

# AQUAPIX®

## W2024 SPLASH



### TELECAMERA SOTTOMARINA - Istruzioni d'uso

**FR :** Un manuel dans votre langue est disponible sur Internet:

**IT:** Il manuale nella sua lingua può essere trovato su Internet:

**ES:** Puede encontrar un manual en su idioma en Internet:

**PT:** Um manual em seu idioma pode ser encontrado na Internet:

**PL:** Instrukcję w swoim języku możesz znaleźć na stronie:

**SV:** En handbok på ditt språk finns på Internet:

**NL:** Een handleiding in uw taal vindt u op internet:

**[bit.ly/3m65zBc](https://bit.ly/3m65zBc)**



# Indice

Informazioni generali .....	3
Simboli .....	3
Il prodotto .....	4
Uso previsto .....	4
Restrizioni .....	5
Istruzioni di sicurezza .....	6
Ambiente operativo .....	8
Uso della telecamera .....	8
Descrizione del prodotto.....	9
Descrizione del display.....	10
Prima del primo utilizzo .....	12
1. Installazione della batteria .....	12
2. Formattazione della scheda di memoria .....	13
Accensione e spegnimento della telecamera.....	14
Modalità della telecamera .....	15
Modalità foto .....	17
Modalità video .....	18
Modalità di riproduzione .....	18
Funzioni chiave.....	19
Icone in modalità di riproduzione .....	20
Impostazioni della fotocamera .....	22
Impostazioni di data e ora.....	23
Trasferimento di file al computer.....	24
Pulizia della telecamera .....	25
Incluso nella consegna .....	26
Specifiche tecniche .....	27
Smaltimento.....	28
Dichiarazione di conformità .....	29

## **Disclaimer**

Easypix non rilascia alcuna dichiarazione o garanzia in relazione a questo manuale e, nella misura consentita dalla legge, limita espressamente la sua responsabilità per la violazione di qualsiasi garanzia che possa derivare dalla sostituzione di questo manuale con un altro. Inoltre, Easypix si riserva il diritto di rivedere la presente pubblicazione in qualsiasi momento senza l'obbligo di notificare a nessuno la revisione.

Easypix non è responsabile per l'uso improprio delle informazioni contenute nel presente documento. Se avete suggerimenti per miglioramenti o modifiche o se avete trovato errori in questa pubblicazione, fatecelo sapere.

Durante l'installazione e l'uso di questo prodotto devono essere rispettate tutte le norme di sicurezza statali, regionali e locali. Per motivi di sicurezza e per garantire il rispetto dei dati di sistema documentati, solo il produttore può effettuare riparazioni sui componenti.

La mancata osservanza di queste informazioni può causare lesioni personali o danni alle apparecchiature.

Copyright © by Easypix GmbH

Tutti i diritti riservati. Nessuna parte di questa pubblicazione può essere riprodotta, distribuita o trasmessa in qualsiasi forma o con qualsiasi mezzo, comprese fotocopie, registrazioni o altri mezzi elettronici o meccanici, senza il previo consenso scritto dell'editore. Per le richieste di autorizzazione, si prega di contattare l'editore per iscritto.

Easypix GmbH, Em Parkveedel 11, 50733 Colonia, Germania.

support@easypix.eu - [www.easypix.eu](http://www.easypix.eu)

## Informazioni generali

Leggere questo manuale e le relative istruzioni di sicurezza prima di utilizzare questo prodotto. Seguire tutte le istruzioni. In questo modo si eviteranno pericoli che potrebbero causare danni alle cose e/o lesioni gravi.

Il prodotto può essere utilizzato solo da persone che hanno letto e compreso completamente il contenuto di questo manuale d'uso.

Assicurarsi che ogni persona che utilizza il prodotto abbia letto e segua queste avvertenze e istruzioni.

Conservare tutte le informazioni e le istruzioni di sicurezza per riferimento futuro e trasmetterle ai successivi utilizzatori del prodotto.

Il produttore non è responsabile per danni a cose o lesioni personali derivanti da un uso non corretto o dalla mancata osservanza delle istruzioni di sicurezza.

## Simboli



L'avvertenza indica un rischio medio che, se non viene evitato, può causare lesioni.

**NOTA!**

Indica informazioni considerate importanti ma non correlate al rischio.

## **Il prodotto**

L'Aquapix W2024 'Splash' è una macchina fotografica e video digitale di alta qualità.

Impermeabile fino a 3M e dotato di un sensore da 10MP, cattura foto con una risoluzione fino a 16MP e video ad alta risoluzione 720p.

Alimentato da 2 batterie AAA (non incluse), il W2024 'Splash' ha un display a colori da 2,4 pollici e uno zoom digitale 8x.

## **Uso previsto**

Questo prodotto è destinato ad essere utilizzato ovunque vengano scattate foto o video.

Grazie alla sua impermeabilità di 3 m, può anche essere completamente sommersa e utilizzata sott'acqua.

***NOTA!***

### **PRESTAZIONI A PROVA D'ACQUA E DI POLVERE**

Le prestazioni di impermeabilità e antipolvere descritte non garantiscono che la fotocamera rimanga completamente impermeabile o esente da danni o malfunzionamenti in tutte le condizioni.

Non sottoporre la fotocamera a urti, vibrazioni o pressioni eccessive facendola cadere, colpendola o ponendovi sopra un oggetto pesante.

La mancata osservanza di questa precauzione potrebbe deformare la videocamera, permettere all'acqua di entrare all'interno o danneggiare le guarnizioni a tenuta d'aria, con conseguente malfunzionamento della videocamera.

## Restrizioni



### **ATTENZIONE**

**Il prodotto non è adatto ai bambini di età inferiore ai 3 anni a causa del rischio di soffocamento.**

- Contiene piccole parti. Per evitare di deglutire, assicurarsi che i bambini lo usino sotto la supervisione di un adulto.
- La telecamera è adatta per l'uso sott'acqua fino ad una profondità massima di 3 metri. Non utilizzare la telecamera a profondità superiori a 3 metri.
- Non utilizzare la fotocamera in sorgenti calde, vasche idromassaggio o vasche idromassaggio dove potrebbe essere esposta a temperature estreme dell'acqua.

## Istruzioni di sicurezza



### ATTENZIONE

**Questo prodotto è adatto solo per lo scopo descritto, il produttore non è responsabile per danni causati da un uso improprio.**



### ATTENZIONE

**Leggere attentamente questo manuale prima dell'uso e assicurarsi che le batterie siano inserite correttamente.**

- Non lasciare la termocamera in un ambiente con temperature alte o basse per lunghi periodi di tempo.
- Tenere la fotocamera fuori dalla portata dei bambini piccoli.
- Non è necessaria alcuna manutenzione speciale durante l'uso. Si prega di contattare il venditore o il produttore se il dispositivo indica un guasto.
- Si prega di smaltire i rifiuti e i residui alla fine del ciclo di vita del prodotto secondo le leggi e le normative locali.



### ATTENZIONE

- Se si ritiene che questo prodotto sia danneggiato in qualche modo, si prega di non utilizzare il prodotto.
- Non riparare il prodotto da soli.
- Il prodotto contiene piccole parti. Per evitare di deglutire, assicurarsi che i bambini utilizzino il prodotto sotto la supervisione di un adulto.



## ATTENZIONE

### BATTERIE

- Inserire le batterie e la scheda di memoria prima di utilizzare la fotocamera sott'acqua. Assicurarsi che tutte le porte e i coperchi siano chiusi e che l'acqua non possa entrare nella telecamera. Se ciò dovesse accadere, spegnere la fotocamera e non utilizzarla sott'acqua.
- Non aprire mai il vano batteria sott'acqua. Se l'umidità appare sulla lente durante l'uso, essa può perdere. Rimuovere le batterie e la scheda di memoria e portare la fotocamera al rivenditore per la riparazione.
- Si prega di rimuovere le batterie se la fotocamera non deve essere utilizzata per un lungo periodo di tempo.



## ATTENZIONE

- Per evitare il rischio di scosse elettriche, non inserire un cavo con le mani bagnate. Il vano batterie deve essere aperto solo con le mani pulite e asciutte per evitare che lo sporco penetri all'interno della fotocamera durante l'inserimento, la sostituzione o la rimozione delle batterie o della scheda SD.
- Per evitare che il prodotto venga danneggiato o che la qualità del suono o dell'immagine venga compromessa, assicurarsi che venga mantenuta una distanza sufficiente dagli oggetti che generano forti campi magnetici o onde radio, come gli apparecchi elettrici.
- Nell'improbabile caso di surriscaldamento, fumo o odori sgradevoli provenienti dall'apparecchio, scollegarlo immediatamente dal cavo di carica e rimuovere le batterie.



## **Ambiente operativo**

- Non esporre il dispositivo a temperature anormalmente alte o basse.
- Conservare l'apparecchio a temperatura ambiente in un luogo asciutto e privo di polvere e non esporre mai il prodotto a temperature elevate o alla luce diretta del sole molto forte.
- Proteggete sempre la vostra fotocamera da cadute, urti e colpi.

## **Uso della telecamera**

Poiché la vostra fotocamera è impermeabile, può essere utilizzata sott'acqua. Per evitare che affondi o si perda in acqua, deve essere attaccato al cinturino da polso fornito in dotazione. Per evitare danni, assicurarsi di non aprire la fotocamera mentre è in acqua.

Dopo l'uso in acqua di piscina o acqua salata, sciacquare la fotocamera con acqua di rubinetto pulita e asciugarla prima di aprire il vano batteria.

Le impostazioni predefinite della fotocamera sono ottimizzate per la maggior parte delle circostanze, in modo da poter scattare foto o registrare video subito dopo aver inserito una scheda di memoria e aver acceso la fotocamera.

## Descrizione del prodotto

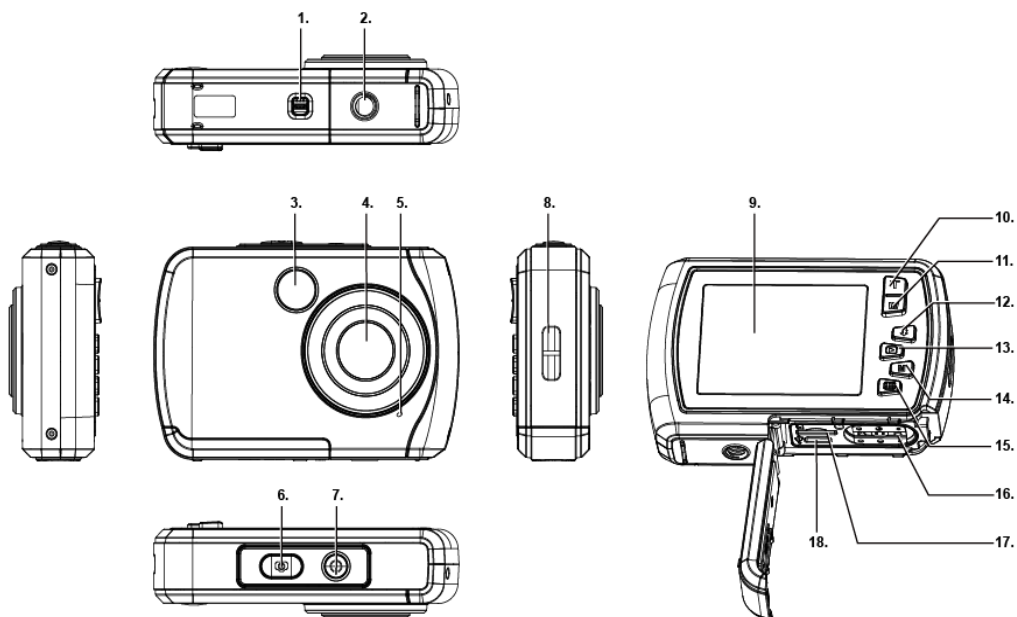

- |  |                                |
|--|--------------------------------|
| 1. Blocco del vano batteria                | 10 "Su" / Ingrandire (T)       |
| 2. Filetto del treppiede                   | 11 "Giù" / Rimpicciolire (W)   |
| 3. Flash                                   | 12 "A destra" /Flash           |
| 4. Lente                                   | 13 "A sinistra" / Riproduzione |
| 5. Microfono                               | 14. M - Modalità               |
| 6. Otturatore                              | 15. Menu / Impostazioni        |
| 7. Pulsante di accensione /<br>spegnimento | 16. Vano batteria              |
| 8. Foro per il cinturino da polso          | 17. Slot per schede micro sd   |
| 9. Schermo                                 | 18. Interfaccia usb            |

## Descrizione del display

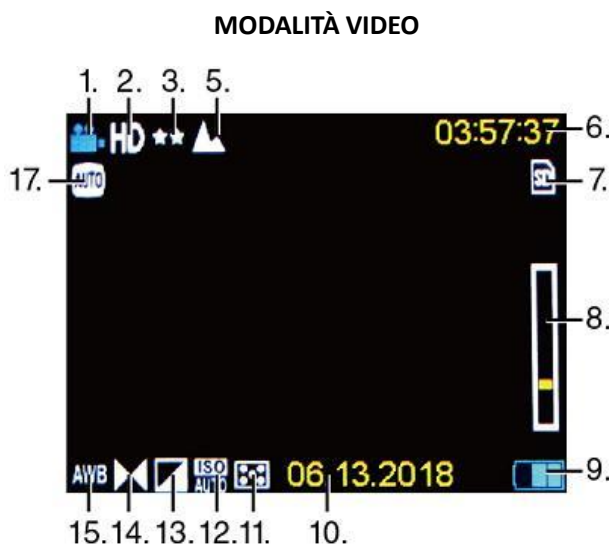
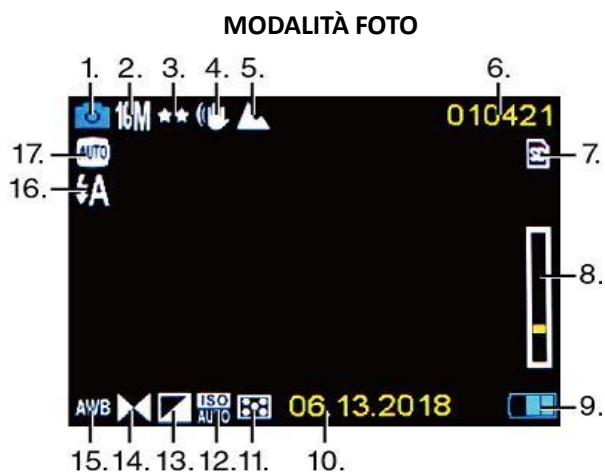

	<b>Funzione</b>	<b>Regolabile tramite</b>
1	Modalità fotocamera	Pulsante Mode
2	Risoluzione delle immagini	Menu / Impostazioni
3	Qualità dell'immagine	Menu / Impostazioni
4	Anti-Shake	Menu / Impostazioni
5	Paesaggio	Menu / Impostazioni
6	Numero di foto che possono ancora essere scattate	Non regolabile
7	Scheda di memoria	Conferma dell'installato Micro SD
8	Barra dello zoom	Tasti T/ W
9	Prestazioni della batteria	Potenza rimanente nelle batterie
10	Data attuale	Menu / Impostazioni
11	Tecnologia di misura	Menu / Impostazioni
12	Valore ISO	Menu / Impostazioni
13	Esposizione	Menu / Impostazioni
14	Nitidezza	Menu / Impostazioni
15	Bilanciamento del bianco	Menu / Impostazioni
16	Modalità flash	Pulsante flash
17	Scena	Menu / Impostazioni

## Prima del primo utilizzo

### **NOTA!**

#### **Aprire e chiudere il vano batterie:**

Assicurarsi che la fotocamera e le mani siano asciutte. Assicurarsi che non vi sia sporcizia nel vano batterie o nello slot per schede di memoria. Assicurarsi inoltre che il coperchio della batteria sia completamente chiuso e che il blocco di sicurezza sia in posizione di blocco prima di utilizzare la fotocamera.

### 1. Installazione della batteria

- Spostare il blocco del vano batteria sul coperchio del vano batteria nella posizione di sblocco - vedi Fig. 1.
- Aprire il coperchio del vano batterie facendolo scorrere in direzione della freccia - vedi Fig. 2.



Figura 1



Figura 2

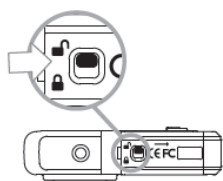

Figura 3

- Inserire 2 batterie AAA (1,5V) - vedi fig.3.
- Chiudere il coperchio del vano batterie e spingere il blocco del vano batterie in posizione di blocco.

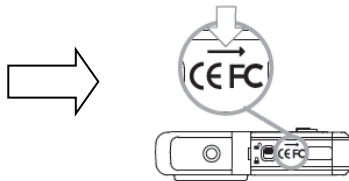
**NOTA!**

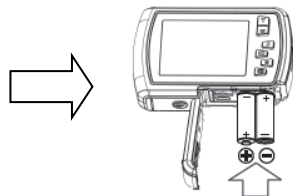

Le batterie e le apparecchiature elettroniche devono essere smaltite in conformità con le normative locali. Non dovrete gettarli nei rifiuti domestici per evitare una contaminazione irreversibile.

## 2. Formattazione della scheda di memoria

**NOTA!**

Per garantire il funzionamento ottimale della vostra fotocamera, vi preghiamo di osservare le seguenti importanti informazioni:

- Prima di utilizzare una scheda micro SD nella fotocamera per la prima volta, assicurarsi che la scheda di memoria sia formattata nella fotocamera. Questa opzione si trova nel menu delle impostazioni della fotocamera. (Menu > SD > Formato).
- La capacità massima supportata della scheda di memoria è di 32 GB. L'utilizzo di schede di memoria che superano la capacità massima consigliata può causare errori di file.
- Il tempo di registrazione dipende dalla risoluzione selezionata.

## **Installazione della scheda di memoria (scheda MicroSD di classe 4 o superiore)**

1. Assicurarsi che la fotocamera sia spenta.
2. Aprire il vano batteria/scheda di memoria come descritto sopra.
3. Inserire una scheda Micro SD nello slot per schede di memoria nella direzione indicata accanto allo slot.
4. Inserire la scheda Micro SD fino a quando non si sente un leggero click che conferma che la scheda SD è stata inserita correttamente.
5. Chiudere il coperchio del vano batterie e spingere il blocco del vano batterie in posizione di blocco.

## **Accensione e spegnimento della telecamera**

### **ACCENDERE LA TELECAMERA**

Premere il pulsante di accensione per accendere la fotocamera.

Il display è acceso e la fotocamera è in modalità foto (modalità standard).

### **SPEGNERE LA TELECAMERA**

Con la fotocamera accesa, premere brevemente il pulsante di accensione per spegnere la fotocamera.

Nota: la fotocamera è dotata di una funzione di spegnimento automatico. La fotocamera si spegne automaticamente se non viene utilizzata per un certo periodo di tempo - questo può essere impostato nel menu Auto Power Off.

## Modalità della telecamera

Ci sono 3 modalità della fotocamera: foto, video e riproduzione.

L'icona della modalità viene visualizzata nell'angolo superiore sinistro del display.

La modalità foto è la modalità standard.

È possibile cambiare la modalità della fotocamera premendo il tasto (M).



Quando si è in modalità foto, l'icona della foto viene visualizzata nell'angolo superiore sinistro dello schermo TFT.

Utilizzare questa modalità per scattare foto. Per scattare una foto, puntare la fotocamera come richiesto e premere il pulsante dell'otturatore. La foto viene automaticamente salvata sulla scheda di memoria della fotocamera. Per accedere ai diversi menu per la Modalità Foto, premere il pulsante Menu mentre si è in Modalità Foto.



In modalità video, l'icona video viene visualizzata nell'angolo superiore sinistro dello schermo.

Utilizzare questa modalità per registrare video. Per registrare un video, premere il pulsante dell'otturatore per avviare la registrazione.

Un indicatore di registrazione rosso appare e lampeggia sullo schermo mentre la registrazione è in corso.

Per interrompere la registrazione, premere nuovamente il pulsante dell'otturatore. Il video viene automaticamente salvato sulla scheda di memoria della fotocamera.

Per accedere ai vari menu per la modalità video, premere il tasto MENU mentre si è nel menu video.





In modalità di riproduzione, questa icona viene visualizzata nell'angolo in alto a sinistra dello schermo.

Utilizzare i pulsanti Sinistra/Destra per scorrere e visualizzare le foto e i video scattate in precedenza. È inoltre possibile cancellarli o modificarli a piacere.

**NOTA:**

Si può anche premere il tasto play per passare direttamente alla modalità di riproduzione.

## Modalità foto



1. Quando la fotocamera è accesa, è in modalità foto.
2. Si può anche premere il tasto (M) per passare al modo foto. La modalità della telecamera viene visualizzata nell'angolo superiore sinistro dello schermo.
3. Usare i tasti T o W per ingrandire/ridurre come richiesto.
4. Tenere ferma la fotocamera e premere il pulsante di scatto. La foto viene scattata e memorizzata sulla scheda di memoria.

**NOTA:** Quando sullo schermo appare il messaggio "Card Full", la scheda di memoria sta finendo la sua capacità.

È quindi necessario scaricare e salvare le immagini memorizzate sulla scheda su un computer per liberare la capacità della scheda di memoria per un ulteriore utilizzo. In alternativa, si può semplicemente inserire una nuova scheda di memoria e assicurarsi che sia formattata prima del primo utilizzo della fotocamera.

## Modalità video

1. Premere il tasto M (Modalità) per passare alla modalità video.
2. Usare il tasto T o W per ingrandire o ridurre.
3. Premere il pulsante dell'otturatore per avviare la registrazione.  
Un indicatore di registrazione rosso lampeggia sullo schermo per confermare che la registrazione è in corso.
4. Premere nuovamente il pulsante dell'otturatore per interrompere la registrazione.  
Il video registrato viene automaticamente salvato sulla scheda di memoria.

## Modalità di riproduzione

1. Premere il tasto play per entrare nel modo di riproduzione. L'ultima immagine (foto o video) viene visualizzata sullo schermo.
2. Premere il tasto sinistro (immagine precedente) o destro (immagine successiva) per scorrere tutte le immagini.
3. Sotto l'icona del modo appare "JPG" per indicare che l'immagine visualizzata è una foto.  
Sotto l'icona del modo appare "AVI" per indicare che l'immagine visualizzata è un video.

Se l'immagine visualizzata è un video, premere il pulsante dell'otturatore per avviare la riproduzione del video. Premere nuovamente il pulsante dell'otturatore per mettere in pausa il video. Premere il tasto sinistro per arrestare la riproduzione.

## Funzioni chiave

Alcuni tasti hanno una singola funzione, mentre altri tasti hanno funzioni multiple a seconda della modalità.

La seguente tabella elenca le varie funzioni dei tasti:

Chiave	Modalità foto	Modalità video	Replay Foto	Riproduzione video
<b>Otturatore</b>	Scattare una foto	Avvio/arresto della registrazione	----	Avvio e arresto della riproduzione video
<b>T</b>	Ingrandisci	Ingrandisci	Ingrandisci	----
<b>W</b>	Ridurre	Ridurre	- Ridurre - Per attivare la visualizzazione in miniatura delle foto	Miniatura
<b>Flash / A destra</b>	<b>Flash:</b> ON, OFF, AUTO, Riduzione occhi rossi	----	- Foto successiva - "A destra"	Prossimo video
<b>Riproduzione / A sinistra</b>	----	----	- Foto precedente - "A sinistra"	- Video precedente - Interrompere la riproduzione di un video
<b>M</b>	- Cambiare la modalità - Uscire dal menu	- Cambiare la modalità - Uscire dal menu	Per interrompere la riproduzione e tornare alla modalità precedente	Per interrompere la riproduzione e tornare alla modalità precedente
<b>Menu</b>	- Impostazioni - Conferma di un'impostazione			

**NOTA:** Il funzionamento dei pulsanti è disabilitato durante la registrazione o la riproduzione di video.

## Icone in modalità di riproduzione

Durante la visualizzazione di foto o la riproduzione di video vengono visualizzate le seguenti icone di stato:

### MODALITÀ DI RIPRODUZIONE DELLE FOTO

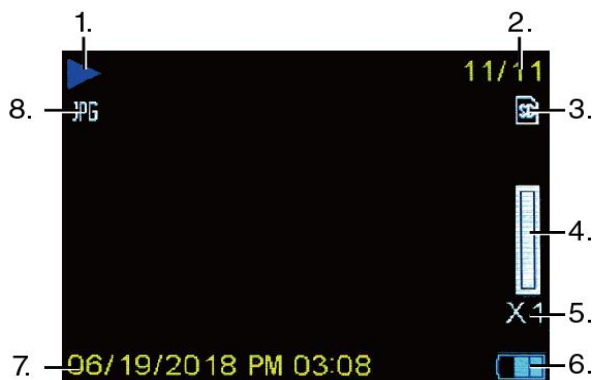

1	Modalità
2	Immagine attuale n. / quantità totale
3	Scheda di memoria
4	Barra dello zoom
5	Fattore di ingrandimento
6	Prestazioni della batteria
7	Data e ora
8	Formato immagine attuale

## MODALITÀ DI RIPRODUZIONE PER I VIDEO

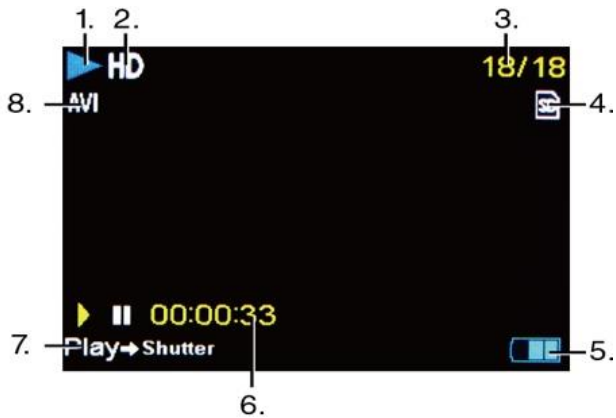

1	Modalità
2	Risoluzione
3	Immagine attuale n. / quantità totale
4	Scheda di memoria
5	Prestazioni della batteria
6	Tempo di riproduzione
7	Premere il pulsante dell'otturatore per riprodurre
8	Formato file attuale

**NOTA:** È possibile nascondere le icone sullo schermo premendo il tasto mode per 2 secondi. Premere brevemente il tasto M per rendere nuovamente visibili le impostazioni.

## Impostazioni della fotocamera

Ogni modalità ha una serie di opzioni specifiche per quella modalità.

Per selezionare un menu e un'opzione, utilizzare i tasti come indicato di seguito



1. Premere il pulsante IMPOSTAZIONI per aprire i menu per la modalità corrente.
2. Premere il tasto di direzione sinistro o destro per scorrere i diversi menu per la modalità corrente.
3. Premere il tasto su o giù per evidenziare un'opzione di menu.
4. Premere il tasto delle impostazioni per confermare e salvare l'opzione di menu evidenziata.

- Quando l'opzione selezionata viene salvata dalla telecamera, a destra dell'opzione di menu selezionata appare un'icona di selezione. Queste modifiche vengono salvate fino a quando non si decide di modificarle di nuovo in un secondo momento o di ripristinare le impostazioni di fabbrica della fotocamera.

**Nota:** Alcune opzioni di menu non vengono salvate dalla fotocamera e non verranno visualizzate quando questa icona viene selezionata.

È possibile premere il tasto mode in qualsiasi momento per uscire dai menu e tornare alla schermata precedente.

## Impostazioni di data e ora



- In modalità Foto o Video, premere il pulsante Impostazioni per accedere alle opzioni di impostazione.
- Premere il tasto sinistro o destro per scorrere fino a e selezionare il menu Data/Ora.
- Premere il tasto Su o Giù per evidenziare l'opzione di menu 'Date Adjust' e premere il tasto Impostazioni per selezionarla. Il sottomenu 'Impostazione della data' si apre come mostrato nell'immagine sopra.
- Scorrere la finestra con i pulsanti Destra e Sinistra.
- Per ogni campo del menu, impostare la data e l'ora con i tasti "Su" o "Giù".



6. Una volta terminata l'impostazione della data e dell'ora, premere il tasto Menu per salvare le impostazioni e tornare alla modalità precedente.

## Trasferimento di file al computer

### **NOTA!**

Scollegare tutti gli altri dispositivi alimentati via USB dal computer.

Il collegamento contemporaneo della fotocamera e di altri dispositivi alimentati tramite USB allo stesso computer può causare un malfunzionamento della fotocamera o un sovraccarico del computer, con conseguenti danni alla fotocamera o alla scheda di memoria.

### **"WINDOWS":**

1. Utilizzare il cavo USB fornito con la fotocamera per collegare la fotocamera al computer.
2. Accendere la telecamera.
3. MSDC appare sullo schermo TFT.
4. Appare una finestra con un elenco di opzioni. Selezionare "Apri cartella per visualizzare i file" e fare clic su OK.
5. Aprire la cartella DCIM e la cartella al suo interno per visualizzare i file multimediali.
6. Selezionare il supporto e copiare i file da questa cartella sul computer. In alternativa, è possibile selezionare i file e scegliere Copia dal menu Modifica. Quindi selezionare una cartella e scegliere Incolla dal menu Modifica.
7. Non scollegare il cavo durante la trasmissione. In tal caso, il trasferimento corrente dei file sul vostro computer verrà interrotto.

8. Quindi, prima di scollegare il cavo, assicurarsi che la fotocamera sia collegata correttamente a Windows.

## "MAC:"

1. Utilizzare il cavo USB fornito con la fotocamera per collegare la fotocamera al computer.
2. Accendere la telecamera.
3. MSDC appare sul display LCD.
4. L'icona del dispositivo della fotocamera appare sul desktop.
5. Fare clic sull'icona del dispositivo e aprire la cartella DCIM e la cartella al suo interno per visualizzare i file multimediali.
6. Selezionare i file e trascinarli sul computer.
7. Non scollegare il cavo durante la trasmissione. Questo annullerà l'attuale trasferimento di file sul vostro computer.
8. Quando avete finito, assicuratevi che l'icona del dispositivo sia trascinata nel "cestino" prima di scollegare il cavo.
9. In alternativa, cliccate con il tasto destro del mouse e selezionate l'opzione "Espelli...".

## **Pulizia della telecamera**

- Dopo aver usato la fotocamera in acqua, spegnerla, assicurarsi che il vano batteria sia ben chiuso e sciacquare la fotocamera con acqua pulita.
- Il metodo di pulizia migliore è quello di immergere la telecamera in una vasca di acqua dolce per 10 minuti.  
Quando la fotocamera è immersa in acqua, si possono vedere bolle d'aria che escono dai fori di scarico dell'acqua della fotocamera, come aperture nel microfono o negli altoparlanti.  
Questo non è un malfunzionamento.

- Non utilizzare sapone o detersivi, in quanto potrebbero danneggiare le guarnizioni impermeabili della fotocamera.
- Dopo il risciacquo, lasciare asciugare la telecamera a temperatura ambiente.

## **Incluso nella consegna**

- **Fotocamera**
- **Cinghia a mano**
- **Cavo USB**
- **Manuale d'uso EN/DE**

*I manuali d'uso in altre lingue sono disponibili per il download all'indirizzo: [www.easypix.info/download-manuals/download/w2024/](http://www.easypix.info/download-manuals/download/w2024/)*

## Specifiche tecniche

\*per interpolazione

Impermeabile	Fino a 3m
Sensore di immagine	Sensore CMOS da 5MP
Risoluzione delle immagini	16M (4608x3456)*, 14M (4416x3312)*, 12M (4000x3000)*, 10M (3648x2736)*, 8M (3264x2448)*, 7M (3648x2048)*, 5M (2592x19444), 3M (2048x15364), 2M (31920x1080), VGA (640x480)
Risoluzione video	HD 720P (1280x720), VGA (640x480), QVGA (320x240)
Formato del file	JPEG (foto), AVI (video)
Memoria esterna	Compatibile con schede MicroSD fino a 32 GB (non incluso nella consegna)
Display LCD	Display a colori da 2,4" / 6,1cm
Obiettivo	F/2,8, f=6,8mm
Zoom	Zoom digitale 8x
Esposizione	-3.0EV ~ +3.0EV
Bilanciamento del bianco	Automatico, Luce diurna, Nuvoloso, Fluorescente, Incandescente
ISO	Automatico, 100, 200, 400
Flash	Spento, Acceso, Auto, Riduzione occhi rossi
Autoscatto	2 secondi, 5 secondi, 10 secondi, Off
Spegnimento automatico	1 minuto, 3 minuti, 5 minuti, 10 minuti, Off
Microfono	Costruito in
Interfaccia USB	USB 2.0 Micro
Batteria	2x batterie AAA (1,5V) necessarie (non incluse)
Temperatura di esercizio	0~45°C

## Smaltimento



**Smaltimento dell'imballaggio.**

Smaltire l'imballaggio secondo il suo tipo. Aggiungere cartone e cartoni alla carta da macero, fogli di alluminio alla raccolta differenziata.



<b>IMBALLAGGIO ESTERNO</b> PAP 22 Cartone carta	<b>IMBALLAGGIO INTERNO</b> PAP 22 Cartone carta
<b>RACCOLTA DIFFERENZIATA</b>	Verifica le disposizioni del tuo Comune. Svuotare l'imballaggio. Conferisci in raccolta il contenitore vuoto.



**Rifiuti di apparecchiature elettriche ed elettroniche e/o batterie smaltiti dai consumatori nelle abitazioni private all'interno dell'Unione Europea.**

Questo simbolo sul prodotto o sulla confezione indica che non può essere smaltito con i rifiuti domestici. È necessario smaltire il vecchio apparecchio e/o la batteria consegnandolo al sistema di raccolta applicabile per il riciclaggio di apparecchiature elettriche ed elettroniche e/o batterie. Per ulteriori

informazioni sul riciclaggio di questo dispositivo e/o delle batterie, contattare l'ufficio comunale locale, il negozio in cui è stato acquistato il dispositivo o il servizio di smaltimento dei rifiuti domestici. Il riciclaggio dei materiali aiuta a conservare le risorse naturali e garantisce che il riciclaggio avvenga in modo da proteggere la salute umana e l'ambiente.

## Dichiarazione di conformità



Il produttore dichiara che il marchio CE è stato apposto su questo prodotto in conformità ai requisiti essenziali e alle disposizioni pertinenti delle direttive europee.

La dichiarazione di conformità può essere scaricata qui:

[www.easypix.info/download/pdf/doc\\_w2024.pdf](http://www.easypix.info/download/pdf/doc_w2024.pdf)

**EASYPPIX** | LIFESTYLE  
ELECTRONICS