

AQUAPIX®

W2024 SPLASH



ONDERWATERCAMERA - Gebruiksaanwijzing

FR : Un manuel dans votre langue est disponible sur Internet:

IT: Il manuale nella sua lingua può essere trovato su Internet:

ES: Puede encontrar un manual en su idioma en Internet:

PT: Um manual em seu idioma pode ser encontrado na Internet:

PL: Instrukcję w swoim języku możesz znaleźć na stronie:

SV: En handbok på ditt språk finns på Internet:

NL: Een handleiding in uw taal vindt u op internet:

bit.ly/3m65zBc



Inhoudsopgave

| | |
|---|----|
| Algemene informatie | 3 |
| Symbolen | 3 |
| Het product | 4 |
| Beoogd gebruik | 4 |
| Beperkingen | 5 |
| Veiligheidsinstructies | 6 |
| Bedrijfsomgeving | 8 |
| Gebruik van de camera | 8 |
| Beschrijving van het product | 9 |
| Beschrijving van het scherm | 10 |
| Voor het eerste gebruik..... | 12 |
| 1. Het installeren van de batterij | 12 |
| 2. Het formatteren van de geheugenkaart | 13 |
| De camera in- en uitschakelen..... | 14 |
| Cameramodi..... | 15 |
| Fotomodus | 17 |
| Videomodus | 18 |
| Afspeelmodus..... | 18 |
| Belangrijkste functies..... | 19 |
| Pictogrammen in de afspeelmodus..... | 20 |
| Camera-instellingen | 22 |
| Tijd- en datuminstellingen..... | 23 |
| Bestanden overbrengen naar uw computer | 24 |
| Schoonmaken van de camera | 26 |
| Leveringsomvang..... | 26 |
| Technische specificaties | 27 |
| Verwijdering..... | 28 |
| Verklaring van overeenstemming | 29 |

Disclaimerr

Easypix geeft geen verklaringen of garanties met betrekking tot deze handleiding en beperkt, voor zover toegestaan door de wet, uitdrukkelijk haar aansprakelijkheid voor schending van enige garantie die kan voortvloeien uit de vervanging van deze handleiding door een andere. Bovendien behoudt Easypix zich het recht voor om deze publicatie te allen tijde te herzien, zonder dat het verplicht is om iemand van de herziening op de hoogte te stellen.

Easypix is niet verantwoordelijk of aansprakelijk voor het misbruik van de hierin opgenomen informatie. Als u suggesties voor verbetering of veranderingen heeft of als u fouten in deze publicatie heeft gevonden, laat het ons dan weten. Bij de installatie en het gebruik van dit product moeten alle relevante staats-, regionale en lokale veiligheidsvoorschriften in acht worden genomen. Om veiligheidsredenen en om ervoor te zorgen dat de gedocumenteerde systeemgegevens worden nageleefd, mag alleen de fabrikant reparaties aan onderdelen uitvoeren.

Het niet in acht nemen van deze informatie kan leiden tot persoonlijk letsel of schade aan de apparatuur.

Copyright © door Easypix GmbH

Alle rechten voorbehouden. Niets uit deze uitgave mag worden verveelvoudigd, verspreid of overgedragen in enige vorm of op enige wijze, inclusief fotokopieën, opnamen of andere elektronische of mechanische middelen, zonder voorafgaande schriftelijke toestemming van de uitgever. Voor toestemmingsaanvragen kunt u schriftelijk contact opnemen met de uitgever. Easypix GmbH, Em Parkveedel 11, 50733 Keulen,
Deutschlandsupport@easypix.eu - www.easypix.eu

Algemene informatie

Lees deze handleiding en de veiligheidsinstructies voordat u dit product gebruikt. Volg alle instructies op. Dit voorkomt risico's die kunnen leiden tot materiële schade en/of ernstig letsel.

Het product mag alleen worden gebruikt door personen die de inhoud van deze handleiding volledig hebben gelezen en begrepen.

Zorg ervoor dat iedereen die het product gebruikt deze waarschuwingen en instructies heeft gelezen en opgevolgd.

Bewaar alle veiligheidsinformatie en -instructies voor toekomstig gebruik en geef ze door aan volgende gebruikers van het product.

De fabrikant is niet aansprakelijk voor schade aan eigendommen of persoonlijk letsel als gevolg van een onjuiste behandeling of het niet in acht nemen van de veiligheidsinstructies.

Symbolen



WAARSCHUWING

Waarschuwing wijst op een middelgroot risico dat, als het niet wordt vermeden, kan leiden tot letsel.

OPMERKING!

Geeft informatie aan die als belangrijk wordt beschouwd, maar die geen verband houdt met risico's.

Het product

De Aquapix W2024 'Splash' is een hoogwaardige digitale foto- en videocamera. Waterdicht tot 3M en uitgerust met een 10MP-sensor, legt hij foto's vast met een resolutie tot 16MP en een hoge resolutie 720p video.

De W2024 'Splash' wordt gevoed door 2x AAA-batterijen (niet meegeleverd) en heeft een 2,4-inch kleurendisplay en 8x digitale zoom.

Beoogd gebruik

Dit product is bedoeld voor gebruik overal waar foto's of video's worden gemaakt.

Door zijn waterdichtheid van 3 m kan hij ook volledig onder water worden geplaatst en onder water worden gebruikt.

OPMERKING!

WATER- EN STOFDICHTHEID

De beschreven waterdichte en stofdichte prestaties garanderen niet dat de camera onder alle omstandigheden volledig waterdicht of vrij van schade of storingen blijft.

Stel de camera niet bloot aan overmatige schokken, trillingen of druk door hem te laten vallen, te slaan of er een zwaar voorwerp op te plaatsen.

Als u deze voorzorgsmaatregel niet in acht neemt, kan de camera vervormen, kan er water in het interieur komen of kunnen de luchtdichte afdichtingen beschadigd raken, wat kan leiden tot een storing in de camera.

Beperkingen



WAARSCHUWING

Het product is niet geschikt voor kinderen onder de 3 jaar vanwege het verstikkingsgevaar.

- Bevat kleine onderdelen. Om inslikken te voorkomen, moet u ervoor zorgen dat kinderen het onder toezicht van een volwassene gebruiken.
- De camera is geschikt voor gebruik onder water tot een maximale diepte van 3 meter. Gebruik de camera niet op een diepte van meer dan 3 meter.
- Gebruik uw camera niet in warmwaterbronnen, bubbelbaden of jacuzzi's waar deze kan worden blootgesteld aan extreme watertemperaturen.

Veiligheidsinstructies



WAARSCHUWING

Dit product is alleen geschikt voor het beschreven doel, de fabrikant is niet aansprakelijk voor schade veroorzaakt door oneigenlijk gebruik.



WAARSCHUWING

Lees deze handleiding voor gebruik zorgvuldig door en zorg ervoor dat de batterijen correct zijn geplaatst.

- Laat de camera niet voor langere tijd achter in een omgeving met hoge of lage temperaturen.
- Houd de camera buiten het bereik van kleine kinderen.
- Er is geen speciaal onderhoud nodig tijdens het gebruik. Neem contact op met de verkoper of fabrikant als uw apparaat een fout aangeeft.
- Gooi het afval en de resten aan het einde van de levensduur van het product weg volgens de plaatselijke wet- en regelgeving.



WAARSCHUWING

- Als u denkt dat dit product op enigerlei wijze beschadigd is, gebruik het dan niet.
- Repareer het product niet zelf.
- Het product bevat kleine onderdelen. Om inslikken te voorkomen, dient u ervoor te zorgen dat kinderen het product onder toezicht van een volwassene gebruiken.



WAARSCHUWING

BATTERIJEN

- Plaats de batterijen en de geheugenkaart voordat u de camera onder water gebruikt. Zorg ervoor dat alle deuren en deksels gesloten zijn en dat er geen water in de camera kan komen. Als dit gebeurt, zet de camera dan uit en gebruik hem niet onder water.
- Open het batterijcompartiment nooit onder water. Als er tijdens het gebruik vocht op de lens verschijnt, kan dit gaan lekken. Verwijder de batterijen en de geheugenkaart en breng de camera naar uw dealer voor reparatie.
- Verwijder de batterijen als de camera voor langere tijd niet gebruikt wordt.



WAARSCHUWING

- Om het risico van een elektrische schok te vermijden, mag u geen kabel invoeren met natte handen. Het batterijcompartiment mag alleen worden geopend met schone, droge handen om er ook voor te zorgen dat er geen vuil in de camera komt bij het plaatsen, vervangen of verwijderen van de batterijen of de SD-kaart.
- Om te voorkomen dat het product wordt beschadigd of dat de geluids- of beeldkwaliteit nadelig wordt beïnvloed, dient u ervoor te zorgen dat er voldoende afstand wordt gehouden tot voorwerpen die sterke magnetische velden of radiogolven genereren, zoals elektrische apparaten.
- In het onwaarschijnlijke geval van oververhitting, rook of onaangename geuren die uit het apparaat komen, moet u het apparaat onmiddellijk loskoppelen van de oplaadkabel en de batterijen verwijderen.

Bedrijfsomgeving

- Stel het apparaat niet bloot aan abnormaal hoge of lage temperaturen.
- Bewaar het apparaat bij kamertemperatuur op een droge en stofvrije plaats en stel het product nooit bloot aan hoge temperaturen of zeer sterk direct zonlicht.
- Bescherm uw camera altijd tegen vallen, stoten en stoten.

Gebruik van de camera

Aangezien uw camera waterdicht is, kan hij onder water worden gebruikt. Om te voorkomen dat hij wegzakt of verloren gaat in het water, moet hij aan de meegeleverde polsband worden bevestigd. Om schade te voorkomen, dient u de camera niet te openen als deze in het water ligt.

Spoel de camera na gebruik in zwembadwater of zout water af met schoon leidingwater en veeg hem droog voordat u het batterijcompartiment opent. De standaardinstellingen van de camera zijn voor de meeste omstandigheden geoptimaliseerd, zodat u direct na het plaatsen van een geheugenkaart en het inschakelen van de camera foto's kunt maken of video's kunt opnemen.

Beschrijving van het product

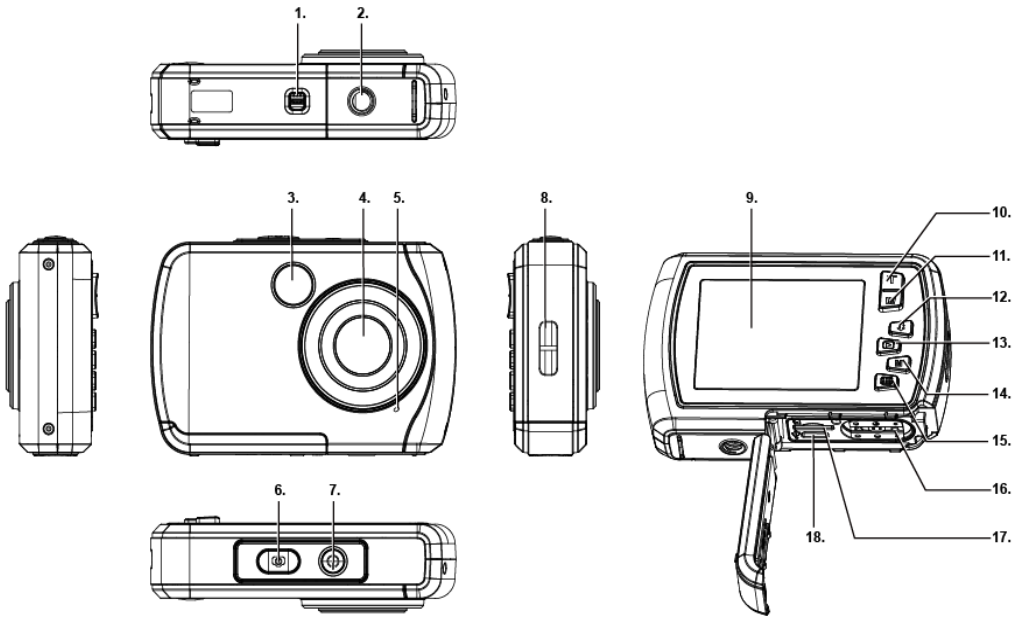

- | | |
|------------------------------|-----------------------------|
| 1. Batterijkvakvergrendeling | 10 "Omhoog" / Inzoomen (T) |
| 2. Statiefschroefdraad | 11 "Omlaag" / Uitzoomen (W) |
| 3. Flash | 12 "Naar rechts" / Flash |
| 4. Lens | 13 "Naar links" / Afspelen |
| 5. Microfoon | 14. Modus |
| 6. Sluiting | 15. Menu / Instellingen |
| 7. Aan/uit-schakelaar | 16. Batterijkompartiment |
| 8. Gat voor polsband | 17. Microsd-kaartgleuf |
| 9. Display | 18. USB-interface |

Beschrijving van het scherm

FOTO MODE



VIDEO MODE

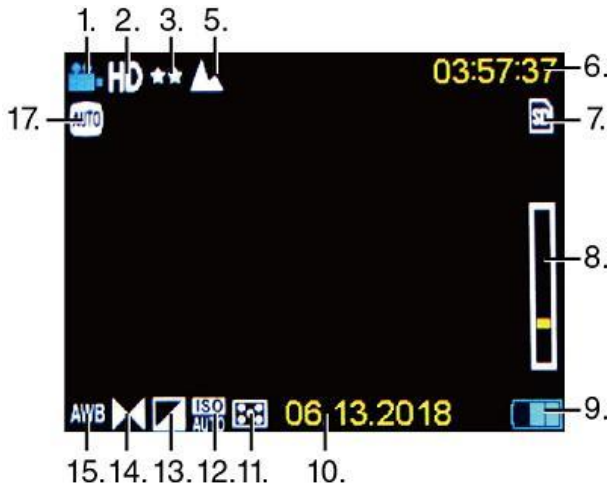

| | Functie | Instelbaar via |
|----|--|---|
| 1 | Cameramodus | Mode knop |
| 2 | Beeldresolutie | Menu / Instellingen |
| 3 | Beeldkwaliteit | Menu / Instellingen |
| 4 | Anti-shake | Menu / Instellingen |
| 5 | Landschap | Menu / Instellingen |
| 6 | Aantal foto's dat nog kan worden gemaakt | Niet instelbaar |
| 7 | Geheugenkaart | Bevestiging van de geïnstalleerde Micro SD |
| 8 | Zoombalk | T/ W-knoppen |
| 9 | Prestaties van de batterij | Resterend vermogen in batterijen |
| 10 | Huidige datum | Menu / Instellingen |
| 11 | Meettechniek | Menu / Instellingen |
| 12 | ISO-waarde | Menu / Instellingen |
| 13 | Blootstelling | Menu / Instellingen |
| 14 | Scherpte | Menu / Instellingen |
| 15 | Witbalans | Menu / Instellingen |
| 16 | Flitsmodus | Flitsknop |
| 17 | Scène | Menu / Instellingen |

Voor het eerste gebruik

OPMERKING!

Open en sluit het batterijcompartiment:

Zorg ervoor dat de camera en uw handen droog zijn.

Zorg ervoor dat er geen vuil in het batterijcompartiment of de geheugenkaartgleuf zit. Zorg er ook voor dat de batterijklep volledig gesloten is en dat het veiligheidsslot in de vergrendelde positie staat voordat u de camera gebruikt.

1. Het installeren van de batterij

- Zet de vergrendeling van het batterijvak op de batterijklep in de ontgrendelingsstand - zie Fig. 1.
- Open het deksel van het batterijvak door het in de richting van de pijl te schuiven - zie Fig. 2.

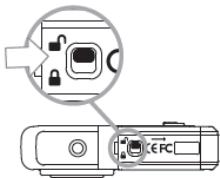

Figuur 1

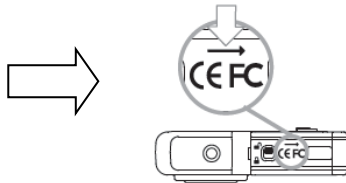

Figuur 2

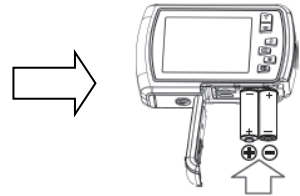

Figuur 3

- Plaats 2x AAA (1,5V) batterijen - zie fig.3.
- Sluit het deksel van het batterijcompartiment en duw het slot van het batterijcompartiment in de vergrendelde positie.

OPMERKING!



Batterijen en elektronische apparatuur moeten worden verwijderd in overeenstemming met de plaatselijke voorschriften. Je moet ze niet in het huishoudelijk afval gooien om onomkeerbare vervuiling te voorkomen.

2. Het formatteren van de geheugenkaart

OPMERKING!

Om de optimale werking van uw camera te garanderen, dient u de volgende belangrijke informatie in acht te nemen:

- Voordat u een microSD-kaart voor het eerst in de camera gebruikt, moet u ervoor zorgen dat uw geheugenkaart is geformatteerd in de camera. U vindt deze optie in het instellingenmenu van de camera. (Menu > SD > Formaat).
- De maximale ondersteunde capaciteit van de geheugenkaart is 32 GB. Het gebruik van geheugenkaarten die de maximaal aanbevolen capaciteit overschrijden, kan leiden tot bestandsfouten.
- De opnametijd is afhankelijk van de gekozen resolutie.

Installatie van de geheugenkaart (klasse 4 of hoger MicroSD-kaart)

1. Zorg ervoor dat de camera is uitgeschakeld.
2. Open het batterij/geheugenkaartcompartiment zoals hierboven beschreven.
3. Plaats een Micro SD-kaart in de geheugenkaartsleuf in de richting die naast de kaartsleuf is aangegeven.
4. Plaats de Micro SD-kaart totdat u een lichte klik hoort om te bevestigen dat de SD-kaart correct is geplaatst.
5. Sluit het deksel van het batterijcompartiment en duw het slot van het batterijcompartiment in de vergrendelde positie.

De camera in- en uitschakelen

HET INSCHAKELEN VAN DE CAMERA

Druk op de aan/uit-knop om de camera in te schakelen.

Het display is ingeschakeld en de camera staat in de fotomodus (standaardmodus).

HET UITSCHAKELEN VAN DE CAMERA

Druk, met de camera aan, kort op de aan/uit-knop om de camera uit te schakelen.

Opmerking: Uw camera heeft een automatische uitschakelfunctie. De camera wordt automatisch uitgeschakeld als deze gedurende een bepaalde periode niet wordt gebruikt - dit kan worden ingesteld in het menu Auto Power Off.

Cameramodi

Er zijn 3 cameramodi: foto, video en afspelen.

Het mode-icoontje wordt in de linkerbovenhoek van het display weergegeven.

De fotomodus is de standaardmodus.

U kunt de cameramodus wijzigen door op de modusknop (M) te drukken.



Wanneer u zich in de fotomodus bevindt, wordt het fotopictogram in de linkerbovenhoek van het TFT-scherm weergegeven.

Gebruik deze functie om foto's te maken. Om een foto te maken, richt u uw camera naar wens en drukt u op de sluitertoets. De foto wordt automatisch opgeslagen op de geheugenkaart van uw camera. Om toegang te krijgen tot de verschillende menu's voor de fotomodus, drukt u in de fotomodus op de menuknop.



In de videomodus wordt het videopictogram in de linkerbovenhoek van het scherm weergegeven.

Gebruik deze modus om video's op te nemen. Om een video op te nemen, drukt u op de sluitertoets om de opname te starten.

Een rode opname-indicator verschijnt en knippert op het scherm terwijl de opname bezig is.

Om de opname te stoppen, drukt u nogmaals op de ontspanknop. De video wordt automatisch opgeslagen op de geheugenkaart van uw camera.

Om toegang te krijgen tot de verschillende menu's voor de videomodus, drukt u op de MENU-knop terwijl u zich in het videomenu bevindt.



In de afspeelmodus wordt dit pictogram in de linkerbovenhoek van het scherm weergegeven.

Gebruik de links/rechts-knoppen om door de eerder gemaakte foto's en video's te bladeren en deze te bekijken. U kunt ze ook naar wens verwijderen of bewerken.

OPMERKING:

U kunt ook op de afspeelknop drukken om direct naar de afspeelmodus te gaan.

Fotomodus



1. Wanneer de camera wordt ingeschakeld, staat deze in de fotomodus.
2. U kunt ook op de modusknop (M) drukken om naar de fotomodus over te schakelen. De cameramodus wordt in de linkerbovenhoek van het scherm weergegeven.
3. Gebruik de T of W toetsen om in/uit te zoomen zoals gewenst.
4. Houd de camera stil en druk op de ontspanknop.
De foto wordt gemaakt en opgeslagen op de geheugenkaart.

OPMERKING: Wanneer u het bericht "Kaart vol" op het scherm ziet, heeft de geheugenkaart geen capaciteit meer.

Daarom moet u de op de kaart opgeslagen beelden downloaden en opslaan op een computer om de capaciteit van de geheugenkaart vrij te maken voor verder gebruik. U kunt ook gewoon een nieuwe geheugenkaart plaatsen en ervoor zorgen dat deze geformatteerd is voor het eerste gebruik in de camera.

Videomodus

1. Druk op de knop M (Modus) om over te schakelen naar de videomodus.
2. Gebruik de T of W knop om in of uit te zoomen.
3. Druk op de ontspanknop om de opname te starten.
Een rode opname-indicator knippert op het scherm om te bevestigen dat de opname wordt gemaakt.
4. Druk nogmaals op de ontspanknop om de opname te stoppen.
De opgenomen video wordt automatisch opgeslagen op de geheugenkaart.

Afspeelmodus

1. Druk op de afspeelknop om de afspeelmodus te openen. Het laatste beeld (foto of video) wordt op het scherm weergegeven.
2. Druk op de linker (vorige afbeelding) of rechter (volgende afbeelding) knop om door alle afbeeldingen te bladeren.
3. "JPG" verschijnt onder het mode-icoon om aan te geven dat het getoonde beeld een foto is.
"AVI" verschijnt onder het mode-icoon om aan te geven dat het weergegeven beeld een video is.

Als het getoonde beeld een video is, drukt u op de sluitertoets om het afspelen van de video te starten. Druk nogmaals op de sluitertoets om de video te pauzeren.

Druk op de linker knop om het afspelen te stoppen.

Belangrijkste functies

Sommige toetsen hebben een enkele functie, terwijl andere toetsen meerdere functies hebben, afhankelijk van de modus.

De volgende tabel geeft een overzicht van de verschillende toetsfuncties:

| Sleutel | Fotomodus | Videomodus | Herhaal Foto | Video afspelen |
|------------------------------|---|--|---|---|
| Sluiting | Een foto nemen | Start/stop opname | ---- | Starten en stoppen van het afspelen van video's |
| T | Vergroot | Vergroot | Vergroot | ---- |
| W | Verminder | Verminder | - Verminder - Om de miniatuurweergave van foto's mogelijk te maken | Thumbnail |
| Flash / Naar rechts | Flash: AAN, UIT, AUTO, rode ogen reductie | ---- | - Volgende foto - "Naar rechts" | Volgende video |
| Afspelen / Naar links | ---- | ---- | - Vorige foto - "Naar links" | - Vorige video - Het stoppen van het afspelen van een video |
| M | - De modus wijzigen - Het menu verlaten | - De modus wijzigen - Het menu verlaten | Om het afspelen te stoppen en terug te keren naar de vorige modus | Om het afspelen te stoppen en terug te keren naar de vorige modus |
| Menu | Instellingen / Bevestiging van een instelling | | | |

OPMERKING: De knopbediening is uitgeschakeld tijdens de video-opname of het afspelen.

Pictogrammen in de afspeelmodus

De volgende statussymbolen worden weergegeven bij het bekijken van foto's of het afspelen van video's

AFSPEELMODUS VOOR FOTO'S

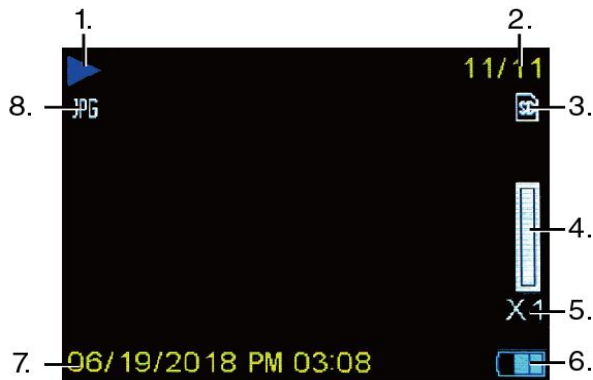

| | |
|---|---|
| 1 | Modus |
| 2 | Huidige afbeeldingsnr. / totale hoeveelheid |
| 3 | Geheugenkaart |
| 4 | Zoombalk |
| 5 | Vergrotingsfactor |
| 6 | Prestaties van de batterij |
| 7 | Datum/tijdstempel |
| 8 | Huidig beeldformaat |

AFSPEELMODUS VOOR VIDEO'S



| | |
|---|---|
| 1 | Modus |
| 2 | Resolutie |
| 3 | Huidige afbeeldingsnr. / totale hoeveelheid |
| 4 | Geheugenkaart |
| 5 | Prestaties van de batterij |
| 6 | Afspeeltijd |
| 7 | Druk op de ontspanknop om af te spelen |
| 8 | Huidig bestandsformaat |

OPMERKING: U kunt de pictogrammen op het scherm verbergen door de modusknop gedurende 2 seconden in te drukken. Druk kort op de M-knop om de instellingen weer zichtbaar te maken.

Camera-instellingen

Elke modus heeft een aantal opties die specifiek zijn voor die modus. Om een menu en een optie te selecteren, gebruikt u de knoppen zoals hieronder weergegeven

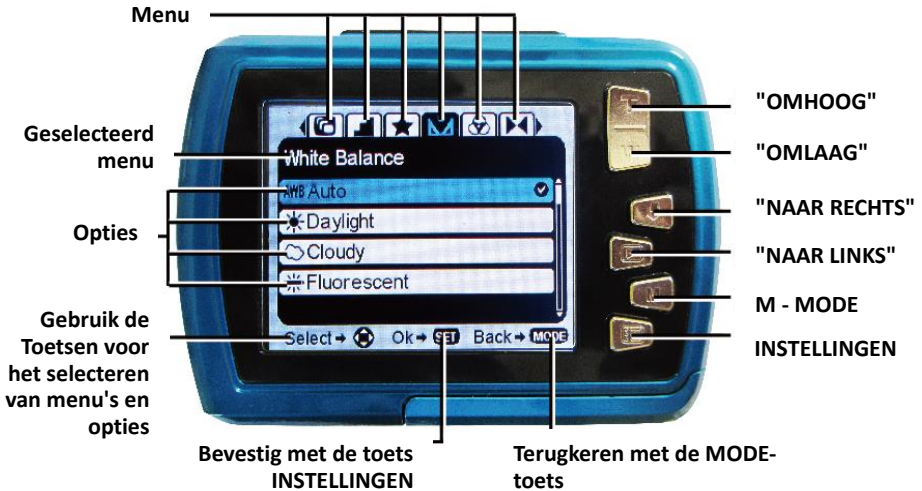

1. Druk op de knop Instellingen om de menu's voor de huidige modus te openen.
2. Druk op de linker- of rechterrichtingstoets om door de verschillende menu's van de huidige modus te bladeren.
3. Druk op de toets omhoog of omlaag om een menuoptie te markeren.
4. Druk op de knop instellingen om de gemarkeerde menuoptie te bevestigen en op te slaan.

- Als de geselecteerde optie door de camera wordt opgeslagen, verschijnt rechts van het geselecteerde menu-item een selectie-icoon. Deze wijzigingen blijven bewaard totdat u besluit ze later opnieuw te wijzigen of de camera terug te zetten naar de fabrieksinstellingen.

Opmerking: Sommige menu-opties worden niet door de camera opgeslagen en worden daarom niet weergegeven wanneer dit pictogram wordt geselecteerd.

U kunt op elk moment op de modusknop drukken om de menu's te verlaten en terug te keren naar het vorige scherm.

Tijd- en datuminstellingen

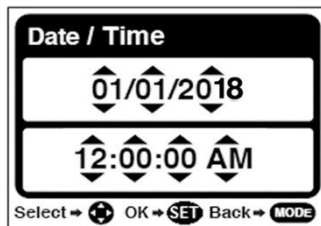

- Druk in de foto- of videomodus op de knop Instellingen om de instelopties te openen.
- Druk op de linker- of rechertoets om naar het menu Datum/Tijd te scrollen en selecteer het menu Datum/Tijd.
- Druk op de omhoog- of omlaagtoets om de menuoptie 'Datum aanpassen' te markeren en druk op de toets 'Instellingen' om deze te selecteren.

Het submenu 'Date Setup' wordt geopend zoals in de bovenstaande afbeelding.

4. Scroll door het venster met de rechter- en linkerknoppen.
5. Gebruik voor elk veld in het menu de "Omhoog" of "Omlaag" toetsen om de datum en tijd in te stellen.
6. Wanneer u klaar bent met het instellen van de datum en tijd, drukt u op de menuknop om uw instellingen op te slaan en terug te keren naar de vorige modus.

Bestanden overbrengen naar uw computer

OPMERKING!

Koppel alle andere USB-apparaten los van de computer.

Als u de camera en andere USB-apparaten tegelijkertijd op dezelfde computer aansluit, kan de camera defect raken of de computer overbelast raken, wat kan leiden tot schade aan de camera of de geheugenkaart.

"WINDOWS":

1. Gebruik de USB-kabel die met uw camera is meegeleverd om uw camera aan te sluiten op de computer.
2. Zet de camera aan.
3. MSDC verschijnt op het TFT-scherm.
4. Er verschijnt een venster met een lijst van opties. Selecteer "Map openen om bestanden te bekijken" en klik op OK.
5. Open de DCIM-map en de map daarin om de mediabestanden te bekijken.
6. Selecteer de media en kopieer de bestanden uit deze map naar uw computer.

U kunt ook de bestanden selecteren en kiezen voor Kopiëren in het menu Bewerken.

Selecteer vervolgens een map en kies Plakken in het menu Bewerken.

7. Koppel de kabel niet los tijdens de transmissie.
Als u dat doet, wordt de huidige overdracht van bestanden naar uw computer afgebroken.
8. Controleer vervolgens, voordat u de kabel loskoppelt, of de camera goed is aangesloten op Windows.

"MAC"

1. Gebruik de USB-kabel die met uw camera is meegeleverd om uw camera aan te sluiten op de computer.
2. Zet de camera aan.
3. MSDC verschijnt op het LCD-scherm.
4. Het apparaatpictogram van de camera verschijnt op het bureaublad.
5. Klik op het apparaatpictogram en open de DCIM-map en de map daarin om de mediabestanden te bekijken.
6. Selecteer de bestanden en sleep ze naar uw computer.
7. Koppel de kabel niet los tijdens de transmissie. Hierdoor wordt de huidige overdracht van bestanden naar uw computer geannuleerd.
8. Wanneer u klaar bent, moet u ervoor zorgen dat het apparaatpictogram naar de "vuilnisbak" wordt gesleept voordat u de kabel loskoppelt.
9. U kunt ook op de rechtermuisknop klikken en de optie "Uitwerpen..." selecteren.

Schoonmaken van de camera

- Schakel de camera na gebruik in water uit, zorg ervoor dat het batterijcompartiment goed gesloten is en spoel de camera af met schoon water.
- De beste reinigingsmethode is om de camera gedurende 10 minuten onder te dompelen in een zwembad met vers water.
Wanneer de camera in water wordt ondergedompeld, kunnen er luchtballen uit de waterafvoergaten van de camera komen, zoals openingen in de microfoon of de luidsprekers.
Dit is geen storing.
- Gebruik geen zeep of reinigingsmiddelen, omdat deze de waterdichte afdichtingen van de camera kunnen beschadigen.
- Laat de camera na het spoelen drogen bij kamertemperatuur.

Leveringsomvang

- Camera
- Handband
- USB-kabel
- Gebruiksaanwijzing EN/DE

*Bedieningshandleidingen in andere talen zijn te downloaden op:
www.easypix.info/download-manuals/download/w2024/*

Technische specificaties

*door interpolatie

| | |
|----------------------------|--|
| Waterdicht | Tot 3m |
| Beeldsensor | 5MP CMOS-sensor |
| Fotoresolutie | 16M (4608x3456)*, 14M (4416x3312)*, 12M (4000x3000)*, 10M (3648x2736)*, 8M (3264x2448)*, 7M (3648x2048)*, 5M (2592x19444), 3M (2048x15364), 2M (31920x1080), VGA (640x480) |
| Videoresolutie | HD 720P (1280x720), VGA (640x480), QVGA (320x240) |
| Bestandsformaat | JPEG (foto), AVI (video) |
| Extern geheugen | Compatibel met MicroSD-kaarten tot 32 GB (niet inbegrepen in de levering) |
| Display | 2,4" / 6,1cm kleurendisplay |
| Camera Lens | F/2.8, f=6.8mm |
| Zoomen | 8x digitale zoom |
| Blootstelling | -3.0EV ~ +3.0EV |
| Witbalans | Automatisch, Daglicht, Bewolkt, Fluorescerend, Gloeiend |
| ISO | Automatisch, 100, 200, 400 |
| Flash | Uit, aan, auto, rode ogen reductie |
| Zelfontspanner | 2 seconden, 5 seconden, 10 seconden, Uit |
| Automatische uitschakeling | 1 minuut, 3 minuten, 5 minuten, 10 minuten, Uit |
| Microfoon | Ingebouwd |
| USB-interface | USB 2.0 Micro |
| Batterij | 2x AAA (1,5V) batterijen nodig (niet inbegrepen) |
| Bedrijfstemperatuur | 0~45°C |

Verwijdering



Verwijdering van de verpakking.

Gooi de verpakking weg volgens het type. Voeg karton en kartonnen dozen toe aan het oud papier en de folies aan de recyclagebedrijven.



**LE TRI
+ FACILE**

BOITE



Séparez les éléments avant de trier

| | |
|---|---|
| IMBALLAGGIO ESTERNO PAP 22 Cartone carta | IMBALLAGGIO INTERNO PAP 22 Cartone carta |
| RACCOLTA DIFFERENZIATA | Verifica le disposizioni del tuo Comune. Svuotare l'imballaggio. Conferisci in raccolta il contenitore vuoto. |



Afgedankte elektrische en elektronische apparatuur en/of batterijen die door consumenten in particuliere huishoudens in de Europese Unie worden weggegooid.

Dit symbool op het product of op de verpakking geeft aan dat het niet met het huishoudelijk afval kan worden weggegooid. U dient uw oude apparaat en/of batterij af te voeren door deze te overhandigen aan het daarvoor bestemde

inzamelsysteem voor het recyclen van elektrische en elektronische apparatuur en/of batterijen. Voor meer informatie over het recyclen van dit apparaat en/of de batterijen kunt u contact opnemen met uw plaatselijke stadskantoor, de winkel waar u het apparaat hebt gekocht of uw dienst voor de verwerking van huishoudelijk afval. Het recyclen van materialen draagt bij aan het behoud van natuurlijke hulpbronnen en zorgt ervoor dat het wordt gerecycled op een manier die de gezondheid van de mens en het milieu beschermt.

Verklaring van overeenstemming



De fabrikant verklaart hierbij dat de CE-markering op dit product is aangebracht in overeenstemming met de essentiële eisen en de relevante bepalingen van de Europese richtlijnen.

De verklaring van overeenstemming kan hier worden gedownload:

www.easypix.info/download/pdf/doc_w2024.pdf

EASYPPIX | LIFESTYLE
ELECTRONICS