

AQUAPIX®

W3048 EDGE



Caméra sous-marine

Mode d'emploi

FR : Un manuel dans votre langue est disponible sur Internet:

IT: Il manuale nella sua lingua può essere trovato su Internet:

ES: Puede encontrar un manual en su idioma en Internet:

PT: Um manual em seu idioma pode ser encontrado na Internet:

PL: Instrukcję w swoim języku możesz znaleźć na stronie:

SV: En handbok på ditt språk finns på Internet:

NL: Een handleiding in uw taal vindt u op internet:

bit.ly/3nLWFt4



Table des matières

Informations générales	3
Symboles.....	3
Le produit.....	4
Utilisation prévue	4
Restrictions	5
Instructions de sécurité.....	5
Environnement opérationnel	8
Utilisation de l'appareil photo	8
Description du produit	9
Avant la première utilisation	10
1. Installation de la batterie et de la carte mémoire	10
2. Recharger la batterie.....	11
3. Formatage de la carte mémoire.....	12
Fonctions de l'appareil photo	13
Mode photo	14
Mode vidéo	15
Mode de lecture	16
Suppression de fichiers	17
Passer d'un écran à l'autre	18
Transfert de fichiers sur votre ordinateur.....	19
Dépannage	21
Nettoyage de l'appareil photo	22
Contenu de la boîte.....	22
Spécifications techniques	23
Élimination	25
Déclaration de conformité.....	26

Clause de non-responsabilité

Easypix ne fait aucune représentation ou garantie concernant ce manuel et, dans la mesure permise par la loi, limite expressément sa responsabilité en cas de violation de toute garantie pouvant résulter du remplacement de ce manuel par un autre. En outre, Easypix se réserve le droit de réviser cette publication à tout moment sans obligation de notifier la révision à qui que ce soit.

Easypix n'est pas responsable de l'utilisation abusive des informations contenues dans le présent document. Si vous avez des suggestions d'amélioration ou de changement ou si vous avez trouvé des erreurs dans cette publication, veuillez nous le faire savoir.

Lors de l'installation et de l'utilisation de ce produit, toutes les réglementations de sécurité nationales, régionales et locales doivent être respectées. Pour des raisons de sécurité et pour assurer la conformité avec les données documentées du système, seul le fabricant peut effectuer des réparations sur les composants.

Le non-respect de ces informations peut entraîner des dommages corporels ou matériels.

Copyright © by Easypix GmbH

Tous droits réservés. Aucune partie de cette publication ne peut être reproduite, distribuée ou transmise sous quelque forme ou par quelque moyen que ce soit, y compris par photocopie, enregistrement ou tout autre moyen électronique ou mécanique, sans l'autorisation écrite préalable de l'éditeur.

Pour les demandes d'autorisation, veuillez contacter l'éditeur par écrit.

Easypix GmbH, Em Parkveedel 11, 50733 Cologne, Allemagne.

support@easypix.eu - www.easypix.eu

Informations générales

Lisez ce manuel et ses instructions de sécurité avant d'utiliser ce produit. Suivez toutes les instructions. Cela permettra d'éviter les dangers qui pourraient entraîner des dommages matériels et/ou des blessures graves.

Le produit ne peut être utilisé que par des personnes qui ont lu et compris entièrement le contenu de ce manuel d'utilisation.

Assurez-vous que chaque personne qui utilise le produit a lu et respecte ces avertissements et instructions.

Conservez toutes les informations et instructions de sécurité pour référence ultérieure et transmettez-les aux utilisateurs ultérieurs du produit.

Le fabricant n'est pas responsable des dommages matériels ou corporels résultant d'une mauvaise manipulation ou du non-respect des consignes de sécurité.

Symboles



AVERTISSEMENT

L'avertissement indique un danger à risque moyen qui, s'il n'est pas évité, peut entraîner des blessures.

NOTE !

Indique les informations considérées comme importantes mais qui ne sont pas liées à un danger.

Le produit

L'Aquapix W3048 "Edge" est un appareil photo et vidéo numérique de haute qualité.

Étanche à 3M et équipé d'un capteur de 13MP, il permet de capturer des photos avec une résolution allant jusqu'à 48MP et des vidéos jusqu'à 4K.

Alimenté par une batterie rechargeable, le W3048 dispose de deux écrans et d'un zoom numérique 16x.

Utilisation prévue

Ce produit est destiné à être utilisé partout où des photos ou des vidéos sont prises.

Son étanchéité de 3 m signifie qu'il peut également être complètement submergé et utilisé sous l'eau.

NOTE !

L'ÉTANCHÉITÉ À L'EAU ET À LA POUSSIÈRE

Les performances décrites en matière d'étanchéité à l'eau et à la poussière ne garantissent pas que l'appareil photo restera complètement étanche ou exempt de dommages ou de dysfonctionnement dans toutes les conditions.

Ne soumettez pas l'appareil photo à des chocs, vibrations ou pressions excessives en le faisant tomber, en le frappant ou en y plaçant un objet lourd.

Le non-respect de cette précaution pourrait déformer la caméra, permettre à l'eau de pénétrer à l'intérieur ou endommager les joints d'étanchéité, ce qui entraînerait un dysfonctionnement de la caméra.

Restrictions



AVERTISSEMENT

Le produit ne convient pas aux enfants de moins de 3 ans en raison du risque de suffocation.

- Contient de petites pièces. Pour éviter d'avalier, veuillez vous assurer que les enfants l'utilisent sous la surveillance d'un adulte.
- L'appareil photo peut être utilisé sous l'eau jusqu'à une profondeur maximale de 3 mètres. N'utilisez pas l'appareil à des profondeurs supérieures à 3 mètres.
- N'utilisez pas votre appareil photo dans les sources d'eau chaude, les bains à remous ou les jacuzzis où il pourrait être exposé à des températures d'eau extrêmes.

Instructions de sécurité



AVERTISSEMENT

Ce produit est uniquement adapté à l'usage décrit, le fabricant n'est pas responsable des dommages causés par une utilisation incorrecte.



AVERTISSEMENT

Veillez lire attentivement ce manuel avant l'utilisation et vous assurer que les piles sont correctement insérées.

- Ne laissez pas l'appareil photo dans un environnement où la température est élevée ou basse pendant de longues périodes.

- Gardez l'appareil photo hors de portée des jeunes enfants.
- Aucun entretien particulier n'est nécessaire pendant l'utilisation. Veuillez contacter le vendeur ou le fabricant si votre appareil indique un défaut.
- Veuillez éliminer les déchets et les résidus à la fin de la vie du produit conformément aux lois et règlements locaux.



AVERTISSEMENT

- Si vous pensez que ce produit est endommagé d'une quelconque manière, veuillez ne pas l'utiliser.
- Ne réparez pas le produit vous-même.
- Le produit contient de petites pièces. Pour éviter d'avaler, veuillez vous assurer que les enfants utilisent le produit sous la surveillance d'un adulte.



AVERTISSEMENT

BATTERIE

- N'utilisez que des piles rechargeables dont l'utilisation est autorisée avec ce produit.
- Les bornes de la batterie ne doivent pas être court-circuitées.
- Évitez tout contact des bornes de la batterie avec des bijoux, des épingles à cheveux ou d'autres objets métalliques.
- La batterie ne doit être chargée qu'à l'intérieur de l'appareil photo.
- Insérez la batterie et la carte mémoire avant d'utiliser l'appareil photo sous l'eau. Assurez-vous que toutes les portes et tous les couvercles sont fermés et qu'aucune eau ne peut pénétrer dans l'appareil. Si cela se produit, éteignez l'appareil photo et ne l'utilisez pas sous l'eau.

- N'ouvrez jamais le compartiment des piles sous l'eau. Si de l'humidité apparaît sur la lentille pendant l'utilisation, elle peut fuir. Retirez les piles et la carte mémoire et apportez l'appareil photo à votre revendeur pour le faire réparer.
- Veuillez retirer la batterie si l'appareil n'est pas utilisé pendant une longue période.



AVERTISSEMENT

- Pour éviter tout risque de choc électrique, n'insérez pas un câble avec les mains mouillées. Le compartiment des piles ne doit être ouvert qu'avec des mains propres et sèches afin de s'assurer qu'aucune saleté ne pénètre dans l'appareil lors de l'insertion, du changement ou du retrait des piles ou de la carte SD.
- Pour éviter d'endommager le produit ou d'altérer la qualité du son ou de l'image, veuillez vous assurer qu'une distance suffisante est maintenue par rapport aux objets qui génèrent de forts champs magnétiques ou des ondes radio, tels que les appareils électriques.
- Dans le cas peu probable d'une surchauffe, de fumée ou d'odeurs désagréables provenant de l'appareil, débranchez-le immédiatement du câble de charge et retirez les piles.

Environnement opérationnel

- N'exposez pas l'appareil à des températures anormalement élevées ou basses.
- Stockez l'appareil à température ambiante dans un endroit sec et sans poussière et n'exposez jamais le produit à des températures élevées ou à une très forte lumière directe du soleil.
- Protégez toujours votre appareil photo contre les chutes, les chocs et les coups.

Utilisation de l'appareil photo

Comme votre appareil photo est étanche, il peut être utilisé sous l'eau. Pour éviter qu'il ne coule ou ne se perde dans l'eau, il doit être attaché au bracelet fourni. Pour éviter tout dommage, veillez à ne pas ouvrir l'appareil photo lorsqu'il est dans l'eau.

Après utilisation dans l'eau de piscine ou l'eau salée, rincez l'appareil photo à l'eau du robinet et essuyez-le avant d'ouvrir le compartiment des piles.

Les paramètres par défaut de l'appareil photo sont optimisés pour la plupart des circonstances, de sorte que vous pouvez prendre des photos ou enregistrer des vidéos immédiatement après avoir inséré une carte mémoire et allumé l'appareil.

Description du produit

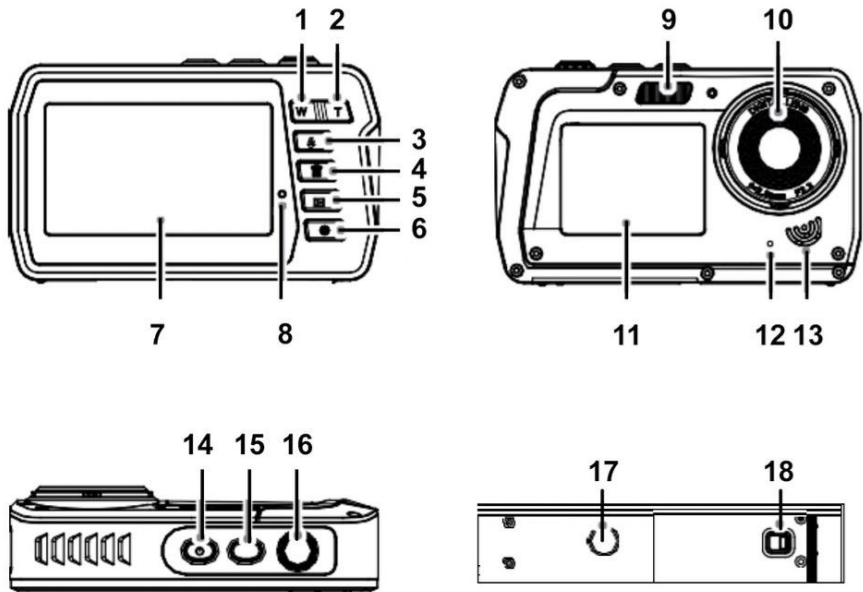

1. "Réduire" / "A gauche" (W)
2. "Agrandir" / "A droite" (T)
3. Flash / "Haut"
4. Supprimer / "Bas"
5. Lecture / Mode / Retour
6. Menu / Paramètres / OK
7. Ecran principal
8. Indicateur LED
9. Lumière flash

10. Objectif
11. Ecran frontal
12. Micro
13. Haut-parleur
14. Interrupteur marche/arrêt
15. Le passage d'un écran à l'autre
16. Déclencheur
17. Vis pour trepied
18. Compartiment des piles

Avant la première utilisation

NOTE !

Ouvrez et fermez le compartiment des piles :

Assurez-vous que l'appareil photo et vos mains sont secs.

Assurez-vous qu'il n'y a pas de saleté dans le compartiment des piles ou dans le logement de la carte mémoire. Assurez-vous également que le couvercle des piles est complètement fermé et que le verrou de sécurité est en position verrouillée avant d'utiliser l'appareil photo.

1. Installation de la batterie et de la carte

mémoire

- Placez le verrou du couvercle de la pile en position déverrouillée et ouvrez le couvercle de la pile en le faisant glisser dans le sens de la flèche - voir figure 1.
- Insérez la pile en respectant la polarité - voir la figure 2.
- Insérez la carte mémoire comme indiqué - voir la figure 3.
- Insérez la carte Micro SD jusqu'à ce que vous entendiez un léger clic confirmant que la carte SD est correctement insérée.
- Fermez le couvercle du compartiment des piles et poussez le verrou du compartiment des piles en position verrouillée.

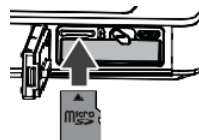
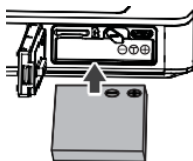
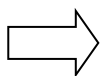
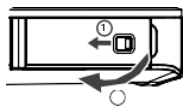

Figure 1

Figure 2

Figure 3

NOTE !



Les piles et les équipements électroniques doivent être éliminés conformément aux réglementations locales. Vous ne devez pas les jeter dans les ordures ménagères pour éviter une contamination irréversible.

2. Recharger la batterie

- Ouvrez le couvercle de la batterie et connectez l'appareil photo à un adaptateur d'alimentation USB avec le câble micro-USB fourni.
- Branchez le bloc d'alimentation sur une prise électrique.

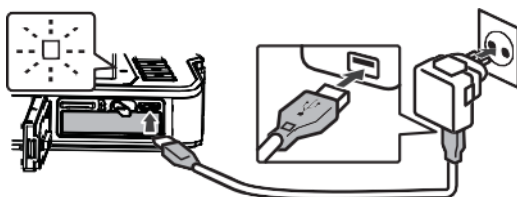

- Le voyant lumineux confirme que la batterie est en charge.
- Le processus de chargement est terminé lorsque l'écran LED s'éteint.
- Débranchez le câble de chargement de l'appareil photo et fermez le couvercle de la batterie en poussant le verrou de la batterie en position verrouillée.

3. Formatage de la carte mémoire

NOTE !

Pour assurer le fonctionnement optimal de votre appareil photo, veuillez prendre note des informations importantes suivantes :

- Avant d'utiliser une carte micro SD dans votre appareil photo pour la première fois, veuillez vous assurer que votre carte mémoire est formatée dans l'appareil. Vous trouverez cette option dans le menu des paramètres de l'appareil photo :
Menu > Formater la carte mémoire
- La capacité maximale de la carte mémoire prise en charge est de 128 Go.
L'utilisation de cartes mémoire dépassant la capacité maximale recommandée peut entraîner des erreurs de fichiers.
- La durée d'enregistrement dépend de la résolution choisie.
- Les cartes mémoire de classe 6 ou plus rapide sont recommandées pour l'enregistrement vidéo. Lorsqu'on utilise une carte mémoire de classe de vitesse inférieure, l'enregistrement vidéo peut s'interrompre inopinément.

Fonctions de l'appareil photo

Lorsque vous allumez l'appareil photo pour la première fois, les paramètres linguistiques et les paramètres de l'heure et de la date s'affichent à l'écran.

LA FIXATION DE LA LANGUE

- Appuyez sur le bouton d'alimentation pour allumer l'appareil photo.
- Appuyez sur le bouton Menu et utilisez les boutons (W) et (T) pour accéder aux paramètres linguistiques.

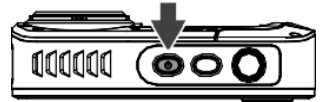

- Utilisez les touches "Haut" et "Bas" pour sélectionner la langue préférée et confirmez avec la touche OK.



LA FIXATION DE LA DATE ET DE L'HEURE

- Appuyez sur la touche menu et utilisez les touches (W) et (T) pour passer aux réglages de l'heure et de la date.
- Utilisez les touches "Haut" et "Bas" pour régler la date et l'heure et confirmez avec la touche OK.
- Utilisez les touches (W) et (T) pour sélectionner les différents champs, et réglez la date et l'heure avec les touches "Haut" et "Bas".



- Appuyez sur OK pour confirmer les paramètres.
- Sélectionnez **"On"** dans le menu Date/Heure pour afficher la date et l'heure.
Si vous sélectionnez **"Off"** dans le menu Date/Heure, la date et l'heure restent cachées.

Mode photo

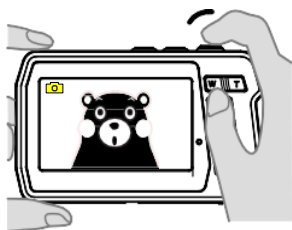

Figure 1



Figure 2

- Lorsque l'appareil photo est allumé, il est en mode photo comme l'indique l'icône de la photo à l'écran.
- Utilisez le bouton T (zoom avant) ou W (zoom arrière) pour effectuer un zoom avant/arrière selon vos besoins.
- Appuyez sur le bouton de l'obturateur pour prendre une photo.
- Pour modifier les paramètres en mode photo, appuyez sur la touche Menu/OK.
Vous pouvez y régler les paramètres de la photo.
Appuyez sur la touche mode pour revenir au mode photo.

Mode vidéo

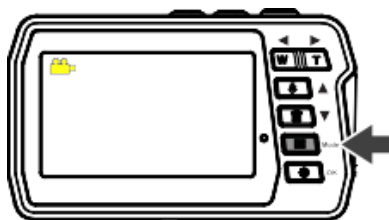

- Appuyez sur le bouton "mode" pour sélectionner le mode vidéo.
- Appuyez sur le bouton de l'obturateur pour commencer à enregistrer une vidéo.
- Appuyez à nouveau sur le bouton de l'obturateur pour arrêter l'enregistrement.
- Si vous souhaitez modifier les paramètres en mode vidéo, appuyez sur la touche Menu/OK.
Vous pouvez y régler les paramètres de la vidéo.
Appuyez sur la touche mode pour revenir au mode vidéo.

NOTE !

4 GO COMME TAILLE MAXIMALE DU FICHIER :

Chaque film est stocké dans des fichiers d'une taille maximale de 4 Go, même s'il y a suffisamment d'espace libre sur la carte mémoire pour des enregistrements plus longs. Le temps d'enregistrement restant possible pour un seul film est affiché à l'écran.

Les cartes mémoire Micro SD (TF) d'une classe de vitesse de 6 ou plus sont recommandées pour l'enregistrement vidéo. L'enregistrement vidéo peut s'arrêter inopinément si une carte mémoire d'une classe de vitesse inférieure est utilisée.

Mode de lecture

- Appuyez plusieurs fois sur la touche mode pour passer en mode lecture.
- Utilisez les boutons "Haut" et "Bas" pour faire défiler vos photos et vidéos :
 - "Up" - Image précédente
 - "Down" - Image suivante
- Appuyez sur le bouton de l'obturateur pour lire et mettre en pause les vidéos.
- Vous pouvez également visualiser vos photos et vidéos sur votre ordinateur. (Voir ci-dessous comment **transférer des fichiers de votre appareil photo à votre ordinateur**).

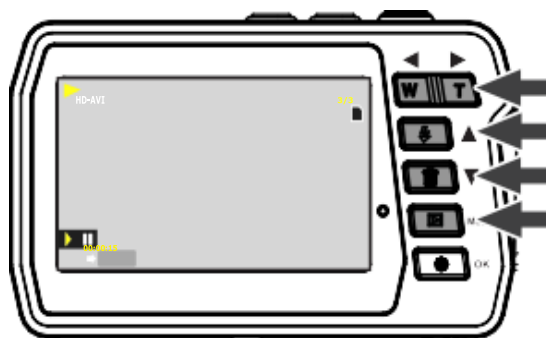

Suppression de fichiers

En mode lecture :

- Sélectionnez une image ou une vidéo que vous souhaitez supprimer.
- Appuyez sur la touche Menu/OK.
- Utilisez les touches haut et bas pour choisir si vous voulez supprimer un seul fichier, supprimer tous les fichiers ou annuler.
- Appuyez sur OK pour confirmer votre sélection.
- Sélectionnez OUI / NON pour terminer ou annuler le processus.



NOTE !

Il est également possible de supprimer la dernière photo ou vidéo alors que vous êtes encore en mode photo ou vidéo :

- Si vous êtes en mode photo ou vidéo, il vous suffit d'appuyer sur le bouton "Supprimer" pour entrer l'option de suppression.
- Sélectionnez OUI pour supprimer le fichier ou NON pour l'annuler.

Passer d'un écran à l'autre

La caméra possède deux écrans :

un écran principal au dos et un écran frontal à l'avant.

L'écran principal vous donne un large aperçu de vos enregistrements photo et vidéo ainsi que de toutes les fonctions de l'appareil photo.

L'écran frontal est parfait pour les autoportraits.

Par exemple, vous pouvez prendre des photos et des vidéos de vous sous l'eau et toujours garder la meilleure perspective.

Il suffit de passer d'un écran à l'autre pour se voir immédiatement sur l'écran d'accueil.

Changement d'écran en appuyant sur la touche shift :



Écran principal

3,0"/7,6cm (16:9)



Écran frontal

2,0"/5,0cm (4:3)

NOTE !

Les options de réglage et le mode de lecture ne sont pas affichés sur l'écran avant.

L'accès aux options de réglage et au mode de lecture n'est possible qu'à partir de l'écran principal.

Transfert de fichiers sur votre ordinateur

NOTE !

Débranchez tous les autres appareils alimentés par USB de l'ordinateur. La connexion simultanée de l'appareil photo et d'autres dispositifs alimentés par USB au même ordinateur peut entraîner un dysfonctionnement de l'appareil photo ou une suralimentation de l'ordinateur, ce qui endommagerait l'appareil photo ou la carte mémoire.

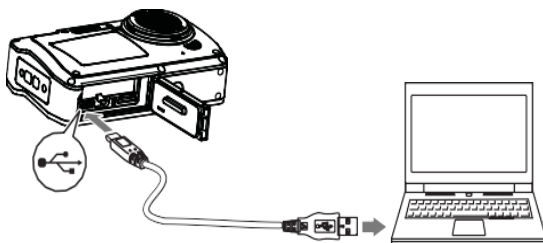

"WINDOWS" :

1. Utilisez le câble USB fourni avec votre appareil photo pour connecter votre appareil à l'ordinateur.
2. Allumez l'appareil photo.
3. Le MSDC apparaît sur l'écran TFT.
4. Une fenêtre apparaît avec une liste d'options. Sélectionnez "Ouvrir le dossier pour visualiser les fichiers" et cliquez sur OK.
5. Ouvrez le dossier DCIM et le dossier à l'intérieur de celui-ci pour visualiser les fichiers média.
6. Sélectionnez le support et copiez les fichiers de ce dossier sur votre ordinateur.

Vous pouvez également sélectionner les fichiers et choisir Copier dans le menu Edition.

Sélectionnez ensuite un dossier et choisissez "Coller" dans le menu "Edition".

7. Ne débranchez pas le câble pendant la transmission.
Si vous le faites, le transfert actuel de fichiers sur votre ordinateur sera interrompu.
8. Ensuite, avant de débrancher le câble, assurez-vous que l'appareil photo est correctement connecté à Windows.

"MAC" :

1. Utilisez le câble USB fourni avec votre appareil photo pour connecter votre appareil à l'ordinateur.
2. Allumez l'appareil photo.
3. La MSDC apparaît sur l'écran LCD.
4. L'icône de l'appareil photo apparaît sur le bureau.
5. Cliquez sur l'icône de l'appareil et ouvrez le dossier et le dossier qu'il contient pour visualiser les fichiers multimédia.
6. Sélectionnez les fichiers et faites-les glisser sur votre ordinateur.
7. Ne débranchez pas le câble pendant la transmission. Cela annulera le transfert actuel de fichiers vers votre ordinateur.
8. Lorsque vous avez terminé, assurez-vous que l'icône de l'appareil est bien glissée dans la "poubelle" avant de débrancher le câble.
9. Vous pouvez également cliquer avec le bouton droit de la souris et sélectionner l'option "Ejecter...".

Dépannage

Si l'appareil ne fonctionne pas comme prévu, veuillez consulter la liste des problèmes courants ci-dessous avant de contacter votre revendeur.

Problème	Cause/Résolution
L'appareil photo ne peut pas être allumé.	<ul style="list-style-type: none">- La batterie est vide.- Erreur lors de l'installation de la batterie.
L'appareil photo s'éteint sans avertissement.	<ul style="list-style-type: none">- L'appareil photo est automatiquement éteint pour économiser l'énergie (fonction "Auto Power Off").- L'appareil photo et la batterie peuvent ne pas fonctionner correctement en raison des basses températures.- L'intérieur de la caméra est devenu trop chaud. Laissez l'appareil photo éteint jusqu'à ce que l'intérieur ait refroidi et essayez de le rallumer plus tard.
L'écran ne montre rien.	<ul style="list-style-type: none">- L'appareil photo est éteint.- L'appareil photo est automatiquement éteint pour économiser l'énergie (fonction "Auto Power Off").- Les fonctions sont affichées sur un seul des deux écrans. Veuillez vérifier si l'autre écran est actif.
La caméra chauffe.	La caméra peut devenir chaude lorsqu'elle est utilisée pendant une longue période, par exemple pour filmer, ou dans un environnement chaud. Il ne s'agit pas d'un dysfonctionnement. Laissez l'appareil photo éteint jusqu'à ce que l'intérieur de l'appareil se soit refroidi.

Nettoyage de l'appareil photo

- Après avoir utilisé l'appareil photo dans l'eau, éteignez-le, assurez-vous que le compartiment des piles est bien fermé et rincez l'appareil photo à l'eau douce dans les 30 minutes qui suivent.
- La meilleure méthode de nettoyage consiste à immerger l'appareil photo dans une piscine d'eau douce pendant 10 minutes. Lorsque la caméra est immergée dans l'eau, des bulles d'air peuvent être observées par les trous d'évacuation de l'eau de la caméra, comme les ouvertures du microphone ou des haut-parleurs. Il ne s'agit pas d'un dysfonctionnement.
- N'utilisez pas de savon ou de détergents car ils peuvent endommager les joints d'étanchéité de l'appareil photo.
- Après le rinçage, laissez l'appareil photo sécher à température ambiante.

Contenu de la boîte

- **Appareil photo**
- **Sac de protection**
- **Sangle à main**
- **Câble USB**
- **Pile au lithium**
- **Mode d'emploi EN/DE**

Les modes d'emploi dans d'autres langues peuvent être téléchargés à l'adresse suivante

<https://bit.ly/3nLWFt4>

www.easypix.info/download-manuals/download/w3048/

Spécifications techniques

Étanchéité	Jusqu'à 3 millions d'euros
Capteur	Capteur CMOS 13MP
Résolution photo	48MP* (8000x6000) 30MP* (6400x4800) 24MP* (5600x4200) 20MP* (5200x3900) 16MP* (4608x3456) 12MP (4000x3000) 8MP (3264x2448) 7MHD (3648x2048) 5MP (2592x1944) 3MP (2048x1536) 2MHD (1920x1080)
Résolution vidéo	4K* (3840x2160) 10fps 2.7K* (2688x1520) 25fps FHD (1920x1080) HD (1280x720)
Deux écrans	Écran frontal IPS 2.0"/5.0cm (4:3) Écran principal IPS 3.0"/7.6cm (16:9)
Mémoire externe	Compatible avec les cartes MicroSD jusqu'à 128 Go (non incluses)
Zoom numérique	16x
Scènes	Auto, Paysage, Portrait, Scène de nuit, Portrait de nuit, Sensibilité élevée, Plage de sport, Fête
La balance des blancs	Voiture, Lumière du jour, Nuageux, Fluorescent, Incandescent
Effets de couleur	Standard, Sépia, Monochrome, Vif

EV	-3, -2, -1, 0, +1, +2, +3
ISO	Voiture, 100, 200, 400
Anti-shake	Oui
Reconnaissance des visages	Oui
Multi-Snapshot	Oui
Retardateur	Off, 2s, 5s, 10s
Netteté	Doux, normal, aigu
Fréquences	60HZ, 50HZ
Arrêt automatique	1 min / 3 min / 5 min
Interface	Micro USB
Pile au lithium	Batterie rechargeable au lithium de 1500mAh (échangeable)
Dimensions	110 x 68 x 32 mm

*par interpolation

Élimination



L'élimination des emballages

Éliminez les emballages en fonction de leur type. Ajoutez du carton et des boîtes aux déchets de papier, des feuilles à la collecte des produits recyclables.



**LE TRI
+ FACILE**

BOITE



Séparez les éléments avant de trier

IMBALLAGGIO ESTERNO PAP 22 Cartone carta	IMBALLAGGIO INTERNO PAP 22 Cartone carta
RACCOLTA DIFFERENZIATA	Verifica le disposizioni del tuo Comune. Svuotare l'imballaggio. Conferisci in raccolta il contenitore vuoto.



Déchets d'équipements électriques et électroniques et/ou de piles mis au rebut par les utilisateurs dans les ménages privés de l'Union européenne.

Ce symbole sur le produit ou sur son emballage indique qu'il ne peut pas être éliminé avec les déchets ménagers. Vous devez vous débarrasser de votre ancien appareil et/ou de votre pile en le remettant au système de collecte

applicable pour le recyclage des équipements électriques et électroniques et/ou des piles. Pour plus d'informations sur le recyclage de cet appareil et/ou des piles, contactez votre bureau municipal local, le magasin où vous avez acheté l'appareil ou votre service d'élimination des déchets ménagers. Le recyclage des matériaux permet de préserver les ressources naturelles et de garantir qu'ils sont recyclés d'une manière qui protège la santé humaine et l'environnement.

Déclaration de conformité



Le fabricant déclare par la présente que le marquage CE a été apposé sur ce produit conformément aux exigences essentielles et aux dispositions pertinentes des directives européennes.

La déclaration de conformité peut être téléchargée ici :

www.easypix.info/download/pdf/doc_w3048.pdf

EASYPPIX | LIFESTYLE
ELECTRONICS