

AQUAPIX®

W3048 EDGE



Aparat wodoodporny

Instrukcja obsługi

FR : Un manuel dans votre langue est disponible sur Internet:

IT: Il manuale nella sua lingua può essere trovato su Internet:

ES: Puede encontrar un manual en su idioma en Internet:

PT: Um manual em seu idioma pode ser encontrado na Internet:

PL: Instrukcję w swoim języku możesz znaleźć na stronie:

SV: En handbok på ditt språk finns på Internet:

NL: Een handleiding in uw taal vindt u op internet:

bit.ly/3nLWFt4



Spis treści

Informacje ogólne.....	3
Symbole	3
Wprowadzenie produktu.....	4
Przeznaczenie	4
Ograniczenia.....	5
Instrukcje bezpieczeństwa.....	5
Środowisko pracy.....	8
Korzystanie z aparatu.....	8
Opis produktu.....	9
Przed pierwszym użyciem	10
1. Instalacja baterii i karty pamięci	10
2. Ładowanie baterii	11
3. Formatowanie karty pamięci	12
Funkcje kamery	13
Tryb zdjęć	14
Tryb wideo	15
Tryb odtwarzania	16
Usuwanie plików	17
Przełączanie między ekranami.....	18
Przesuwanie plików na komputer	19
Rozwiązywanie problemów.....	21
Czyszczenie aparatu	22
Zakres dostawy.....	22
Specyfikacje techniczne	23
Utylizacja.....	25
Deklaracja zgodności.....	26

Zastrzeżenia

Easypix nie składa żadnych oświadczeń ani nie udziela żadnych gwarancji w odniesieniu do niniejszej instrukcji i w zakresie dozwolonym przez prawo wyraźnie ogranicza swoją odpowiedzialność za naruszenie jakichkolwiek gwarancji, które mogą wynikać z zastąpienia niniejszej instrukcji inną. Ponadto Easypix zastrzega sobie prawo do zmiany niniejszej publikacji w dowolnym momencie bez obowiązku powiadamiania o tym fakcie jakiegokolwiek osoby. Easypix nie ponosi odpowiedzialności za niewłaściwe wykorzystanie informacji zawartych w niniejszym dokumencie. Jeśli mają Państwo sugestie dotyczące ulepszeń lub zmian lub jeśli znaleźli Państwo błędy w tej publikacji, prosimy o poinformowanie nas o tym.

Podczas instalacji i użytkowania tego produktu należy przestrzegać wszystkich odpowiednich przepisów bezpieczeństwa obowiązujących w danym kraju, regionie i miejscu. Ze względów bezpieczeństwa oraz w celu zapewnienia zgodności z udokumentowanymi danymi systemowymi, jedynie producent może przeprowadzać naprawy komponentów.

Niezastosowanie się do tych informacji może spowodować obrażenia ciała lub uszkodzenie sprzętu.

Copyright © przez Easypix GmbH

Wszelkie prawa zastrzeżone. Żadna część niniejszej publikacji nie może być powielana, rozpowszechniana lub przekazywana w jakiegokolwiek formie i za pomocą jakichkolwiek środków, w tym fotokopii, nagrywania lub innych środków elektronicznych lub mechanicznych, bez uprzedniej pisemnej zgody wydawcy. W sprawie wniosków o pozwolenie prosimy o kontakt z wydawcą w formie pisemnej.

Easypix GmbH, Em Parkveedel 11, 50733 Kolonia, Niemcy.

support@easypix.eu - www.easypix.eu

Informacje ogólne

Przed użyciem tego produktu należy przeczytać niniejszą instrukcję oraz instrukcje bezpieczeństwa. Postępuj zgodnie ze wszystkimi instrukcjami. Zapobiegnie to zagrożeniom, które mogłyby spowodować szkody materialne i/lub poważne obrażenia ciała.

Produkt może być używany wyłącznie przez osoby, które w pełni przeczytały i zrozumiały treść niniejszej instrukcji obsługi.

Upewnij się, że każda osoba korzystająca z produktu przeczytała i stosuje się do tych ostrzeżeń i instrukcji.

Wszystkie informacje i instrukcje dotyczące bezpieczeństwa należy zachować do wykorzystania w przyszłości i przekazać je kolejnym użytkownikom produktu. Producent nie ponosi odpowiedzialności za szkody materialne lub obrażenia ciała wynikające z nieprawidłowej obsługi lub nieprzestrzegania wskazówek bezpieczeństwa.

Symbole



Ostrzeżenie wskazuje zagrożenie o średnim stopniu zagrożenia, które może prowadzić do obrażeń ciała, jeśli nie będzie się go unikać.

UWAGA!

Oznacza informacje, które są uważane za ważne, ale nie są związane z zagrożeniami.

Wprowadzenie produktu

Aquapix W3048 'Edge' to wysokiej jakości cyfrowy aparat fotograficzny i wideo. Wodoodporny do 3M i wyposażony w sensor 13MP, rejestruje zdjęcia o rozdzielczości do 48MP i filmy o rozdzielczości do 4K. Zasilany akumulatorem, W3048 posiada dwa wyświetlacze i 16x zoom cyfrowy.

Przeznaczenie

Ten produkt jest przeznaczony do użytku wszędzie tam, gdzie wykonywane są zdjęcia lub filmy wideo.

Jego wodoszczelność wynosząca 3 m oznacza, że może być on również całkowicie zanurzony i używany pod wodą.

UWAGA!

WODOSZCZELNOŚĆ I PYŁOSZCZELNOŚĆ

Opisane właściwości wodoszczelne i pyłoszczelne nie gwarantują, że aparat pozostanie całkowicie wodoodporny lub wolny od uszkodzeń czy wadliwego działania w każdych warunkach.

Nie należy narażać aparatu na nadmierne wstrząsy, wibracje lub nacisk, upuszczając go, uderzając w niego lub umieszczając na nim ciężki przedmiot. Niezastosowanie się do tych środków ostrożności może spowodować odkształcenie kamery, przedostanie się wody do wnętrza lub uszkodzenie uszczelek hermetycznych, a w konsekwencji wadliwe działanie kamery.

Ograniczenia



OSTRZEŻENIE

Produkt nie jest odpowiedni dla dzieci poniżej 3 roku życia ze względu na ryzyko uduszenia się.

- Zawiera drobne części. Aby uniknąć połknięcia, należy upewnić się, że dzieci używają go pod nadzorem dorosłych.
- Kamera jest przystosowana do pracy pod wodą do maksymalnej głębokości 3 metrów. Nie należy używać aparatu na głębokościach większych niż 3 metry.
- Nie należy używać aparatu w gorących źródłach, wanienkach lub jacuzzi, gdzie może on być narażony na działanie ekstremalnych temperatur wody.

Instrukcje bezpieczeństwa



OSTRZEŻENIE

Ten produkt jest odpowiedni tylko do opisanego celu, producent nie ponosi odpowiedzialności za szkody spowodowane niewłaściwym użytkowaniem.



OSTRZEŻENIE

Przed użyciem należy dokładnie przeczytać niniejszą instrukcję i upewnić się, że baterie są prawidłowo włożone.

- Nie należy pozostawiać kamery w środowisku o wysokiej lub niskiej temperaturze przez dłuższy czas.

- Trzymaj kamerę poza zasięgiem małych dzieci.
- Podczas użytkowania nie jest wymagana żadna szczególna konserwacja. Jeśli urządzenie wskazuje na usterkę, należy skontaktować się ze sprzedawcą lub producentem.
- Odpady i pozostałości po zakończeniu użytkowania produktu należy usuwać zgodnie z lokalnymi przepisami i regulacjami.



OSTRZEŻENIE

- Jeśli uważasz, że ten produkt jest w jakikolwiek sposób uszkodzony, nie używaj go.
- Nie należy naprawiać produktu samodzielnie.
- Produkt zawiera drobne części. Aby uniknąć połamania, należy upewnić się, że dzieci używają produktu pod nadzorem dorosłych.



OSTRZEŻENIE

BATERIA

- Należy używać wyłącznie baterii, które są zatwierdzone do użytku z tym produktem.
- Zaciski baterii nie mogą być zwarte.
- Unikać kontaktu końcówek baterii z biżuterią, spinkami do włosów lub innymi metalowymi przedmiotami.
- Bateria powinna być ładowana tylko wewnątrz kamery.
- Przed użyciem aparatu pod wodą należy włożyć baterię i kartę pamięci. Upewnić się, że wszystkie kłapy i pokrywy są zamknięte i że do kamery nie dostanie się woda. Jeśli tak się stanie, należy wyłączyć aparat i nie używać go pod wodą.
- Nigdy nie otwieraj komory baterii pod wodą. Jeśli podczas użytkowania

na soczewce pojawi się wilgoć, może ona wyciekać. Wyjmij akumulatory i kartę pamięci i zabierz aparat do sprzedawcy w celu naprawy.

- Jeśli aparat nie będzie używany przez dłuższy okres czasu, należy wyjąć baterie.



OSTRZEŻENIE

- Aby uniknąć ryzyka porażenia prądem, nie należy wkładać kabla mokrymi rękoma. Komorę baterii należy otwierać wyłącznie czystymi, suchymi rękoma, aby zapewnić, że do wnętrza aparatu nie dostanie się żaden brud podczas wkładania, wymiany lub wyjmowania baterii lub karty SD.
- Aby zapobiec uszkodzeniu produktu lub niekorzystnemu wpływowi na jakość dźwięku lub obrazu, należy zachować odpowiednią odległość od przedmiotów generujących silne pola magnetyczne lub fale radiowe, takich jak urządzenia elektryczne.
- W mało prawdopodobnym przypadku przegrzania, dymu lub nieprzyjemnych zapachów dochodzących z urządzenia, należy natychmiast odłączyć je od kabla ładującego i wyjąć baterie.

Środowisko pracy

- Nie należy narażać urządzenia na działanie nienormalnie wysokich lub niskich temperatur.
- Urządzenie należy przechowywać w temperaturze pokojowej w suchym i wolnym od kurzu miejscu i nigdy nie wystawiać go na działanie wysokich temperatur lub bardzo silnego bezpośredniego światła słonecznego.
- Zawsze chroń aparat przed upadkami, uderzeniami i stuknięciami.

Korzystanie z aparatu

Ponieważ aparat jest wodoodporny, można go używać pod wodą.

Aby zapobiec jego zatonięciu lub zagubieniu w wodzie, przed wejściem do wody należy przymocować dołączony do zestawu pasek na nadgarstek do aparatu.

Aby zapobiec uszkodzeniom, należy upewnić się, że kamera nie otwiera się, gdy znajduje się w wodzie.

Po użyciu w wodzie basenowej lub słonej przepłukać aparat czystą wodą z kranu i wytrzeć go do sucha przed otwarciem komory baterii.

Ustawienia domyślne aparatu są zoptymalizowane dla większości okoliczności, dzięki czemu można robić zdjęcia lub nagrywać filmy bezpośrednio po włożeniu karty pamięci i włączeniu aparatu.

Opis produktu

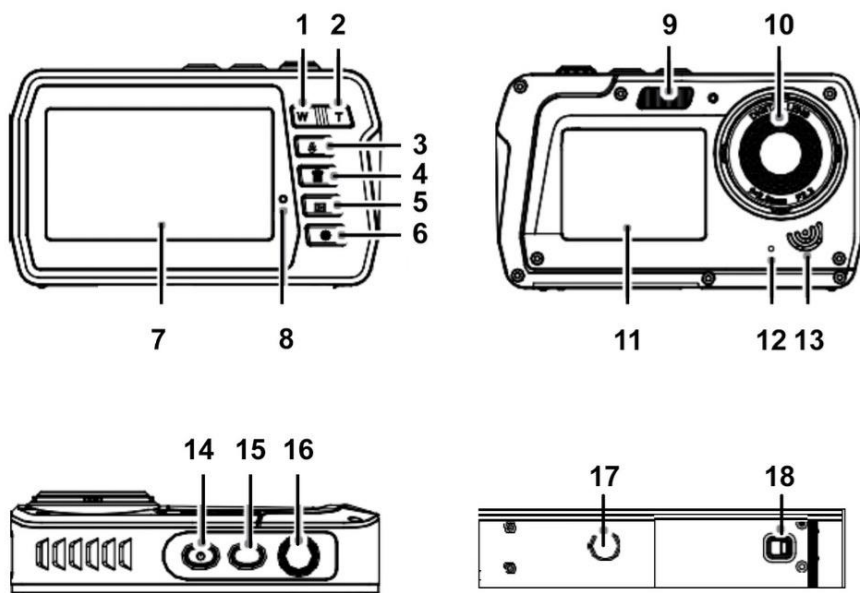

1. "ZOOM OUT"/"Na lewo" (W)
2. "ZOOM IN" / "Na prawo" (T)
3. Błysk / "W górę"
4. Usun / "W dół"
5. Odtwarzanie / Tryb / Powrót
6. Menu / OK
7. Ekran główny
8. Wskaźnik LED
9. Światło błyskowe

10. Obiektyw aparatu
11. Przedni ekran
12. Mikrofon
13. Głośnik
14. Włącznik/wyłącznik
15. Przełączanie między ekranami
16. Spust
17. Podłączenie statywu
18. Komora baterii

Przed pierwszym użyciem

UWAGA!

Otwórz i zamknij komorę baterii:

Zawsze upewnij się, że aparat i twoje ręce są suche. Upewnij się, że w komorze baterii lub gnieździe karty pamięci nie ma żadnych zanieczyszczeń. Przed użyciem aparatu należy również upewnić się, że pokrywa akumulatora jest całkowicie zamknięta, a blokada bezpieczeństwa znajduje się w pozycji zablokowanej.

1. Instalacja baterii i karty pamięci

- Przesuń blokadę baterii na pokrywie baterii do pozycji odblokowania i otwórz pokrywę baterii przesuwając ją w kierunku strzałki - patrz Rysunek 1.
- Włóż baterię, zwracając uwagę na prawidłową polaryzację - patrz Rysunek 2.
- Włóż kartę pamięci w sposób pokazany na rysunku 3.
- Włóż kartę Micro SD do momentu usłyszenia lekkiego kliknięcia potwierdzającego, że karta SD jest włożona prawidłowo.
- Zamknij pokrywę komory baterii i wsuń blokadę komory baterii do pozycji zablokowanej.

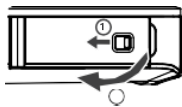

Rysunek 1

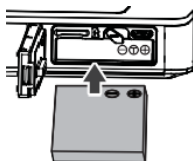
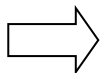

Rysunek 2

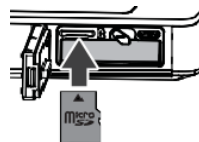

Rysunek 3

UWAGA!



Baterie i sprzęt elektroniczny powinny być utylizowane zgodnie z lokalnymi przepisami. Nie należy wyrzucać ich do odpadków domowych, aby uniknąć nieodwracalnego skażenia.

2. Ładowanie baterii

- Otwórz pokrywę baterii i podłącz kamerę do zasilacza USB za pomocą dołączonego do zestawu kabla micro-USB.
- Podłączyć zasilacz do gniazdka elektrycznego.

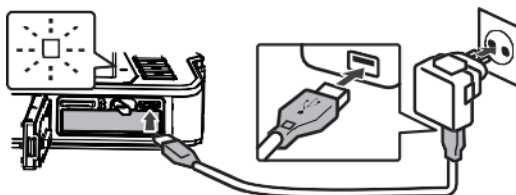

- Dioda sygnalizacyjna LED potwierdza, że bateria jest w trakcie ładowania.
- Proces ładowania zostaje zakończony po zgaszeniu wyświetlacza LED.
- Odłącz przewód ładowania od aparatu i zamknij pokrywę baterii, przesuwając blokadę do pozycji zablokowanej.

3. Formatowanie karty pamięci

UWAGA!

Aby zapewnić optymalne działanie aparatu, należy zwrócić uwagę na następujące ważne informacje:

- Przed pierwszym użyciem karty micro SD w aparacie należy upewnić się, że karta pamięci jest sformatowana w aparacie. Opcja ta znajduje się w menu ustawień kamery:
Menu > Formatowanie karty pamięci
- Maksymalna obsługiwana pojemność karty pamięci wynosi 128 GB. Używanie kart pamięci, które przekraczają maksymalną zalecaną pojemność, może spowodować błędy w plikach.
- Czas nagrywania zależy od wybranej rozdzielczości.
- Do nagrywania filmów zalecane są karty pamięci o klasie prędkości 6 lub szybszej. W przypadku korzystania z karty pamięci o niższej klasie prędkości, nagrywanie wideo może zostać nieoczekiwanie zatrzymane.

Funkcje kamery

Po pierwszym włączeniu kamery na ekranie wyświetlane są ustawienia języka oraz ustawienia czasu/daty.

USTAWIENIE JĘZYKA

- Naciśnij przycisk zasilania, aby włączyć kamerę.
- Naciśnij klawisz Menu i użyj klawiszy (W) i (T), aby przejść do ustawień językowych.

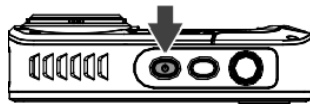

- Użyj klawiszy "W górę" i "W dół", aby wybrać preferowany język i potwierdź go klawiszem OK.



USTAWIENIE DATY I GODZINY

- Naciśnij przycisk menu i użyj przycisków (W) i (T), aby przejść do ustawień czasu i daty.
- Za pomocą klawiszy "W górę" i "W dół" ustawić datę i godzinę i potwierdzić klawiszem OK.
- Użyj klawiszy (W) i (T), aby wybrać poszczególne pola, oraz "W górę" i "W dół", aby ustawić datę i godzinę.
- Naciśnij OK, aby potwierdzić ustawienia.
- Wybierz "On" w menu "Data/godzina", aby wyświetlić datę i godzinę.



W przypadku wybrania opcji "Off" w menu Data/godzina, data i godzina pozostają ukryte.

Tryb zdjęć

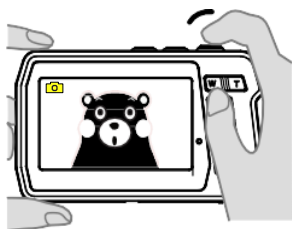

Rysunek 1



Rysunek 2

- Gdy aparat jest włączony, znajduje się w trybie fotografowania, co jest sygnalizowane przez ikonę zdjęcia na ekranie.
- Użyj przycisku T (Powiększenie) lub W (Zmniejszenie), aby powiększyć lub pomniejszyć w zależności od potrzeb.
- Naciśnij spust migawki, aby zrobić zdjęcie.
- Aby zmienić ustawienia w trybie fotografowania, naciśnij przycisk Menu/OK.
Tam można również dostosować ustawienia zdjęć.
Naciśnij przycisk Mode, aby powrócić do trybu fotografowania.

Tryb wideo

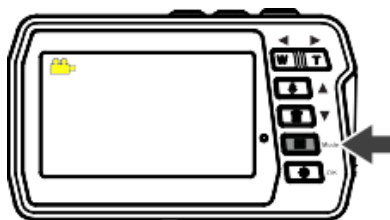

- Naciśnij przycisk trybu, aby wybrać tryb wideo.
- Naciśnij spust migawki, aby rozpocząć nagrywanie wideo.
- Naciśnij ponownie spust migawki, aby zatrzymać nagrywanie.
- Jeśli chcesz zmienić ustawienia w trybie wideo, naciśnij przycisk Menu/OK.
Tam można również regulować ustawienia wideo.
Naciśnij przycisk Mode, aby powrócić do trybu wideo.

UWAGA!

4GB JAKO MAKSYMALNY ROZMIAR PLIKU:

Każdy pojedynczy film jest zapisywany w plikach o wielkości nie większej niż 4GB, nawet jeśli na karcie pamięci jest wystarczająco dużo wolnego miejsca na dłuższe nagrania. Na ekranie wyświetlany jest pozostały możliwy czas nagrywania dla pojedynczego filmu.

Do nagrywania wideo zalecane są karty pamięci Micro SD (TF) o klasie prędkości 6 lub szybszej. Nagrywanie wideo może zostać nieoczekiwanie zatrzymane w przypadku użycia karty pamięci o niższej klasie prędkości.

Tryb odtwarzania

- Naciśnij kilkakrotnie przycisk trybu, aby przejść do trybu odtwarzania.
- Użyj przycisków "W górę" i "W dół", aby przewijać zdjęcia i filmy:
 - "W górę" - Poprzedni
 - "W dół" - Następny
- Naciśnij spust migawki, aby odtworzyć i wstrzymać odtwarzanie filmów.
- Alternatywnie, można wyświetlać zdjęcia i filmy na komputerze.
(Zobacz poniżej, jak **przesunąć pliki z aparatu na komputer**).

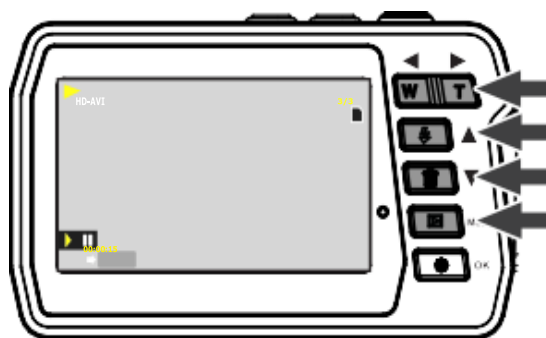

Usuwanie plików

W trybie odtwarzania:

- Wybierz zdjęcie lub film, który chcesz usunąć.
- Naciśnij przycisk Menu/OK.
- Za pomocą klawiszy w górę i w dół wybierz, czy chcesz usunąć pojedynczy plik, usunąć wszystkie pliki, czy anulować.
- Naciśnij OK, aby potwierdzić swój wybór.
- Wybierz TAK / NIE, aby zakończyć lub anulować proces.

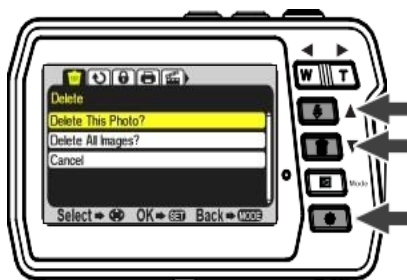

UWAGA!

Możliwe jest również usunięcie ostatniego zdjęcia lub filmu, gdy jesteś jeszcze w trybie fotograficznym lub video:

- Jeśli jesteś w trybie zdjęć lub wideo, po prostu naciśnij klawisz Usun, aby wejść do opcji usuwania.
- Wybierz TAK, aby usunąć plik lub NIE, aby anulować.

Przełączanie między ekranami

Kamera posiada dwa ekrany: ekran główny z tyłu i ekran przedni z przodu.

Ekran główny daje duży przegląd zdjęć i nagrań wideo, jak również wszystkich funkcji aparatu.

Przedni ekran jest idealny do autoportretów.

Możesz na przykład robić sobie samego zdjęcia i nagrywać wideo pod wodą i zawsze zachować najlepszą perspektywę.

Wystarczy przełączyć się między ekranami i natychmiast zobaczyć siebie na przednim ekranie.

Przełączanie ekranów poprzez naciśnięcie przycisku zmiany:



Główny ekran
3,0"/7,6cm (16:9)



Ekran przedni
2,0"/5,0cm (4:3)

UWAGA!

Opcje ustawień i tryb odtwarzania nie są wyświetlane na przednim ekranie.

Dostęp do opcji ustawień i trybu odtwarzania można uzyskać tylko z głównego ekranu.

Przesuwanie plików na komputer

UWAGA!

Odłącz wszystkie inne urządzenia zasilane przez USB od komputera. Podłączenie kamery i innych urządzeń zasilanych przez USB do tego samego komputera w tym samym czasie może spowodować nieprawidłowe działanie kamery lub przeciążenie komputera, co może doprowadzić do uszkodzenia kamery lub karty pamięci.

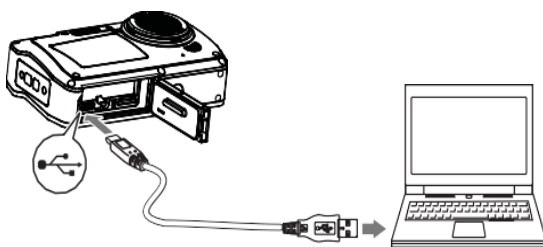

„WINDOWS”:

1. Do podłączenia aparatu do komputera należy użyć kabla USB dostarczonego wraz z aparatem.
2. Włącz kamerę.
3. Na ekranie pojawia się MSDC.
4. Pojawi się okno z listą opcji. Wybierz "Open folder to view files" i kliknij OK.
5. Otwórz folder DCIM i znajdujący się w nim folder, aby wyświetlić pliki multimedialne.
6. Wybierz nośnik i skopiuj pliki z tego folderu na swój komputer. Alternatywnie, można wybrać pliki i wybrać Kopiuj z menu Edycja. Następnie wybierz folder i wybierz Wklej z menu Edycja.

7. Nie należy odłączać kabla podczas transmisji.
Jeśli to zrobisz, bieżący transfer plików do Twojego komputera zostanie przerwany.
8. Następnie, przed odłączeniem kabla, należy upewnić się, że kamera jest prawidłowo podłączona do systemu Windows.

„MAC“:

1. Do podłączenia aparatu do komputera należy użyć kabla USB dostarczonego wraz z aparatem.
2. Włącz kamerę.
3. Na wyświetlaczu pojawia się MSDC.
4. Na pulpicie pojawia się ikona urządzenia kamery.
5. Kliknij ikonę urządzenia i otwórz folder oraz znajdujący się w nim folder, aby wyświetlić pliki multimedialne.
6. Wybierz pliki i przeciągnij je na swój komputer.
7. Nie należy odłączać kabla podczas transmisji. Spowoduje to anulowanie bieżącego transferu plików do komputera.
8. Po zakończeniu upewnij się, że ikona urządzenia jest przeciągnięta do "kosza" przed odłączeniem kabla.
9. Alternatywnie, kliknij prawym przyciskiem myszy i wybierz opcję "Wysuń...".

Rozwiązywanie problemów

Jeśli aparat nie działa zgodnie z oczekiwaniami, przed skontaktowaniem się ze sprzedawcą należy sprawdzić poniższą listę typowych problemów.

Problem	Przyczyna/rozwiązanie
Kamera nie może być włączona.	<ul style="list-style-type: none">- Bateria jest rozładowana.- Błąd w instalacji baterii.
Kamera wyłącza się bez ostrzeżenia.	<ul style="list-style-type: none">- Kamera jest automatycznie wyłączana w celu oszczędzania energii (funkcja "Auto Power Off").- Aparat i bateria mogą nie działać prawidłowo z powodu niskich temperatur.- Wnętrze kamery stało się zbyt gorące. Pozostawić aparat wyłączony, aż wnętrze ostygnie i spróbować włączyć go ponownie później.
Na ekranie nic nie widać.	<ul style="list-style-type: none">- Kamera jest wyłączona.- Kamera jest automatycznie wyłączana w celu oszczędzania energii (funkcja "Auto Power Off").- Funkcje są wyświetlane tylko na jednym z dwóch ekranów. Proszę sprawdzić, czy drugi ekran jest aktywny.
Kamera nagrzewa się.	Kamera może się nagrzewać, gdy jest używana przez dłuższy czas, np. do filmowania, lub w gorącym otoczeniu. To nie jest usterka. Proszę pozostawić aparat wyłączony, aż ostygnie.

Czyszczenie aparatu

- Po użyciu aparatu w wodzie należy go wyłączyć, upewnić się, że komora baterii jest mocno zamknięta, a następnie przepłukać aparat świeżą wodą w ciągu 30 minut.
- Najlepszą metodą czyszczenia jest zanurzenie kamery w basenie ze świeżą wodą na 10 minut.
Gdy kamera jest zanurzona w wodzie, pęcherzyki powietrza są widoczne z otworów odprowadzających wodę z kamery, takich jak otwory w mikrofonie lub głośnikach. To nie jest usterka.
- Nie należy używać mydła ani detergentów, ponieważ mogą one uszkodzić wodoodporne uszczelki kamery.
- Po płukaniu pozostawić aparat do wyschnięcia w temperaturze pokojowej.

Zakres dostawy

- Kamera
- Torba ochronna
- Pasek na rękę
- Kabel USB
- Bateria litowo-jonowa
- Instrukcja obsługi EN/DE

Instrukcje obsługi w innych językach są dostępne do pobrania pod adresem:

<https://bit.ly/3nLWFt4> lub

www.easypix.info/download-manuals/download/w3048/

Specyfikacje techniczne

Wodoszczelność	Do 3m
Czujnik	Czujnik CMOS 13MP
Rozdzielczość zdjęć	48MP* (8000x6000) 30MP* (6400x4800) 24MP* (5600x4200) 20MP* (5200x3900) 16MP* (4608x3456) 12MP (4000x3000) 8MP (3264x2448) 7MHD (3648x2048) 5MP (2592x1944) 3MP (2048x1536) 2MHD (1920x1080)
Rozdzielczość wideo	4K* (3840x2160) 10fps 2,7K* (2688x1520) 25fps FHD (1920x1080) HD (1280x720)
Dwa ekrany	IPS 2,0"/5,0cm (4:3) ekran przedni IPS 3,0"/7,6cm (16:9) ekran główny
Pamięć zewnętrzna	Kompatybilne z kartami MicroSD o pojemności do 128 GB (nie dołączone)
Zoom cyfrowy	16x
Sceny	Samochód, sceneria, portret, nocna sceneria, nocny portret, Wysoka wrażliwość, Plaża sportowa, Impreza
Bilans bieli	Samochód, światło dzienne, pochmurne, fluorescencyjne, żarowe
Efekty kolorystyczne	Standard, Sepia, Monochromatyczny, Vivid
EV	-3, -2, -1, 0, +1, +2, +3

ISO	Samochód, 100, 200, 400
Antywstrząsy	Tak
Rozpoznawanie twarzy	Tak
Multi-Snapshot	Tak
Samowyzwalacz	Off, 2s, 5s, 10s
Ostrość	Delikatna, normalna, ostra
Częstotliwości	60HZ, 50HZ
Automatyczne wyłączenie	1 min / 3 min / 5 min
Interfejs	Mikro USB
Bateria litowa	Bateria litowa 1500mAh (wymienialna)
Wymiary	110 x 68 x 32 mm

*poprzez interpolację

Utylizacja



Utylizacja opakowań

Opakowanie należy utylizować zgodnie z jego rodzajem. Dodaj tekturę i kartony do makulatury, folie do zbiórki surowców wtórnych.



**LE TRI
+ FACILE**

BOITE



Séparez les éléments avant de trier

IMBALLAGGIO ESTERNO PAP 22 Cartone carta	IMBALLAGGIO INTERNO PAP 22 Cartone carta
RACCOLTA DIFFERENZIATA	Verifica le disposizioni del tuo Comune. Svuotare l'imballaggio. Conferisci in raccolta il contenitore vuoto.



Zużyty sprzęt elektryczny i elektroniczny i/lub baterie usuwane przez użytkowników w prywatnych gospodarstwach domowych w Unii Europejskiej. Ten symbol na produkcie lub na jego opakowaniu wskazuje, że nie można go wyrzucać razem z odpadami domowymi. Stare urządzenie i/lub baterię należy przekazać do odpowiedniego systemu zbiórki w celu recyklingu sprzętu

elektrycznego i elektronicznego i/lub baterii. Aby uzyskać więcej informacji na temat recyklingu tego urządzenia i/lub baterii, należy skontaktować się z lokalnym biurem miejskim, sklepem, w którym zakupiono urządzenie, lub firmą zajmującą się utylizacją odpadów domowych. Recykling materiałów pomaga chronić zasoby naturalne i zapewnia, że są one poddawane recyklingowi w sposób, który chroni zdrowie ludzkie i środowisko.

Deklaracja zgodności



Producent niniejszym oświadcza, że oznakowanie CE zostało umieszczone na tym produkcie zgodnie z zasadniczymi wymaganiami i odpowiednimi przepisami dyrektyw europejskich.

Deklaracja zgodności jest dostępna do pobrania tutaj:

www.easypix.info/download/pdf/doc_w3048.pdf

EASYPPIX | LIFESTYLE
ELECTRONICS