

AQUAPIX®

W3048 EDGE



Câmara subaquática

Instruções de utilização

FR : Un manuel dans votre langue est disponible sur Internet:

IT: Il manuale nella sua lingua può essere trovato su Internet:

ES: Puede encontrar un manual en su idioma en Internet:

PT: Um manual em seu idioma pode ser encontrado na Internet:

PL: Instrukcję w swoim języku możesz znaleźć na stronie:

SV: En handbok på ditt språk finns på Internet:

NL: Een handleiding in uw taal vindt u op internet:

bit.ly/3nLWFt4



Índice

Informação geral.....	3
Símbolos	3
O produto.....	4
Utilização pretendida.....	4
Restrições.....	5
Instruções de segurança.....	5
Ambiente operacional.....	8
Utilização da câmara.....	8
Descrição do produto.....	9
Antes da primeira utilização	10
1. Instalar a bateria e o cartão de memória	10
2. Carregamento da bateria.....	11
3. Formatação do cartão de memória	12
Funções da câmara	13
Modo fotográfico.....	14
Modo vídeo	15
Modo de reprodução	16
Eliminação de ficheiros	17
Mudança entre ecrãs	18
Transferência de ficheiros para o seu computador	19
Resolução de problemas	21
Limpeza da câmara	22
Conteúdo da caixa	22
Especificações técnicas.....	23
Eliminação.....	25
Declaração de conformidade.....	26

Declaração de exoneração de responsabilidade

A Easypix não faz quaisquer representações ou garantias em relação a este manual e, na medida do permitido por lei, limita expressamente a sua responsabilidade pela violação de qualquer garantia que possa surgir da substituição deste manual por outro. Além disso, a Easypix reserva-se o direito de rever esta publicação em qualquer altura sem obrigação de notificar qualquer pessoa da revisão.

A Easypix não é responsável ou responsável pelo uso indevido das informações aqui contidas. Se tiver sugestões para melhorias ou alterações ou se tiver encontrado erros nesta publicação, por favor informe-nos.

Ao instalar e utilizar este produto, todos os regulamentos de segurança estatais, regionais e locais relevantes devem ser observados. Por razões de segurança e para assegurar a conformidade com os dados do sistema documentados, só o fabricante pode efectuar reparações em componentes.

A não observância desta informação pode resultar em lesões pessoais ou danos ao equipamento.

Copyright © por Easypix GmbH

Todos os direitos reservados. Nenhuma parte desta publicação pode ser reproduzida, distribuída ou transmitida sob qualquer forma ou por qualquer meio, incluindo fotocópia, gravação ou qualquer outro meio electrónico ou mecânico, sem a prévia autorização escrita da editora. Para pedidos de permissão, por favor contactar a editora por escrito.

Easypix GmbH, Em Parkveedel 11, 50733 Colónia, Alemanha.

support@easypix.eu - www.easypix.eu

Informação geral

Leia este manual e as suas instruções de segurança antes de utilizar este produto. Siga todas as instruções. Isto evitará perigos que possam resultar em danos materiais e/ou ferimentos graves.

O produto só pode ser utilizado por pessoas que tenham lido e compreendido completamente o conteúdo deste manual do utilizador.

Certificar-se de que cada pessoa que utiliza o produto leu e seguiu estes avisos e instruções.

Conservar todas as informações e instruções de segurança para referência futura e transmiti-las aos utilizadores subsequentes do produto.

O fabricante não é responsável por danos materiais ou danos pessoais resultantes de manuseamento incorrecto ou não observância das instruções de segurança.

Símbolos



ADVERTÊNCIA

O aviso indica um risco de risco médio que, se não for evitado, pode resultar em lesões.

NOTA!

Indica informação que é considerada importante mas que não está relacionada com a confusão.

O produto

O Aquapix W3048 'Edge' é uma câmara fotográfica e vídeo digital de alta qualidade.

À prova de água até 3M e equipado com um sensor de 13MP, capta fotos com uma resolução de até 48MP e vídeos com até 4K.

Alimentado por uma bateria recarregável, o W3048 tem dois ecrãs e um zoom digital de 16x.

Utilização pretendida

Este produto destina-se a ser utilizado onde quer que sejam tiradas fotos ou vídeos.

A sua impermeabilidade de 3 m significa que também pode ser completamente submersa e utilizada debaixo de água.

NOTA!

DESEMPENHO À PROVA DE ÁGUA E POEIRA

O desempenho à prova de água e de poeira descrito não garante que a câmara permanecerá completamente à prova de água ou livre de danos ou mau funcionamento em todas as condições.

Não submeter a câmara a choques, vibrações ou pressões excessivas, deixando-a cair, batendo-lhe ou colocando um objecto pesado sobre ela.

A não observância desta precaução poderia deformar a câmara, permitir a entrada de água no interior, ou danificar as vedações herméticas, resultando no mau funcionamento da câmara.

Restrições



ADVERTÊNCIA

O produto não é adequado para crianças com menos de 3 anos de idade devido ao risco de asfixia.

- Contém pequenas peças. Para evitar engolir, certifique-se de que as crianças o utilizam sob a supervisão de um adulto.
- A câmara é adequada para utilização debaixo de água a uma profundidade máxima de 3 metros. Não utilizar a câmara a profundidades superiores a 3 metros.
- Não utilize a sua máquina fotográfica em fontes quentes, banheiras quentes ou jacuzzis onde possa estar exposta a temperaturas extremas da água.

Instruções de segurança



ADVERTÊNCIA

Este produto só é adequado para a finalidade descrita, o fabricante não é responsável por danos causados por utilização indevida.



ADVERTÊNCIA

Leia atentamente este manual antes de usar e certifique-se de que as pilhas estão inseridas correctamente.

- Não deixar a câmara num ambiente com temperaturas altas ou baixas durante longos períodos de tempo.

- Manter a câmara fora do alcance das crianças pequenas.
- Não é necessária manutenção especial durante a utilização. Por favor contacte o vendedor ou o fabricante se o seu dispositivo indicar uma falha.
- É favor eliminar os resíduos e detritos no fim da vida do produto de acordo com as leis e regulamentos locais.



ADVERTÊNCIA

- Se acredita que este produto está de alguma forma danificado, por favor não utilize o produto.
- Não reparar o produto por conta própria.
- O produto contém pequenas peças. Para evitar engolir, por favor assegurar-se de que as crianças utilizam o produto sob a supervisão de adultos.



ADVERTÊNCIA

BATERIA

- Utilizar apenas baterias recarregáveis aprovadas para utilização com este produto.
- Os terminais da bateria não devem ser curto-circuitados.
- Evitar o contacto dos terminais da bateria com jóias, grampos de cabelo ou outros objectos metálicos.
- A bateria só deve ser carregada dentro da câmara.
- Inserir a bateria e o cartão de memória antes de utilizar a câmara debaixo de água. Certifique-se de que todas as portas e tampas estão fechadas e que nenhuma água pode entrar na câmara. Se isto acontecer, desligue a câmara e não a utilize debaixo de água.

- Nunca abrir o compartimento da bateria debaixo de água. Se a humidade aparecer na lente durante a utilização, pode haver fugas. Retire as pilhas e o cartão de memória e leve a câmara ao seu revendedor para reparação.
- Por favor remover a bateria se a câmara não for utilizada durante um longo período de tempo.



ADVERTÊNCIA

- Para evitar o risco de choque eléctrico, não inserir um cabo com as mãos molhadas. O compartimento das pilhas só deve ser aberto com as mãos limpas e secas para assegurar também que nenhuma sujidade entre dentro da câmara ao inserir, trocar ou remover as pilhas ou o cartão SD.
- Para evitar que o produto seja danificado ou que a qualidade do som ou da imagem seja afectada negativamente, é favor assegurar que seja mantida uma distância suficiente para objectos que geram fortes campos magnéticos ou ondas de rádio, tais como aparelhos eléctricos.
- No caso improvável de sobreaquecimento, fumo ou odores desagradáveis provenientes da unidade, desligá-la imediatamente do cabo de carga e remover as baterias.

Ambiente operacional

- Não exponha o dispositivo a temperaturas anormalmente altas ou baixas.
- Armazenar o dispositivo à temperatura ambiente num local seco e sem pó e nunca expor o produto a temperaturas elevadas ou a uma luz solar directa muito forte.
- Proteja sempre a sua câmara de quedas, choques e pancadas.

Utilização da câmara

Uma vez que a sua câmara é à prova de água, pode ser utilizada debaixo de água.

Para evitar que se afunde ou se perca na água, deve ser presa à correia de pulso fornecida. Para evitar danos, certifique-se de que não abre a câmara enquanto esta estiver na água.

Após utilização em água de piscina ou água salgada, enxaguar a câmara com água limpa da torneira e limpá-la antes de abrir o compartimento da bateria. As configurações por defeito da câmara são optimizadas para a maioria das circunstâncias, pelo que pode tirar fotografias ou gravar vídeos imediatamente após a inserção de um cartão de memória e ligar a câmara.

Descrição do produto

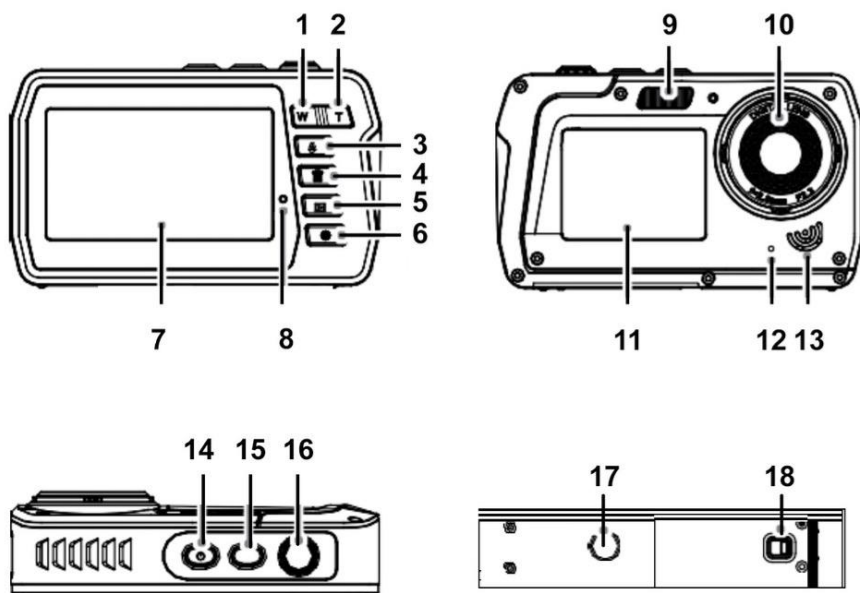

1. Reduza / "Para a esquerda" (W)
2. Ampliar / "Para a direita" (T)
3. Flash / "Para cima"
4. Apagar / "Para baixo"
5. Reprodução / Modo / Voltar
6. Menu / Definições / OK
7. Ecrã principal
8. LED indicador
9. Flash

10. Lente da câmara
11. Ecrã frontal
12. Microfone
13. Altifalante
14. Botão ligar / Desligar
15. Alternância entre ecrãs
16. Obturador
17. Linha de tripé
18. Compartimento da bateria

Antes da primeira utilização

NOTA!

Abrir e fechar o compartimento da bateria:

Certifique-se de que a câmara e as suas mãos estão secas.

Certifique-se de que não há sujidade no compartimento da bateria ou na ranhura do cartão de memória. Certifique-se também de que a tampa da bateria está totalmente fechada e que o fecho de segurança está na posição de bloqueio antes de utilizar a câmara.

1. Instalar a bateria e o cartão de memória

- Mova o fecho da tampa da bateria para a posição de desbloqueio e abra a tampa da bateria deslizando-a na direcção da seta - ver Figura 1.
- Inserir a bateria observando a polaridade correcta - ver Figura 2.
- Inserir o cartão de memória como indicado - ver Figura 3.
- Inserir o cartão Micro SD até ouvir um ligeiro clique confirmando que o cartão SD está correctamente inserido.
- Fechar a tampa do compartimento da bateria e empurrar o fecho do compartimento da bateria para a posição de bloqueio.



Figura 1



Figura 2

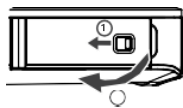

Figura 3

NOTA!

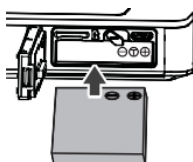

As pilhas e o equipamento electrónico devem ser eliminados de acordo com os regulamentos locais. Não deve deitá-los no lixo doméstico para evitar contaminação irreversível.

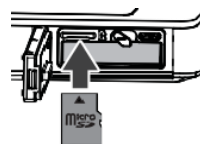
2. Carregamento da bateria

- Abra a tampa da bateria e ligue a câmara a um adaptador de alimentação USB com o cabo micro-USB fornecido.
- Ligar a unidade de fornecimento de energia a uma tomada eléctrica.

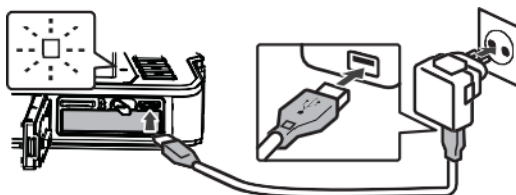

- O LED indicador confirma que a bateria está a carregar.
- O processo de carregamento é concluído quando o visor LED se apaga.
- Desligar o cabo de carregamento da câmara e fechar a tampa da bateria empurrando o fecho da bateria para a posição de bloqueio.

3. Formatação do cartão de memória

NOTA!

Para assegurar o funcionamento óptimo da sua máquina fotográfica, por favor tenha em atenção as seguintes informações importantes:

- Antes de utilizar um cartão micro SD na sua câmara pela primeira vez, certifique-se de que o seu cartão de memória está formatado na câmara. Encontrará esta opção no menu de definições da câmara:
Menu > Formatação do cartão
- A capacidade máxima suportada do cartão de memória é de 128 GB. A utilização de cartões de memória que excedam a capacidade máxima recomendada pode resultar em erros de ficheiros.
- O tempo de gravação depende da resolução seleccionada.
- Cartões de memória com uma classe de velocidade de 6 ou mais rápida são recomendados para a gravação de vídeo. Quando se utiliza um cartão de memória com uma classe de velocidade inferior, a gravação de vídeo pode parar inesperadamente.

Funções da câmara

Quando se liga a câmara pela primeira vez, as definições de idioma e de hora/data são apresentadas no ecrã.

DEFINIÇÃO DA LÍNGUA

- Prima o botão de ligar/desligar para ligar a câmara.
- Prima o botão Menu e utilize os botões (W) e (T) para aceder às definições de idioma.

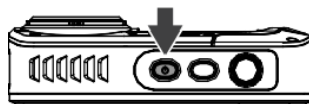

- Utilize as teclas "Para cima" e "Para baixo" para seleccionar a língua preferida e confirmá-la com a tecla OK.



DEFINIÇÃO DA DATA E HORA

- Prima o botão menu e utilize os botões (W) e (T) para passar para as definições de hora e data.
- Utilizar as teclas "Para cima" e "Para baixo" para definir a data e a hora e confirmar com a tecla OK.
- Utilizar as teclas (W) e (T) para seleccionar os campos individuais, e definir a data e a hora com "Para cima" e "Para baixo".

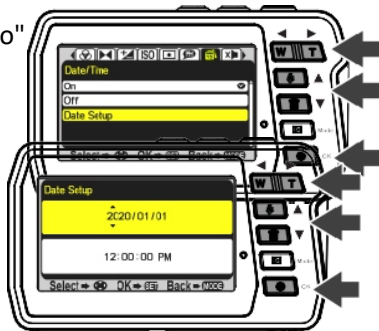

- Prima OK para confirmar as definições.
- Selecciona "On" no menu Data/Hora para exibir a data e a hora. Se seleccionar "Desligado" no menu Data/Hora, a data e a hora permanecem ocultas.

Modo fotográfico



Figura 1



Figura 2

- Quando a câmara é ligada, está no modo fotográfico, como indicado pelo ícone de foto no ecrã.
- Usar o botão T (Zoom in) ou W (Zoom out) para aumentar/reduzir o zoom, conforme necessário.
- Prima o botão do obturador para tirar uma fotografia.
- Para alterar as definições no modo de fotografia, prima o botão Menu/OK. Aí pode ajustar as definições das fotografias. Prima o botão de modo para voltar ao modo fotográfico.

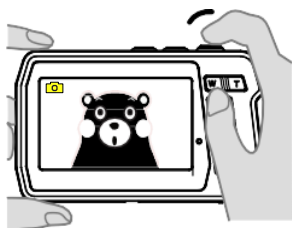
Modo vídeo

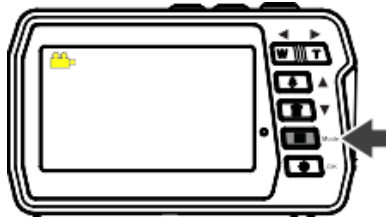

- Prima o botão de modo para seleccionar o modo de vídeo.
- Prima o botão do obturador para começar a gravar um vídeo.
- Premir novamente o botão do obturador para parar a gravação.
- Se quiser alterar as definições no modo vídeo, prima o botão Menu/OK.
Aí pode ajustar as definições de vídeo.
Prima o botão mode para voltar ao modo vídeo.

NOTA!

4GB COMO TAMANHO MÁXIMO DE FICHEIRO:

Cada filme individual é armazenado em ficheiros de tamanho não superior a 4GB, mesmo que haja espaço livre suficiente no cartão de memória para gravações mais longas. O tempo de gravação restante possível para um único filme é exibido no ecrã.

Os cartões de memória Micro SD (TF) com uma classe de velocidade de 6 ou superior são recomendados para gravação de vídeo. A gravação de vídeo pode parar inesperadamente se for utilizado um cartão de memória com uma classe de velocidade inferior.

Modo de reprodução

- Premir repetidamente o botão de modo para entrar no modo de reprodução.
- Use os botões "Para cima" e "Para baixo" para percorrer as suas fotografias e vídeos:
 - "Para cima" - Imagem anterior
 - "Para baixo" - Imagem seguinte
- Prima o botão do obturador para reproduzir e fazer uma pausa nos vídeos.
- Em alternativa, pode ver as suas fotografias e vídeos no seu computador. (Ver abaixo como **transferir ficheiros da sua câmara para o seu computador**).

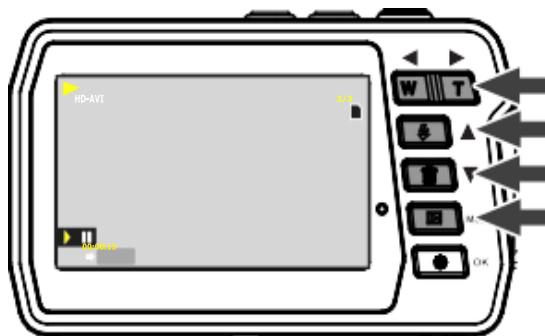

Eliminação de ficheiros

Em modo de reprodução:

- Selecione uma imagem ou vídeo que pretende apagar.
- Prima o botão Menu/OK.
- Utilize as teclas para cima e para baixo para seleccionar se pretende apagar um único ficheiro, apagar todos os ficheiros, ou cancelar.
- Prima OK para confirmar a sua selecção.
- Seleccione SIM / NÃO para completar ou cancelar o processo.



NOTA!

Também é possível apagar a última foto ou vídeo enquanto ainda estiver em modo foto ou vídeo:

- Se estiver em modo foto ou vídeo, basta premir o botão "Apagar" para entrar na opção apagar.
- Seleccione SIM para apagar o ficheiro ou NÃO para cancelar.

Mudança entre ecrãs

A câmara tem dois ecrãs:

um ecrã principal na parte de trás e um ecrã frontal na parte da frente.

O ecrã principal dá-lhe uma grande visão geral das suas gravações fotográficas e de vídeo, bem como de todas as funções da câmara.

O ecrã frontal é perfeito para auto-retratos.

Por exemplo, pode tirar fotografias e vídeos de si mesmo debaixo de água e manter sempre a melhor perspectiva.

Basta alternar entre os ecrãs e ver-se imediatamente no ecrã frontal.

Troca de ecrãs premindo a tecla shift:



Ecrã principal

3,0"/7,6cm (16:9)



Ecrã frontal

2,0"/5,0cm (4:3)

NOTA!

As opções de configuração e o modo de reprodução não são mostrados no ecrã frontal.

O acesso às opções de configuração e ao modo de reprodução só está disponível a partir do ecrã principal.

Transferência de ficheiros para o seu computador

NOTA!

Desligar todos os outros dispositivos alimentados por USB do computador. Ligar a câmara e outros dispositivos alimentados por USB ao mesmo computador ao mesmo tempo pode causar o mau funcionamento da câmara ou sobrecarregar o computador, resultando em danos para a câmara ou cartão de memória.

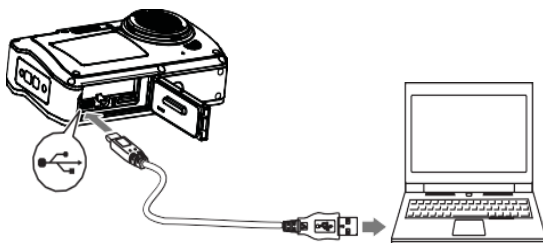

"WINDOWS":

1. Utilize o cabo USB fornecido com a sua câmara para ligar a sua câmara ao computador.
2. Ligar a câmara.
3. O MSDC aparece no ecrã da TFT.
4. Aparece uma janela com uma lista de opções. Seleccione "Abrir pasta para ver ficheiros" e clique em OK.
5. Abra a pasta DCIM e a pasta dentro dela para ver os ficheiros multimédia.
6. Seleccione os suportes e copie os ficheiros desta pasta para o seu computador.

Em alternativa, pode seleccionar os ficheiros e escolher Copiar a partir do menu Editar.

Depois seleccionar uma pasta e escolher Colar no menu Editar.

7. Não desligar o cabo durante a transmissão.

Se o fizer, a actual transferência de ficheiros para o seu computador será abortada.

8. Depois, antes de desligar o cabo, certificar-se de que a câmara está devidamente ligada ao Windows.

"MAC":

1. Utilize o cabo USB fornecido com a sua câmara para ligar a sua câmara ao computador.
2. Ligar a câmara.
3. O MSDC aparece no visor LCD.
4. O ícone do dispositivo da câmara aparece no ambiente de trabalho.
5. Clique no ícone do dispositivo e abra a pasta e a pasta dentro dela para ver os ficheiros multimédia.
6. Seleccionar os ficheiros e arraste-os para o seu computador.
7. Não desligar o cabo durante a transmissão. Isto irá cancelar a actual transferência de ficheiros para o seu computador.
8. Quando terminar, certifique-se de que o ícone do dispositivo é arrastado para o "lixo" antes de desligar o cabo.
9. Em alternativa, clique no botão direito do rato e seleccione a opção "Ejectar...".

Resolução de problemas

Se a câmara não funcionar como esperado, verifique a lista de problemas comuns abaixo antes de contactar o seu revendedor.

Problema	Causa/Resolução
A câmara não pode ser ligada.	<ul style="list-style-type: none">- A bateria está vazia.- Erro durante a instalação da bateria.
A câmara desliga-se sem aviso prévio.	<ul style="list-style-type: none">- A câmara é automaticamente desligada para poupar energia (função "Auto Power Off").- A câmara e a bateria podem não funcionar correctamente devido às baixas temperaturas.- O interior da câmara tornou-se demasiado quente. Deixe a câmara desligada até o interior arrefecer e tente ligá-la novamente mais tarde.
O ecrã não mostra nada.	<ul style="list-style-type: none">- A câmara é desligada.- A câmara é automaticamente desligada para poupar energia (função "Auto Power Off").- As funções são exibidas em apenas um dos dois ecrãs. Por favor, verifique se o outro ecrã está activo.
A câmara está a aquecer.	A câmara pode tornar-se quente quando utilizada durante um longo período de tempo, tal como para filmar, ou num ambiente quente. Isto não é um mau funcionamento. Deixe a câmara desligada até que o interior da câmara arrefeça.

Limpeza da câmara

- Depois de utilizar a câmara em água, desligue-a, certifique-se de que o compartimento da bateria está bem fechado, e lave a câmara com água fresca dentro de 30 minutos.
- O melhor método de limpeza é imergir a câmara numa piscina de água doce durante 10 minutos.
Quando a câmara é imersa em água, podem ser vistas bolhas de ar dos orifícios de drenagem de água da câmara, tais como aberturas no microfone ou altifalantes. Isto não é um mau funcionamento.
- Não utilizar sabão ou detergentes, pois podem danificar as vedações à prova de água da câmara.
- Depois de enxaguar, deixar secar a câmara à temperatura ambiente.

Conteúdo da caixa

- **Câmara**
- **Saco protector**
- **Correia de mão**
- **Cabo USB**
- **Bateria de lítio**
- **Instruções de funcionamento EN/DE**

As instruções de funcionamento em outras línguas estão disponíveis para download em <https://bit.ly/3nLWFt4>

www.easypix.info/download-manuals/download/w3048/

Especificações técnicas

À prova de água	Até 3m
Sensor	13MP CMOS sensor
Resolução de imagem	48MP* (8000x6000) 30MP* (6400x4800) 24MP* (5600x4200) 20MP* (5200x3900) 16MP* (4608x3456) 12MP (4000x3000) 8MP (3264x2448) 7MHD (3648x2048) 5MP (2592x1944) 3MP (2048x1536) 2MHD (1920x1080)
Resolução de vídeo	4K* (3840x2160) 10fps 2,7K* (2688x1520) 25fps FHD (1920x1080) HD (1280x720)
Dois ecrãs	Ecrã frontal IPS 2,0"/5,0cm (4:3) IPS 3.0"/7.6cm (16:9) ecrã principal
Memória externa	Compatível com cartões MicroSD até 128 GB (não incluídos)
Zoom digital	16x
Cenas	Automóvel, Cenário, Retrato, Cena Nocturna, Retrato Nocturno, Alta Sensibilidade, Praia Desportiva, Festa
Balço de brancos	Automóvel, Luz do dia, Nublado, Fluorescente, Incandescente
Efeitos das cores	Padrão, Sépia, Monocromático, Vívido

EV	-3, -2, -1, 0, +1, +2, +3
ISO	Automóvel, 100, 200, 400
Anti-vibração	Sim
Reconhecimento facial	Sim
Multi-Snapshot	Sim
Auto-timer	Off, 2s, 5s, 10s
Nitidez	Suave, normal, afiado
Frequências	60HZ, 50HZ
Desligamento automático	1 min / 3 min / 5 min
Interface	Micro USB
Bateria de lítio	Bateria de lítio recarregável de 1500mAh (permutável)
Dimensões	110 x 68 x 32 mm

*por interpolação

Eliminação



A eliminação da embalagem

Eliminar a embalagem de acordo com o seu tipo. Acrescentar papelão e caixas aos resíduos de papel, folhas à recolha de recicláveis.



**LE TRI
+ FACILE**

BOITE



Séparez les éléments avant de trier

IMBALLAGGIO ESTERNO PAP 22 Cartone carta	IMBALLAGGIO INTERNO PAP 22 Cartone carta
RACCOLTA DIFFERENZIATA	Verifica le disposizioni del tuo Comune. Svuotare l'imballaggio. Conferisci in raccolta il contenitore vuoto.



Resíduos de equipamento eléctrico e electrónico e/ou baterias eliminados por utilizadores em casas particulares na União Europeia.

Este símbolo no produto ou na sua embalagem indica que não pode ser eliminado com os resíduos domésticos. Deve eliminar o seu aparelho antigo e/ou bateria, entregando-o ao sistema de recolha aplicável para a reciclagem de

equipamento eléctrico e electrónico e/ou baterias. Para mais informações sobre a reciclagem deste dispositivo e/ou baterias, contacte o escritório local da sua cidade, a loja onde adquiriu o dispositivo, ou o seu serviço de eliminação de resíduos domésticos. A reciclagem de materiais ajuda a conservar os recursos naturais e assegura que estes sejam reciclados de forma a proteger a saúde humana e o ambiente.

Declaração de conformidade



O fabricante declara que a marcação CE foi aposta a este produto em conformidade com os requisitos essenciais e as disposições pertinentes das directivas europeias.

A declaração de conformidade pode ser baixada aqui:

www.easypix.info/download/pdf/doc_w3048.pdf

EASYPPIX | LIFESTYLE
ELECTRONICS