

DÖRR

OVERVÅGNINGSKAMERA

DK

BRUGERVEJLEDNING

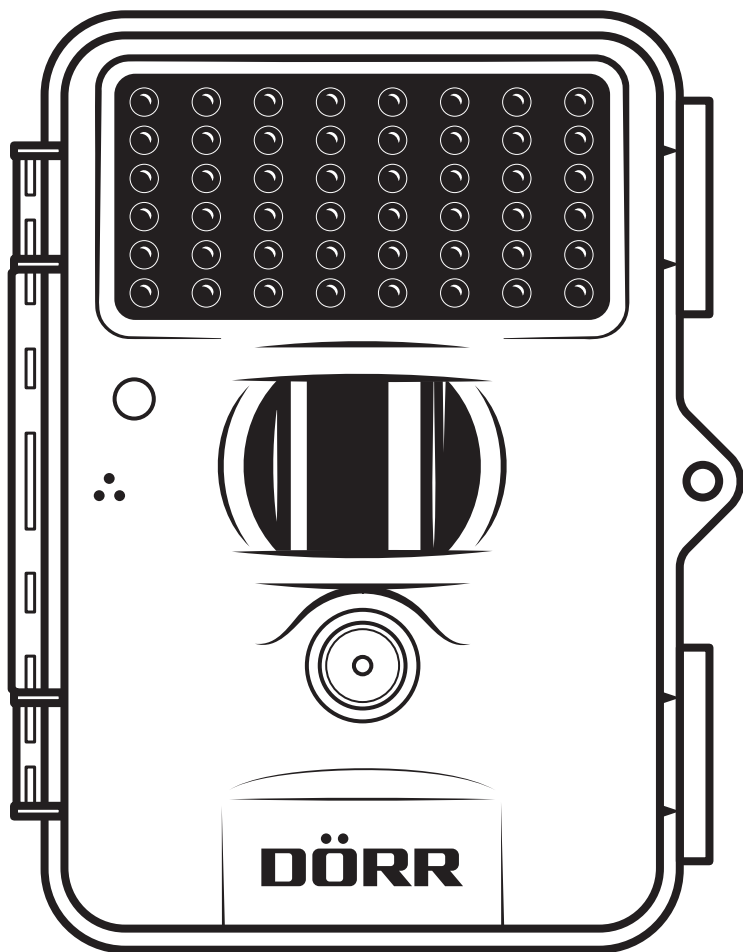

SNAPSHOT MINI BLACK 30MP 4K

INDHOLDSFORTEGNELSE		SIDE
01	SIKKERHEDSANVISNINGER ⚠	3
02	BATTERIETS ADVARSLER ⚠	4
03	FORTROLIGHEDSPOLITIK	4
04	KOMPONENTBESKRIVELSE	4
05	BILLEDE AF KOMPONENTER	5
06	IDRIFTSÆTTELSE	6
	06.1 Ilægning af batterier	6
	06.2 Udskiftning af batteri	6
	06.3 Alternative strømforsyninger	6
	06.4 Indsæt SD/SDHC/SDXC-hukommelseskort	6
07	BETJENING	7
	07.1 Oversigt startskærm	7
	07.2 Alle grundlæggende fabriksindstillinger	7
	07.3 Hovedmenuer	7
	07.4 Menunavigation	7
08	INDSTILLINGER OG FUNKTIONER	8
	08.1 Hovedmenu CAM	8
	08.2 Hovedmenu PIR	9
	08.3 Hovedmenu SYS	10
09	TESTOPTAGELSER	11
10	MONTERING · JUSTERING · TÆND	11
	10.1 Montering og justering af kameraet	11
	10.2 Tænd kameraet og start overvågningen	11
	10.3 Monteringsråd	11
	10.3.1 Bevægelsessensor	11
	10.3.2 Lysforhold	11
	10.3.3 Beskyttelse mod vejret	11
11	VALGFRI TILBEHØR	12
	11.1 Valgfrit monteringsstilbehør	12
	11.2 Valgfri tyverisikring	12
12	SE OG SLET BILLEDER & VIDEOER	12
	12.1 Se billeder	12
	12.2 Afspil diasshow	12
	12.3 Afspil video	12
	12.4 Slet filer	12-13
13	RENGØRING OG OPBEVARING	13
14	TEKNISKE DATA	13
15	LEVERINGSOMFANG	14
16	BORTSKAFFELSE, CE-MÆRKNING	14
	16.1 Bortskaffelse af batteri	14
	16.2 WEEE-vejledning	14
	16.3 RoHS-konformitet	14
	16.4 CE-mærkning	14

MANGE TAK, fordi du valgte et kvalitetsprodukt fra virksomheden **DÖRR**.

Læs brugervejledningen og sikkerhedsanvisningerne omhyggeligt, før du bruger det første gang.

Gem brugervejledningen sammen med enheden til senere brug. Hvis andre bruger denne enhed, skal du stille denne vejledning til rådighed for disse brugere. Hvis du sælger enheden, hører denne vejledning med til enheden og skal gives med.

DÖRR er ikke ansvarlig for skader, som forårsages af forkert brug eller manglende overholdelse af brugsanvisningen og/eller sikkerhedsanvisningerne.

Ved skader, der opstår på grund af ukorrekt håndtering eller ydre påvirkning, ophæves ethvert garantikrav. En manipulation, en strukturel ændring af produktet samt åbning af huset af brugeren eller uautoriserede tredjeparter betragtes som ukorrekt håndtering.

01 | ⚠️ SIKKERHEDSANVISNINGER

- Dit kamera har et **vejrbestandigt beskyttelseshus jfr. beskyttelsesklasse IP66** (beskyttelse mod støv og vandstråler) og er derfor velegnet til udendørs brug. Du bør stadig beskytte dit kamera mod ekstreme vejrforhold og direkte sollys.
- Brug kun nye **AA LR6 1,5 V alkaline-mangan batterier af samme type og fra samme producent. Når du sætter batterierne i, skal du være opmærksom på at benytte korrekt polaritet (+/-)! Tag batterierne ud, hvis enheden ikke skal bruges i længere tid.**
- Brug ikke genopladelige batterier, da disse kan føre til fejlfunktioner.
- Brug kun **SD/SDHC/SDXC-hukommelseskort på 4GB til maks. 256GB**. Brug af et Micro SD-kort i forbindelse med adapter kan føre til fejlfunktioner.
- Undgå at lade kameraet falde ned på hårde overflader. Brug ikke kameraet, hvis det har været tabt eller er faldet ned. Her bør du lade en kvalificeret elektriker kontrollere det, før du tænder kameraet igen.
- Hvis kameraet er defekt eller beskadiget, må du ikke selv forsøge at skille kameraet ad eller reparere det. **Det er forbundet med risiko for elektrisk stød!** Kontakt din specialforhandler.
- Hvis kamerahuset åbnes (undtagen husets dæksel og batterirummet), bortfalder garantien. Det er kun DÖRR GmbH's fagpersonale, der må åbne huset.
- LEDerne må kun udskiftes af DÖRR GmbH's fagpersonale.
- **Enheden er ikke et legetøj! Hold enheden, tilbehøret og emballagematerialet væk fra børn og kæledyr, for at forhindre ulykker og kvælning.**
- Personer med fysiske eller kognitive handicap bør kun betjene kameraet under vejledning og overvågning.
- Personer med pacemaker, defibrillator eller andre elektriske implantater bør overholde en afstand på mindst 30 cm, da enheden genererer magnetfelter.
- Brug ikke kameraet i umiddelbar nærhed af enheder, der genererer stærke, elektromagnetiske felter.
- Undgå at røre ved kameranlinsen med fingrene.
- Beskyt kameraet mod kraftig tilsmudsning. Rengør ikke kameraet med benzin eller stærke rengøringsmidler. Vi anbefaler en fnugfri, let fugtig mikrofiberklud til rengøring af de udvendige komponenter på kameraet og objektivet. **Før rengøringen, skal batterierne tages ud.**
- Opbevar kameraet på et støvfrit, tørt og køligt sted, når det ikke er i brug.
- Bortskaf kameraet, hvis det er defekt eller ikke længere skal bruges i overensstemmelse med WEEE-direktivet om elektrisk og elektronisk udstyr. Kontakt de lokale myndigheder, der står for bortskaffelse af sådanne enheder, mht. oplysning og yderligere spørgsmål.

02 | ⚠ BATTERIETS ADVARSLER

Brug kun anerkendte mærke-batterier af høj kvalitet. **Når du sætter batterierne i, skal du være opmærksom på at benytte den korrekte polaritet (+/-).** Brug ikke batterier af forskellige typer, og udskift altid alle batterier på samme tid. Bland ikke brugte batterier og nye batterier. Hvis kameraet ikke skal bruges i en længere periode, skal du tage batterierne ud. **Smid ikke batterierne i åben ild og undlad at kortslutte dem eller at skille dem ad. Oplad aldrig almindelige batterier - det er forbundet med eksplosionsfare!** Fjern straks afladte batterier fra enheden for at undgå lækager med batterisyre. Fjern lækede batterier fra enheden med det samme. Rengør kontakterne, før du sætter nye batterier i. **Der forekommer risiko for korrosion på grund af batterisyren!** Ved kontakt med batterisyren, skylles de berørte områder straks med rigeligt, rent vand. Kontakt straks en læge. Batterier kan være livsfarlige, hvis de sluges. **Hold altid batterier utilgængelige for børn og kæledyr.** Batterier må ikke bortskaffes med husholdningsaffald (se også kapitel „Bortskaffelse af batteri“).

03 | FORTROLIGHEDSPOLITIK

Der gælder en række retlige databeskyttelses-/fortrolighedsbestemmelser i hvert land/hver delstat. Disse bestemmelser kan variere fra land eller stat. Derfor anbefaler vi, at du indhenter dem fra de relevante, kompetente myndigheder og databeskyttelsesansvarlige og overholder dem! Under alle omstændigheder gælder følgende:

- **Overvåg ikke offentlige områder, som fx fortove, gader, parkeringspladser osv.**
- **Overvåg aldrig medarbejdere på arbejdspladsen.**
- **Undgå at krænke „personlige rettigheder“ eller „retten til dit eget billede“.**
- **Undgå at offentliggøre billeder, der viser folk, der ikke har afgivet deres udtrykkelige samtykke. Undgå at offentliggøre billeder med identificerbare nummerplader på biler.**
- **Påpeg foto- og videoovervågningen med et skilt, og informer om nødvendigt naboer og besøgende.**

04 | KOMPONENTBESKRIVELSE

- 01 Infrarød blitz
- 02 LED-indikator/Lyssensor
- 03 PIR-bevægelsessensor
- 04 Mikrofon
- 05 Kameralinse
- 06 Strømskik
- 07 Øje til hængelås (Lås er ekstraudstyr)
- 08 LCD kameradisplay
- 09 Skyder OFF (slukket) /SETUP/ON (tændt)
- 10 Menuknap
- 11 Navigationsknapper
- 12 OK-knap/afspil-knap
- 13 Batterirum
- 14 Stik til eksternt batteri DC 6V-12V
- 15 Mini USB-port
- 16 Åbning til SD-kort
- 17 ¼" monteringsgevind
- 18 Øje til wirelås /(Lås er ekstraudstyr)
- 19 Øje til monteringsrem
- 20 Rem til fastgørelse

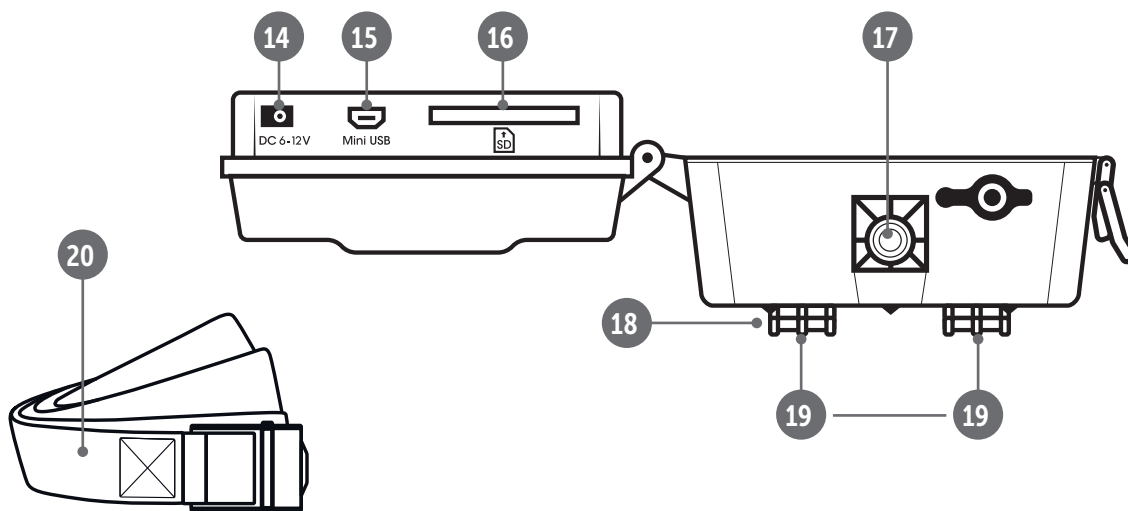
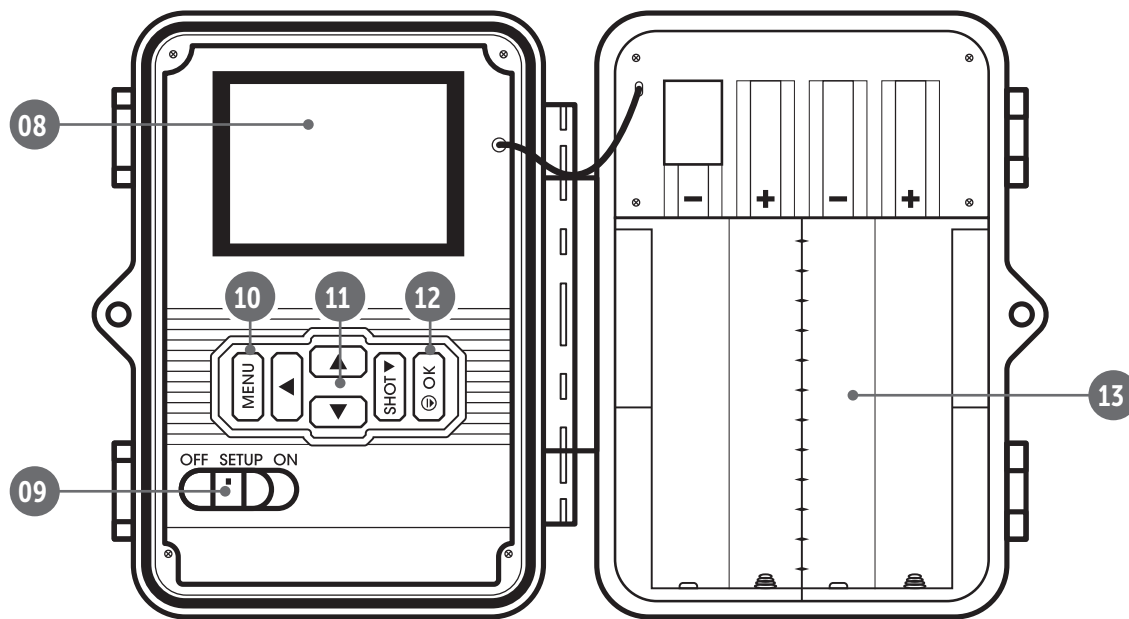
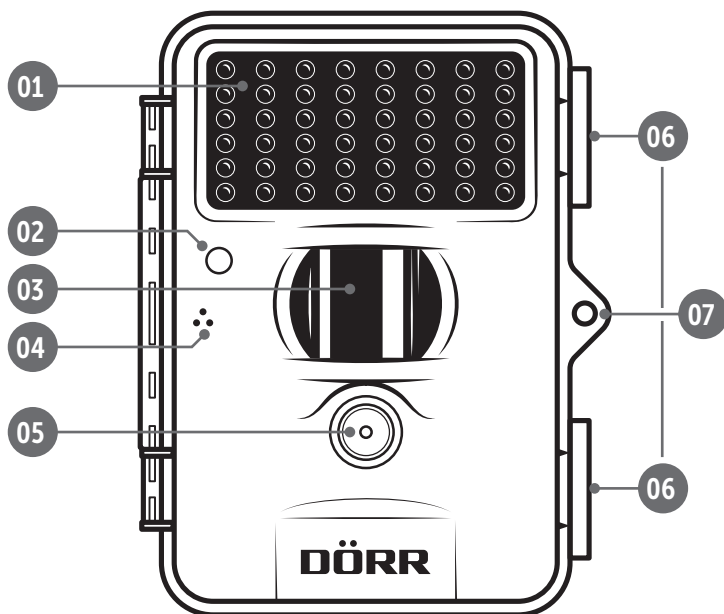

06 | IDRIFTSÆTTELSE

⚠ BEMÆRK

Ved de følgende handlinger, skal kameraet være slukket (skyder 09 = position OFF). Ellers kan der opstå skader på kameraet!



06.1 Ilægning af batterier

⚠ BEMÆRK

Brug kun nye AA LR6 1,5 V alkaline-mangan batterier af samme type og fra samme producent. Følg den korrekte polaritet (+/-), når du sætter dem i! Tag batterierne ud, hvis enheden ikke skal bruges i længere tid. Brug ikke genopladelige batterier, da disse kan føre til fejlfunktioner.

Åbn kameraet via låsen i siden (06). Tjek at skyderen (09) står på OFF (sluk). Indsæt **8 AA-batterier 1,5V** (medfølger ikke) i batterirummet (13). **Sørg for, at polariteten er korrekt (+/-).**

06.2 Udskiftning af batteri

TIP

Bemærk venligst, at når du udskifter batterierne, vil kameraet beholde den indstillede tid og dato i **ca. 1 minut**. Hvis du har brug for længere tid til at skifte batteri, skal klokkeslæt og dato indstilles igen (se **kapitel 08.3**).

06.3 Alternative strømforsyninger

Brug **DÖRR solpanelet med integreret lithium-ion-batteri på 1500 mAh** for at opnå en bæredygtig og længere driftstid. Fås som ekstraudstyr i vores **DÖRR webshop**:

DÖRR Solar Panel Li-1500 12V/6V
www.doerr-outdoor.de/204446

Alternativt kan kameraet bruges med et **eksternt 6V- eller 12 V-batteri** - sammen med vores **DÖRR batterikabel**. Alt tilgængeligt som ekstraudstyr i vores **DÖRR webshop**:

Blybatteri 12V/12Ah
www.doerr-outdoor.de/204347

Blybatteri 6V/4,5Ah

www.doerr-outdoor.de/204350

DÖRR batterikabel 2m med fladt stik

www.doerr-outdoor.de/204364

Både solpanelet og et eksternt batteri forbindes til kameraet via DC 6V-12V-stikket (14). Eventuelle AA-batterier skal ikke fjernes, når der tilsluttes en ekstern strømforsyning. Kameraet bruger automatisk de isatte batterier, så snart den eksterne strømforsyning afbrydes.

06.4 Indsæt SD/SDHC/SDXC-hukommelseskortet

⚠ BEMÆRK

Brug kun **SD/SDHC/SDXC-hukommelseskort på 4GB til maks. 256GB**. Brug af et Micro SD-kort i forbindelse med adapter kan føre til fejlfunktioner.

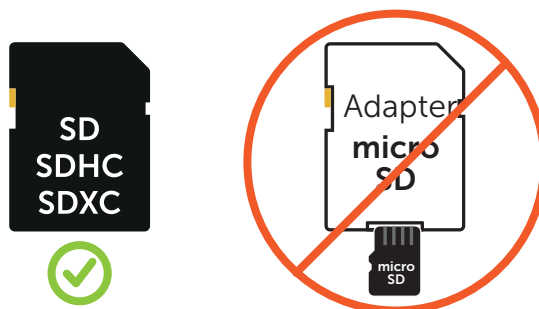

Sørg for, at **SD-kortet er formateret og låst op**.



Sæt et SD/SDHC/SDXC-hukommelseskort (medfølger ikke) **med tekstsiden opad** i SD-kortstikket (16), indtil det glider helt på plads. Hvis du vil formatere SD-kortet med overvågningskameraet, se **kapitel 08.3**.

07 | BETJENING

07.1 Oversigt startskærm

Skub skyderen (09) til midterpositionen **SETUP**.

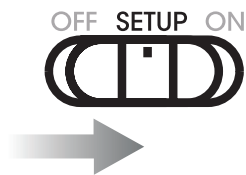

Efter **DÖRR**-logoet viser LCD-displayet (08) de **grundlæggende fabriksindstillinger**:

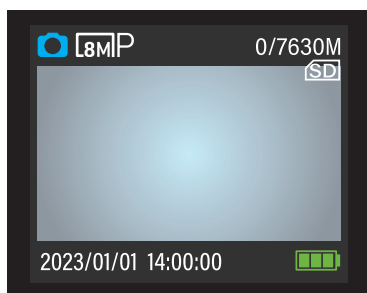

	Kameraet er i fototilstand (optagelse af enkeltbilleder)
	Billedopløsning 8 megapixel
0/7630M	Antal gemte billeder på SD-kort/fri kapacitet
	Korrekt isat hukommelseskort
2023/01/01 14:00:00	Dato/Tid
	Batteriniveau

Sproget i kameramenuen er fra fabrikken indstillet til **TYSK**. For at ændre menusproget, gå venligst til **kapitel 08.3**.

07.2 Alle grundlæggende fabriksindstillinger

Kameratilstand:	Foto	
Fotoindstillinger:	Foto størrelse:	8 MP
	Blitz indstilling:	Mellem
	Fotoserie:	1 foto
Udløser tilstand:	PIR udløser	
PIR-sensitivitet:	Lav	
PIR-interval:	30 sekunder	
Arbejdstid 1-4:	Slukket	
Adgangskode:	Slukket	
Omdøb:	Tændt	
Overskriv:	Tændt	

07.3 Hovedmenuer

For at justere indstillingerne til dine formål skal du flytte skyderen (09) til den midterste position **SETUP** og trykke på menuknappen (10) . De 3 hovedmenuer vises øverst på LCD-displayet (08). Den hovedmenu, du er i nu, er repræsenteret ved et **blåt symbol**:

Hovedmenu CAM



Kameraindstillinger foretages her. Du kan se de forskellige indstillinger i **kapitel 08.1**.

Hovedmenu PIR



Forskellige **udløsertilstande** kan indstilles her. Du kan se de forskellige indstillinger i **kapitel 08.2**.

Hovedmenu SYS



Sprog, dato, adgangskode osv. kan indtastes her. Du kan se de forskellige indstillinger i **kapitel 08.3**.

07.4 Menunavigation

- Ved at trykke på navigationsknapperne (11) eller naviger til den ønskede hovedmenu. Den hovedmenu, du er i nu, er repræsenteret ved et **blåt symbol**.
- Ved at trykke på navigationsknapperne (11) eller naviger til den ønskede undermenu. Den undermenu, du er i nu, har en **blå baggrund**.
- Tryk på OK-knappen (12) for at åbne og redigere undermenuen.
- Med navigationstasterne (11) eller vælg den ønskede indstilling.
- For at gemme dit valg, tryk på OK-knappen (12) .
- Med menuknappen (10) vender du tilbage til den overordnede menu. Ved at trykke på menuknappen (10) igen vender du tilbage til hovedskærmen.

08.1 Hovedmenu CAM		 CAM	
Kameratilstand	Foto ✓	Foto valg. Kameraet tager billeder efter dine yderligere valg under Fotoindstillinger .	
	Video Foto & Video		
Fotoindstillinger	→	→ Foto størrelse	5MP (3072x1728 Pixel) 8MP (3840x2160 Pixel) 16MP (5376x3024 Pixel) 20MP (6144x3456 Pixel) 24MP (6528x3672 Pixel) 30MP (7296x4104 Pixel)
		Vælg den ønskede billedopløsning .	→
		→ Blitz indstilling	Lav (ca. 6 meter) Mellem (ca. 10 meter) Høj (ca. 15 meter)
		Vælg den ønskede blitzrækkevidde .	→
		→ Fotoserie	1 - 10 billeder
		Vælg det antal billeder , der skal tages pr. bevægelse/aktivering.	→
Kameratilstand	Foto	Video valg. Kameraet laver videoer efter dine yderligere valg under Videoindstillinger .	
	Video ✓ Foto & Video		
Videoindstillinger	→	→ Video størrelse	720P (HD 1280x720) 1080P (Full HD 1920x1080) 2.7K (2688x1520) 4K (Ultra HD 3840x2160) WVGA (848x480)
		Vælg det ønskede videoformat .	→
		→ Video længde	5 sek - 1 min
		Vælg den ønskede videolængde .	→
		→ Video blitzydelse	Gering (ca. 6 Meter) Hoch (ca. 12 Meter)
		Vælg den ønskede blitzrækkevidde .	→
Kameratilstand	Foto Video	Foto & Video valg. Kameraet tager først et eller flere billeder og optager derefter en video, i henhold til dine yderligere valg under Tilpas .	
	Foto & Video ✓		
Tilpas	→	→ Foto størrelse	→ 5MP, 8MP, 16MP, 20MP, 24MP, 30MP
		→ Blitz indstilling	→ lav, mellem, høj
		→ Fotoserie	→ 1 - 3 billeder
		→ Video størrelse	→ 720P, 1080P, 2.7K, 4K, WVGA
		→ Video længde	→ 5 sek - 1 min
		→ Video blitzydelse	→ lav, høj

08.2 Hovedmenu PIR



PIR

Udløser tilstand	PIR udløser ✓ Aktiv Til/Fra Begge	Den passive infrarøde sensor (PIR) udløses, når der registreres bevægelse og forskellige temperaturer i registreringsområdet.																
PIR-sensitivitet	→	Lav	Hvis kameraet udløses for ofte på grund af miljøpåvirkninger (faldende grene, stærkt sollys osv.).															
		Høj	Kameraet registrerer selv de mindste bevægelser og temperaturforskelle.															
Sensor Verzögerung	→	0 sek - 60 min	Angiv det tidsrum, hvor bevægelsessensoren skal holde en pause efter en aktivering. Indstillingen forhindrer, at kameraet laver for mange optagelser. Fx ved indstillingen 5 minutter: Efter en aktivering, venter kameraet 5 minutter med at lave en ny optagelse, når der registreres bevægelse.															
Udløser tilstand	PIR udløser Aktiv Til/Fra ✓ Begge	Time-lapse-optagelse. Angiv et fast interval, hvor kameraet tager et billede/en videooptagelse uafhængigt af bevægelsessensoren. Fx ved indstillingen 01:00:00: Kameraet tager et billede / en video hver time, uanset om der finder en bevægelse sted eller ej.																
Aktiv Til/Fra	→	1 min - 24 timer																
Udløser tilstand	PIR udløser Aktiv Til/Fra Begge ✓	Med denne indstilling udløser PIR-sensoren kameraet ikke kun for time-lapse-optagelsen, men også for bevægelser.																
Arbejdstid		Angiv et fast tidsrum, hvor kameraet er aktivt. Uden for dette tidsrum laves der ingen optagelser eller registreres bevægelser. Eksempel på indstilling 14:00 - 17:00: Kameraet er kun aktivt mellem kl. 14.00 og 17.00. Hvis du vælger funktionen „Slukket“ i dette menupunkt, virker kameraet 24 timer. Du kan indstille op til 4 tidsintervaller om dagen.																
Arbejdstid 1	Slukket		Start 00 00 Stop 00 00															
	Tændt ✓	→	<table border="0"> <tr> <td>Alle</td><td><input checked="" type="checkbox"/></td> <td>Søn</td><td><input checked="" type="checkbox"/></td> </tr> <tr> <td>Man</td><td><input checked="" type="checkbox"/></td> <td>Tir</td><td><input checked="" type="checkbox"/></td> </tr> <tr> <td>Ons</td><td><input checked="" type="checkbox"/></td> <td>Tor</td><td><input checked="" type="checkbox"/></td> </tr> <tr> <td>Fre</td><td><input checked="" type="checkbox"/></td> <td>Lør</td><td><input checked="" type="checkbox"/></td> </tr> </table>	Alle	<input checked="" type="checkbox"/>	Søn	<input checked="" type="checkbox"/>	Man	<input checked="" type="checkbox"/>	Tir	<input checked="" type="checkbox"/>	Ons	<input checked="" type="checkbox"/>	Tor	<input checked="" type="checkbox"/>	Fre	<input checked="" type="checkbox"/>	Lør
Alle	<input checked="" type="checkbox"/>	Søn	<input checked="" type="checkbox"/>															
Man	<input checked="" type="checkbox"/>	Tir	<input checked="" type="checkbox"/>															
Ons	<input checked="" type="checkbox"/>	Tor	<input checked="" type="checkbox"/>															
Fre	<input checked="" type="checkbox"/>	Lør	<input checked="" type="checkbox"/>															
Arbejdstid 2	Slukket		Start 00 00 Stop 00 00															
	Tændt ✓	→	<table border="0"> <tr> <td>Alle</td><td><input checked="" type="checkbox"/></td> <td>Søn</td><td><input checked="" type="checkbox"/></td> </tr> <tr> <td>Man</td><td><input checked="" type="checkbox"/></td> <td>Tir</td><td><input checked="" type="checkbox"/></td> </tr> <tr> <td>Ons</td><td><input checked="" type="checkbox"/></td> <td>Tor</td><td><input checked="" type="checkbox"/></td> </tr> <tr> <td>Fre</td><td><input checked="" type="checkbox"/></td> <td>Lør</td><td><input checked="" type="checkbox"/></td> </tr> </table>	Alle	<input checked="" type="checkbox"/>	Søn	<input checked="" type="checkbox"/>	Man	<input checked="" type="checkbox"/>	Tir	<input checked="" type="checkbox"/>	Ons	<input checked="" type="checkbox"/>	Tor	<input checked="" type="checkbox"/>	Fre	<input checked="" type="checkbox"/>	Lør
Alle	<input checked="" type="checkbox"/>	Søn	<input checked="" type="checkbox"/>															
Man	<input checked="" type="checkbox"/>	Tir	<input checked="" type="checkbox"/>															
Ons	<input checked="" type="checkbox"/>	Tor	<input checked="" type="checkbox"/>															
Fre	<input checked="" type="checkbox"/>	Lør	<input checked="" type="checkbox"/>															
Arbejdstid 3	Slukket		Start 00 00 Stop 00 00															
	Tændt ✓	→	<table border="0"> <tr> <td>Alle</td><td><input checked="" type="checkbox"/></td> <td>Søn</td><td><input checked="" type="checkbox"/></td> </tr> <tr> <td>Man</td><td><input checked="" type="checkbox"/></td> <td>Tir</td><td><input checked="" type="checkbox"/></td> </tr> <tr> <td>Ons</td><td><input checked="" type="checkbox"/></td> <td>Tor</td><td><input checked="" type="checkbox"/></td> </tr> <tr> <td>Fre</td><td><input checked="" type="checkbox"/></td> <td>Lør</td><td><input checked="" type="checkbox"/></td> </tr> </table>	Alle	<input checked="" type="checkbox"/>	Søn	<input checked="" type="checkbox"/>	Man	<input checked="" type="checkbox"/>	Tir	<input checked="" type="checkbox"/>	Ons	<input checked="" type="checkbox"/>	Tor	<input checked="" type="checkbox"/>	Fre	<input checked="" type="checkbox"/>	Lør
Alle	<input checked="" type="checkbox"/>	Søn	<input checked="" type="checkbox"/>															
Man	<input checked="" type="checkbox"/>	Tir	<input checked="" type="checkbox"/>															
Ons	<input checked="" type="checkbox"/>	Tor	<input checked="" type="checkbox"/>															
Fre	<input checked="" type="checkbox"/>	Lør	<input checked="" type="checkbox"/>															
Arbejdstid 4	Slukket		Start 00 00 Stop 00 00															
	Tændt ✓	→	<table border="0"> <tr> <td>Alle</td><td><input checked="" type="checkbox"/></td> <td>Søn</td><td><input checked="" type="checkbox"/></td> </tr> <tr> <td>Man</td><td><input checked="" type="checkbox"/></td> <td>Tir</td><td><input checked="" type="checkbox"/></td> </tr> <tr> <td>Ons</td><td><input checked="" type="checkbox"/></td> <td>Tor</td><td><input checked="" type="checkbox"/></td> </tr> <tr> <td>Fre</td><td><input checked="" type="checkbox"/></td> <td>Lør</td><td><input checked="" type="checkbox"/></td> </tr> </table>	Alle	<input checked="" type="checkbox"/>	Søn	<input checked="" type="checkbox"/>	Man	<input checked="" type="checkbox"/>	Tir	<input checked="" type="checkbox"/>	Ons	<input checked="" type="checkbox"/>	Tor	<input checked="" type="checkbox"/>	Fre	<input checked="" type="checkbox"/>	Lør
Alle	<input checked="" type="checkbox"/>	Søn	<input checked="" type="checkbox"/>															
Man	<input checked="" type="checkbox"/>	Tir	<input checked="" type="checkbox"/>															
Ons	<input checked="" type="checkbox"/>	Tor	<input checked="" type="checkbox"/>															
Fre	<input checked="" type="checkbox"/>	Lør	<input checked="" type="checkbox"/>															

Brug knappen ▲ til at vælge de dage, hvor kameraet skal være aktivt.

Brug knappen ▼ til at fravælge de dage, hvor kameraet ikke skal være aktivt.

Med knappen ► kommer du til næste indtastningsfelt.



Indstil tid	Angiv dato og tid .	Standard datoformat:	åååå/mm/dd ✓	År/måned/dag (eksempel 2023/01/15)
		Andre datoformater:	dd/mm/åååå mm/dd/åååå	Dag/måned/år (eksempel 15/01/2023) Måned/dag/år (eksempel 01/15/2023)
		Uhrzeit:	00 : 00	Tid 24 timer Format (eksempel 15:30)
Sprog	Vælg det ønskede sprog til kameramenuen.	Standard menusprog:	Deutsch ✓	
		Andre menusprog:	English Dansk Suomi Svenska Français Italiano Čeština Norsk Magyar Español Nederlands	
Adgangskode (Password)	Kameraet kan beskyttes mod uautoriseret brug med en adgangskode . Adgangskode indstillet fra fabrik: 0 0 0 0	Slukket ✓		Ingen indtastning af adgangskode efter tænding.
		Tændt ✓		Indstil adgangskode: 0 0 0 0 Indtast en 4-cifret kode. TIP Vi anbefaler at skrive adgangskoden ned på et sikkert sted. Hvis adgangskoden mistes, kan kameraet ikke længere bruges. Hvis adgangskodefunktionen er aktiveret, bliver der anmodet om adgangskoden, så snart kameraet tændes.
Kameranavn	Kameraets navn vises på hvert billede - dette anbefales, når du bruger flere kameraer.	Slukket ✓		Intet kameranavn vises på billedet.
		Tændt ✓		Kameranavn Indtast et 8-cifret navn bestående af tallene 0 - 9 og/eller bogstaver fra A - Z .
Overskriv		Slukket ✓		Når SD-kortet er fyldt, justerer kameraet optagefunktionen , indtil SD-kortet skiftes eller formateres.
		Tændt ✓		Hvis SD-kortet er fuldt, overskriver kameraet de ældste billeder.
Formater SD-kort		Ja ✓		Denne funktion sletter alle filer fra SD-kortet og formaterer kortet på ny. BEMÆRK Før du formaterer, skal du sikre dig, at der ikke ligger filer på SD-kortet, du stadig skal bruge!
		Nej ✓		Du vender tilbage til undermenuen.
Fabriksindstillinger		Ja ✓		Gendan fabriksindstillinger. De originale indstillinger, undtagen dato og klokkeslæt, kan gendannes.
		Nej ✓		Du vender tilbage til undermenuen.
Software version				Viser kameraets softwareversion . Her kan man ikke foretage nogen indstillinger.

09 | TESTOPTAGELSER

I **SETUP**-tilstand (skyder 09 i SETUP-positionen) kan der tages et **testbillede** eller en **testvideo** ses direkte.

Tryk på navigationsknappen (11)  for at tage **testbilledet**.

Ved at trykke på OK-knappen (12)  vises testbilledet.

For at optage en **testvideo** skal du trykke på navigationsknappen (11)  for at komme til videotilstand:



Ved at trykke på navigationsknappen (11)  begynder du at optage video.

Ved at trykke på navigationsknappen (11)  igen stopper optagelsen.

Ved at trykke på OK-knappen (12)  afspilles videoen.

10 | MONTERING · JUSTERING · TÆND

10.1 Montering og justering af kameraet

Træk den **medfølgende fastgørelsesstrop** (20) gennem monteringsremmens øjer (19) på bagsiden af kameraet, og fastgør kameraet til et træ, en stang eller et andet passende objekt. Spænd ikke remmen endnu.

Vi anbefaler at placere kameraet i en højde på **0,75 - 1,00 m**. Den optimale afstand til motivet er mellem **3 og 10 m**. Større afstande er også mulige, men så er bevægelsessensorens pålidelighed ikke længere givet. Kameralinsen (05) skal pege på det punkt, hvor man forventer det objekt, der skal fotograferes.

For at kontrollere, om kameraet hænger i den rette vinkel, anbefales det at lave en **testoptagelse** (se **kapitel 09**). Kameraet skal sidde, så objektet, man forventer at se, kommer i midten af billedet. Juster om nødvendigt kameraet igen og tag et nyt testbillede.

TIP For at ændre optagevinklen kan en lille trækile klemmes fast mellem kameraet og træstammen. Se også **kapitel 11** med vores **omfattende udvalg af tilbehør til installation og tyverisikring**.

Stram nu fastgørelsesstroppen (20) godt for at fastgøre kameraet stabilt, når det er i den rigtige position. Efter vellykket samling og testoptagelse slukkes kameraet (09 = **OFF**).

10.2 Tænd kameraet og start overvågningen

Når du vil tage kameraet i brug, skal du stille skyderen (09) i positionen **ON** og lukke kamerahuset. **Efter ca. 5 sekunder** er kameraet aktivt og tager billeder, når der sker bevægelser i henhold til indstillingerne.

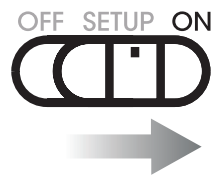

10.3 Monteringsråd

10.3.1 Bevægelsessensor

Bevægelsessensoren reagerer kun under visse betingelser og i et bestemt område. Registreringen af objekter afhænger stærkt af omgivelsestemperaturen og andre omstændigheder, som fx vegetation, reflekterende overflader osv. Ved optimale forhold samt med perfekt justering og indstilling af den maksimale følsomhed, kan registrering og aktivering finde sted på op til 20 meters afstand. Normalt skal du dog vælge et område på under 15 m. Det kan kræve et par forsøg, for at finde en god position til kameraet. Når du prøver at registrere mennesker, skal du altid huske, at dyr er meget mindre end os og derfor ofte løber under registreringsområdet.

10.3.2 Lysforhold

Som ved normal fotografering, anbefales det at undgå direkte modlys. Vælg kameraets position, så lyset ikke kommer direkte forfra, eller at kameraet sidder i skyggen.

10.3.3 Beskyttelse mod vejret

Selvom kameraet er vejrbestandigt og egnet til udendørs brug (beskyttet mod støv og vandstråler i henhold til beskyttelsesklasse IP66), tilrådes det at hænge kameraet et beskyttet sted og om muligt ikke hænge det i vind- og vejrside. Kameraet har hverken godt af kraftig slagregn eller konstant soleksponering. Efter en længere periode med fugt, fx. efter tåge, tilrådes det at opbevare kameraet i et tørt rum i et par dage.

11 | VALGFRIT TILBEHØR

11.1 Valgfrit monteringsstilbehør

Vores valgfri tilbehør, såsom det **patenterede DÖRR holdersystem i forbindelse med vores DÖRR universaladapter**, gør det muligt at montere kameraet på træer, mure og mere meget hurtigt og nemt. Kameraet klikker ind i holdesystemet, holdes sikkert fast og kan hurtigt fjernes igen ved ændring af placering. Kuglehovedet med spændeskruen sikrer en fleksibel justering af kameraet. Holderen kan drejes 360° og vippes 30° i alle retninger:

DÖRR holdersystem Multi til SnapShot

www.doerr-outdoor.de/204490

DÖRR UNI-1 universaladapter til holdersystem

www.doerr-outdoor.de/204495

11.2 Valgfri tyverisikring

Før en **bøjlelås** (fås som ekstraudstyr hos DÖRR) gennem øjet (07) for at låse kamerahuset:

DÖRR kombinationslås 3-cifret lille

DÖRR kombinationslås 3-cifret medium

www.doerr-outdoor.de/204454

Med vores **DÖRR kabellås** (fås som tilbehør), som føres gennem de specialdesignede øjer (18) på bagsiden af kameraet, kan du sikre dit kamera yderligere mod tyveri:

DÖRR universal kabellås 1,80 m

www.doerr-outdoor.de/204452

For et særligt højt sikkerhedsniveau kan du låse kameraet ind i vores **vejrbestandige og rustfri DÖRR metalbeskyttelseshus „Made in Germany“**, som beskytter optimalt mod tyveri og hærværk og beskytter dit overvågningskamera mod vejrets påvirkninger:

DÖRR metalbeskyttelseshus GH-M til Snapshot Mini

www.doerr-outdoor.de/204467

Besøg vores webshop www.doerr-outdoor.de for et yderligere udvalg af kameratilbehør og lær mere om vores **alsidige Jagt- og outdoorsortiment!**

12 | SE OG SLET BILLEDER & VIDEOER

12.1 Se billeder

Sæt skyderen (09) til positionen **SETUP**.

Tryk på OK/Afspil-knappen (12) . Den sidst foretagne optagelse vises på skærmen. Du kan se, om optagelsen er et **foto eller en video, opløsningen, som billedet eller videoen er taget med, og antallet af optagelser**, der er foretaget øverst til venstre på LCD-displayet (08):

Foto:



Video:







Brug navigationsknapperne (11)  eller  rul gennem dine optagelser.

12.2 Afspil diasshow



Alternativt kan du afspille dine optagelser som et diasshow:

Sæt skyderen (09) til positionen **SETUP**.

Tryk på OK-knappen (12) . Tryk på menuknappen (10) . Med navigationsknappen (11)  vælger du **Aktiver diasshow**.

Tryk på OK-knappen (12)  for at starte diasshowet. Tryk på navigationsknappen for at afslutte diasshowet (11) .

12.3 Afspil video



Er optagelsen en video  1080P, tryk på navigationstasten (11)  for at afspille videoen på LCD-skærmen.

Ved at trykke på OK-knappen (12)  kommer du tilbage til startskærmen.

12.4 Slet filer

Sæt skyderen (09) til positionen **SETUP**.

Tryk på OK-knappen (12) . Med navigationstasterne (11)  eller  vælg den fil, der skal slettes. Tryk på menuknappen (10) .

Med navigationstasterne (11)  eller  vælg enten:

Slet et hvis du kun ønsker at **slette den valgte fil** eller

Slet alle hvis du vil slette **alle billeder og videoer** på dit SD-kort.

Bekræft dit valg med OK-knappen (12) .

I det næste trin skal du bekræfte **Slet** eller **Afbryd** for at annullere sletningen.

BEMÆRK

Når filerne er slettet, kan de ikke gendannes!

13 | RENGØRING OG OPBEVARING

Undgå at rengøre kameraet med benzin eller stærke rengøringsmidler. Vi anbefaler en fnugfri, let fugtig mikrofiberklud til rengøring af de udvendige komponenter på apparatet. **Tag batterierne ud før rengøringen.** Når det ikke er i brug, skal du opbevare kameraet på et støvfrit, tørt, køligt sted. **Enheden er ikke et legetøj - opbevar den utilgængeligt for børn. Hold også enheden væk fra kæledyr.**

14 | TEKNISKE DATA

Optagemulighed	Billede / Video med lyd / Billede + video med lyd
Kombineret billede- og video-funktion	Ja
Antal LED'er / LED-type	48 usynlige Black Vision Infrarøde LEDer, 940nm
Blitzrækkevidde maks. ca.	15 m
Registreringsområde bevægelses-sensor ca.	20 m / 52°
Billedvinkel ca.	58°
Reaktionstid PIR-sensor ca.	0,2 sek.
Billedopløsning	30MP, 24MP, 20MP, 16MP, 8MP, 5MP (interpoleret)
Videopløsning	Ultra HD 4K (3840x2160), 2,7K (2688x1520), Full HD (1920x1080), HD (1280x720), WVGA (848x480)
Videolængde	5-60 sek.
Digitalt billedformat	JPEG
Digitalt videoformat	AVI
Overførsel mobil	nej
Display	2" LCD-farvedisplay
Afspilning på displayet	Billede + video
Seriebilleder (pr. aktivering)	1 - 10 billeder
Forsinkelse PIR-sensor	0 sekunder til 60 minutter
Tidsrum pr. dag	4
Timelapse-funktion	Ja
Tidsstempel på billede	Kameranavn, batteristatus, Temperatur (°F/°C), månefase, dato, tid
Menusprog	DE, GB, FR, ES, IT, NL, DK, FI, SE, NO, CZ, HU
Adgangskodebeskyttelse	Ja
Hukommelseskort	SD/SDHC/SDXC 4GB op til maks 256 GB (medfølger ikke). Vi anbefaler klasse 10 eller højere.
Sikringsklasse	IP66
Monteringsgevind 1/4"	Ja
Kompatibelt med Dörrens holder-system (Varenr. 204490)	Ja, med Uni 1 adapter (varenr. 204495, valgfri)
Strømforsyning	8x mignon AA LR6 1,5V alkaline batterier (medfølger ikke)
Driftsspænding	6 V - 12 V
Stik til eksternt batteri	Ja
Driftstemperatur ca.	-20°C til +60°C
Opbevaringstemperatur ca.	-30°C til +70°C
Luftfugtighed ca.	5% - 95%
Farve	olivengrøn
Mål ca.	9,8 x 12,5 x 6,5 cm
Vægt uden batterier ca.	250 g

DÖRR GmbH forbeholder sig retten til at foretage tekniske ændringer uden varsel.

15 | LEVERINGSOMFANG

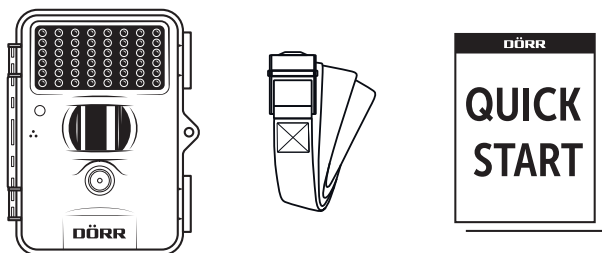

16 | BORTSKAFFELSE, CE-MÆRKNING

16.1 BORTSKAFFELSE AF BATTERI

Batterierne er markeret med symbolet med en overkrydset skraldespand. Dette symbol angiver, at afladte batterier eller genopladelige batterier, der ikke længere kan oplades, ikke må bortskaffes sammen med husholdningsaffaldet. Brugte batterier kan indeholde skadelige stoffer, der kan skade sundheden og miljøet. Du er, som slutforbruger, juridisk forpligtet til at returnere brugte batterier (batterilovens §11 lov om regulering af affaldsproduktansvar for batterier og akkumulatører). Du kan returnere batterier gratis efter brug på salgsstedet eller i din umiddelbare nærhed (fx på kommunale genbrugspladser eller i butikker). Du kan også sende batterierne tilbage til sælgeren med posten.

16.2 WEEE-VEJLEDNING

WEEE-direktivet (Waste Electrical and Electronic Equipment), der trådte i kraft som europæisk lov den 13. februar, 2003, medførte en omfattende ændring af reglerne om bortskaffelse af brugt elektrisk udstyr. Det primære formål med denne politik er at undgå elektronisk affald, samtidig med at den fremmer genbrug, genanvendelse og andre former for oparbejdning, der reducere affaldsmængden. WEEE-logoet (skraldespanden med krydset over), der vises på produktet og på emballagen, angiver, at produktet ikke må bortskaffes sammen med normalt husholdningsaffald. Du er ansvarlig for at aflevere alle anvendte elektriske og elektroniske enheder til de relevante indsamlingssteder. En separat indsamling og fornuftig genanvendelse af elektronisk affald hjælper med at bruge naturressourcerne på en mere økonomisk vis. Endvidere bidrager genanvendelsen af elektronisk affald til at bevare vores miljø og dermed menneskers sundhed. Yderligere information om bortskaffelse af elektriske og elektroniske enheder, oparbejdning og indsamlingssteder fås hos de lokale myndigheder, bortskaffelsesvirksomheder, genbrugspladser, specialforretninger og producenten af enheden.

16.3 ✓ ROHS-KONFORMITET

Dette produkt er i overensstemmelse med det europæiske RoHS-direktiv, der begrænser brugen af visse farlige stoffer i elektrisk og elektronisk udstyr og deres modifikationer.

16.4 CE-MÆRKNING

Den påtrykte CE-mærkning svarer til de gældende EU-standarder og signalerer, at enheden opfylder kravene i alle de EU-direktiver, der gælder for dette produkt.

**DÖRR Overvågningskamera
Snapshot Mini Sort 30MP 4K**

Varenr. **204500**

Made in China

DÖRR GmbH

Messerschmittstr. 1

D-89231 Neu-Ulm

Fon: +49 731 970 37 69

info@doerr.gmbh

<https://doerr-outdoor.de>