

DÖRR

TÉRFIGYELŐ KAMERA

HU KEZELÉSI ÚTMUTATÓ

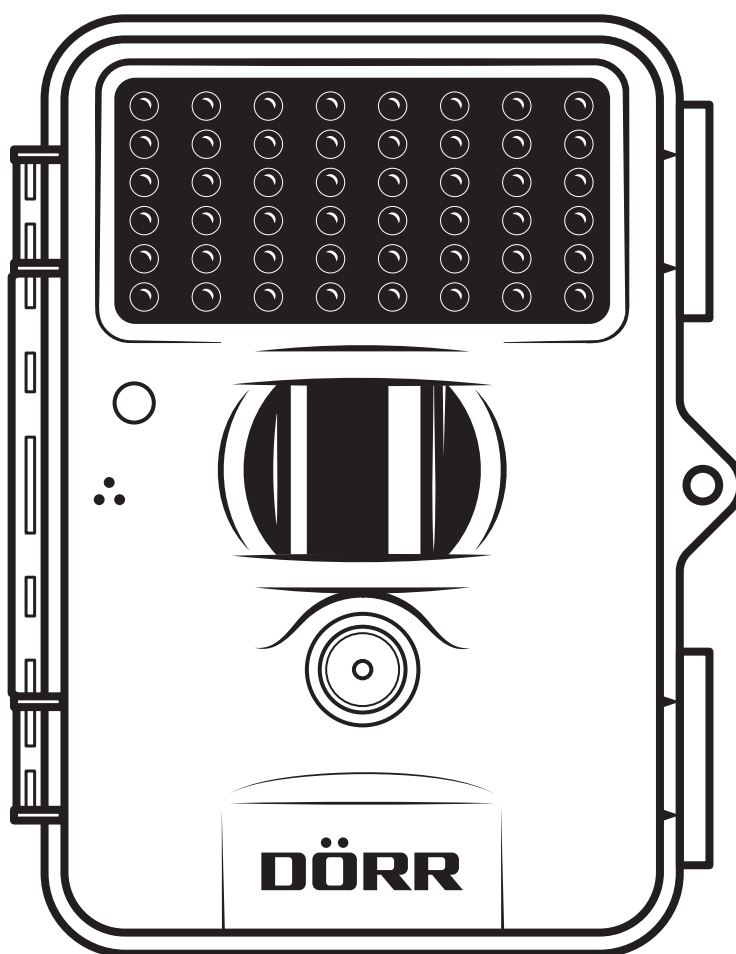

SNAPSHOT MINI BLACK 30MP 4K

INDEX	OLDAL
01 BIZTONSÁGI ÚTMUTATÁSOK ⚠	3
02 AZ ELEMRE VONATKOZÓ FIGYELMEZTETÉSEK ⚠	4
03 ADATVÉDELMI RENDELKEZÉSEK	4
04 ALKATRÉSZLEÍRÁS	4
05 RÉSZEK ÁBRÁI	5
06 ÜZEMBE HELYEZÉS	6
06.1 Elemek behelyezése	6
06.2 Elemcsere	6
06.3 Alternatív áramellátások	6
06.4 Az SD/SDHC/SDXC memóriakártya behelyezése	6
07 HASZNÁLAT	7
07.1 Kezdőképernyő áttekintése	7
07.2 Valamennyi gyári beállítások	7
07.3 Főmenük	7
07.4 Navigáció/menüvezetés	7
08 BEÁLLÍTÁSOK ÉS FUNKCIÓK	8
08.1 Főmenü CAM	8
08.2 Főmenü PIR	9
08.3 Főmenü SYS	10
09 PRÓBAFELVÉTELEK	11
10 FELSZERELÉS · BEIGAZÍTÁS · BEKAPCSOLÁS	11
10.1 A kamera felszerelése és beigazítása	11
10.2 A kamera bekapcsolása és a megfigyelés elindítása	11
10.3 Felszerelési útmutatások	11
10.3.1 Mozgásérzékelő	11
10.3.2 Fényviszonyok	11
10.3.3 Időjárás elleni védelem	11
11 VÁLASZTHATÓ TARTOZÉKOK	12
11.1 Opcionális szerelési tartozékok	12
11.2 Opcionális lopásgátló eszközök	12
12 FOTÓK ÉS VIDEÓK MEGTEKINTÉSE ÉS TÖRLÉSE	12
12.1 Fényképek megtekintése	12
12.2 Diavetítés lejátszása	12
12.3 Videó lejátszása	12
12.4 Fájlok törlése	12-13
13 TISZTÍTÁS ÉS TÁROLÁS	13
14 MŰSZAKI ADATOK	13
15 A CSOMAG TARTALMA	14
16 ÁRTALMATLANÍTÁS, CE-JELÖLÉS	14
16.1 Elem/akkumulátor ártalmatlanítása	14
16.2 WEEE útmutatás	14
16.3 RoHS megfelelés	14
16.4 CE-jelölés	14

KÖSZÖNJÜK, hogy a **DÖRR** vállalat egyik kiváló minőségű termékét választotta.

Kérjük hogy az első használat előtt figyelmesen olvassa el a kezelési útmutatót és a biztonsági útmutatásokat.

Későbbi használat céljára a készülékkel együtt őrizze meg a kezelési útmutatót. Ha más személyek használják ezt a készüléket, akkor bocssássa rendelkezésükre ezt az útmutatót. Ha eladja ezt a készüléket, akkor mellékelje ezt a hozzá tartozó útmutatót is.

A DÖRR nem vállal felelősséget a szakszerűtlen használatból, vagy a használati útmutató és a biztonsági útmutatások figyelmen kívül hagyásából eredő károkért.

A nem megfelelő kezelés vagy külső behatás által okozott károk esetén a garancia vagy a jótállási igény érvényét veszti. A termék manipulálása, szerkezeti átalakítása, valamint a háznak a felhasználó vagy illetéktelen harmadik fél általi felnyitása nem megfelelő kezelésnek minősül.

01 | ⚠ BIZTONSÁGI ÚTMUTATÁSOK

- Az Ön **kamerája egy IP66 védelmi besorolásnak** (por-, és vízsugár elleni védelem) **megfelelő időjárásálló védőházzal rendelkezik** és így szabadban történő használatra is alkalmas. Ennek ellenére védje kameráját a szélsőséges időjárástól és a közvetlen napsugárzástól.
- Kizárólag **egyforma típusú és ugyanazon gyártótól származó új Mignon AA LR6 1,5V alkáli-mangán** elemeket használjon. **Az elemek behelyezésekor ügyeljen a helyes polarításra (+/-).** Ha hosszabb ideig nem használja a készüléket, vegye ki az elemeket.
- Ne használjon újratölthető elemeket, mivel azok meghibásodást okozhatnak.
- Csak **4-256 GB-os SD/SDHC/SDXC memóriakártyákat** használjon. A Micro SD kártya adapterrel együtt történő használata meghibásodáshoz vezethet.
- Ne ejtse a kamerát kemény felületekre. Ha leesett, ne használja tovább a kamerát. Ebben az esetben az újbóli bekapcsolás előtt ellenőriztesse egy szakképzett villanyszerelővel.
- Ha a kamera meghibásodott, vagy megsérült, ne próbálja meg saját kezűleg szétszedni, vagy megjavítani azt. **Áramütés veszélye áll fenn!** Vegye fel a kapcsolatot szakkereskedőjével.
- A kamera készülékházának felnyitása esetén (kivéve a ház fedelét és az elemrekeszt) a garancia érvényét veszti. A készülékházat csak a DÖRR GmbH szakszemélyzete jogosult felnyitni.
- A LED égőket csak a DÖRR GmbH szakszemélyzete cserélheti ki.
- **A készülék nem játékszer! A balesetek és a fulladásveszély megelőzése érdekében a készüléket, a tartozékokat és a csomagolóanyagokat tartsa távol a gyermekektől és a háziállatoktól.**
- A fizikai vagy értelmi fogyatékkal élő személyek a kamerát csak útmutatás alapján és felügyelet mellett kezelhetik.
- A szívritmusszabályzóval, defibrillátorral vagy más elektromos implantátummal rendelkező személyeknek legalább 30 cm távolságot kell tartaniuk, mivel a készülék mágneses mezőt hoz létre.
- Ne használja a kamerát olyan készülékek közvetlen közelében, amelyek erős elektromágneses mezőt hoznak létre.
- Kerülje a kamera lencséjének ujjakkal történő megérintését.
- Védje a kamerát az erős szennyeződéstől. Ne tisztítsa a kamerát benzinnel vagy agresszív tisztítószerrel. A kamera külső alkatrészeinek és lencséjének tisztítására egy szőszmentes, kissé benedvesített mikroszálas törölkendő használatát javasoljuk. **A tisztítás előtt vegye ki az elemeket.**
- Használaton kívül tárolja a kamerát egy pormentes, száraz, hűvös helyen.
- Ha a kamera meghibásodott, vagy már nem tervezi annak a használatát, akkor az elektromos és elektronikus berendezések hulladékaikról szóló (WEEE) irányelv szerint ártalmatlanítsa a kamerát. Kérdések esetén az ártalmatlanítás tekintetében illetékes helyi hatóságok állnak rendelkezésre.

02 | AZ ELEMRE VONATKOZÓ FIGYELMEZTETÉSEK

Csak kiváló minőségű márkás elemeket használjon. **Az elemek behelyezésekor ügyeljen a helyes polarításra (+/-).** Ne helyezzen be eltérő típusú elemeket és mindig egyszerre cserélje ki az összes elemet. Ne használjon vegyesen új és használt elemeket. Ha hosszabb ideig nem használja a készüléket, kérjük vegye ki az elemeket. **Ne dobja az elemeket tűzbe, ne zárja rövidre és ne szedje szét őket. A hagyományos elemeket tilos feltölteni – robbanásveszély!** Az elemsav kifolyásának megelőzése érdekében a lemerült elemeket azonnal vegye ki a készülékből. Ha valamelyik elem kifolyt, azonnal vegye ki a készülékből. Tisztítsa meg az érintkezőket, mielőtt új elemeket tenne be. **Az elemekben lévő sav miatt marási sérülések veszélye fenyeget!** Az elemek savával való érintkezés esetén az érintett területeket öblítse le azonnal alaposan bő, tiszta vízzel, és forduljon orvoshoz. Lenyelés esetén az elemek életveszélyesek lehetnek. **Az elemeket gyermekek és háziállatok számára nem hozzáférhető helyen tárolja.** Az elemeket tilos a háztartási hulladékkal együtt ártalmatlanítani (lásd az „Elem/akkumulátor ártalmatlanítása” című fejezetet).

03 | ADATVÉDELMI RENDELKEZÉSEK

Minden országban/szövetségi tartományban törvényi adatvédelmi rendelkezések vannak érvényben. Mivel ezek a rendelkezések országonként, vagy szövetségi tartományonként eltérők lehetnek, azt javasoljuk, hogy az illetékes hatóságoktól és adatvédelmi megbízottaktól szerezze be és tartsa be ezeket! Minden esetben érvényes:

- **Közterületeket, pl. járdákat, utcákat, parkolóhelyeket, stb. tilos megfigyelni.**
- **A munkahelyen tilos megfigyelni a munkatársakat.**
- **Ne sértse meg a „személyiségi jogokat”, vagy a „saját képfelvételekhez való jogot”.**
- **Ne hozzon nyilvánosságra képeket, ha az azon látható személyek nem adták kifejezett beleegyezésüket ehhez. Ne hozzon nyilvánosságra olyan képeket, amelyen azonosítható járműrendszámok láthatók.**
- **Egy táblával hívja fel a figyelmet a fotó-, és videomegfigyelésre és szükség esetén tájékoztassa a szomszédokat és a látogatókat.**

04 | ALKATRÉSZLEÍRÁS

- 01 Infravörös vaku
- 02 LED kijelző/fényérzékelő
- 03 PIR mozgásérzékelő
- 04 Mikrofon
- 05 Kameralencse
- 06 Rendszerelőzár
- 07 Gyűrű az U-lakat számára (opcionális lakat)
- 08 LCD kamerakijelző
- 09 OFF (ki)/SETUP/ON (be) tolókapcsoló
- 10 Menügomb
- 11 Navigációs gombok
- 12 OK gomb/lejátszó gomb
- 13 Elemrekesz
- 14 Külső akkumulátor csatlakozó DC 6V-12V
- 15 Mini USB-port
- 16 SD-kártya nyílása
- 17 1/4" csatlakozómenet
- 18 Gyűrű a kábelzárhoz (opcionális lakat)
- 19 Gyűrű a rögzítőheveder számára
- 20 Rögzítőheveder

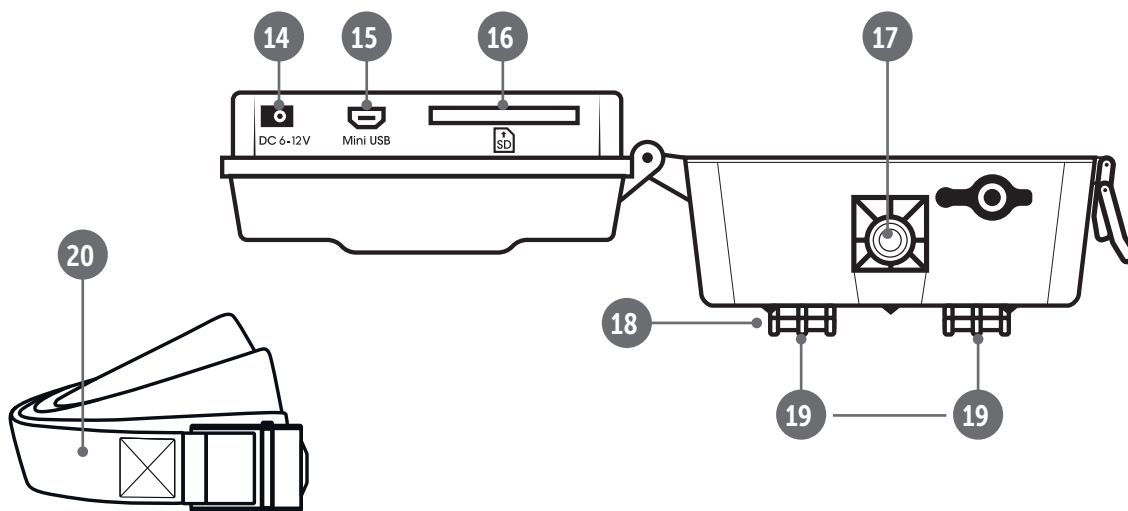
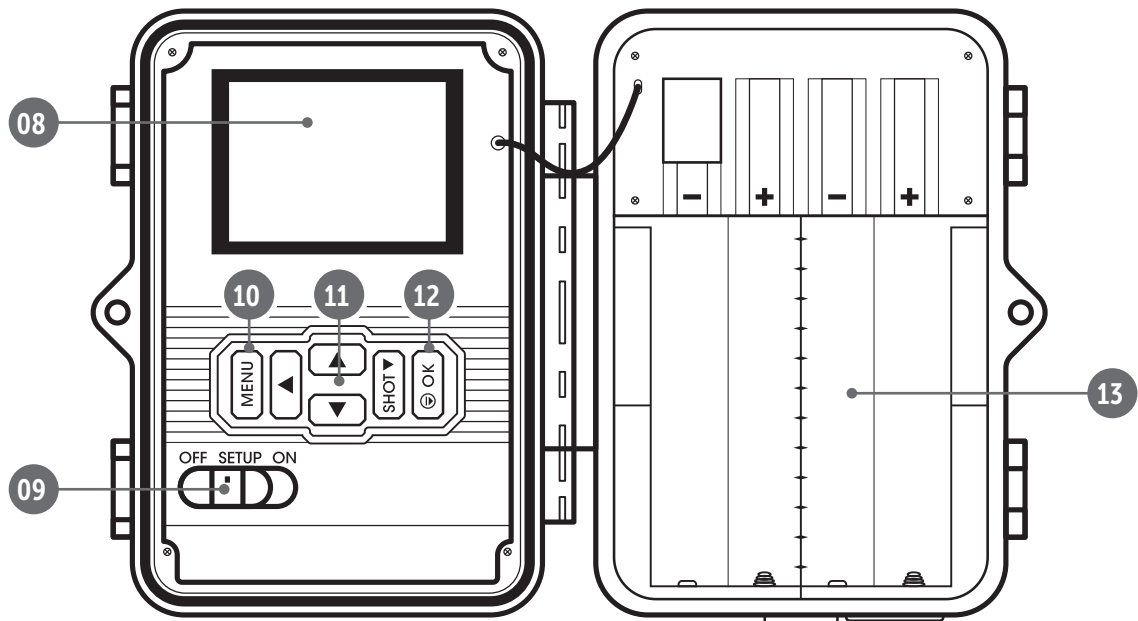
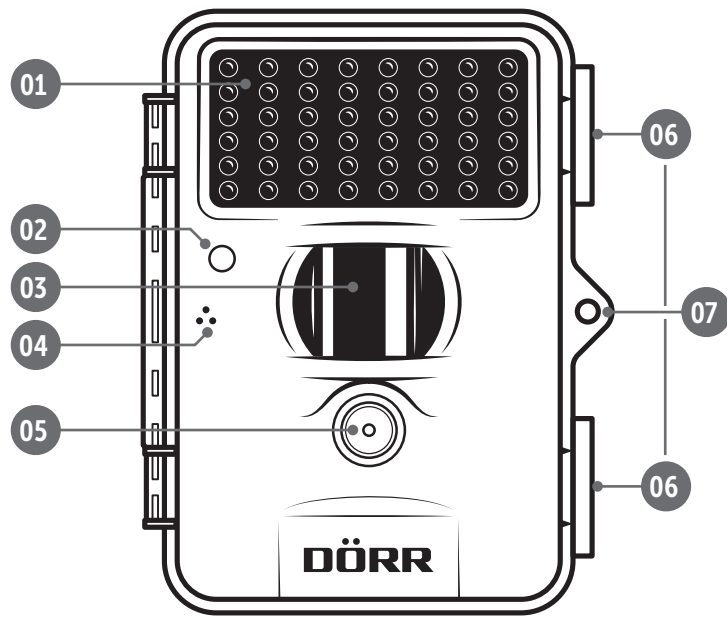

06 | ÜZEMBE HELYEZÉS

⚠ FIGYELEM

A következő műveleteknél a kamera kikapcsolt állapotban kell hogy legyen (tolókapcsoló 09 = OFF helyzet). Ellenkező esetben a kamera károsodhat!



06.1 Elemek behelyezése

⚠ FIGYELEM

Kizárólag egyforma típusú és ugyanazon gyártótól származó új Mignon AA LR6 1,5V alkáli-mangán elemeket használjon. Behelyezéskor ügyeljen a megfelelő polaritásra (+/-)! Ha hosszabb ideig nem használja a készüléket, vegye ki az elemeket. **Ne használjon újratölthető elemeket, mivel azok meghibásodást okozhatnak.**

Az oldalsó reteszelőzárral (06) nyissa ki a kamerát. Ellenőrizze, hogy a tolókapcsoló (09) **OFF** (ki) helyzetben van-e. Helyezzen be **8 db 1,5 V-os AA elemet** (nem tartozék) az elemtartóba (13). **Ügyeljen a helyes polaritásra (+/-).**

06.2 Elemcsere

MEGJEGYZÉS

Kérjük, vegye figyelembe, hogy a kamera az elemek cseréjekor **körülbelül 1 percig** megőrzi a beállított időt és dátumot. Ha hosszabb időre van szüksége az elemcseréhez, az időt és a dátumot újra be kell állítani (lásd a **08.3 fejezetet**).

06.3 Alternatív áramellátások

A tartósan hosszú üzemidő érdekében használja a beépített **1500mAh lítium ion akkumulátorral rendelkező DÖRR napelem panelt**. Opcionálisan elérhető **DÖRR webáruházunkban**:

DÖRR napelem panel Li-1500 12V/6V

www.doerr-outdoor.de/204446

Alternatív megoldásként a kamera üzemeltethető külső **6V-os vagy 12V-os akkumulátorral** a **DÖRR akkumulátorkábelünkhöz** csatlakoztatva. **DÖRR webáruházunkban** minden opcionálisan elérhető:

Ólom akkumulátor 12V/12Ah

www.doerr-outdoor.de/204347

Ólom akkumulátor 6V/4,5Ah

www.doerr-outdoor.de/204350

DÖRR akkumulátorkábel 2m lapos csatlakozóval

www.doerr-outdoor.de/204364

Mind a napelem, mind a külső akkumulátor a DC 6V-12V csatlakozón (14) keresztül csatlakoztatható a kamerához. Az esetlegesen behelyezett AA elemeket a külső áramellátás csatlakoztatásakor nem kell eltávolítani. A külső áramellátás leválasztásakor a kamera automatikusan visszakapcsol a behelyezett elemekre.

06.4 SD/SDHC/SDXC memóriakártya behelyezése

⚠ FIGYELEM

Kizárólag **4-256 GB-os SD/SDHC/SDXC memóriakártyákat használjon**. A Micro SD-kártya adapterrel együtt történő használata meghibásodáshoz vezethet.

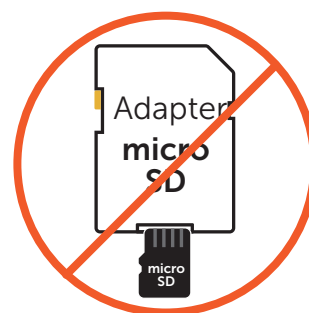

Ügyeljen arra, hogy az SD-kártya **formázva legyen és a reteszelése ki legyen oldva**:



Helyezzen be egy SD/SDHC/SDXC memóriakártyát (nem tartozék) a **feliratozott oldalával felfelé** az SD-kártyanyílásba (16), amíg az teljesen be nem pattan a helyére. Az SD-kártya térfigyelő kamerával történő formázásához ugorjon a **08.3 fejezethez**.

07 | HASZNÁLAT

07.1 Kezdőképernyő áttekintése

Állítsa a tolókapcsolót (09) a középső **SETUP** pozícióba.

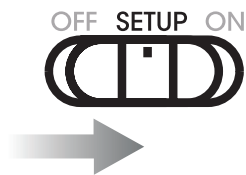

A **DÖRR** logó után az LCD kijelzőn (08) a **gyári alapbeállítások** láthatók:



	A kamera fényképmódban van (egy kép felvétele)
	Képfelbontás 8 megapixel
0/7630M	Az SD-kártyán tárolt képek száma/szabad kapacitás
	Megfelelően behelyezett SD kártya
2023/01/01 14:00:00	Dátum/idő
	Elemtöltöttségi szint

A kamera menüjének gyárilag beállított nyelve a **NÉMET**. A menü nyelvének megváltoztatásához menjen a **08.3 fejezethez**.

07.2 Valamennyi gyári beállítások

Kamera mód:	Fénykép	
Fotóbeállítások:	Képfelbontás:	8 MP
	Vako távolság:	Közepes
	Fényképsorozat:	1 kép
Aktiválás:	Mozgásra	
PIR érzékenysége:	Alacsony	
PIR késleltetése:	30 másodperc	
Működési idő 1-4:	Ki	
Jelszóvédelem:	Ki	
Kameranév:	Be	
Felülírás:	Be	

07.3 Főmenük

A beállítások saját céljainak megfelelő beállításához mozgassa a tolókapcsolót (09) a középső **SETUP** pozícióba, és nyomja meg a menügombot (10) **MENU**. A 3 főmenü megjelenik az LCD-kijelző tetején (08). A főmenüt, amelyben tartózkodik, egy **kék ikon** jelzi:

Főmenü CAM



Itt végezheti el a **kamera beállításait**. A különböző beállításokat a **08.1. fejezetben** láthatja.

Főmenü PIR



Itt állíthatók be a különböző **kioldási módok**. A különféle beállításokat a **08.2 fejezetben** tekintheti meg.

Főmenü SYS



Itt lehet megadni a **nyelvet, dátumot, jelszót stb.** A különféle beállításokat a **08.3 fejezetben** tekintheti meg.

07.4 Navigáció/menüvezetés

- Az vagy navigációs gombok (11) megnyomásával navigáljon a kívánt főmenübe. A főmenüt, amelyben tartózkodik, egy **kék ikon** jelzi.
- Az vagy navigációs gombok (11) megnyomásával navigáljon a kívánt almenübe. Az almenü, amelyben tartózkodik, **kék háttérrel rendelkezik**.
- Nyomja meg az OK gombot (12) az almenü megnyitásához és szerkesztéséhez.
- Az vagy navigációs gombok (11) navigációs gombokkal (11) válassza ki a kívánt beállítást.
- A választás mentéséhez nyomja meg az OK gombot (12) .
- A menügombbal (10) **MENU** térjen vissza a magasabb szintű menübe. A menügomb (10) **MENU** ismételt megnyomásával térjen vissza a főképernyőre.

08.1 Főmenü CAM		 CAM	
Kamera mód:	Fénykép ✓ Videó Fotó és videó	Fénykép kiválasztása. A kamera a Fotóbeállítások alatti további választásának megfelelően készít képeket.	
		→ Képfelbontás	5MP (3072x1728 Pixel)
		Válassza ki a kívánt képfelbontást .	8MP (3840x2160 Pixel)
			16MP (5376x3024 Pixel)
			20MP (6144x3456 Pixel)
			24MP (6528x3672 Pixel)
			30MP (7296x4104 Pixel)
Fotóbeállítások	→	→ Vaku távolság	Alacsony (kb. 6 méter)
		Válassza ki a vaku kívánt hatótávolságát.	→ Közepes (kb. 10 méter)
			Magas (kb. 15 méter)
		→ Fényképsorozat	
		Válassza ki a mozgásonként/felbontásonként készítendő képek számát .	→ 1 - 10 kép
Kamera mód:	Fénykép Videó ✓ Fotó és videó	Videó kiválasztása. A kamera a Videóbeállítások alatti további választása szerint készít videókat.	
		→ Videó felbontás	720P (HD 1280x720)
		Válassza ki a kívánt videóformátumot .	1080P (Full HD 1920x1080)
			→ 2.7K (2688x1520)
			4K (Ultra HD 3840x2160)
			WVGA (848x480)
Videóbeállítások	→	→ Videó hossza	→ 5 mp - 1 perc
		Válassza ki a kívánt videóhosszt .	
		→ Videó vakuteljesítmény	Alacsony (kb. 6 méter)
		Válassza ki a vaku kívánt hatótávolságát.	→ Magas (kb. 12 méter)
Kamera mód:	Fénykép Videó Fotó és videó ✓	Fotó és videó kiválasztása. A kamera először fényképet vagy fényképeket készít, majd videót vesz fel a Egyedi beállítás alatti további választásának megfelelően.	
		→ Képfelbontás	→ 5MP, 8MP, 16MP, 20MP, 24MP, 30MP
		→ Vaku távolság	→ Alacsony, közepes, magas
		→ Fényképsorozat	→ 1-3 kép
Egyedi beállítás	→	→ Videó felbontás	→ 720P, 1080P, 2.7K, 4K, WVGA
		→ Videó hossza	→ 5 mp - 1 perc
		→ Videó vakuteljesítmény	→ Alacsony, magas

08.2 Főmenü PIR



PIR

Aktiválás	<p>Mozgásra (PIR) ✓</p> <p>Time Lapse</p> <p>Mindketto</p>	<p>A passzív infravörös érzékelő (PIR) akkor aktiválódik, ha mozgást és eltérő hőmérsékleteket érzékel a hatótávolságán belül.</p>																
PIR érzékenysége	→	<p>Alacsony</p> <p>Ha a kamera a környezeti hatások miatt (pl. leeső gallyak, erős napsugárzás, stb.) túl gyakran aktiválódik.</p> <p>Magas</p> <p>A kamera a legkisebb mozgást és hőmérsékleti eltéréseket is felismeri.</p>																
PIR késleltetése	→	0 mp - 60 perc	<p>Állítsa be azt az időtartamot, amely után az aktiválódott mozgásérzékelőnek szünetelnie kell. Ez a beállítás megakadályozza, hogy a kamera túl sok felvételt készítsen. Példa 5 perces beállítással: Az aktiválás után a kamera 5 percig várakozik, mielőtt további felvételt készít mozgás hatására</p>															
Aktiválás	<p>Mozgásra (PIR)</p> <p>Time Lapse ✓</p> <p>Mindketto</p>	<p>Állítson be egy olyan fix időintervallumot, amelyben a kamera a mozgásérzékelőtől függetlenül kép/vidéo felvételt készít. Példa beállítás 01:00:00: Függetlenül attól, hogy érzékel-e mozgást vagy sem, a kamera óránként egy képet/vidéót készít.</p>																
Time Lapse	→	1 perc - 24 óra																
Aktiválás	<p>Mozgásra (PIR)</p> <p>Time Lapse</p> <p>Mindketto ✓</p>	<p>Ezzel a beállítással a PIR érzékelő nemcsak a time-lapse felvételhez, hanem a mozgásokhoz is elindítja a kamerát.</p>																
Működési ido		<p>Állítson be egy fix időkeretet, amelyen belül a kamera aktív. Ezen időkereten kívül a kamera nem készít felvételt, vagy nem regisztrál mozgást. Példa beállítás 14.00 – 17.00: A kamera csak 14.00 és 17.00 között aktív. Ha ebben a menüpontban a „Ki” funkciót választja, akkor a kamera 24 órában üzemelni fog. Naponta legfeljebb 4 időszávot állíthat be.</p>																
Működési ido 1	<p>Ki</p> <p>Be ✓</p>	→	<table border="1"> <thead> <tr> <th></th> <th>Start 00 00</th> <th>Stop 00 00</th> </tr> </thead> <tbody> <tr> <td>Mind</td> <td><input checked="" type="checkbox"/></td> <td>vasárnap <input checked="" type="checkbox"/></td> </tr> <tr> <td>hétfő</td> <td><input checked="" type="checkbox"/></td> <td>kedd <input checked="" type="checkbox"/></td> </tr> <tr> <td>szerda</td> <td><input checked="" type="checkbox"/></td> <td>csütörtök <input checked="" type="checkbox"/></td> </tr> <tr> <td>péntek</td> <td><input checked="" type="checkbox"/></td> <td>szombat <input checked="" type="checkbox"/></td> </tr> </tbody> </table>		Start 00 00	Stop 00 00	Mind	<input checked="" type="checkbox"/>	vasárnap <input checked="" type="checkbox"/>	hétfő	<input checked="" type="checkbox"/>	kedd <input checked="" type="checkbox"/>	szerda	<input checked="" type="checkbox"/>	csütörtök <input checked="" type="checkbox"/>	péntek	<input checked="" type="checkbox"/>	szombat <input checked="" type="checkbox"/>
	Start 00 00	Stop 00 00																
Mind	<input checked="" type="checkbox"/>	vasárnap <input checked="" type="checkbox"/>																
hétfő	<input checked="" type="checkbox"/>	kedd <input checked="" type="checkbox"/>																
szerda	<input checked="" type="checkbox"/>	csütörtök <input checked="" type="checkbox"/>																
péntek	<input checked="" type="checkbox"/>	szombat <input checked="" type="checkbox"/>																
Működési ido 2	<p>Ki</p> <p>Be ✓</p>	→	<table border="1"> <thead> <tr> <th></th> <th>Start 00 00</th> <th>Stop 00 00</th> </tr> </thead> <tbody> <tr> <td>Mind</td> <td><input checked="" type="checkbox"/></td> <td>vasárnap <input checked="" type="checkbox"/></td> </tr> <tr> <td>hétfő</td> <td><input checked="" type="checkbox"/></td> <td>kedd <input checked="" type="checkbox"/></td> </tr> <tr> <td>szerda</td> <td><input checked="" type="checkbox"/></td> <td>csütörtök <input checked="" type="checkbox"/></td> </tr> <tr> <td>péntek</td> <td><input checked="" type="checkbox"/></td> <td>szombat <input checked="" type="checkbox"/></td> </tr> </tbody> </table> <p>A ▲ gombbal válassza ki azokat a napokat, amikor szeretné, hogy a kamera aktív legyen.</p> <p>A ▼ gombbal törölje azon napok kijelölését, amikor a kamera ne legyen aktív.</p>		Start 00 00	Stop 00 00	Mind	<input checked="" type="checkbox"/>	vasárnap <input checked="" type="checkbox"/>	hétfő	<input checked="" type="checkbox"/>	kedd <input checked="" type="checkbox"/>	szerda	<input checked="" type="checkbox"/>	csütörtök <input checked="" type="checkbox"/>	péntek	<input checked="" type="checkbox"/>	szombat <input checked="" type="checkbox"/>
	Start 00 00	Stop 00 00																
Mind	<input checked="" type="checkbox"/>	vasárnap <input checked="" type="checkbox"/>																
hétfő	<input checked="" type="checkbox"/>	kedd <input checked="" type="checkbox"/>																
szerda	<input checked="" type="checkbox"/>	csütörtök <input checked="" type="checkbox"/>																
péntek	<input checked="" type="checkbox"/>	szombat <input checked="" type="checkbox"/>																
Működési ido 3	<p>Ki</p> <p>Be ✓</p>	→	<table border="1"> <thead> <tr> <th></th> <th>Start 00 00</th> <th>Stop 00 00</th> </tr> </thead> <tbody> <tr> <td>Mind</td> <td><input checked="" type="checkbox"/></td> <td>vasárnap <input checked="" type="checkbox"/></td> </tr> <tr> <td>hétfő</td> <td><input checked="" type="checkbox"/></td> <td>kedd <input checked="" type="checkbox"/></td> </tr> <tr> <td>szerda</td> <td><input checked="" type="checkbox"/></td> <td>csütörtök <input checked="" type="checkbox"/></td> </tr> <tr> <td>péntek</td> <td><input checked="" type="checkbox"/></td> <td>szombat <input checked="" type="checkbox"/></td> </tr> </tbody> </table> <p>A ► gombbal a következő beviteli mezőre jut.</p>		Start 00 00	Stop 00 00	Mind	<input checked="" type="checkbox"/>	vasárnap <input checked="" type="checkbox"/>	hétfő	<input checked="" type="checkbox"/>	kedd <input checked="" type="checkbox"/>	szerda	<input checked="" type="checkbox"/>	csütörtök <input checked="" type="checkbox"/>	péntek	<input checked="" type="checkbox"/>	szombat <input checked="" type="checkbox"/>
	Start 00 00	Stop 00 00																
Mind	<input checked="" type="checkbox"/>	vasárnap <input checked="" type="checkbox"/>																
hétfő	<input checked="" type="checkbox"/>	kedd <input checked="" type="checkbox"/>																
szerda	<input checked="" type="checkbox"/>	csütörtök <input checked="" type="checkbox"/>																
péntek	<input checked="" type="checkbox"/>	szombat <input checked="" type="checkbox"/>																
Működési ido 4	<p>Ki</p> <p>Be ✓</p>	→	<table border="1"> <thead> <tr> <th></th> <th>Start 00 00</th> <th>Stop 00 00</th> </tr> </thead> <tbody> <tr> <td>Mind</td> <td><input checked="" type="checkbox"/></td> <td>vasárnap <input checked="" type="checkbox"/></td> </tr> <tr> <td>hétfő</td> <td><input checked="" type="checkbox"/></td> <td>kedd <input checked="" type="checkbox"/></td> </tr> <tr> <td>szerda</td> <td><input checked="" type="checkbox"/></td> <td>csütörtök <input checked="" type="checkbox"/></td> </tr> <tr> <td>péntek</td> <td><input checked="" type="checkbox"/></td> <td>szombat <input checked="" type="checkbox"/></td> </tr> </tbody> </table>		Start 00 00	Stop 00 00	Mind	<input checked="" type="checkbox"/>	vasárnap <input checked="" type="checkbox"/>	hétfő	<input checked="" type="checkbox"/>	kedd <input checked="" type="checkbox"/>	szerda	<input checked="" type="checkbox"/>	csütörtök <input checked="" type="checkbox"/>	péntek	<input checked="" type="checkbox"/>	szombat <input checked="" type="checkbox"/>
	Start 00 00	Stop 00 00																
Mind	<input checked="" type="checkbox"/>	vasárnap <input checked="" type="checkbox"/>																
hétfő	<input checked="" type="checkbox"/>	kedd <input checked="" type="checkbox"/>																
szerda	<input checked="" type="checkbox"/>	csütörtök <input checked="" type="checkbox"/>																
péntek	<input checked="" type="checkbox"/>	szombat <input checked="" type="checkbox"/>																



Órabeállítás	Állítsa be a dátumot és az időt .	Alapértelmezett dátumformátum: Egyéb dátumformátumok: Idő:	éééé/hh/nn ✓ nn/hh/éééé hh/nn/éééé 00 00	Év/hónap/nap (például 2023/01/15) Nap/Hónap/Év (például 15/01/2023) Hónap/Nap/Év (Példa 01/15/2023) Idő 24 óra Formátum (például 15:30)
Nyelv	Válassza ki a kívánt nyelvet a kamera menüjéhez.	Alapértelmezett menünyelv: Egyéb menünyelvek:	Deutsch ✓ English Dansk Suomi Svenska Français Italiano Čeština Norsk Magyar Español Nederlands	
Jelszavas védelem	A kamera jelszóval védhető meg az illetéktelen használatától. Gyári alapértelmezett jelszó: 0 0 0 0	Ki ✓ Be ✓	Bekapcsolás után nem kell jelszót megadni. Jelszó beállítása: 0 0 0 0	Adjon meg egy 4-jegyű számkódot. MEGJEGYZÉS Javasoljuk, hogy a jelszót egy biztonságos helyre jegyezze fel, mivel a jelszó elvesztése esetén nem tudja üzemeltetni a kamerát. Ha aktiválva van a jelszó funkció, akkor a kamera közvetlenül a bekapcsolás után lekérdezi a jelszót.
Kameranév	A kamera neve minden képen megjelenik - több kamera használata esetén javasolt.	Ki ✓ Be ✓	A képen nem jelenik meg a kamera neve.	Kameranév Adjon meg egy 8 számjegyű nevet , amely 0-9 számokból és/vagy A-Z betűkből áll.
Felülírás		Ki ✓ Be ✓	Ha az SD-kártya megtelt, a kamera leállítja a felvételt , amíg a kártyát ki nem cserélik vagy meg nem formázzák	Ha az SD-kártya megtelt, a kamera felülírja a legrégebbi felvételeket.
SD-kártya formázása		Igen ✓ Nem ✓	Ez a funkció törli az összes fájlt az SD-kártyáról, és újraformázza a kártyát. MEGJEGYZÉS Formázás előtt feltétlenül győződjön meg arról, hogy az SD-kártyán nincsenek olyan fájlok, amelyekre még szüksége van!	Visszatér az almenübe.
Gyári beállítások		Igen ✓ Nem ✓	Gyári beállítások visszaállítása. A gyári beállítások a dátum és az idő kivételével visszaállíthatók.	Visszatér az almenübe.
Szoftververzió			Megjeleníti a kamera szoftververzióját . Itt semmilyen beállítás nem lehetséges.	

09 | PRÓBAFELVÉTELEK

A **SETUP** módban (09-es tolókapcsoló a SETUP pozícióban) egy **teszt-fotó** vagy **tesztvideó** aktiválható és közvetlenül megtekinthető.

A **tesztfotó** elindításához nyomja meg a navigációs gombot (11) .

Az OK gomb (12)  megnyomásával megjelenik a tesztfotó.

A **tesztvideó** felvételéhez nyomja meg a navigációs gombot (11)  a videómódba való lépéshez:



A navigációs gomb (11)  megnyomásával kezdje el a videó rögzítést.

A navigációs gomb (11)  ismételt megnyomásával leállítja a felvételt.

Az OK gomb (12)  megnyomásával a videó lejátszásra kerül.

10 | FELSZERELÉS · BEIGAZÍTÁS · BEKAPCSOLÁS

10.1 A kamera felszerelése és beigazítása

Húzza át a **mellékelt rögzítőhevedert** (20) a kamera hátoldalán található hevederszemeken (19) és rögzítse a kamerát egy fára, oszlopra, vagy egyéb, a célra alkalmas tárgyra. Még ne húzza meg a hevedert.

Javasoljuk, hogy a kamerát **0,75 m és 1,00 m** közötti magasságban helyezze el. A motívum optimális távolsága **3 és 10 m** között van. Nagyobb távolságok is lehetségesek, de ekkor már nem garantált a mozgásérzékelő megbízhatósága. A kameralencse (05) arra a pontra kell hogy nézzen, amelyen várhatóan megjelenik a fényképezendő tárgy.

A kamera megfelelő szögének ellenőrzése érdekében javasolt néhány **próba felvétel** készítése (lásd a **09 fejezetet**). A beigazítást úgy kell elvégezni, hogy a várt objektum a kép középpontjában legyen. Szükség esetén még egyszer igazítsa be a kamerát és ismétlje meg a teszt felvételt.

TIPP A felvételi szög megváltoztatásához pl. egy kis faéket lehet a kamera és a fa törzse közé szorítani. Kérjük tekintse át a **11 fejezetet** is, amely a felszereléshez és a lopás elleni védelemhez szükséges tartozékaink széles választékát ismerteti.

Ha a kamera a megfelelő helyzetben van, húzza meg szorosan a rögzítő pántot (20) a kamera rögzítéséhez. Sikeres összeszerelés és teszt-

felvétel után kapcsolja ki a kamerát (09 = **OFF**).

10.2 A kamera bekapcsolása és a megfigyelés elindítása

A kamera üzembe helyezéséhez állítsa a tolókapcsolót (09) **ON** helyzetbe és zárja le a kamera készülék házát. **Kb. 5 másodperc** elteltével a kamera aktiválódik és mozgás esetén az Ön beállításainak megfelelően felvételeket készít.

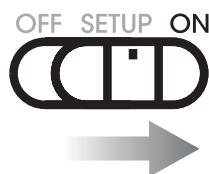

10.3 Felszerelési útmutatások

10.3.1 Mozgásérzékelő

A mozgásérzékelő csak bizonyos feltételek esetén és egy meghatározott tartományban reagál. A tárgyak észlelése erősen függ a környezeti hőmérséklettől és az egyéb körülményektől, pl. a növényzettől, a fényvisszaverő felületektől, stb. Optimális körülmények, tökéletes beállítás és beigazítás és beállítás esetén a legmagasabb érzékenységi szint akár 20 méterről történő aktiválást is lehetővé tesz. Normál esetben azonban 15 méternél kisebb hatótávot kell feltételezni. A kamera jó helyzetének megállapításához szükség lehet pár próbálkozásra. A személyek általi aktiválási próbálkozásoknál kérjük mindig vegye figyelembe, hogy az állatok sokkal kisebbek és ezért gyakran kikerülnek az aktiválási területet.

10.3.2 Fényviszonyok

A normál fotózáshoz hasonlóan közvetlen ellenfény nem javasolt. Úgy válassza meg a kamerapozíciót, hogy a fény ne közvetlenül szemből érkezzon, vagy a kamera ne legyen árnyékban.

10.3.3 Időjárás elleni védelem

Annak ellenére, hogy a kamera időjárásálló és alkalmas kültéri használatra (IP66 védelmi osztálynak megfelelően por-, és vízsugár elleni védelemmel), azt javasoljuk, hogy a kamerát védett helyre és lehetőleg ne az időjárásnak kitett oldalra szerelje fel. Sem az erős zápor, sem az állandó napsugárzás nem tesz jót a kamerának. Hosszabb nedves időszak, pl. köd esetén javasolt a kamerát egy pár napig egy száraz helyiségben tárolni.

11 | VÁLASZTHATÓ TARTOZÉKOK

11.1 Opcionális szerelési tartozékok

Opcionális tartozékaink, mint például az **DÖRR univerzális adapterünkkel** együtt használt **szabadalmaztatott DÖRR tartórendszer** egyszerűbbé teszi a kamera fákra, falakra történő felszerelését. A kamera bepattan a tartórendszerbe, biztonságosan tart, és gyorsan eltávolítható helyváltoztatás céljából. A kamera rugalmas beigazításáról egy rögzítőcsavarral rendelkező gömbfej gondoskodik. A tartó 360°-kal elforgatható és minden irányban 30°-kal dönthető:

DÖRR Multi tartórendszer a SnapShot-hoz

www.doerr-outdoor.de/204490

DÖRR UNI-1 univerzális adapter tartórendszerhez

www.doerr-outdoor.de/204495

11.2 Opcionális lopásgátló eszközök

A kamera házának lezárásához helyezzen egy **U-lakatot** (opcionálisan a DÖRR-nél kapható) a gyűrűbe (07):

DÖRR kombinációs zár 3 számjegyű, kicsi
DÖRR kombinációs zár 3 számjegyű, közepes

www.doerr-outdoor.de/204454

Kamerája számára a **DÖRR kábelzárunkkal** (tartozékként kapható), amely a speciálisan kialakított fűzőlyukakon (18) keresztül vezet a kamera hátulján, további védelmet biztosíthat lopás ellen:

DÖRR univerzális kábelzár 1,80 m

www.doerr-outdoor.de/204452

A különösen magas szintű biztonság érdekében zárja a kamerát az **időjárásálló és rozsdamentes DÖRR védő fémházunkba „Made in Germany”**, amely optimálisan véd a lopás és vandalizmus ellen, valamint megvédi térfelügyelő kameráját az időjárás viszontagságaitól:

DÖRR GH-M védő fémház a SnapShot Mini-hez

www.doerr-outdoor.de/204467

A kameratartozékok további választékának megtekintéséhez látogassa meg webáruházunkat www.doerr-outdoor.de és tudjon meg többet változatos **vadászati és kültéri választékunkról!**

12 | FOTÓK ÉS VIDEÓK MEGTEKINTÉSE ÉS TÖRLÉSE

12.1 Fényképek megtekintése

Állítsa a tolókapcsolót (09) a **SETUP** pozícióba.



Nyomja meg az OK/lejátszó gombot (12) . Az utoljára készített felvétel megjelenik a képernyőn. Az LCD-kijelző bal felső sarkában (08) láthatja, hogy a felvétel **fénykép vagy videó, hogy a fénykép vagy a videó milyen felbontással készült, valamint láthatja a rögzített felvételek számát:**

Fénykép:



Videó:







A  vagy  navigációs gombokkal (11) lapozhatja végig a felvételeket.

12.2 Diavetítés lejátszása



Alternatív megoldásként lejátszhatja felvételeit diavetítésként:

Állítsa a tolókapcsolót (09) a **SETUP** pozícióba.

Nyomja meg az OK gombot (12) . Nyomja meg a menügombot (10) . A navigációs gombbal (11)  válassza ki **Diavetítés aktivalása**.

Nyomja meg az OK gombot (12)  a diavetítés elindításához. A diavetítés befejezéséhez nyomja meg a navigációs gombot (11) .

12.3 Videó lejátszása

Ha a felvétel videó  1080P, nyomja meg a navigációs gombot (11)  a videó lejátszásához az LCD-képernyőn.

Az OK gomb (12)  megnyomásával visszatér a kezdőképernyőre.

12.4 Fájlok törlése

Állítsa a tolókapcsolót (09) a **SETUP** pozícióba.

Nyomja meg az OK gombot (12) . A  vagy  navigációs gombokkal (11) válassza ki a törölni kívánt fájlt.

Nyomja meg a menügombot (10) .

A  vagy  navigációs gombokkal (11) válassza vagy a:

Egyet töröl opciót, ha csak a **kiválasztott fájlt szeretné törölni**, vagy

Törli az összeset opciót, ha az SD-kártyán lévő **összes képet és videót törölni szeretné**.

Erősítse meg választását az OK gombbal (12) .

A következő lépésben nyomja meg a **Törlés** gombot a megerősítéshez, vagy a **Megszünteteti** gombot a törlés megszakításához.

MEGJEGYZÉS

Törlés után a fájlok nem állíthatók vissza!

13 | TISZTÍTÁS ÉS TÁROLÁS

Ne tisztítsa benzinnel, vagy agresszív tisztítószerrel a készüléket. A készülék külső alkatrészeinek tisztítására egy szőszmentes, kissé benedvesített mikroszálás törölkendő használatát javasoljuk. **Tisztítás előtt távolítsa el az elemeket.** Használaton kívül helyezés esetén a készüléket pormentes, száraz és hűvös helyen tárolja. **A készülék nem játék – gyermekek számára nem hozzáférhető helyen tárolja. A készüléket háziállatoktól elzárt helyen tartsa.**

14 | MŰSZAKI ADATOK

Felvételi lehetőség	Kép / videó hanggal / kép + videó hanggal
Kombinált kép-, és videofunkció	Igen
LED-ek száma / LED típusa	48 láthatatlan Black Vision infravörös LED, 940nm
Villanófény hatótávolsága max.	15 m
A mozgásérzékelő érzékelési tartománya kb.	20 m / 52°
látószög kb.	58°
PIR érzékelő kb. reakcióideje	0,2 mp
Képfélbontás	30 MP, 24 MP, 20 MP, 16 MP, 8 MP, 5 MP (interpolált)
Videofélbontás	Ultra HD 4K (3840x2160), 2,7K (2688x1520), Full HD (1920x1080), HD (1280x720), WVGA (848x480)
Videóhossz	5-60 mp
Digitális képformátum	JPEG
Digitális videóformátum	AVI
Mobil küldés	nem
Kijelző	2" színes LCD kijelző
Lejátszás a kijelzőn	Kép + videó
Sorozatkép (felbontásonkénti kép)	1-10 kép
PIR érzékelő késleltetése	0 másodperctől 60 percig
Naponkénti időintervallum	4
Time lapse funkció	Igen
Időbélyegző a képen	Kameranév, elem töltöttség, hőmérséklet (°F/°C), holdfázis, dátum, idő
Menünyelv	DE, GB, FR, ES, IT, NL, DK, FI, SE, NO, CZ, HU
Jelszóvédelem	Igen
Memóriakártya	4-256 GB SD/SDHC/SDXC (nem tartozék). A 10-es vagy magasabb osztályt ajánljuk.
Védelmi osztály	IP66
Csatlakozómenet: 1/4"	Igen
Kompatibilis a Dörr tartórendszerrel (cikkszám: 204490)	Igen, Uni 1 adapterrel (cikkszám: 204495, opcionális)
Áramellátás	8x mignon AA LR6 1,5V alkáli elem (nem tartozék)
Üzemi feszültség	6V-12V
Külső akkumulátor csatlakozó	Igen
Üzemi hőmérséklet kb.	-20°C és +60°C között
Levegőhőmérséklet kb.	-30°C és +70°C között
Páratartalom kb.	5% - 95%
Szín	Oliva zöld
Méret kb.	9,8x12,5x6,5 cm
Súly elemek nélkül kb.	250 g

A Dörr GmbH fenntartja az előzetes értesítés nélkül történő műszaki módosítások jogát.

15 | A CSOMAG TARTALMA

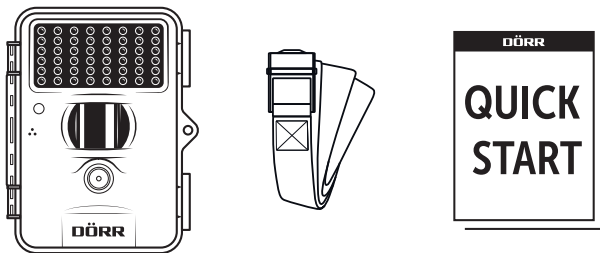

16 | ÁRTALMATLANÍTÁS, CE-JELÖLÉS

16.1 ELEM/AKKUMULÁTOR ÁRTALMATLANÍTÁSA

Az elemek és akkumulátorok egy áthúzott szemeteskonténer jellel vannak ellátva. Ez a szimbólum arra utal, hogy a lemerült akkumulátorokat, vagy elemeket, amelyeket már nem lehet feltölteni, tilos a háztartási hulladékba dobni. A régi elemek káros anyagokat tartalmazhatnak, amelyek károsíthatják az egészséget és a környezetet. A törvény Önt mint végfelhasználót kötelezi a használt elemek visszaszolgáltatására (Akkumulátor törvény 11.§, Elemek és akkumulátorok hulladékára vonatkozó termékfelelősséget újraszabályozó törvény). Az elemeket a használatuk után ingyenesen leadhatja a vásárlás helyén, vagy a közvetlen közelben lévő gyűjtőhelyeken (pl. települési gyűjtőhelyek, vagy kereskedés). Az elemeket postai úton visszaküldheti az eladónak.

16.2 WEEE ÚTMUTATÁS

A 2003 február 13-án európai törvényként hatályba lépett WEEE (Waste Electrical and Electronic Equipment) irányelv átfogó változást hozott az élettartamuk végét elért elektromos készülékek ártalmatlanításában. Ennek az irányelvnek az elsődleges célja az elektronikai hulladékok keletkezésének elkerülése és egyidejűleg az újrahasznosítás és az újbóli használat más formáinak elősegítése révén a hulladék mennyiségének csökkentése. A terméken és a csomagolásán látható WEEE logó (hulladéktároló konténer) arra hívja fel a figyelmet, hogy terméket tilos a normál háztartási hulladékkal együtt ártalmatlanítani. Ön felelős azért, hogy az összes élettartama végét elért elektromos és elektronikus készülék a célra alkalmas gyűjtőhelyeken kerüljön leselejtezésre. Az elektronikai hulladékok szelektív gyűjtése és újrahasznosítása elősegíti a természeti erőforrások takarékosabb használatát. Továbbá az elektronikai hulladékok újrahasznosítása hozzájárul a természet és ezzel az emberi egészség megőrzéséhez is. Az elektromos és elektronikus készülékek ártalmatlanításáról, újrahasznosításáról és a gyűjtőhelyekről további információkat a helyi önkormányzatoknál, hulladékkezelő vállalatoknál, a szakkereskedésekben és a készülék gyártójánál kaphat.

16.3 ✓ ROHS MEGFELELŐSÉG

Ez a termék megfelel az elektromos és elektronikus készülékekben és ezek változataiban használt bizonyos veszélyes anyagok korlátozását megcélzó európai RoHS irányelvnek.

16.4 CE-JELÖLÉS

A termékre nyomtatott CE-jelölés megfelel a hatályos EU normáknak és azt jelenti, hogy a termék megfelel az erre a termékre vonatkozó összes EU irányelvnek.

DÖRR térfigyelő kamera
SnapShot Mini Black 30MP 4K
Cikkszám **204500**

Kínában készült

DÖRR GmbH
Messerschmittstr. 1
D-89231 Neu-Ulm
Fon: +49 731 970 37 69
info@doerr.gmbh
<https://doerr-outdoor.de>