

DÖRR

TELECAMERA DI SICUREZZA

IT ISTRUZIONI PER L'USO

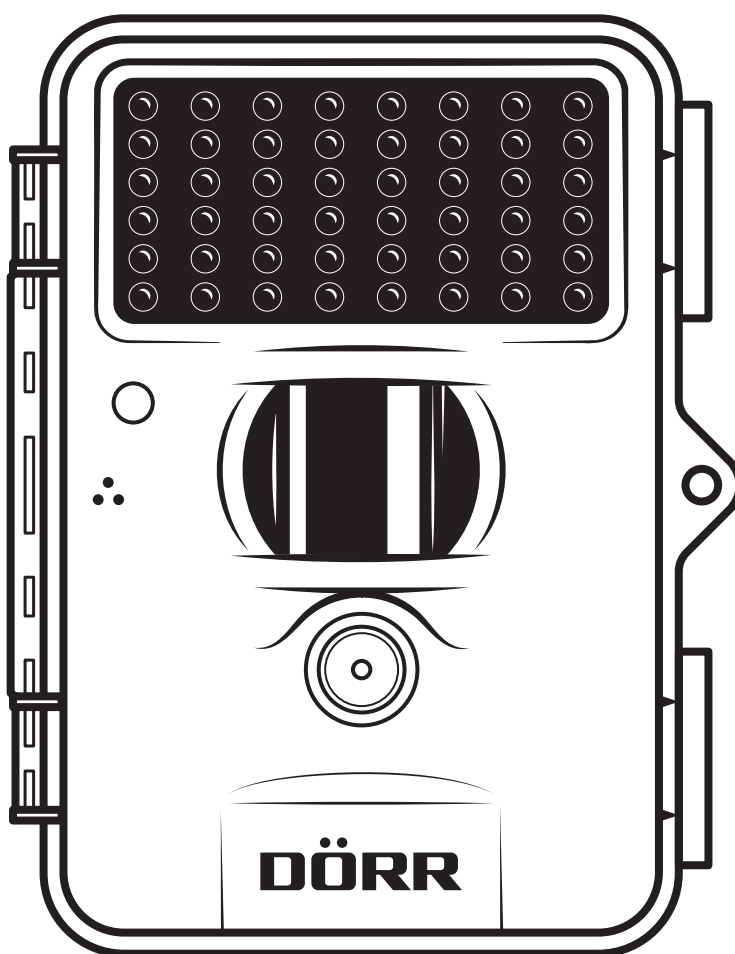

SNAPSHOT MINI BLACK 30MP 4K

INDICE	PAGINA
01 ISTRUZIONI DI SICUREZZA ⚠	3
02 NOTE INFORMATIVE SULLA BATTERIA ⚠	4
03 INFORMATIVA SULLA PRIVACY	5
04 DESCRIZIONE DELLE PARTI COMPONENTI	5
05 PARTI ILLUSTRATIVE	6
06 PRIMA ACCENSIONE	6
06.1 Inserimento delle batterie	6
06.2 Sostituzione della batteria	7
06.3 Alimentatori alternativi	7
06.4 Inserire la scheda di memoria SD/SDHC/SDXC	7
07 FUNZIONAMENTO	8
07.1 Schermata iniziale panoramica	8
07.2 Tutte le impostazioni base di fabbrica	8
07.3 Menu principali	9
07.4 Navigazione nei menu	9
08 IMPOSTAZIONI E FUNZIONI	10
08.1 Menù principale CAM	10
08.2 Menù principale PIR	11
08.3 Menù principale SYS	12
09 SCATTO DI PROVA	13
10 MONTAGGIO · ALLINEAMENTO · ACCENSIONE	13
10.1 Montaggio e allineamento della telecamera	13
10.2 Accensione della telecamera e avviamento del monitoraggio	13
10.3 Istruzioni per l'installazione	14
10.3.1 Rilevatore di movimento	14
10.3.2 Condizioni di luce	14
10.3.3 Protezione dagli agenti atmosferici	14
11 ACCESSORI OPZIONALI	14
11.1 Accessori di montaggio opzionali	14
11.2 Dispositivi antifurto facoltativi	14
12 RIPRODUCI ED ELIMINA FILE	15
12.1 Visualizzazione delle foto	15
12.2 Riproduci presentazione	15
12.3 Riprodurre il video	15
12.4 Eliminazione di file	15
13 PULIZIA E MANUTENZIONE	16
14 DATI TECNICI	16
15 CONTENUTO DELLA CONFEZIONE	17
16 SMALTIMENTO, CONTRASSEGNO CE	17
16.1 Smaltimento della batteria/batteria ricaricabile	17
16.2 Disposizione RAEE	17
16.3 Conformità ROHS	17
16.4 Contrassegno CE	17

MOLTE GRAZIE per aver scelto di acquistare un prodotto di qualità **DÖRR**.

Prima di procedere con l'utilizzo del dispositivo per la prima volta, leggere attentamente le istruzioni per l'uso e le istruzioni di sicurezza.

Conservare le istruzioni per l'uso insieme al dispositivo per future consultazioni. Fornire le presenti istruzioni anche nel caso di utilizzo del dispositivo da parte di altre persone. In caso di vendita del dispositivo ad un'altra persona, le presenti istruzioni fanno parte integrante del dispositivo e devono essere incluse nella fornitura.

DÖRR non è responsabile per danni causati da uso improprio del dispositivo o dalla mancata osservanza delle istruzioni per l'uso e delle istruzioni di sicurezza.

La garanzia o il diritto alla garanzia decadono in caso di danni derivanti da uso improprio o influenze esterne. Qualsiasi manipolazione, modifica strutturale del prodotto, nonché l'apertura dell'alloggiamento da parte dell'utente o di terzi non autorizzati viene considerata come manipolazione impropria.

01 | ⚠️ ISTRUZIONI DI SICUREZZA

- La telecamera è dotata di un **involucro protettivo resistente alle intemperie secondo il grado di protezione IP66** (protetta da polvere e spruzzi d'acqua) ed è quindi adatta per l'uso esterno. Proteggere la propria telecamera da condizioni meteorologiche estreme e dalla luce solare diretta.
- Utilizzare solo batterie **Mignon AA LR6 alcaline-manganese da 1,5V o batterie dello stesso tipo e fabbricante. Quando si inseriscono le batterie, prestare attenzione al corretto inserimento della polarità (+/-)!** Rimuovere le batterie in caso di mancato utilizzo del dispositivo per prolungati periodi di tempo.
- Non utilizzare batterie ricaricabili in quanto potrebbero causare malfunzionamenti.
- Utilizzare solo schede di memoria **SD/SDHC/SDXC da 4 a max. 256GB**. L'utilizzo di una scheda Micro SD in combinazione con un adattatore può causare malfunzionamenti.
- Non lasciar cadere la telecamera su superfici dure. Non utilizzare la telecamera se è caduta. In questo caso, prima di riaccendere la telecamera, farla controllare da un elettricista qualificato.
- Non tentare di smontare o riparare la telecamera per conto proprio, nel caso in cui questa presenti segni di rottura o danneggiamenti. **Pericolo di scosse elettriche!** Contattare il proprio rivenditore.
- La garanzia decade nel caso in cui venga aperto l'alloggiamento della telecamera (ad eccezione del coperchio dell'alloggiamento e del vano batteria). L'apertura dell'alloggiamento può essere effettuata solo dal personale qualificato di DÖRR GmbH.
- Le lampade a LED possono essere sostituite solo da personale specializzato di DÖRR GmbH.
- **Il dispositivo non è un giocattolo! Per evitare incidenti di qualsiasi tipo e il pericolo di soffocamento, tenere il dispositivo, gli accessori e i materiali di imballaggio lontano dalla portata di bambini e di animali domestici.**
- Le persone con disabilità fisiche o cognitive devono utilizzare la telecamera sotto supervisione e dovuta istruzione.
- Le persone portatrici di pacemaker, di defibrillatore o di altri impianti elettrici devono mantenere una distanza minima di 30 cm, in quanto il dispositivo genera campi magnetici.
- Non utilizzare la telecamera nelle immediate vicinanze di dispositivi che generano forti campi elettromagnetici.
- Evitare che l'obiettivo della telecamera entri in contatto con le dita.
- Proteggere la telecamera da sporco pesante. Per la pulizia della telecamera non utilizzare benzina o detergenti aggressivi. Per la pulizia dei componenti esterni della telecamera e dell'obiettivo, consigliamo l'impiego di un panno in microfibra leggermente inumidito e privo di lanugine. **Prima di procedere con le operazioni di pulizia, rimuovere le batterie.**
- Conservare la telecamera in un luogo privo di polvere, asciutto e fresco quando non viene utilizzata.
- In caso di difettosità o se non è previsto alcun ulteriore utilizzo,

smaltire la telecamera nel rispetto delle norme contenute nella direttiva RAEE sui rifiuti di apparecchiature elettriche ed elettroniche. Le autorità locali responsabili dello smaltimento sono disponibili per rispondere a qualsiasi domanda.

02 | NOTE INFORMATIVE SULLA BATTERIA

Utilizzare solo batterie di marca di alta qualità. **Quando si inseriscono le batterie, prestare attenzione al corretto inserimento della polarità (+/-).** Non inserire batterie di tipo diverso e sostituire sempre tutte le batterie contemporaneamente. Non mescolare batterie usate con batterie nuove. Rimuovere le batterie in caso di mancato utilizzo del dispositivo per lungo tempo. **Non gettare le batterie nel fuoco, non cortocircuitarle o smontarle. Non ricaricare mai le normali batterie - rischio di esplosione!** Per evitare fuoriuscite di acido, rimuovere immediatamente le batterie scariche dal dispositivo. Rimuovere immediatamente dal dispositivo le batterie che presentano perdite. Provvedere alla pulizia dei contatti prima dell'inserimento delle nuove batterie. **Esiste il rischio di ustioni chimiche dovute all'acido della batteria!** In caso di contatto con l'acido della batteria, sciacquare immediatamente le aree interessate con abbondante acqua pulita e contattare immediatamente un medico. Se ingerite, le batterie possono causare danni fatali. **Tenere le batterie ricaricabili fuori dalla portata di bambini e animali domestici.** Le batterie ricaricabili non devono essere smaltite insieme ai rifiuti domestici (vedere anche il capitolo „Smaltimento delle batterie/accumulatori”).

03 | INFORMATIVA SULLA PRIVACY

Le norme legislative di protezione dei dati si applicano in ogni paese/stato federale. Poiché tali normative possono variare da paese a stato federale, ti consigliamo di richiederle presso le autorità competenti e presso i responsabili della protezione dei dati e di rispettarle! In ogni caso, vale quanto segue:

- **Non monitorare aree pubbliche come marciapiedi, strade, parcheggi, ecc.**
- **Non monitorare mai i dipendenti sul posto di lavoro.**
- **Non violare il „diritto alla personalità” o il „diritto alla propria immagine”.**
- **Non pubblicare immagini che mostrano persone che non hanno fornito il consenso esplicito. Non pubblicare immagini con targhe del veicolo identificabili.**
- **Affiggere un cartello che informa della sorveglianza video e fotografica e, se necessario, informare i vicini e i visitatori.**

04 | DESCRIZIONE DELLE PARTI COMPONENTI

- 01 Flash infrarosso
- 02 Display LED/Sensore di luce
- 03 Sensore di movimento PIR
- 04 Microfono
- 05 Lente
- 06 Leva di sbloccaggio
- 07 Occhiello per lucchetto (blocco opzionale)
- 08 Display LCD della telecamera
- 09 cursore OFF (spento)/SETUP/ON (Acceso)
- 10 Pulsante menù
- 11 Sistema di navigazione
- 12 Pulsante OK/pulsante di riproduzione
- 13 Vano batteria
- 14 Collegamento per batteria esterna DC 6V-12V
- 15 Porta Mini USB
- 16 Alloggiamento per scheda SD
- 17 Filettatura di collegamento da 1/4”
- 18 Asole per il blocco del cavo (blocco opzionale)
- 19 Asole per cinghia di assemblaggio
- 20 Cinghia di fissaggio

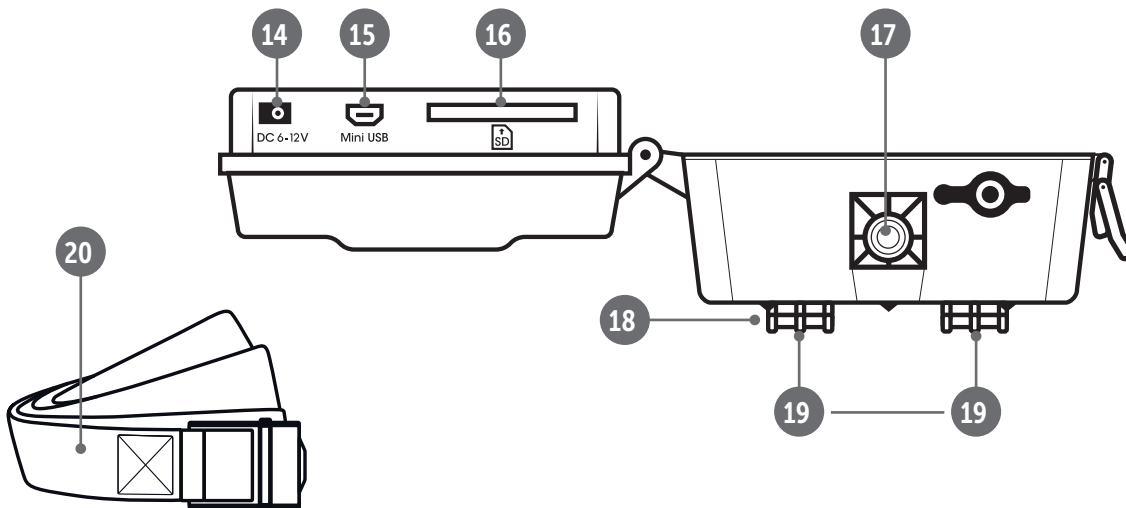
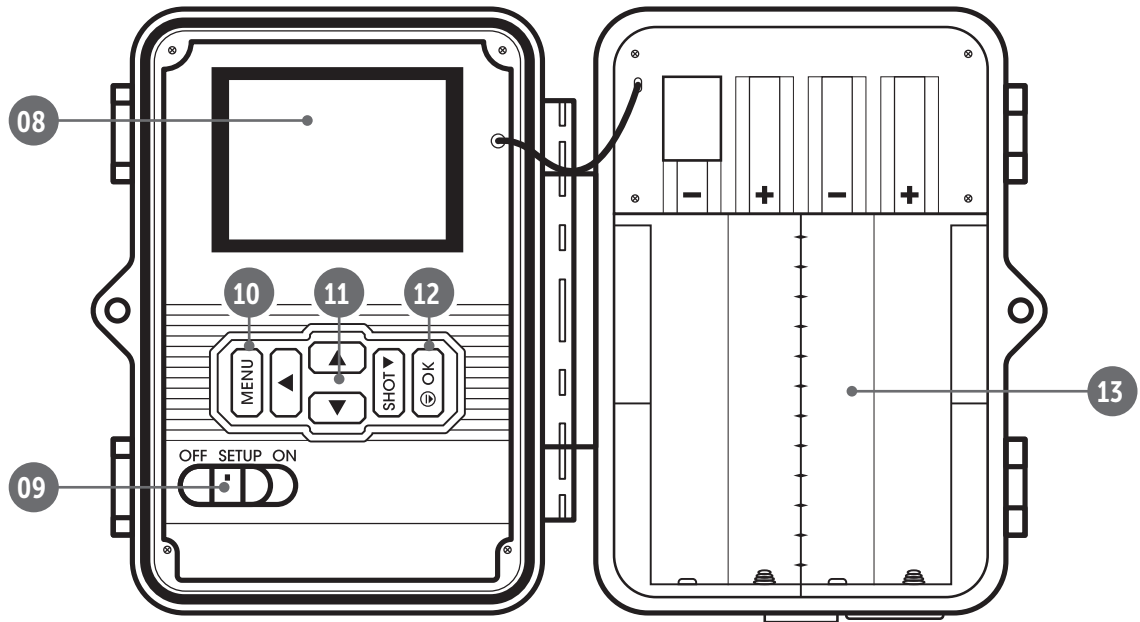
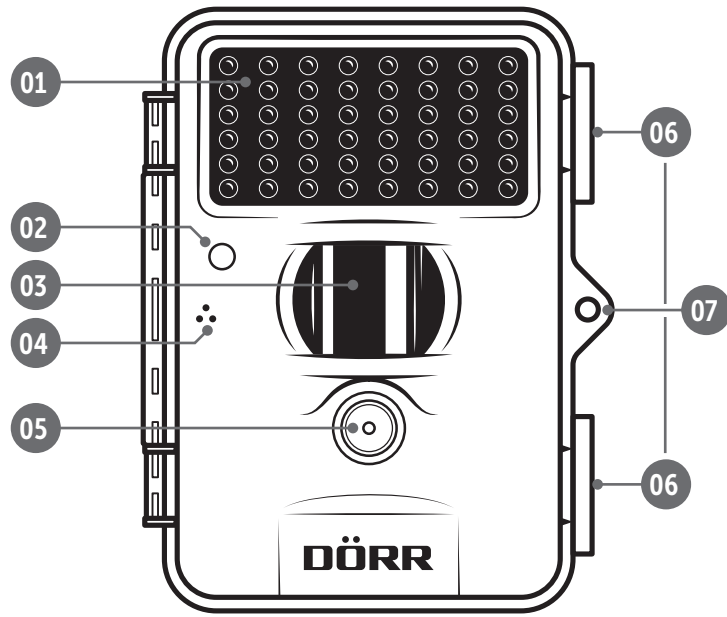

06 | PRIMA ACCENSIONE

⚠ ATTENZIONE

Durante l'esecuzione delle seguenti azioni, la telecamera deve rimanere spenta (cursore 09 = posizione OFF). In caso contrario, la telecamera potrebbe subire danni!



06.1 Inserimento delle batterie

⚠ ATTENZIONE

Utilizzare solo batterie Mignon AA LR6 alcaline-manganese da 1,5 V o batterie dello stesso tipo e fabbricante. Assicurarsi che la polarità (+/-) sia inserita correttamente! Rimuovere le batterie in caso di mancato utilizzo del dispositivo per prolungati periodi di tempo. Non utilizzare batterie ricaricabili in quanto potrebbero causare malfunzionamenti.

Aprire la telecamera con il morsetto laterale (06). Controllare che il cursore (09) sia in posizione OFF. Inserire 8 pezzi di batterie AA 1,5V (non incluse nella confezione) nel vano batterie (13). Prestare attenzione al corretto inserimento della polarità (+/-).

06.2 Sostituzione della batteria

AVVERTENZA

Si prega di notare che quando si sostituiscono le batterie, la telecamera manterrà l'ora e la data impostate per circa 1 minuto. Se occorre più tempo per sostituire la batteria, è necessario reimpostare l'ora e la data (vedere capitolo 08.3).

06.3 Alimentatori alternativi

Per un'autonomia sostenibile e prolungata, utilizzare il pannello solare DÖRR con batteria integrata agli ioni di litio 1500mAh. Opzionalmente disponibile nel nostro negozio online DÖRR:

Pannello solare DÖRR Li-1500 12V/6V
www.doerr-outdoor.de/204446

In alternativa, la telecamera può essere utilizzata con una batteria esterna da 6V o 12V in combinazione con il nostro cavo per batteria DÖRR. Tutto è disponibile opzionalmente nel nostro negozio online DÖRR:

Batteria al piombo 12V/12Ah

www.doerr-outdoor.de/204347

Batteria al piombo 6V/4,5Ah

www.doerr-outdoor.de/204350

Cavo batteria DÖRR 2m con spina piatta

www.doerr-outdoor.de/204364

Sia il pannello solare, l'alimentatore e la batteria esterna sono collegati alla telecamera tramite il connettore CC 6V-12V (14). Quando si collega un alimentatore esterno non è necessario rimuovere le batterie AA inserite. La telecamera accede automaticamente alle batterie inserite non appena viene scollegata l'alimentazione esterna.

06.4 Inserire la scheda di memoria SD/SDHC/SDXC

⚠ ATTENZIONE

Utilizzare solo schede di memoria SD/SDHC/SDXC da 4 GB a max. 256GB. L'utilizzo di una scheda Micro SD in combinazione con un adattatore può causare malfunzionamenti.

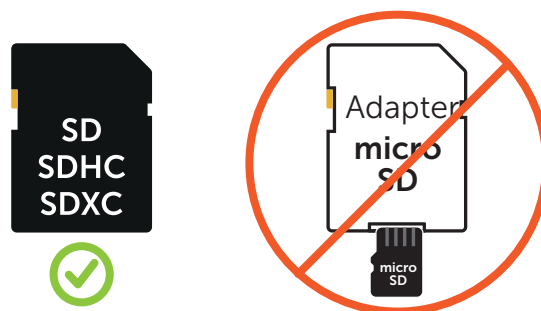

Assicurarsi che la scheda SD sia formattata e sbloccata:



Inserire la scheda di memoria SD/SDHC/SDXC (opzionale) con l'etichetta rivolta verso l'alto nell'alloggio della scheda SD (16) fino a quando non scatta in posizione. Per la formattazione della scheda SD con la telecamera di sorveglianza, leggere il capitolo 08.3.

07 | FUNZIONAMENTO



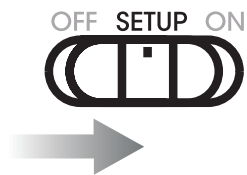

07.1 Schermata iniziale panoramica

Impostare il dispositivo di scorrimento (09) sulla posizione **SETUP**.

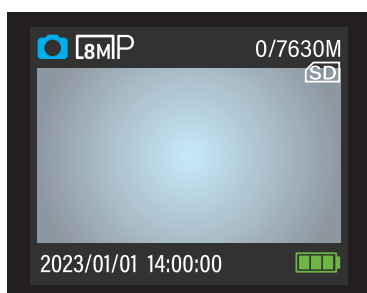

Dopo il logo **DÖRR**, il display LCD (08) mostra le **impostazioni base di fabbrica**:



	La telecamera è in modalità foto (acquisizione di una singola immagine)
	Risoluzione dell'immagine 8 megapixel
0/7630M	Numero di immagini memorizzate su scheda SD/capacità libera
	Scheda di memoria inserita correttamente
2023/01/01 14:00:00	Data/Orario
	Livello di carica della batteria

La lingua del menu della telecamera è impostata in fabbrica su **TEDESCO**. Per cambiare la lingua del menu, consultare il **capitolo 08.3**.

07.2 Tutte le impostazioni base di fabbrica

Modalità di telecamera:	Foto	
Impostazioni foto:	Qualità foto:	8MP
	Portata del flash:	Media
	Raffica foto:	1 Foto
Modalità attivazione:	Scatti PIR	
Sensibilità PIR:	Bassa	
Intervallo PIR:	30 secondi	
Timer Attivazione 1 – 4:	Off	
Protezione della password:	Off	
Nome della telecamera:	On	
Sovrascrittura:	On	

07.3 Menu principali

Per regolare le impostazioni per i propri scopi, spostare il cursore (09) nella posizione centrale **SETUP** e premere il tasto menu (10) . I 3 menu principali vengono visualizzati nella parte superiore del display LCD (08). Il menu principale in cui ci si trova è rappresentato da **un'icona blu**:

Menù principale CAM



Le **impostazioni della telecamera** vengono effettuate qui. Puoi vedere le diverse impostazioni in **capitolo 08.1**.

Menù principale PIR













Qui è possibile impostare diverse **modalità di scatto**. È possibile visualizzare le diverse impostazioni nel **capitolo 08.2**.

Menù principale SYS



Lingua, data, password ecc. possono essere inseriti qui. È possibile visualizzare le varie impostazioni nel **capitolo 08.3**.

07.4 Navigazione nei menu

- Premendo i pulsanti di navigazione (11)  o  accedere al menu principale desiderato. Il menu principale in cui ci si trova è rappresentato da **un'icona blu**.
- Premere i pulsanti di navigazione (11)  o  accedere al sottomenu desiderato. Il sottomenu in cui ci si trova ha uno **sfondo blu**.
- Premere il pulsante OK (12)  per aprire il sottomenu e modificare.
- Con i tasti di navigazione (11)  o  selezionare l'impostazione desiderata.
- Per salvare la selezione, premere il pulsante OK (12) .
- Con il pulsante menu (10)  si torna al menu principale. Premendo nuovamente il pulsante menu (10)  tornare alla schermata principale.

08.1 Menù principale CAM		 CAM	
Modalità telecamera	Foto ✓	Selezione Foto . La telecamera scatta foto in base all'ulteriore selezione in Impostazioni foto .	
	Video Foto e Video		
Impostazioni foto	→	→ Qualità foto	5MP (3072x1728 Pixel) 8MP (3840x2160 Pixel) 16MP (5376x3024 Pixel) 20MP (6144x3456 Pixel) 24MP (6528x3672 Pixel) 30MP (7296x4104 Pixel)
		Selezione la risoluzione dell'immagine desiderata:	→
		→ Portata del flash	Bassa (circa 6 metri) Media (circa 10 metri) Alta (circa 15 metri)
		Selezione la portata del flash desiderata.	→
Modalità telecamera	Foto	Selezione Video . La telecamera crea video in base alla propria ulteriore selezione in Impostazioni video .	
	Video ✓ Foto e video		
Impostazioni video	→	→ Risoluzione video	720P (HD 1280x720) 1080P (Full HD 1920x1080) 2.7K (2688x1520) 4K (Ultra HD 3840x2160) WVGA (848x480)
		Selezione del formato data desiderato.	→
		→ Lunghezza video	5 sec - 1 min
		Selezione della durata del video desiderata.	→
Modalità telecamera	Foto	Selezione Foto e Video . La telecamera prima scatta una o più foto e poi registra un video, in base alla propria ulteriore selezione in Personalizza .	
	Video		
Modalità telecamera	Foto e video ✓		
Personalizza	→	→ Qualità foto	→ 5MP, 8MP, 16MP, 20MP, 24MP, 30MP
		→ Portata del flash	→ Bassa, media, alta
		→ Foto a raffica	→ 1 - 3 foto
		→ Risoluzione video	→ 720P, 1080P, 2.7K, 4K, WVGA
		→ Lunghezza del video	→ 5 sec - 1 min
		→ Potenza del flash del video	→ Basso alto

08.2 Menù principale PIR



PIR

Modalità Attivazione	<p>Scatti PIR ✓</p> <p>Lasso temporale</p> <p>Entrambi</p>	<p>Il sensore a infrarossi passivi (PIR) si attiva quando vengono rilevati movimenti e temperature diverse all'interno dell'area di rilevamento.</p>			
Sensibilità PIR	→	<p>Bassa</p> <p>Alta</p>	<p>Se la telecamera viene attivata troppo spesso a causa di influssi ambientali (rami che cadono, forte luce solare, ecc.).</p> <p>La telecamera rileva anche i più piccoli movimenti e differenze di temperatura.</p>		
Intervallo PIR	→	0 Sec - 60 Min	<p>Impostare il periodo di tempo in cui il rilevatore di movimento dovrà essere messo in pausa dopo un'attivazione. Questa impostazione impedisce alla telecamera di scattare troppe foto/video. Esempio con impostazione 5 minuti: Dopo un'attivazione, la telecamera attende 5 minuti fino a quando verrà attivata un'altra registrazione di immagini/video da un movimento.</p>		
Modalità Attivazione	<p>Scatti PIR</p> <p>Lasso temporale ✓</p> <p>Entrambi</p>	<p>Impostare un intervallo fisso in cui la telecamera scatta una foto/registrazione video indipendentemente dal rilevatore di movimento. Esempio con impostazione 01:00:00: La telecamera scatta un'immagine/un video ogni ora, indipendentemente dal movimento o meno.</p>			
Lasso temporale	→	1 Min - 24 Ore.			
Modalità Attivazione	<p>Scatti PIR</p> <p>Lasso temporale</p> <p>Entrambi ✓</p>	<p>Con questa impostazione, il sensore PIR attiva la telecamera non solo per la registrazione lasso temporale ma anche per i movimenti.</p>			
Timer Attivazione	<p>Impostare un intervallo di tempo fisso in cui la telecamera sarà attiva. Nessuna registrazione o movimento verranno registrati al di fuori di questo periodo. Esempio con impostazione 14.00 - 17.00: La telecamera sarà attiva solo tra le 14:00 e le 17:00. Se si seleziona la funzione „Off” in questa voce di menu, la telecamera funzionerà per 24 ore. È possibile impostare fino a 4 fasce orarie al giorno.</p>				
Timer Attivazione 1	<p>Off</p> <p>On ✓</p>	→	<p>Inizio 00 00</p> <p>Tutto <input checked="" type="checkbox"/></p> <p>Lun. <input checked="" type="checkbox"/></p> <p>Mer. <input checked="" type="checkbox"/></p> <p>Ven. <input checked="" type="checkbox"/></p>	<p>Fine 00 00</p> <p>Dom. <input checked="" type="checkbox"/></p> <p>Mar. <input checked="" type="checkbox"/></p> <p>Gio. <input checked="" type="checkbox"/></p> <p>Sab. <input checked="" type="checkbox"/></p>	<p>Utilizzare il pulsante ▲ per selezionare i giorni in cui si desidera che la telecamera sia attiva.</p> <p>Utilizzare il pulsante ▼ per deselegionare i giorni in cui la telecamera non deve essere attiva.</p> <p>Con il pulsante ► si passa al campo di inserimento successivo.</p>
Timer Attivazione 2	<p>Off</p> <p>On ✓</p>	→	<p>Inizio 00 00</p> <p>Tutto <input checked="" type="checkbox"/></p> <p>Lun. <input checked="" type="checkbox"/></p> <p>Mer. <input checked="" type="checkbox"/></p> <p>Ven. <input checked="" type="checkbox"/></p>	<p>Fine 00 00</p> <p>Dom. <input checked="" type="checkbox"/></p> <p>Mar. <input checked="" type="checkbox"/></p> <p>Gio. <input checked="" type="checkbox"/></p> <p>Sab. <input checked="" type="checkbox"/></p>	
Timer Attivazione 3	<p>Off</p> <p>On ✓</p>	→	<p>Inizio 00 00</p> <p>Tutto <input checked="" type="checkbox"/></p> <p>Lun. <input checked="" type="checkbox"/></p> <p>Mer. <input checked="" type="checkbox"/></p> <p>Ven. <input checked="" type="checkbox"/></p>	<p>Fine 00 00</p> <p>Dom. <input checked="" type="checkbox"/></p> <p>Mar. <input checked="" type="checkbox"/></p> <p>Gio. <input checked="" type="checkbox"/></p> <p>Sab. <input checked="" type="checkbox"/></p>	
Timer Attivazione 4	<p>Off</p> <p>On ✓</p>	→	<p>Inizio 00 00</p> <p>Tutto <input checked="" type="checkbox"/></p> <p>Lun. <input checked="" type="checkbox"/></p> <p>Mer. <input checked="" type="checkbox"/></p> <p>Ven. <input checked="" type="checkbox"/></p>	<p>Fine 00 00</p> <p>Dom. <input checked="" type="checkbox"/></p> <p>Mar. <input checked="" type="checkbox"/></p> <p>Gio. <input checked="" type="checkbox"/></p> <p>Sab. <input checked="" type="checkbox"/></p>	

08.3 Menù principale SYS



SYS

Imposta ora	Impostare la data e l' ora .	Formato data predefinito:	aaaa/mm/gg ✓	Anno/Mese/Giorno (ad es. 2023/01/15)
		Altri formati di data:	gg/mm/aaaa	Giorno/Mese/Anno (ad es. 15/01/2023)
		Orario:	mm/gg/aaaa	Mese/Giorno/Anno (ad es. 01/15/2023)
			00 : 00	Tempo 24 ore Formato (ad es. 15:30)
Lingua	Selezionare la lingua desiderata per il menu della telecamera.	Lingua menu predefinita:	Deutsch ✓	
		Altre lingue del menu:	English Dansk Suomi Svenska Français Italiano Čeština Norsk Magyar Español Nederlands	
Password	La telecamera può essere protetta da qualsiasi uso non autorizzato mediante l'inserimento di una password . Password predefinita di fabbrica: 0 0 0 0	Off ✓		Nessuna immissione della password dopo l'accensione.
		On ✓	Imposta password: 0 0 0 0	Inserire un codice di 4 cifre. NOTA Si consiglia di annotare la password in un luogo sicuro, poiché se la password viene persa, la telecamera non può più essere utilizzata. Se la funzione password è attivata, la password verrà richiesta immediatamente dopo l'accensione della telecamera.
Rinominare	Il nome della telecamera comparirà su ogni immagine, è consigliato in caso di utilizzo di più video-fotocamere.	Off ✓		Nessun nome della telecamera appare sull'immagine.
		On ✓	Rinominare	Inserire un nome di 8 caratteri alfanumerici composto da numeri 0 - 9 e/o lettere dalla A alla Z .
Sovrascrittura		Off ✓		Se la scheda SD è piena, la telecamera interromperà la registrazione fino a quando la scheda SD non verrà sostituita o formattata.
		On ✓		Se la scheda SD è piena, la telecamera sovrascriverà le registrazioni più vecchie.
Formatta Scheda SD		Sì ✓		Eliminare tutti i file dalla scheda di memoria SD e riformattare la scheda. NOTA Prima di formattare, assicurati assolutamente che non ci siano file sulla scheda SD ancora necessari!
		No ✓		Si torna al sottomenu.
Predefinito		Sì ✓		Ripristino delle impostazioni di fabbrica. Le impostazioni originali, ad eccezione di data e ora, possono essere ripristinate.
		No ✓		Si torna al sottomenu
Versione Software				Visualizza la versione del software della telecamera. Qui non sono possibili impostazioni.

09 | SCATTO DI PROVA

Nella modalità **SETUP** (cursore 09 in posizione SETUP) è possibile attivare e visualizzare direttamente una **foto di prova o un video di prova**.

Per attivare la **foto di prova**, premere il pulsante di navigazione (11)

Premendo il pulsante OK (12)

Per registrare un **video di prova**, premere il pulsante di navigazione (11)



Premere il pulsante di navigazione (11)

Premere nuovamente il pulsante di navigazione (11)

Premere il pulsante OK (12)

10 | MONTAGGIO · ALLINEAMENTO · ACCENSIONE

10.1 Montaggio e allineamento della telecamera

Tirare la **cinghia di fissaggio in dotazione** (20) attraverso le asole della cinghia (19) sul retro della telecamera e fissare la telecamera a un albero, un palo o altro supporto adatto. Non stringere ancora la cinghia.

Si consiglia di installare la telecamera ad un'altezza compresa tra **0,75 cm e 1 metro**. La distanza ottimale dal soggetto è compresa tra **3 e 10 m**. Sono possibili anche distanze maggiori, ma l'affidabilità del sensore di movimento non è più garantita. L'obiettivo della telecamera (05) dovrà essere puntato verso l'area in cui è atteso l'oggetto da fotografare.

Per verificare se la telecamera è appesa alla giusta angolazione, si consiglia di eseguire alcuni **scatti di prova** (vedere **capitolo 09**). L'allineamento dovrà essere eseguito in modo tale che l'oggetto atteso sia al centro dell'immagine. Se necessario, procedere con un nuovo allineamento della telecamera e ripetere lo scatto di prova.

SUGGERIMENTO Per modificare l'angolo di registrazione, è possibile fissare un piccolo cuneo di legno tra la telecamera e il tronco dell'albero. Vedere anche il **capitolo 11** per la nostra **vasta gamma di accessori per l'installazione e la protezione antifurto**.

Se la telecamera è nella posizione corretta, ora stringere saldamente la cinghia (20) per fissare stabilmente la telecamera. Al termine del montaggio e della registrazione di prova, spegnere la telecamera (09 = **OFF**).

10.2 Accensione della telecamera e avviamento del monitoraggio

Per mettere in funzione la telecamera, portare il cursore (09) in posizione **ON** e chiudere l'alloggiamento. **Dopo circa 5 secondi** la telecamera sarà attiva e le foto verranno scattate secondo le impostazioni inserite per il movimento.

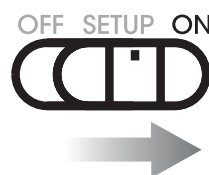

10.3 Istruzioni per l'installazione

10.3.1 Rilevatore di movimento

Il rilevatore di movimento reagisce solo in determinate condizioni e in una determinata area. Il rilevamento degli oggetti è fortemente influenzato dalla temperatura ambiente e da altre circostanze, quali ad esempio vegetazione, superfici riflettenti ecc. In condizioni ottimali, con perfetto allineamento e impostazione massima della sensibilità, l'attivazione può avvenire fino ad un raggio di 20 m. Tuttavia, la condizione normale di attivazione avviene entro un raggio di 15 m. Per trovare una buona posizione per la telecamera potrà essere necessario eseguire alcune prove. Quando si prova a scattare immagini su persone, tenere sempre presente che gli animali sono molto più piccoli e quindi spesso rimangono fuori dall'area di inquadramento.

10.3.2 Condizioni di luce

Come avviene per la fotografia normale, si sconsiglia il posizionamento controluce. Selezionare la posizione della telecamera in modo che la luce non provenga direttamente dalla parte anteriore o la telecamera sia in ombra.

10.3.3 Protezione dagli agenti atmosferici

Sebbene la telecamera sia resistente alle intemperie e adatta all'uso in esterni (è protetta contro la polvere e gli spruzzi d'acqua con il grado di protezione IP66), è consigliabile installarla in condizioni protette e, se possibile, non sul lato esposto alle intemperie. La forte pioggia battente o la costante esposizione al sole potrebbero nuocere alla telecamera. Dopo un lungo periodo di umidità, ad es. anche dopo la nebbia, è consigliabile tenere la telecamera in una stanza asciutta per alcuni giorni.

11 | ACCESSORI OPZIONALI

11.1 Accessori di montaggio opzionali

I nostri accessori opzionali, come il **sistema di montaggio brevettato DÖRR, in combinazione con il nostro adattatore universale DÖRR**, consentono di montare la telecamera su alberi, pareti e molto altro in modo rapido e semplice. La telecamera si aggancia al sistema di supporto, si tiene saldamente e può essere rimossa rapidamente per un cambio di posizione. La testina a sfera con vite di bloccaggio garantisce l'allineamento flessibile della telecamera. La staffa può essere ruotata di 360° e inclinata di 30° in qualsiasi direzione:

Sistema di tenuta DÖRR Multi per SnapShot

www.doerr-outdoor.de/204490

Adattatore universale DÖRR UNI-1 per sistema di tenuta

www.doerr-outdoor.de/204495

11.2 Dispositivi antifurto facoltativi

Per bloccare l'alloggiamento della telecamera, inserire una **staffa di sicurezza** (reperibile nei negozi) attraverso l'asola (07):

Serratura a combinazione DÖRR piccola a 3 cifre

Serratura a combinazione DÖRR media a 3 cifre

www.doerr-outdoor.de/204454

Con il nostro **cavo di sicurezza DÖRR** (disponibile come accessorio), che viene fatto passare attraverso gli appositi occhiali (18) sul retro della telecamera, la tua telecamera può essere ulteriormente protetta dai furti:

DÖRR cavo antifurto universale 1,80 m

www.doerr-outdoor.de/204452

Per un livello di sicurezza particolarmente elevato, chiudi la telecamera nella nostra **custodia protettiva in metallo DÖRR resistente alle intemperie e antiruggine „Made in Germany“**, che protegge in modo ottimale da furti e atti di vandalismo e protegge la tua telecamera di sorveglianza dagli effetti del tempo:

Custodia protettiva DÖRR GH-M per SnapShot Mini

www.doerr-outdoor.de/204467

Visita il nostro negozio online www.doerr-outdoor.de per un'ulteriore selezione di accessori per fotocamere e per saperne di più sulla nostra **vasta gamma di caccia e outdoor!**

12 | RIPRODUCI ED ELIMINA FILE

12.1 Visualizzazione delle foto

Impostare il cursore (09) sulla posizione **SETUP**.

Premere il pulsante OK/Riproduci (12) . Sullo schermo appare l'ultima registrazione eseguita. È possibile vedere se la registrazione è una **foto o un video, la risoluzione con cui è stata scattata la foto o il video e il numero di registrazioni effettuate** in alto a sinistra del display LCD (08):

Foto:



Video:





Con i tasti di navigazione (11)  o  scorrere le tue registrazioni.

12.2 Riproduci presentazione

In alternativa, è possibile riprodurre le registrazioni come una presentazione: Impostare il cursore (09) sulla posizione **SETUP**.

Premere il pulsante OK (12) . Premere il pulsante menu (10) . Con il pulsante di navigazione (11)  selezionare **Attiva presentazione**.

Premere il pulsante OK (12)  per avviare la presentazione. Per terminare la presentazione, premere il pulsante di navigazione (11) .





12.3 Riprodurre il video

La registrazione è un video  1080P, premere il tasto di navigazione (11)  per riprodurre il video sullo schermo LCD.

Premendo il pulsante OK (12)  si torna alla schermata principale.

12.4 Eliminazione di file

Impostare il cursore (09) sulla posizione **SETUP**.

Premere il pulsante OK (12) . Con i tasti di navigazione (11)  o  selezionare il file da eliminare. Premere il pulsante menu (10) .

Con i tasti di navigazione  o  selezionare uno dei due:

Cancella uno disattivato se si desidera eliminare **solo il file selezionato** o

Cancella tutto se desideri eliminare **tutte le foto e i video** sulla scheda SD.

Confermare la selezione con il pulsante OK (12) .

Nel passaggio successivo, confermare **Cancella** o **Interrompi** per annullare l'eliminazione.

NOTA

Una volta eliminati, i file non potranno più essere ripristinati!

13 | PULIZIA E MANUTENZIONE

Per la pulizia del dispositivo non utilizzare benzina o detergenti aggressivi. Consigliamo l'impiego di un panno in microfibra leggermente inumidito e privo di lanugine. **Rimuovere le batterie prima di pulirle.** Quando non viene utilizzato, conservare il dispositivo in un luogo fresco, asciutto e privo di polvere. **Il dispositivo non è un giocattolo: tenerlo lontano dalla portata dei bambini. Tenere il dispositivo lontano dalla portata di animali domestici.**

14 | DATI TECNICI

Capacità di registrazione	Immagine / video con audio / immagine + video con audio
Funzione combinata di immagini e video	Sì
Numero di LED / tipo di LED	48 LED infrarossi Black Vision invisibili, 940nm
Portata massima del flash circa	15 m
Campo di rilevamento del sensore di movimento circa	20 m / 52°
Angolo approssimativo di visione	58°
Tempo di reazione del sensore PIR circa	0,2 sec
Risoluzione immagine	30MP, 24MP, 20MP, 16MP, 8MP, 5MP (interpolato)
Risoluzione video	Ultra HD 4K (3840x2160), 2,7K (2688x1520), Full HD (1920x1080), HD (1280x720), WVGA (848x480)
Lunghezza del video	5-60 sec
Formato digitale dell'immagine	JPEG
Formato digitale del video	AVI
Invio mobile	No
Display	Display LCD a colori da 2"
Riproduzione sul display	Immagine + Video
Immagini in serie (per scatto)	1 - 10 immagini
Ritardo del sensore PIR	da 0 secondi a 60 minuti
Finestre temporali per giorno	4
Funzione intervallo di tempo	Sì
Indicazione temporale sull'immagine	Nome della telecamera, stato della batteria, temperatura (°F/°C), fase lunare, data, ora
Lingue del Menu	DE, GB, FR, ES, IT, NL, DK, FI, SE, NO, CZ, HU
Protezione della password	Sì
Carta di memorizzazione	SD/SDHC/SDXC 4 GB fino a un max. di 256GB (non incluso). Consigliamo Classe 10 o superiore.
Classe di protezione	IP66
Filettatura 1/4"	Sì
Compatibile con il sistema di supporto Dörr (articolo N° 204490)	Sì, con adattatore Uni 1 (art. n. 204495, opzionale)
Alimentazione elettrica	8x batterie alcaline mignon AA LR6 1.5V (non incluse)
Tensione di esercizio	6 V - 12 V
Collegamento per batteria esterna	Sì
Temperatura d'esercizio circa	da -20°C a +60°C
Temperatura di stoccaggio circa	da -30°C fino a +70°C
Umidità dell'aria circa	da 5 a 95%
Colore	verde oliva
Dimensioni circa	9,8 x 12,5 x 6,5 cm
Peso senza batterie circa	250 g

Dörr GmbH si riserva il diritto di apportare modifiche tecniche senza alcun preavviso.

15 | CONTENUTO DELLA CONFEZIONE

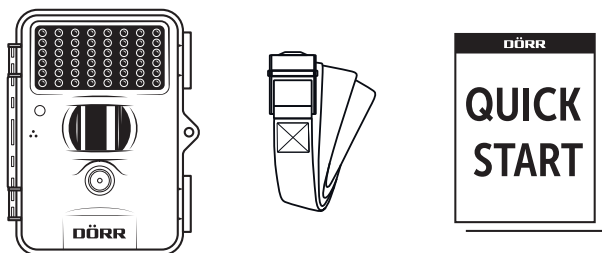

16 | SMALTIMENTO, CONTRASSEGNO CE

16.1 SMALTIMENTO DELLA BATTERIA/BATTERIA RICARICABILE

Le batterie e gli accumulatori sono contrassegnati dal simbolo di un bidone della spazzatura barrato. Tale simbolo indica che le batterie scariche o quelle ricaricabili che non possono più essere caricate non devono essere smaltite insieme ai rifiuti domestici. Le batterie usate possono contenere sostanze nocive che possono danneggiare la salute e l'ambiente. Vigè l'obbligo di legge della restituzione delle le batterie usate da parte degli utilizzatori finali (Articolo 11 della Legge sulle Batterie che disciplina la responsabilità e la competenza dello scarto di batterie e accumulatori). Dopo l'uso è possibile restituire le batterie gratuitamente presso il punto di vendita o nelle immediate vicinanze (ad es. presso i punti di raccolta comunali o nei negozi). È anche possibile provvedere alla rispedizione delle batterie a mezzo posta direttamente al rivenditore.

16.2 DISPOSIZIONE RAEE

La direttiva RAEE (Rifiuti di apparecchiature elettriche ed elettroniche), entrata in vigore come legge europea il 13 febbraio 2003, ha portato a un cambiamento globale nello smaltimento delle apparecchiature elettriche in disuso. Lo scopo principale di questa politica è prevenire i rifiuti elettronici promuovendo al contempo il riutilizzo, il riciclaggio e altre forme di ritrattamento per ridurre i rifiuti. Il logo RAEE (bidone della spazzatura) riportato sul prodotto e sulla confezione indica che il prodotto non deve essere smaltito con i normali rifiuti domestici. Sei responsabile della consegna di tutti i dispositivi elettrici ed elettronici in disuso ai punti di raccolta appropriati. Una raccolta differenziata e un riciclaggio intelligente dei rifiuti elettronici contribuiscono a conservare le risorse naturali. Inoltre, il riciclaggio dei rifiuti elettronici contribuisce a preservare il nostro ambiente e quindi la salute delle persone. Per ulteriori informazioni sullo smaltimento di dispositivi elettrici ed elettronici, i punti di ritrattamento e di raccolta, contattare le autorità locali, le società di smaltimento dei rifiuti, i negozi specia-

lizzati e il fabbricante del dispositivo.

16.3 ✓ CONFORMITÀ ROHS

Questo prodotto è conforme alla direttiva europea RoHS che limita l'uso di determinate sostanze pericolose nelle apparecchiature elettriche ed elettroniche e le loro modifiche.

16.4 € CONTRASSEGNO CE

L'etichetta CE stampata corrisponde alle norme UE applicabili e indica che il dispositivo soddisfa i requisiti di tutte le direttive UE applicabili a questo prodotto.

Telecamera di sorveglianza
DÖRR SnapShot Mini Black 30MP 4K
Articolo N° 204500

Fabbricato in Cina

DÖRR GmbH
Messerschmittstr. 1
D-89231 Neu-Ulm
Fon: +49 731 970 37 69
info@doerr.gmbh
<https://doerr-outdoor.de>