

DÖRR

BEWAKINGSCAMERA

NL GEBRUIKERSHANDLEIDING

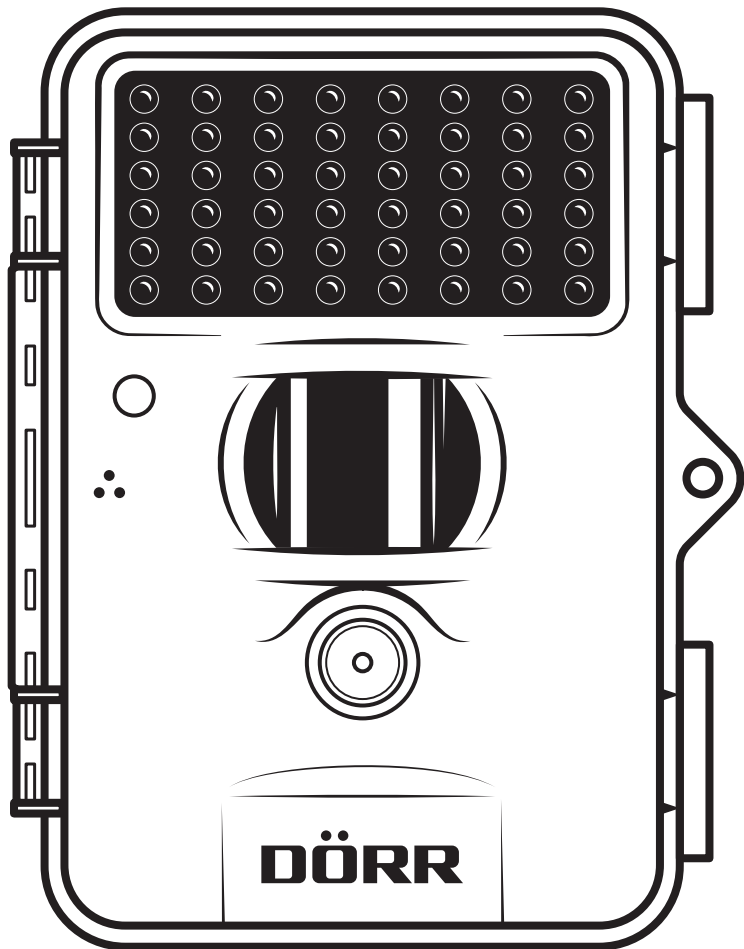

SNAPSHOT MINI BLACK 30MP 4K

INDEX	PAGINA
01 VEILIGHEIDSINSTRUCTIES ⚠	3
02 BATTERIJWAARSCHUWINGEN ⚠	4
03 PRIVACYBEPALINGEN	4
04 BESCHRIJVING VAN DE ONDERDELEN	4
05 AFBEELDING ONDERDELEN	5
06 INGEBRUIKNAME	6
06.1 Batterijen plaatsen	6
06.2 Vervangen van de batterij	6
06.3 Alternatieve stroomvoorzieningen	6
06.4 SD/SDHC/SDXC-geheugenkaart plaatsen	6
07 BEDIENING	7
07.1 Overzicht startscherm	7
07.2 Alle standaard fabriekinstellingen	7
07.3 Hoofdmenu's	7
07.4 Navigatie/menunavigatie	7
08 INSTELLINGEN & FUNCTIES	8
08.1 Hoofdmenu CAM	8
08.2 Hoofdmenu PIR	9
08.3 Hoofdmenu SYS	10
09 TESTOPNAMEN	11
10 MONTAGE · UITLIJNEN · INSCHAKELEN	11
10.1 Montage en uitlijnen van de camera	11
10.2 Camera inschakelen en bewaking starten	11
10.3 Opmerkingen bij de montage	11
10.3.1 Bewegingsmelder	11
10.3.2 Lichtverhoudingen	11
10.3.3 Weerbescherming	11
11 OPTIONELE ACCESSOIRES	12
11.1 Optionele montagetoebehoren	12
11.2 Optionele antidiefstalvoorzieningen	12
12 FOTO'S EN VIDEO'S BEKIJKEN & VERWIJDEREN	12
12.1 Foto's bekijken	12
12.2 Diavoorstelling afspelen	12
12.3 Video afspelen	12
12.4 Bestanden verwijderen	12-13
13 REINIGING EN BEWARING	13
14 TECHNISCHE GEGEVENS	13
15 INHOUD VAN DE LEVERING	14
16 AFDANKING, CE-MARKERING	14
16.1 Batterij/accu afdanking	14
16.2 WEEE-opmerking	14
16.3 ROHS-conformiteit	14
16.4 CE-markering	14

HARTELIJK DANK dat u voor een kwaliteitsproduct van de firma **DÖRR** hebt gekozen.

Lees de gebruikershandleiding en de veiligheidsinstructies voor het eerste gebruik aandachtig.

Bewaar de gebruikershandleiding samen met het apparaat voor later gebruik. Indien andere personen dit apparaat gebruikt, dient u hen deze gebruikershandleiding ter beschikking te stellen. Wanneer u het apparaat verkoopt, hoort deze handleiding bij het apparaat en moet u deze meeleveren.

DÖRR is niet aansprakelijk voor schade door onjuist gebruik of door het niet in acht nemen van de gebruikershandleiding en de veiligheidsinstructies.

Bij schade veroorzaakt door ondeskundig gebruik of door invloeden van buitenaf vervalt de garantie of aanspraak op garantie. Een manipulatie, een structurele verandering van het product, evenals het openen van de behuizing door de gebruiker of onbevoegde derden, wordt beschouwd als ondeskundig gebruik.

01 | ⚠️ VEILIGHEIDSINSTRUCTIES

- Uw camera heeft een **weerbestendige veiligheidsbehuizing volgens beschermingsklasse IP66** (stof- en waterdicht) en is dus geschikt voor gebruik in open lucht. Bescherm uw camera echter tegen extreme weersomstandigheden en directe zonnestrallen.
- Gebruik uitsluitend nieuwe **Mignon AA LR6 1,5 V alkaliemangaanbatterijen van hetzelfde type en dezelfde producent. Let bij het plaatsen van de batterijen op de juiste poolaansluiting (+/-)!** Verwijder de batterijen als u het apparaat langere tijd niet gebruikt.
- Gebruik geen oplaadbare batterijen, omdat deze storingen kunnen veroorzaken.
- Gebruik alleen **SD/SDHC/SDXC geheugenkaarten van 4 tot max. 256GB**. Het gebruik van een Micro SD-kaart in combinatie met een adapter kan leiden tot storingen.
- Laat de camera niet op harde oppervlakken vallen. Gebruik de camera niet als hij gevallen is. In dit geval laat u hem door een gekwalificeerde elektricien controleren voor u de camera opnieuw inschakelt.
- Indien de camera defect of beschadigd is, probeer hem dan niet uit elkaar te nemen of zelf te repareren. **Er bestaat gevaar voor elektrische schok!** Neem contact op met uw gespecialiseerde dealer.
- Indien de camerabehuizing (met uitzondering van het behuizingsdeksel en het batterijvak) wordt geopend, vervalt de garantie. Alleen gespecialiseerd personeel van DÖRR GmbH heeft het recht om de behuizing te openen.
- LED-lichtbronnen kunnen alleen door gespecialiseerd personeel van DÖRR GmbH worden vervagen.
- **Het apparaat is geen speelgoed! Houd het apparaat, de accessoires en de verpakkingsmaterialen verwijderd van kinderen en huisdieren om ongevallen en verstikking te voorkomen.**
- Personen met fysieke of cognitieve beperkingen moeten de camera na overeenkomstige instructie en onder toezicht gebruiken.
- Personen met een pacemaker, een defibrillator of andere elektronische implantaten moeten een minimale afstand van 30 cm aanhouden aangezien het apparaat magnetische velden opwekt.
- Gebruik de camera niet in de directe omgeving van apparaten die sterke elektromagnetische velden opwekken.
- Vermijd de cameralens met de vingers aan te raken.
- Bescherm de camera tegen sterke verontreiniging. Reinig de camera niet met benzine of agressieve reinigingsmiddelen. We raden een pluisvrije, licht vochtige microvezeldoek aan om de externe onderdelen van de camera en de lens te reinigen. **Voor het reinigen de batterijen verwijderen.**
- Bewaar de camera op een stofvrije, droge, koele plaats als hij niet in gebruik is.
- Dank de camera af overeenkomstig de WEEE-richtlijnen voor elektronische apparaten als deze defect is of er geen gebruik meer gepland is. Voor vragen kunt u terecht bij de lokale autoriteiten die voor de afvoer bevoegd zijn.

02 | ⚠ BATTERIJWAARSCHUWINGEN

Gebruik alleen hoogwaardige merkbatterijen. **Let bij het plaatsen van de batterijen op de juiste poolaansluiting (+/-).** Plaats geen batterijen van een verschillend type en vervang alle batterijen altijd op hetzelfde moment. Meng geen gebruikte batterijen met nieuwe batterijen. Verwijder de batterijen als u het apparaat langere tijd niet gebruikt. **Gooi de batterijen niet in vuur, sluit ze niet kort en haal ze niet uit elkaar. Laad gewone batterijen nooit op - explosiegevaar!** Verwijder lege batterijen onmiddellijk uit het apparaat om te voorkomen dat er batterijzuur uitloopt. Haal uitgelopen batterijen onmiddellijk uit het apparaat. Reinig de contacten voor u nieuwe batterijen plaatst. **Er bestaat verwondingsgevaar door batterijzuur!** Bij contact met batterijzuur de getroffen plaatsen onmiddellijk overvloedig met zuiver water spoelen en onmiddellijk een arts raadplegen. Batterijen kunnen levensgevaarlijk zijn als ze worden ingeslikt. **Bewaar batterijen op een plaats die zich buiten het bereik van kinderen en huisdieren bevindt.** Batterijen mogen niet met huishoudelijk afval worden afgevoerd (zie ook hoofdstuk Batterij/accu afdanking”).

03 | PRIVACYBEPALINGEN

In elk land zijn er wettelijke privacybepalingen van kracht. Aangezien deze bepalingen per land of Bundesland kunnen verschillen, raden we aan om inlichtingen in te winnen bij de bevoegde instanties en de verantwoordelijken voor gegevensbescherming en deze in acht te nemen! In elk geval geldt:

- **Bewaak geen openbare gebieden zoals voetpaden, straten, parkeerplaatsen enz.**
- **Bewaak nooit medewerkers op de werkplek.**
- **Overtreed nooit het “Persoonlijkheidsrecht” of het “Recht op het eigen beeld”.**
- **Publiceer geen beelden waarop personen te zien zijn zonder dat u hun uitdrukkelijke toestemming hebt. Publiceer geen beelden met identificeerbare voertuigkentekens.**
- **Wijs met een bord op de foto- en videobewaking en informeer eventueel burens en bezoekers.**

04 | BESCHRIJVING VAN DE ONDERDELEN

- 01 Infraroodflits
- 02 LED-weergave/lichtsensor
- 03 PIR-bewegingssensor
- 04 Microfoon
- 05 Cameralens
- 06 Spansluiting
- 07 Oog voor beugelslot (slot optioneel)
- 08 LCD-cameradisplay
- 09 Schuifregelaar OFF (Uit)/SETUP/ON (Aan)
- 10 Menuknop
- 11 Navigatieknoppen
- 12 OK-knop/afspeelknop
- 13 Batterijvak
- 14 Aansluiting voor externe batterij DC 6V-12V
- 15 Mini-USB-poort
- 16 SD-kaartvak
- 17 ¼"-aansluitdraad
- 18 Ogen voor kabelslot (slot optioneel)
- 19 Ogen voor montageriem
- 20 Bevestigingsriem

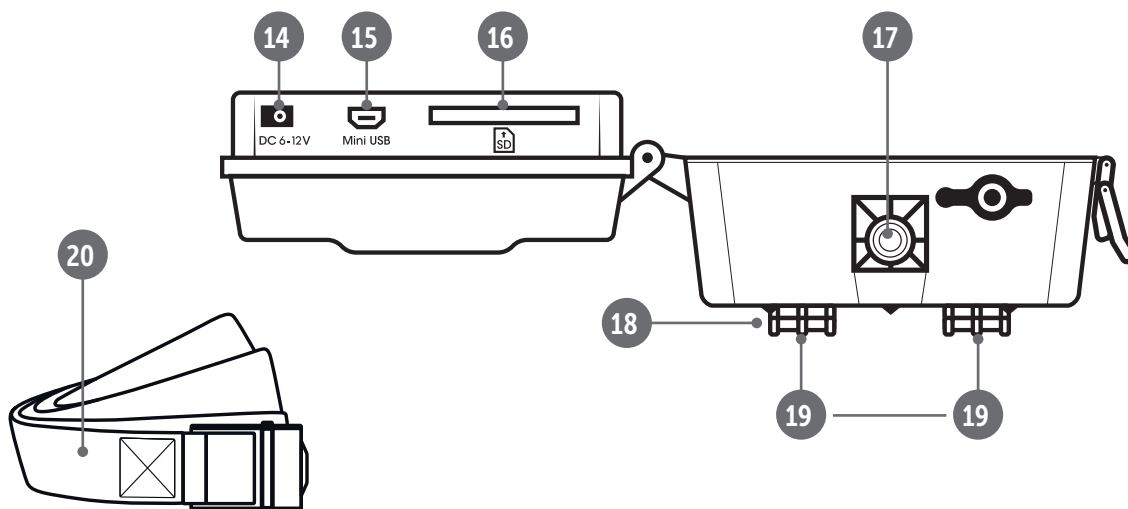
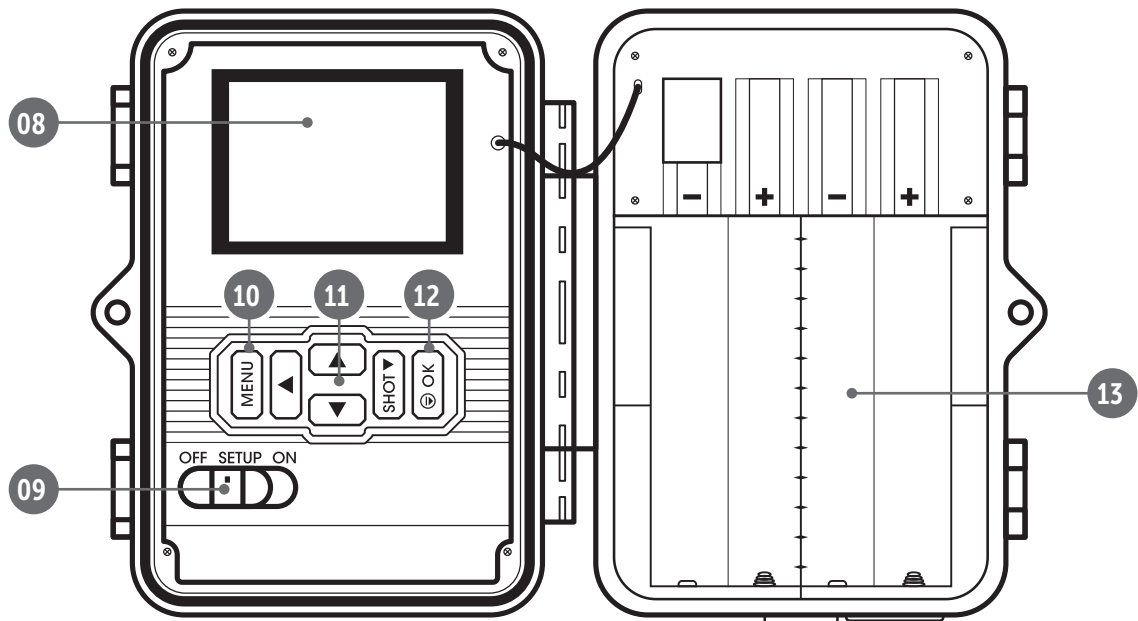
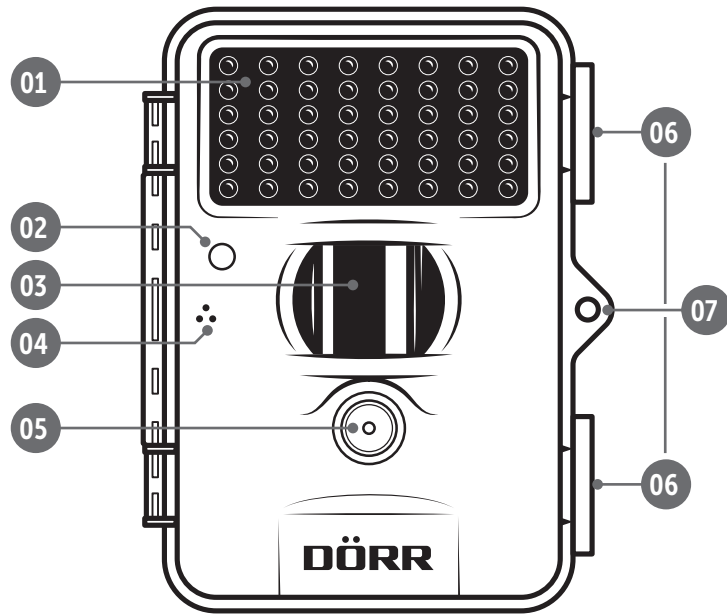

06 | INGEBRIJKNAME

⚠️ OPGELET

Bij de onderstaande acties moet de camera uitgeschakeld zijn (schuifregelaar 09 = positie OFF). Indien niet kan de camera worden beschadigd!



06.1 Batterijen plaatsen

⚠️ OPGELET

Gebruik uitsluitend nieuwe Mignon AA LR6 1,5 V alkalie-mangaan-batterijen van hetzelfde type en dezelfde producent. **Let op de correcte poolaansluiting (+/-) bij het plaatsen!** Verwijder de batterijen als u het apparaat langere tijd niet gebruikt. **Gebruik geen oplaadbare batterijen, omdat deze storingen kunnen veroorzaken.**

Open de camera met de zijdelingse spansluiting (06). Controleer of de schuifregelaar (09) op positie **OFF** (Uit) staat. Plaats **8 AA-batterijen 1,5V** (niet meegeleverd) in het batterijvak (13). **Let op de correcte poolaansluiting (+/-).**

06.2 Vervangen van de batterij

OPMERKING

Houd er rekening mee dat wanneer u de batterijen vervangt, de camera de ingestelde tijd en datum **ongeveer 1 minuut** vasthoudt. Als het langer duurt om de batterij te vervangen, moeten tijd en datum opnieuw worden ingesteld (zie **hoofdstuk 08.3**).

06.3 Alternatieve stroomvoorzieningen

Gebruik het **DÖRR-zonnepaneel met geïntegreerde ion-accu 1500mAh** voor een duurzame en verlengde looptijd. Optioneel verkrijgbaar in onze **DÖRR webshop**:

DÖRR Zonnepaneel Li-1500 12V/6V
www.doerr-outdoor.de/204446

Alternatief kan de camera met een externe **6V of 12 V-batterij** in combinatie met onze **DÖRR-batterijkabel** worden aangesloten. Alles optioneel verkrijgbaar in onze **DÖRR webshop**:

Loodaccu 12V/12Ah
www.doerr-outdoor.de/204347

Loodaccu 6V/4,5Ah

www.doerr-outdoor.de/204350

DÖRR batterijkabel 2 m met platte stekker

www.doerr-outdoor.de/204364

Zowel het zonnepaneel en een externe batterij wordt via de DC 6V-12 V-aansluiting (14) met de camera verbonden. Eventueel geplaatste AA-batterijen hoeven bij het aansluiten van een externe stroombron niet te worden verwijderd. De camera valt automatisch terug op de geplaatste batterijen zodra de externe stroombron opnieuw ontkoppeld wordt.

06.4 SD/SDHC/SDXC-geheugenkaart plaatsen

⚠️ OPGELET

Gebruik **alleen SD/SDHC/SDXC-geheugenkaarten van 4 GB tot max. 256 GB**. Het gebruik van een Micro SD-kaart in combinatie met een adapter kan leiden tot storingen.

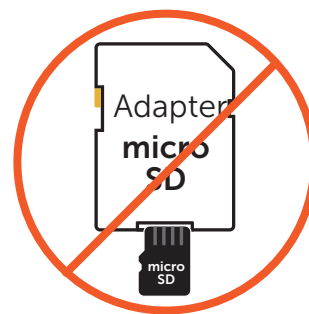

Let erop dat de **SD-kaart geformatteerd en ontgrendeld** is:



Schuif een SD/SDHC/SDXC-geheugenkaart (niet meegeleverd) met de **tekstzijde naar boven** in het SD-kaartvak (16) tot deze volledig vergrendeld. Om de SD-kaart met de bewakingscamera te formatteren, gaat u naar **hoofdstuk 08.3**.

07 | BEDIENING

07.1 Overzicht startscherm

Schuif de schuifregelaar (09) in de middelste positie **SETUP**.

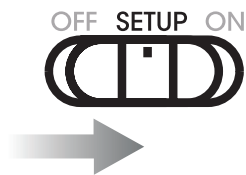

Na het **DÖRR**-logo toont het LCD-display (08) de **standaard fabrieksinstellingen**:

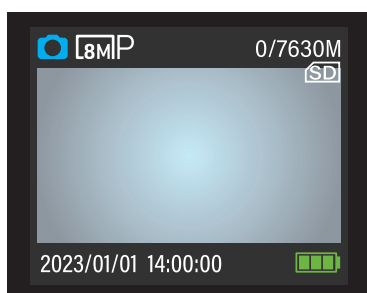

	De camera staat in de fotomodus (opname van één afbeelding)
	Beeldresolutie 8 megapixels
0/7630M	Aantal opgeslagen beelden op SD-kaart/vrije capaciteit
	Correct geplaatste geheugenkaart
2023/01/01 14:00:00	Datum/tijd
	Batterijniveau

De taal van het cameramenu is in de fabriek ingesteld op **DUIJS**. Ga naar **hoofdstuk 08.3** om de menutaal te wijzigen.

07.2 Alle standaard fabrieksinstellingen

Opnamemodus:	Foto	
Foto-instellingen:	Foto resolutie:	8 MP
	Flitsvermogen:	Gemiddeld
	Foto serie:	1 foto
Triggermodus:	PIR trigger	
PIR gevoeligheid:	Gering	
PIR vertraging:	30 Sekunden	
Tijdsvenster 1-4:	Uit	
Wachtwoord:	Uit	
Cameranaam:	Aan	
Overschrijven:	Aan	

07.3 Hoofdmenu's

Om de instellingen voor uw doeleinden aan te passen, verplaatst u de schuifregelaar (09) naar de middelste stand **SETUP** en drukt u op de Menuknop (10) . De 3 hoofdmenu's verschijnen bovenaan het LCD-scherm (08). Het hoofdmenu waarin u zich bevindt, wordt weergegeven door een **blauw pictogram**:

Hoofdmenu CAM



Hier worden **camera-instellingen** gemaakt. U ziet de verschillende instellingen in **hoofdstuk 08.1**.

Hoofdmenu PIR



Hier kunnen verschillende **releasemodi** worden ingesteld. De verschillende instellingen kunt u zien in **hoofdstuk 08.2**.

Hoofdmenu SYS



Hier kunnen **taal, datum, wachtwoord enz.** worden ingevoerd. De verschillende instellingen kunt u zien in **hoofdstuk 08.3**.

07.4 Navigatie/menunavigatie

- Door op de navigatieknoppen te drukken (11) of navigeert u naar het gewenste hoofdmenu. Het hoofdmenu waarin u zich bevindt, wordt weergegeven door een **blauw pictogram**.
- Door op de navigatieknoppen (11) of te drukken, navigeert u naar het gewenste submenu. Het submenu waarin u zich bevindt heeft een **blauwe achtergrond**.
- Druk op de OK-knop (12) om het submenu te openen en te bewerken.
- Met de navigatietoetsen (11) of selecteert u de gewenste instelling.
- Druk op de knop OK (12) om uw selectie op te slaan.
- Met de menuknop (10) keert u terug naar het bovenliggende menu. Door nogmaals op de menuknop (10) te drukken terugkeren naar het hoofdscherm.

08.1 Hoofdmenu CAM		 CAM	
Opnamemodus	Foto ✓	Selectie Foto . De camera maakt foto's volgens uw verdere selectie onder Foto-instellingen .	
	Video		
	Foto & Video		
Foto-instellingen	→	→ Foto resolutie	5MP (3072x1728 pixels)
		Selecteer de gewenste beeldresolutie .	8MP (3840x2160 pixels)
			16MP (5376x3024 pixels)
			20MP (6144x3456 pixels)
			24MP (6528x3672 pixels)
			30MP (7296x4104 pixels)
		→ Foto flitsvermogen	Gering (ong. 6 meter)
		Selecteer het gewenste flitsbereik .	Gemiddeld (ong.10 meter)
			Hoog (ong. 15 meter)
		→ Foto serie	
		Selecteer het aantal beelden dat per beweging/ activering gemaakt moet worden.	1 - 10 foto's
Opnamemodus	Foto	Selectie Video . De camera maakt video's volgens uw verdere selectie onder Video-instellingen .	
	Video ✓		
	Foto & video		
Video-instellingen	→	→ Video resolutie	720P (HD 1280x720)
		Selecteer het gewenste videoformaat .	1080P (Full HD 1920x1080)
			2.7K (2688x1520)
			4K (Ultra HD 3840x2160)
			WVGA (848x480)
		→ Video lengte	5 sec - 1 min
		Selecteer de gewenste videolengte.	
		→ Video flitsvermogen	Gering (ong. 6 meter)
		Selecteer het gewenste flitsbereik.	Hoog (ong. 12 meter)
Opnamemodus	Foto	Selectie Foto & Video . De camera maakt eerst een foto of foto's en neemt vervolgens een video op, afhankelijk van uw verdere selectie onder Aangepaste instellingen .	
	Video		
	Foto & Video ✓		
Aangepaste instellingen	→	→ Foto resolutie	5MP, 8MP, 16MP, 20MP, 24MP, 30MP
		→ Foto flitsvermogen	Laag, gemiddeld, hoog
		→ Foto serie	1 - 3 foto's
		→ Video resolutie	720P, 1080P, 2.7K, 4K, WVGA
		→ Video lengte	5 sec - 1 min
		→ Video flitsvermogen	Laag, hoog

08.2 Hoofdmenu PIR



PIR

Triggermodus	<p>PIR trigger ✓</p> <p>Timelapse-opname</p> <p>Beide</p>	De Passieve infraroodsensor (PIR) schakelt in wanneer in het registratiebereik beweging en verschillende temperaturen herkend worden.			
PIR gevoeligheid	→	Gering	Als de camera te vaak wordt geactiveerd door omgevingsinvloeden (vallende takken, sterk zonlicht, enz.).		
		Hoog	De camera detecteert zelfs de kleinste bewegingen en temperatuurverschillen.		
PIR vertraging	→	0 sec. - 60 min.	Stel de tijdsduur in waarin de bewegingsmelder moet pauzeren nadat hij is ingeschakeld. Deze instelling voorkomt dat de camera te veel opnamen maakt. Voorbeeld bij instelling 5 minuten: Nadat hij is ingeschakeld, wacht de camera 5 minuut tot een volgende opname op beweging wordt gemaakt.		
Triggermodus	<p>PIR trigger</p> <p>Timelapse-opname ✓</p> <p>Beide</p>	Stel een vast tijdsinterval in waarin de camera onafhankelijk van de bewegingsmelder een beeld/video-opname maakt. Voorbeeld bij instelling 01:00:00: De camera maakt elk uur een beeld/video-opname, of er nu een beweging plaatsvindt of niet.			
Timelapse-opname	→	1 min - 24 uur			
Triggermodus	<p>PIR trigger</p> <p>Timelapse-opname</p> <p>Beide ✓</p>	Met deze instelling activeert de PIR-sensor de camera niet alleen voor de timelapse-opname, maar ook voor bewegingen.			
Tijdsvenster	Stel een vast tijdsinterval in waarin de camera actief is. Buiten deze periode worden geen opnames gemaakt of bewegingen geregistreerd. Voorbeeld bij instelling 14.00 - 17.00: De camera is enkel actief tussen 14.00 en 17.00 uur. Als u in dit menupunt de functie "Uit" selecteert, werkt de camera 24 uur. U kunt maximaal 4 tijdvensters per dag instellen.				
Tijdsvenster 1	Uit		Begin 00 00	Einde 00 00	
	Aan ✓	→	Alle <input checked="" type="checkbox"/>	Zo. <input checked="" type="checkbox"/>	
			Ma. <input checked="" type="checkbox"/>	Di. <input checked="" type="checkbox"/>	
			Wo. <input checked="" type="checkbox"/>	Do. <input checked="" type="checkbox"/>	
			Vr. <input checked="" type="checkbox"/>	Za. <input checked="" type="checkbox"/>	
Tijdsvenster 2	Uit		Begin 00 00	Einde 00 00	Gebruik de knop ▲ om de dagen te selecteren waarop u wilt dat de camera actief is.
	Aan ✓	→	Alle <input checked="" type="checkbox"/>	Zo. <input checked="" type="checkbox"/>	
			Ma. <input checked="" type="checkbox"/>	Di. <input checked="" type="checkbox"/>	
			Wo. <input checked="" type="checkbox"/>	Do. <input checked="" type="checkbox"/>	
			Vr. <input checked="" type="checkbox"/>	Za. <input checked="" type="checkbox"/>	
Tijdsvenster 3	Uit		Begin 00 00	Einde 00 00	Gebruik de knop ▼ om de dagen te deselecteren waarop de camera niet actief mag zijn.
	Aan ✓	→	Alle <input checked="" type="checkbox"/>	Zo. <input checked="" type="checkbox"/>	
			Ma. <input checked="" type="checkbox"/>	Di. <input checked="" type="checkbox"/>	
			Wo. <input checked="" type="checkbox"/>	Do. <input checked="" type="checkbox"/>	
			Vr. <input checked="" type="checkbox"/>	Za. <input checked="" type="checkbox"/>	
Tijdsvenster 4	Uit		Begin 00 00	Einde 00 00	Met de knop ► u komt in het volgende invoerveld.
	Aan ✓	→	Alle <input checked="" type="checkbox"/>	Zo. <input checked="" type="checkbox"/>	
			Ma. <input checked="" type="checkbox"/>	Di. <input checked="" type="checkbox"/>	
			Wo. <input checked="" type="checkbox"/>	Do. <input checked="" type="checkbox"/>	
			Vr. <input checked="" type="checkbox"/>	Za. <input checked="" type="checkbox"/>	



Tijd instellen	Stel de datum en tijd in.	Standaard datumnotatie: Andere datumnotaties: Tijd:	jjjj/mm/dd ✓ dd/mm/jjjj mm/dd/jjjj 00 : 00	Jaar/maand/dag (voorbeeld 2023/01/15) Dag/maand/jaar (voorbeeld 15/01/2023) Maand/dag/jaar (voorbeeld 15/01/2023) Tijd 24 uur Formaat (voorbeeld 15:30)
Taal	Selecteer de gewenste taal voor het cameramenu.	Standaard menutaal: Andere menutalen:	Deutsch ✓ English Dansk Suomi Svenska Français Italiano Čeština Norsk Magyar Español Nederlands	
Wachtwoord	De camera kan door een wachtwoord tegen onbevoegd gebruik beschermd worden. Standaard fabrieks-wachtwoord: 0 0 0 0	Uit ✓ Aan ✓		Geen wachtwoordinvoer na inschakelen. Wachtwoord instellen: 0 0 0 0 Geef een 4-cijferige code in. OPMERKING We raden aan om het wachtwoord op een veilige plaats te noteren aangezien u bij verlies van het wachtwoord de camera niet meer kunt gebruiken. Als de wachtwoordfunctie geactiveerd is, wordt dit wachtwoord onmiddellijk na het inschakelen van de camera opgevraagd.
Cameranaam	De cameranaam verschijnt op elk beeld - aan te bevelen bij gebruik van meerdere camera's.	Uit ✓ Aan ✓		Er verschijnt geen cameranaam op het beeld. Cameranaam Voer een 8-cijferige naam in bestaande uit de cijfers 0 - 9 en/of de letters van A - Z .
Overschrijven		Uit ✓ Aan ✓		Als de SD-kaart vol is, schakelt de camera de opnamefunctie uit tot de SD-kaart gewisseld resp. geformatteerd wordt. Als de SD-kaart vol is, overschrijft de camera de oudste opnamen.
SD-kaart formatteren		Ja ✓ Nee ✓		Deze functie verwijdert alle bestanden van de SD-kaart en formatteert de kaart opnieuw. OPGELET Zorg er voor het formatteren absoluut voor dat er geen bestanden op de SD-kaart staan die nog nodig zijn! U keert terug naar het submenu.
Fabrieksinstellingen		Ja ✓ Nee ✓		Fabrieksinstellingen herstellen. De oorspronkelijke instellingen, behalve datum en tijd, kunnen worden hersteld. U keert terug naar het submenu.
Softwareversie				Geeft de softwareversie van de camera weer. Hier zijn geen instellingen mogelijk.

09 | TESTOPNAMEN

In de modus **SETUP** (schuifregelaar 09 in de SETUP-positie) kan een **testfoto of testvideo** worden geactiveerd en direct worden bekeken.

Druk op de navigatieknop (11)  om de **testfoto** te activeren.

Door op de OK-knop (12)  te drukken wordt de testfoto weergegeven.

Druk op de navigatieknop (11)  om een **testvideo** op te nemen om in de videomodus te komen:



Door op de navigatieknop te drukken (11)  start u de video-opname.

Door nogmaals op de navigatieknop (11)  te drukken stopt de opname.

Door op de OK-knop (12)  te drukken wordt de video afgespeeld.

10 | MONTAGE · UITLIJNEN · INSCHAKELEN

10.1 Montage en uitlijnen van de camera

Trek de **meegeleverde bevestigingsriem** (20) door de montageriemogelijkheid (19) op de achterzijde van de camera en bevestig de camera aan een boom, paal of een ander geschikt voorwerp. Trek de riem nog niet strak aan.

We raden aan om de camera op een hoogte van **0,75 m tot 1,00 m** te plaatsen. De optimale afstand tot het onderwerp ligt tussen de **3 en 10 m**. Grotere afstanden zijn ook mogelijk, maar dan is de betrouwbaarheid van de bewegingssensor niet meer gegeven. De cameralenzen (05) moet naar het punt wijzen waarop het te fotograferen voorwerp wordt verwacht.

Om te controleren of de camera in de juiste hoek is opgehangen, wordt aanbevolen om enkele **testopnamen** (zie **hoofdstuk 09**) te maken. De uitlijning moet dusdanig zijn dat het te verwachten voorwerp zich in het midden van het beeld bevindt. Eventueel lijnt u de camera opnieuw uit en herhaalt u de testopname.

TIP Om de opnamehoek te wijzigen kan een kleine houten wig tussen de camera en de boomstam worden geklemd. Lees ook **hoofdstuk 11** met ons uitgebreide **assortiment accessoires voor**

montage en diefstalbeveiliging.

Als de camera in de juiste positie staat, trekt u nu de bevestigingsriem (20) stevig aan om de camera stabiel te fixeren. Schakel na succesvolle montage en testopname de camera uit (09 = **OFF**).

10.2 Camera inschakelen en bewaking starten

Om de camera in gebruik te nemen stelt u de schuifregelaar (09) in op positie **ON** en sluit u de camerabehuizing. **Na ong. 5 sec.** is de camera actief en worden er volgens de instellingen opnames gemaakt bij beweging.

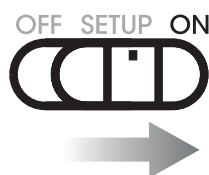

10.3 Opmerkingen bij de montage

10.3.1 Bewegingsmelder

De bewegingsmelder reageert alleen onder bepaalde omstandigheden en binnen en bepaald bereik. De registratie van voorwerpen is sterk afhankelijk van de omgevingstemperatuur en overige omstandigheden zoals begroeiing, reflecterende oppervlakken enz. Bij optimale omstandigheden, perfecte uitlijning en instelling van de hoogste gevoeligheid kan daardoor tot op 20 m geregistreerd worden. Normaal gezien dient men uit te gaan van een bereik binnen 15 m. Eventueel zijn enkele pogingen nodig om een goede positie van de camera te bepalen. Bij pogingen met personen altijd eraan denken dat dieren aanzienlijk kleiner zijn en daarom vaak buiten het registratiebereik vallen.

10.3.2 Lichtverhoudingen

Zoals bij normaal fotograferen is direct tegenlicht niet aan te raden. Selecteer de camerapositie zodanig dat het licht niet direct langs voor komt of dat de camera zich niet in de schaduw bevindt.

10.3.3 Weerbescherming

Hoewel de camera weerbestendig en geschikt is voor gebruik in open lucht (stof- en waterdicht volgens beschermingsklasse IP66) valt het aan te raden om de camera beschermd en indien mogelijk niet naar de weerszijde op te hangen. Sterke slagregen of continue zonnestrallen zijn niet goed voor de camera. Na een langere vochtige periode, bijv. ook na mist, valt het aan te raden om de camera enkele dagen in een droge ruimte te bewaren.

11 | OPTIONELE ACCESSOIRES

11.1 Optionele montage toebehoren

Met onze optionele accessoires, zoals het **gepatenteerde DÖRR-montagesysteem in combinatie met onze DÖRR-universele adapter**, kan de camera heel snel en eenvoudig aan bomen, muren en meer worden gemonteerd. De camera klikt vast in het houdersysteem, houdt stevig vast en kan snel weer worden verwijderd voor een verandering van locatie. De kogelkop met vergrendelingschroef zorgt voor een flexibele uitlijning van de camera. De houder kan 360° gedraaid en 30° in alle richtingen gekanteld worden:

DÖRR-houdersysteem voor SnapShot

www.doerr-outdoor.de/204490

DÖRR UNI-1 universele adapter voor houdersysteem

www.doerr-outdoor.de/204495

11.2 Optionele antidiefstalvoorzieningen

Steek een **beugelslot** (optioneel bij DÖRR) door het oog (07) om de camerabehuizing te sluiten:

DÖRR-cijferslot 3 cijfers small

DÖRR cijferslot 3-cijferig medium

www.doerr-outdoor.de/204454

Met ons **DÖRR-kabelslot** (verkrijgbaar als accessoire), dat door de speciaal ontworpen ogen (18) aan de achterkant van de camera wordt gevoerd, kan uw camera extra worden beveiligd tegen diefstal:

DÖRR-universeel kabelslot 1,80 m

www.doerr-outdoor.de/204452

Voor een bijzonder hoge mate van veiligheid sluit u de camera op in onze **weerbestendige en roestvrije DÖRR-metalen beschermbehuizing "Made in Germany"**, die optimaal beschermt tegen diefstal en vandalisme en uw bewakingscamera beschermt tegen weersinvloeden:

DÖRR-veiligheidsbehuizing GH-M voor Snapshot Mini

www.doerr-outdoor.de/204467

Bezoek onze webshop www.doerr-outdoor.de voor een verdere selectie van camera-accessoires en leer meer over ons veelzijdige **jacht- en outdoorassortiment!**

12 | FOTO'S EN VIDEO'S BEKIJKEN EN VERWIJDEREN

12.1 Foto's bekijken

Stel de schuifregelaar (09) in op de positie **SETUP**.

Druk op de knop OK/Afspelen (12) . De laatst gemaakte opname verschijnt op het scherm. Of de opname een **foto of een video** is, de **resolutie waarmee de foto of video is gemaakt** en het **aantal gemaakte opnames** ziet u linksboven in het LCD-scherm (08):

Foto:



Video:



Met de navigatieknoppen (11)  of  blader door uw opnamen.

12.2 Diavoorstelling afspelen

U kunt uw opnamen ook afspelen als een diavoorstelling:

Stel de schuifregelaar (09) in op de positie **SETUP**.

Druk op de OK-knop (12) . Druk op de menuknop (10) .

Met de navigatieknop (11)  selecteert u **Diavoorstelling inschakelen**.

Druk op de OK-knop (12)  om de diavoorstelling te starten.

Druk op de navigatieknop (11)  om de diavoorstelling te beëindigen.

12.3 Video afspelen

Als de opname een video is  1080P, drukt u op de navigatietoets (11)  om de video op het LCD-scherm af te spelen.



Door op de OK-knop (12)  te drukken gaat u terug naar het beginscherm.

12.4 Bestanden verwijderen

Stel de schuifregelaar (09) in op de positie **SETUP**.

Druk op de OK-knop (12) . Met de navigatietoetsen (11)  of  selecteert u het bestand dat u wilt verwijderen.

Druk op de menuknop (10) .

Met de navigatietoetsen (11)  of  kiest u ofwel:

Dit bestand verwijderen als u alleen **het geselecteerde bestand** wilt verwijderen of

Alle bestanden verwijderen als u **alle foto's en video's** op uw SD-kaart wilt verwijderen.

Bevestig uw keuze met de OK-knop (12) .

Bevestig in de volgende stap **Verwijderen** of **Annuleren** om de verwijdering te annuleren.

OPGELET

Enmaal verwijderd, kunnen bestanden niet worden hersteld!

13 | REINIGING EN BEWARING

Reinig het apparaat niet met benzine of agressieve reinigingsmiddelen. We raden een pluisvrije, licht vochtige microvezeldoek aan om de externe onderdelen van het apparaat te reinigen. **Verwijder de batterijen voor de reiniging.** Als u het apparaat niet gebruikt, bewaart u het op een stofvrije, droge, koele plaats. **Het apparaat is geen speelgoed - bewaar het op een plaats die onbereikbaar is voor kinderen. Houd het apparaat verwijderd van huisdieren.**

14 | TECHNISCHE GEGEVENS

Opnamemogelijkheid	Beeld / video met geluid / beeld + video met geluid
Gecombineerde beeld- en videofunctie	Ja
Aantal LED's / LED-type	48 onzichtbare Black Vision Infrarood-LED's, 940 nm
Flitsbereik max. ong.	15 m
Registratiebereik bewegingssensor ong.	20 m / 52°
Beeldhoek ong.	58°
Reactietijd PIR-sensor ong.	0,2 sec.
Beeldresolutie	30MP, 24MP, 20MP, 16MP, 8MP, 5MP (geïnterpoleerd)
Videoresolutie	Ultra HD 4K (3840x2160), 2,7K (2688x1520), Full HD (1920x1080), HD (1280x720), WVGA (848x480)
Videolengte	5-60 sec.
Digitaal beeldformaat	JPEG
Digitaal videoformaat	AVI
Verzending mobiel	nee
Display	2" LCD-kleurendisplay
Weergave op het display	Beeld + video
Seriebeeld (per inschakeling)	1 - 10 beelden
Vertraging PIR-sensor	0 seconden tot 60 minuten
Tijdvensters per dag	4
Timelapse-functie	Ja
Tijdstempel op beeld	Cameranaam, batterijstatus, temperatuur (°F/°C), schijngestalte van de maan, datum, uur
Menutaal	DE, GB, FR, ES, IT, NL, DK, FI, SE, NO, CZ, HU
Wachtwoordbescherming	Ja
Geheugenkaart	SD/SDHC/SDXC 4 GB tot max. 256 GB (niet inbegrepen). We raden Klasse 10 of hoger aan.
Beschermingsklasse	IP66
Aansluitdraad 1/4"	Ja
Compatibel met DÖRR-houdersysteem (Art.-nr 204490)	Ja, met Uni 1 adapter (artikelnr. 204495, optioneel)
Stroombron	8x mignon AA LR6 1,5V alkalinebatterijen (niet inbegrepen)
Werkingspanning	6 V - 12 V
Aansluiting voor externe batterij	Ja
Werkings temperatuur ong.	-20 °C tot +60 °C
Opslagtemperatuur ong.	-30 °C tot +70 °C
Luchtvochtigheid ong.	5% - 95%
Kleur	olijfgroen
Afmetingen ong.	9,8 x 12,5 x 6,5 cm
Gewicht zonder batterijen ong.	250 g

Dörr GmbH behoudt zich het recht voor om zonder aankondiging technische wijzigingen uit te voeren.

15 | INHOUD VAN DE LEVERING

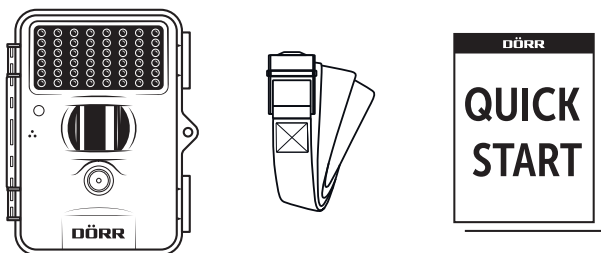

16 | AFDANKING, CE-MARKERING

16.1 BATTERIJ/ACCU AFDANKING

Batterijen en accu's zijn met het symbool van een doorkruiste afvalton gemarkeerd. Dit symbool wijst erop dat lege batterijen of accu's die niet meer opgeladen kunnen worden, niet met het huishoudelijk afval afgevoerd mogen worden. Mogelijk bevatten oude batterijen schadelijke stoffen die schade aan de gezondheid en het milieu kunnen veroorzaken. U bent als eindconsument wettelijk verplicht om oude batterijen terug te geven (Duitse Batterijwet §11 Wet inzake de nieuwe regeling inzake afvalproductverantwoordelijkheid voor batterijen en accumulatoren). U kunt batterijen na gebruik in het verkooppunt of bij u in de buurt (bijv. gemeentelijke inzamelpunten of de handel) gratis teruggeven. Verder kunt u batterijen ook met de post naar de verkoper terugsturen.

16.2 WEEE-OPMERKING

De WEEE-richtlijn (Waste Electrical and Electronic Equipment) die als Europese wet op 13 februari 2003 in werking is getreden, heeft een aanzienlijke verandering bij de afdanking van versleten elektrische toestellen tot gevolg gehad. De bedoeling van deze richtlijn is het vermijden van elektrisch schroot door gelijktijdig hergebruik, recycling en andere vormen van renovatie te bevorderen om de afvalberg te verkleinen. Het afgebeelde WEEE-logo (afvalton) op het product en de verpakking wijst erop dat het product niet met het normale, huishoudelijke afval afgevoerd mag worden. U bent ervoor verantwoordelijk alle versleten elektrische en elektronische apparaten op de overeenkomstige inzamelpunten af te leveren. Gescheiden inzameling en zinvolle recycling van elektrisch schroot helpt om spaarzamer met natuurlijke hulpbronnen om te gaan. Bovendien levert de recycling van elektrisch schroot een bijdrage tot behoud van ons milieu en daardoor ook de gezondheid van de mens. Meer informatie over het afdanken van elektrische en elektronische apparaten, de recycling en de inzamelpunten krijgt u bij de lokale instanties, afvalbedrijven, in de

gespecialiseerde handel en bij de producent van het apparaat.

16.3 ✓ ROHS-CONFORMITEIT

Dit product voldoet aan de Europese RoHS-richtlijn inzake de beperking van het gebruik van bepaalde gevaarlijke stoffen in elektrische en elektronische apparaten alsook afleidingen ervan.

16.4 CE-MARKERING

De gedrukte CE-markering voldoet aan de geldende EU-normen en geeft aan dat het apparaat aan de eisen van alle voor dit product geldige EU-richtlijnen voldoet.

DÖRR bewakingscamera
SnapShot Mini Black 30MP 4K
Artikelnr. **204500**

Made in China

DÖRR GmbH
Messerschmittstr. 1
D-89231 Neu-Ulm
Fon: +49 731 970 37 69
info@doerr.gmbh
<https://doerr-outdoor.de>