

# Technaxx<sup>®</sup> \* Gebrauchsanweisung

## FullHD Dual Dashcam TX-185

Bevor Sie das Gerät zum ersten Mal benutzen, lesen Sie bitte die Gebrauchsanweisung und die Sicherheitshinweise sorgfältig durch.







Dieses Gerät ist nicht bestimmt für Personen (auch Kinder) mit physischen, sensorischen oder mentalen Beeinträchtigungen oder Personen, die nicht über ausreichende Erfahrung und Kenntnisse verfügen, es sei denn, sie werden beaufsichtigt oder haben eine Unterweisung zur Nutzung des Geräts von einer Person erhalten, die für ihre Sicherheit verantwortlich ist. Kinder müssen stets beaufsichtigt werden, um sicherzustellen, dass sie nicht mit diesem Gerät spielen.

Die Gebrauchsanleitung für zukünftige Bezugnahme oder eine Produktweitergabe sorgfältig aufbewahren. Verfahren Sie ebenso mit dem Originalzubehör dieses Produktes. Im Garantiefall wenden Sie sich bitte an den Händler oder das Ladengeschäft, wo Sie dieses Produkt gekauft haben.

***Viel Spaß mit Ihrem Produkt. \* Teilen Sie Ihre Erfahrungen und Meinung auf einem der bekannten Internetportale.***

# Inhaltsverzeichnis

Hinweise .....	2	Auto. Videoaufnahme.....	12
Sicherheitshinweise.....	3	Manuelle Videoaufnahme .....	13
Warnungen.....	4	Fotomodus  .....	13
Haftungsausschluss .....	4	Kollisionserfassung (G-Sensor) .....	13
Besonderheiten .....	5	Aufnahme sperren mit einer Taste .....	14
Produktübersicht .....	6	Stummschaltung mit einer Taste .....	14
Tastenfunktionen.....	7	Bewegungserkennung .....	14
Display-Symbole .....	7	Parküberwachung .....	14
Vorbereitung für die Inbetriebnahme .....	8	Wiedergabemodus  .....	15
MicroSD Karte.....	8	Fehlerbehebung .....	16
Montageanleitung.....	9	Technische Daten .....	17
Erste Inbetriebnahme.....	10	Support.....	18
Menü-Übersicht  .....	11	Pflege und Wartung.....	18
Funktionen.....	12	Entsorgung.....	18
Kontrollleuchte .....	12		
Datum und Uhrzeit .....	12		
Video-/Aufnahmemodus  ..	12		

## Hinweise

● Stellen Sie vor der Verwendung im Systemmenü die richtige Uhrzeit ein. ● Stellen Sie sicher, dass Sie das Kabel so verlegen, dass keine Stolpergefahr besteht. ● Halten oder tragen Sie das Gerät niemals am Netzkabel. ● Das Netzkabel darf nicht abgeklemmt oder beschädigt werden. ● Achten Sie darauf, dass das Netzteil nicht mit Wasser, Dampf oder anderen Flüssigkeiten in Berührung kommt. ● Sie müssen das Gerät und sämtliche Komponenten in regelmäßigen Abständen auf Funktionsfähigkeit, Dichtheit und Beschädigungen überprüfen, um Defekte zu verhindern. ● Verwenden Sie das Produkt ausschließlich für seinen vorgesehenen Zweck ● Das Produkt nicht beschädigen. Folgende Umstände können das Produkt beschädigen: Falsche Spannung, Unfälle (einschließlich Flüssigkeit oder Feuchtigkeit), falscher oder unsachgemäßer Gebrauch des Produkts, fehlerhafte oder unsachgemäße Installation, Probleme mit der Netzversorgung,

einschließlich Stromspitzen oder Blitzschäden, Befall durch Insekten, Manipulation oder Modifikation des Produkts durch andere als die autorisierten Servicemitarbeiter, Exposition gegenüber abnormal korrosiven Materialien, Einführen von Fremdkörpern in das Gerät, Verwendung mit nicht zugelassenem Zubehör. ● Beachten Sie alle Warnungen und Vorsichtsmaßnahmen in dieser Gebrauchsanleitung.

## **Sicherheitshinweise**

- Berühren Sie das Gerät nicht mit nassen oder feuchten Händen.
- Das Gerät kann nur mit der auf der Rückwand und auf dem Netzteil angegebenen Spannung betrieben werden.
- Positionieren Sie dieses Gerät nicht in der Nähe von Feuchtigkeit oder Wasser.
- Stellen Sie das Gerät niemals auf eine instabile Oberfläche. Das Gerät könnte beschädigt werden oder Personen könnten verletzt werden. Alle Zusatzgeräte dürfen nur gemäß den Anweisungen des Herstellers angebracht oder vom Hersteller bezogen werden.
- Das Kabel ist ummantelt und isoliert den Strom. Stellen Sie keine Gegenstände auf das Kabel, da dadurch die Schutzfunktion verloren gehen könnte. Vermeiden Sie eine übermäßige Beanspruchung des Kabels, insbesondere an Steckdosen und Steckern.
- Wenn Sie den Stecker aus der Steckdose ziehen wollen, ziehen Sie immer am Stecker und nicht am Kabel. Das Kabel könnte sonst reißen.
- Überlasten Sie keine Steckdosen, Verlängerungskabel oder andere Leitungen, da dies zu Bränden oder Stromschlägen führen kann.
- Stecken Sie keine Gegenstände in die Öffnungen des Geräts, da an einigen Stellen Strom fließt und ein Kontakt zu einem Brand oder Stromschlag führen kann.
- Ziehen Sie zur Reinigung den Netzstecker aus der Zigarettenanzünderbuchse.
- Verwenden Sie keine flüssigen Reinigungsmittel oder Reinigungssprays. Das Gerät darf nur mit einem feuchten Tuch gereinigt werden.
- Schließen Sie keine zusätzlichen Geräte an, die nicht vom Hersteller empfohlen werden.
- Die Öffnungen des Gehäuses dienen der Belüftung, damit das Gerät nicht überhitzt. Sie müssen immer freigehalten werden.
- Verwenden Sie die Kamera nicht in direkter Sonneneinstrahlung oder an Orten, an denen die Temperatur über einen längeren Zeitraum 70°C überschreiten kann.

## Warnungen

● Nehmen Sie das Gerät unter keinen Umständen auseinander, da dies zu einem Kurzschluss oder Beschädigung führen kann. ● Die Lebensdauer des Akkus nimmt mit der Nutzung ab. Laden Sie den Akku mindestens einmal pro Monat auf, um den Akku zu schonen, falls das Gerät längere Zeit nicht verwendet wird. ● Akkuwarnung: Unsachgemäße Verwendung des Akkus kann zu Bränden oder chemischen Verbrennungen führen. Der Akku kann im Fall einer Beschädigung explodieren. ● Modifizieren, Reparieren oder Ausbau nicht ohne professionelle Anleitung durchführen. ● Verwenden Sie zur Reinigung keine korrosiven oder flüchtigen Flüssigkeiten. ● Lassen Sie das Gerät nicht fallen und schütteln Sie es nicht, da dadurch die internen Schaltkreise oder die Mechanik beschädigt werden könnten. ● Bewahren Sie das Gerät in einer trockenen und gut belüfteten Umgebung auf. Vermeiden Sie hohe Luftfeuchtigkeit und hohe Temperaturen. ● Dieses Gerät ist nicht wasserbeständig und daher stets von Feuchtigkeit fernzuhalten. ● Halten Sie das Gerät außerhalb der Reichweite von kleinen Kindern.

## Haftungsausschluss

● In keinem Fall haftet Technaxx Deutschland für irgendwelche direkte, indirekte strafrechtliche, zufällige oder besondere Gefährdung für Eigentum oder Leben, die im Zusammenhang mit der Verwendung, unsachgemäßer Lagerung oder dem Missbrauch ihrer Produkte entsteht. ● Dieses Gerät ist NICHT für illegale Überwachungszwecke vorgesehen und darf in keiner Form als Beweismittel für Anspruchszwecke verwendet werden. ● In einigen Ländern ist es Autofahrern untersagt, irgendetwas an der Windschutzscheibe zu montieren, oder die Montage von Dashcams ist auf bestimmte Bereiche der Windschutzscheibe beschränkt. Es liegt in der Verantwortung des Eigentümers, die Dashcam in Übereinstimmung mit den lokalen Gesetzen zu montieren. ● Je nach verwendeter Umgebung können Fehlermeldungen angezeigt werden. ● Technaxx Deutschland übernimmt keine Verantwortung bzw. haftet nicht für die Nichtaufzeichnung von Ereignissen, fehlende Dateien usw.

## Besonderheiten

- Dual Dashcam mit Front- (1080p, interpoliert) und Innenkamera (480p)
- Frontkamera mit 120° Betrachtungswinkel; Weitwinkelobjektiv
- Gleichzeitige Aufnahme von Front- und Innenkamera
- Front- und Innenkamera können unabhängig voneinander gedreht werden
- Die Innenkamera verfügt über 3 zusätzliche Infrarot-LEDs für Nachtsicht
- Unterstützt MicroSD-Karte bis zu 32GB (nicht enthalten)
- G-Sensor für Dateischutz
- Loop-Aufnahme (Endlosschleife)
- 2,0" (5cm) LCD-Display
- Medienwiedergabe
- Bewegungserkennung
- Parküberwachung
- Tonaufzeichnungen mit Mikrofon
- Saugnapfhalterung für Windschutzscheibe
- Netzteil mit extra langem Kabel

# Produktübersicht

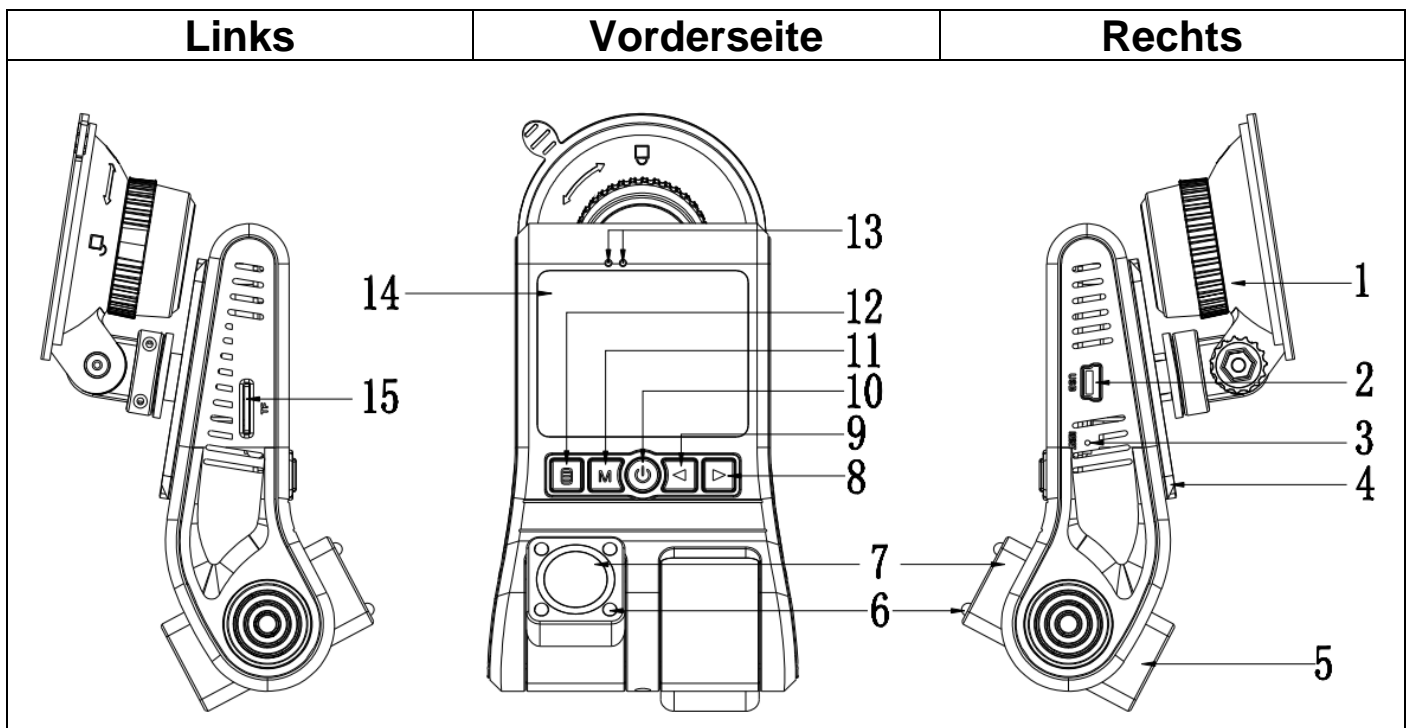













1	Saugnapfhalterung	9	Linke Taste (nach oben)
2	Netzanschluss (MiniUSB)	10	Ein-Aus-Taste / Bestätigungstaste
3	Zurücksetzen	11	Menü-Taste
4	Halterungsplatte	12	Modus-Taste
5	Frontkamera	13	Kontrollleuchte
6	Infrarot-LED/LUX-Sensor	14	Bildschirm
7	Innenkamera	15	MicroSD-Kartensteckplatz
8	Rechte Taste (nach unten)		

## Tastenfunktionen

3	Zurücksetzen	Wenn die Dashcam nicht funktioniert, versuchen Sie, das Gerät zurückzusetzen. Drücken Sie die Reset-Taste mit einem dünnen Stift oder einer Büroklammer.
8	Rechte Pfeiltaste	<ul style="list-style-type: none"> <li>- Kurz drücken im Aufnahmemodus, um die Kameraansicht zu ändern (Front- &amp; Innenkamera)</li> <li>- Kurz drücken in den Einstellungen, um zu wählen</li> <li>- Kurz drücken im Wiedergabemodus, Wechsel zur nächsten Datei</li> </ul>
9	Linke Pfeiltaste	<ul style="list-style-type: none"> <li>- Kurz drücken im Aufnahmemodus, um das Mikrofon zu aktivieren/deaktivieren</li> <li>- Kurz drücken in den Einstellungen, um zu wählen</li> <li>- Kurz drücken im Wiedergabemodus, Wechsel zur vorherigen Datei</li> </ul>
10	Ein-Aus-Taste/ Bestätigungstaste	<ul style="list-style-type: none"> <li>- 3 Sekunden lange drücken, um auszuschalten.</li> <li>- Kurz drücken, um einzuschalten, zum Bestätigen oder Aufnahme starten</li> </ul>
11	Menü-Taste	<ul style="list-style-type: none"> <li>- Kurz drücken: <ul style="list-style-type: none"> <li>- um im Aufnahmemodus manuell Aufnahmen zu Sperren</li> <li>- um im eingeschalteten Zustand, die Einstellungen zu öffnen</li> <li>- um im Wiedergabemodus das Löschen-Menü zu Öffnen</li> </ul> </li> </ul>
12	Modus-Taste	<ul style="list-style-type: none"> <li>- Kurz drücken, um den Modus zu ändern</li> <li>- Kurz drücken für Zurück</li> <li>- Kurz drücken, um bei der Datum &amp; Zeit Eingabe zwischen Jahr/ Monat/ Tag/ Stunde/ Minute/ Sekunde zu wechseln</li> </ul>

## Display-Symbole

 Videomodus	 Fotomodus	 Wiedergabe
 Bewegungserkennung aktiviert	 Parküberwachung aktiviert	 G-Sensor ausgelöst (Aufnahme gesperrt)
 MicroSD Karte eingelegt	 Audio-Aufnahme aktiviert	 Normaler Betrieb über USB-Kabel
 Keine MicroSD Karte erkannt oder eingelegt	 Audio-Aufnahme deaktiviert	 Wird angezeigt, wenn die Parküberwachung ausgelöst wird

## Vorbereitung für die Inbetriebnahme

Den Motor des Fahrzeugs ausschalten.

### MicroSD Karte

**Hinweis:** Stellen Sie vor dem Einsetzen oder Entfernen der MicroSD-Karte sicher, dass die Dashcam ausgeschaltet ist.

1. Setzen Sie die MicroSD-Karte in den Steckplatz der Dashcam ein (15). Achten Sie auf die Ausrichtung der MicroSD-Karte; die goldenen Kontakte sollten Ihnen beim Betrachten des Displays zugewandt sein. Einmal eingesetzt, sollte die MicroSD-Karte sanft einrasten.

2. Um die MicroSD-Karte zu entfernen, drücken Sie die MicroSD-Karte leicht hinein, sodass sie gelöst wird und Sie sie entnehmen können.

**Hinweis:** Datei-Speichergröße:

Frontkamera: 10s = ca. 104MB; 3min = ca. 770MB

Innenkamera: 10s = ca. 31MB; 3min = ca. 231MB

Mit 32GB können bis zu 90min Aufnahmen von der Front- und 90min von der Innenkamera gespeichert werden.

### Hinweis:

- Achten Sie beim Einsetzen auf die Ausrichtung der MicroSD-Karte.
- Wenn Dashcam und MicroSD-Karte nicht kompatibel sind, legen Sie eine andere MicroSD-Karte ein und versuchen Sie es erneut.
- Verwenden Sie eine hochgeschwindigkeits-MicroSD-Karte (wählen Sie eine MicroSD-Karte mit 8GB, Klasse 10 oder höher).
- Wählen Sie das Format FAT32 beim Formatieren der Speicherkarte am PC aus.
- Um zu verhindern, dass die MicroSD-Karte zu langsam ist und die normale Aufzeichnung des Produkts beeinträchtigt, wird empfohlen, die MicroSD-Karte regelmäßig jeden Monat zu formatieren.
- Um die Alterung der MicroSD-Karte zu vermeiden und die Beeinträchtigung der Aufnahmen zu verhindern, wird empfohlen, die MicroSD-Karte regelmäßig innerhalb von 6~12 Monaten gemäß der Häufigkeit der Verwendung gegen eine Neue zu ersetzen.

(Speicherkarten sind Verbrauchsmaterialien und müssen regelmäßig überprüft werden.)

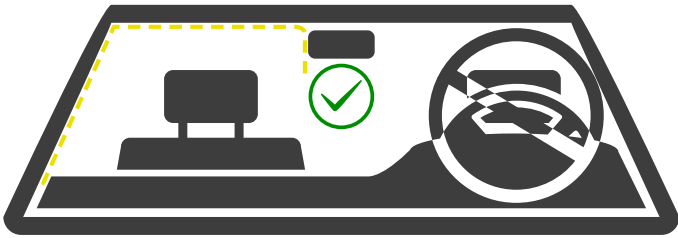
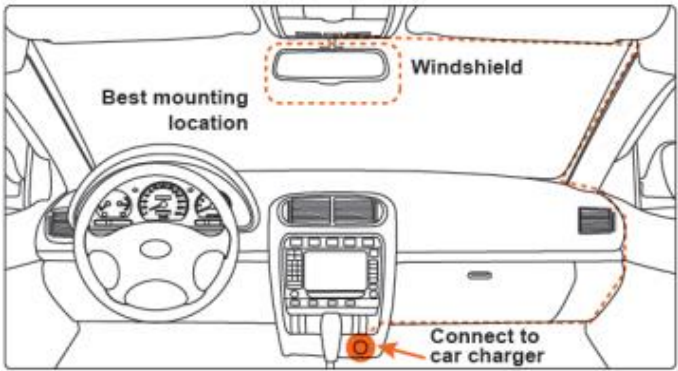

## Montageanleitung

Aussenansicht	Innenansicht
	
Best mounting location	Bester Montageort
Windshield	Windschutzscheibe
Connect to car charger	Mit Zigarettenanzünderbuchse verbinden
<p><b>Caution:</b> We are not responsible for any damage caused to, or caused by, the air bag due to incorrectly placing the device within the range of the safety bag area.</p>	<p><b>Vorsicht:</b> Wir sind nicht verantwortlich für Schäden an bzw. durch den Airbag verursachte Schäden, die Infolge der falschen Platzierung des Geräts innerhalb der Reichweite des Airbags erfolgen.</p>

- Wählen Sie einen Montageort, der das gesamte Sichtfeld an der Vorderseite des Fahrzeugs perfekt erfasst, ohne die Sicht des Fahrers zu beeinträchtigen.
- Der Saugnapf ist mit der Dashcam über die Halterungsplatte verbunden.
- Wenn Sie einen geeigneten Montageposition an der Windschutzscheibe gefunden haben: Setzen Sie den Saugnapf fest auf die Windschutzscheibe und verriegeln diesen.

Verlegen Sie das Netzkabel und schließen Sie es an.

- Schließen Sie das Netzkabel an den MiniUSB-Anschluss (2) der Dashcam und die Zigarettenanzünderbuchse des Fahrzeugs an.
- Verlegen Sie das Netzkabel zur Stromversorgung entlang der Kante der Windschutzscheibe des Fahrzeugs. Siehe Bild oben, gestrichelte Linie.
- Starten Sie den Motor, und prüfen Sie, ob das Gerät richtig positioniert und angeschlossen ist.

**Hinweis:** Wenn das Gerät richtig installiert ist, leuchtet die Kontrollleuchte auf und die Dashcam schaltet sich ein.

## Erste Inbetriebnahme

Sie sollten bereits eine MicroSD-Karte eingelegt und das Kabel der Dashcam verlegt und angeschlossen haben. Wenn nicht, überprüfen Sie die vorherigen Punkte „**Vorbereitung für die Inbetriebnahme**“ und „**Montageanleitung**“.

1. Starten Sie die Zündung des Fahrzeugs, um den Zigarettenanzünderbuchse mit Strom zu versorgen. Die Dashcam schaltet sich automatisch ein und öffnet direkt die Spracheinstellung.

2. Wählen Sie Ihre Sprache aus, indem Sie mit der rechten/linken Taste (8/9) nach unten/oben gehen und Ihre Auswahl mit der Bestätigungstaste (10) bestätigen. Nach der Wahl der Sprache gelangen Sie automatisch in den Videomodus / eingeschalteter Zustand.

3. Stellen Sie jetzt **Datum&Uhrzeit** ein. Drücken Sie auf die Menü-Taste (11). Drücken Sie einmal auf die linke Taste (9), um hoch zu der Datumseinstellung zu gelangen. Drücken Sie die Bestätigungstaste (10). Ändern Sie das Jahr(Y)/ Monat(M)/ Tag(D)/ Stunde(H)/ Minute(M)/ Sekunde(S) mit der rechten/linken Taste (8/9). Um zum nächsten Eintrag zu gelangen, drücken Sie die Modus-Taste (12). Wenn Sie fertig sind, drücken Sie die Bestätigungstaste (10), um Ihre Einstellungen zu speichern.

4. Gehen Sie entweder mit der rechten/linken Taste (8/9) weiter durch das Menü, um die Dashcam zu personalisieren, oder drücken Sie die Modus-Taste (12), um das Menü zu schließen.

5. Jetzt befinden Sie sich im **Videomodus** . Um eine **Manuelle Videoaufnahme** zu starten, drücken Sie die Bestätigungstaste (10). Um die Aufnahme zu beenden, drücken Sie erneut die Bestätigungstaste (10). Das Gerät befindet sich immer im automatischen Aufnahmemodus. Das bedeutet, wenn Sie das Fahrzeug starten, schaltet sich die Dashcam ein und startet die **automatische Videoaufnahme**. Bis Sie das Fahrzeug ausschalten. Dann wird die Aufnahme automatisch gespeichert.



**Hinweis:** Aufnahmen und Fotos können nur auf einer eingelegten MicroSD-Karte gespeichert werden!

6. Um in den **Fotomodus**  zu gelangen, drücken Sie die Modus-Taste (12). Sie können ein Foto aufnehmen, indem Sie die Bestätigungstaste (10) drücken. Front- und Innenkamera nehmen gleichzeitig Fotos auf.

7. Um in den **Wiedergabemodus**  zu gelangen, drücken Sie erneut die Modus-Taste (12), wenn Sie sich zuvor im Fotomodus waren. Geben Sie die Aufnahmen durch Drücken der Bestätigungstaste (10) wieder, oder wechseln Sie mit der rechten/linken Taste (8/9) zwischen den Video-/Fotodateien.

## Menü-Übersicht ☰

Beenden Sie vorher die Aufnahme. Im eingeschalteten Zustand, drücken Sie die Menü-Taste (11), um in das Menü zu gelangen. Drücken Sie die rechte/linke Taste (8/9), um die entsprechende Einstellung auszuwählen. Drücken Sie die Bestätigungstaste (10) zum Bestätigen/Speichern.

Symbol	Einstellung	Option
	Videoqualität	Auflösung FHD (1080p), HD (720p)
	Fotoqualität	1MP, 2MP, 5MP, 8MP
	Tastenton	Ein, Aus; Ein: Durch Drücken der Tasten wird ein Audio-Feedback gegeben.
	Loop-Aufnahme	1 Minute, 3 Minuten, 5 Minuten
	Bewegungs-erkennung	Ein, Aus; Ein: Die Dashcam beginnt mit der Aufnahme, wenn an der Frontkamera eine Bewegung erkannt wird.
	Weißabgleich	Automatisch, Tageslicht, Bewölkt, Kaltweiß, Warmweiß
	Belichtung	-3, -2, -1, 0, 1, 2, 3
	Display aus	Automatische Bildschirmabschaltung: Aus, 1 Minute, 3 Minuten, 5 Minuten
	Audio-Aufnahme	Ein, Aus; Ein: Audio wird mit der Aufnahme aufgezeichnet.
	Park-Überwachung	Ein, Aus; Ein: Wenn der G-Sensor ausgelöst wird, während das Fahrzeug geparkt ist, beginnt die Dashcam für 10 Sekunden mit der Aufzeichnung.
	G-Sensor	Aus, Hoch, Mittel, Niedrig
	Datum	Jahr(Y)/ Monat(M)/ Tag(D)/ Stunde(H)/ Minute(M)/ Sekunde(S)
	Sprache	Polski, English, Nederlands, Francais, Deutsch, Cesky, Italiano, Português, український, Español
	Zeitstempel	Ein, Aus; Ein: Zeigt Datum und Uhrzeit der Aufzeichnung an.
	Formatieren	Die MicroSD-Karte wird formatiert. Alle Dateien werden gelöscht. Gesperrte Dateien werden ebenfalls gelöscht!
	Werkseinstellung	Stellen Sie die Systemparameter auf die Werkseinstellungen zurück. Dashcam schaltet sich aus.
	Version	Firmware-Version

# Funktionen

## Kontrollleuchte

Blaues Licht an: Eingeschaltet

Blaues Licht aus: Ausgeschaltet

## Datum und Uhrzeit

Drücken Sie im eingeschalteten Zustand kurz die Menü-Taste (11), um in das Menü für die Systemeinstellungen zu gelangen. Drücken Sie kurz die rechte/linke Taste (8/9), um zur Datumseinstellungs-Option zu gelangen. Drücken Sie kurz die Bestätigungstaste (10) zum Bestätigen. Drücken Sie kurz die Modus-Taste (12), um zwischen Jahr(Y)/ Monat(M)/ Tag(D)/ Stunde(H)/ Minute(M)/ Sekunde(S) zu wechseln. Drücken Sie kurz die rechte/linke Taste (8/9), um den entsprechenden Wert anzupassen. Nachdem alles eingestellt ist, drücken Sie kurz die Bestätigungstaste (10), um die Einstellungen zu verlassen und zu speichern.

**Hinweis:** Stellen Sie vor der Verwendung dieses Geräts das richtige Datum und die richtige Uhrzeit ein, um die Beweise für Unfälle effektiv zu erfassen.

## Video-/Aufnahmemodus

Wenn das Gerät an eine Zigarettenanzünderbuchse angeschlossen ist, wechselt es automatisch in den Aufnahmemodus und beginnt mit der Aufnahme. Die Aufnahmezeit wird auf dem Bildschirm angezeigt und gibt an, dass das Gerät gerade aufzeichnet. Drücken Sie die Bestätigungstaste (10), um die Aufnahme zu beenden. Die Aufnahmezeit verschwindet nachdem die Aufnahme beendet wurde.

Wenn Sie die aktuelle Aufnahme schützen möchten, drücken Sie die Menü-Taste (11), und das Schlosssymbol wird auf dem Bildschirm angezeigt. Dies zeigt an, dass diese Aufnahme gesperrt wurde und nicht durch neue Aufnahmen überschrieben wird.

## Auto. Videoaufnahme

**Voraussetzung:** Die Zigarettenanzünderbuchse wird mit der Zündung ein und ausgeschaltet.

Wenn Sie den Motor des Fahrzeugs starten, schaltet sich die Dashcam automatisch ein und startet die Aufnahme. Die Kontrollleuchte leuchtet dabei. Schalten Sie den Motor des Fahrzeugs aus, die Dashcam speichert automatisch die Aufnahmen und schaltet sich ab. Die Aufnahmen werden in Ordnern auf der MicroSD-Karte gespeichert. Wenn die MicroSD-Karte voll ist, überschreibt die Dashcam die älteste

Aufnahme. Die Dauer der Loop-Aufnahme kann im Menü selbst in Schritten von 1 Minute/3 Minuten/5 Minuten angepasst werden.

**Hinweis:** ● Wenn Sie eine der drei Einstellungen von 1/3/5 Minuten auswählen, überschreibt die Dashcam die älteste Aufnahme, wenn die MicroSD-Karte voll ist.

● Die Video- und Fotodateien der Front- und Innenkamera werden jeweils im DCIMA-Ordner (Front) und im DCIMB-Ordner (Innen) unter dem DCIM-Verzeichnis gespeichert.

### **Manuelle Videoaufnahme**

Drücken Sie im eingeschalteten Zustand kurz die Bestätigungstaste (10), und die Dashcam beginnt mit der Aufzeichnung. Um die Aufnahme zu beenden, drücken Sie erneut die Bestätigungstaste (10). Wenn Sie die Dashcam ausschalten müssen, drücken und halten Sie die Bestätigungstaste (10) 3 Sekunden. Die Dashcam speichert die Aufnahme automatisch und schaltet sich ab.

### **Fotomodus**

Beenden Sie vorher die Aufnahme. Drücken Sie im eingeschalteten Zustand kurz die Modus-Taste (12), um in den Fotomodus zu gelangen. Das Symbol in der oberen linken Ecke des Displays hat sich von einer Kamera in ein Foto geändert. Drücken Sie kurz die Bestätigungstaste (10), um ein Foto aufzunehmen. Wenn Sie zurück zum Videomodus wechseln wollen, drücken Sie kurz zweimal die Modus-Taste (12).

**Hinweis:** Ein Foto aufzunehmen bedeutet, gleichzeitig ein Bild von der Front- und eines von der Innenkamera zu speichern.

### **Kollisionserfassung (G-Sensor)**

Die Dashcam verfügt über einen integrierten Kollisionssensor (G-Sensor). Im Falle eines Fahrzeugaufpralls sperrt die Dashcam die Aufnahme zum Zeitpunkt des Unfalls und speichert diese. Das Schlosssymbol wird oben auf dem Bildschirm angezeigt. Die gesperrte Aufnahme wird nicht durch die Loop-Aufnahme überschrieben.

**Hinweis:** ● Der Name der gesperrten Aufnahme beginnt mit LOC. Die normale Aufnahme beginnt mit MOV.

● Der Kollisionssensor (G-Sensor) ist empfindlichkeitsabhängig. Die Empfindlichkeit kann über die Einstellungen entsprechend den tatsächlichen Anforderungen angepasst werden.

## **Aufnahme sperren mit einer Taste**

Diese Dashcam verfügt über eine Ein-Tasten-Sperrfunktion, mit der wichtige Aufnahmen, gesperrt werden können, ohne dass sie durch eine Loop-Aufnahme überschrieben werden kann. Drücken Sie im Aufnahmemodus kurz auf die Menü-Taste (11) und die Dashcam sperrt die aktuelle Aufnahme.

## **Stummschaltung mit einer Taste**

Drücken Sie im Video- oder Aufnahmemodus kurz auf die linke Taste (9). Das Mikrofon oben auf dem Bildschirm wird durchgestrichen, was darauf hinweist, dass die Audio-Aufnahme ausgeschaltet wurde. Zu diesem Zeitpunkt zeichnet die Dashcam nur Videodateien, aber kein Audio auf. Drücken Sie erneut kurz die linke Taste (9) wird das Sperrsymbol wieder ausgeblendet, was darauf hinweist, dass die Audio-Aufnahme wieder eingeschaltet ist.

**Hinweis:** Die Einstellungen werden automatisch gespeichert und die Stummschaltung muss nach dem erneuten Einschalten der Dashcam nicht wiederholt werden.

## **Bewegungserkennung**

Wenn die Bewegungserkennung eingeschaltet ist, wird oben im Display ein Symbol von einem Mann angezeigt. Sobald eine Bildänderung an der Frontkamera erkannt wird, zeichnet die Dashcam automatisch mindestens 10 Sekunden lang auf. Wenn eine weitere Bewegung erkannt wird, zeichnet die Dashcam solange auf, wie eine Bewegung erkannt wird. Maximal jedoch die eingestellte Loop-Aufnahme Zeit.

**Hinweis:** Die Bewegungserkennung ist nur für die Frontkamera verfügbar. Die Innenkamera unterstützt keine Bewegungserkennung, aber wird nach einer Auslösung mit aufgezeichnet!

## **Parküberwachung**

**Voraussetzung:** Die Zigarettenanzünderbuchse wird mit der Zündung ausgeschaltet.

Die Parküberwachungs-Funktion dient zur Überwachung, während das Fahrzeug geparkt ist.

Wenn die Parküberwachungs-Funktion eingeschaltet ist, wird oben im Display ein Fahrzeugsymbol angezeigt. Im ausgeschalteten Zustand erkennt die Dashcam Vibrationen und beginnt automatisch mit der Aufzeichnung und sperrt die Datei. Die Aufnahme dauert 10 Sekunden. Danach schaltet sich die Dashcam wieder aus.

Alle Aufnahmen, die im Parküberwachungs-Modus ohne externe Stromversorgung erstellt wurden, sind gesperrte Aufnahmen und können nicht mit Loop-Aufnahmen überschrieben werden.

**Hinweis:** ● Mit einer Ladung hält diese Funktion max. für ca. 15 Aufnahmen mit dem internen Akku, was in etwa 4 Tagen entspricht, je nachdem, wie oft die Dashcam ausgelöst wird. ● Der interne Akku muss aufgeladen werden. Dies geschieht bei normalem Gebrauch.

### **Wiedergabemodus**

Beenden Sie vorher die Aufnahme. Drücken Sie im eingeschalteten Zustand zweimal kurz die Modus-Taste (12), um in den Wiedergabemodus zu wechseln. Drücken Sie kurz die rechte/linke Taste (8/9), um zwischen den Aufnahmen zu wechseln. Drücken Sie zum Abspielen kurz die Bestätigungstaste (10). Die Wiedergabe wird durch drücken der Bestätigungstaste (10) pausiert. Um eine angehaltene Datei zu verlassen, drücken Sie die Modus-Taste (12). Um den Wiedergabemodus zu verlassen, drücken Sie kurz die Modus-Taste (12). Drücken Sie die Menü-Taste (11), um eine ausgewählte Datei zu löschen. Wenn es nicht möglich ist, die Datei zu löschen, überprüfen Sie, ob ein Schloss auf dem Bildschirm angezeigt wird. Diese Datei kann nicht gelöscht werden, da sie gesperrt ist.

## Fehlerbehebung

Wenn unter normalen Betriebsbedingungen ein Problem mit dem Produkt vorliegt, gehen Sie wie folgt vor, um es zu lösen:

<b>Problem</b>	<b>Lösung</b>
Das Gerät schaltet sich nicht ein	<ul style="list-style-type: none"><li>- Überprüfen Sie, ob das Netzkabel richtig an die Dashcam bzw. die Zigarettenanzünderbuchse angeschlossen ist.</li><li>- Trennen Sie das Gerät vom Strom und schließen Sie es nach 1 Minute wieder an.</li><li>- Wenn es möglicherweise ein Software-Problem ist, führen Sie einen Reset durch.</li></ul>
Die Aufzeichnung während der Aufnahme automatisch beendet oder die Aufzeichnung nicht durchläuft	<ul style="list-style-type: none"><li>- Aufgrund der großen Menge an hochauflösenden Aufnahmen ist es möglich, dass die Lese- und Schreibgeschwindigkeit der Speicherkarte nicht mithalten kann.</li><li>- Verwenden Sie eine hochgeschwindigkeits-MicroSD-Karte der Klasse10.</li><li>- Es kann auch durch die Tatsache verursacht werden, dass der G-Sensor aktiviert ist und alle Aufnahmen auf der Speicherkarte gesperrt sind. Schalten Sie den G-Sensor aus, und formatieren Sie die Speicherkarte.</li></ul>
Jeder Zeitraum der Loop-Aufnahme Dateien unterscheidet sich von der Einstellung	<ul style="list-style-type: none"><li>- Überprüfen Sie, ob die Bewegungserkennung eingeschaltet ist, da die Aufnahmezeit während der Bewegungserkennung davon abhängt, ob eine Bewegung vor der Dashcam erkannt wird oder nicht.</li></ul>
Die Aufnahme ist verschwommen	<ul style="list-style-type: none"><li>- Überprüfen Sie die Linse auf Schmutz und/oder Fingerabdrücke.</li><li>- Reinigen Sie die Oberfläche des Objektivs</li></ul>
Die Aufnahme ist manchmal gut und manchmal schlecht	<ul style="list-style-type: none"><li>- Die Aufnahme wird durch verschiedene Einflüsse, wie Sonne, Dunkelheit, Dämmerung, usw., beeinflusst.</li></ul>
Absturz	<ul style="list-style-type: none"><li>- Wenn das Gerät abstürzt, drücken Sie kurz die Reset-Taste, um das Gerät auszuschalten. Drücken Sie die Bestätigungstaste (10), um die Dashcam erneut einzuschalten.</li></ul>



## Technische Daten

Betriebsarten	Video/Foto/Wiedergabe
Bildsensor Frontkamera	1MP, 1/4" CMOS
Bildsensor Innenkamera	0,3MP, 1/6" VGA
Betrachtungswinkel Frontkamera	Horizontal 100°, Diagonal 120°
Betrachtungswinkel Innenkamera	Horizontal 60°, Diagonal 80°
Display	2,0" (5cm) LCD
Displayauflösung	320x240 Pixel
Videoauflösung/Front	1080P (FHD1920x1080, interpoliert), 720P (HD1280x720)
Videoauflösung/Innen	VGA (640x480)
Videobildrate	30fps
Videocodierungsformat	MJPEG
Videospeicherformat	AVI
Fotoauflösung Front-/Innenkamera	1MP (1280x960), 2MP (1920x1080, interpoliert), 5MP (2592x1944, interpoliert), 8MP (3264x2448, interpoliert) / 0,3MP (640x480)
Fotospeicherformat	JPG
Loop-Aufnahme	1 Min./3 Min./5 Min.
Mikrofon / Lautsprecher	Integriert
Lautsprecher	0,5W/8Ohm; oval
Infrarot-LED	3x jeweils 940nm
Unterstützte Karten	MicroSD- 8–32GB; Klasse 10 (nicht enthalten)
Arbeitsspannung	DC5V / 1A
Arbeitsstrom	520mA
Akku	Integrierter Li-Ion-Akku 3,7V 200mAh
Netzteil	Eingang: DC12-24V Ausgang: DC5V / 1A
Länge des Netzkabels	3,5m
Betriebstemperatur	-20°C - 60 °C
Lagertemperatur	-20°C - 70°C
Betriebsfeuchtigkeit	15-85% RH
Material	ABS
Abmessungen / Gewicht	10,5 (L) x 7,0 (B) x 4,5cm (H) / 80g
Sprachen	EN, FR, DE, ES, IT, PL, CZ, NL, PO
Verpackungsinhalt	FullHD Dual Dashcam TX-185, Saugnapfhalter für Windschutzscheibe, Halterungsplatte, 12–24V Netzkabel, Gebrauchsanleitung

## Support

Telefonnummer für den technischen Service: 01805 012643 (14 Cent/Minute aus dem deutschen Festnetz und 42 Cent/Minute aus Mobilfunknetzen). Kostenfreie E-Mail: **support@technaxx.de**

Die Support-Hotline ist Mo-Fr von 9 bis 13 Uhr und 14 bis 17 Uhr erreichbar!

## Pflege und Wartung

Reinigen Sie das Gerät nur mit einem trockenen oder leicht angefeuchteten, fusselneuteren Tuch.

Verwenden Sie keine Scheuermittel, um das Gerät zu reinigen.

Dieses Gerät ist ein hochpräzises optisches Instrument. Um Schäden daran zu vermeiden, befolgen Sie bitte die nachfolgenden Anweisungen:

- Verwenden Sie das Gerät nicht in Umgebungen, die extrem hohe oder niedrige Temperaturen aufweisen.
- Vermeiden Sie es, das Gerät über einen längeren Zeitraum an einem feuchten Ort zu lagern oder zu verwenden.
- Verwenden Sie es nicht bei Regen oder im Wasser.
- Sehen Sie vom Transport oder der Verwendung ab, wenn es dabei starken Erschütterungen ausgesetzt ist.

## Konformitätserklärung



Die EU-Konformitätserklärung kann unter der Adresse [www.technaxx.de/](http://www.technaxx.de/) (in der unteren Leiste "Konformitätserklärung") angefordert werden.

## Entsorgung



Entsorgung der Verpackung. Entsorgen Sie die Verpackung sortenrein.

Entsorgen Sie Pappe und Karton im Altpapier. Folien zur Wertstoffsammlung.



Altgerät entsorgen (Gilt in der Europäischen Union und anderen europäischen Ländern mit getrennter Sammlung (Wertstoffsammlung)) Altgeräte dürfen nicht über den Hausmüll entsorgt werden! Jeder Verbraucher ist gesetzlich verpflichtet, Altgeräte, die nicht mehr verwendet werden können, getrennt vom Hausmüll z.B. bei einer Sammelstelle seiner Gemeinde, seines Kreises abzugeben oder unentgeltlich im Handel

abzugeben. So wird sichergestellt, dass die Altgeräte ordnungsgemäß recycelt und negative Auswirkungen auf die Umwelt vermieden werden. Aus diesem Grund sind Elektrogeräte mit dem hier abgebildeten Symbol gekennzeichnet.



Batterien und Akkus dürfen nicht im Hausmüll entsorgt werden! Als Verbraucher sind Sie gesetzlich verpflichtet, alle Batterien und Akkus, egal ob sie Schadstoffe\* enthalten oder nicht, bei einer Sammelstelle Ihrer Gemeinde/Stadt oder unentgeltlich im Handel abzugeben, damit sie einer Umweltschonenden Entsorgung zugeführt werden können.

(\* gekennzeichnet mit: Cd = Cadmium, Hg = Quecksilber, Pb = Blei.)

Entfernen Sie die vor Abgabe alle Batterien. Geben Sie Ihr Produkt mit eingebauter Batterie und nur im entladenen Zustand an Ihrer Sammelstelle zurück!

Weitere Informationen zum Batteriegesetz finden Sie auch im Internet unter [www.batteriegesetz.de](http://www.batteriegesetz.de).

Hergestellt in China

Vertrieb durch:

Technaxx Deutschland GmbH & Co. KG  
Konrad-Zuse-Ring 16-18,  
61137 Schöneck, Germany

FullHD Dual Dashcam TX-185