

Technaxx[®] * Gebruiksaanwijzing

FullHD Dual Dashcam TX-185

Lees de gebruiks- en veiligheidsinstructies aandachtig door alvorens het apparaat voor de eerste keer te gebruiken.



Dit apparaat is niet bedoeld om gebruikt te worden door personen (waaronder kinderen) met verminderde fysieke, zintuiglijke of mentale capaciteiten of gebrek aan ervaring en kennis tenzij zij onder toezicht staan of aanwijzingen gekregen hebben over het gebruik van het apparaat door een persoon verantwoordelijk voor hun veiligheid. Kinderen dienen onder toezicht te staan om te voorkomen dat zij met het apparaat gaan spelen.

Bewaar deze gebruiksaanwijzing op een veilige plek voor toekomstig gebruik of als dit product wordt weggegeven. Dit geldt ook voor de originele accessoires van dit product. Neem contact op met de dealer of de winkel waar u dit product hebt gekocht als u een garantieclaim hebt.

Geniet van uw product. * Deel uw ervaring en mening op één van de bekende websites.

Inhoudsopgave

Inhoudsopgave	2	Videomode / Opnemen  ...	11
Tips.....	2	Automatische video-opnames	11
Veiligheidsinstructies.....	3	Handmatige video-opnamen .	12
Waarschuwingen.....	3	Fotomode 	12
Disclaimer.....	4	Botsingsensor (G-Sensor).....	12
Kenmerken	4	Eén toets videovergrendeling	12
Productoverzicht.....	5	Eén toets geluidsdemping.....	13
Functies van de knoppen	6	Bewegingsdetectie	13
Symbolen op het display	6	Parkeerbewaking	13
Vorbereiden op gebruik.....	7	Afspeelmode 	14
MicroSD-kaart	7	Probleemoplossing.....	15
Montage-instructies.....	8	Technische specificaties	16
Eerste keer gebruiken	9	Ondersteuning.....	17
Menuoverzicht 	10	Reiniging en onderhoud	17
Functies.....	11	Conformiteitsverklaring.....	17
Indicatielampje	11	Afvalverwijdering	17
Datum & Tijd	11		

Tips

● Stel voor gebruik de juiste tijd in via het systeemmenu. ● Leg het netsnoer op een dergelijke manier zodat niemand er per ongeluk over kan struikelen. ● Draag het apparaat nooit via het netsnoer. ● Klem of beschadig het netsnoer niet. ● Zorg ervoor dat het stopcontact komen niet in contact komt met water, stoom of andere vloeistoffen. ● Controleer het volledig product regelmatig op een juiste werking, stevigheid en schade om defecten te vermijden. ● Gebruik het product alleen voor doeleinden volgens de beoogde functie ● Beschadig het product niet. Volgende situaties kunnen het product beschadigen: Verkeerde spanning, ongevallen (waaronder vloeistof of vocht), verkeerd gebruik of misbruik van het product, verkeerde installatie, problemen met de voeding (waaronder schade door stroompieken of bliksem), aantasting door insecten, aanpassen van het product door niet-bevoegde personen, blootstelling aan abnormaal corrosieve materialen, aanbrengen van vreemde voorwerpen in het apparaat, gebruik met niet vooraf goedgekeurde accessoires. ●

Raadpleeg en neem alle waarschuwingen en voorzorgsmaatregelen in de Gebruiksaanwijzing in acht.

Veiligheidsinstructies

- Raak het apparaat nooit aan met natte of vochtige handen.
- Het apparaat kan alleen worden gebruikt met de op het binnenpaneel en de voeding vermelde spanning.
- Plaats dit apparaat niet in de buurt van vochtigheid of water.
- Plaats het apparaat nooit op een onstabiel oppervlak. Hij kan beschadigd raken, of mensen kunnen gewond raken. Gebruik alleen accessoires die van de fabrikant afkomstig zijn, en gebruik ze volgens diens instructies.
- De kabel is omhuld en geïsoleerd. Plaats geen voorwerpen op de kabel, omdat hiermee de beschermende functie verloren kan gaan. Voorkom dat er teveel spanning op de kabel komt te staan, vooral op de stekkers.
- Trek altijd aan de stekker en niet aan de kabel als u de stekker uit het stopcontact wilt halen. De kabel kan anders breken.
- Sluit niet teveel apparaten aan op stopcontacten, verlengsnoeren e.d., dat kan brand of elektrische schokken veroorzaken.
- Steek geen voorwerpen in de openingen in het apparaat, omdat sommige plaatsen onder stroom staan en contact hiermee brand of elektrische schokken kan veroorzaken.
- Trek voor het schoonmaken de stekker uit de sigarettenaansteker.
- Gebruik geen schoonmaakvloeistoffen of schoonmaaksprays. Het apparaat mag alleen worden gereinigd met een vochtige doek.
- Sluit geen externe apparaten aan die niet zijn goedgekeurd door de fabrikant.
- De openingen in de behuizing zijn bedoeld ter ventilatie zodat het apparaat niet oververhit raakt. Deze mogen nooit afgedekt worden.
- Gebruik de camera niet in direct zonlicht of plaatsen waar de temperatuur een lange tijd boven de 70°C uitkomt.

Waarschuwingen

- Probeer de apparaat nooit uit elkaar te halen, dit kan leiden tot kortsluiting of schade.
- De levensduur van de accu neemt af met het gebruik. Laad de accu tenminste eenmaal per maand op als deze lang niet gebruikt wordt, om de accu te sparen.
- Waarschuwingen over batterijen: Onjuist gebruik van de batterij kan brand of chemische brandwonden veroorzaken. De batterij kan exploderen als deze beschadigd is.
- Niet aanpassen, repareren of verwijderen zonder professioneel advies.
- Gebruik geen bijtende of vluchtige vloeistoffen om te reinigen.
- Laat de apparaat niet vallen en schud er ook niet mee, de inwendige elektronica of mechanische onderdelen kunnen hierdoor kapot gaan.
- Bewaar de

apparaat in een droge en goed geventileerde ruimte. Vermijd hoge vochtigheid of hoge temperatuur. ● Deze apparaat is niet waterdicht; houd het uit de buurt van vocht. ● Houd het apparaat uit de buurt van kleine kinderen.

Disclaimer

● Technaxx Deutschland is in geen geval aansprakelijk voor directe, indirecte, incidentele of speciale gevolgschade aan eigendommen of leven, onjuiste opslag en dergelijke die voortvloeien uit het gebruik of misbruik van hun producten. ● Dit apparaat is NIET bedoeld voor gebruik voor illegale surveillance en zal in geen enkele vorm worden gebruikt als bewijsmateriaal in claimzaken. ● In sommige landen is het verboden om iets op de voorruit te monteren, of is het alleen toegestaan dashcams op bepaalde plaatsen op de voorruit te monteren. Het is de verantwoordelijkheid van de eigenaar om de dashcam te monteren volgens de lokale regelgeving. ● Er kunnen foutmeldingen optreden, afhankelijk van de omgeving waarin het apparaat gebruikt wordt. ● Technaxx Deutschland is niet aansprakelijk/verantwoordelijk voor niet-opgenomen gebeurtenissen, ontbrekende bestanden, etc...

Kenmerken

- Dubbele Dashcam met voor- (1080p, geïnterpoleerd) en binnencamera (480p)
- Voorcamera met een kijkhoek van 120°; groothoeklens
- Gelijktijdige opname van voor- in binnencamera
- Voor- en binnencamera kunnen afzonderlijk van elkaar gedraaid worden
- De binnencamera heeft 3 extra infrarood-LEDs t.b.v. nachtzicht
- MicroSD-kaart ondersteuning, tot 32GB (niet meegeleverd)
- G-Sensor voor het beschermen van bestanden
- Lusopname
- 2,0" (5cm) LCD scherm
- Media afspelen
- Bewegingsdetectie
- Parkeerbewaking
- Microfoon voor het vastleggen van geluid
- Raamschild zuignap houder
- Stroomvoorziening met extra lange kabel

Productoverzicht

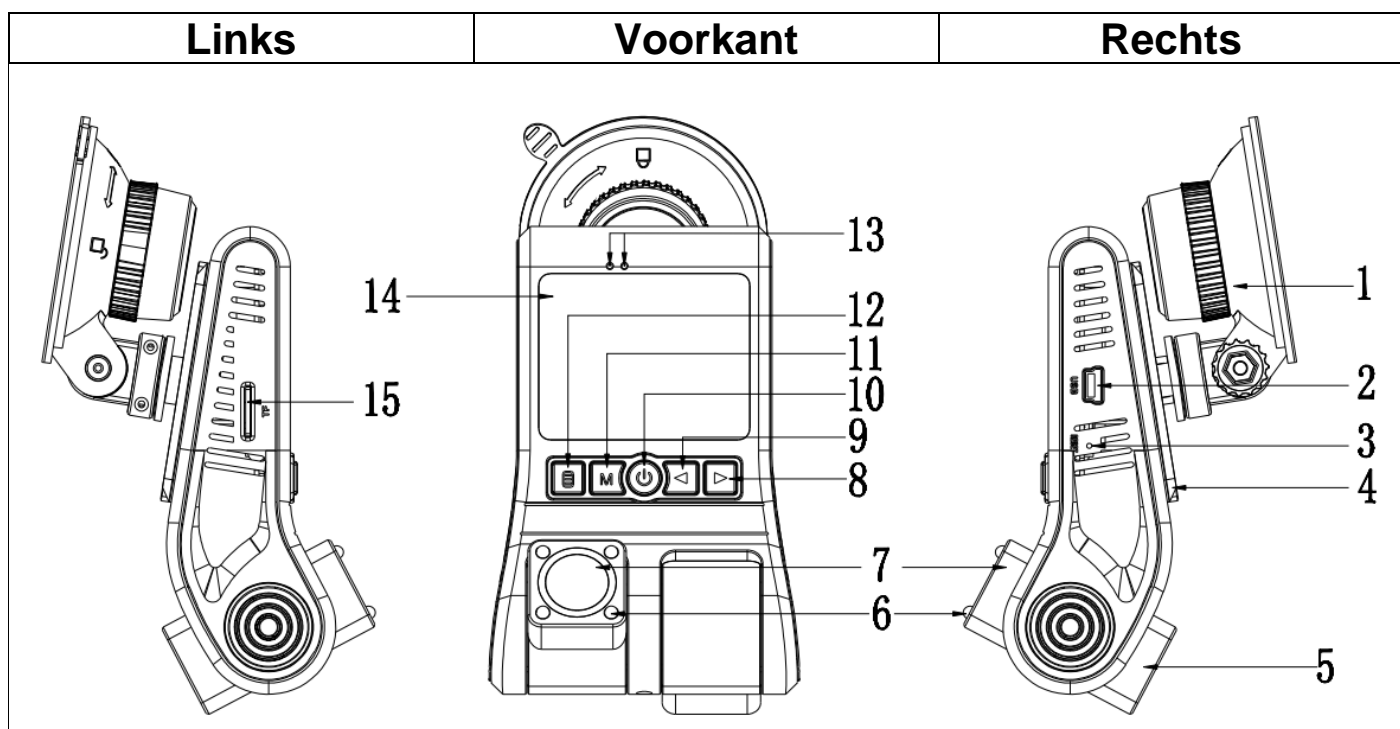













1	Zuignap	9	Toets links (omhoog)
2	Voedingspoort (Mini-USB)	10	Aan/uitknop / Bevestigtoets
3	Reset	11	Menu-toets
4	Bevestigingsbeugel	12	Modetoets
5	Voorcamera	13	Indicatielampje
6	Infrarood LED / LUX sensor	14	Scherm
7	Binnencamera	15	MicroSD kaartslot
8	Toets rechts (omlaag)		

Functies van de knoppen

3	Reset	Als de dashcam niet werkt, probeer dan het apparaat te resetten. Druk de resetknop in met een dunnen pen of een paperclip.
8	Toets rechts	- Kort indrukken in opnamemodus om van cameraweergave te wisselen (Voor- & binnencamera) - Druk kort in bij instellingen om te kiezen - Druk kort in in afspeelmode om het volgende bestand af te spelen
9	Toets links	- Druk kort in in opnamemodus om de microfoon in of uit te schakelen - Druk kort in bij instellingen om te kiezen - Druk kort in in afspeelmode om het vorige bestand af te spelen
10	Aan/uitknop Bevestigtoets	- Druk 3 seconden in om uit te schakelen. - Druk kort in om in te schakelen / opname te starten
11	Menu-toets	- Druk kort in: - in opnamestatus voor het handmatig vergrendelen van het bestand - in aanstatus voor het openen van de instellingen - in afspeelmode om het verwijderscherm te openen
12	Modetoets	- druk kort in om de mode te wijzigen - druk kort in om terug te keren - bij het openen van het menu om de datum in te stellen wordt deze gebruikt om tussen jaar/maand/dag/uur/minuut/seconden te schakelen

Symbolen op het display

 Videomodus	 Fotomodus	 Afspelen
 Bewegingsdetectie ingeschakeld	 Parkeerbewaking ingeschakeld	 G-Sensor getriggered (video-opname vergrendeld)
 MicroSD-kaart geplaatst	 Geluidsopname ingeschakeld	 Normale werking, via USB-kabel
 Geen MicroSD-kaart herkend of uitgeschakeld	 Geluidsopname uitgeschakeld	 Getoond toen parkeerbewaking werd getriggerd

Vorbereiden op gebruik

Zet de motor van het voertuig uit.

MicroSD-kaart

Opmerking: Zorg ervoor dat de dashcam is uitgeschakeld voordat u een MicroSD-kaart plaatst of verwijderd.

1. Steek de MicroSD-kaart in de kaartsleuf in de dashcam (15).

Zorg ervoor dat de MicroSD-kaart juist geplaatst wordt, de goudkleurige contactpuntjes moeten voor u zichtbaar zijn als u naar het scherm kijkt. Zodra de MicroSD-kaart geplaatst is moet hij zachtjes op zijn plaats geklikt worden.

2. Om de MicroSD-kaart te verwijderen drukt u deze voorzichtig naar beneden, waarna hij uit de sleuf springt.

Informatie: Opslag bestandsgrootte:

Voor: 10s = ongeveer 104MB; 3min = ongeveer 770MB

Binnen: 10s = ongeveer 31MB; 3min = ongeveer 231MB

32GB is voldoende voor 90min. voorzijde-opname en 90min. binnenzijde-opname.

Opmerking:

- Let erop dat de MicroSD-kaart in de juiste stand geplaatst wordt.
- Als de dashcam in de MicroSD-kaart niet compatible zijn, plaats dan een andere MicroSD-kaart en probeer het opnieuw.
- Gebruik een MicroSD-kaart met een hoge snelheid (kies een MicroSD-kaart van 8GB, Klasse 10 of hoger)
- Formateer de geheugenkaart op FAT32.
- Het is aan te raden de MicroSD-kaart iedere maand te formatteren om te voorkomen dat deze te langzaam wordt, wat de opnames kan beïnvloeden.
- Het is aan te raden de MicroSD-kaart iedere 6-12 maanden te vervangen, afhankelijk van de gebruiksfrequentie, om te voorkomen dat deze te langzaam wordt, wat de opnames kan beïnvloeden.

(Geheugenkaarten zijn verbruiksartikelen en dienen regelmatig gecontroleerd te worden.)

Montage-instructies

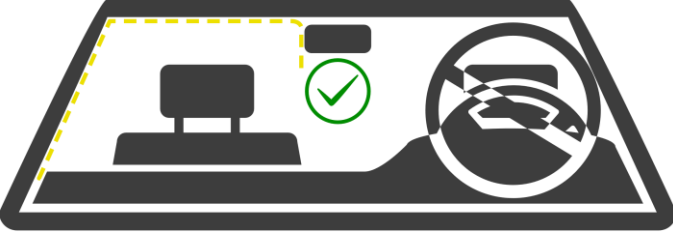
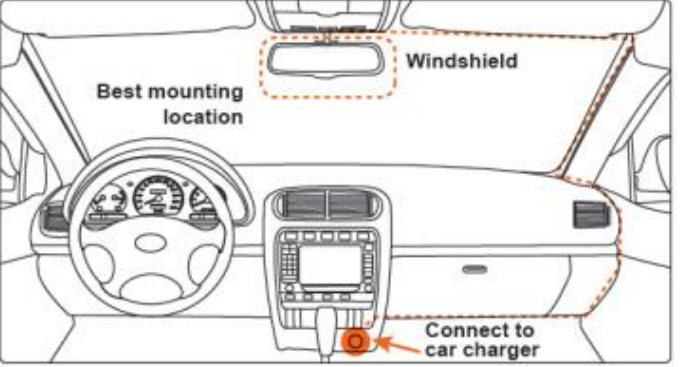
Buitenaanzicht	Binnenaanzicht
	
Best mounting location	Beste montagelocatie
Windshield	Voorruit
Connect to car charger	Sluit aan op auto-oplader
Caution: We are not responsible for any damage caused to, or caused by, the air bag due to incorrectly placing the device within the range of the safety bag area.	Opgelet: Wij zijn niet verantwoordelijk voor schade door of aan de airbag door de onjuiste plaatsing, binnen het bereik van de airbag, van dit apparaat.

- Kies een plaats die het volledige gezichtsveld aan de voorzijde van het voertuig bestrijkt, zonder dat dit het zicht voor de bestuurder blokkeert.
- De zuignap is verbonden aan de dashcam en de beugel en de behuizing zitten aan elkaar vast.
- Zodra de juiste plek op de voorruit is gevonden plaatst u de zuignap stevig op de voorruit en zet deze vast.

Sluit de stroomkabel aan.

- Sluit de stroomkabel aan op de MiniUSB-poort (2) van de dashcam en de stroomuitgang in het voertuig.
- De verlengkabel voor de voeding kan langs de rand van de voorruit in het voertuig gelegd worden. Zie de afbeelding hierboven, de stippellijn.
- Start de motor en controleer of het apparaat goed geïnstalleerd is.

Opmerking: Als het apparaat correct is geïnstalleerd, licht de systeemindicator op en start de dashcam.

Eerste keer gebruiken

Als het goed is heeft u al een MicroSD-kaart geplaatst, de dashcam gepositioneerd en de kabels geleid. Zo niet, bestudeer dan de vorige onderdelen “**Voorbereiden op gebruik**” en “**Montage-instructies**”.

1. Start het voertuig zodat er stroom naar de sigarettenaansteker gaat. De dashcam gaat automatisch aan en open direct de taalinstellingen.

2. Kies uw taal m.b.v. de rechts/linkstoetsen (8/9) en bevestig uw keuze door een druk op de bevestigtoets (10). Na het kiezen van de taal komt u automatisch in opnamemodus / inschakelstand.

3. Stel nu de huidige **Datum&Tijd** in. Druk op de menu-toets (11). Druk eenmaal op de linkstoets (9) om omhoog te gaan naar de Datuminstelling. Druk op de bevestigtoets (10). Wijzig Jaar(J) / Maand(M) / Dag(D) / Uur(U) / Minuut(M) / Seconde(S) m.b.v. de rechts/linkstoetsen (8/9). Om naar het volgende onderdeel te gaan drukt u op de modetoets (12). Als u klaar bent bevestigt u uw instellingen door middel van de bevestigtoets (10).

4. Ga verder door het menu met de rechts/linkstoetsen (8/9) om de dashcam verder te personaliseren, of druk op de modetoets (12) om het menu te sluiten.

5. U bent nu in **Videomodus** . Om een **Handmatige video-opname** te starten drukt u op de bevestigtoets (10). Om de opname te stoppen drukt u opnieuw op de bevestigtoets (10). Het apparaat staat altijd in automatische opnamemodus. Dit betekent dat iedere keer als u het voertuig start, de dashcam wordt ingeschakeld in **Automatische video-opnamemodus**. Totdat u de motor uitschakelt. Dan wordt de video automatisch opgeslagen.

Opmerking: Video en foto's kunnen alleen worden opgeslagen op een geplaatste MicroSD-kaart!

6. Om de **Fotomodus**  te starten drukt u op de modetoets (12). Door een druk op de bevestigtoets (10) kunt u een foto maken. Er worden gelijktijdig foto's met de voor- en binnencamera's gemaakt.

7. Om naar **Afspeelmodus**  over te schakelen drukt u nogmaals op de modetoets (12) als u nog in fotomodus was. Speel de opnames af door een druk op de bevestigtoets (10) of kies een video/foto-bestand m.b.v. de rechts/linkstoetsen (8/9).

Menuoverzicht ☰

Stop de opname vooraf. Als het apparaat is ingeschakeld druk u op de menu-toets (11) om het menu te openen. Druk op de rechts/linkstoets (8/9) om de juiste instelling te selecteren. Druk op de bevestigtoets (10) om te openen of bevestigen.

Icoon	Instelling	Optie
	Videokwaliteit	Resolutie: FHD (1080p), HD (720p)
	Fotokwaliteit	1MP, 2MP, 5MP, 8MP
	Toetsgeluid	Aan, Uit; Aan: Er klinkt een geluid bij het indrukken van toetsen.
	Lusopname	1minuut, 3minuten, 5minuten
	Bewegingsdetectie	Aan, Uit; Aan: De dashcam begint met opnemen zodra er door de voorcamera beweging wordt gedetecteerd.
	Witbalans	Auto, Zonnig, Bewolkt, Gloeilampverlichting, TL-verlichting
	Belichting	-3, -2, -1, 0, 1, 2, 3
	Schermin auto uit	Screen saver: Uit, 1minuut, 3minuten, 5minuten
	Audio opnemen	Aan, Uit; Aan: Er wordt geluid opgenomen bij de video
	Parkeerbewaking	Aan, Uit; Aan: Als de G-Sensor wordt getriggered als de auto is geparkeerd maakt de dashcam een opname van 10 seconden.
	G-Sensor	Uit, Hoog, Gemiddeld, Laag
	Datum	Jaar(J) / Maand(M) / Dag(D) / Uur(U) / Minuut(M) / Secunde(S)
	Taal	Polski, English, Nederlands, Francais, Deutsch, Cesky, Italiano, Português, український, Español
	Tijdstempel	Aan, Uit; Aan: Toont de datum & tijd in de opname.
	Formatteren:	De MicroSD-kaart wordt geformatteerd. Alle bestanden worden verwijderd. Vergrendelde bestanden worden ook verwijderd!
	Fabrieksinstellingen terugzetten	Herstel de systeemparemeters naar de fabrieksinstellingen. Dashcam wordt uitgeschakeld.
	Versie	Firmwareversie

Funcities

Indicatielampje

Blauw ingeschakeld	lampje	brandt:	Blauw uitgeschakeld	lampje	brandt	niet:
-----------------------	--------	---------	------------------------	--------	--------	-------

Datum & Tijd

Als het apparaat is ingeschakeld druk u op de menu-toets (11) om het systeeminstellingenmenu te openen. Druk kort op de rechts/linkstoets (8/9) om de datuminstellingsoptie te selecteren. Druk kort op de bevestigtoets (10) om te openen. Druk kort op de modetoets (12) om te schakelen tussen Jaar(J) / Maand(M) / Dag(D) / Uur(U) / Minuut(M) / Seconde(S). Druk kort op de rechts/linkstoets (8/9) om de waarde te verhogen of verlagen. Nadat alles is ingesteld, drukt u kort op de bevestigingstoets (10) om af te sluiten en op te slaan.

Opmerking: Om effectieve opnames als bewijs bij ongelukken te kunnen maken dient u de juiste datum en tijd op het apparaat in te stellen.

Videomode / Opnemen

Als u op een auto-oplader bent aangesloten start het apparaat automatisch in opnamemodus en begint met de opname. De opnametijd verschijnt op het scherm en geeft aan dat het apparaat aan het opnemen is. Om de opname te stoppen drukt u op de bevestigtoets (10), de opnametijd verdwijnt, wat aangeeft dat de opname gestopt is.

Als u de huidige opname wilt beschermen drukt u op de menu-toets (11) en het vergrendelicoon verschijnt op het scherm, wat aangeeft dat deze opname is vergrendeld en niet kan worden overschreven door nieuwe opnamebestanden.

Automatische video-opnames

Voorwaarde: De sigarettenaansteker wordt met het contact in- en uitgeschakeld. Start de motor van het voertuig, de dashcam schakelt zich automatisch in en begint met opnemen, het indicatielampje brandt. Schakel de motor van het voertuig uit, de dashcam slaat automatisch de opname als videobestand op en schakelt zichzelf uit. De opnames worden in secties opgeslagen op de MicroSD-kaart. Als de MicroSD-kaart vol is, overschrijft de dashcam de oudste videobestanden. De opnametijd kan worden ingesteld via het menu in stappen van 1 minuut/3 minuten/5 minuten.

Opmerking: ● Als u één van de drie instellingen van 1/3/5 minuten kiest zal de dashcam de oudst opgenomen video verwijderen als de MicroSD-kaart vol is.

● De video- en fotobestanden van de voor- en binnencamera worden respectievelijk opgeslagen in de DCIMA- (voor) en DCIMB-map (binnen) onder de DCIM-map op de MicroSD-kaart.

Handmatige video-opnamen

Druk, als het apparaat is ingeschakeld, kort op de aan/uittoets (10), de dashcam begint op te nemen. Om de opname te stoppen drukt u opnieuw op de aan/uittoets (10). Als u de dashcam wilt uitschakelen houdt u de aan/uittoets (10) 3 seconden lang ingedrukt. De dashcam slaat automatisch de laatste opname op en schakelt zich uit.

Fotomode

Stop de opname vooraf. Als het apparaat is ingeschakeld drukt u op de modetoets (12) om de fotomode te starten. Het icoon in de linker bovenhoek van het scherm is veranderd van een camera in a foto. Druk op de bevestigtoets (10) om een foto te maken. Druk tweemaal kort op de modetoets (12) als u weer terug wilt naar de videomode.

Opmerking: Een foto maken betekent dat er tegelijkertijd een foto met de voorcamera en met de binnencamera gemaakt wordt.

Botsingsensor (G-Sensor)

De dashcam bevat een ingebouwde botsingsensor (G-Sensor). Als er een aanrijding plaatsvindt dan vergrendelt de dashcam de opgenomen video ten tijde van het ongeluk, en bewaart deze als een speciale video. Het vergrendelingsicoon is bovenaan het scherm te zien. De vergrendelde video wordt niet overschreven door de lusopnamefunctie.

Opmerking: ● De naam van de vergrendelde video begint met LOC. De gewone videobestanden beginnen met MOV.

● De botsingsensor (G-Sensor) ondersteunt gevoeligheidsregeling. U kunt deze instelling wijzigen in het instellingenmenu en aan uw wensen aanpassen.

Eén toets videovergrendeling

Deze dashcam bevat een één-toets vergrendelfunctie, die een video die bewaard moet worden en niet overschreven mag worden door de lusopnamefunctie, vergrendelt. In opnamemode drukt u kort op de menutoets (11), de dashcam vergrendelt direct het videobestand.

Eén toets geluidsdemping

In video- of opnamemode druk u kort op de links-toets (9). Het microfoon-icoon bovenaan het scherm verandert in een microfoon met een streep er doorheen, wat aangeeft dat geluidsoptname is uitgeschakeld. Vanaf nu neemt de dashcam wel video op, maar geen geluid. Druk kort opnieuw op de links-toets (9) als het microfoon uitgeschakeld icoon zichtbaar is, en de geluidsoptnamefunctie wordt weer ingeschakeld.

Opmerking: De instellingen worden automatisch opgeslagen, het is niet nodig om de dempingsfunctie opnieuw in te stellen na het opnieuw inschakelen van de dashcam.

Bewegingsdetectie

Als de bewegingsdetectiefunctie is ingeschakeld dan is er een mannetje zichtbaar bovenin het scherm. Zodra er een verandering in het beeld wordt gedetecteerd door de voorcamera start de camera automatisch een opname van tenminste 10 seconden. Als er meer beweging wordt gedetecteerd dan neemt de camera op zolang dit voortduurt. Het maximum is echter de ingestelde opnametijd van de lus.

Opmerking: De bewegingsdetectiefunctie is alleen beschikbaar op de voorcamera. De binnencamera ondersteunt geen bewegingsdetectie, maar wordt wel opgenomen!

Parkeerbewaking

Voorwaarde: De sigarettenaanstekeraansluiting is met het contact uitgeschakeld. De parkeerbewakingsfunctie is bedoeld voor bewaking als het voertuig geparkeerd staat.

Als de parkeerbewakingsfunctie is ingeschakeld dan is er een auto zichtbaar bovenin het scherm. Als de dashcam is uitgeschakeld en er vibraties worden gedetecteerd dan wordt automatisch een vergrendelde opname gestart. De opname duurt 10 seconden. Daarna schakelt de dashcam weer uit.

Alle video's die tijdens Parkeerbewaking zijn opgenomen zonder externe voeding zijn vergrendeld en kunnen niet worden overschreven door de lusopname-bestanden.

Opmerking: ● Deze functie kan maximaal 15 opnames doen met de interne accu, die ongeveer 4 dagen meekan, afhankelijk van hoe vaak de dashcam wordt getriggered. ● De interne accu moet worden opgeladen. Dit gebeurt tijdens normaal gebruik.

Afspeelmode

Stop de opname van tevoren. Druk tweemaal kort de modetoets (12) in bij ingeschakelde toestand, om naar afspeelmode over te schakelen. Druk kort op de rechts/linkstoets (8/9) om het af te spelen bestand te selecteren. Druk kort op de bevestigtoets (10) om af te spelen. De weergave wordt gepauzeerd door op de bevestigingstoets (10) te drukken. Om een gepauzeerd bestand te verlaten drukt u op de modetoets (12). Om de afspeelmode te verlaten drukt u kort op de modetoets (12).

Druk op de menutoets (11) om een geselecteerd bestand te wissen. Als wissen niet mogelijk is, controleer dan of er een vergrendelings-icoon op het scherm zichtbaar is. Dit bestand kan niet worden verwijderd omdat het vergrendeld is.

Probleemoplossing

Onder normale omstandigheden kunt u, als er een vreemd probleem met het product optreedt, de volgende stappen volgen om het op te lossen:

Probleem	Oplossing
Apparaat schakelt niet in	<ul style="list-style-type: none"> - Controleer of de voeding juist is aangesloten op het stopcontact. - Controleer of de voeding juist is aangesloten op het apparaat. - Trek de stekker eruit, wacht 1 minuut en doe hem er weer in. - Als het door softwareproblemen veroorzaakt wordt kunt u terugkeren naar de fabrieksinstellingen door op de reset-toets te drukken.
Opname wordt vanzelf onderbroken, of lusopnames worden niet gemaakt	<ul style="list-style-type: none"> - Door de enorme hoeveelheid high-definition videodata kan het voorkomen dat de geheugenkaart niet snel genoeg is om deze gegevens weg te schrijven. - Gebruik een MicroSD-kaart met hoge snelheid, zoals een Klasse 10 hogesnelheidskaart. - Het kan ook worden veroorzaakt doordat de G-Sensorfunctie is ingeschakeld waardoor alle bestanden op de geheugenkaart zijn vergrendeld. Schakel de G-Sensor-functie uit en formatter de geheugenkaart.
Iedere periode van de lusopname wijkt af van de instelling	<ul style="list-style-type: none"> - Controleer of de bewegingsdetectiefunctie is ingeschakeld, omdat de opnametijd in deze status afhangt van of er beweging door de voorcamera wordt gedetecteerd of niet.
De opgenomen video is niet scherp	<ul style="list-style-type: none"> - Controleer de lens op vuil en/of vingerafdrukken. - Maak het lensoppervlak voor gebruik schoon zodat de lens schoon en netjes blijft.
De opgenomen video is soms goed en soms slecht	<ul style="list-style-type: none"> - De lichtomstandigheden, zoals achtergrondverlichting, strijklicht en lichtintensiteit, etc... kunnen verschillende effecten hebben op de opname.
Vastloper	<ul style="list-style-type: none"> - Als het apparaat vastloopt druk dan kort op de resettoets om het uit te schakelen. Druk op de aan/uittoets (10) om de dashcam weer op te starten.

Technische specificaties

Werkmodi	Video / Foto / Afspelen
Beeldsensor voorcamera	1MP, 1/4" CMOS
Beeldsensor binnencamera	0,3MP, 1/6" VGA
Beeldhoek voorcamera	Horizontaal 100°, Diagonaal 120°
Beeldhoek binnencamera	Horizontaal 60°, Diagonaal 80°
Scherm	2,0" (5cm) LCD
Schermsresolutie	320x240 pixels
Videoresolutie voor	1080P (FHD1920x1080, geïnterpoleerd), 720P (HD1280x720)
Videoresolutie binnen	VGA (640x480)
Video framerate	30fps
Coderingsformaat video	MJPEG
Bestandsformaat video	AVI
Fotoresolutie voor / binnencamera	1MP (1280x960), 2MP (1920x1080, geïnterpoleerd), 5MP (2592x1944, geïnterpoleerd), 8MP (3264x2448, geïnterpoleerd) / 0,3MP (640x480)
Bestandsformaat foto	JPG
Lusopname	1min / 3min / 5min
Microfoon / Luidspreker	Ingebouwd
Luidspreker	0,5W / 8Ohm; ovaal
Infrarood-LED	3x ieder 940nm
Ondersteunde MicroSD-kaart	8-32GB; klasse10 (niet meegeleverd)
Spanning	DC5V / 1A
Stroomverbruik	520mA
Batterij	Ingebouwde oplaadbare Li-ion accu 3,7V 200mAh
Voedingsadapter	Invoer: DC12-24V Uitvoer: DC5V / 1A
Lengte stroomsnoer	3,5m
Werktemperatuur	-20°C – 60°C
Opslagtemperatuur	-20°C – 70°C
Gebruiksvochtigheid	15-85%RV
Materiaal	ABS
Afmeting / gewicht product	10,5 (L) x 7,0 (B) x 4,5cm (H) / 80g
Taal	EN, FR, DE, ES, IT, PL, CZ, NL, PO
Inhoud van de verpakking	FullHD Dual Dashcam TX-185, zuignaphouder, beugelplaat, 12-24V stroomkabel, gebruiksaanwijzing

Ondersteuning

Telefoonnummer voor technische ondersteuning: 01805 012643* (14 cent/minuut vanaf een Duitse vaste lijn en 42 cent/minuut vanaf mobiele netwerken). Gratis E-mail: support@technaxx.de

*De support hotline is beschikbaar van maandag t.e.m. vrijdag tussen 9:00 en 13:00 en tussen 14:00 en 17:00.

Reiniging en onderhoud

Maak het product alleen schoon met een droge of licht bevochtigde, pluïsvrije doek.

Gebruik geen schurende reinigingsmiddelen om het apparaat schoon te maken.

Dit apparaat is een optisch instrument met hoge precisie, dus vermijd de volgende situaties om schade te voorkomen:

- Het apparaat gebruiken in zeer lage of zeer hoge temperaturen.
- Langdurig bewaren of gebruiken in een vochtige omgeving.
- Gebruik in de regen of in water.
- Levering of gebruik in een sterk schokkende omgeving.

Conformiteitsverklaring



De EU Conformiteitsverklaring kan worden aangevraagd op www.technaxx.de/ (in de onderste balk "Conformiteitsverklaring").

Afvalverwijdering



Gooi de verpakking weg. Gooi de verpakking weg naargelang het type verpakking.

Gooi bordkarton of karton weg met het oudpapier. Breng de folie naar een gepast recyclingpunt.



Verwijdering van oude apparatuur (Van toepassing voor de Europese Unie en andere Europese landen met een afzonderlijk inzamelingssysteem (inzameling van waardevolle materialen))

Oude apparatuur mag niet samen met het huisvuil worden weggegooid! Elke consument is bij wet verplicht om oude apparaten die niet langer bruikbaar zijn niet samen met het huisvuil weg te gooien, maar deze in te leveren bij een inzamelpunt in zijn of haar gemeente. Dit zorgt ervoor dat oude apparaten juist worden gerecycled en een negatieve impact op

het milieu wordt vermeden. Elektrische apparaten zijn aldus van het hier weergegeven symbool voorzien.



Batterijen en oplaadbare batterijen mogen niet samen met het huisvuil worden weggegooid! U, als consument, bent bij wet verplicht om alle batterijen en oplaadbare batterijen, ongeacht of deze al dan niet chemische stoffen* bevatten, in te leveren bij een inzamelpunt in uw gemeente/woonplaats of een erkende handelaar zodat ze op een milieuvriendelijke manier verwerkt kunnen worden.

* gemarkeerd met: Cd = cadmium, Hg = kwik, Pb = lood. Breng uw product naar een inzamelpunt met de batterij erin en alleen in een ongeladen toestand.

Geproduceerd in China

Distributie door:
Technaxx Deutschland GmbH & Co. KG
Konrad-Zuse-Ring 16-18,
61137 Schöneck, Duitsland

FullHD Dual Dashcam TX-185