

# Technaxx® \* Manuale d'istruzione

## Dashcam FullHD Dual TX-185

Prima di utilizzare l'apparecchio per la prima volta, leggere attentamente le istruzioni d'uso e le informazioni relative alla sicurezza.







Questo apparecchio non è destinato all'uso da parte di persone (compresi i bambini) con ridotte capacità fisiche, sensoriali o mentali o da persone prive di esperienza o conoscenza, a meno che non siano supervisionati o istruiti sull'uso di questo dispositivo da una persona responsabile della loro sicurezza. I bambini devono essere sorvegliati per assicurarsi che non giochino con questo dispositivo.

Conservare questo manuale dell'utente in un luogo sicuro per riferimento futuro o per la consegna del prodotto. Conserva anche gli accessori originali per questo prodotto. In caso di richiesta di garanzia, contattare il rivenditore o il negozio in cui è stato acquistato questo prodotto.

***Divertiti con il tuo prodotto. \* Condividi le tue esperienze e opinioni su uno dei più famosi portali Internet.***

## Indice

Suggerimenti .....	2	Registrazione video manuale	13
Istruzioni di sicurezza .....	3	Modalità foto  .....	13
Avvertenze .....	3	Rilevamento collisione (G-Sensor) .....	13
Esclusione di responsabilità .....	4	Blocco video con un pulsante	13
Caratteristiche .....	5	Silenza con un pulsante .....	14
Panoramica del Prodotto .....	6	Rilevamento del movimento ..	14
Funzioni dei pulsanti .....	7	Monitoraggio del parcheggio .	14
Simboli dello schermo .....	7	Modalità di riproduzione  ...	15
Preparazione all'uso .....	8	Risoluzione dei problemi .....	16
Istruzioni di montaggio .....	9	Specificazioni tecniche .....	17
Panoramica del Menu  .....	11	Assistenza .....	18
Funzioni .....	12	Cura e manutenzione .....	18
Spia luminosa .....	12	Dichiarazione di conformità .....	18
Data e Orario .....	12	Smaltimento .....	18
Modalità video/ Registrazione  .....	12		
Registrazione video automatica .....	12		

## Suggerimenti

● Impostare l'ora corretta nel menu di sistema prima dell'uso. ● Assicurarsi di posare il cavo in modo da evitare il pericolo di inciampare. ● Non tenere o non trasportare mai il dispositivo tenendolo per il cavo di alimentazione. ● Non bloccare serrando o non danneggiare il cavo di alimentazione. ● Assicurarsi che l'adattatore di corrente non venga a contatto con acqua, vapore o altri liquidi. ● È necessario controllare la costruzione completa a intervalli regolari per la funzionalità, la tenuta e danni per evitare difetti del dispositivo. ● Utilizzare il prodotto solo per gli scopi previsti. ● Non danneggiare il prodotto. I seguenti casi possono danneggiare il prodotto: tensione errata, incidenti (inclusi liquidi o umidità), uso improprio o abuso del prodotto, installazione difettosa o impropria, problemi di alimentazione di rete tra cui picchi di alimentazione o danni da fulmini, infestazione da insetti, manomissione o modifica del prodotto da parte di persone diverse dal personale di assistenza autorizzato, esposizione a materiali

insolitamente corrosivi, inserimento di oggetti estranei nell'unità, utilizzo con accessori non omologati. ● Fare riferimento e prestare attenzione a tutte le avvertenze e precauzioni nel manuale d'uso.

## **Istruzioni di sicurezza**

- Non toccare mai il dispositivo con le mani bagnate o umide.
- Il dispositivo può essere azionato solo con la tensione descritta sul pannello interno e sull'alimentatore.
- Non posizionare questo dispositivo vicino a umidità o acqua.
- Non posizionare il dispositivo su una superficie instabile. L'unità si potrebbe danneggiare o le persone si potrebbero ferire. Eventuali attacchi devono essere effettuati solo in conformità con le istruzioni del produttore o ottenuti dal produttore.
- Il cavo è rivestito e isola la corrente. Non posizionare oggetti sul cavo, in quanto ciò potrebbe causare la perdita della funzione protettiva. Evitare sollecitazioni eccessive sul cavo, in particolare su prese e spine.
- Se si desidera staccare la spina dalla presa, tirare sempre la spina e non il cavo. In caso contrario, il cavo potrebbe rompersi.
- Non sovraccaricare le prese a muro, le prolunghe o altri cavi in quanto ciò potrebbe causare incendi o scosse elettriche.
- Non inserire oggetti nelle aperture dell'unità, poiché la corrente scorre in alcuni punti e il contatto può causare incendi o scosse elettriche.
- Scollegare il cavo di alimentazione dalla presa accendisigari per la pulizia.
- Non usare detergenti liquidi o spray detergenti. Il dispositivo può essere pulito solo con un panno umido.
- Non collegare dispositivi aggiuntivi non raccomandati dal produttore.
- Le aperture dell'alloggiamento sono utilizzate per la ventilazione in modo che il dispositivo non si surriscaldi. Queste devono essere sempre tenute libere.
- Non utilizzare la videocamera alla luce diretta del sole o in luoghi in cui la temperatura può superare i 70°C per un lungo periodo di tempo.

## **Avvertenze**

- Non tentare di smontare il dispositivo, si potrebbero provocare cortocircuiti o danni.
- La durata della batteria diminuirà con l'uso. Caricare la batteria almeno una volta al mese per preservare la batteria nel caso in cui il dispositivo non venga utilizzato per lungo tempo.
- Avviso sulla batteria: l'uso improprio della batteria può causare incendi o ustioni chimiche. La batteria potrebbe esplodere in caso di danni.
- Non modificare, riparare o rimuovere senza un'assistenza professionale.
- Non utilizzare liquidi corrosivi o volatili per pulirlo.
- Non far cadere o agitare il

dispositivo, si potrebbero rompere i circuiti interni o quelli meccanici. ● Tenere il dispositivo in un ambiente asciutto e ventilato. Evitare alte temperature e umidità. ● Il dispositivo non è impermeabile, perciò occorre tenerlo lontano dall'umidità. ● Tenere il dispositivo fuori dalla portata di bambini piccoli.

## **Esclusione di responsabilità**

● In nessun caso Technaxx Deutschland potrà essere ritenuta responsabile per qualsiasi pericolo diretto, indiretto, punitivo, incidentale, consequenziale speciale, a cose o a vita, per la conservazione impropria, per qualsiasi cosa derivante o connessa con l'uso o l'uso improprio dei propri prodotti. ● Questo dispositivo NON è destinato ad essere utilizzato per scopi di sorveglianza illegale e non deve essere utilizzato in alcuna forma come prova a scopo di reclamo. ● Alcuni paesi vietano ai conducenti di montare qualsiasi cosa sul parabrezza o limitano il montaggio delle dashcam a specifiche aree del parabrezza. È responsabilità del proprietario montare la dashcam in conformità con le leggi locali. ● I messaggi di errore possono apparire a seconda dell'ambiente in cui viene utilizzata. ● Technaxx Deutschland non è responsabile per la mancata registrazione di eventi, file mancanti, ecc.

## Caratteristiche

- Dual Dashcam con videocamera anteriore (1080p, interpolata) e interna (480p)
- Videocamera anteriore con angolo di visione di 120°; obiettivo grandangolare
- Registrazione della videocamera anteriore e di quella interna contemporaneamente
- La videocamera anteriore e quella interna possono essere ruotate indipendentemente l'una dall'altra
- La videocamera interna ha 3 LED ad infrarossi aggiuntivi per una migliore visione notturna
- Supporto per schede MicroSD, fino a 32GB (non incluse)
- G-Sensor per la protezione dei file
- Registrazione in loop
- Display LCD da 2,0" (5cm)
- Riproduzione multimediale
- Rilevamento del movimento
- Monitoraggio del parcheggio
- Registrazione video con audio grazie al microfono integrato
- Supporto a ventosa per il parabrezza
- Alimentazione con cavo extra lungo

## Panoramica del Prodotto

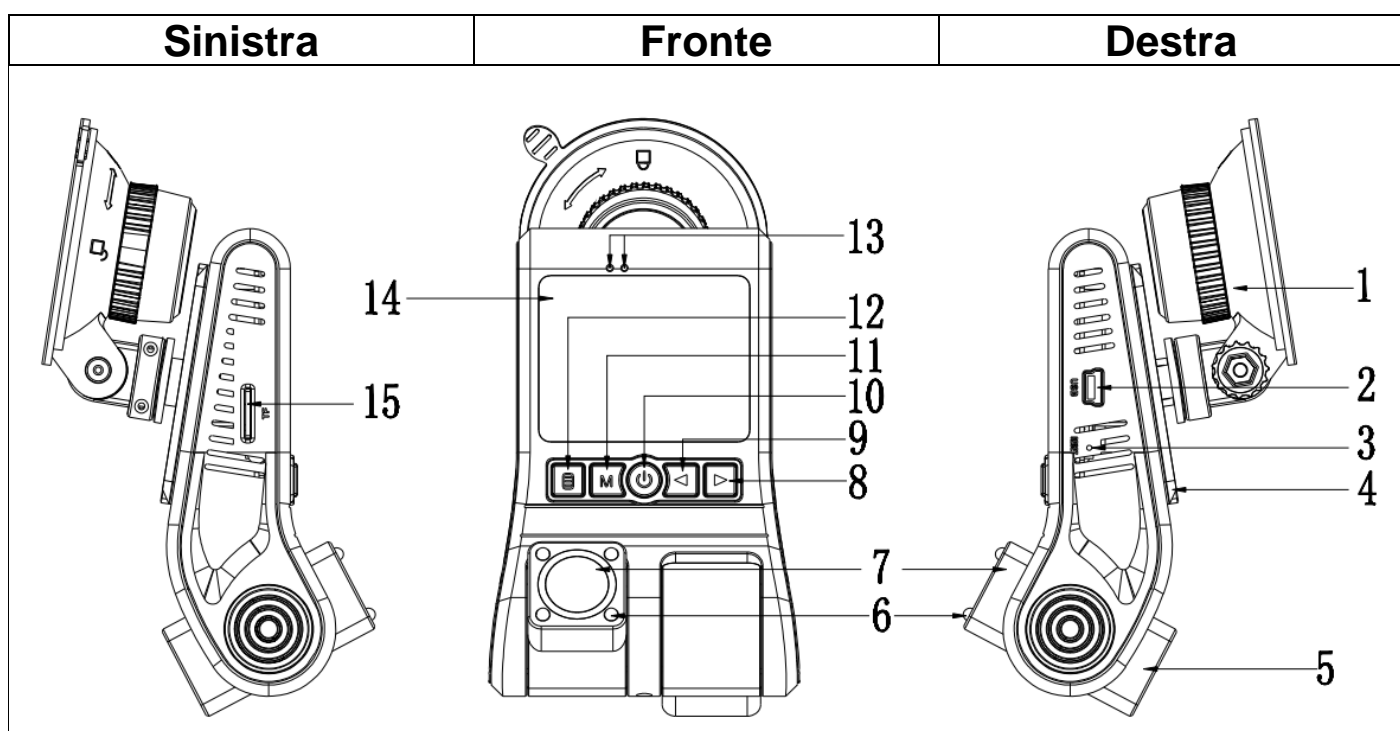

1	Supporto a ventosa	9	Pulsante sinistro (su)
2	Porta di alimentazione (MiniUSB)	10	Pulsante di accensione /pulsante di conferma
3	Reset	11	Pulsante del Menu
4	Piastra di supporto	12	Pulsante modalità
5	Videocamera anteriore	13	Spia luminosa
6	Sensore LED / LUX a infrarossi	14	Schermo display
7	Videocamera interna	15	Slot scheda MicroSD
8	Pulsante destro (giù)		

## Funzioni dei pulsanti

3	Reset	Se la dashcam non funziona, provare a resettare il dispositivo. Premere il pulsante reset con una penna fine o una graffetta.
8	Pulsante destro	- Breve pressione in modalità di registrazione per cambiare la vista della videocamera (videocamera anteriore e interna) - Premere brevemente "impostazioni" per scegliere - Premere brevemente "modalità di riproduzione", passare al file successivo
9	Pulsante sinistro	- Premere brevemente "modalità di registrazione" per abilitare/disabilitare il microfono - Premere brevemente "impostazioni" per scegliere - Premere brevemente "modalità di riproduzione", passare al file precedente
10	Pulsante di accensione / pulsante di conferma	- Premere a lungo per 3 secondi per spegnere. - Premere brevemente per accendere/ confermare/ avviare la registrazione
11	Pulsante del Menu	- Premere brevemente: - in stato di registrazione per il bloccaggio manuale del file - in stato di acceso per aprire le impostazioni - in modalità di riproduzione per aprire l'interfaccia di eliminazione
12	Pulsante modalità	- premere brevemente per cambiare modalità - premere brevemente per ritornare - entrando nel menu per impostare la data, viene utilizzato per cambiare l'anno/mese/giorno/ora/minuto/secondo

## Simboli dello schermo

 Modalità video	 Modalità foto	 Riproduzione
 Rilevamento del movimento abilitato	 Monitoraggio del parcheggio abilitato	 G-Sensor attivato (registrazione video bloccata)
 MicroSD inserita	 Registrazione audio abilitata	 Funzionamento normale, tramite cavo USB
 Nessuna MicroSD riconosciuta o inserita	 Registrazione audio disabilitata	 Mostrato quando viene attivato il monitoraggio del parcheggio

## Preparazione all'uso

Spegnere il motore del veicolo.

**Nota:** prima di inserire o rimuovere la scheda MicroSD, assicurarsi che la dashcam sia spenta.

1. Inserire la scheda MicroSD nell'apposito slot della Dashcam (15).

Prestare attenzione al verso della scheda MicroSD; i contatti dorati dovrebbero essere visibili quando si guarda il display. Una volta inserita la scheda MicroSD si prega delicatamente di inserirla fino a sentire un clic.

2. Per rimuovere la scheda MicroSD, premere leggermente la scheda MicroSD verso l'interno.

**Informazioni:** Dimensioni del file di salvataggio:

Anteriore: 10s = circa 104MB; 3min = circa 770MB

Interno: 10s = circa 31MB; 3min = circa 231MB

Con una scheda microSD da 32GB si possono salvare fino a 90 minuti di video

### **Nota:**

- Prestare attenzione alla direzione della scheda MicroSD quando la si inserisce.

- Se la dashcam e la scheda MicroSD non sono compatibili, inserire una scheda MicroSD diversa e riprovare.

- Utilizzare una scheda MicroSD ad alta velocità (selezionare 8GB, Classe 10 o superiore).

- Selezionare il formato FAT32 per la scheda di memoria.

Per evitare che la scheda MicroSD sia troppo lenta e influisca sulla normale registrazione del prodotto, si consiglia di formattare la scheda MicroSD regolarmente ogni mese.●

- Al fine di evitare l'invecchiamento della scheda MicroSD e influenzare la normale registrazione del prodotto, si consiglia di sostituire regolarmente la nuova scheda MicroSD entro 6~12 mesi in base alla frequenza di utilizzo.

(Le schede di memoria sono materiali di consumo e devono essere controllate regolarmente.)

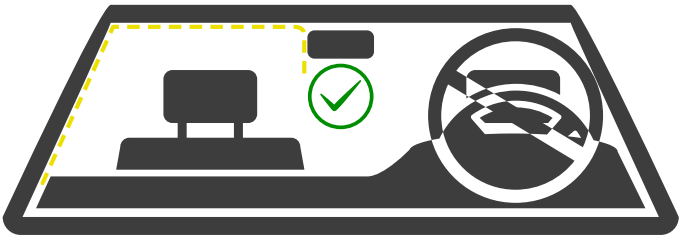
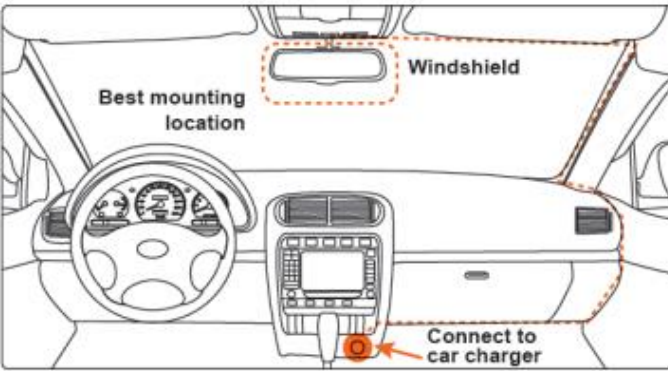

## Istruzioni di montaggio

Vista esterna	Vista interna
	
Best mounting location	Migliore posizione di montaggio
Windshield	Parabrezza
Connect to car charger	Collegare al caricabatterie da auto
<p>Caution: We are not responsible for any damage caused to, or caused by, the air bag due to incorrectly placing the device within the range of the safety bag area.</p>	<p><b>Attenzione:</b> non siamo responsabili per eventuali danni causati a o dall'airbag a causa di un posizionamento errato del dispositivo all'interno della zona di sicurezza dell'airbag.</p>

- Scegli una posizione di montaggio che catturi perfettamente l'intero campo visivo nella parte anteriore del veicolo senza ostruire la visuale del conducente.
- La ventosa è collegata alla dashcam e la sua staffa e l'host sono fissati insieme.
- Una volta trovata la migliore posizione di montaggio sul parabrezza. Posizionarla saldamente sul parabrezza e bloccarla in posizione.

Collegare e disporre il cavo di alimentazione

- Collegare il cavo di alimentazione alla porta MiniUSB (2) della dashcam e alla presa di corrente del veicolo.
- Per il cablaggio, il cavo di prolunga dell'alimentatore può essere posizionato lungo il bordo del parabrezza del veicolo. Vedere l'immagine sopra, linea tratteggiata.
- Avviare il motore e verificare che la macchina sia installata correttamente.

**Nota:** Quando l'apparecchio è installato correttamente, l'indicatore di sistema si accende e la dashcam si avvia.

## Primo avvio

Dovresti già aver inserito una scheda MicroSD, montato, collegato e predisposto i cavi della dash cam. In caso contrario, controllare i punti precedenti "**Preparazione per l'uso**" e "**Istruzioni di montaggio**".

**1.** Avvia l'accensione del veicolo per alimentare la presa accendisigari. La dashcam si accende automaticamente e apre direttamente l'impostazione della lingua.

**2.** Scegli la tua lingua utilizzando il pulsante destro/sinistro (8/9) per scendere/salire e conferma la selezione premendo il pulsante di conferma (10). Dopo aver scelto la lingua, si passa automaticamente alla modalità video/stato di accensione.

**3.** Ora imposta la **data e l'orario** correnti. Premi il pulsante menu (11). Una volta premuto il pulsante sinistro (9) per salire fino all'impostazione Data. Premi il pulsante di conferma (10). Modifica l'anno(A) / mese(M) / giorno(G) / ora(H) / minuto(M) / secondo(S) utilizzando il pulsante destro/sinistro (8/9). Per passare alla voce successiva premi il pulsante della modalità (12). Al termine, conferma le impostazioni premendo il pulsante di conferma (10).

**4.** Spostati ulteriormente nel menu utilizzando il pulsante destro/sinistro (8/9) per personalizzare la dashcam o premi il pulsante della modalità (12) per chiudere il menu.

**5.** Ora sei in **modalità video** . Per avviare una **Registrazione video manuale**, premi il pulsante di conferma (10). Per interrompere la registrazione premi nuovamente il pulsante di conferma (10). Il dispositivo è sempre in modalità di registrazione automatica. Significa che se si avvia il veicolo, la dashcam si accende e avvia **la registrazione video automatica**. Finché non spegni il veicolo. Quindi il file video viene salvato automaticamente.

**Nota:** video e foto possono essere salvati solo su una scheda MicroSD inserita!

**6.** Per entrare in **modalità Foto**,  premi il pulsante della modalità (12). Premendo il pulsante di conferma (10) è possibile scattare una foto. Le foto della videocamera anteriore e interna vengono scattate contemporaneamente.

**7.** Per entrare in **modalità di riproduzione**  premi il pulsante della modalità (12) ancora una volta quando si è già in modalità foto. Riproduci i video premendo il pulsante di conferma (10) o passa ai file video/foto utilizzando il pulsante destro/sinistro (8/9).

## Panoramica del Menu

Interrompere prima la registrazione. In stato di acceso, premi il pulsante menu (11) per accedere al menu. Premi il pulsante destra/sinistra (8/9) per selezionare l'impostazione appropriata. Premi il pulsante di conferma (10) per accedere o impostare.

Icona	Impostazioni	Opzione
	Qualità video	Risoluzione: FHD (1080p), HD (720p)
	Qualità delle foto	1MP, 2MP, 5MP, 8MP
	Suono del pulsante	On, Off; On: la pressione dei pulsanti fornisce un feedback audio.
	Registrazione in loop	1 minuto, 3 minuti, 5 minuti
	Rilevamento movimento	On, Off; On: la Dashcam inizia a registrare quando viene rilevato un movimento sulla videocamera anteriore.
	Bilanciamento del bianco	Automatico, soleggiato, nuvoloso, incandescente, fluorescente
	Esposizione	-3, -2, -1, 0, 1, 2, 3
	Spegnimento automatico dello schermo	Screen saver: Off, 1 minuto, 3 minuti, 5 minuti
	Registrazione audio	On, Off; On: l'audio viene registrato con il video.
	Monitoraggio del parcheggio	On, Off; On: quando il sensore G viene attivato mentre il veicolo è parcheggiato, la dashcam inizia a registrare per 10 secondi.
	G-Sensor	Spento, Alto, Medio, Basso
	Data	Anno(A) / Mese(M) / Giorno(G) / Ora(H) / Minuto(M) / Secondo(S)
	Lingua	Polski, English, Nederlands, Francais, Deutsch, Cesky, Italiano, Português, український, Español
	Timbro dell'ora	On, Off; On: mostra la data e l'ora sulla registrazione.
	Formatta	La scheda MicroSD verrà formattata. Tutti i file vengono eliminati. Anche i file bloccati vengono eliminati!
	Ripristina impostazioni di fabbrica	Ripristinare i parametri di sistema alle impostazioni di fabbrica. La Dashcam si spegnerà.
	Versione	Versione del firmware

## Funzioni

### Spia luminosa

Spia blu accesa: acceso

Spia blu spenta: spento

### Data e Orario

Nello stato di acceso, premi brevemente il pulsante menu (11) per accedere al menu di impostazione del sistema. Premi brevemente il tasto destro/sinistro (8/9) per passare all'opzione "impostazione della data". Premi brevemente il pulsante di conferma (10) per accedere. Premere brevemente il pulsante modalità (12) per passare ad Anno(A) / Mese(M) / Giorno(G) / Ora(H) / Minuto(M) / Secondo(S). Premi brevemente il tasto destro/sinistro (8/9) per aggiungere o sottrarre il tempo corrispondente. Dopo aver impostato tutto, premi brevemente il pulsante di conferma (10) per uscire. Dopo che tutto è impostato, premere brevemente il pulsante di conferma (10) per uscire e salvare.

**Nota:** al fine di registrare efficacemente le prove per gli incidenti di guida, imposta la data e l'ora corrette prima di utilizzare questa macchina.

### Modalità video/ Registrazione

Quando è collegato a una presa di alimentazione del veicolo, il dispositivo entra automaticamente in modalità di registrazione e inizia a registrare. Il tempo di registrazione viene visualizzato sullo schermo e indica che il dispositivo sta registrando. Per interrompere la registrazione, premi il pulsante di conferma (10), il tempo di registrazione scompare, indicando che la registrazione è stata interrotta.

Se si desidera proteggere la registrazione corrente, premi il pulsante menu (11) e l'icona di blocco appare sullo schermo, indicando che questa registrazione è stata bloccata e non verrà sovrascritta da nuovi file video.

### Registrazione video automatica

**Prerequisito:** La presa dell'accendisigari è accesa e spenta con l'accensione. Avvia il motore del veicolo, la dashcam si accende automaticamente e avvia la funzione di registrazione, la spia è accesa. Spegni il motore del veicolo, la dashcam salva automaticamente il file video registrato e si spegne. I file video registrati vengono salvati in sezioni sulla scheda MicroSD. Quando la scheda MicroSD è piena, la dash cam sovrascriverà il file video registrato più vecchio. Il tempo di registrazione del loop può essere impostato nel menu da solo come passi di 1 minuto/3 minuti/5 minuti.

**Nota:** ● se si seleziona una delle tre impostazioni di 1/3/5 minuti, la dashcam sovrascriverà il file video registrato più vecchio quando la scheda MicroSD è piena.

● I file video e i file fotografici della videocamera anteriore e interna vengono salvati rispettivamente nella cartella DCIMA (anteriore) e nella cartella DCIMB (interna) sotto la directory DCIM nella scheda MicroSD.

### **Registrazione video manuale**

In stato di acceso, premi brevemente il pulsante di accensione (10), la dashcam inizierà a registrare. Per interrompere la registrazione premi nuovamente il pulsante di conferma (10). Se devi spegnere la dashcam, tieni premuto il pulsante di accensione (10) per 3 secondi. La dashcam salverà automaticamente la registrazione e si spegnerà.

### **Modalità foto**

Interrompere prima la registrazione. Nello stato di acceso, premi brevemente il pulsante della modalità (12) per accedere alla modalità foto. L'icona nell'angolo in alto a sinistra del display viene convertita da videocamera a foto. Premi brevemente il pulsante di conferma (10) per scattare una foto. Se è necessario tornare alla modalità video, premi brevemente il pulsante della modalità (12) due volte.

**Nota:** scattare una foto significa ottenere una foto della videocamera anteriore e quella interna allo stesso tempo.

### **Rilevamento collisione (G-Sensor)**

La dashcam è dotata di un sensore di collisione integrato (G-sensor). In caso di collisione grave del veicolo, la dashcam blocca il video al momento dell'incidente e lo salva come video speciale. L'icona di blocco viene visualizzata nella parte superiore dello schermo. Il video bloccato non verrà sovrascritto dalla funzione loop.

**Nota:** ● il nome del file video bloccato inizia con LOC. Il file video comune inizia con MOV.

● Il sensore di collisione (G-sensor) supporta la regolazione della sensibilità. È possibile modificare le impostazioni nel menu delle impostazioni in base alle esigenze effettive.

### **Blocco video con un pulsante**

Questa dashcam ha una funzione di blocco con un pulsante, che può bloccare il file video che deve essere conservato senza essere sovrascritto

dalla registrazione in loop. In modalità di registrazione, premi brevemente il pulsante menu (11), la dashcam bloccherà il file video.

### **Silenzia con un pulsante**

In modalità video o registrazione, premi brevemente il pulsante sinistro (9). Il microfono nella parte superiore dello schermo si trasformerà in un'icona di divieto, che indica che la registrazione audio è stata disattivata. In questo momento, la dashcam registra solo i file video ma non l'audio. Premi di nuovo brevemente il pulsante sinistro (9) quando scompare l'icona di divieto del microfono nella parte superiore dello schermo, ciò indica che la funzione di registrazione con audio è stata ripristinata.

**Nota:** le impostazioni verranno salvate automaticamente e non è necessario impostare la funzione di disattivazione dell'audio dopo aver acceso di nuovo la dashcam.

### **Rilevamento del movimento**

Quando la funzione di rilevamento del movimento è attivata, nella parte superiore del display viene visualizzata l'icona di un uomo. Non appena viene rilevato un cambiamento di immagine sulla videocamera anteriore, la dashcam registra automaticamente per almeno 10 secondi. Se viene rilevato ulteriore movimento, la dashcam registra fino a quando viene rilevato un movimento. Tuttavia, il massimo è il tempo di registrazione in loop impostato.

**Nota:** la funzione di rilevamento del movimento è disponibile solo per la videocamera anteriore. La videocamera interna non supporta il rilevamento del movimento ma viene registrata ugualmente!

### **Monitoraggio del parcheggio**

**Prerequisito:** La presa dell'accendisigari è spenta con l'accensione. La funzione di monitoraggio del parcheggio è per il monitoraggio mentre il veicolo viene parcheggiato.

Quando la funzione di monitoraggio del parcheggio è attivata, nella parte superiore del display viene visualizzata l'icona di un'auto. Nello stato di spento, la dashcam rileva le vibrazioni e inizia automaticamente a registrare e a bloccare il file. La registrazione dura 10 secondi. Dopo di che, la dashcam si spegne di nuovo.

Tutti i video creati in modalità di monitoraggio del parcheggio senza alimentazione esterna sono file video bloccati e non possono essere sovrascritti con file di registrazione loop.

**Nota:** ● con una carica questa funzione dura al massimo per circa 15 registrazioni utilizzando la batteria interna e dura per circa 4 giorni, a seconda della frequenza con cui viene attivata la dashcam. ● La batteria interna deve essere caricata. Questo viene fatto durante il normale utilizzo.

### **Modalità di riproduzione**

Interrompere prima la registrazione. Premi brevemente il pulsante della modalità (12) due volte nello stato di acceso per passare alla modalità di riproduzione. Premi brevemente il tasto destro/sinistro (8/9) per trovare il file da riprodurre. Premi brevemente il pulsante di conferma (10) per accedere. La riproduzione viene messa in pausa premendo il tasto di conferma (10). Per uscire da un file in pausa premi il tasto della modalità (12). Per uscire dalla modalità di riproduzione premi brevemente il pulsante della modalità (12).

Premere il tasto del menu (11) per eliminare un file scelto. Se non è possibile eliminare il file, controlla se viene visualizzato un blocco sullo schermo. Impossibile eliminare il file perché è bloccato.

## Risoluzione dei problemi

In condizioni operative normali, se si verifica un problema con il prodotto, fai riferimento ai seguenti metodi per risolverlo:

<b>Problema</b>	<b>Soluzione</b>
Il dispositivo non si accende	<ul style="list-style-type: none"><li>- Controllare se l'alimentatore è collegato correttamente alla presa di corrente.</li><li>- Controllare se il cavo dell'alimentatore è collegato correttamente al dispositivo.</li><li>- Scollegarlo, attendere 1 minuto e quindi ricollegarlo.</li><li>- Se è dovuto a problemi di software, può essere ripristinato alle impostazioni di fabbrica premendo il pulsante reset.</li></ul>
Si interrompe automaticamente durante la registrazione o non ripete la registrazione	<ul style="list-style-type: none"><li>- A causa dell'enorme quantità di dati video ad alta definizione, è possibile che la velocità di lettura e scrittura della scheda di memoria non possa tenere il passo.</li><li>- Utilizzare una scheda MicroSD ad alta velocità come la scheda ad alta velocità di Classe 10.</li><li>- Può anche essere causato dal fatto che la funzione di rilevamento della gravità è attivata e tutti i file nella scheda di memoria sono bloccati. Spegnerne il sensore di gravità e formattare la scheda di memoria.</li></ul>
Ogni periodo della registrazione in loop è diverso da quello impostato	<ul style="list-style-type: none"><li>- Controllare se la funzione di rilevamento del movimento è attivata, perché il tempo di registrazione nello stato di rilevamento del movimento dipende dal fatto che il movimento venga rilevato o meno davanti alla dashcam.</li></ul>
Il video che ne risulta non è chiaro	<ul style="list-style-type: none"><li>- Controllare che la lente non presenti sporcizia e/o impronte digitali.</li><li>- Pulire la superficie della lente prima di fare riprese o foto per mantenere la lente pulita e ordinata.</li></ul>
Il video che ne risulta a volte è buono e a volte è cattivo	<ul style="list-style-type: none"><li>- La luminosità dell'ambiente delle riprese, come la retroilluminazione, l'uniformità della luce e l'intensità della luce, ecc., causeranno diversi effetti sulla registrazione.</li></ul>
Arresto anomalo	<ul style="list-style-type: none"><li>- Dopo l'arresto anomalo della macchina, premi brevemente il pulsante reset per spegnere il dispositivo. Premi il pulsante di accensione (10) per riavviare la dashcam.</li></ul>



## Specificazioni tecniche

Modalità di funzionamento	Video / Immagine / Riproduzione
Sensore d'immagine della videocamera anteriore	CMOS 1MP, 1/4"
Sensore d'immagine della videocamera interna	0,3 MP, 1/6" VGA
Angolo di visione della videocamera anteriore	Orizzontale 100°, Diagonale 120°
Angolo di visione della videocamera interna	Orizzontale 60°, Diagonale 80°
Display	LCD da 2,0" (5cm)
Risoluzione dello schermo	320x240 pixel
Risoluzione video anteriore	1080P (FHD1920x1080, interpolato), 720P (HD1280x720)
Risoluzione video interna	VGA (640x480)
Frequenza dei fotogrammi video	30 fps
Formato di codifica del video	MJPEG
Formato di salvataggio del video	AVI
Risoluzione dell'immagine videocamera anteriore / interna	1MP (1280x960), 2MP (1920x1080, interpolato), 5MP (2592x1944, interpolato), 8MP (3264x2448, interpolato) / 0.3MP (640x480)
Formato di salvataggio dell'immagine	JPG
Registrazione in loop	1min / 3min / 5min
Microfono / Altoparlante	Incorporati
Altoparlante	0,5W / 8ohm; ovale
LED infrarossi	3x ogni 940 nm
Scheda MicroSD supportata	8-32GB; classe 10 (non inclusa)
Tensione di esercizio	DC5V / 1A
Corrente di esercizio	520mA
Batteria	Batteria integrata ricaricabile agli ioni di litio 3,7 V 200 mAh
Adattatore di alimentazione	Ingresso: DC12-24V Uscita: DC 5V / 1A
Lunghezza del cavo di alimentazione	3,5 m
Temperatura di funzionamento	Da -20°C a 60°C
Temperatura di conservazione	Da -20°C a 70°C
Umidità di esercizio	15-85% RH
Materiali	ABS
Dimensione / peso del prodotto	10,5 (L) x 7,0 (L) x 4,5 cm (A) / 80 g
Lingua	EN, FR, DE, ES, IT, PL, CZ, NL, PO
Contenuto della confezione	FullHD Dual Dashcam TX-185, supporto ventosa finestra, piastra di supporto, cavo di alimentazione 12-24V, Manuale d'istruzione

## Assistenza

Numero di telefono per supporto tecnico: 01805 012643\*

(14 centesimo/minuto da linea fissa tedesca e 42 centesimo/minuto da reti mobili). Email: support@technaxx.de

\*La hotline di supporto è disponibile dal lunedì al venerdì dalle 9:00 alle 13:00 e dalle 14:00 alle 17:00.

## Cura e manutenzione

Pulire il dispositivo solo con un panno asciutto o leggermente umido e privo di lanugine.

Non utilizzare detergenti abrasivi per pulire il dispositivo.

Questo dispositivo è uno strumento ottico ad alta precisione, quindi, per evitare danni, si prega di evitare le seguenti pratiche:

- Utilizzare il dispositivo a temperature ultra-alte o ultra-basse.
- Tenerlo o usarlo in ambiente umido a lungo.
- Usarlo in caso di pioggia o in acqua.
- Conservarlo o utilizzarlo in un ambiente in cui è sottoposto a forti scosse.

## Dichiarazione di conformità



La Dichiarazione di Conformità UE può essere richiesta all'indirizzo [www.technaxx.de/](http://www.technaxx.de/) (nella barra inferiore "Dichiarazione di Conformità").

## Smaltimento



Smaltimento degli imballaggi Smaltire l'imballaggio in base al tipo di materiale.

Smaltire il cartone nel raccoglitore della carta I fogli nella raccolta dei materiali riciclabili.



Smaltimento di vecchie apparecchiature (Vale nell'Unione Europea e in altri paesi europei con raccolta differenziata (raccolta di materiali riciclabili) Le vecchie apparecchiature non devono essere smaltite con i rifiuti domestici! Ogni consumatore è obbligato per legge a smaltire i vecchi dispositivi che non possono più essere utilizzati separatamente dai rifiuti domestici, ad es punto di raccolta nel suo comune o distretto. Ciò garantisce che i vecchi dispositivi vengano adeguatamente riciclati e che si evitino effetti negativi sull'ambiente. Per questo motivo gli apparecchi elettrici sono contrassegnati dal simbolo qui rappresentato.



Le batterie e gli accumulatori non devono essere smaltiti con i rifiuti domestici! In qualità di consumatore, sei obbligato per legge a consegnare tutte le batterie e le batterie ricaricabili, indipendentemente dal fatto che contengano o meno sostanze nocive\*, presso un punto di raccolta nel tuo comune/città o nel commercio, in modo che possano essere smaltite in un modo ecologico. può essere smaltito con delicatezza.

\* contrassegnato con: Cd = cadmio, Hg = mercurio, Pb = piombo.  
Restituisci il tuo prodotto al tuo punto di raccolta con la batteria installata e solo scarica!

Prodotto in Cina

Distribuito da:  
Technaxx Deutschland GmbH & Co. KG  
Konrad-Zuse-Ring 16-18,  
61137 Schöneck, Germania

Dashcam FullHD Dual TX-185