

DRAWING CODE
TAC-14CPB/NZB (FR). 01-SMS

重要度 (I)

[A]

A

B

C



PANTONE BLACK C

D

技术要求 TECHNICAL REQUIREMENTS

- 1、印刷件颜色按图纸;成品为A5纸大小。
Printing color by drawing;Product size is A5.
- 2、边角应裁剪整齐,字体印刷清晰整齐。
Print brightly,distinctly & permanently.
- 3、未注公差按GB/T1804-c级。
All undeclared tolerances are according to GB/T1804-c.
- 4、必须遵守ROHS指令。
ROHS regulation must be complied with.

E

F

					移动空调 Portable Air Conditioner	DRAWING CODE TAC-14CPB/NZB (FR). 01-SMS		
					说明书 User Manual	物料编码 (M.C)	质量 (M)	比例 (S)
标记 (M)	处数 (N)	更改文件号 (No.)	签字 (S)	日期 (D)	MATERIAL 封面铜版纸内容普通纸	811313251		1:1
设计 (D)	彭丽影	20221206	工艺 (P) 韦辉学			TCL德龙家用电器 (中山) 有限公司 TCL De'Longhi Appliances (Zhongshan) Co., Ltd.		
校对 (C)	何伟杰		标准化 (S) 刘志强		A4	页 (Page) 1 / 1		
审核 (A)	颜永强		批准 (A) 徐嘉奇					

TCL

UPUTE ZA UPORABU **PRIJENOSNI KLIMA UREĐAJ**

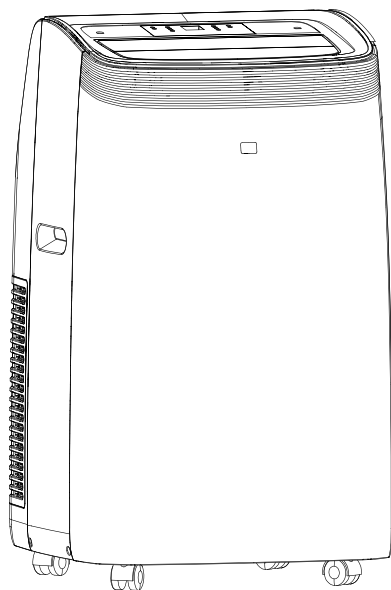

Zahvaljujemo se na odabiru našeg kvalitetnog uređaja.
Molimo pažljivo pročitati ove upute prije upotrebe. Za sva pitanja, obratite se stručnoj službi pomoći.

VAŽNA ZAŠTITA

- Isključiti uređaj iz struje tijekom servisiranja i prilikom zamjene i čišćenja dijelova.
- Uređaj se ne smije ugrađivati u prilici za rublje.
- Obratiti pozornost na: Provjeriti vrstu rashladnog sredstva koje se koristi u vašem uređaju na natpisnoj pločici.
- Posebne informacije u vezi s rashladnim plinom.
Preporučuje se da uređaj ne prekine rashladni krug stroja mašine. Na kraju korisnog vijeka isporučite aparat na odlaganje u posebno središte za prikupljanje otpada.
GWP (potencijal globalnog zagrijavanja): R410A: 2088, R134a: 1430, R290: 3, R32: 675.
- Hermetički zatvoren sustav sadrži fluorirane stakleničke plinove.
- UPUTI ZA ZAŠTITU OKOLIŠA: Uređaj sadrži fluorirane stakleničke plinove obuhvaćene protokolom iz Kyota.
- Ne koristiti uređaj za funkcije osim onih opisanih u ovom priručniku s uputama.
- Provjeriti je li utikač čvrsto i potpuno uključen u utičnicu. Jer može doći do opasnosti od strujnog udara ili požara.
- Nemojte uključivati ostale uređaje u istu utičnicu, jer to može dovesti do opasnosti od strujnog udara.
- Ne rastavljajte i ne prepravljajte uređaj ili kabel za napajanje jer to može dovesti do strujnog udara ili požara. Sve ostale usluge treba uputiti kvalificiranom tehničaru.
- Ne stavljajte kabel za napajanje ili uređaj blizu grijača, radijatora ili drugog izvora topline. Jer može doći do opasnosti od strujnog udara ili požara.
- Uređaj je opremljen kabelom koji ima uzemljenu žicu povezanu s uzemljenim zatičem ili jezičkom za uzemljenje. Utikač mora biti uključen u utičnicu koja je pravilno instalirana i uzemljena. Nikada ne rezati ili uklanjati uzemljenu iglu ili jezičak s ovog utikača.
- Uređaj koristiti ili čuvati na način da je zaštićen od vlage npr. kondenzacija, raspršena voda itd. Ako se to dogodi, odmah isključite uređaj.
- Uvijek transportirajte svoj uređaj u vertikalnom položaju i stavite ga na stabilnu, ravnu površinu tijekom uporabe. Ako se uređaj transportira položena na bok, treba ga podići i ostaviti isključenog 6 sati.
- Uvijek koristiti prekidač na upravljačkoj ploči ili daljinskog upravljača za isključivanje uređaja i nemojte pokrenuti ili zaustavljati rad uključivanjem ili isključivanjem kabela za napajanje. Može rezultirati rizikom od strujnog udara.
- Ne dodirivati tipke na upravljačkoj ploči mokrim i vlažnim prstima.
- Nemojte koristiti opasne kemikalije za čišćenje ili kontakt sa uređajem. Oštećenja površine sprečiti tako što ćete koristiti mekanu tkaninu za brisanje. Ne koristiti vosak, razređivač ili koncentrirani prašak. Ne koristiti uređaj pored zapaljive supstance ili pare, kao što su alkohol, insekticidi, benzin itd.
- Ako uređaj ispušta ili pravi neobične zvuke ili isparenja, odmah isključite.
- Ne čistiti uređaj vodom. Voda može ući u uređaj, oštetiti izolaciju i stvoriti opasnost od šoka. Ako voda uđe u uređaj, odmah isključite uređaj i kontaktirajte Korisnički servis.

VAŽNA ZAŠTITA

- Potrebno je dve ili više osoba za podizanje i ugradnju uređaja.
- Uхватiti utikač kad uključujete ili isključujete uređaj. Nikada nemojte isključiti povlačenjem kabela. Može rezultirati rizikom od strujnog udara ili oštećenja.
- Postaviti uređaj na čvrst ravan pod koji može izdržati do 50kg(110lbs) opterećenja. Ugradnja uređaja na slab ili neravni pod može rezultirati rizikom materijalne štete i tjelesnih ozljeda.
- Ako uređaj ima Wi-Fi funkciju, snaga prijenosa je: manja od 20dBm, a opseg radio frekvencija je: 2412MHz-2472MHz.
- Uređaj je usklađen s RE Direktivom (2014/53/EU).

Prema EN standardu:

- Ovaj uređaj može biti korišten od strane djece od 8 godina pa naviše i od strane osoba s ograničenim fizičkim, senzornim ili mentalnim sposobnostima ili s nedostatnim iskustvom i znanjem, ako su im pruženi nadzor i upute o korištenju uređaja na siguran način i ako razumiju opasnosti koje to donosi.
- Djeca se ne smiju igrati s uređajem.
- Čišćenje i održavanje ne smiju vršiti djeca bez nadzora.
- Ako je strujni kabel oštećen, mora biti zamijenjen proizvođačem, kvalificiranim agentima prodaje ili slično kvalificiranom osobom kako bi se izbjegla opasnost.
- Uređaj će biti instaliran u skladu sa nacionalnim regulativama o električnim vodovima.
- Kada je osigurač ođpuhan/se prekida, proveriti kućni osigurač/kutiju prekidača i zameniti osigurač ili resetovati prekidač.
- Pojednosti o vrstama i nazivu osigurača: T; 3,15A; 250VAC

Prema IEC standardu:

- Ovaj uređaj nije namijenjen za uporabu od strane osoba (uključujući i djecu) sa ograničenim fizičkim, senzornim ili mentalnim sposobnostima ili nedostatkom iskustva i znanja, osim ako nisu pod nadzorom ili im se ne daju upute za uporabu uređaja od strane osobe odgovorne za njihovu sigurnost.
- Djecu treba nadzirati kako se ne bi igrala sa uređajem.
- Ako je kabel za napajanje oštećen, mora ga zamijeniti proizvođač, servisni agent ili slična kvalificirana osoba kako bi se izbjegle opasnosti.
- Uređaj će biti instaliran u skladu sa nacionalnim regulativama o električnim vodovima.

Posebne informacije u vezi s aparatima s rashladnim plinom R290

- Temeljito pročitajte sva upozorenja.
- Pri odmrzavanju i čišćenju uređaja, ne koristiti ne koristiti nikakve alate osim onih koji preporučuje proizvođačka tvrtka.
- Uređaj se mora postaviti na mjestu gde nema bilo kojih kontinuiranih izvora topline (npr otvoreni plamen, plin ili elektronski aparati u radu)
- Nemojte probijati i paliti.
- Rashladni plinovi mogu biti bez mirisa.
- Uređaj se mora instalirati, koristiti i skladištiti na prostoru većem od 13 m².

VAŽNA ZAŠTITA

- R290 je rashladni plin koji je u skladu s Europskim smjernicama o okolišu. Ne bušiti nijedan deo kruga rashladnog sredstva.
- Ako je uređaj instaliran, rukovođen ili skladišten u prostoru bez ventilacije, prostorija mora biti dizajnirana da spriječi nakupljanje, curenje rashladnog sredstva što rezultira rizikom od požara ili eksplozije zbog paljenja rashladnog sredstva uzrokovane električnim grijačima, peći ili drugim izvorima toplote.
- Uređaj se mora čuvati na takav način da bi se spriječili mehanički kvarovi.
- Pojedinci koji operiraju ili rade na krugu rashladnog sklopa moraju imati odgovarajuće ovjere koje je izdala akreditirana organizacija koja osigurava kompetentnost u rukovanju rashladnih sredstava prema određenoj procjeni prepoznati od udruženja u industriji.
- Popravke se moraju izvoditi na osnovu preporuke proizvođačkih tvrtki.
- Održavanje i popravke koje zahtijevaju asistenciju drugog kvalificiranog osoblja moraju se izvoditi pod nadzorom osobe određene za upotrebu zapaljivih rashladnih sredstava.
- Nemojte koristiti sredstva za ubrzavanje procesa odmrzavanja ili za čišćenje, osim onih koja su preporučena od strane proizvođača.
- Uređaj se treba čuvati u prostoriji bez postojano otvorenog plamena (na primjer sa pogonom na plin) ili drugih potencijalnih izvora toplote (na primjer električni grijač koji radi, vruće površine).
- Svi radnici koji su uključeni u rashladni sustav nose validnu potvrdu koju dodjeljuje mjerodavna organizacija i kvalifikaciju za bavljenje sa rashladnim sustavom prepoznati od strane ove industrije. Ako je potreban drugi tehničar za održavanje i popravak uređaja, oni moraju biti nadgledani od strane lica koje ima kvalifikaciju za upotrebu zapaljivih rashladnih sredstava.
- Može se popraviti samo na način kojeg predlaže proizvođač opreme.
- Nemojte bušiti ni paliti.
- Imajte na umu da rashlađivači ne smiju sadržavati miris.
- Pridržavati se nacionalnih propisa o gasu.
- Ventilacione otvore držite čistim i bez začepljenja.
- Uređaj bi trebao biti pohranjen na način da se spriječe mehanička oštećenja.
- Upozorenje o tome da uređaj treba pohraniti u dobro prozračenom prostoru gdje veličina prostorije odgovara zoni koja je naznačena za rad.
- Svaka osoba koja je uključena u rad ili pristup rashladnim sredstvima, mora imati važeći certifikat od akreditiranih tijela za ocjenjivanje, koji koriste svoju stručnost kako bi sigurno rukovali rashladnim sredstvima u skladu sa specifikacijom priznatom u industriji.
- Servisiranje treba biti izvršeno samo u skladu sa preporukama proizvođača.
- Održavanje i popravak koji zahtijevaju pomoć drugog stručnog osoblja moraju se sprovesti pod nadzorom lica kompetentnih za korištenje zapaljivih rashladnih tvari.
- Uređaj se treba postaviti i pohraniti u sobi čiji je podni prostor veći od onog naznačenog u grafikonu, te se samo u takvoj sobi smije i raditi s uređajem.

VAŽNA ZAŠTITA

Količina od R290 plina u punjenju (vidi oznaku ocjenjivanja na uređaju) (g)	Minimalna veličina mjesta za uporabu i pohranu (m ²)
$m < 152$	4
$152 \leq m \leq 185$	9
$186 \leq m \leq 225$	11
$226 \leq m \leq 270$	13
$271 \leq m \leq 290$	14



Oprez, rizik od požara

UPOZORENJE: Sustav sadrži rashlađivač pod veoma velikim tlakom. Sustav smiju servisirati samo kvalificirane osobe.

1. Transport opreme koja sadrži zapaljive rashlađivače (Dodatak CC.1)

Sukladnost s uredbama za transport.

2. Obilježavanje opreme koristeći znakove (Dodatak CC.2)

Usklađenost s lokalnim uredbama.

3. Odlaganje opreme koja koristi zapaljive rashlađivače (Dodatak CC.3)

Usklađenost s državnim uredbama.

4. Pohrana opreme/uređaja (Dodatak CC.4)

Skladištenje opreme mora biti u skladu s uputama proizvođača.

5. Pohrana pakirane (neprodane) opreme (Dodatak CC.5)

Zaštita ambalažnog pakiranja mora biti izrađena na način da sprečavaju da mehanička oštećenja opreme unutar pakiranja uzrokuju istjecanje rashladnog sredstva. Maksimalan broj dijelova opreme koji se mogu skladištiti zajedno određen je lokalnim propisima.

VAŽNA ZAŠTITA

6. Informacije o servisiranju (Dodatak DD.3)

1) Provjere u zoni

Prije početka rada na sustavima koji sadrže zapaljive tvari, neophodno je provjeriti sigurnost kako bi se minimizirala opasnost od požara. Prilikom popravka rashladnih sustava prije početka radova treba se pridržavati sljedećih mjera opreza.

2) Radni postupak

Rad se poduzima pod kontroliranim postupkom da bi se smanjio rizik od toga da zapaljivi plin bude nazočan dok se posao obavlja.

3) Opća zona rada

Svo osoblje za održavanje ili ostali koji rade u tom području, moraju biti upućeni u prirodu radova koje obavljaju. Treba izbjegavati rad u ograničenom prostoru. Zona oko radnog prostora mora biti odvojena. Osigurajte da su uvjeti unutar područja sigurni tako što je zapaljivi materijal pod kontrolom.

4) Provjera raspoloživosti rashladnog sredstva

Prije početka i tijekom rada potrebno je provjeriti zonu pomoću odgovarajućeg detektora rashladnog sredstva, kako bi se osiguralo da je tehničar svjestan potencijalno zapaljivih atmosfera. Pobrinite se da je oprema koja se koristi za detekciju curenja pogodna za korištenje s zapaljivim rashladnim sredstvima, tj. ne iskri, na odgovarajući način je zapečaćena ili je sama po sebi sigurna.

5) Prisutnost aparata za gašenje požara

Ako se varenje i slični radovi moraju obaviti na rashladnoj opremi ili bilo kojim pridruženim dijelovima, na raspolaganju je odgovarajuća oprema za gašenje požara. Imajte suhi prah ili CO₂ aparat za gašenje požara u blizini zone punjenja.

6) Nema izvora paljenja

Niti jedna osoba koja radi u vezi s rashladnim sustavom koji uključuje izlaganje radova na cijevi koja sadrži ili je sadržavala zapaljivu rashladnu tekućinu, ne smije koristiti bilo kakve izvore paljenja na takav način da može dovesti do opasnosti od požara ili eksplozije. Svi mogući izvori paljenja, uključujući pušenje cigareta, moraju biti dovoljno daleko od mjesta instalacije, popravke, uklanjanja i odlaganja, tijekom kojih se zapaljivo rashladno sredstvo može otpustiti u okolni prostor. Prije no se počne sa radom, područje oko opreme mora biti ispitano kako bi se bilo sigurno da ne opasnosti od tapaljivih materija ili rizika od požara. Znakovi za „zabranu pušenja trebalo“ bi da budu prikazani.

7) Zona ventiliranja

Prije otvaranja sustava ili poduzimanja bilo kakvih termičkih radova, pobrinite se da je prostor otvoren ili da je adekvatno ventiliran. Stupanj ventilacije treba biti kontinuiran tijekom cijelog razdoblja rada. Ventilacija mora sigurno raspršiti sve otpuštene rashladne tekućine i po mogućnosti ih istisnuti izvan u atmosferu.

VAŽNA ZAŠTITA

8) Provjera rashladne opreme

Kada se mijenjaju električni dijelovi, moraju odgovarati svrsi i pravilnim specifikacijama. U svakom trenutku se moraju pratiti smjernice proizvođača o održavanju i servisiranju. Ako niste sigurni, obratite se za pomoć tehničkom odjelu proizvođača.

Sljedeće provjere moraju se primijeniti u postrojenjima koja koriste zapaljive rashladne tvari:

- Veličina naboja je u skladu s veličinom prostorije unutar koje su instalirani dijelovi koji sadrže rashladno sredstvo;
- Strojevi i ispusti za ventilaciju rade na odgovarajući način i nisu zaklonjeni;
- Ako se koristi neizravni rashladni krug, sekundarni krug se provjerava na prisutnost rashladnog sredstva;
- Označavanje opreme i dalje je vidljivo i čitljivo. Oznake i znakovi koji nisu čitljivi, moraju biti ispravljani;
- Rashladna cijev ili sastavni dijelovi ugrađuju se u položaju u kojem se vjerojatno neće izlagati bilo kojoj tvari koja može korodirati komponente koje sadrže rashladno sredstvo, osim ako su komponente konstruirane od materijala koji su suštinski otporni na koroziju ili su prikladno zaštićeni od toga da korodiraju.

9) Provjera električnih uređaja

Popravci i održavanje električnih komponenata uključuju početne sigurnosne provjere i postupke pregleda komponenti. Ako postoji greška koja bi mogla ugroziti sigurnost, tada se struja ne smije priključiti na strujni krug dok se ne riješi na zadovoljavajući način. Ako se kvar ne može odmah ispraviti, ali je potrebno nastaviti s radom, mora se koristiti odgovarajuće privremeno rješenje. O tome će se izvijestiti vlasnik opreme kako bi svi dionici bili obavješteni.

Početne sigurnosne provjere uključuju:

- Kondenzatori su ispražnjeni: to se mora obaviti na siguran način kako bi se izbjegla mogućnost iskrenja;
- Da se pri punjenju, obnavljanju ili pročišćavanju sustava ne otkrivaju žive električne komponente i ožičenje;
- Da postoji kontinuitet uzemljenja.

7. Popravke na zatvorenim komponentama (Dodatak DD.4)

1) Tijekom popravka hermetički zatvorenih komponenti, svi izvori električnog napajanja moraju biti isključeni od opreme na kojoj se radi, prije uklanjanja hermetički poklopaca itd. Ako je baš neophodno da se ima električno napajanje opreme tijekom servisiranja tada će se na najkritičnijem mjestu postaviti trajni oblik otkrivanja curenja kako bi upozorio na potencijalno opasnu situaciju.

VAŽNA ZAŠTITA

2) Mora se obratiti posebna pozornost na sljedeće kako bi se osiguralo da se radom na električnim komponentama kućište ne mijenja na taj način da to utječe na razinu zaštite. Ovo uključuje oštećenje kabela, preveliki broj veza, terminale koji nisu napravljeni po izvornoj specifikaciji, oštećenje zatvarača, nepravilna ugradnja žljebova, itd. Pobrinite se da je uređaj montiran sigurno. Uvjerite se da zatvarači ili materijal zatvarača nisu oštećeni na taj način da više ne služe da spriječe prodor zapaljivih atmosfera. Zamjenski dijelovi moraju biti u skladu s proizvođačevim specifikacijama.

BILJEŠKA: Upotreba silicijskog brtvila može spriječiti učinkovitost nekih vrsta opreme za otkrivanje curenja. Intrinzično sigurne komponente ne moraju biti izolirane prije rada na njima.

8. Popravke na suštinski sigurnim komponentama (Dodatak DD.5)

Na strujni krug nemojte primijeniti trajna induktivna ili kapacitivna opterećenja bez da to ne prelazi dopušteni napon i struju dopuštenu za opremu u uporabi.

Intrinzično sigurne komponente su jedini tipovi na kojima se može raditi dok uređaj radi u prisutnosti zapaljivog zraka. Uređaj za ispitivanje mora biti u ispravnom stanju. Zamijenite dijelove samo s dijelovima koje je odredio proizvođač. Drugi dijelovi mogu rezultirati paljenjem rashladnog sredstva u zraku zbog curenja.

9. Povezivanje kabelima (Dodatak DD.6)

Provjerite da kabele nisu podložni habanju, korodiranju, prevelikom pritisku, vibriranju, oštrim rubovima ili nekom drugom nepovoljnom utjecaju iz okoliša. Provjera također mora uzeti u obzir posljedice starenja ili kontinuiranim vibracijama iz izvora kao što su kompresori ili ventilatori.

10. Otkrivanje zapaljivih rashlađivača (Dodatak DD.7)

Ni u kom slučaju se potencijalni izvori zapaljenja ne smiju koristiti u traženju ili otkrivanju curenja rashlađivača. Halidna svjetiljka (ili bilo koji drugi detektor koji koristi otvoreni plamen) se ne smije koristiti.

11. Načini otkrivanja curenja (Dodatak DD.8)

Sljedeće metode otkrivanja curenja smatraju se prihvatljivima za sustave koji sadrže zapaljive rashladne tvari.

VAŽNA ZAŠTITA

Elektronski detektori curenja koriste se za otkrivanje zapaljivih rashladnih sredstava, ali osjetljivost možda neće biti odgovarajuća ili će možda trebati ponovno kalibriranje. (Oprema za otkrivanje mora se kalibrirati u području bez rashladnog sredstva.) Uvjerite se da detektor nije potencijalni izvor iskrenja i da je prikladan za korišteno rashladno sredstvo. Oprema za otkrivanje curenja mora biti postavljena na postotak LFL-a rashladnog sredstva i mora se kalibrirati prema korištenom rashladnom sredstvu i odgovarajućem postotku plina (maksimalno 25%).

Tekućine za otkrivanje curenja prikladne su za uporabu s većinom rashladnih sredstava, ali treba izbjegavati uporabu deterdženata koji sadrže klor jer klor može reagirati s rashladnim sredstvom i korodirati bakrene cijevi.

Ako postoji sumnja na curenje, svaki otvoreni plamen mora se ukloniti/ugasiti.

Ako se nađe curenje rashladnog sredstva koje zahtijeva lemljenje, sva rashladna sredstva moraju se skupiti iz sustava ili izolirati (pomoću zapornih ventila) u dijelu sustava koji je udaljen od curenja. Dušik bez kisika (OFN) se zatim pušta kroz sustav i prije i za vrijeme postupka lemljenja.

12. Uklanjanje i evakuacija (Dodatak DD.9)

Kada se prekida kruženje rashladnih sredstava radi popravka – ili bilo kakve druge svrhe – trebaju se koristiti uobičajene procedure. Međutim, važno je slijediti najbolju praksu s obzirom da je moguća zapaljivost. Mora se poštivati slijedeća procedura:

- Uklonite rashladno sredstvo;
- Isprazni krug inertnim plinom;
- Evakuirajte se;
- Ponovno pročititi inertnim plinom;
- Otvorite krug rezanjem ili lemljenjem.

Punjenje rashladnog sredstva mora se skupiti u ispravan cilindar za skupljanje. Sustav će biti „ispran s“ OFN-om kako bi uređaj bio siguran. Taj se postupak mora ponoviti nekoliko puta. Za ovaj zadatak ne smije se koristiti komprimirani zrak ili kisik. Ispiranje se postiže prekidanjem vakuuma u sustavu dodavanjem OFN-a i nastavkom punjenja sve dok se ne postigne radni tlak, zatim se odzračuje u atmosferu i na kraju se vraća u vakuum. Taj se postupak ponavlja sve dok u sustavu nema rashladnog sredstva.

Kada se koristi konačno OFN punjenje, sustav se mora odzračiti do atmosferskog tlaka kako bi se omogućio rad. Ova operacija je apsolutno neophodna za akcije lemljenja na cjevovodu. Osigurajte da izlaz vakuumske pumpe nije u blizini izvora iskrenja i da je dostupna ventilacija.

13. Postupci punjenja (Dodatak DD.10)

Osim konvencionalnih postupaka punjenja, moraju se slijediti i sljedeći zahtjevi.

VAŽNA ZAŠTITA

- Osigurajte da ne dolazi do onečišćenja različitih rashladnih sredstava prilikom korištenja opreme za punjenje. Crijeva ili vodovi moraju biti što je moguće kraći kako bi se smanjila količina rashladnog sredstva u njima.
- Cilindri se moraju držati uspravno.
- Osigurajte da je rashladni sustav uzemljen prije punjenja sustava rashladnim sredstvom.
- Označite sustav kada je punjenje završeno (ako već nije).
- Posebna pažnja mora biti posvećena da se sustav za hlađenje ne prepuni. Prije punjenja sustava mora se napraviti ispitivanje tlaka sa OFN-om. Sustav mora biti testiran na curenje pri završetku punjenja, ali prije puštanja u rad. Prije napuštanja lokacije provodi se naknadno ispitivanje curenja.

14. Razgradnja (Dodatak DD.11)

Prije izvođenja ovog postupka bitno je da tehničar u potpunosti poznaje opremu i sve njene detalje. Preporučuje se dobra praksa za sigurno vraćanje svih rashladnih sredstava. Prije izvršenja zadatka, potrebno je uzeti uzorak ulja i rashladnog sredstva u slučaju potrebe za analizom prije ponovnog korištenja obnovljenog rashladnog sredstva. Bitno je da je električna energija dostupna prije početka zadatka.

- Upoznajte se sa opremom i njenim radom.
- Izolirajte električni sustav.
- Prije početka postupka, provjerite da li je:
 - Mehanička oprema za rukovanje je dostupna ako je to potrebno, za rukovanje rashladnim sredstvima cilindara;
 - Sva osobna zaštitna oprema je raspoloživa i ispravno se koristi;
 - Proces oporavka u svakom trenutku nadzire nadležna osoba;
 - Oprema za skupljanje i cilindri odgovaraju odgovarajućim standardima.
- Ispumpajte rashladni sustav ako je izvodljivo.
- Ako vakuum nije moguć, napravite više izlaza kako bi rashladno sredstvo moglo biti uklonjeno kroz različite dijelove sustava.
- Uvjerite se da je cilindar smješten prije no što poduzmete oporavak.
- Pokrenite stroj i djelujte sukladno instrukcijama proizvođača.
- Nemojte prepuniti cilindre. (No more than 80 % volume liquid charge).
- Nemojte prekoračiti maksimum radnog tlaka cilindra, čak ni na kratko.
- Kada su cilindri ispravno napunjeni i kada je proces završen, uvjerite se da su cilindri i oprema ispravno uklonjeni sa mjesta i da su svi izolacijski ventili na opremi zatvoreni.

VAŽNA ZAŠTITA

k) Obnovljeno rashladno sredstvo ne smije biti punjeno u drugom rashladnom sustavu ukoliko nije očišćen i provjeren.

15. Obilježavanje (Dodatak DD.12)

Oprema mora biti označena s naznakom da je uklonjena i ispražnjena s rashladnog sredstva. Oznaka mora biti datirana i potpisana. Uvjerite se da na opremi postoje naljepnice na kojima se nalazi zapaljivo sredstvo za hlađenje.

16. Oporavak (Dodatak DD.13)

Pri uklanjanju rashladnog sredstva iz sustava, bilo za servisiranje ili za stavljanje izvan pogona, preporučuje se dobra praksa da se sva rashladna sredstva uklanjaju sigurno. Prilikom prijenosa rashladnog sredstva u cilindre, osigurajte da se koriste samo odgovarajući cilindri za skupljanje rashladnog sredstva. Osigurajte da je dostupan odgovarajući broj cilindara za držanje ukupnog sustava. Svi cilindri koji se koriste namijenjeni su za skupljeno rashladno sredstvo i označeni za to rashladno sredstvo (tj. Specijalni cilindri za skupljanje rashladnog sredstva).

Cilindri moraju biti opremljeni sigurnosnim ventilom i pripadajućim zapornim ventilima u ispravnom stanju. Prazni povratni cilindri su evakuirani i, ako je moguće, ohlađeni prije nego skupljanje plinova počne.

Oprema za oporabu mora biti u ispravnom stanju s nizom uputa koje se odnose na opremu koja je pri ruci i mora biti prikladna za uklanjanje zapaljivih rashladnih sredstava. Osim toga, na raspolaganju mora biti set kalibriranih vaga u ispravnom stanju. Crijeva moraju biti kompletna s spojkaama protiv curenja za odvajanje i moraju biti u dobrom stanju. Prije uporabe stroja za sanaciju, provjerite je li u zadovoljavajućem stanju, da je pravilno održavan i da su svi povezani električni dijelovi zatvoreni kako bi se spriječilo paljenje u slučaju otpuštanja rashladnog sredstva. Ako postoji dvojba, posavjetujte se s proizvođačem.

Iskorišteno rashladno sredstvo mora se vratiti dobavljaču rashladnog sredstva u odgovarajući cilindar za prikupljanje rashladnog sredstva, sa odgovarajućom napomenom o prijenosu otpada. Nemojte miješati rashladno sredstvo u jedinicama za oporavak, a posebno ne u cilindrima.

Ako se trebaju ukloniti kompresori ili kompresorska ulja, pobrinite se da su evakuirana na prihvatljivu razinu kako bi se osiguralo da zapaljivo rashladno sredstvo ne ostane unutar maziva. Proces izvlačenja mora se provesti prije vraćanja kompresora dobavljačima.

Kako bi se taj proces ubrzao, potrebno je koristiti samo električno grijanje tijela kompresora. Kada se ulje ispušta iz sustava, mora se provoditi na siguran način.

Kompetencije serviseri

Opće

VAŽNA ZAŠTITA

Posebna obuka pored uobičajenih postupaka popravke opreme za rashlađivanje potrebna je kada to utiče na opremu sa zapaljivim rashlađivačima.

U mnogim zemljama, ovu obuku obavljaju državne organizacije za obuku koje su akreditirane da podučavaju odgovarajućim državnim standardima o kompetenciji koji se mogu postaviti u zakonodavstvu.

Postignuta kompetencija treba se dokumentirati certifikatom.

Obuka

Obuka treba uključivati sljedeće:

Informacije o potencijalu eksplozije zapaljivih rashlađivača da bi se pokazalo da zapaljivi mogu biti opasni kada se s njima ne rukuje oprezno.

Informacije o potencijalnim izvorima paljenja, posebice onim koji nisu očiti, poput upaljača, prekidača za svjetlo, usisavača, električnih grijalica.

Informacije o različitim sigurnosnim konceptima:

Nije provjetreno - (vidi klauzulu GG.2) Sigurnost uređaja ne ovisi o ventilaciji kućišta. Gašenje uređaja ili otvaranje kućišta nema značajan utjecaj na sigurnost. Bez obzira na to, moguće je da se rashlađivač koji curi nakupi unutar zatvorenog dijela, te će se zapaljiva atmosfera ispustiti kada se kućište otvori.

Provjetreno kućište - (vidi klauzulu GG.4) Sigurnost uređaja ovisi o ventilaciji kućišta.

Gašenje uređaja ili otvaranje zatvorenog dijela nema značajan utjecaj na sigurnost.

Potrebno je paziti da bi se osigurala prethodna dobra ventilacija.

Provjetrena soba - (vidi klauzulu GG.5) Sigurnost uređaja ovisi o ventilaciji sobe. Gašenje uređaja ili otvaranje kućišta nema značajan utjecaj na sigurnost. Ventilacija sobe se ne smije gasiti tijekom postupaka popravke.

Informacije o konceptu zatvorenih komponenti i zabrtvljenih zatvorenih dijelova sukladno IEC 60079-15:2010.

Informacije o ispravnim postupcima rada:

a) Uvod u rad

- Osigurajte da je podno područje dovoljno za punjenje rashlađivačem ili da je ventilacijski otvor sklopljen ispravno.
- Povežite cijevi i obavite test curenja prije punjenja rashlađivačem.
- Provjerite sigurnosnu opremu prije stavljanja u rad.

b) Održavanje

- Prijenosna oprema se popravlja na otvorenom ili u radionici koja je posebno opremljena za servisiranje uređaj sa zapaljivim rashlađivačem.
- Osigurajte dovoljnu ventilaciju na mjestu popravke.
- Budite svjesni da kvar opreme može biti uzrokovan gubitkom rashlađivača, te da je njegovo curenje moguće.
- Izbacite kondenzatore na način da neće uzrokovati nikakve varnice. Standardni postupak kratkog spoja na kondenzatorskim terminalima najčešće stvara varnice.
- Ponovo sklopite zabrtvljene zatvorene dijelove pažljivo. Ako su brtve istrošene, zamijenite ih.
- Provjerite sigurnosnu opremu prije stavljanja u rad.

c) Popravak

VAŽNA ZAŠTITA

- Prijenosna oprema se popravlja na otvorenom ili u radionici koja je posebno opremljena za servisiranje uređaj sa zapaljivim rashlađivačem.
- Osigurajte dovoljnu ventilaciju na mjestu popravke.
- Budite svjesni da kvar opreme može biti uzrokovan gubitkom rashlađivača, te da je njegovo curenje moguće.
- Izbacite kondenzatore na način da neće uzrokovati nikakve varnice.
- Kada se zahtijeva lemljenje, sljedeći postupci se trebaju obaviti ispravnim redoslijedom:
- Uklonite rashlađivač vani. Pazite da ispušteni rashlađivač ne uzrokuje nikakvu opasnost. Ako niste sigurni, jedna osoba bi trebala da čuva izlaz. Posebice pazite da ispušteni rashlađivač ne otpluta nazad u zgradu.
- Ispustite krug rashlađivača.
- Čistite krug rashlađivača azotom 5 minuta.
- Ponovo izbacite.
- Dijelove koji se trebaju zamijeniti uklonite rezanjem, ne plamenom.
- Očistite tačku lemljenja azotom tijekom postupka lemljenja.
- Obavite test curenja prije punjenja rashlađivačem.
- Ponovo sklopite zabrtvljene zatvorene dijelove pažljivo. Ako su brtve istrošene, zamijenite ih.
- Provjerite sigurnosnu opremu prije stavljanja u rad.

d) Izlaz iz rada

- Ako stavljanje opreme van službe ugrožava sigurnost, punjenje rashlađivačem se uklanja prije razgradnje.
- Osigurajte dovoljnu ventilaciju na mjestu opreme.
- Budite svjesni da kvar opreme može biti uzrokovan gubitkom rashlađivača, te da je njegovo curenje moguće.
- Izbacite kondenzatore na način da neće uzrokovati nikakve varnice.
- Uklonite rashlađivač vani. Pazite da ispušteni rashlađivač ne uzrokuje nikakvu opasnost. Ako niste sigurni, jedna osoba bi trebala da čuva izlaz. Posebice pazite da ispušteni rashlađivač ne otpluta nazad u zgradu.
- Ispustite krug rashlađivača.
- Čistite krug rashlađivača azotom 5 minuta.
- Ponovo izbacite.
- Napunite azotom do atmosferskog tlaka.
- Stavite etriketu na opremu kao upozorenje da je rashlađivač uklonjen.

e) Brisanje

- Osigurajte dovoljnu ventilaciju na mjestu rada.
- Uklonite rashlađivač vani. Pazite da ispušteni rashlađivač ne uzrokuje nikakvu opasnost. Ako niste sigurni, jedna osoba bi trebala da čuva izlaz. Posebice pazite da ispušteni rashlađivač ne otpluta nazad u zgradu.
- Ispustite krug rashlađivača.
- Čistite krug rashlađivača azotom 5 minuta.
- Ponovo izbacite.
- Odsecite kompresor i ispuštite ulje.

NEKI POJMOVI O VLAŽNOSTI

Ovaj proizvod je fabrički opremljen napojnim kabelom koji ima trokraki uzemljeni utikač. Mora se priključiti u utičnicu podudarne vrste za uzemljenje sukladno Državnom električnom kodu i primjenjivim lokalnim kodovima i nalogima. Ako krug nema utičnicu vrste za uzemljenje, odgovornost i obveza klijenta je da razmijeni postojeću utičnicu sukladno Nacionalnom električnom kodeksu i primjenjivim lokalnim zakonima i nalogima. Treći uzemljeni zubac ne bi trebao biti, ni u kom slučaju, odsječen niti uklonjen. Nikada nemojte koristiti kabel, utikač ili uređaj kada pokazuju bilo kakav znak oštećenja. Nemojte koristiti svoj uređaj s produžnim kabelom osim ako je provjeren i testiran od strane kvalificiranog strujnog dobavljača. Neispravno povezivanje utikača za uzemljenje može da izazove požar, strujni udar i/ili ozljedu osoba koje rade na uređaju. Pitajte kvalificiranog predstavnika usluge ako niste sigurni da li je uređaj dobro uzemljen.

ELEKTRIČNE KONEKCIJE

Prije uključivanja uređaja u mrežnu utičnicu, provjerite da:

- Napon mreže odgovara vrijednosti naznačenoj na natpisnoj pločici na poleđini uređaja.
- Utičnica i električni krug su odgovarajući za uređaj.
- Utičnica mreže se podudara s utikačem. Ako ovo nije slučaj, zamijenite utikač.
- Utičnica mreže je adekvatno uzemljena. Ako ne budete pratili ove važne sigurnosne upute proizvođač neće imati nikakvu odgovornost.

Važne informacije o odlaganju proizvoda sukladno s EC direktivom 2012/19/EU.



Na vijeka trajanja proizvod se ne smije odlagati s radnim otpadom. Mora se odnijeti u centar lokalnih vlasti za sakupljanje diferenciranog otpada ili prodavaču koji pruža ovu uslugu. Odvojeno odlaganje kućanskog uređaja izbjegava moguće negativne posljedice po okolinu i zdravlje koje nastaju od neodgovarajućeg odlaganja i omogućava da se sastavni materijali oporave da bi se postigle značajne uštede u energiji i resursima. Kao podsjetnik na potrebu odvojenog odlaganja kućnih uređaja, proizvod ima oznaku kante na kotačima koja je prekrivena.

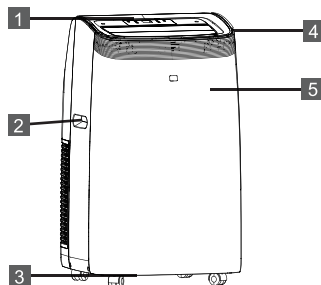

OPIS

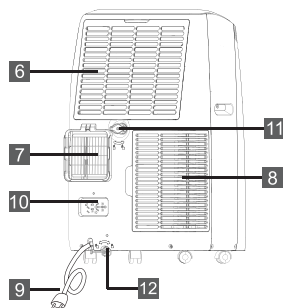

1. Kontrolna ploča
2. Ručka (obje strane)
3. Kotačići
4. Deflektor
5. Prijamnik daljinskog upravljača
6. Usisna rešetka
7. Rešetka za izlaz zraka
8. Usisna rešetka
9. Napojni kabel
10. Pričvršćivač utikača
11. Srednje ispuštanje
12. Ispust kondenzatora

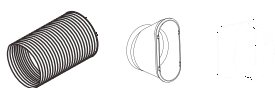

PRIBOR

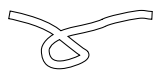
DIJELOVI	NAZIV DIJELA	KOLIČINA
	Ispušno crijevo Izlaz cijevi Ulaz cijevi	1 komplet
	Komplet klizača prozora	1 komplet
	Baterije za daljinski upravljač (2 * AAA 1,5V)	1 komplet
	Crijevo za odvod	1 komplet

BILJEŠKA: Sve ilustracije u ovom priručniku postoje samo u svrhe objašnjavanja.

Vaš uređaj se može malo razlikovati.

Pazite da je sav pribor uklonjen s pakiranja prije uporabe.

UPUTE ZA POSTAVLJANJE

ISPUST VRUĆEG ZRAKA

U Hladnom načinu uređaj se mora staviti blizu prozora ili otvora tako da se vrući ispušni zrak može odvesti vani.

Najprije postavite uređaj na ravan pod i pazite da postoji minimum od 18" (45 cm) zazora oko uređaja i u blizini jednog izvora napajanja utičnice kruga.

1. Produljite bilo koju stranu crijeva (sl. 1) i zavrnite ulaz crijeva (sl. 2).
2. Produljite drugu stranu crijeva i zavrnite ju na izlaz crijeva (sl. 3).
3. Postavite ulaz crijeva u uređaj (sl. 4)
4. Pričvrstite izlaz crijeva u komplet klizača prozora i zatvorite. (Sl. 5 &6).

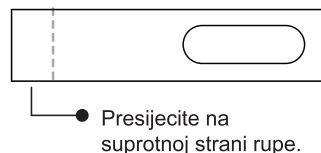
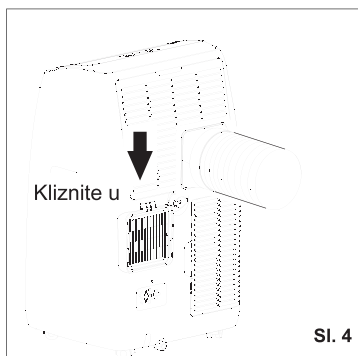
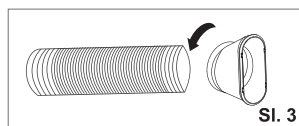
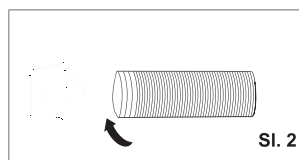
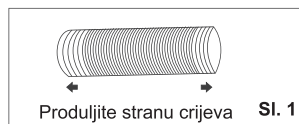

Vaš komplet klizača prozora je dizajniran da odgovara većini standardnih i horizontalnih primjena prozora: ipak, možda će biti potrebno za vas da izmijenite neke aspekte postupaka postavljanja za određene vrste prozora. Komplet klizača prozora može se pričvrstiti vijcima.

BILJEŠKA: Ako je otvor prozora manji od minimalne duljine kompleta klizača prozora, odsijecite kraj bez držača u njemu dovoljno kratko da odgovara u otvoru prozora. Nikada nemojte odsjeci rupu u kompletu klizača prozora.

UPUTE ZA POSTAVLJANJE

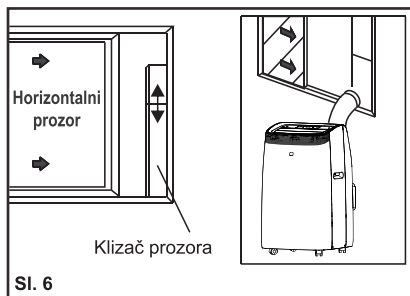
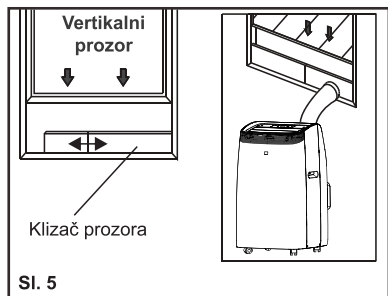

POSTAVLJANJE KOMPLETA KLIZAČA PROZORA

1: Dijelovi:

A) Ploča

B) Ploča sa jednom rupom

C) Vijkom pričvrstite prozor na mjesto

2: Sastavljanje:

Kliznite Ploču B u Ploču A i podudarite na širinu prozora. Veličine prozora variraju. Prilikom određivanja širine prozora, pri mjerenju vodite računa da na sklopu kompleta prozora nema praznina i/ ili zračnih džepova.

3. Učvrstite vijak u rupe koje odgovaraju

Širinom koju vaš prozor zahtijeva kako bi se osiguralo da na instalacijskom sklopu ne bude praznina ili zračnih džepova u sklopu kompleta prozora.

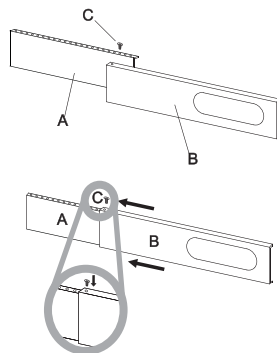

UPUTE ZA POSTAVLJANJE

LOKACIJA

- Uređaj se treba postaviti na čvrst temelj kako bi se smanjila buka i vibracije. Za sigurno pozicioniranje, postavite uređaj na glatki, ravni pod dovoljno jak da poduprije uređaj.
- Uređaj ima kotačiće koji pomažu u postavljanju, ali valja ih valjati samo na glatkim, ravnim površinama. Budite oprezni pri valjanju po tepihu. Budite oprezni i zaštitite podove pri okretanju preko drvenih podova. Ne pokušavajte prevrtati uređaj preko predmeta.
- Uređaj se mora postaviti na dohvat pravilno označene uzemljene utičnice.
- Nikada ne postavljajte prepreke oko ulaza ili izlaza zraka iz uređaja.
- Omogućite najmanje 18 "(45 cm) oko i iznad prostora od zida za učinkovit rad.
- Crijevo se može produžiti, ali najbolje je duljinu svesti na minimum. Također pripazite da crijevo nema oštih zavoja ili progiba.

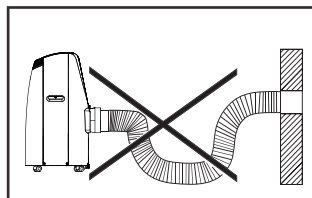
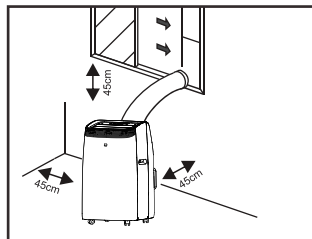

OPIS ZASLONA ZA PRIKAZ

Upravljačka ploča nalazi se na vrhu uređaja, omogućuje upravljanje funkcijama dijelova bez daljinskog upravljača, ali da biste u potpunosti iskoristili njen potencijal, morate koristiti daljinski upravljač.

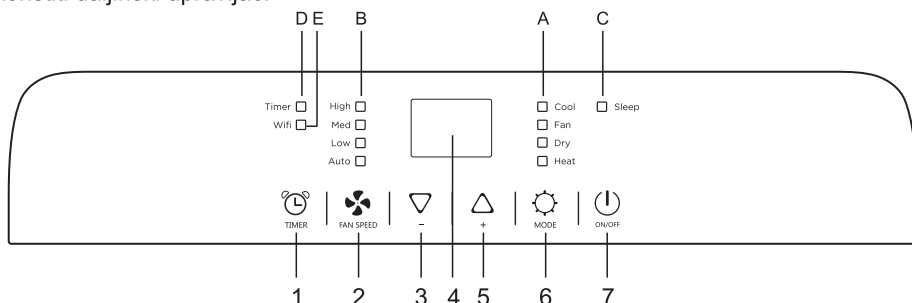

- | | |
|---|---|
| 1. Gumb Timer (Tajmer) | A Simbol Mode (Način) |
| 2. Gumb Fan speed (Brzine ventilatora) | B Simbol Fan speed (Brzine ventilatora) |
| 3. Gumb Decrease (Smanjenja) | C Simbol Sleep (Mirovanja) |
| 4. Zaslon za prikaz | D Simbol Timer (Tajmer) |
| 5. Gumb Increase (Povećanja) | E Simbol WiFi (bežične mreže) ** |
| 6. Gumb MODE (NAČIN) | |
| 7. Gumb ON/OFF (UKLJUČIVANJE / ISKLJUČIVANJE) | |

„ * “ Znači samo simbol topline, model toplinske pumpe ima ovu funkciju.

„ ** “ Znači da samo WIFI (bežične mreže) model ima ovu funkciju.

BILJEŠKA: Kad je uređaj spojen s telefonom, svijetli simbol WIFI (bežične mreže) , a kako se povezati s telefonom, pogledajte priručnik za bežičnu mrežu.

PALJENJE UREĐAJA





Uključite u mrežnu utičnicu, uređaj je tada u stanju pripravnosti.

Pritisnite gumb  za paljenje uređaja. Pojavit će se zadnja funkcija aktivna kad je bila isključena.



Način COOL (HLADENJA)

Idealno za vruće kišno vrijeme kada trebate rashladiti i odvlažiti sobu. Za ispravno postavljanje ovog uređaja:

- Pritisnite gumb  više puta dok se ne pojavi simbol „Cool (Hlađenja)“.
- Odaberite ciljnu temperaturu 18°C-32°C (64°F-90°F) pritiskom na  ili  dok se ne prikaže odgovarajuća vrijednost.
- Odaberite traženu brzinu ventilatora pritiskom na gumb . Raspoložive su četiri brzine: Visoka / Srednja / Niska / Automatska.







OPIS ZASLONA ZA PRIKAZ

Najprikladnija temperatura za sobu tijekom ljeta varira od 24°C do 27°C (75°F do 81°F). Preporučuje se, međutim, da ne postavljate temperaturu puno ispod vanjske temperature. Razlika u brzini ventilatora uočljivija je kada je uređaj u načinu rada Fan (Ventilatora), ali možda neće biti primjetan u načinu rada Cool (Hlađenja).

Način HEAT (GRIJANJA) *

„ * “ Znači da samo model toplinske pumpe ima ovu funkciju.

Za ispravno postavljanje ovog uređaja:

- Pritisnite gumb  više puta dok se ne pojavi simbol „Heat (Grijanja)“.
- Odaberite ciljnu temperaturu 13°C-27°C (55°F-81°F) pritiskom na  ili  dok se ne prikaže odgovarajuća vrijednost.
- Odaberite traženu brzinu ventilatora pritiskom na gumb . Raspoložive su četiri brzine: Visoka / Srednja / Niska / Automatska.
- Voda se uklanja iz zraka i sakuplja u spremniku.
- Kad se spremnik napuni, aparat se isključi i na zaslonu se pojavljuje „FL“ (pun spremnik). Poklopac spremnika mora se izvaditi i isprazniti. Iscurite svu vodu koja je ostala u laboru. Kad se sva voda isprazni, vratite poklopac na mjesto.
- Kad se spremnik isprazni, aparat se ponovno pokreće.





BILJEŠKA:

- Kad radi u vrlo hladnim sobama, uređaj se automatski odmrzava, na trenutak prekidajući normalan rad. Tijekom ovog postupka normalno je da se buka koju stvara uređaj mijenja.
- U ovom ćete načinu možda morati pričekati nekoliko minuta prije nego što aparat počne izdavati vrući zrak.
- U ovom načinu rada ventilator može raditi kratko vrijeme, iako je zadana temperatura već dostignuta.



OPIS ZASLONA ZA PRIKAZ

Način FAN (VENTILATORA)

Kada koristite uređaj u ovom načinu rada, zračno crijevo nije potrebno pričvrstiti.

- Pritisnite gumb  više puta dok se ne pojavi simbol „ Fan (Ventilatora)“.
- Odaberite traženu brzinu ventilatora pritiskom na gumb .

Raspoložive su tri brzine: Visoka / Srednja / Niska.

Zaslon prikazuje „“ kao visoka brzina, „“ kao srednja brzina, „“ kao niska brzina.

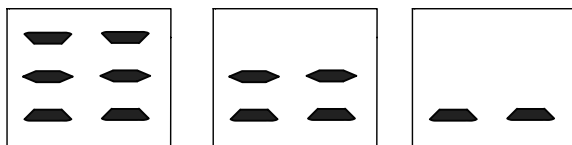

Način DRY (SUHI)

Idealno za smanjenje vlažnosti u sobi (proljeće i jesen, vlažne prostorije u kišnim periodima itd.).

U suhom načinu rada uređaj treba pripremiti na isti način kao i za hladni način rada, s priključenim crijevom za ispuh zraka kako bi se omogućilo ispuštanje vlage vani.

Za ispravno postavljanje ovog uređaja:

- Pritisnite gumb  više puta dok se ne pojavi simbol Dry (Suhi).

Zaslon prikazuje „“

- U ovom načinu rada uređaj automatski bira brzinu ventilatora i ne može se ručno podesiti.

Način SMART (PAMETAN)

Uređaj automatski odabire hoće li raditi u hladnom, ventilatoru ili grijanju (samo na određenim modelima).

Za ispravno postavljanje ovog uređaja:

- Pritisnite gumb  više puta dok zaslon ne prikaže kao ispod:



OPIS ZASLONA ZA PRIKAZ

- Odaberite traženu brzinu ventilatora pritiskom na gumb .
Raspoložive su četiri brzine: Visoka / Srednja / Niska / Automatska.





Ako je uređaj modela samo za hlađenje, uređaj radi u načinu rada s Fan (Ventilatora), kada je sobna temperatura niža od 23°C (73°F), te u načinu Cool (Hlađenja) kada je sobna temperatura iznad 23°C (73°F).

Ako je uređaj modela za zagrijavanje i za hlađenje, uređaj radi u načinu Heat (Grijanja) kada je sobna temperatura ispod 20°C (68°F), a u načinu Fan (Ventilatora) kada je sobna temperatura od 20°C (68°F) do 23°C (73°F) i hladni način rada kada je sobna temperatura iznad 23°C (73°F).





POSTAVLJANJE MJERITELJA VREMENA

- Ovaj Tajmer može se koristiti za odgodu pokretanja ili isključivanja uređaja, čime se izbjegava trošenje električne energije optimiziranjem radnih perioda.

Programiranje pokretanja

- Uključite aparat, odaberite željeni način rada, na primjer hladan, 24°C, velika brzina ventilatora. Isključite uređaj.
- Pritisnite gumb Timer (Tajmer), simbol  i broj sati trepere.
- Pritisnite gumb  za postavljanje broja sati odgode prije uključivanja uređaja. Tajmer može se postaviti u intervalima od 1 do 24 sata.
- Nekoliko sekundi nakon podešavanja, postavka se pamti, pokazivač tajmer svijetli i zaslon pokazuje da je uređaj u stanju pripravnosti.
- Ponovo pritisnite gumb Timer (Tajmer)  ili gumb  tajmer će se otkazati a simbol „Timer(Tajmer)” nestat će sa zaslona.

Programiranje gašenja

- Kada uređaj radi pritisnite gumb  pokazivač Tiamer i sati trepere.
- Pritisnite gumb  za postavljanje broja sati odgode prije uključivanja uređaja. Tajmer može se postaviti u intervalima od 1 do 24 sata.
- Nekoliko sekundi nakon podešavanja, postavka se pamti, pokazivač tajmer svijetli i zaslon pokazuje trenutni način. Na kraju postavljenog vremena, uređaj se automatski prebacuje u način pripravnosti.
- Ponovo pritisnite gumb Timer (Tajmer)  ili gumb  tajmer će se otkazati a simbol „Timer(Tajmer)” nestat će sa zaslona.

OPIS ZASLONA ZA PRIKAZ

Prebacite jedinicu temperature

Kada uređaj radi držite na gumb „ ∇ “ i „ Δ “ zajedno 3 sekunde u isto vrijeme, a zatim možete promijeniti temperaturnu jedinicu.

Na primjer:

Prije promjene, u cool (hlađenja) načinu rada, zaslon prikazuje poput sl.1.

Nakon promjene, u cool (hlađenja) načinu rada, zaslon prikazuje poput sl.2.



Sl. 1



Sl. 2

Funkcije ispod su opcionalne. Pozovite se na stvarni objekt samo zato što ove funkcije pripadaju samo nekom modelu.

Funkcija Wi-fi (bežične mreže)



- U stanju pripravnosti pritisnite „“ gumb šest puta u četiri sekunde za resetiranje signala Wi-Fi (bežične mreže), tako da će uređaj dvaput „zapištati“. Zatim pogledajte specifikaciju Wi-Fi (bežične mreže) veze za spajanje uređaja. Ako uspije, žaruljica Wi-Fi (bežične mreže) na operativnoj ploči zasvijetlit će.

OPIS ZASLONA ZA PRIKAZ

SAMODIJAGNOZA

Uređaj ima sustav samodijagnoze za prepoznavanje brojnih kvarova.

Na zaslonu uređaja prikazuju se poruke o pogreškama.

AKO SE PRIKAŽE	ŠTO DA RADIM?
 <p>KVAR NA SONDI (Oštećen osjetnik)</p>	Ako se ovo prikaže, obratite se lokalnom ovlaštenom servisnom centru.
 <p>PUN SPREMNİK (Sigurnosni spremnik je pun)</p>	Ispraznite unutarnji sigurnosni spremnik, slijedeći upute u odlomku „Radovi na kraju sezone“.

PRIRUČNIK ZA DALJINSKI UPRAVLJAČ



Tipki daljinskog uređaja

















	Isključite / uključite klima uređaj.
MODE(NAČIN)	Odaberite model rada: SMART (PAMETAN), COOL (HLADENJA), DRY (SUHI), FAN (VENTILATORA), HEAT (GRIJANJA).
 (TEMP UP (TEMPERATURA VIŠE))	Da biste povećali temperaturu podešavanja, produžite vrijeme u postavci TIMER (TAJMER).
 (TEMP DN (TEMPERATURA NIŽE))	Da biste smanjili temperaturu podešavanja, smanjite vrijeme u postavci TIMER (TAJMER).
	Za vertikalno podešavanje smjera strujanja zraka (za ovaj model nije dostupno).
	Za vodoravno podešavanje smjera strujanja zraka.
FAN(VENTILATORA)	Za podešavanje brzine ventilatora: auto, niska, srednja, visoka.
TURBO (TURBNO)	Za uključivanje/isključivanje TURBO (TURBNO) načina.
I SET (PRIMENITI)	Za aktiviranje funkcije I SET (PRIMENITI) (nije dostupno za ovaj model)
ECO	Za uključivanje/isključivanje ECO načina (nije dostupno za ovaj model)
TIMER(TAJMER)	Za uključivanje/isključivanje TIMER (TAJMER) funkcije.
SLEEP (MIROVANJA)	Za uključivanje/isključivanje SLEEP (MIROVANJA) načina.
DISPLAY (ZASLONA)	Za uključivanje/isključivanje LED svjetiljke (nije dostupno za ovaj model)
HEALTH (ZDRAVA)	Za uključivanje/isključivanje funkcije HEALTH (ZDRAVA) (nije dostupno za ovaj model)
(^ + v)	Da biste aktivirali funkciju zaštite od djece, pritisnite tipke ^ i v zajedno više od 3 sekunde.

- ⚠ Zaslom i neke funkcije daljinskog upravljača mogu se razlikovati ovisno o modelu.
- ⚠ Oblik i položaj tipki i pokazivača mogu se razlikovati ovisno o modelu, ali njihova je funkcija ista.
- ⚠ Uređaj zvučnim signalom potvrđuje točan prijem svake tipke.
- ⚠ Možda neke funkcije ne odgovaraju vašem klima uređaju, čut ćete zvučni signal kada pritisnete ove tipke, ali klima uređaj ne reagira, izvinjavamo se.

PRIRUČNIK ZA DALJINSKI UPRAVLJAČ

Daljinski upravljač ZASLONA, značenje simbola na zaslonu s tekućim kristalima



	SMARI MODE (PAMETAN NAČIN) - pokazivač
	COOLING MODE (HLAĐENJEM NAČIN) - pokazivač
	DRY MODE (SUHI NAČIN) - pokazivač
	FAN MODE (VENTILATORA NAČIN) - pokazivač
	HEATING MODE (GRIJANJEM NAČIN) - pokazivač
	BATTERY (BATERIJA) - pokazivač
	FLAP SWING (PROMENA ZAKRILICA) (protok zraka) pokazivač
	TEMPERATURE/ CLOCK (TEMPERATURA / SAT) pokazivač
	FAN SPEED (BRZINE VENTILATORA) - pokazivač
	AUTO FAN (AUTO VENTILATORA) - pokazivač
	TIMER (TAJMER) - pokazivač
	SLEEP MODE (MIROVANJA NAČIN) - pokazivač
	TURBO (TURBNO) - pokazivač
	MUTE (PRIGUŠEN ZVUK) pokazivač (nije dostupno za ovaj model)
	ECO pokazivač (nije dostupno za ovaj model)
	HEALTHY (ZDRAVA) pokazivač (nije dostupno za ovaj model)
	DISPLAY LIGHT (SVJETLO ZASLONA) pokazivač (nije dostupno za ovaj model)

PRIRUČNIK ZA DALJINSKI UPRAVLJAČ

√ Usmjerite daljinski upravljač prema prijemniku na uređaju.

√ Daljinski upravljač ne smije biti udaljen više od 7 metara od uređaja (bez prepreka između daljinskog upravljača i prijamnika).

√ Sa daljinski upravljač se mora upravljati veoma pažljivo.

Nemojte je ispuštati ili izlagati izravnoj sunčevoj svjetlosti ili izvorima topline.

Ako daljinski upravljač ne radi, izvadite baterije i ponovno ih vratite.

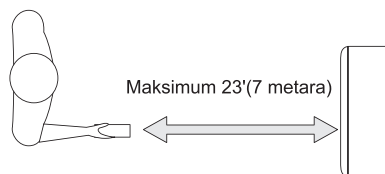

Zamjena Baterija

Uklonite zaklopac baterije sa stražnje strane daljinskog upravljača, pomičući je u smjeru strelice.

Postavite baterije u smjeru (+ i -) prikazanom na daljinskom upravljaču. Vratite zaklopac od baterije na svoje mesto.

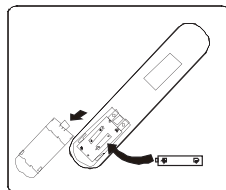

⚠ Koristite dve velike 03 AAA(1,5V) baterije. Nemojte koristiti akumulatorske baterije.

Zamjenite stare baterije novima iste vrste, kada zaslon više jasan.

Nemojte bacati baterije kao nesortirani komunalni otpad. Ovakav otpad zahtjeva posebnu obradu, te se skuplja zasebno.

BILJEŠKA:

√ Ako se daljinski upravljač zamijeni ili odbaci, baterije se moraju ukloniti i baciti u skladu s važećim zakonima jer štete okolišu.

√ Ne miješajte stare baterije sa novim. Ne miješajte alkalne, standardne (uglično-cinkove) ili punjive (nikal-kadmijeve) baterije.

√ Ne bacajte baterije u vatru. Baterije mogu eksplodirati ili procuriti.

√ Ako se daljinski upravljač ne koristi određeno vrijeme, izvadite baterije.

PRIRUČNIK ZA DALJINSKI UPRAVLJAČ

UKLJUČITI/ISKLJUČITI KLIMA UREĐAJ

Pritisnite gumb  kako bi ste uključili ili isključili klima uređaj.

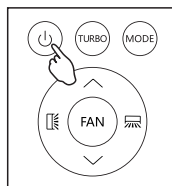

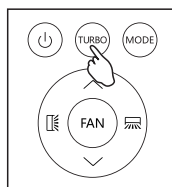

PREBACITE JEDINICU TEMPERATURE

Pritisnite TURBO (TURBNO) gumb i držite je, a zatim podesite temperaturu.



NAČIN COOLING (HLAĐENJA)

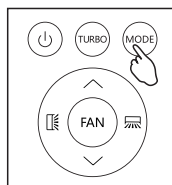

Način hlađenja dozvoljava klima uređaju da ohladi prostoriju i istovremeno smanjuje vlažnost zraka.

- Za aktiviranje funkcije hlađenja (COOL(HLAĐENJA)), pritisnite (MODE(NAČIN)) gumb sve dok se znak  ne pojavi na zaslonu.
- Sa Gumbma  ili  podesite temperaturu 18°C-32°C (64°F-90°F) niže od temperature u prostoriji.



NAČIN HEATING (GRIJANJA)

Funkcija grijanja omogućuje klima uređaju da zagrije prostoriju.

- Za aktiviranje funkcije grijanja (HEAT(GRIJANJA)), pritisnite (MODE(NAČIN)) gumb sve dok se znak  ne pojavi na ekranu.
- Sa Gumbma  ili  podesite temperaturu 13°C-27°C (55°F-81°F) višu od one u prostoriji.

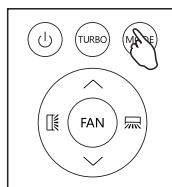

PRIRUČNIK ZA DALJINSKI UPRAVLJAČ

BILJEŠKA: Tijekom HEATING (GRIJANJA), uređaj može automatski aktivirati ciklus odmrzavanja, što je neophodno za čišćenje mraza na kondenzatoru kako bi se oporvila njegova funkcija izmjene topline. Ovaj postupak traje 2-10 minuta.

Tijekom odmrzavanja, ventilator prestaje sa radom. Posle odmrzavanja, automatski se nastavlja način HEATING (GRIJANJA).

- U ovom načinu rada morate pričekati nekoliko minuta da se aparat počne zagrijavati.
- U ovom načinu rada, ventilator može raditi u kratkim periodima, čak i ako se postigla određena temperatura.
- Voda se uklanja iz zraka i sakuplja u spremniku.
- Kad se spremnik napuni, aparat se isključuje i na zaslonu se pojavljuje „FL“ (pun spremnik). Poklopac spremnika mora se izvaditi i isprazniti. Iscurite svu vodu koja je ostala u lavoru. Kad se sva voda isprazni, vratite poklopac na mjesto.
- Kad se spremnik isprazni, aparat se ponovno pokreće.

NAČIN DRY (SUHI)

Ova funkcije smanjuje vlažnost zraka, kako bi prostorije bila ugodnija.

- Za aktiviranje DRY (SUHI) načina rada, pritisnite MODE(NAČIN) dok se znak  ne pojavi na zaslonu.

Aktivirano je automatsko podešavanje ovog načina rada.

- U ovom načinu rada uređaj automatski bira brzinu ventilatora i ne može se ručno podesiti.

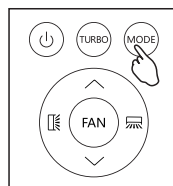

U dry (suhi) načinu rada uređaj treba pripremiti na isti način kao i za cool (hlađenja) način rada, s priključenim crijevom za ispuh zraka kako bi se omogućilo ispuštanje vlage vani.

NAČIN FAN (VENTILATORA) (nema znaka za FAN (VENTILATORA))

Način rada Fan (Ventilatora) je samo ventilacija zraka.

- Za aktivaciju način rada FAN (VENTILATORA), pritisnite (MODE(NAČIN)) dok se znak  ne pojavi na zaslonu.

Kada koristite uređaj u ovom načinu rada, zračno crijevo nije potrebno pričvrstiti.

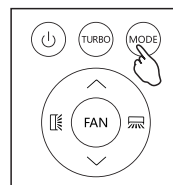

PRIRUČNIK ZA DALJINSKI UPRAVLJAČ

NAČIN SMART (PAMETAN)

- Za aktivaciju način rada SMART (PAMETAN), pritisnite MODE (NAČIN) dok se znak  ne pojavi na zaslonu.

U SMART (PAMETAN) načinu, način rada klima uređaja se postavlja automatski.

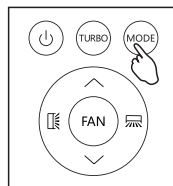

Ako je uređaj samo sa načinom hlađenja, uređaj radi u načinu Fan (Ventilatora) kada je temperatura prostorije niža od 23°C (73°F), i način Cool (hlađenja) kada je temperature prostorije viša od 23°C (73°F).

Ako je uređaj sa cooling (hlađenjem) i heating (grijanjem), uređaj radi u načinu Heat (Grijanja) kada je temperatura prostorija niža od 20°C (68°F), način Fan (Ventilatora) kada je temperature prostorije od 20°C (68°F) do 23°C (73°F), i način Cool (hlađenja) kada je temperature prostorije viša od 23°C (73°F).

Zaslon upravljačke ploče:





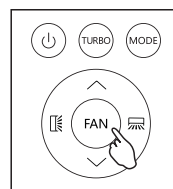

SMART (PAMETAN) način rada je kada zaslon radi u cirkulaciji.

Promijenite brzinu ventilatora

- Pritisnite gumb FAN (VENTILATORA) da biste postavili brzinu rada ventilatora, može se postaviti na: NISKA/SREDNJA/ VISOKA/AUTO brzina.



Svjetlost:

Niska	Srednja	Visoka	Auto
			 (FLASH)

PRIRUČNIK ZA DALJINSKI UPRAVLJAČ

PROTOK ZRAKA

- za postavljanje ove funkcije:

Odaberite način rada (cool (hlađenja), dry (suhi), fan (ventilatora), heat (grijanja)) kao što je opisano više.

Pritisnite gumb  deflector će početi ili završiti rad. Funkcija gumb

 je po izboru.

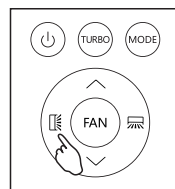

BILJEŠKA: Nikada ne zabijte prste, štapove ili druge predmete u otvore za ulaz ili izlaz zraka. Takav slučajni kontakt s dijelovima pod naponom može prouzročiti nepredvidivu štetu ili ozljede.

NAČIN SLEEP (MIROVANJA)

Rad automatskog podešavanja.

Ova je funkcija korisna za noć jer postupno smanjuje rad uređaja.

- za postavljanje ove funkcije:

Odaberite način hlađenja ili grijanja kako je gore opisano.

Pritisnite gumb SLEEP (MIROVANJA) za aktivaciju načina sleep

(mirovanja), i  znak će se pojaviti na zaslonu.

Funkcija SLEEP (MIROVANJA) može se isključiti u bilo kojem trenutku, pritiskom na gumb „SLEEP (MIROVANJA)“, „MODE((NAČIN))“ ili „FAN(VENTILATORA)“.

U načinu FAN(VENTILATORA) ili DRY(SUHI), funkcija SLEEP (MIROVANJA) ne može se postaviti.

Kad odaberete funkciju mirovanja, zaslon će smanjiti svjetlinu, a brzina ventilatora je mala.

Funkcija SLEEP (MIROVANJA) održava prostoriju na optimalnoj temperaturi bez pretjeranih kolebanja temperature ili vlage uz nečujni rad.

Brzina ventilatora uvijek je mala, dok se temperatura prostorije i vlažnost variraju kako bi se osigurala udobnost.

Kada se u načinu COOL (HLAĐENJA) postavi temperatura, ona će se povećavati za 1°C (1°F) na sat vremena u razdoblju od 2 sata. Ova nova temperatura održat će se sljedećih 6 sati.

Posle će se uređaj isključiti.

Kada se u načinu HEAT (GRIJANJA) postavi temperatura, ona će se smanjiti za 1°C (1°F) na sat vremena u razdoblju od 3 sata. Ova nova temperatura održat će se sljedećih 5 sati. Posle će se uređaj isključiti.

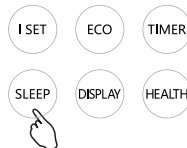

PRIRUČNIK ZA DALJINSKI UPRAVLJAČ

NAČIN TIMER (TAJMER) – PRIMENITI ZA TIMER OFF (ISKLJUČITE TAJMER)

Kako bi ste podesili automatsko isključivanje klima uređaja, pritisnite gumb TIMER (TAJMER) i posle toga gumb \vee i \wedge kako bi ste postavili vreme do isključivanja uređaja.

Pritisnite timer (tajmer) gumb ponovo kako bi ste započeli odbrojavanje.

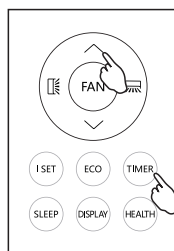

BILJEŠKA: Kako bi ste poništili, pritisnite gumb TIMER (TAJMER) ponovo.

BILJEŠKA: U slučaju isključivanja, potrebno je ponovno postaviti TIMER OFF (ISKLJUČENO TAJMER).



NAČIN TIMER (TAJMER) – PRIMENITI ZA TIMER ON (UKLJUČITE TAJMER)

Kako bi ste podesili automatsko uključivanje klima uređaja, pritisnite gumb TIMER (TAJMER) i posle toga gumb \vee i \wedge kako bi ste postavili vreme.

Pritisnite timer (tajmer) gumb ponovo kako bi ste započeli odbrojavanje.



BILJEŠKA: Kako bi ste poništili, pritisnite gumb TIMER (TAJMER) ponovo.

BILJEŠKA: U slučaju isključivanja, potrebno je ponovno postaviti TIMER ON (UKLJUČITE TAJMER).



PRIRUČNIK ZA DALJINSKI UPRAVLJAČ

Turbo funkcija (po izboru)

Za aktivaciju turbo funkcije, pritisnite TURBO (TURBNO) gumb, i znak  će se pojaviti na zaslonu.

U načinu COOL (HLAĐENJA), kada izaberete TURBO (TURBNO) Uređaj će raditi brzo hlađenje sa najvećom brzinom ventilatora.

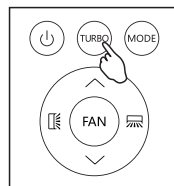

ECO NAČIN (po izboru) (nije dostupno za ovaj model)

Ovaj način rada automatski štedi energiju.

Pritisnite ECO gumb, znak  će se pojaviti na zaslonu i uređaj će pokrenuti način rada. Pritisnite ponovo za isključivanje.

BILJEŠKA: Funkcija ECO dostupna je u načinu COOLING (HLAĐENJEM) i HEATING (GRIJANJEM).



ON/OFF (UKLJUČIVANJE/ISKLJUČIVANJE) LED zaslona (po izboru) (nije dostupno za ovaj model)

Pritisnite gumb DISPLAY (ZASLONA) i držite 2 sekunde da biste uključili / isključili svjetlo LED zaslona ovog uređaja.

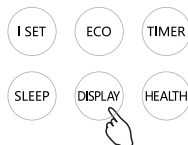

HEALTH (ZDRAVA) funkcija (po izboru) (nije dostupno za ovaj model)

Pritisnite gumb HEALTH(ZDRAVA) da biste aktivirali / izašli iz zdrave funkcije kao što su generator jona / plazma itd



BILJEŠKA:

Ova funkcije nije dostupna kada je uređaj isključen.

SAVJETI ZA PRAVILNO KORIŠĆENJE

Da biste najbolje iskoristili svoj uređaj, slijedite ove preporuke:

- Zatvorite prozore i vrata u sobi kako biste bili klimatizirani (Sl.11). Prilikom trajnog instaliranja uređaja, vrata trebate ostaviti malo otvorena (samo 1 cm) kako biste zajamčili ispravnu ventilaciju;
- Zaštite sobu od izravnog izlaganja suncu djelomičnim zatvaranjem zavjesa i / ili sjenila kako bi uređaj bio mnogo štedljiviji za rad (Sl.12);
- Na uređaj nikada ne stavljati bilo kakve predmete; (Sl.13)
- Ne blokirajte ulaz ili izlaz zraka iz uređaja. Smanjen protok zraka rezultat će lošim performansama i može oštetiti uređaj.
- Pazite da u prostoriji nema izvora topline;
- Uređaj nikada nemojte koristiti u vrlo vlažnim prostorijama (na primjer, praonice rublja).
- Uređaj nikada nemojte koristiti na otvorenom.
- Pazite da uređaj stoji na ravnoj površini. Ako je potrebno, postavite kotačiće ispod prednjih kotača.

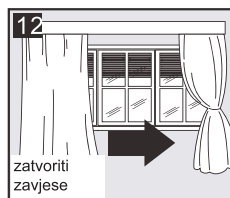
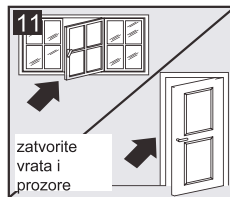

METOD ZA ODVOD VODE

Kada uređaj dođe do kondenzacije viška vode, uređaj prestaje raditi i prikazuje „FE“ (PUNI SPREMNIK kako je spomenuto u SAMO-DIJAGNOZI). To ukazuje na to da kondenzaciju vode treba ispustiti slijedećim postupkom:

Ručno Ispuštanje (sl.14)

Voda se treba odvoditi u područjima s visokom vlagom

1. Isključite uređaj iz izvora napajanja.
2. Postavite posudu ispod donjeg čepa za odvod Pogledajte dijagram.
3. Uklonite donji čep za odvod.
4. Voda će se odvoditi i skupljati u posudi (možda nije uključena u komplektu).
5. Nakon što se voda isprazni, čvrsto zamijenite donji čep za odvod.
6. Uključite uređaj.

METOD ZA ODVOD VODE

Stalno Ispuštanje (sl.15)

Dok koristite uređaj u načinu odvlaživača, preporučuje se kontinuirana odvodnja.

1. Isključite uređaj iz izvor napajanja.
2. Uklonite odvodni čep. Tijekom ove operacije može se izliti nešto preostale vode, pa imajte posudu za sakupljanje vode.
3. Spojite odvodno crijevo (1/2 "ili 12,7 mm, možda nije u kompletu). Pogledajte dijagram.
4. Voda se može ispuštati kroz crijevo u posudu ili kantu.
5. Uključite uređaj.

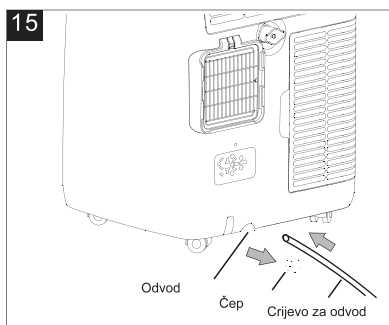
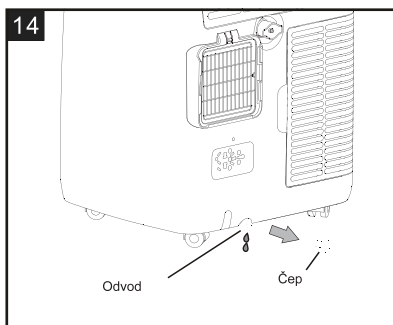

BILJEŠKA:

Molimo pripazite da visina i presjek odvodnog crijeva ne smiju biti veći od izlaza za odvod, jer se spremnik za vodu se neće ispustiti. (sl.16 i sl.17)

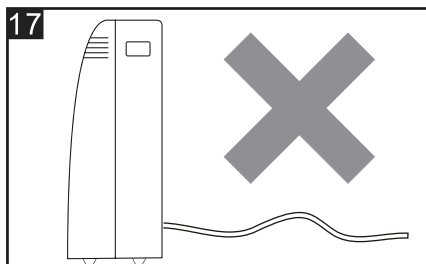
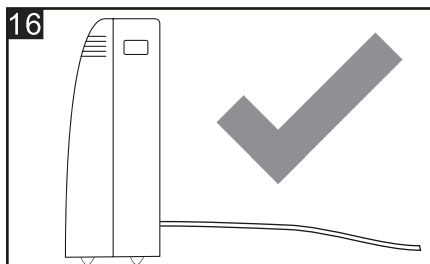

METOD ZA ODVOD VODE

Srednja odvodnja

Kada uređaj radi u Dry (Suhi) načinu, dolje možete odabrati način odvodnje.

1. Isključite uređaj iz izvor napajanja.
2. Uklonite odvodni čep.(sl.A) Tijekom ove operacije može se izliti nešto preostale vode, pa imajte posudu za sakupljanje vode.
3. Spojite odvodno crijevo (1/2 "ili 12,7 mm, možda nije u kompletu). (sl.B)
4. Voda se može ispuštati kroz crijevo u posudu ili kantu.
5. Uključite uređaj.

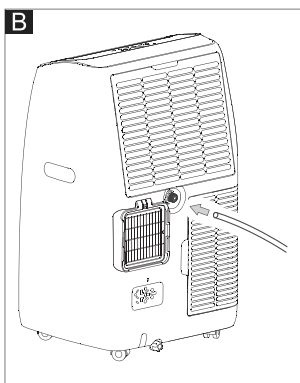
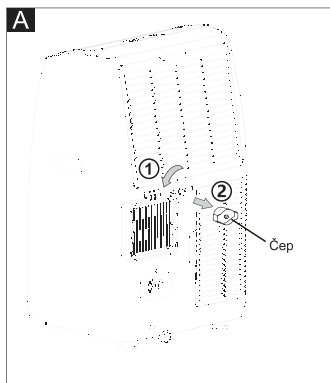

BILJEŠKA:

Molimo pripazite da visina i presjek odvodnog crijeva ne smiju biti veći od izlaza za odvod, jer se spremnik za vodu neće ispuštiti. (sl.C i sl.D)

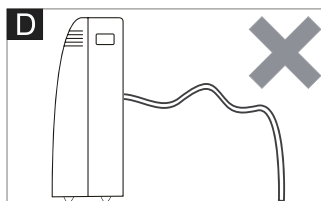
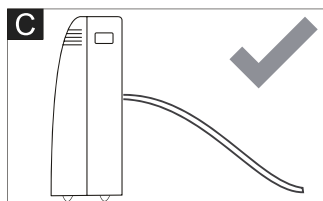

ČIŠĆENJE

Prije čišćenja ili održavanja isključite uređaj pritiskom na gumb  na upravljačkoj ploči ili daljinskom upravljaču, pričekajte nekoliko minuta, a zatim ga izvucite iz električne utičnice.

ČIŠĆENJE KUTIJE

Obrišite uređaj vlažnom krpom, a posle toga suhom krpom.

- Nikada ne perite vodom. Može biti opasno.
- Nikada nemojte koristiti benzin, alkohol ili otapala za čišćenje uređaja.
- Nikada ne prskajte tekućine s insekticidima ili slično.

ČIŠĆENJE FILTERA

Da bi vaš uređaj učinkovito radio, trebali biste očistiti filter svaki tjedan rada.

Filter se može izvaditi kao na slici dolje.

Da biste izbjegli moguće rezove, izbjegavajte kontakt metalnih dijelova uređaja prilikom uklanjanja ili ponovnog postavljanja filtra. To može rezultirati rizikom od tjelesnih ozljeda.

Upotrijebite usisavač za uklanjanje nakupina prašine s filtra. Ako je jako prljav, uronite u toplu vodu i isperite nekoliko puta. Voda nikada ne smije biti vruća više od 40 ° C (104 ° F). Nakon pranja, ostavite filter da se osuši, a zatim na uređaj pričvrstite usisnu rešetku.

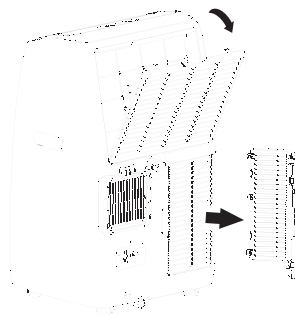

POČETAK-KRAJ SEZONSKOG RADA

POČETAK SEZONSKIH PROVJERA

Provjerite jesu li kabel za napajanje i utikač neoštećeni i je li uzemljenje učinkovito. Točno slijedite upute za instalaciju.

KRAJ SEZONSKOG RADA

Da biste unutarnji krug potpuno ispraznili vodom, uklonite poklopac. Iscrucite svu vodu koja je ostala u lavoru. Kad se sva voda isprazni, vratite poklopac na mjesto. Očistite filter i temeljito osušite prije vraćanja.

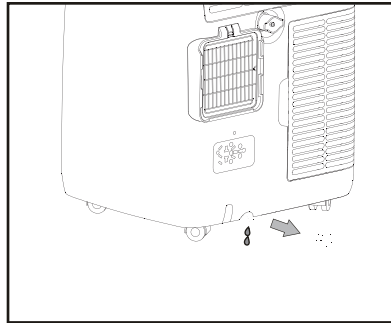

STROGO RADNO OKRUŽENJE:

Način Cooling (Hlađenje): 18°C-35°C (64°F-95°F), 30%RH~90%RH

Način Heating (Grijanje): 10°C-25°C (50°F-77°F), 30%RH~90%RH

RJEŠAVANJE PROBLEMA

PROBLEM	UZROK	RJEŠENJE
Uređaj se neće uključiti	<ul style="list-style-type: none"> • Nema struje • Nije uključen u električnu mrežu • Isključio se unutarnji sigurnosni uređaj 	<ul style="list-style-type: none"> • Čekajte • Uključite u električnu mrežu • Pričekajte 30 minuta, ako se problem nastavi, obratite se svom servisnom centru
Uređaj radi samo kratko vrijeme	<ul style="list-style-type: none"> • postoje zavoji u crijevu za odvod zraka • Nešto sprečava ispuštanje zraka 	<ul style="list-style-type: none"> • Ispravno postavite crijevo za odvod zraka, održavajući ga što kraćim i bez zavoja kako biste izbjegli zastoje • Provjerite i uklonite prepreku koja ometa ispuštanje zraka
Uređaj radi, ali ne hladi prostoriju	<ul style="list-style-type: none"> • Prozori, vrata i/ili zavjese su otvorene 	<ul style="list-style-type: none"> • Zatvorite vrata, prozore i zavjese, imajući na umu gore dane "savjete za pravilno korišćenje"
	<ul style="list-style-type: none"> • U prostoriji postoje izvori topline (pećnica, sušilo za kosu itd.) 	<ul style="list-style-type: none"> • Uklonite izvore topline
	<ul style="list-style-type: none"> • Crijevo za odvod zraka odvojeno je od uređaja 	<ul style="list-style-type: none"> • Stavite crijevo za odvod zraka u kućište na stražnjoj strani uređaja
	<ul style="list-style-type: none"> • Tehničke specifikacije uređaja nisu primjerene u prostoriji u kojoj se nalazi 	
Tijekom rada, u prostoriji se oseća neugodan miris	<ul style="list-style-type: none"> • Filter je začepljen 	<ul style="list-style-type: none"> • Očistite filter kao što je navedeno gore
Uređaj ne radi oko 3 minuta posle ponovnog pokretanja	<ul style="list-style-type: none"> • Sigurnosni uređaj kompresora sprečava ponovno pokretanje uređaja dok ne prođu tri minute od posljednjeg isključivanja 	<ul style="list-style-type: none"> • Pričekajte. Ova zadržka je dio normalnog rada.
Na zaslonu se pojavljuje sljedeća poruka: PF/FL	<ul style="list-style-type: none"> • Uređaj ima sustav samodijagnoze za prepoznavanje brojnih kvarova 	<ul style="list-style-type: none"> • Pogledajte poglavlje SAMODIJAGNOSTIKA

OWNER'S MANUAL

PORTABLE AIR CONDITIONER

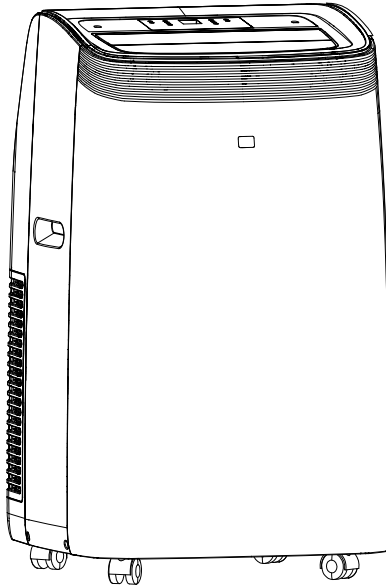

Thank you for selecting our quality appliance.
Please be sure to read this user manual carefully before using.
Any question, please contact the professional service for help.

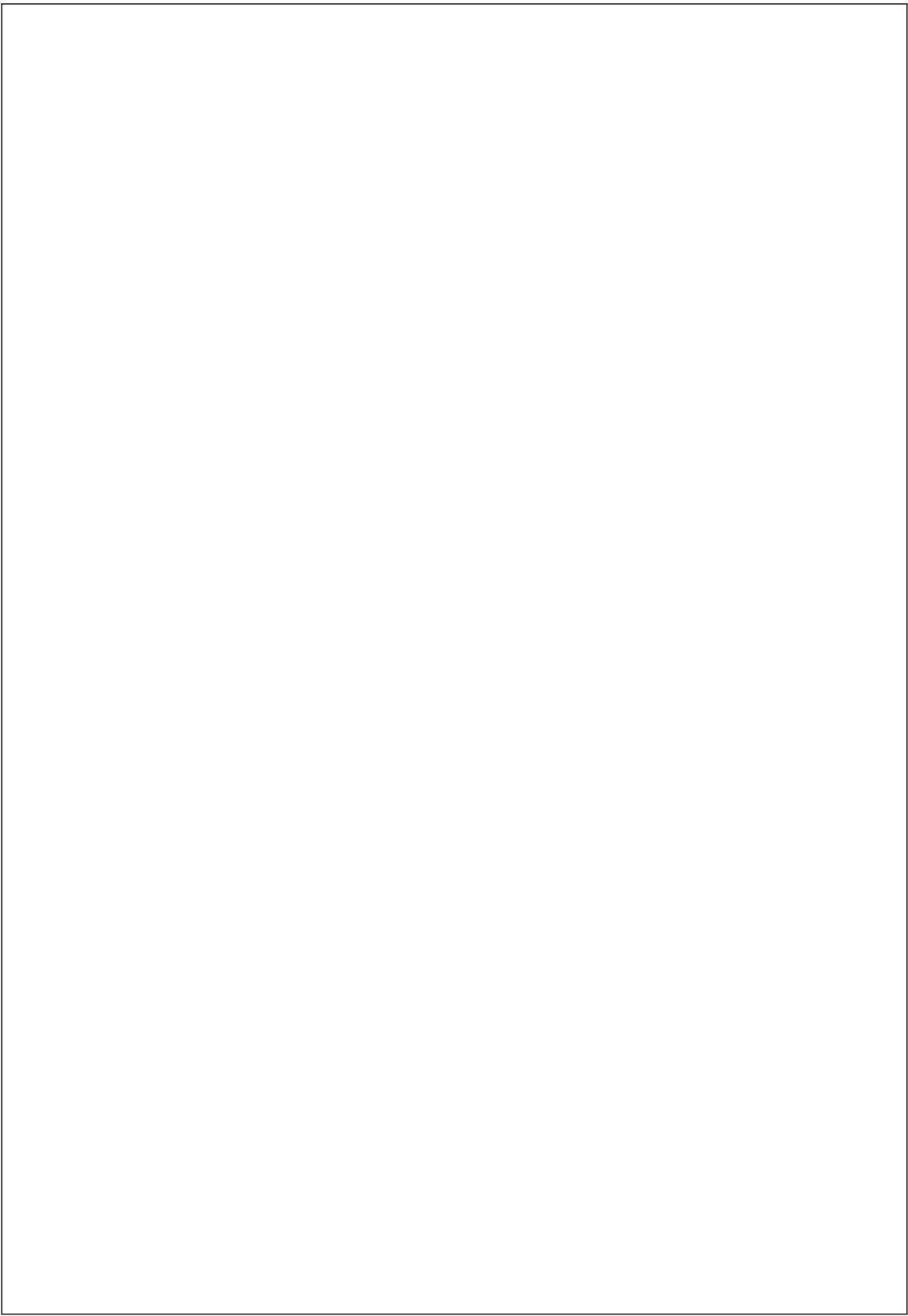

IMPORTANT SAFEGUARDS

- Disconnect the appliance from its power source during service and when replacing parts and cleaning.
- The appliance shall not be installed in the laundry.
- Please note: Check the nameplate for the type of refrigerant gas used in your appliance.
- Specific information regarding appliances with refrigerant gas.

The appliance is recommended not to pierce the cooling circuit of the machine. At the end of its useful life, deliver the appliance to a special waste collection center for disposal.

GWP (Global Warming Potential): R410A: 2088, R134a: 1430, R290: 3, R32: 675.

- This hermetically sealed system contains fluoridated greenhouse gases.
- ENVIRONMENTAL INFORMATION: This unit contains fluoridated greenhouse gases covered by the Kyoto Protocol.
- Do not use this unit for functions other than those described in this instruction manual.
- Make sure the plug is plugged firmly and completely into the outlet. It can result in the risk of electric shock or fire.
- Do not plug other appliances into the same outlet, it can result in the risk of electric shock.
- Do not disassemble or modify the appliance or the power cord, it can result in the risk of electric shock or fire. All other services should be referred to a qualified technician.
- Do not place the power cord or appliance near a heater, radiator, or other heat source. It can result in the risk of electric shock or fire.
- This unit is equipped with a cord that has a earthed wire connected to an earthed pin or grounding tab. The plug must be plugged into a socket that is properly installed and earthed. Do not under any circumstances cut or remove the earthed pin or grounding tab from this plug.
- The unit should be used or store in such a way that it is protected from moisture e.g. condensation, splashed water, etc. Unplug unit immediately if this occurs.
- Always transport your appliance in a vertical position and place on a stable, level surface during use. If the unit is transported laying on its side it should be stood up and left unplugged for 6 hours.
- Always use the switch on the control panel or remote control to turn the unit off, and do not start or stop operation by plugging in or unplugging the power cord. It can result in the risk of electric shock.
- Do not touch the buttons on the control panel with your wet and damp fingers.
- Do not use hazardous chemicals to clean or come into contact with the unit. To prevent damage to the surface finish, use only a soft cloth to clean the appliance. Do not use wax, thinner, or a strong detergent. Do not use the unit in the presence of inflammable substance or vapor such as alcohol, insecticides, gasoline, etc.
- If the appliance is making unusual sounds or is emitting smoke or an unusual odor, unplug it immediately.
- Do not clean the unit with water. Water can enter the unit and damage the insulation, creating a shock hazard. If water enters the unit, unplug it immediately and contact Customer Service.

IMPORTANT SAFEGUARDS

- Utilize two or more people to lift and install the unit.
- Always grasp the plug when plugging in or unplugging the appliance. Never unplug by pulling on the cord. It can result in the risk of electrical shock and damage.
- Install the appliance on a sturdy, level floor capable of supporting up to 110lbs(50kg). Installation on a weak or unlevel floor can result in the risk of property damage and personal injury.
- If the appliance has the Wi-Fi function, the transmission power: less than 20dBm, and the radio frequency range is: 2412MHz-2472MHz.
- The appliance is compliant with the RE Directive (2014/53/EU).

According to the EN standard:

- This appliance can be used by children aged from 8 years and above and persons with reduced physical, sensory or mental capabilities or lack of experience and knowledge if they have been given supervision or instruction concerning use of the appliance in a safe way and understand the hazards involved.
- Children shall not play with the appliance.
- Cleaning and user maintenance shall not be made by children without supervision.
- If the supply cord is damaged, it must be replaced by the manufacturer, its service agent or a similarly qualified person in order to avoid a hazard.
- The appliance shall be installed in accordance with national wiring regulations.
- When the fuse is blown/circuit breaker is tripped, check the house fuse/circuit breaker box and replace fuse or reset breaker
- Details of type and rating of fuses: T; 3.15A; 250VAC.

According to the IEC standard:

- This appliance is not intended for use by persons (including children) with reduced physical, sensory or mental capabilities, or lack of experience and knowledge, unless they have been given supervision or instruction concerning use of the appliance by a person responsible for their safety.
- Children should be supervised to ensure that they do not play with the appliance.
- If the supply cord is damaged, it must be replaced by the manufacturer, its service agent or similarly qualified persons in order to avoid a hazard.
- The appliance shall be installed in accordance with national wiring regulations.

Specific information regarding appliances with R290 refrigerant gas

- Thoroughly read all of the warnings.
- When defrosting and cleaning the appliance, do not use any tools other than those recommended by the manufacturing company.
- The appliance must be placed in an area without any continuous sources of ignition (for example: open flames, gas or electrical appliances in operation).
- Do not puncture and do not burn.
- Refrigerant gases can be odorless.
- The appliance must be installed, used and stored in an area that is greater than 13 m².
- R290 is a refrigerant gas that complies with the European directives on the

IMPORTANT SAFEGUARDS

environment. Do not puncture any part of the refrigerant circuit.

- If the appliance is installed, operated or stored in a non-ventilated area, the room must be designed to prevent the accumulation of refrigerant leaks resulting in a risk of fire or explosion due to ignition of the refrigerant caused by electric heaters, stoves, or other sources of ignition.
- The appliance must be stored in such a way as to prevent mechanical failure.
- Individuals who operate or work on the refrigerant circuit must have the appropriate certification issued by an accredited organization that ensures competence in handling refrigerants according to a specific evaluation recognized by associations in the industry.
- Repairs must be performed based on the recommendations from the manufacturing company.
- Maintenance and repairs that require the assistance of other qualified personnel must be performed under the supervision of an individual specified in the use of flammable refrigerants.
- Do not use means to accelerate the defrosting process or to clean, other than those recommended by the manufacturer.
- The appliance shall be stored in a room without continuously operating open flames (for example an operating gas appliance) or other potential ignition sources (for example an operating electric heater, hot surfaces).
- All the work men who are engaging in the refrigeration system should bear the valid certification awarded by the authoritative organization and the qualification for dealing with the refrigeration system recognized by this industry. If it needs other technician to maintain and repair the appliance, they should be supervised by the person who bears the qualification for using the flammable refrigerant.
- It can only be repaired by the method suggested by the equipment's manufacturer.
- Do not pierce or burn.
- Be aware that the refrigerants may not contain an odor.
- Compliance with national gas regulations shall be observed.
- Keep ventilation openings clear of obstruction.
- The appliance shall be stored so as to prevent mechanical damage from occurring.
- A warning that the appliance shall be stored in a well-ventilated area where the room size corresponds to the room area as specified for operation.
- Any person who is involved with working on or breaking into a refrigerant circuit should hold a current valid certificate from an industry-accredited assessment authority, which authorizes their competence to handle refrigerants safely in accordance with an industry recognized assessment specification.
- Servicing shall only be performed as recommended by the equipment manufacturer.
- Maintenance and repair requiring the assistance of other skilled personnel shall be carried out under the supervision of the person competent in the use of flammable refrigerants.
- Appliance should be installed, operated and stored in a room with a floor area larger than the one indicated in the chart.

IMPORTANT SAFEGUARDS

Quantity of R290 gas in charge (see rating label on the appliance) (g)	Minimum size of the site for use and storage (m ²)
$m < 152$	4
$152 \leq m \leq 185$	9
$186 \leq m \leq 225$	11
$226 \leq m \leq 270$	13
$271 \leq m \leq 290$	14



caution, risk of fire

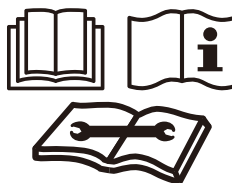

WARNING: System contains refrigerant under very high pressure. The system must be serviced by qualified persons only.

1. Transport of equipment containing flammable refrigerants (Annex CC.1)
Compliance with the transport regulations.
2. Marking of equipment using signs (Annex CC.2)
Compliance with local regulations.
3. Disposal of equipment using flammable refrigerants (Annex CC.3)
Compliance with national regulations.
4. Storage of equipment/appliances (Annex CC.4)
The storage of equipment should be in accordance with the manufacturer's instructions.
5. Storage of packed (unsold) equipment (Annex CC.5)
Storage package protection should be constructed such that mechanical damage to the equipment inside the package will not cause a leak of the refrigerant charge.
The maximum number of pieces of equipment permitted to be stored together will be determined by local regulations.

IMPORTANT SAFEGUARDS

6. Information on servicing (Annex DD.3)

1) Checks to the area

Prior to beginning work on systems containing flammable refrigerants, safety checks are necessary to ensure that the risk of ignition is minimized. For repair to the refrigerating system, the following precautions shall be complied with prior to conducting work on the system.

2) Work procedure

Work shall be undertaken under a controlled procedure so as to minimize the risk of a flammable gas or vapor being present while the work is being performed.

3) General work area

All maintenance staff and others working in the local area shall be instructed on the nature of work being carried out. Work in confined spaces shall be avoided. The area around the workspace shall be sectioned off. Ensure that the conditions within the area have been made safe by control of flammable material.

4) Checking for presence of refrigerant

The area shall be checked with an appropriate refrigerant detector prior to and during work, to ensure the technician is aware of potentially flammable atmospheres. Ensure that the leak detection equipment being used is suitable for use with flammable refrigerants, i.e. non-sparking, adequately sealed or intrinsically safe.

5) Presence of fire extinguisher

If any hot work is to be conducted on the refrigeration equipment or any associated parts, appropriate fire extinguishing equipment shall be available to hand. Have a dry powder or CO2 fire extinguisher adjacent to the charging area.

6) No ignition sources

No person carrying out work in relation to a refrigeration system which involves exposing any pipe work that contains or has contained flammable refrigerant shall use any sources of ignition in such a manner that it may lead to the risk of fire or explosion. All possible ignition sources, including cigarette smoking, should be kept sufficiently far away from the site of installation, repairing, removing and disposal, during which flammable refrigerant can possibly be released to the surrounding space. Prior to work taking place, the area

around the equipment is to be surveyed to make sure that there are no flammable hazards or ignition risks. "No Smoking" signs shall be displayed.

7) Ventilated area

Ensure that the area is in the open or that it is adequately ventilated before breaking into the system or conducting any hot work. A degree of ventilation shall continue during the period that the work is carried out. The ventilation should safely disperse any released refrigerant and preferably expel it externally into the atmosphere.

IMPORTANT SAFEGUARDS

8) Checks to the refrigeration equipment

Where electrical components are being changed, they shall be fit for the purpose and to the correct specification. At all times the manufacturer's maintenance and service guidelines shall be followed. If in doubt consult the manufacturer's technical department for assistance.

The following checks shall be applied to installations using flammable refrigerants:

- The charge size is in accordance with the room size within which the refrigerant containing parts are installed;
- The ventilation machinery and outlets are operating adequately and are not obstructed;
- If an indirect refrigerating circuit is being used, the secondary circuit shall be checked for the presence of refrigerant;
- Marking to the equipment continues to be visible and legible. Markings and signs that are illegible shall be corrected;
- Refrigeration pipe or components are installed in a position where they are unlikely to be exposed to any substance which may corrode refrigerant containing components, unless the components are constructed of materials which are inherently resistant to being corroded or are suitably protected against being so corroded.

9) Checks to electrical devices

Repair and maintenance to electrical components shall include initial safety checks and component inspection procedures. If a fault exists that could compromise safety, then no electrical supply shall be connected to the circuit until it is satisfactorily dealt with. If the fault cannot be corrected immediately but it is necessary to continue operation, an adequate temporary solution shall be used. This shall be reported to the owner of the equipment so all parties are advised.

Initial safety checks shall include:

- That capacitors are discharged: this shall be done in a safe manner to avoid possibility of sparking;
- That there no live electrical components and wiring are exposed while charging, recovering or purging the system;
- That there is continuity of earth bonding.

7. Repairs to sealed components (Annex DD.4)

1) During repairs to sealed components, all electrical supplies shall be disconnected from the equipment being worked upon prior to any removal of sealed covers, etc. If it is absolutely necessary to have an electrical supply to equipment during servicing, then a permanently operating form of leak detection shall be located at the most critical point to warn of a potentially hazardous situation.

IMPORTANT SAFEGUARDS

2) Particular attention shall be paid to the following to ensure that by working on electrical components, the casing is not altered in such a way that the level of protection is affected.

This shall include damage to cables, excessive number of connections, terminals not made to original specification, damage to seals, incorrect fitting of glands, etc.

Ensure that apparatus is mounted securely.

Ensure that seals or sealing materials have not degraded such that they no longer serve the purpose of preventing the ingress of flammable atmospheres. Replacement parts shall be in accordance with the manufacturer's specifications.

NOTE: The use of silicon sealant may inhibit the effectiveness of some types of leak detection equipment. Intrinsically safe components do not have to be isolated prior to working on them.

8. Repair to intrinsically safe components (Annex DD.5)

Do not apply any permanent inductive or capacitance loads to the circuit without ensuring that this will not exceed the permissible voltage and current permitted for the equipment in use.

Intrinsically safe components are the only types that can be worked on while live in the presence of a flammable atmosphere. The test apparatus shall be at the correct rating. Replace components only with parts specified by the manufacturer. Other parts may result in the ignition of refrigerant in the atmosphere from a leak.

9. Cabling (Annex DD.6)

Check that cabling will not be subject to wear, corrosion, excessive pressure, vibration, sharp edges or any other adverse environmental effects. The check shall also take into account the effects of aging or continual vibration from sources such as compressors or fans.

10. Detection of flammable refrigerants (Annex DD.7)

Under no circumstances shall potentially sources of ignition be used in the searching for or detection of refrigerant leaks. A halide torch (or any other detector using a naked flame) shall not be used.

11. Leak detection methods (Annex DD.8)

The following leak detection methods are deemed acceptable for systems containing flammable refrigerants.

Electronic leak detectors shall be used to detect flammable refrigerants, but the

IMPORTANT SAFEGUARDS

sensitivity may not be adequate, or may need re-calibration. (Detection equipment shall be calibrated in a refrigerant-free area.) Ensure that the detector is not a potential source of ignition and is suitable for the refrigerant used. Leak detection equipment shall be set at a percentage of the LFL of the refrigerant and shall be calibrated to the refrigerant employed and the appropriate percentage of gas (25 % maximum) is confirmed. Leak detection fluids are suitable for use with most refrigerants but the use of detergents containing chlorine shall be avoided as the chlorine may react with the refrigerant and corrode the copper pipe-work.

If a leak is suspected, all naked flames shall be removed/ extinguished.

If a leakage of refrigerant is found which requires brazing, all of the refrigerant shall be recovered from the system, or isolated (by means of shut off valves) in a part of the system remote from the leak. Oxygen free nitrogen (OFN) shall then be purged through the system both before and during the brazing process.

12. Removal and evacuation (Annex DD.9)

When breaking into the refrigerant circuit to make repairs – or for any other purpose – conventional procedures shall be used. However, it is important that best practice is followed since flammability is a consideration. The following procedure shall be adhered to:

- Remove refrigerant;
- Purge the circuit with inert gas;
- Evacuate;
- Purge again with inert gas;
- Open the circuit by cutting or brazing.

The refrigerant charge shall be recovered into the correct recovery cylinders. The system shall be “flushed” with OFN to render the unit safe. This process may need to be repeated several times. Compressed air or oxygen shall not be used for this task. Flushing shall be achieved by breaking the vacuum in the system with OFN and continuing to fill until the working pressure is achieved, then venting to atmosphere, and finally pulling down to a vacuum. This process shall be repeated until no refrigerant is within the system. When the final OFN charge is used, the system shall be vented down to atmospheric pressure to enable work to take place. This operation is absolutely vital if brazing operations on the pipe-work are to take place.

Ensure that the outlet for the vacuum pump is not close to any ignition sources and there is ventilation available.

13. Charging procedures (Annex DD.10)

In addition to conventional charging procedures, the following requirements shall be followed.

IMPORTANT SAFEGUARDS

- Ensure that contamination of different refrigerants does not occur when using charging equipment. Hoses or lines shall be as short as possible to minimize the amount of refrigerant contained in them.
 - Cylinders shall be kept upright.
 - Ensure that the refrigeration system is earthed prior to charging the system with refrigerant.
 - Label the system when charging is complete (if not already).
 - Extreme care shall be taken not to overfill the refrigeration system.
- Prior to recharging the system, it shall be pressure tested with OFN. The system shall be leak tested on completion of charging but prior to commissioning. A follow up leak test shall be carried out prior to leaving the site.

14. Decommissioning (Annex DD.11)

Before carrying out this procedure, it is essential that the technician is completely familiar with the equipment and all its detail. It is recommended good practice that all refrigerants are recovered safely. Prior to the task being carried out, an oil and refrigerant sample shall be taken in case analysis is required prior to re-use of reclaimed refrigerant. It is essential that electrical power is available before the task is commenced.

- a) Become familiar with the equipment and its operation.
- b) Isolate system electrically.
- c) Before attempting the procedure ensure that:
 - Mechanical handling equipment is available, if required, for handling refrigerant cylinders;
 - All personal protective equipment is available and being used correctly;
 - The recovery process is supervised at all times by a competent person;
 - Recovery equipment and cylinders conform to the appropriate standards.
- d) Pump down refrigerant system, if possible.
- e) If a vacuum is not possible, make a manifold so that refrigerant can be removed from various parts of the system.
- f) Make sure that cylinder is situated on the scales before recovery takes place.
- g) Start the recovery machine and operate in accordance with manufacturer's instructions.
- h) Do not overfill cylinders. (No more than 80 % volume liquid charge).
- i) Do not exceed the maximum working pressure of the cylinder, even temporarily.
- j) When the cylinders have been filled correctly and the process completed, make sure that the cylinders and the equipment are removed from site promptly and all isolation valves on the equipment are closed off.

IMPORTANT SAFEGUARDS

k) Recovered refrigerant shall not be charged into another refrigeration system unless it has been cleaned and checked.

15. Labelling (Annex DD.12)

Equipment shall be labelled stating that it has been de-commissioned and emptied of refrigerant. The label shall be dated and signed. Ensure that there are labels on the equipment stating the equipment contains flammable refrigerant.

16. Recovery (Annex DD.13)

When removing refrigerant from a system, either for servicing or decommissioning, it is recommended good practice that all refrigerants are removed safely. When transferring refrigerant into cylinders, ensure that only appropriate refrigerant recovery cylinders are employed. Ensure that the correct number of cylinders for holding the total system charge is available. All cylinders to be used are designated for the recovered refrigerant and labelled for that refrigerant (i.e. special cylinders for the recovery of refrigerant). Cylinders shall be complete with pressure relief valve and associated shut-off valves in good working order. Empty recovery cylinders are evacuated and, if possible, cooled before recovery occurs.

The recovery equipment shall be in good working order with a set of instructions concerning the equipment that is at hand and shall be suitable for the recovery of flammable refrigerants. In addition, a set of calibrated weighing scales shall be available and in good working order. Hoses shall be complete with leak-free disconnect couplings and in good condition. Before using the recovery machine, check that it is in satisfactory working order, has been properly maintained and that any associated electrical components are sealed to prevent ignition in the event of a refrigerant release. Consult manufacturer if in doubt.

The recovered refrigerant shall be returned to the refrigerant supplier in the correct recovery cylinder, and the relevant Waste Transfer Note arranged. Do not mix refrigerants in recovery units and especially not in cylinders.

If compressors or compressor oils are to be removed, ensure that they have been evacuated to an acceptable level to make certain that flammable refrigerant does not remain within the lubricant. The evacuation process shall be carried out prior to returning the compressor to the suppliers. Only electric heating to the compressor body shall be employed to accelerate this process. When oil is drained from a system, it shall be carried out safely.

Competence of service personnel

General

IMPORTANT SAFEGUARDS

Special training additional to usual refrigerating equipment repair procedures is required when equipment with flammable refrigerants is affected.

In many countries, this training is carried out by national training organizations that are accredited to teach the relevant national competency standards that may be set in legislation.

The achieved competence should be documented by a certificate.

Training

The training should include the substance of the following:

Information about the explosion potential of flammable refrigerants to show that flammables may be dangerous when handled without care.

Information about potential ignition sources, especially those that are not obvious, such as lighters, light switches, vacuum cleaners, electric heaters.

Information about the different safety concepts:

Unventilated – (see Clause GG.2) Safety of the appliance does not depend on ventilation of the housing. Switching off the appliance or opening of the housing has no significant effect on the safety. Nevertheless, it is possible that leaking refrigerant may accumulate inside the enclosure and flammable atmosphere will be released when the enclosure is opened.

Ventilated enclosure – (see Clause GG.4) Safety of the appliance depends on ventilation of the housing. Switching off the appliance or opening of the enclosure has a significant effect on the safety. Care should be taken to ensure a sufficient ventilation before.

Ventilated room – (see Clause GG.5) Safety of the appliance depends on the ventilation of the room. Switching off the appliance or opening of the housing has no significant effect on the safety. The ventilation of the room shall not be switched off during repair procedures.

Information about the concept of sealed components and sealed enclosures according to IEC 60079-15:2010.

Information about the correct working procedures:

a) Commissioning

- Ensure that the floor area is sufficient for the refrigerant charge or that the ventilation duct is assembled in a correct manner.
- Connect the pipes and carry out a leak test before charging with refrigerant.
- Check safety equipment before putting into service.

b) Maintenance

- Portable equipment shall be repaired outside or in a workshop specially equipped for servicing units with flammable refrigerants.
- Ensure sufficient ventilation at the repair place.
- Be aware that malfunction of the equipment may be caused by refrigerant loss and a refrigerant leak is possible.
- Discharge capacitors in a way that won't cause any spark. The standard procedure to short circuit the capacitor terminals usually creates sparks.
- Reassemble sealed enclosures accurately. If seals are worn, replace them.
- Check safety equipment before putting into service.

c) Repair

- Portable equipment shall be repaired outside or in a workshop specially equipped for

IMPORTANT SAFEGUARDS

servicing units with flammable refrigerants.

- Ensure sufficient ventilation at the repair place.
- Be aware that malfunction of the equipment may be caused by refrigerant loss and a refrigerant leak is possible.
- Discharge capacitors in a way that won't cause any spark.
- When brazing is required, the following procedures shall be carried out in the right order:
- Remove the refrigerant. If the recovery is not required by national regulations, drain the refrigerant to the outside. Take care that the drained refrigerant will not cause any danger. In doubt, one person should guard the outlet. Take special care that drained refrigerant will not float back into the building.
- Evacuate the refrigerant circuit.
- Purge the refrigerant circuit with nitrogen for 5 min.
- Evacuate again.
- Remove parts to be replaced by cutting, not by flame.
- Purge the braze point with nitrogen during the brazing procedure.
- Carry out a leak test before charging with refrigerant.
- Reassemble sealed enclosures accurately. If seals are worn, replace them.
- Check safety equipment before putting into service.

d) Decommissioning

- If the safety is affected when the equipment is putted out of service, the refrigerant charge shall be removed before decommissioning.
- Ensure sufficient ventilation at the equipment location.
- Be aware that malfunction of the equipment may be caused by refrigerant loss and a refrigerant leak is possible.
- Discharge capacitors in a way that won't cause any spark.
- Remove the refrigerant. If the recovery is not required by national regulations, drain the refrigerant to the outside. Take care that the drained refrigerant will not cause any danger. In doubt, one person should guard the outlet. Take special care that drained refrigerant will not float back into the building.
- Evacuate the refrigerant circuit.
- Purge the refrigerant circuit with nitrogen for 5 min.
- Evacuate again.
- Fill with nitrogen up to atmospheric pressure.
- Put a label on the equipment that the refrigerant is removed.

e) Disposal

- Ensure sufficient ventilation at the working place.
- Remove the refrigerant. If the recovery is not required by national regulations, drain the refrigerant to the outside. Take care that the drained refrigerant will not cause any danger. In doubt, one person should guard the outlet. Take special care that drained refrigerant will not float back into the building.
- Evacuate the refrigerant circuit.
- Purge the refrigerant circuit with nitrogen for 5 min.
- Evacuate again.
- Cut out the compressor and drain the oil.

SOME NOTIONS ON HUMIDITY

This product is factory equipped with a power supply cord that has a three-pronged grounded plug. It must be plugged into a mating grounding type receptacle in accordance with the National Electrical Code and applicable local codes and ordinances. If the circuit does not have a grounding type receptacle, it is the responsibility and obligation of the customer to exchange the existing receptacle in accordance with the National Electrical Code and applicable local codes and ordinances. The third ground prong should not, under any circumstances, be cut or removed. Never use the cord, the plug or the appliance when they show any sign of damage. Do not use your appliance with an extension cord unless it has been checked and tested by a qualified electrical supplier. Improper connection of the grounding plug can result in risk of fire, electric shock and/or injury to persons associated with the appliance. Check with a qualified service representative if in doubt that the appliance is properly grounded.

ELECTRICAL CONNECTIONS

Before plugging the appliance into the mains socket, check that:

- The mains power supply corresponds to the value indicated on the rating plate on the back of the appliance.
- The power socket and electrical circuit are adequate for the appliance.
- The mains socket matches the plug. If this is not the case, have the plug replaced.
- The mains socket is adequately earthed. Failure to follow these important safety instructions absolves the manufacturer of all liability.

Important information for correct disposal of the product in accordance with EC Directive 2012/19/EU.



At the end of its working life, the product must not be disposed of as urban waste. It must be taken to a special local authority differentiated waste collection center or to a dealer providing this service. Disposing of a household appliance separately avoids possible negative consequences for the environment and health deriving from inappropriate disposal and enables the constituent materials to be recovered to obtain significant savings in energy and resources. As a reminder of the need to dispose of household appliances separately, the product is marked with a crossed-out wheeled dustbin.

DESCRIPTION

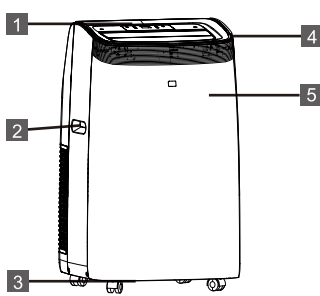

1. Control panel
2. Handle (both sides)
3. Castors
4. Deflector
5. Remote control receiver

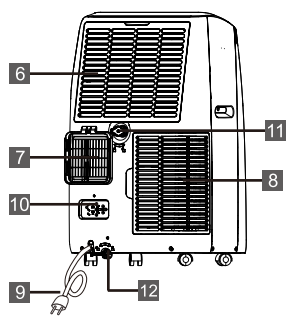

ACCESSORIES

PARTS	PARTS NAME	QUANTITY
	Exhaust hose Hose outlet Hose inlet	1 set
	Window slider kit	1 set
	Remote Control Batteries (2 * AAA 1.5V)	1 set
	Drain Hose	1 set

Note: All the illustrations in this manual are for explanatory purposes only. Your appliance may be slightly different. Be sure all accessories are removed from the packing before use.

INSTALLATION INSTRUCTIONS

EXHAUSTING HOT AIR

In the Cool Mode the appliance must be placed close to a window or opening so that the warm exhaust air can be ducted outside.

First position unit on a flat floor and make sure there's a minimum of 18" (45cm) clearance around the unit, and is within the vicinity of a single circuit outlet power source.

1. Extend either side of the hose (Fig.1) and screw the hose inlet (Fig.2).
2. Extend the other side of the hose and screw it to the hose outlet (Fig.3).
3. Install the hose inlet into the unit (Fig.4).
4. Affix the hose outlet into the window slider kit and seal. (Fig.5 &6).

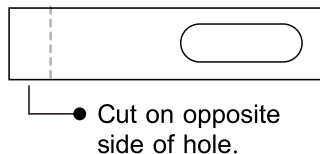
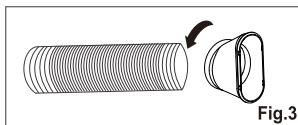
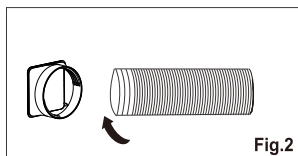
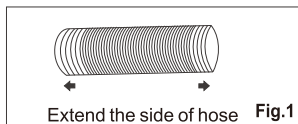
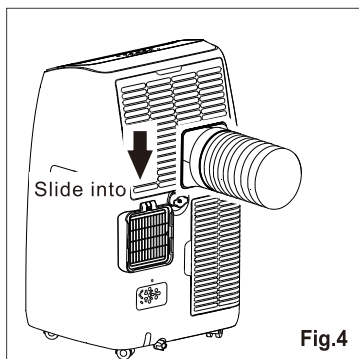

Your window slider kit has been designed to fit most standard vertical and horizontal window applications; however, it may be necessary for you to modify some aspects of the installation procedures for certain types of windows. The window slider kit can be fastened with screws.

NOTE: If the window opening is less than the minimum length of the window slider kit, cut the end without the hold in it short enough to fit in the window opening. Never cut out the hole in window slider kit.

INSTALLATION INSTRUCTIONS

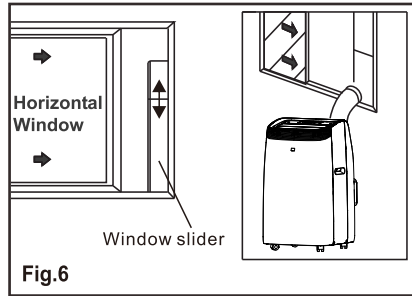
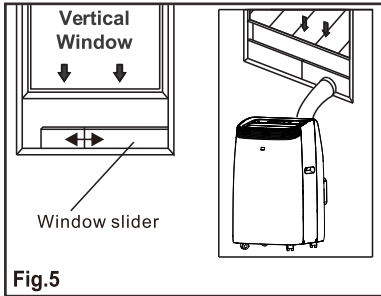

WINDOW SLIDER KIT INSTALLATION

1: Parts:

- A) Panel
- B) Panel with one hole
- C) Screw to lock window kit in place

2: Assembly:

Slide Panel B into Panel A and size to window width. Windows sizes vary. When sizing the window width, be sure that the window kit assembly is free from gaps from gaps and/or air pockets when taking measurements.

3. Lock the screw into the holes that correspond With the width that your window requires to ensure that there are no gaps or air pockets in the window kit assembly after installation.

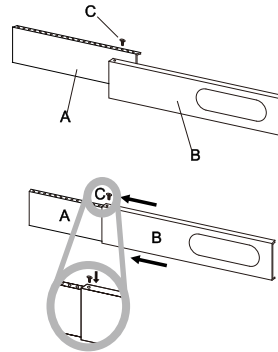

INSTALLATION INSTRUCTIONS

LOCATION

- The unit should be placed on a firm foundation to minimize noise and vibration. For safe and secure positioning, place the unit on a smooth, level floor strong enough to support the unit.
- The unit has casters to aid placement, but it should only be rolled on smooth, flat surfaces. Use caution when rolling on carpeted surfaces. Use caution and Protect floors when rolling over wood floors. Do not attempt to roll the unit over objects.
- The unit must be placed within reach of a properly rated grounded socket.
- Never place any obstacles around the air inlet or outlet of the unit.
- Allow at least 18" (45cm) of around and above space away from the wall for efficient working.
- The hose can be extended, but it is the best to keep the length to minimum required. Also make sure that the hose does not have any sharp bends or sags.

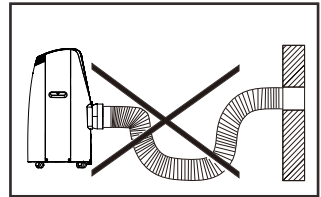
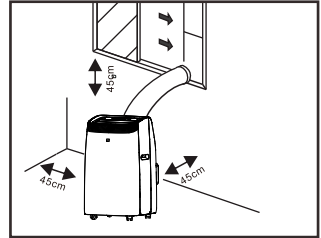

DESCRIPTION OF THE DISPLAY SCREEN

The control panel is on the top of the appliance, enables you to manage part functions without remote controller, but to fully exploit its potential, you must use the remote controller.

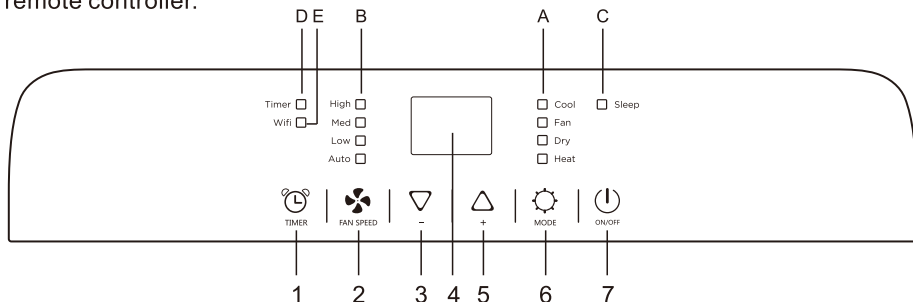

- | | |
|--------------------|--------------------|
| 1.Timer button | A Mode symbol |
| 2.Fan speed button | B Fan speed symbol |
| 3.Decrease button | C Sleep symbol |
| 4.Display screen | D Timer symbol |
| 5.Increase button | E WiFi symbol ** |
| 6.MODE button | |
| 7.ON/OFF button | |

“ * ” means the heat symbol only the heat pump model have this function.

“ ** ” means only WIFI model have this function.

Note: When the unit is connected with phone, the WIFI symbol is light on, and how to connected with phone , please see the wifi manual.

TURNING THE APPLIANCE ON





Plug into the mains socket, then the appliance is standby. Press the  button to make the appliance turn on. The last function active when it was turned off will appear.



COOL mode

Ideal for hot muggy weather when you need to cooling and dehumidify the room.

To set this mode correctly:

- Press the  button a number of times until the “Cool” symbol appears.
- Select the target temperature 18°C-32°C (64°F-90°F) by pressing the  or  button until the corresponding value is displayed.
- Select the required fan speed by pressing the  button. Four speeds are available: High / Medium / Low / Auto.







DESCRIPTION OF THE DISPLAY SCREEN

The most suitable temperature for the room during the summer varies from 24°C to 27°C (75°F to 81°F). You are recommended, however, not to set a temperature much below the outdoor temperature. The fan speed difference is more noticeable when the appliance is under Fan mode but may not be noticeable under Cool mode.

HEAT mode *

* * means only the heat pump model have this function.

To set this mode correctly:

- Press the  button a number of times until the Heat symbol appears.
- Select the target temperature 13°C-27°C (55°F-81°F) by pressing the  or  button until the corresponding value is displayed.
- Select the required fan speed by pressing the  button.
Four speeds are available: High / Medium / Low / Auto.
- Water is removed from the air and collected in the tank.
- When the tank is full, the appliance shuts down and “FL” (full tank) appears on the display. The tank cap must be extracted and emptied. Run off all water left into a basin. When all the water has been drained, put the cap back in place.
- When the tank has been emptied, the appliance starts up again.



NOTE:

- When operating in very cold rooms, the appliance defrosts automatically, momentarily interrupting normal operation. During this operation, it is normal for the noise made by the appliance to change.
- In this mode, you may have to wait for a few minutes before the appliance starts giving out hot air.
- In this mode, the fan may operate for short periods, even though the set temperature has already been reached.

DESCRIPTION OF THE DISPLAY SCREEN







FAN mode

When using the appliance in this mode, the air hose does not need to be attached.

- Press the  button a number of times until the “Fan” symbol appears.

- Select the required fan speed by pressing the  button.

Three speeds are available: High / Medium / Low.

The screen display “  ” as high speed, “  ” as medium speed, “  ” as low speed.

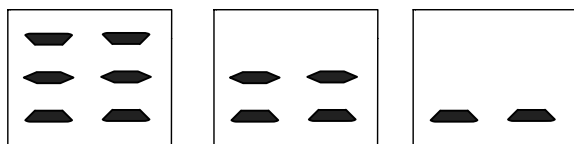

DRY mode

Ideal to reduce room humidity (spring and autumn, damp rooms rainy periods, etc.).

In dry mode, the appliance should be prepared in the same way as for cool mode, with the air exhaust hose attached to enable the moisture to be discharged outside.

To set this mode correctly:

- Press the  button a number of times until the Dry symbol appears.

The screen display “ ”.

- In this mode, fan speed is selected automatically by the appliance and cannot be set manually.



SMART mode

The appliance chooses automatically whether to operate in cool, fan or heat (certain models only) mode.

To set this mode correctly:

- Press the  button a number of times until the screen show like below:

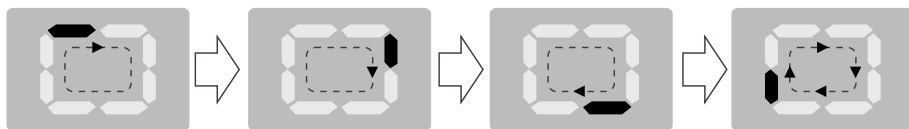

DESCRIPTION OF THE DISPLAY SCREEN

- Select the required fan speed by pressing the  button. Four speeds are available: High / Medium / Low / Auto.





If the appliance is cooling only model, the unit operates in Fan mode, when the room temperature is below 23°C (73°F), and Cool mode when the room temperature is above 23°C(73°F).

If the appliance is cooling and heating model, the unit operates in Heat mode when the room temperature is below 20°C(68°F), and Fan mode when the room temperature is from 20°C (68°F) to 23°C(73°F), and Cool mode when the room temperature is above 23°C (73°F).





SETTING THE TIMER

-This timer can be used to delay the appliance start-up or shutdown, this avoids wasting electricity by optimizing operating periods.

Programming start up



- Turn on the appliance, choose the mode you want, for example cool, 24°C, high fan speed. Turn off the appliance.
- Press the Timer button, the  symbol and number of hours flash.
- Press the  button to set the number of hours delay before the appliance comes on. The timer can set in intervals of 1 hours up to 24 hours.
- A few second after set, the setting is memorized , the timer indicator is light and the display shows that the appliance is in standby.
- Press again the Timer button  or the  button, the timer will be canceled, and the "Timer" symbol will disappear from screen.

Programming shut down

- When the appliance is running, press the  button, the Timer indicator and the hours flash.
- Press the  button to set the number of hours delay before the appliance comes on. The timer can set in intervals of 1 hours up to 24 hours.
- A few second after set, the setting is memorized , the timer indicator is light and the display shows the current mode. At the end of the set time the unit automatically turns to standby mode.
- Press again the Timer button  or the  button, the timer will be canceled, and the "Timer" symbol will disappear from screen.

DESCRIPTION OF THE DISPLAY SCREEN

Switch the unit of temperature

When the appliance is running, hold on “” and “” button together 3 seconds by the same time, then you can change the unit of temperature.

For example:

Before change, in cool mode, the screen display like fig1.

After change, in cool mode, the screen display like fig2.



Fig.1



Fig.2

The following functions below are optional. Please refer to the real object, just because these functions only belong to some model.



Wi-fi function

- In the stand-by, press “” button six times in four seconds to reset the Wi-Fi signal, so that the appliance will “beep” twice. Then please refer to Wi-Fi connection specification to connect the appliance. If it is successful, the Wi-Fi indicator light on operational panel will be lightened.

DESCRIPTION OF THE DISPLAY SCREEN

SELF-DIAGNOSIS

The appliance has a self-diagnosis system to identify a number of malfunctions. Error messages are displayed on the appliance display.

IF IS DISPLAYED	WHAT SHOULD I DO?
 <p>PROBE FAILURE (sensor damaged)</p>	If this is displayed, contact your local authorize service center.
 <p>FULL TANK (safety tank full)</p>	Empty the internal safety tank, following the instructions in the “End of season operations” paragraph.

REMOTE CONTROL MANUAL

Remote controller buttons

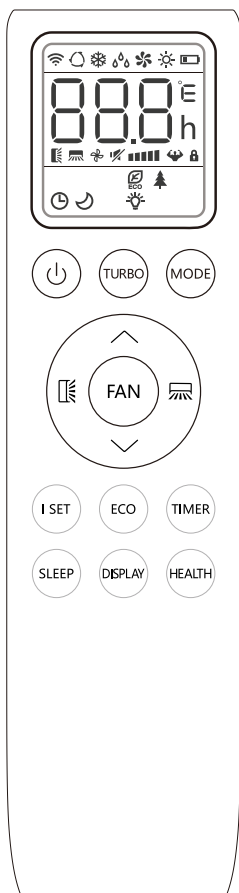

	To turn on/off the air conditioner.
MODE	To select the operation mode: SMART, COOL, DRY, FAN, HEAT.
 (TEMP UP)	To increase the setting temperature, lengthen the time in TIMER setting.
 (TEMP DN)	To decrease the setting temperature, reduce the time in TIMER setting.
	To adjust the air flow direction vertically (No available for this model).
	To adjust the air flow direction horizontally.
FAN	To adjust the fan speed: auto, low, mid, high.
TURBO	To switch on/off the TURBO mode.
I SET	To activate the function of I SET (No available for this model).
ECO	To switch on/off the ECO mode (No available for this model).
TIMER	To switch on/off the TIMER function.
SLEEP	To switch on/off the SLEEP mode.
DISPLAY	To switch on/off the LED display light (No available for this model).
HEALTH	To switch on/off the HEALTH function (No available for this model).
(^ + v)	To activate the function of Child Lock, press ^ and v buttons together for more than 3 seconds.

- ⚠ The display and some functions of the remote control may vary according to the model.
- ⚠ The shape and position of buttons and indicators may vary according to the model, but their function is the same.
- ⚠ The unit confirms the correct reception of each button with a beep.
- ⚠ There might some functions not fit for your air conditioner, you will hear a beep when you press these buttons, but air conditioner does not response, we express our apologies.

REMOTE CONTROL MANUAL

Remote controller DISPLAY, meaning of symbols on the liquid crystal display



	SMART MODE indicator
	COOLING MODE indicator
	DRY MODE indicator
	FAN MODE indicator
	HEATING MODE indicator
	BATTERY indicator
	FLAP SWING (Air flow) indicator
	TEMPERATURE/ CLOCK indicator
	FAN SPEED indicator
	AUTO FAN indicator
	TIMER indicator
	SLEEP MODE indicator
	TURBO indicator
	MUTE indicator (No available for this model).
	ECO indicator (No available for this model).
	HEALTHY indicator (No available for this model).
	DISPLAY LIGHT indicator (No available for this model).

REMOTE CONTROL MANUAL

- ✓ Point the remote control at the receiver on the appliance.
- ✓ The remote control must be no more than 7 meters away from the appliance (without obstacles between the remote control and the receiver).
- ✓ The remote control must be handled with extreme care.

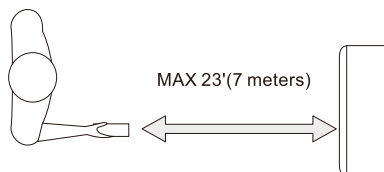

Do not drop it or expose it to direct sunlight or sources of heat.

If the remote control does not work, please try to take out the battery, and put it back.

Replacement of Batteries

Remove the battery cover plate from the rear of the remote controller, by sliding it in the direction of the arrow.

Install the batteries according the direction (+and -) shown on the Remote Controller. Reinstall the battery cover by sliding it into place.

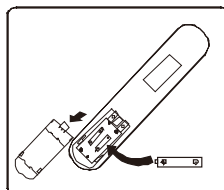

⚠ Use 2 LR 03 AAA(1.5V) batteries. Do not use rechargeable batteries. Replace the old batteries with new ones of the same type when the display is no longer legible.

Do not dispose batteries as unsorted municipal waste. Collection of such waste separately for special treatment is necessary.

NOTE:

- ✓ If the remote-control unit is replaced or disposed of, the batteries must be removed and discarded in accordance with current legislation as they are harmful to the environment.
- ✓ Do not mix old and new batteries. Do not mix alkaline, standard (carbon-zinc) or rechargeable (nickel-cadmium) batteries.
- ✓ Do not dispose of batteries in fire. Batteries may explode or leak.
- ✓ If the remote control is not be used for a certain length of time, remove the batteries.

REMOTE CONTROL MANUAL

TURN ON / TURN OFF THE AIR CONDITIONER

Press the button  to turn on or turn off the air conditioner.

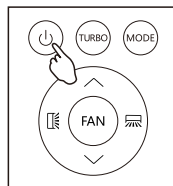

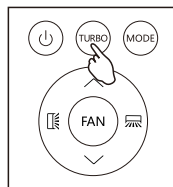

SWITCH THE UNIT OF TEMPERATURE

Press the TURBO button hold it, then you can change the unit of temperature.



COOLING MODE

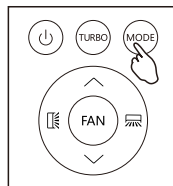

The cooling function allows the air conditioner to cool the room and at the same time reduces Air humidity.

- To activate the cooling function (COOL) ,press the MODE button until the symbol  appears on the display.
- With the button  or  set a temperature 18°C-32°C (64°F-90°F)lower than that of the room.



HEATING MODE

The heating function allows the air conditioner to heat the room.

- To activate the heating function (HEAT) , press the MODE button until the symbol  appears on the display.
- With the button  or  set a temperature 13°C-27°C (55°F-81°F) higher that of the room.

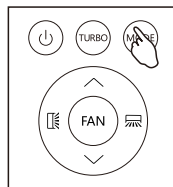

REMOTE CONTROL MANUAL

NOTE: In HEATING operation, the appliance can automatically activate a defrost cycle, which is essential to clean the frost on the condenser so as to recover its heat exchange function. This procedure usually lasts for 2-10 minutes. During defrosting, the unit fan stop operation. After defrosting, it resumes to HEATING mode automatically.

- In this mode, you may have to wait for a few minutes before the appliance starts giving out hot air.
- In this mode, the fan may operate for short periods, even though the set temperature has already been reached.
- Water is removed from the air and collected in the tank.
- When the tank is full, the appliance shuts down and “**FL**” (full tank) appears on the display. The tank cap must be extracted and emptied. Run off all water left into a basin. When all the water has been drained, put the cap back in place.
- When the tank has been emptied, the appliance starts up again.

DRY MODE

This function reduces the humidity of the air to make the room more comfortable.

- To set the DRY mode, Press MODE until  appears in the display.

An automatic function of pre-setting is activated.

- In this mode, fan speed is selected automatically by the appliance and cannot be set manually.

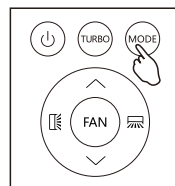

In dry mode, the appliance should be prepared in the same way as for cool mode, with the air exhaust hose attached to enable the moisture to be discharged outside.

FAN MODE(Not FAN button)

Fan mode, air ventilation only.

- To set the FAN mode, press MODE until  appears on the display.

When using the appliance in this mode, the air hose does not need to be attached.

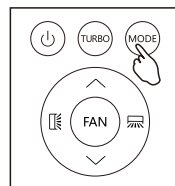

REMOTE CONTROL MANUAL

SMART MODE

•To set the SMART mode, press MODE until  appears on the display.

In SMART mode the run mode will be set automatically according to the room temperature.

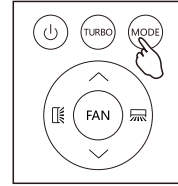

If the appliance is cooling only model , the unit operates in Fan mode when the room temperature is below 23°C (73°F) , and Cool mode when the room temperature is above 23°C(73°F).

If the unit is cooling and heating model , the unit operates in Heatmode when the room temperature is below 20°C(68°F) , and Fan mode when the room temperature is from 20°C (68°F) to 23°C(73°F) , and Cool mode when the room temperature is above 23°C (73°F).

Display on the control panel:

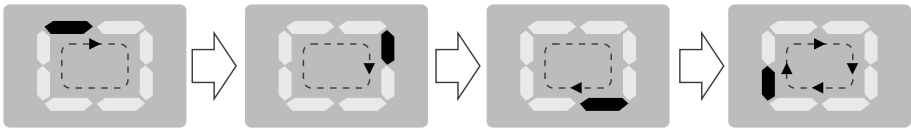





It is SMART mode when the display will be running circulating.

Change the fan speed

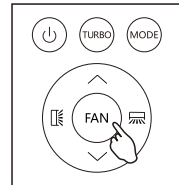
•Press FAN button to set the running fan speed, it can be set to : LOW/MID/HIGH/AUTO speed.



Flashing:



Low	Medium	High	Auto
			 (FLASH)

REMOTE CONTROL MANUAL

AIR FLOW CONTROL

- To set this function correctly:
Select the operating mode (cool, dry, fan, heat) as described above.
Press the  button, the deflector will start or stop swing.
The  button function is optional.

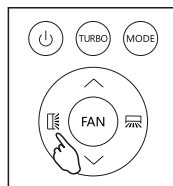

NOTE: Never poke fingers, sticks or other objects in the air inlet or outlet vents. Such accidental contact with live parts might cause unforeseeable damage or injury.

SLEEP MODE

Pre-setting automatic operating program.
This function is useful for the night as it gradually reduces operation of the appliance.

- To set this function correctly:
Select the cool or heat mode as described above.
Press SLEEP button to activate the sleep mode, and  appears on the display.



The SLEEP function can be canceled at any time during operation by pressing the "SLEEP", "MODE" or "FAN" button.

In FAN or DRY mode, SLEEP function cannot be set.

When you choose the sleep function, the screen will reduce the brightness, and the fan speed is low.

The SLEEP function maintains the room at optimum temperature without Excessive fluctuations in either temperature or humidity with silent operation.

Fan speed is always at Low, while room temperature and humidity vary gradually to ensure the most comfortable.

When in COOL mode, the selected temperature will increase by 1°C(1°F) per hour in a 2-hour period. This new temperature will be maintained for the next 6 hours.

Then the appliance turns it off.

When in HEAT mode, the selected temperature will decrease by 1°C(1°F) per hour in a 3 hour period. This new temperature will be maintained for the next 5 hours. Then the appliance turn it off.

REMOTE CONTROL MANUAL

TIMER MODE----SET TIMER OFF

To set the switching-off auto magically. air conditioner
With the AC on, press the TIMER button and then use the \vee and \wedge buttons to set the length of time before the AC will turn off.
Press the timer button again to start the countdown.

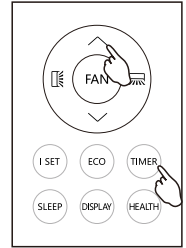

Note:To cancel the setted function, press the TIMER button again.
Note:In case of power off,it is necessary to set TIMER OFF again.



TIMER MODE----SET TIMER ON

To set the switching-on automatically air conditioner
With the AC off, press the TIMER button and use the \vee and \wedge buttons to set the desired amount of time before the AC turns on.
Press the timer button again to start the countdown.

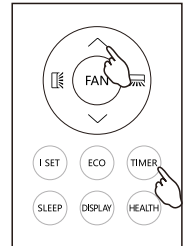

Note:To cancel the set function, press the TIMER button again.
Note:In case of power off,it is necessary to set TIMER ON again.



REMOTE CONTROL MANUAL

Turbo function (Optional)

To activate turbo function, press the TURBO button, and  will appear on the display. In COOL mode, when you select TURBO feature, the appliance will operate the fast cooling with the highest fan speed.

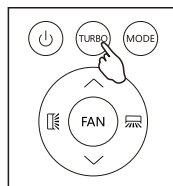

ECO MODE (Optional) (No available for this model)

In this mode the appliance automatically sets the operation to save energy.

Press the ECO button, the  appears on the display, and the appliance will run in ECO mode. Press again to cancel it.

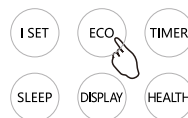

NOTE: The ECO function is available in both COOLING and HEATING modes.

LED display light ON/OFF (Optional) (No available for this model)

Press DISPLAY button and hold for 2s to turn on/off the unit LED display light.

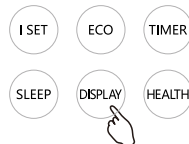

HEALTH function (Optional) (No available for this model)

Press HEALTH button to active / exit the health functions such as ion generator/ plasma etc



Note:

Health function is not available when the air conditioner is off.

TIPS FOR CORRECT USE

To get the best from your appliance, follow these recommendations:

- Close the windows and doors in the room to be air conditioned (Fig. 11). When installing the appliance semi-permanently, you should leave a door slightly open (as little as 1 cm) to guarantee correct ventilation;

- Protect the room from direct exposure to the sun by partially closing curtains and/or blinds to make the appliance much more economical to run (Fig. 12);

- Never rest objects of any kind on the appliance; (Fig. 13)

- Do not block the air inlet or outlet of the appliance.

Reduced air flow will result in poor performance and could damage the unit.

- Make sure there are no heat sources in the room;

- Never use the appliance in very damp rooms (laundries for example).

- Never use the appliance outdoors.

- Make sure the appliance is standing on a level surface. if necessary, place the castor locks under the front wheels.

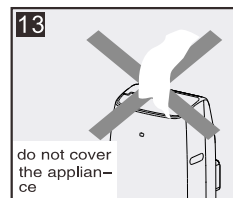
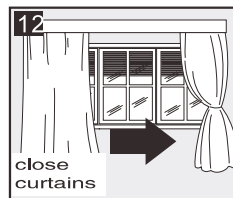
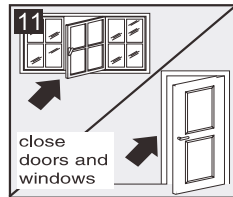

WATER DRAINAGE METHOD

When there is excess water condensation inside the unit, the appliance stops running and shows " F_L " (FULL TANK as mentioned in SELF-DIAGNOSIE). This indicates that the water condensation needs to be drained using the following procedures:

Manual Draining (fig.14)

Water may need to be drained in high humidity areas

1. Unplug the unit from power source.
2. Place a drain pan under the lower drain plug. See diagram.
3. Remove the lower drain plug.
4. Water will drain out and collect in the drain pan (maybe not supplied).
5. After the water is drained, replace the lower drain plug firmly.
6. Turn on the unit.

WATER DRAINAGE METHOD

Continuous Draining (fig.15)

While using the unit in dehumidifier mode, continuous drainage is recommended.

1. Unplug the unit from the power source.
2. Remove the drain plug. While doing this operation some residual water may spill so please have a pan to collect the water.
3. Connect the drain hose (1/2" or 12.7mm, maybe not supplied). See diagram.
4. The water can be continuously drained through the hose into a floor drain or bucket.
5. Turn on the unit.

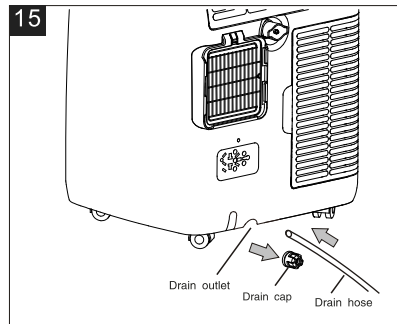
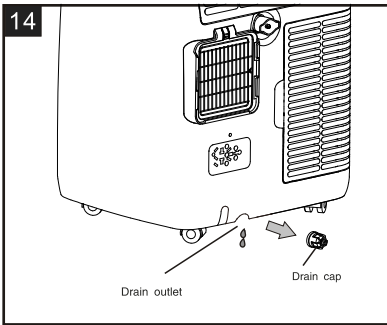

NOTE:

Please be sure that the height of and section of the drain hose should not be higher than that of the drain outlet, or the water tank may not be drained. (fig.16 and fig.17)

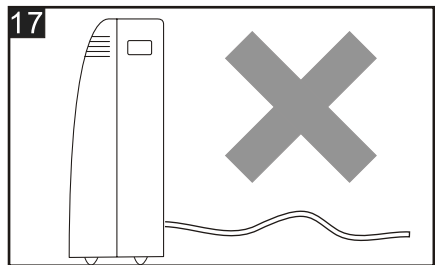
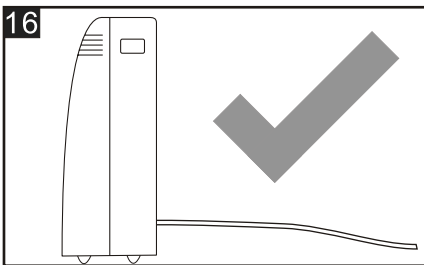

WATER DRAINAGE METHOD

Middle drainage

When unit running in Dry mode, you can choose the way below to drainage.

1. Unplug the unit from the power source.
2. Remove the drain plug (fig A). While doing this operation some residual water may spill so please have a pan to collect the water.
3. Connect the drain hose (1/2" or 12.7mm, maybe not supplied). (fig B)
4. The water can be continuously drained through the hose into a floor drain or bucket.
5. Turn on the unit.

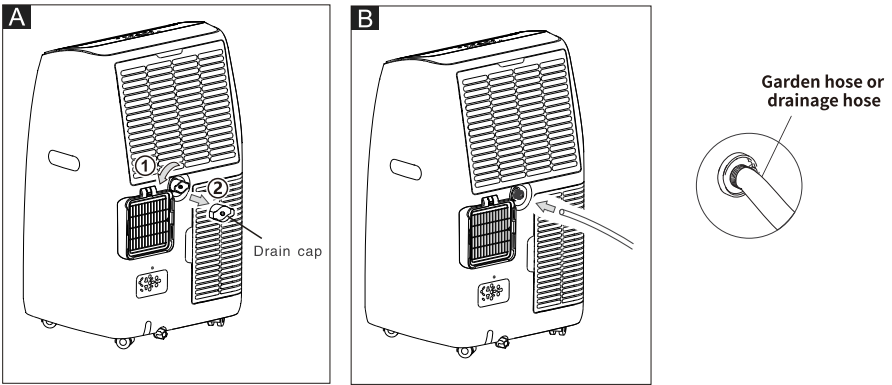

NOTE:

Please be sure that the height of and section of the drain hose should not be higher than that of the drain outlet, or the water tank may not be drained. (fig. C and fig. D)

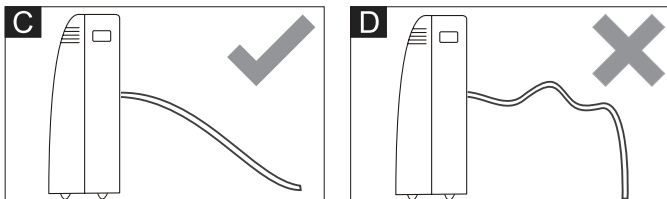

CLEANING

Before cleaning or maintenance, turn the appliance off by pressing the  button on the control panel or remote control, wait for a few minutes then unplug from the mains socket.

CLEANING THE CABINET

You should clean the appliance with a slightly damp cloth then dry with a dry cloth.

- Never wash the appliance with water. It could be dangerous.
- Never use petrol, alcohol or solvents to clean the appliance.
- Never spray insecticide liquids or similar.

CLEANING THE AIR FILTERS

To keep your appliance working efficiently, you should clean the filter every week of operation.

The filter can take out like fig below.

To avoid possible cuts, avoid contacting the metal parts of the appliance when removing or re-installing the filter. It can result in the risk of personal injury.

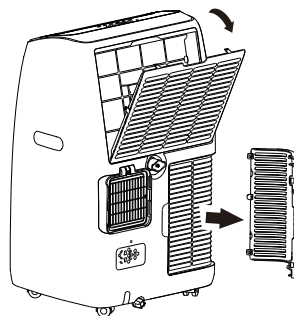

Use a vacuum cleaner to remove dust accumulations from the filter. If it is very dirty, immerse in warm water and rinse a number of times. The water should never be hotter than 40°C (104°F). After washing, leave the filter to dry then attach the intake grille to the appliance.

START-END OF SEASON OPERATIONS

START OF SEASON CHECKS

Make sure the power cable and plug are undamaged and the earth system is efficient. Follow the installation instructions precisely.

END OF SEASON OPERATIONS

To empty the internal circuit completely of water, remove the cap. Run off all water left into a basin. When all the water has been drained, put the cap back in place. Clean the filter and dry thoroughly before putting back.

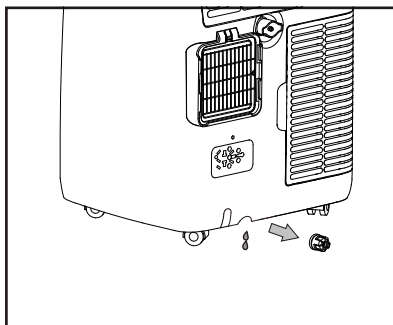

STRICTEST OPERATION ENVIRONMENT:

Cooling mode: 18°C-35°C (64°F-95°F), 30%RH~90%RH

Heating mode: 10°C-25°C (50°F-77°F), 30%RH~90%RH

TROUBLESHOOTING

PROBLEM	CAUSE	SOLUTION
The appliance does not come on	<ul style="list-style-type: none"> • There is no current • It is not plugged into the mains • The internal safety device has tripped 	<ul style="list-style-type: none"> • Wait • Plug into the mains • Wait 30 minutes, if the problem persists, contact your service center
The appliance works for a short time only	<ul style="list-style-type: none"> • Here are bends in the air exhaust hose • Something is preventing the air from being discharged 	<ul style="list-style-type: none"> • Position the air exhaust hose correctly, keeping it as short and free of curves as possible to avoid bottlenecks • Check and remove any obstacle obstructing air discharge
The appliance works, but does not cool the room	<ul style="list-style-type: none"> • Windows, doors and/or curtains open 	<ul style="list-style-type: none"> • Close doors, windows and curtains, bearing in mind the "tips for correct use" given above
	<ul style="list-style-type: none"> • There are heat sources in the room (oven, hairdryer, etc.) 	<ul style="list-style-type: none"> • Eliminate the heat sources
	<ul style="list-style-type: none"> • The air exhaust hose is detached from the appliance 	<ul style="list-style-type: none"> • Fit the air exhaust hose in the housing at the back of the appliance
	<ul style="list-style-type: none"> • The technical specification of the appliance is not adequate for the room in which it is located 	
During operation, there is an unpleasant smell in the room	<ul style="list-style-type: none"> • Air filter clogged 	<ul style="list-style-type: none"> • Clean the filter as described above
The appliance does not operate for about three minutes after restarting it	<ul style="list-style-type: none"> • The internal compressor safety device prevents the appliance from being restarted until three minutes have elapsed since it was last turned off 	<ul style="list-style-type: none"> • Wait. This delay is part of normal operation
The following message appears on the display: PF / FE	<ul style="list-style-type: none"> • The appliance has a self-diagnosis system to identify a number of malfunctions 	<ul style="list-style-type: none"> • See the SELF-DIAGNOSIS Chapter

PŘÍRUČKA UŽIVATELE PŘENOSNÁ KLIMATIZACE

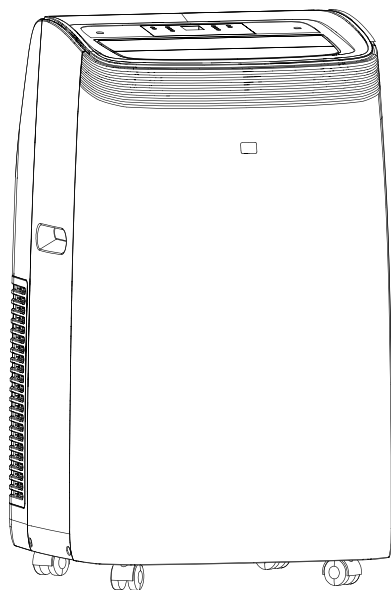

Děkujeme, že jste si vybrali naše kvalitní zařízení.
Před použitím si prosím pečlivě přečtete tuto uživatelskou příručku. V případě jakýchkoli dotazů se prosím obraťte na profesionální servis s žádostí o pomoc.

DŮLEŽITÁ BEZPEČNOSTNÍ UPOZORNĚNÍ

- Během servisu, při výměně dílů a čištění odpojte zařízení od zdroje napájení.
- Zařízení nesmí být instalováno v prádelně.
- Upozornění: Na výrobním štítku zkontrolujte typ chladicího plynu použitého ve vašem zařízení.
- Specifické informace týkající se zařízení s chladicím plynem.
Je doporučeno, aby zařízení neprorazilo chladicí okruh stroje. Na konci životnosti odevzdejte zařízení k likvidaci ve speciálním sběrném středisku.
GWP - potenciál globálního oteplování R410A: 2088, R134a: 1430, R290: 3, R32: 675.
- Tento hermeticky uzavřený systém obsahuje fluorované skleníkové plyny.
- **INFORMACE O ŽIVOTNÍM PROSTŘEDÍ** Tato jednotka obsahuje fluorované skleníkové plyny, na které se vztahuje Kjótský protokol.
- Nepoužívejte tento přístroj k jiným funkcím, než které jsou popsány v tomto návodu k použití.
- Ujistěte se, že je zástrčka pevně a úplně zasunuta do zásuvky. Může to mít za následek riziko úrazu elektrickým proudem nebo požáru.
- Nezapojujte do stejné zásuvky jiné spotřebiče, mohlo by dojít k úrazu elektrickým proudem.
- Spotřebič ani napájecí kabel nerozebírejte ani neupravujte, mohlo by dojít k úrazu elektrickým proudem nebo požáru. Všechny ostatní služby by měly být svěřeny kvalifikovanému technikovi.
- Neumísťujte napájecí kabel nebo zařízení do blízkosti topení, radiátoru nebo jiného zdroje tepla. Může to mít za následek riziko úrazu elektrickým proudem nebo požáru.
- Tato jednotka je vybavena kabelem, který má uzemněný vodič připojený k uzemněnému kolíku nebo uzemňovacímu jazyčku. Zástrčka musí být zapojena do zásuvky, která je správně nainstalována a uzemněna. Za žádných okolností z této zástrčky nerezte ani neodstraňujte uzemněný kolík nebo uzemňovací jazyček.
- Jednotka by měla být používána nebo skladována tak, aby byla chráněna před vlhkostí, tedy kondenzací, stříkající vodou atd. Pokud k tomu dojde, jednotku okamžitě odpojte.
- Během používání spotřebič přepravujte vždy ve svislé poloze a položte jej na stabilní a rovný povrch. Pokud je jednotka při přepravování položená na boku, měla by být postavena a ponechána odpojená po dobu 6 hodin.
- K vypnutí jednotky vždy používejte vypínač na ovládacím panelu nebo na dálkovém ovladači a nespouštějte ani nezastavujte provoz připojením nebo odpojením napájecího kabelu. Může to mít za následek riziko úrazu elektrickým proudem nebo požáru.
- Nedotýkejte se tlačítek na ovládacím panelu mokřými a vlhkými prsty.
- K čištění a při kontaktu s jednotkou nepoužívejte nebezpečné chemikálie. Abyste předešli poškození povrchové úpravy, používejte k čištění přístroje pouze měkký hadřík. Nepoužívejte vosk, ředidlo ani silný čisticí prostředek. Nepoužívejte zařízení v přítomnosti hořlavých látek nebo par, jako je alkohol, insekticidy, benzín atd.
- Pokud zařízení vydává neobvyklé zvuky nebo vydává kouř nebo neobvyklý zápach, okamžitě jej odpojte ze zásuvky.
- Nečistěte jednotku vodou. Voda může vniknout do jednotky a poškodit izolaci, což může způsobit úraz elektrickým proudem. Pokud do jednotky vnikne voda, okamžitě ji odpojte a kontaktujte zákaznický servis.

DŮLEŽITÁ BEZPEČNOSTNÍ UPOZORNĚNÍ

- Ke zvednutí a instalaci jednotky využijte dvě nebo více osob.
- Při připojování nebo odpojování zařízení vždy uchopte zástrčku. Nikdy neodpojujte taháním za kabel. Může to mít za následek riziko úrazu elektrickým proudem a poškození.
- Instalujte spotřebič na pevnou a rovnou podlahu, která unese až 50 kg (110 liber). Instalace na slabou nebo nerovnou podlahu může mít za následek riziko poškození majetku a zranění osob.
- Pokud má zařízení funkci Wi-Fi, je vysílací výkon: méně než 20 dBm a vysokofrekvenční rozsah je: 2412 MHz - 2472 MHz.
- Zařízení je v souladu se směrnicí o rádiových zařízeních (2014/53/EU).

Podle normy EN:

- Spotřebič mohou používat děti od 8 let a osoby se sníženými fyzickými, smyslovými nebo mentálními schopnostmi, nebo osoby s nedostatečnými zkušenostmi a znalostmi, pokud mají nad sebou dozor nebo pokud byly proškoleny ohledně bezpečného používání spotřebiče a chápou možná rizika.
- Děti si se zařízením nesmí hrát.
- Čištění a údržbu nesmí děti provádět bez dozoru.
- Pokud je napájecí kabel poškozen, musí být nahrazen dodavatelem, jeho servisním zástupcem nebo podobně kvalifikovanými osobami, aby se předešlo nebezpečí.
- Spotřebič musí být instalován v souladu se státními předpisy pro elektroinstalaci.
- Pokud je pojistka spálená / je vypnutý jistič, zkontrolujte skříň pojistky / jističe v domě a vyměňte pojistku nebo resetujte jistič
- Podrobnosti o typu a hodnotách pojistek: T; 3,15 A; 250 VAC.

Podle normy IEC:

- Toto zařízení není určeno pro osoby (včetně dětí) se sníženými fyzickými, smyslovými nebo duševními schopnostmi nebo pro osoby s nedostatkem zkušeností a znalostí. Přístroj může být používán výše zmíněnými osobami pouze v případě, že jsou pod dozorem osoby zodpovědné za jejich bezpečnost či je tato osoba naučila přístroj používat.
- Děti by měly být pod dohledem, aby bylo zajištěno, že si se zařízením nebudou hrát.
- Pokud je napájecí kabel poškozen, musí být nahrazen výrobcem, jeho servisním zástupcem nebo podobně kvalifikovanými osobami, aby se předešlo nebezpečí.
- Spotřebič musí být instalován v souladu se státními předpisy pro elektroinstalaci.

Specifické informace týkající se zařízení s chladicím plynem R290

- Důkladně si přečtete všechna varování.
- Při odmrazování a čištění zařízení nepoužívejte jiné nástroje než ty, které doporučuje výrobní společnost.
- Zařízení musí být umístěno v prostoru bez zdrojů vznícení (například: otevřený plamen, plynové nebo elektrické spotřebiče v provozu).
- Nepochichujte a nespalujte.
- Chladicí plyny mohou být bez zápachu.
- Zařízení musí být instalováno, používáno a skladováno v prostoru větším než 13 m².

DŮLEŽITÁ BEZPEČNOSTNÍ UPOZORNĚNÍ

- R290 je chladicí plyn, který je v souladu s evropskými směrnici o životním prostředí. Nepropichujte žádnou část chladicího okruhu.
- Pokud je zařízení instalováno, provozováno nebo skladováno v nevětraném prostoru, musí být místnost navržena tak, aby se zabránilo hromadění úniků chladiva, což by vedlo k riziku požáru nebo výbuchu v důsledku vznícení chladiva způsobeného elektrickými ohřivači, kamny nebo jinými zdroji vznícení.
- Spotřebič musí být skladován tak, aby nedošlo k jeho mechanickému poškození.
- Jednotlivci, kteří pracují na chladicím okruhu, musí mít příslušné osvědčení vydané akreditovanou organizací, která zajišťuje odbornou způsobilost pro manipulaci s chladivem podle konkrétního hodnocení uznaného sdruženími v oboru.
- Opravy musí být prováděny na základě doporučení výrobní společnosti.
- Údržba a opravy, které vyžadují pomoc jiného kvalifikovaného personálu, musí být prováděny pod dohledem osoby specializované v používání hořlavých chladiv.
- K urychlení procesu odmrazování nebo k čištění nepoužívejte jiné prostředky, než jaké doporučuje výrobce.
- Zařízení musí být skladováno v místnosti bez nepřetržitého provozu otevřeného ohně (například plynového spotřebiče v provozu) nebo jiných potenciálních zdrojů vznícení (například funkční elektrický ohřivač, horké povrchy).
- Všichni pracovníci, kteří se zabývají chladicím systémem, by měli mít platnou certifikaci udělenou autorizovanou organizací a kvalifikaci pro práci s chladicím systémem uznávanou tímto průmyslovým odvětvím. Pokud je k údržbě a opravě zařízení potřebný další technik, měla by na něj dohlížet osoba, která má kvalifikaci pro používání hořlavého chladiva.
- Opravy se mohou provádět pouze způsobem doporučeným výrobcem zařízení.
- Nepropichujte a nespalujte.
- Uvědomte si, že chladiva nemusí mít zápach.
- Je třeba dodržovat státní předpisy o plynu.
- Udržujte ventilační otvory bez překážek.
- Spotřebič musí být skladován tak, aby nedošlo k mechanickému poškození.
- Varování: spotřebič musí být uložen na dobře větraném místě, kde velikost místnosti odpovídá prostoru určenému pro provoz.
- Každá osoba, která je zapojena do práce na chladicím okruhu nebo do něj pronikne, by měla být držitelem platného certifikátu od průmyslově akreditovaného hodnotícího orgánu, který potvrzuje jejich kompetence k bezpečnému zacházení s chladivem v souladu s průmyslově uznávanou specifikací hodnocení.
- Opravy by měly být prováděny pouze podle doporučení výrobce zařízení.
- Údržba a opravy vyžadující pomoc jiného kvalifikovaného personálu musí být prováděny pod dohledem osoby oprávněné k používání hořlavých chladiv.
- Spotřebič by měl být instalován, provozován a skladován v místnosti s podlahovou plochou větší, než je uvedeno v tabulce.

DŮLEŽITÁ BEZPEČNOSTNÍ UPOZORNĚNÍ

Množství plynu R290 v náplni (viz výrobní štítek na spotřebiči) (g)	Minimální velikost místnosti pro použití a uložení (m ²)
$m < 152$	4
$152 \leq m \leq 185$	9
$186 \leq m \leq 225$	11
$226 \leq m \leq 270$	13
$271 \leq m \leq 290$	14



**Pozor, nebezpečí
požáru**

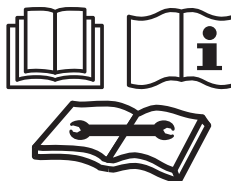

VAROVÁNÍ: Systém obsahuje chladivo pod velmi vysokým tlakem. Údržbu systému smí provádět pouze kvalifikovaná osoba.

1. Přeprava zařízení obsahujících hořlavá chladiva (příloha CC.1)

Dodržování přepravních předpisů.

2. Označení zařízení pomocí značek (příloha CC.2)

Shoda s místními předpisy.

3. Likvidace zařízení s hořlavými chladivy (příloha CC.3)

Shoda se státními předpisy.

4. Skladování zařízení / přístrojů (příloha CC.4)

Skladování zařízení by mělo být v souladu s pokyny výrobce.

5. Skladování zabaleného (neprodaného) zařízení (příloha CC.5)

Ochrana skladovacího obalu by měla být konstruována tak, aby mechanické poškození zařízení uvnitř obalu nezpůsobilo únik náplně chladiva. Maximální počet kusů zařízení, které lze společně uložit, bude stanoven místními předpisy.

DŮLEŽITÁ BEZPEČNOSTNÍ UPOZORNĚNÍ

6. Informace o údržbě (příloha DD.3)

1) Kontroly oblasti

Před zahájením prací na systémech obsahujících hořlavá chladiva je nutné provést bezpečnostní kontrolu, aby se minimalizovalo riziko vznícení. Při opravách chladicího systému je třeba před zahájením prací na systému dodržet následující bezpečnostní opatření.

2) Pracovní postup

Práce musí být prováděny kontrolovaným způsobem tak, aby se minimalizovalo riziko přítomnosti hořlavého plynu nebo par během práce.

3) Obecný pracovní prostor

Všichni pracovníci údržby a ostatní pracovníci v okolí musí být poučeni o povaze prováděných prací. Je třeba se vyhnout práci ve stísněných prostorech. Oblast kolem pracovního prostoru musí být oddělena. Zajistěte, aby byly podmínky v oblasti zabezpečeny kontrolou hořlavého materiálu.

4) Kontrola přítomnosti chladiva

Oblast musí být před prací a během ní zkontrolována vhodným detektorem chladiva, aby si technik byl vědom potenciálně hořlavých atmosfér. Zajistěte, aby použité zařízení pro detekci úniků bylo vhodné pro použití s hořlavými chladivy, tj. nejiskřící, přiměřeně utěsněné a jiskrově bezpečné.

5) Přítomnost hasicího přístroje

Pokud mají být na chladicím zařízení nebo na jakýchkoli souvisejících částech prováděny práce za tepla, musí být k dispozici vhodná hasicí zařízení. U plnicího prostoru mějte práškový nebo sněhový hasicí přístroj.

6) Žádné zdroje vznícení

Žádná osoba provádějící práce v souvislosti s chladicím systémem, které zahrnují odhalení potrubí, které obsahuje nebo obsahovalo hořlavé chladivo, nesmí používat žádné zdroje vznícení takovým způsobem, aby to vedlo k riziku požáru nebo výbuchu. Všechny možné zdroje vznícení, včetně kouření cigaret, by měly být udržovány v dostatečné vzdálenosti od místa instalace, oprav, odstraňování a likvidace, během nichž by mohlo dojít k úniku hořlavého chladiva do okolního prostoru. Před zahájením prací je třeba prozkoumat oblast kolem zařízení, aby se zajistilo, že nehrozí žádné nebezpečí požáru nebo nebezpečí vznícení. Musí být zobrazeny nápisy „Zákaz kouření“.

7) Větrání prostor

Před vniknutím do systému nebo prováděním prací za horka se ujistěte, že je oblast na volném prostranství nebo že je dostatečně větraná. Po dobu provádění prací musí být spuštěná ventilace. Větrání by mělo bezpečně rozptýlit uvolněné chladivo a nejlépe ho vytlačit externě do atmosféry.

DŮLEŽITÁ BEZPEČNOSTNÍ UPOZORNĚNÍ

8) Kontroly chladicího zařízení

Pokud se mění elektrické součásti, musí být vhodné pro daný účel a se správnou specifikací. Vždy je třeba dodržovat pokyny výrobce týkající se údržby a servisu. V případě pochybností požádejte o pomoc technické oddělení výrobce.

U zařízení, která používají hořlavá chladiva, je třeba provést následující kontroly:

- Velikost náplně odpovídá velikosti místnosti, ve které jsou instalovány součásti obsahující chladivo;
- Ventilační zařízení a vývody fungují adekvátně a nejsou blokovány;
- Pokud se používá nepřímý chladicí okruh, musí se zkontrolovat sekundární okruh na přítomnost chladiva;
- Značení na zařízení je i nadále viditelné a čitelné. Nečitelné označení a značky mají být opraveny;
- Chladicí potrubí nebo součásti jsou instalovány na místě, kde je nepravděpodobné, že by byly vystaveny látkám, které mohou korodovat součásti obsahující chladivo, pokud nejsou součásti vyrobeny z materiálů, které jsou svojí podstatou odolné vůči korozi nebo nejsou proti této korozi vhodně chráněny.

9) Kontroly elektrických zařízení

Opravy a údržba elektrických součástí musí zahrnovat počáteční bezpečnostní kontroly a postupy kontroly součástí. Pokud existuje porucha, která by mohla ohrozit bezpečnost, nesmí být k obvodu připojeno žádné elektrické napájení, dokud nebude uspokojivě vyřešena. Pokud poruchu nelze okamžitě odstranit, ale je nutné pokračovat v provozu, musí se použít odpovídající dočasné řešení. Toto musí být nahlášeno vlastníkovi zařízení, aby byly informovány všechny strany.

Počáteční bezpečnostní kontroly zahrnují:

- Zajistit vybití kondenzátorů: musí to být provedeno bezpečným způsobem, aby nedošlo k jiskření;
- Zajistit, že při plnění, obnovování nebo čištění systému nejsou vystaveny žádné živé elektrické součásti a vedení;
- Zajistit kontinuitu uzemnění.

7. Opravy utěsněných součástí (příloha DD.4)

1) Při opravách zapečetěných součástí musí být před odstraněním zapečetěných krytů atd. odpojeno veškeré elektrické napájení od zařízení, na kterém se pracuje. Pokud je bezpodmínečně nutné mít během servisu dodávku elektrického proudu do zařízení, musí být v nejkritičtějších místech umístěna trvale fungující forma detekce úniků, která varuje před potenciálně nebezpečnou situací.

DŮLEŽITÁ BEZPEČNOSTNÍ UPOZORNĚNÍ

2) Zvláštní pozornost je třeba věnovat následujícímu, aby bylo zajištěno, že při práci na elektrických součástech se plášť nezmění tak, aby byla ovlivněna úroveň ochrany. To zahrnuje poškození kabelů, nadměrný počet připojení, svorky, které nebyly vyrobeny podle původní specifikace, poškození těsnění, nesprávné upevnění průchodek atd. Zajistěte, aby byl přístroj bezpečně namontován.

Zajistěte, aby se těsnění nebo těsnicí materiály nezneškodily tak, že již nebudou sloužit k zabránění vnikání hořlavých atmosfér. Náhradní díly musí odpovídat specifikacím výrobce.

POZNÁMKA: Použití silikonového tmelu může snížit účinnost některých typů zařízení pro detekci úniků. Jiskrově bezpečné součásti nemusí být před prací na nich izolovány.

8. Opravy jiskrově bezpečných součástí (příloha DD.5)

Nepřipojujte na obvod stálé indukční ani kapacitní zátěže, aniž byste zajistili, že nepřekročí povolené napětí a proud povolený pro používané zařízení.

Jiskrově bezpečné komponenty jsou jediné, na kterých lze pracovat i pod napětím v přítomnosti hořlavé atmosféry. Zkušební zařízení musí mít správné hodnoty. Součásti vyměňujte pouze za díly určené výrobcem. Jiné části mohou mít za následek vznícení chladiva v atmosféře z důvodu netěsnosti.

9. Kabeláž (příloha DD.6)

Zkontrolujte, zda kabeláž nebude vystavena opotřebení, korozi, nadměrnému tlaku, vibracím, ostrým hranám nebo jiným nepříznivým vlivům prostředí. Při kontrole se rovněž zohlední účinky stárnutí nebo neustálých vibrací ze zdrojů, jako jsou kompresory nebo ventilátory.

10. Detekce hořlavých chladiv (příloha DD.7)

Při hledání nebo zjišťování úniků chladiva nesmí být za žádných okolností použity potenciální zdroje vznícení. Halogenová pochodeň (nebo jakýkoli jiný detektor používající otevřený plamen) se nesmí používat.

11. Metody detekce úniků (příloha DD.8).

Následující metody detekce úniků jsou považovány za přijatelné pro systémy obsahující hořlavá chladiva.

DŮLEŽITÁ BEZPEČNOSTNÍ UPOZORNĚNÍ

K detekci hořlavých chladiv se používají elektronické detektory úniku, ale citlivost nemusí být dostatečná nebo může vyžadovat novou kalibraci. (Detekční zařízení musí být kalibrováno v oblasti bez chladiva.) Ujistěte se, že detektor není potenciálním zdrojem vznícení a je vhodný pro použité chladivo. Zařízení pro detekci úniku musí být nastaveno na procento LFL chladiva a musí být kalibrováno podle použitého chladiva a je potvrzeno příslušné procento plynu (maximálně 25 %).

Kapaliny pro detekci úniků jsou vhodné pro použití s většinou chladiv, ale je třeba se vyhnout použití detergentů obsahujících chlor, protože chlor může reagovat s chladivem a korodovat měděné potrubí.

Pokud existuje podezření na únik, musí být odstraněny / uhaseny všechny otevřené plameny.

Pokud je zjištěn únik chladiva, který vyžaduje tvrdé pájení, musí být veškeré chladivo odebráno ze systému nebo izolováno (pomocí uzavíracích ventilů) v části systému vzdálené od úniku. Dusík bez kyslíku (OFN) se poté propláchne systémem před i během procesu pájení.

12. Vyjmutí a vyprázdnění (příloha DD.9)

Při vniknutí do okruhu chladiva za účelem opravy - nebo z jakéhokoli jiného důvodu - je třeba použít konvenční postupy. Je však důležité dodržovat osvědčené postupy, protože je třeba vzít v úvahu hořlavost. Je třeba dodržovat následující postup:

- Odstraňte chladivo;
- Vyčistěte obvod inertním plynem;
- Vyprázdnění
- Znovu propláchněte inertním plynem;
- Otevřete obvod řezáním nebo pájením na tvrdo.

Náplň chladiva musí být čerpána do správných recyklačních láhví. Aby byl přístroj bezpečný, musí být systém „propláchnut“ OFN. Tento proces bude možná nutné několikrát opakovat. Pro tento úkol se nesmí používat stlačený vzduch nebo kyslík. Proplachování se dosáhne přerušením vakua v systému pomocí OFN a pokračováním v plnění, dokud se nedosáhne pracovního tlaku, poté se odvzdušní do atmosféry a nakonec se stáhne do vakua. Tento proces se musí opakovat, dokud v systému není žádné chladivo. Při použití posledního OFN, musí být systém odvětrán na atmosférický tlak, aby bylo možné provádět práce. Tato operace je absolutně nezbytná, pokud má dojít k pájení na potrubí. Zajistěte, aby vývod vakuové pumpy nebyl v blízkosti žádných zdrojů vznícení a aby byla dostupná ventilace.

13. Postupy plnění (příloha DD.10)

Kromě konvenčních postupů plnění je třeba dodržovat následující požadavky.

DŮLEŽITÁ BEZPEČNOSTNÍ UPOZORNĚNÍ

- Zajistěte, aby při používání plnicího zařízení nedocházelo ke kontaminaci různých chladiv. Hadice nebo potrubí musí být co nejkratší, aby se minimalizovalo množství chladiva v nich obsaženého.
- Válce musí být udržovány ve svislé poloze.
- Zajistěte, aby byl chladicí systém před naplněním chladivem uzemněn.
- Po dokončení plnění systém označte (pokud ještě není).
- Je třeba věnovat maximální pozornost tomu, aby nedošlo k přeplnění chladicího systému. Před opětovným nabitím musí být systém podroben tlakové zkoušce pomocí OFN. Po dokončení plnění, ale před uvedením do provozu, musí být systém testován na těsnost. Před opuštěním místa se provede následná zkouška těsnosti.

14. Vyřazení z provozu (příloha DD.11)

Před provedením tohoto postupu je nezbytné, aby technik byl plně obeznámen s vybavením a všemi jeho podrobnostmi. Doporučená nejlepší praxe je všechno chladivo bezpečně odsat. Před provedením úkolu je třeba odebrat vzorek oleje a chladiva pro případ, že je vyžadována analýza před opětovným použitím recyklovaného chladiva. Je nezbytné, aby byla před zahájením úlohy k dispozici elektrická energie.

- a) Seznamte se s vybavením a jeho provozem.
- b) Elektricky izolujte systém.
- c) Před zahájením postupu se ujistěte, že:
 - V případě potřeby je k dispozici mechanické manipulační zařízení pro manipulaci s lahvemi s chladivem;
 - Veškeré osobní ochranné prostředky jsou k dispozici a jsou používány správně;
 - Proces odsávání chladiva je vždy pod dohledem kompetentní osoby;
 - Odsávací zařízení a tlakové láhve odpovídají příslušným normám.
- d) Je-li to možné, odčerpejte chladicí systém.
- e) Pokud není možné vakuuum, vytvořte rozdělovač, aby bylo možné z různých částí systému odvádět chladivo.
- f) Než proběhne odsávání, ujistěte se, že lahev je na váhách.
- g) Spusťte odsávací stroj a postupujte podle pokynů výrobce.
- h) Nepřepřlňujte lahve. (Ne více než 80 % objemu kapalné náplně).
- i) Nepřekračujte maximální pracovní tlak láhve, ani dočasně.
- j) Po správném naplnění láhve a dokončení procesu se ujistěte, že jsou lahve a zařízení okamžitě odstraněny z místa a všechny uzavírací ventily na zařízení jsou uzavřeny.

DŮLEŽITÁ BEZPEČNOSTNÍ UPOZORNĚNÍ

k) Získané chladivo se nesmí plnit do jiného chladicího systému, pokud nebylo vyčištěno a zkontrolováno.

15. Označení (příloha DD.12)

Zařízení musí být označeno štítkem uvádějícím, že bylo vyřazeno z provozu a chladivo bylo odstraněno. Štítek musí být datován a podepsán. Zajistěte, aby na zařízení byly štítky uvádějící, že zařízení obsahuje hořlavé chladivo.

16. Odsávání (příloha DD.13)

Při odstraňování chladiva ze systému, ať už kvůli údržbě nebo vyřazení z provozu, se doporučuje nejlepší praxe, aby byla všechna chladiva bezpečně odstraněna. Při převádění chladiva do lahví zajistěte, aby byly použity pouze vhodné lahve pro recyklaci chladiva. Zajistěte, aby byl k dispozici správný počet lahví pro celou náplň systému. Všechny lahve, které mají být použity, jsou určeny pro získané chladivo a jsou označeny (tj. speciální lahve k recyklaci chladiva). Lahve musí být vybaveny přetlakovým ventilem a souvisejícími uzavíracími ventily v dobrém provozním stavu. Prázdné regenerační láhve jsou evakuovány a pokud je to možné ochlazeny, než dojde k recyklaci. Zařízení pro recyklaci musí být v dobrém provozním stavu se souborem pokynů týkajících se zařízení, které je k dispozici, a musí být vhodné pro zpětné získávání hořlavých chladiv. Kromě toho musí být k dispozici sada kalibrovaných vah v dobrém provozním stavu. Hadice musí být kompletní s těsnými rozpojovacími spojkami a v dobrém stavu. Před použitím recyklačního stroje zkontrolujte, zda je v uspokojivém provozním stavu, zda je řádně udržován a zda jsou všechny související elektrické součásti utěsněny, aby se zabránilo vznícení v případě úniku chladiva. V případě pochybností se obraťte na výrobce.

Zpětně získané chladivo musí být vráceno dodavateli chladiva ve správné recyklační láhvi a musí být připraveno příslušné upozornění k převozu odpadu. Nemíchejte chladiva v recyklačních jednotkách, zejména ne v lahvích.

Pokud mají být odstraněny kompresory nebo oleje z kompresoru, zajistěte jejich evakuaci na přijatelnou úroveň, aby bylo zajištěno, že v mazivu nezůstane hořlavé chladivo. Proces evakuace musí být proveden před vrácením kompresoru dodavatelům. K urychlení tohoto procesu se smí používat pouze elektrický ohřev tělesa kompresoru. Je-li olej vypuštěn ze systému, musí to být provedeno bezpečně.

Kompetence servisního personálu **Všeobecné**

DŮLEŽITÁ BEZPEČNOSTNÍ UPOZORNĚNÍ

Pokud je ovlivněno zařízení s hořlavými chladivý, je kromě obvyklých postupů opravy chladicího zařízení vyžadováno speciální školení.

V mnoha zemích toto školení provádějí státní vzdělávací instituce, které jsou akreditovány pro výuku příslušných státních standardů kompetencí, které mohou být stanoveny v legislativě.

Dosažená kompetence by měla být dokumentována certifikátem.

Školení

Školení by mělo zahrnovat následující:

Informace o potenciálu výbuchu hořlavých chladiv ukazující, že hořlaviny mohou být při neopatrné manipulaci nebezpečné.

Informace o potenciálních zdrojích vznícení, zejména těch, které nejsou zřejmé, jako jsou zapalovače, vypínače světel, vysavače, elektrické ohřivače.

Informace o různých bezpečnostních konceptech:

Nevětrané - (viz kapitola GG.2) Bezpečnost zařízení nezávisí na větrání krytu. Vypnutí spotřebiče nebo otevření krytu nemá zásadní vliv na bezpečnost. Přesto je možné, že se uvnitř skříně může hromadit unikající chladivo a při otevření skříně se uvolní hořlavá atmosféra.

Větraná skříň - (viz kapitola GG.4) Bezpečnost zařízení závisí na větrání krytu. Vypnutí zařízení nebo otevření skříně má zásadní vliv na bezpečnost. Předtím je třeba zajistit dostatečné větrání.

Větraná místnost - (viz kapitola GG.5) Bezpečnost spotřebiče závisí na ventilaci místnosti. Vypnutí spotřebiče nebo otevření krytu nemá zásadní vliv na bezpečnost.

Během oprav se nesmí vypínat ventilace místnosti.

Informace o koncepci zapečetěných součástí a zapečetěných skříní podle IEC 60079-15:2010.

Informace o správných pracovních postupech:

a) Uvedení do provozu

- Zajistěte, aby podlahová plocha byla dostatečná pro plnění chladiva nebo aby bylo ventilační potrubí správně sestaveno.
- Připojte potrubí a před plněním chladivem proveďte zkoušku těsnosti.
- Před uvedením do provozu zkontrolujte bezpečnostní vybavení.

b) Údržba

- Přenosné vybavení musí být opraveno venku nebo v dílně speciálně vybavené pro servis jednotek s hořlavými chladivý.
- V místě opravy zajistěte dostatečné větrání.
- Pamatujte, že nesprávná funkce zařízení může být způsobena ztrátou chladiva a může dojít k úniku chladiva.
- Vybičte kondenzátory způsobem, který nezpůsobí žádnou jiskru. Standardní postup zkratování svorek kondenzátoru obvykle vytváří jiskry.
- Znovu sestavte uzavřené kryty s přesností. Pokud jsou těsnění opotřebovaná, vyměňte je.
- Před uvedením do provozu zkontrolujte bezpečnostní vybavení.

c) Oprava

DŮLEŽITÁ BEZPEČNOSTNÍ UPOZORNĚNÍ

- Přenosné vybavení musí být opraveno venku nebo v dílně speciálně vybavené pro servis jednotek s hořlavými chladivými.
- V místě opravy zajistíte dostatečné větrání.
- Pamatujte, že nesprávná funkce zařízení může být způsobena ztrátou chladiva a může dojít k úniku chladiva.
- Vybíjejte kondenzátory způsobem, který nezpůsobí žádnou jiskru.
- Pokud je vyžadováno tvrdé pájení, musí být provedeny následující postupy ve správném pořadí:
 - Odstraňte chladivo. Pokud státní předpisy nevyžadují recyklaci, vypusťte chladivo ven. Dbejte na to, aby vypuštěné chladivo nezpůsobilo žádné nebezpečí. V případě pochybností by měla odtok hlídat jedna osoba. Zvláštní pozornost věnujte tomu, aby se vypuštěné chladivo nevrátilo zpět do budovy.
 - Evakuujte okruh chladiva.
 - Proplachujte chladicí okruh dusíkem po dobu 5 minut.
 - Evakuujte znovu.
 - Části, které mají být nahrazeny, odstraňte řezáním, nikoli plamenem.
 - Během procesu pájení propláchněte bod pájení dusíkem.
 - Před plněním chladivem proveďte zkoušku těsnosti.
 - Znovu sestavte uzavřené kryty s přesností. Pokud jsou těsnění opotřebovaná, vyměňte je.
 - Před uvedením do provozu zkontrolujte bezpečnostní vybavení.
- d) Vyřazení z provozu
 - Pokud je ovlivněna bezpečnost při vyřazování zařízení z provozu, musí být před vyřazením z provozu odstraněna náplň chladiva.
 - Zajistíte dostatečné větrání v místě zařízení.
 - Pamatujte, že nesprávná funkce zařízení může být způsobena ztrátou chladiva a může dojít k úniku chladiva.
 - Vybíjejte kondenzátory způsobem, který nezpůsobí žádnou jiskru.
 - Odstraňte chladivo. Pokud státní předpisy nevyžadují recyklaci, vypusťte chladivo ven. Dbejte na to, aby vypuštěné chladivo nezpůsobilo žádné nebezpečí. V případě pochybností by měla odtok hlídat jedna osoba. Zvláštní pozornost věnujte tomu, aby se vypuštěné chladivo nevrátilo zpět do budovy.
 - Evakuujte okruh chladiva.
 - Proplachujte chladicí okruh dusíkem po dobu 5 minut.
 - Evakuujte znovu.
 - Naplňte dusíkem až do atmosférického tlaku.
 - Na zařízení, ze kterého je odstraněno chladivo, umístěte štítek.
- e) Likvidace
 - Na pracovišti zajistíte dostatečné větrání.
 - Odstraňte chladivo. Pokud státní předpisy nevyžadují recyklaci, vypusťte chladivo ven. Dbejte na to, aby vypuštěné chladivo nezpůsobilo žádné nebezpečí. V případě pochybností by měla odtok hlídat jedna osoba. Zvláštní pozornost věnujte tomu, aby se vypuštěné chladivo nevrátilo zpět do budovy.
 - Evakuujte okruh chladiva.
 - Proplachujte chladicí okruh dusíkem po dobu 5 minut.
 - Evakuujte znovu.
 - Vyřizněte kompresor a vypusťte olej.

NĚKOLIK POZNÁMEK K VLHKOSTI

Tento výrobek je z výroby vybaven napájecím kabelem s uzemněnou zástrčkou se třemi hroty. Musí být zapojen do odpovídající uzemněné zásuvky v souladu se státním elektrickým předpisem a příslušnými místními předpisy a vyhláškami. Pokud obvod nemá uzemněnou zásuvku, je odpovědností a povinností zákazníka vyměnit stávající zásuvku v souladu se státním elektrickým předpisem a příslušnými místními předpisy a vyhláškami. Třetí zemnicí hrot by za žádných okolností neměl být řezán ani odstraňován. Nikdy nepoužívejte kabel, zástrčku nebo zařízení, pokud vykazují známky poškození. Nepoužívejte spotřebič s prodlužovacím kabelem, pokud nebyl zkontrolován a otestován kvalifikovaným dodavatelem elektřiny.

Nesprávné připojení uzemňovací zástrčky může mít za následek riziko požáru, úrazu elektrickým proudem a / nebo zranění osob spojených se spotřebičem. V případě pochybností o řádném uzemnění zařízení se poraďte s kvalifikovaným servisním technikem.

ELEKTRICKÉ NAPÁJENÍ

Před zapojením zařízení do zásuvky zkontrolujte, zda:

- Napájení ze sítě odpovídá hodnotě uvedené na výrobním štítku na zadní straně spotřebiče.
- Zásuvka a elektrický obvod jsou vhodné pro zařízení.
- Síťová zásuvka odpovídá zástrčce. Pokud tomu tak není, nechejte zástrčku vyměnit.
- Síťová zásuvka je dostatečně uzemněna. Nedodržení těchto důležitých bezpečnostních pokynů zbavuje výrobce veškeré odpovědnosti.

Důležité informace pro správnou likvidaci produktu v souladu se směrnicí 2012/19/EU.



Na konci své životnosti nesmí být produkt likvidován jako komunální odpad. Musí být doručen do zvláštního místního úřadu pro sběr tříděného odpadu nebo k prodejci, který poskytuje tuto službu. Zvláštní likvidaci domácího spotřebiče předejete možným negativním dopadům na životní prostředí a zdraví plynoucím z nesprávné likvidace a umožníte recyklaci použitých materiálů za účelem dosažení významných úspor energie a zdrojů. Pro připomenutí nutnosti likvidace domácích spotřebičů odděleně je výrobek označen přeškrtnutou popelnicí na kolečkách.

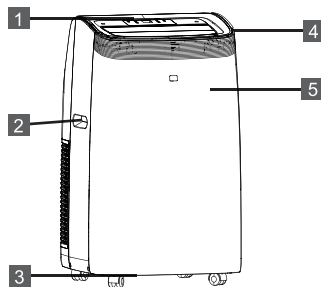

POPIS

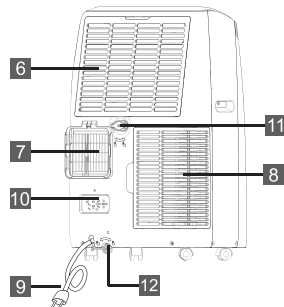

1. Ovládací panel
2. Rukojeť (obě strany)
3. Kolečka
4. Deflektor
5. Přijímač dálkového ovládání
6. Sací mřížka
7. Mřížka výstupu vzduchu
8. Sací mřížka
9. Napájecí kabel
10. Fixátor zástrčky
11. Střední odvodnění
12. Odtok kondenzátoru

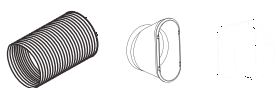

PŘÍSLUŠENSTVÍ

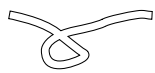
DÍLY	NÁZVY DÍLŮ	MNOŽSTVÍ
	Odsávací hadice Výstup hadice Vstup hadice	1 sada
	Posuvní sada na okna	1 sada
	Dálkový ovladač Baterie (2 * AAA 1,5 V)	1 sada
	Odtoková hadice	1 sada

Poznámka: Všechny ilustrace v této příručce slouží pouze k vysvětlení.

Váše zařízení se může mírně lišit.

Před použitím se ujistěte, že je z obalu odstraněno veškeré příslušenství.

POKYNY K MONTÁŽI

VÝFUK HORKÉHO VZDUCHU

V režimu chlazení musí být spotřebič umístěn blízko okna nebo otvoru, aby mohl být teplý vzduch odváděn ven.

Nejprve umístěte jednotku na rovnou podlahu a ujistěte se, že kolem jednotky je volný prostor minimálně 18" (45 cm) a že je v blízkosti zdroje napájení s jedním okruhem.

1. Prodlužte obě strany hadice (obr. 1) a našroubujte přívod hadice (obr. 2).
2. Druhou stranu hadice přišroubujte k výstupu hadice (obr. 3).
3. Namontujte přívod hadice do jednotky (obr. 4).
4. Připevněte vývod hadice do posuvné sady na okně a utěsněte. (Obr. 5 a 6).

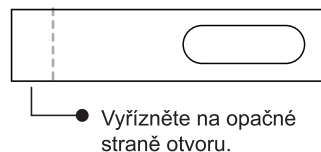
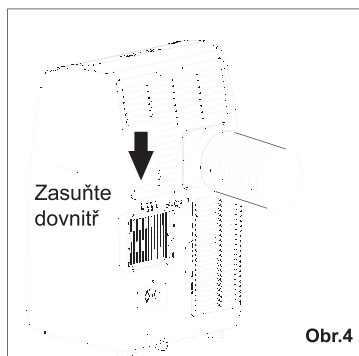
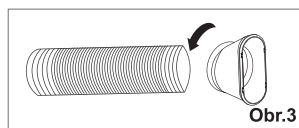
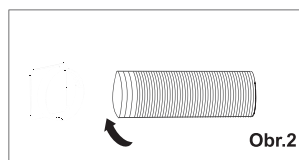
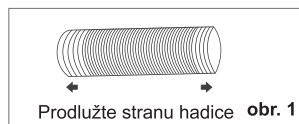

Posuvní sada na okna byla navržena tak, aby vyhovovala většině standardních vertikálních a horizontálních okenních aplikací; pro určité typy oken však může být nutné upravit některé aspekty instalačních postupů. Posuvní sada na okna může být upevněna šrouby.

POZNÁMKA: Pokud je okenní otvor menší než minimální délka sady okenního posuvníku, odřízněte konec bez díry tak, aby se vešel do okenního otvoru. Nikdy nevyřezávejte otvor v posuvné sadě na okna.

POKYNY K MONTÁŽI

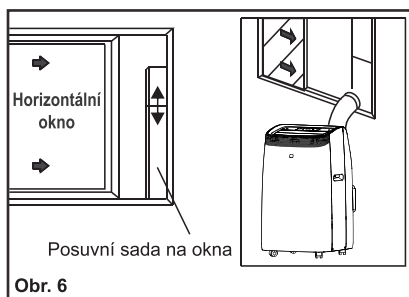
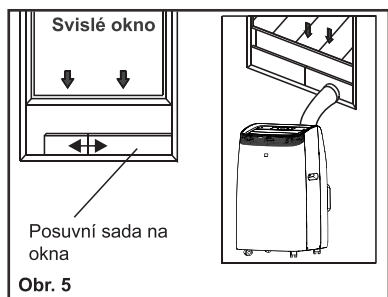

INSTALACE POSUVNÍ SADY NA OKNA

1: Části:

A) Panel

B) Panel s jedním otvorem

C) Zašroubováním zajistěte okenní soupravu na místě

2: Montáž:

Zasuňte panel B do panelu A a nastavte na šířku okna. Velikosti oken se liší. Při dimenzování na šířku okna se ujistěte, že okenní souprava je při měření bez mezer a / nebo vzduchových kapes.

3. Zajistěte šroub do otvorů odpovídajících šířce, kterou vaše okno vyžaduje, aby po instalaci nebyly v sadě na okna žádné mezery ani vzduchové kapsy.

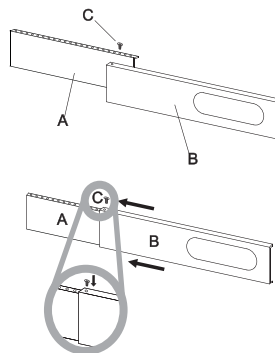

POKYNY K MONTÁŽI

UMÍSTĚNÍ

- Jednotka by měla být umístěna na pevném podkladu, aby se minimalizoval hluk a vibrace. Pro bezpečné umístění umístěte jednotku na hladkou a rovnou podlahu dostatečně silnou, aby ji unesla.
- Jednotka má kolečka, která usnadňují umístění, ale měla by být posouvána pouze po hladkém a rovném povrchu. Při rolování po kobercích buďte opatrní. Bud'te opatrní a chraňte podlahu při přejíždění po dřevěných podlahách. Nepokoušejte se přejíždět jednotkou přes předměty.
- Jednotka musí být umístěna v dosahu řádně dimenzované uzemněné zásuvky.
- Nikdy neukládejte žádné překážky kolem vstupu nebo výstupu vzduchu z jednotky.
- Pro efektivní fungování ponechte alespoň 45 cm prostoru kolem a nad zařízením.
- Hadici lze prodloužit, ale je nejlepší udržovat délku na minimální požadované hodnotě. Také se ujistěte, že hadice nemá žádné ostré ohyby nebo prověšení.

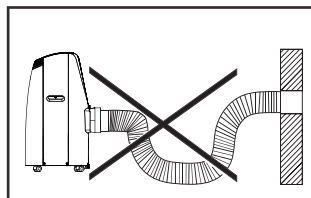
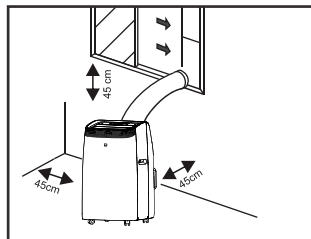

POPIS DISPLEJE

Ovládací panel je na horní straně zařízení, umožňuje vám spravovat funkce dílů bez dálkového ovladače, ale abyste mohli plně využít jeho potenciál, musíte použít dálkový ovladač.

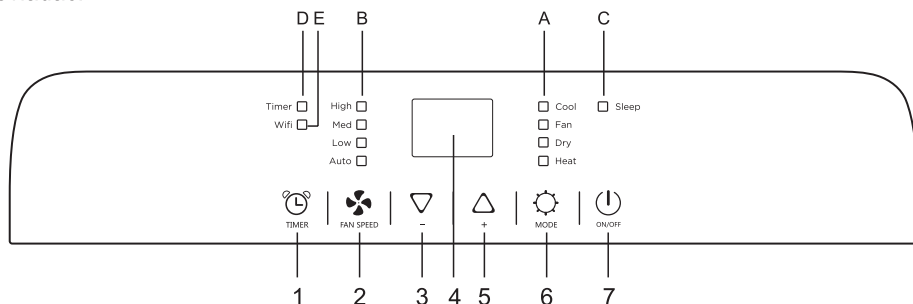

1. Tlačítko TIMER (časovač)
 2. Tlačítko FAN SPEED (rychlost ventilátoru)
 3. Tlačítko Decrease (snížit)
 4. Displej
 5. Tlačítko increase (zvýšit)
 6. Tlačítko MODE (režim)
 7. Tlačítko On/Off
- A Symbol Mode (režimu)
B Symbol Fan speed (rychlost ventilátoru)
C Symbol Sleep (spánek)
D Symbol Timer (časovač)
E Symbol WiFi **

„**“ znamená, že tuto funkci mají pouze modely s tepelným čerpadlem.

„***“ znamená, že tuto funkci mají pouze modely s WIFI.

Poznámka: Když je jednotka připojena k telefonu, rozsvítí se symbol WIFI. Jak se připojit k telefonu zjistíte v příručce k WIFI.

ZAPNUTÍ SPOTŘEBIČE

Zapojte zástrčku do zásuvky a přístroj bude v pohotovostním režimu.





Stisknutím tlačítka  zapnete spotřebič. Zobrazí se poslední funkce aktivní před vypnutím.



Režim COOL (chlazení)

Ideální do horkého dusného počasí, kdy potřebujete místnost ochladit a odvlhčit.

Správné nastavení tohoto režimu:

- Několikrát stiskněte tlačítko , dokud se nerozsvítí symbol „Cool“ (chlazení).
- Zvolte cílovou teplotu 18 °C - 32 °C (64 °F - 90 °F) stiskáním tlačítka  nebo , dokud se nezobrazí odpovídající hodnota.
- Stisknutím tlačítka  vyberte požadovanou rychlost ventilátoru. K dispozici jsou čtyři rychlosti: Vysoká / Střední / Nizká / Automatická.







POPIS DISPLEJE

Nejvhodnější teplota pro místnost v létě se pohybuje od 24 °C do 27 °C (75 °F až 81 °F). Doporučuje se však nenastavovat teplotu příliš nízko pod venkovní teplotou. Rozdíl v rychlosti ventilátoru je patrnější, když je spotřebič v režimu ventilátoru, ale nemusí být patrný v režimu chlazení.

Režim HEAT (topení)*

„*“ znamená, že tuto funkci mají pouze modely s tepelným čerpadlem.

Správné nastavení tohoto režimu:

- Několikrát stiskněte tlačítko , dokud se nerozsvítí symbol „Heat“ (topení).
- Vyberte cílovou teplotu 13 °C - 27 °C (55 °F - 81 °F) stisknutím tlačítka  nebo , dokud se nezobrazí odpovídající hodnota.
- Stisknutím tlačítka  vyberte požadovanou rychlost ventilátoru. K dispozici jsou čtyři rychlosti: Vysoká / Střední / Nízká / Automatická.
- Voda je odstraněna ze vzduchu a shromažďována v nádrži.
- Když je nádrž plná, přístroj se vypne a na displeji se zobrazí „FL“ (plná nádrž). Víčko nádrže musí být vyjmuta a nádrž vyprázdněna. Vypusťte veškerou zbývající vodu do umyvadla. Po vypuštění veškeré vody vraťte víčko zpět na místo.
- Po vyprázdnění nádrže se zařízení znovu zapne.





POZNÁMKA:

- Při provozu ve velmi chladných místnostech se zařízení automaticky odmrazuje, přičemž dočasně přeruší normální provoz. Během této operace je normální, že se zvuk vydávaný zařízením mění.
- V tomto režimu možná budete muset počkat několik minut, než zařízení začne vydávat horký vzduch.
- V tomto režimu může ventilátor pracovat krátkodobě, i když již byla dosažena nastavená teplota.

POPIS DISPLEJE

Režim FAN (ventilátor)

Při použití zařízení v tomto režimu není nutné připojovat vzduchovou hadici.

- Několikrát stiskněte tlačítko , dokud se nerozsvítí symbol „Fan“ (ventilátor).
- Stisknutím tlačítka  vyberte požadovanou rychlost ventilátoru.

K dispozici jsou tři rychlosti: Vysoká / střední / nízká.

Na displeji se zobrazí „≡≡≡“ jako vysoká rychlost, „= =“ jako střední rychlost, „- -“ jako nízká rychlost.

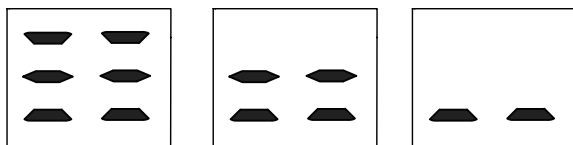

DRY mód

Ideální ke snížení vlhkosti v místnosti (jaro a podzim, vlhké místnosti, období dešťů atd.)

Před použitím režimu DRY (odvlhčování) by mělo být zařízení připraveno stejným způsobem jako na režim chlazení, tedy s připojenou hadicí pro odvod vzduchu, aby bylo možné odvádět vlhkost ven.



Správné nastavení tohoto režimu:

- Několikrát stiskněte tlačítko , dokud se nerozsvítí symbol „Dry“ (odvlhčování).

Na displeji se zobrazí „dh“.

- V tomto režimu je rychlost ventilátoru volena automaticky zařízením a nelze ji nastavit ručně.

SMART mód

Spotřebič automaticky zvolí, zda bude pracovat v režimu chlazení, ventilátoru nebo topení (pouze u některých modelů).

Správné nastavení tohoto režimu:

- Opakovaně stiskněte tlačítko , dokud se nezobrazí následující obrazovka:



POPIS DISPLEJE

- Stisknutím tlačítka  vyberte požadovanou rychlost ventilátoru. K dispozici jsou čtyři rychlosti: Vysoká / Střední / Nízká / Automatická.





Pokud je zařízení modelem pouze pro chlazení, pracuje v režimu ventilátoru, když je teplota v místnosti nižší než 23 °C (73 °F), a v režimu chlazení, když je teplota v místnosti vyšší než 23 °C (73 °F).

Pokud je zařízení modelem pro chlazení a topení, pracuje jednotka v režimu topení, když je teplota v místnosti nižší než 20 °C (68 °F), v režimu ventilátoru, když je teplota v místnosti od 20 °C (68 °F) do 23 °C (73 °F) a v režimu chlazení, když je teplota v místnosti vyšší než 23 °C (73 °F).





NASTAVENÍ ČASOVAČE

Tento časovač lze použít ke zpoždění spuštění nebo vypnutí zařízení, čímž se zabrání plýtvání elektřinou optimalizací provozních dob.

Programování spuštění

- Zapněte spotřebič a vyberte požadovaný režim, například chlazení, 24 °C, vysoká rychlost ventilátoru. Přístroj vypněte.
- Stiskněte tlačítko Timer (časovač), zobrazí se symbol  a počet hodin.
- Stisknutím tlačítka  nastavíte počet hodin zpoždění před zapnutím spotřebiče. Časovač lze nastavit v intervalech od 1 hodiny do 24 hodin.
- Několik vteřin po nastavení je nastavení uloženo do paměti, indikátor časovače svítí a displej ukazuje, že je spotřebič v pohotovostním režimu.
- Stiskněte znovu tlačítko Timer (časovač)  nebo , časovač se zruší a symbol "Timer" (časovač) zmizí z displeje.

Programování vypnutí

- Když je zařízení zapnuto, stiskněte tlačítko , indikátor časovače a hodiny zablikají.
- Stisknutím tlačítka  nastavíte počet hodin zpoždění před zapnutím spotřebiče. Časovač lze nastavit v intervalech od 1 hodiny do 24 hodin.
- Několik vteřin po nastavení je nastavení uloženo do paměti, indikátor časovače svítí a displej ukazuje aktuální režim. Na konci nastaveného času se jednotka automaticky přepne do pohotovostního režimu.
- Stiskněte znovu tlačítko Timer (časovač)  nebo , časovač se zruší a symbol "Timer" (časovač) zmizí z displeje.

POPIS DISPLEJE

Přepnutí jednotky teploty

Když je spotřebič spuštěn, podržte současně stisknutá tlačítka „ ∇ “ a „ Δ “ po dobu 3 sekund, poté můžete změnit jednotku teploty.

Například:

Před změnou se v režimu chlazení zobrazí displej jako na obr. 1

Po změně se v režimu chlazení zobrazí displej jako na obr. 2



obr. 1



Obr.2

Následující funkce jsou volitelné. Podívejte se na skutečný objekt, protože tyto funkce patří pouze některým modelům.

Funkce Wi-fi

- V pohotovostním režimu stisknutím tlačítka „ Wi-Fi “ šestkrát za čtyři sekundy resetujete signál Wi-Fi, aby zařízení dvakrát „píplo“.

Poté připojte zařízení podle specifikace připojení Wi-Fi.



Pokud bude připojení úspěšné, rozsvítí se kontrolka Wi-Fi na ovládacím panelu.

POPIS DISPLEJE

AUTODIAGNOSTIKA

Zařízení má systém autodiagnostiky, který identifikuje řadu poruch.

Chybová hlášení se zobrazují na displeji zařízení.

POKUD JE ZOBRAZENO	CO MÁM DĚLAT?
 <p>PORUCHA SONDY (senzor poškozený)</p>	<p>Pokud se zobrazí toto, obraťte se na místní autorizované servisní středisko.</p>
 <p>PLNÁ NÁDRŽ (bezpečnostní nádrž plná)</p>	<p>Vyprázdněte vnitřní bezpečnostní nádrž podle pokynů v odstavci „Provoz na konci sezóny“.</p>

PŘÍRUČKA DÁLKOVÉHO OVLÁDÁNÍ

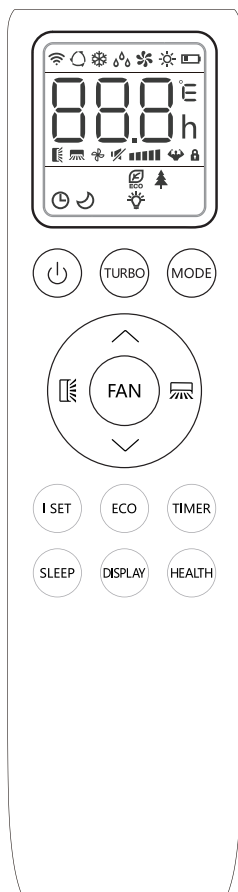

Tlačítka dálkového ovladače









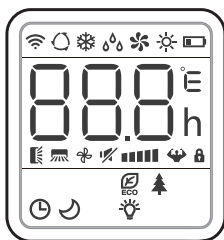









	Zapnutí / vypnutí klimatizace.
„MODE(REŽIM)“	Výběr provozního režimu: SMART (chytrý), COOL (chlazení), DRY (odvlhčování), FAN (ventilátor), HEAT (topení).
 (TEMP UP)	Chcete-li zvýšit teplotu nastavení, prodlužte čas v nastavení TIMER (časovače).
 (TEMP DN)	Chcete-li snížit teplotu nastavení, zkratíte čas v nastavení TIMER (časovače).
	Svislé nastavení směru proudění vzduchu (u tohoto modelu není k dispozici).
	Pro vodorovné nastavení směru proudění vzduchu.
FAN	Nastavení rychlosti ventilátoru: automatická, nízká, střední, vysoká.
TURBO	Zapnutí / vypnutí režimu TURBO.
I SET	Aktivace funkce I SET (u tohoto modelu není k dispozici).
ECO	Zapnutí / vypnutí režimu ECO (u tohoto modelu není k dispozici).
TIMER	Zapnutí / vypnutí funkce TIMER (časovač).
SLEEP	Zapnutí / vypnutí režimu SLEEP.
Displej	Zapnutí / vypnutí světla LED displeje (u tohoto modelu není k dispozici).
HEALTH	Zapnutí / vypnutí funkce HEALTH (u tohoto modelu není k dispozici).
(^ + ~)	Chcete-li aktivovat funkci dětského zámku, stiskněte současně tlačítka ^ a ~ po dobu delší než 3 sekundy.

- ⚠ Displej a některé funkce dálkového ovladače se mohou lišit podle modelu.
- ⚠ Tvar a umístění tlačítek a indikátorů se může lišit podle modelu, ale jejich funkce je stejná.
- ⚠ Jednotka potvrzuje správný příjem každého tlačítka pípnutím.
- ⚠ Může se stát, že některé funkce nebudou vhodné pro vaši klimatizaci, při stisknutí těchto tlačítek uslyšíte pípnutí, ale klimatizace nereaguje, omlouváme se.

PŘÍRUČKA DÁLKOVÉHO OVLÁDÁNÍ

Displej dálkového ovladače, význam symbolů na LCD displeji



	Indikátor SMART (chytrého) režimu
	Indikátor COOLING MODE
	Indikátor DRY MODE
	Indikátor FAN MODE
	Indikátor HEATING MODE
	Indikátor baterie
 nebo 	Indikátor FLAP SWING (překlápění - proudění vzduchu)
	Indikátor TEPLOTA / HODINY
	Indikátor FAN SPEED
 (BLIKNUTÍ)	Indikátor AUTO FAN
	Indikátor TIMER
	Indikátor SLEEP MODE
	Indikátor TURBO
	Indikátor MUTE (u tohoto modelu není k dispozici).
	Indikátor ECO (u tohoto modelu není k dispozici).
	Indikátor HEALTHY (u tohoto modelu není k dispozici).
	Indikátor DISPLAY LIGHT (U tohoto modelu není k dispozici).

PŘÍRUČKA DÁLKOVÉHO OVLÁDÁNÍ

√ Nasměrujte dálkový ovladač na přijímač na zařízení.

√ Dálkový ovladač nesmí být dále než 7 metrů od spotřebiče (bez překážek mezi dálkovým ovladačem a přijímačem).

√ S dálkovým ovladačem musíte zacházet velmi opatrně.

Chraňte jej před pádem a přímým slunečním zářením nebo zdroji tepla.

Pokud dálkový ovladač nefunguje, zkuste vyjmout baterii a vložit ji zpět.

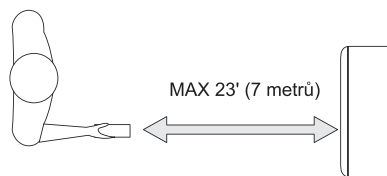

Výměna baterií

Sejměte kryt baterie ze zadní části dálkového ovladače posunutím ve směru šipky.

Vložte baterie podle směru (+ a -) zobrazeného na dálkovém ovladači. Vraťte zpět kryt baterie zasunutím na místo.

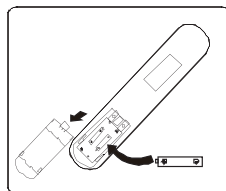

 Použijte 2 baterie LR 03 AAA (1,5 V). Nepoužívejte dobíjecí baterie.

Pokud displej již není čitelný, vyměňte staré baterie za nové stejného typu.

Baterie nelikvidujte jako netříděný komunální odpad. Sběr těchto odpadů odděleně je nutný pro zvláštní zacházení.

POZNÁMKA:

√ Pokud je dálkový ovladač vyměněn nebo zlikvidován, musí být baterie vyjmuty a zlikvidovány v souladu s platnými právními předpisy, protože jsou škodlivé pro životní prostředí.

√ Nemíchejte staré a nové baterie. Nezaměňujte alkalické, standardní (zinko-uhlíkové) nebo nabíjecí (nikl-kadmiové) baterie.

√ Nevhazujte baterie do ohně. Baterie mohou explodovat nebo vytéct.

√ Pokud nebudete dálkový ovladač delší dobu používat, vyjměte baterie.

PŘÍRUČKA DÁLKOVÉHO OVLÁDÁNÍ

ZAPNUTÍ / VYPNUTÍ KLIMATIZACE

Stiskněte tlačítko  pro zapnutí nebo pro vypnutí klimatizace.

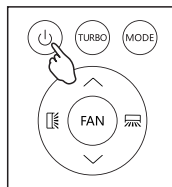

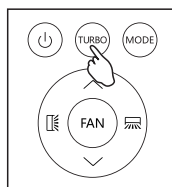

PŘEPNUTÍ JEDNOTKY TEPLoty

Stiskněte a podržte tlačítko TURBO, poté můžete změnit jednotku teploty.



REŽIM CHLAZENÍ

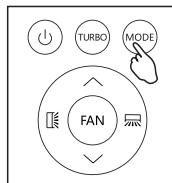

Funkce chlazení umožňuje klimatizaci místnosti ochladit a současně snižuje vlhkost vzduchu.

- Chcete-li aktivovat funkci chlazení (COOL), stiskněte opakovaně tlačítko MODE (režim), dokud se na displeji neobjeví symbol .
- Pomocí tlačítka  nebo  nastavte teplotu 18 °C - 32 °C (64 °F - 90 °F) - nižší, než je teplota v místnosti.



REŽIM TOPENÍ

Funkce topení umožňuje klimatizaci vytápnout místnost.

- Chcete-li aktivovat funkci topení (HEAT), stiskněte opakovaně tlačítko MODE (režim), dokud se na displeji neobjeví symbol .
- Pomocí tlačítka  nebo  nastavte teplotu 13 °C - 27 °C (55 °F - 81 °F) - vyšší, než je teplota místnosti.

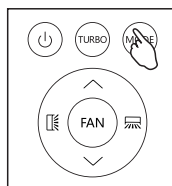

PŘÍRUČKA DÁLKOVÉHO OVLÁDÁNÍ

POZNÁMKA: V režimu TOPENÍ může spotřebič automaticky aktivovat odmrazovací cyklus, který je nezbytný k vyčištění námrazy na kondenzátoru, aby se obnovila jeho funkce výměny tepla. Tento proces obvykle trvá 2–10 minut.

Během odmrazování se ventilátor jednotky zastaví. Po odmrazení se automaticky přepne do režimu TOPENÍ.

- V tomto režimu možná budete muset počkat několik minut, než zařízení začne vydávat horký vzduch.
- V tomto režimu může ventilátor pracovat krátkodobě, i když již byla dosažena nastavená teplota.
- Voda je odstraněna ze vzduchu a shromažďována v nádrži.
- Když je nádrž plná, přístroj se vypne a na displeji se zobrazí „FL“ (plná nádrž). Víčko nádrže musí být vyjmuta a nádrž vyprázdněna. Vypusťte veškerou zbývající vodu do umyvadla. Po vypuštění veškeré vody vraťte víčko zpět na místo.
- Po vyprázdnění nádrže se zařízení znovu zapne.

REŽIM DRY (odvlhčování)

Tato funkce snižuje vlhkost vzduchu, aby byla místnost pohodlnější.

- Chcete-li nastavit režim DRY (odvlhčování), stiskněte opakovaně MODE (režim),  dokud se na displeji neobjeví.

Je aktivována automatická funkce přednastavení.

- V tomto režimu je rychlost ventilátoru volena automaticky zařízením a nelze ji nastavit ručně.

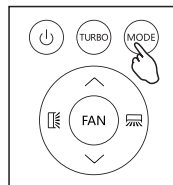

Před použitím režimu DRY (odvlhčování) by mělo být zařízení připraveno stejným způsobem jako na režim chlazení, tedy s připojenou hadicí pro odvod vzduchu, aby bylo možné odvádět vlhkost ven.

REŽIM VENTILÁTORU (ne tlačítko FAN)

Režim ventilátoru, pouze ventilace vzduchu.

- Chcete-li nastavit režim FAN (ventilátor), stiskněte opakovaně MODE (režim),  dokud se na displeji neobjeví.

Při použití zařízení v tomto režimu není nutné připojovat vzduchovou hadici.

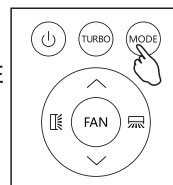

PŘÍRUČKA DÁLKOVÉHO OVLÁDÁNÍ

REŽIM SMART (chytrý)

- Chcete-li nastavit režim SMART, stiskněte opakovaně MODE,  dokud se na displeji neobjeví.

V režimu SMART se provozní režim nastaví automaticky podle teploty v místnosti.

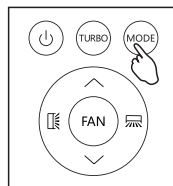

Pokud je zařízení modelem pouze pro chlazení, pracuje v režimu ventilátoru, když je teplota v místnosti nižší než 23 °C (73 °F), a v režimu chlazení, když je teplota v místnosti vyšší než 23 °C (73 °F).

Pokud je zařízení modelem pro chlazení a topení, pracuje jednotka v režimu topení, když je teplota v místnosti nižší než 20 °C (68 °F), v režimu ventilátoru, když je teplota v místnosti od 20 °C (68 °F) do 23 °C (73 °F) a v režimu chlazení, když je teplota v místnosti vyšší než 23 °C (73 °F).

Displej na ovládacím panelu:





Krouží-li na displeji symbol, jedná se o režim SMART.

Změnit rychlost ventilátoru

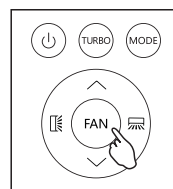
- Stisknutím tlačítka FAN nastavíte rychlost ventilátoru, lze ji nastavit na: NÍZKÁ / STŘEDNÍ / VYSOKÁ / AUTOMATICKÁ rychlost.





Blikání:

Nízká	Střední	Vysoká	Auto
			 (BLIKNUTÍ)

PŘÍRUČKA DÁLKOVÉHO OVLÁDÁNÍ

OVLÁDÁNÍ PRŮTOKU VZDUCHU

- Správné nastavení této funkce:
Vyberte provozní režim (chlazení, odvlhčování, ventilátor, topení), jak je popsáno výše.
Stiskněte tlačítko , deflektor spustí nebo zastaví kývání. Funkce tlačítka  je volitelná.

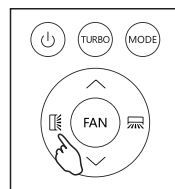

POZNÁMKA: Do otvorů pro přívod nebo odvod vzduchu nikdy nestrkejte prsty, tyčky ani jiné předměty. Takový náhodný kontakt s živými částmi může způsobit nepředvídatelné škody nebo zranění.

REŽIM SLEEP (spánek)

Přednastavení automatického provozního programu.
Tato funkce je užitečná v noci, protože postupně snižuje provoz spotřebiče.

- Správné nastavení této funkce:
Vyberte režim chlazení nebo topení, jak je popsáno výše.
Stisknutím tlačítka SLEEP aktivujete  režim spánku a na displeji se zobrazí.

Funkci SLEEP lze kdykoli během provozu zrušit stisknutím tlačítka „SLEEP“, „MODE“ nebo „FAN“.

V režimu FAN nebo DRY nelze funkci SLEEP nastavit.

Když zvolíte funkci SLEEP, displej sníží jas a rychlost ventilátoru bude nízká.

Funkce SLEEP udržuje pokoj v optimální teplotě bez nadměrného kolísání teploty nebo vlhkosti při tichém provozu.

Rychlost ventilátoru je vždy nízká, zatímco pokojová teplota a vlhkost se postupně mění, aby bylo zajištěno co největší pohodlí.

V režimu COOL (chlazení) se zvolená teplota za 2 hodiny zvýší o 1 °C (1 °F) za hodinu.

Tato nová teplota bude udržována dalších 6 hodin.

Poté jej spotřebič vypne.

V režimu HEAT (topení) se zvolená teplota sníží o 1 °C (1 °F) za hodinu po dobu 3 hodin.

Tato nová teplota bude udržována dalších 5 hodin. Poté jej spotřebič vypne.



PŘÍRUČKA DÁLKOVÉHO OVLÁDÁNÍ

REŽIM ČASOVAČE ---- VYPNOUT ČASOVAČ

Chcete-li magicky nastavit automatické vypnutí klimatizace stiskněte tlačítko TIMER (časovač) a poté pomocí tlačítek \vee a \wedge nastavte dobu, po které se klimatizace vypne.

Dalším stisknutím tlačítka časovače zahájíte odpočítávání.

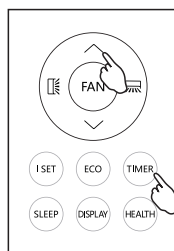

Poznámka: Chcete-li zrušit nastavenou funkci, stiskněte znovu tlačítko TIMER.

Poznámka: V případě vypnutí je nutné TIMER OFF (časovač vypnutí) znovu nastavit.



REŽIM ČASOVAČE----NASTAVENÍ ČASOVAČE ZAPNUTÍ

Chcete-li nastavit automatické zapnutí klimatizace stiskněte tlačítko TIMER (časovač) a poté pomocí tlačítek \vee a \wedge nastavte požadovaný čas do zapnutí klimatizace.

Dalším stisknutím tlačítka časovače zahájíte odpočítávání.

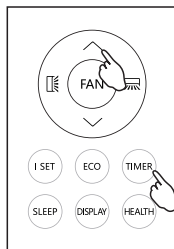

Poznámka: Chcete-li zrušit nastavenou funkci, stiskněte znovu tlačítko TIMER.

Poznámka: V případě vypnutí je nutné TIMER ON (časovač zapnutí) znovu nastavit.



PŘÍRUČKA DÁLKOVÉHO OVLÁDÁNÍ

Funkce Turbo (volitelná)

Chcete-li aktivovat funkci turbo, stiskněte tlačítko TURBO a  na displeji se zobrazí.

V režimu COOL (chlazení), když vyberete funkci TURBO, zařízení bude provozovat rychlé chlazení s nejvyšší rychlostí ventilátoru.

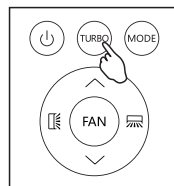

EKOLOGICKÝ REŽIM (volitelný) (u tohoto modelu není k dispozici)

V tomto režimu zařízení automaticky nastaví provoz, aby šetřilo energii.

Stiskněte tlačítko ECO, na displeji se zobrazí  a zařízení bude pracovat v režimu ECO. Opětovným stisknutím jej zrušíte.

POZNÁMKA: Funkce ECO je k dispozici v režimech CHLAZENÍ a TOPENÍ.

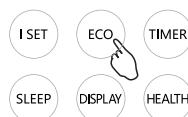

Zapnutí / vypnutí LED displeje (volitelně)

(U tohoto modelu není k dispozici)

Stiskněte a podržte tlačítko DISPLAY po dobu 2 sekund pro zapnutí / vypnutí LED displeje.



Funkce HEALTH (zdraví - volitelná)

(U tohoto modelu není k dispozici)

Stisknutím tlačítka HEALTH aktivujete / ukončíte funkce zdraví, jako jsou iontový generátor, plazma, atd.



Poznámka:

Funkce zdraví není k dispozici, když je klimatizace vypnutá.

TIPY PRO SPRÁVNÉ POUŽITÍ

Abyste ze svého zařízení dostali to nejlepší, postupujte podle těchto doporučení:

- Zavřete okna a dveře v klimatizované místnosti (obr. 11). Pokud instalujete spotřebič polo-trvale, měli byste nechat dveře mírně otevřené (stačí 1 cm), abyste zajistili správné větrání;
- Chraňte místnost před přímým slunečním zářením částečným zatažením záclon a / nebo rolet, aby byl provoz mnohem ekonomičtější (obr. 12);
- O přístroj nikdy neopírejte žádné předměty; (Obr. 13)
- Neblokujte přívod nebo odvod vzduchu do spotřebiče. Snížené proudění vzduchu bude mít za následek špatný výkon a může poškodit jednotku.
- Ujistěte se, že v místnosti nejsou žádné zdroje tepla;
- Nikdy nepoužívejte spotřebič ve velmi vlhkých místnostech (například prádelny).
- Nikdy nepoužívejte spotřebič venku.
- Ujistěte se, že spotřebič stojí na rovném povrchu. V případě potřeby umístěte zámky koleček pod přední kola.

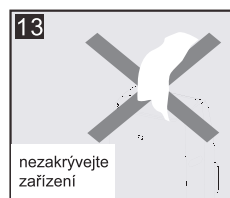

ZPŮSOB ODTOKU VODY

Pokud uvnitř jednotky zkondenzuje nadměrné množství vody, spotřebič přestane fungovat a zobrazí „FL“ (PLNÁ NÁDRŽ, jak je uvedeno v části o autodiagnostice). To znamená, že kondenzovanou vodu je třeba vypustit pomocí následujících postupů:

Ruční vypouštění (obr. 14)

V oblastech s vysokou vlhkostí může být nutné vypustit vodu

1. Odpojte jednotku od zdroje napájení.
2. Pod spodní vypouštěcí zátku umístěte odtokovou nádobu. Viz nákres.
3. Demontujte spodní vypouštěcí zátku.
4. Voda odtéká a shromažďuje se v odtokové misce (nemusí být součástí balení).
5. Po vypuštění vody pevně zasuňte spodní vypouštěcí zátku.
6. Zapněte jednotku.

ZPŮSOB ODTOKU VODY

Kontinuální vypouštění (obr. 15)

Při používání jednotky v režimu odvlhčovače se doporučuje nepřetržité vypouštění.

1. Odpojte jednotku od zdroje napájení.
2. Demontujte spodní vypouštěcí zátku. Během této operace může dojít k úniku zbytkové vody, proto si připravte záchytnou nádobu na vodu (není součástí balení).
3. Připojte vypouštěcí hadici (1/2" nebo 12,7 mm, nemusí být součástí balení). Viz nákres.
4. Voda může být nepřetržitě odváděna hadicí do podlahového odtoku nebo kbelíku.
5. Zapněte jednotku.

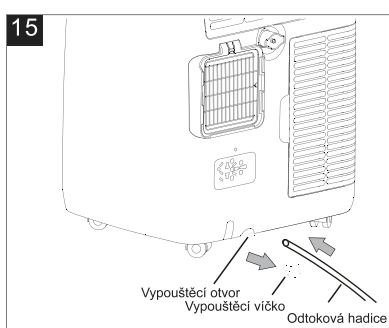
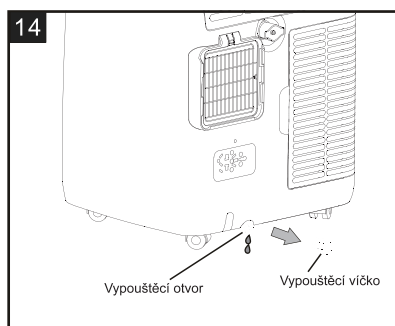

POZNÁMKA:

Ujistěte se, že odtoková hadice ani její části nejsou ve vyšší poloze než vypouštěcí otvor, protože by se odtok nemusel podařit. (obr. 16 a obr. 17)

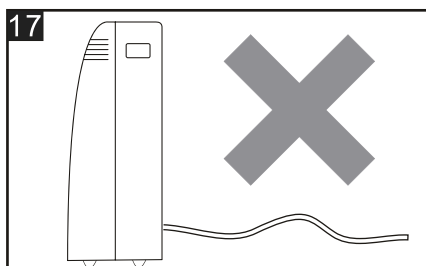
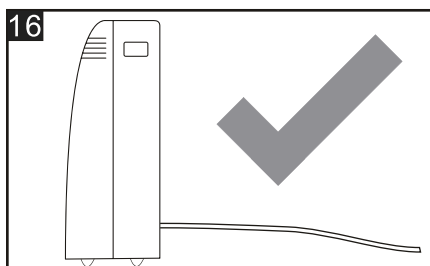

ZPŮSOB ODTOKU VODY

Střední odvodnění

Když jednotka běží v režimu odvlhčování, můžete zvolit způsob odtoku níže.

1. Odpojte jednotku od zdroje napájení.
2. Odstraňte vypouštěcí zátku (obr. A). Během této operace může dojít k úniku zbytkové vody, proto si připravte záchytnou nádobu na vodu (není součástí balení).
3. Připojte vypouštěcí hadici (1/2" nebo 12,7 mm, nemusí být součástí balení). (obr. B)
4. Voda může být nepřetržitě odváděna hadicí do podlahového odtoku nebo kbelíku.
5. Zapněte jednotku.

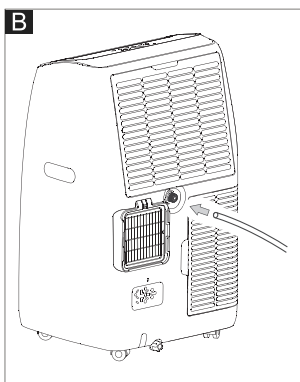
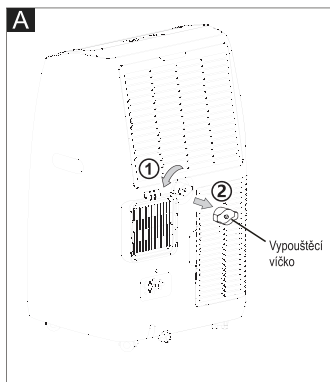

POZNÁMKA:

Ujistěte se, že odtoková hadice ani její části nejsou ve vyšší poloze než vypouštěcí otvor, protože by se odtok nemusel podařit. (obr. C a obr. D)

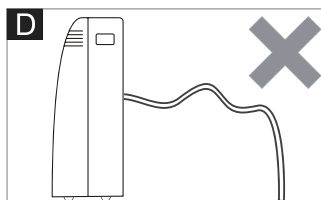
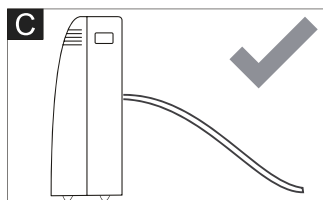

ČIŠTĚNÍ

Před čištěním nebo údržbou vypněte spotřebič stisknutím tlačítka  na ovládacím panelu nebo na dálkovém ovladači, počkejte několik minut a poté vytáhněte zástrčku ze zásuvky.

ČIŠTĚNÍ SKŘÍŇE

Spotřebič byste měli čistit mírně navlhčeným hadříkem a poté jej vysušit suchým hadříkem.

- Spotřebič nikdy nemyjte vodou. Může to být nebezpečné.
- K čištění spotřebiče nikdy nepoužívejte benzín, alkohol nebo rozpouštědla.
- Nikdy nestříkejte insekticidní kapaliny apod.

ČIŠTĚNÍ VZDUCHOVÝCH FILTRŮ

Aby váš spotřebič fungoval efektivně, měli byste filtr čistit každý týden provozu.

Filtr může vyjmout jako na obrázku níže.

Abyste předešli možným řezům, nedotýkejte se při demontáži nebo opětovné instalaci kovových částí zařízení. Může to vést k riziku úrazu.

K odstranění nahromaděného prachu z filtru použijte vysavač. Pokud je velmi znečištěný, ponořte jej do teplé vody a několikrát opláchněte. Voda by nikdy neměla být teplejší než 40 °C (104 °F). Po umytí nechte filtr uschnout a poté připojte mřížku nasávání k zařízení.

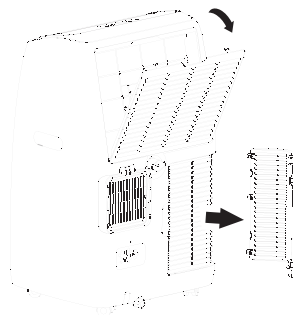

OPERACE NA ZAČÁTKU A KONCI SEZÓNY

KONTROLY NA ZAČÁTKU SEZÓNY

Ujistěte se, že napájecí kabel a zástrčka nejsou poškozeny a uzemňovací systém je účinný. Postupujte přesně podle pokynů k instalaci.

OPERACE NA KONCI SEZÓNY

Chcete-li zcela vyprázdnit všechnu vodu z vnitřního okruhu, sejměte víčko. Vypusťte veškerou zbývající vodu do umyvadla. Po vypuštění veškeré vody vraťte víčko zpět na místo. Před opětovným vložením vyčistěte filtr a důkladně jej osušte.

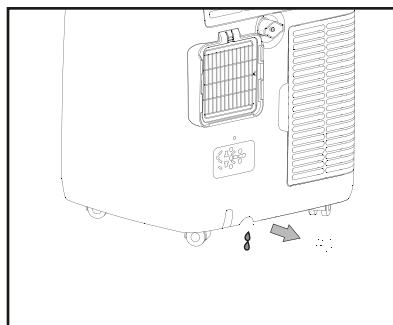

NEJPŘÍSNĚJŠÍ PROVOZNÍ PROSTŘEDÍ:

Chladicí režim: 18 °C - 35 °C (64 °F - 95 °F), 30 % RH ~ 90 % RH

Režim topení: 10°C-25°C (50°F-77°F), 30%RH~90%RH

ODSTRAŇOVÁNÍ ZÁVAD

PROBLÉM	ZPŮSOBIT	ŘEŠENÍ
Zařízení se nezapne	<ul style="list-style-type: none"> • Žádný proud • Není zapojeno do elektrické sítě • Došlo k aktivaci vnitřního bezpečnostního zařízení 	<ul style="list-style-type: none"> • Čekejte • Připojte jej do sítě • Pokud problém přetrvává 30 minut, obraťte se na servisní středisko
Přístroj pracuje pouze krátkou dobu	<ul style="list-style-type: none"> • Zde jsou ohyby ve vzduchové hadici • Něco brání vypouštění vzduchu 	<ul style="list-style-type: none"> • Umístěte vzduchovou hadici správně, aby byla co nejkratší a bez křivek, aby nedocházelo k úzkým místům • Zkontrolujte a odstraňte všechny překážky, které brání vypouštění vzduchu
Spotřebič funguje, ale neochlazuje místnost	<ul style="list-style-type: none"> • Okna, dveře a / nebo závěsy jsou otevřeny 	<ul style="list-style-type: none"> • Zavřete dveře, okna a závěsy s ohledem na výše uvedené „tipy pro správné použití“
	<ul style="list-style-type: none"> • V místnosti jsou zdroje tepla (trouba, fén atd.) 	<ul style="list-style-type: none"> • Odstraňte zdroje tepla
	<ul style="list-style-type: none"> • Hadice pro odvod vzduchu je odpojena od spotřebiče 	<ul style="list-style-type: none"> • Nasadte hadici pro odvod vzduchu do krytu na zadní straně přístroje
	<ul style="list-style-type: none"> • Technická specifikace spotřebiče není adekvátní pro místnost, ve které je umístěn 	
Během provozu je v místnosti nepříjemný zápach	<ul style="list-style-type: none"> • Vzduchový filtr je ucpaný 	<ul style="list-style-type: none"> • Vyčistěte filtr, jak je popsáno výše
Spotřebič nefunguje asi tři minuty po restartu	<ul style="list-style-type: none"> • Bezpečnostní zařízení interního kompresoru zabraňuje opětovnému zapnutí zařízení, dokud neuplynou tři minuty od posledního vypnutí 	<ul style="list-style-type: none"> • Čekejte. Toto zpoždění je součástí normálního provozu
Na displeji se zobrazuje následující zpráva: PF/FL	<ul style="list-style-type: none"> • Zařízení má systém autodiagnostiky, který identifikuje řadu poruch 	<ul style="list-style-type: none"> • Viz kapitolu AUTODIAGNOSTIKA

GEBRUIKERSHANDLEIDING **DRAAGBARE AIRCONDITIONER**

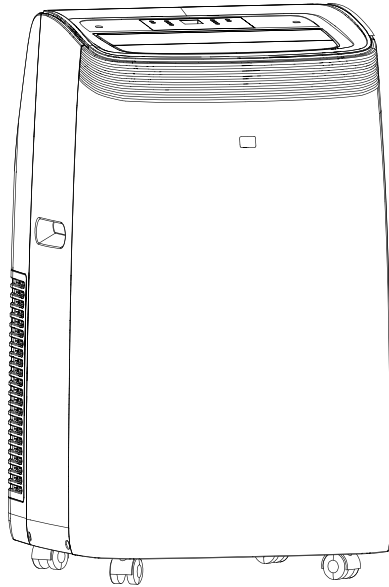

Wij danken u voor uw aankoop van het apparaat van hoge kwaliteit.
Lees de gebruikershandleiding zorgvuldig door voor het eerste gebruik. Voor
vragen kunt u contact met met de professionele dienstverlening opnemen.

BELANGRIJKE WAARBORGEN

- Koppel het apparaat los van de voeding bij service, vervanging van onderdelen en reiniging.
- Het apparaat mag niet in de wasruimte worden geïnstalleerd.
- Let op: Controleer op het typeplaatje het type koelgas dat in het apparaat wordt gebruikt.
- Gedetailleerde informatie over apparaten met koelgas.

Het wordt aanbevolen om het koelcircuit van het apparaat niet te doorboren. Breng het apparaat aan het einde van de levensduur naar een speciaal afvalverwerkingsbedrijf voor de verwijdering.

GWP (Aardopwarmingsvermogen): R410A: 2088, R134a: 1430, R290: 3, R32: 675.

- Dit hermetisch afgesloten systeem bevat gefluorideerde broeikasgassen.
- MILIEU-INFORMATIE: Het apparaat bevat onder het Protocol van Kyoto vallende gefluorideerde broeikasgassen.
- Gebruik dit apparaat niet voor functies anders dan die beschreven in deze gebruikshandleiding.
- Zorg ervoor dat de stekker stevig en volledig in het stopcontact zit. Dit kan leiden tot elektrische schokken of brand.
- Sluit andere apparaten niet aan op hetzelfde stopcontact, dit kan leiden tot elektrische schokken.
- Demonteer of wijzig het apparaat of het netsnoer niet. Het kan tot elektrische schokken of brand leiden. U dient overig onderhoud aan deskundig onderhoudspersoneel over te laten.
- Plaats het netsnoer of het apparaat niet in de nabijheid van een verwarming, radiator of andere warmtebron. Dit kan leiden tot elektrische schokken of brand.
- Dit apparaat is uitgevoerd met een netsnoer met een geaarde draad die is aangesloten op een geaarde pen of vlakstekker voor de awarding. De stekker moet in het stopcontact worden gestoken dat correct is geïnstalleerd en geaard. Knip of trek onder geen enkele omstandigheid de geaarde pen of vlakstekker voor de aarding uit deze stekker.
- Het apparaat moet zo worden gebruikt of opgeslagen dat het tegen vocht wordt beschermd, bijv. condensatie, spatwater, enz. Trek in dit geval onmiddellijk de stekker uit het stopcontact.
- Transporteer uw apparaat altijd in verticale positie en plaats het tijdens het gebruik op een stabiel, horizontaal oppervlak. Als het apparaat op de achterkant steunend vervoerd wordt, moet het gedurende 6 uur staan en de stekker uitgetrokken zijn.
- Gebruik de schakelaar op het bedieningspaneel of de afstandsbediening om het apparaat uit te schakelen. Start of stop het apparaat nooit door de stekker in een stopcontact te steken of eruit te halen. Het kan op een risico van elektrische schokken leiden.
- Raak geen knoppen op het bedieningspaneel niet aan met natte vingers.
- Maak geen gebruik van gevaarlijke chemische producten om het apparaat te reinigen of ermee in contact te komen. Om schade aan het oppervlak te voorkomen, gebruik alleen een zachte doek om het apparaat te reinigen. Gebruik geen was, verdunner of een sterk reinigingsmiddel. Gebruik het apparaat niet in aanwezigheid van ontvlambare stoffen of dampen zoals alcohol, insecticiden, benzine enz.
- Als het apparaat vreemde geluiden maakt, abnormale rook of geur afgeeft, moet u de stekker onmiddellijk uit het stopcontact trekken.
- Reinig het apparaat niet met water. Water kan in het apparaat komen en de isolatie beschadigen, wat tot een elektrische schok leidt. Als er water in het apparaat komt, moet u de stekker onmiddellijk uit het stopcontact trekken en contact opnemen met de klantenservice.

BELANGRIJKE WAARBORGEN

- Laat twee of meer mensen het apparaat optillen en installeren.
- Houd altijd de stekker vast wanneer u de stekker in of uit het stopcontact haalt. Haal de stekker nooit uit het stopcontact door aan het stroomsnoer te trekken. Het kan tot risico op elektrische schokken en schade leiden.
- Installeer het apparaat op een stevige, vlakke vloer die een gewicht van maximaal 110lbs(50 kg) kan dragen. Installatie op een zwakke of ongelijke vloer kan tot het risico van materiële schade en persoonlijk letsel leiden.
- Als het apparaat de Wi-Fi functie heeft, het zendvermogen: minder dan 20dBm en het radiofrequentiebereik: 2412 MHz-2472 MHz.
- Het apparaat is in overeenstemming met de RE-richtlijn (2014/53 / EU).

Volgens de norm EN:

- Dit apparaat kan worden gebruikt door kinderen vanaf 8 jaar oud en door personen met verminderde fysieke, zintuiglijke of mentale capaciteiten of gebrek aan ervaring en kennis vooropgesteld dat ze onder toezicht staan of uitleg hebben gekregen over hoe dit apparaat op een veilige manier te gebruiken en de risico's ervan begrijpen.
- Kinderen mogen niet spelen met het apparaat.
- Reiniging en gebruikersonderhoud mogen niet door kinderen zonder toezicht worden uitgevoerd.
- Als het netsnoer beschadigd is, moet het worden vervangen door de fabrikant, diens onderhoudsvertegenwoordiger of een vergelijkbaar gekwalificeerd persoon om gevaarlijke situaties te voorkomen.
- Het apparaat moet worden geïnstalleerd in overeenstemming met de nationale VDE-voorschriften.
- Als er een zekering/onderbreker geactiveerd is, controleer dan de huiszekering / stroomonderbrekingskast, vervang de zekering of reset de onderbreker
- Gegevens van type en classificatie van zekeringen: T; 3,15A; 250VAC.

Volgens de norm IEC:

- Dit apparaat is niet bedoeld om gebruikt te worden door personen (waaronder kinderen) met verminderde fysieke, zintuiglijke of mentale capaciteiten of gebrek aan ervaring en kennis tenzij zij onder toezicht staan of aanwijzingen gekregen hebben over het gebruik van het apparaat door een persoon verantwoordelijk voor hun veiligheid.
- Kinderen dienen onder toezicht te staan om te voorkomen dat zij met het apparaat gaan spelen.
- Als het netsnoer is beschadigd, moet het worden vervangen door de fabrikant, diens onderhoudsvertegenwoordiger of een vergelijkbaar gekwalificeerde personen om gevaarlijke situaties te voorkomen.
- Het apparaat moet worden geïnstalleerd in overeenstemming met de nationale VDE-voorschriften.

Specifieke informatie over apparaten met koelgas R290

- Lees alle waarschuwingen grondig door.
- Gebruik tijdens het ontdooien en reinigen van het apparaat geen ander gereedschap dan de aanbevolen accessoires door het productiebedrijf.
- Het apparaat moet worden geplaatst in een ruimte zonder ontstekingsbronnen (bijvoorbeeld: open vuur, gas of elektrische apparaten in werking).
- Niet doorboren of verbranden.
- Koelgassen kunnen geurloos zijn.
- Het apparaat moet worden geïnstalleerd, gebruikt en opgeslagen op een oppervlakte die groter is dan een ruimte van 13 m².

BELANGRIJKE WAARBORGEN

- R290 is een soort koelgas dat voldoet aan de richtlijnen van de Europese Unie inzake milieu. Onderdelen van het koelmiddelcircuit niet doorboren.
- Als het apparaat wordt geïnstalleerd, gebruikt of opgeslagen in niet-geventileerde ruimten, moet de kamer zo zijn ontworpen dat de ophoping van koelmiddel of lekken wordt voorkomen die tot brand- of explosiegevaar kunnen leiden door ontbranding van het koelmiddel veroorzaakt door elektrische kachels, kachels of andere ontstekingsbronnen.
- Het apparaat moet zo worden opgeslagen om mechanische defecten te voorkomen.
- Personen die het koelmiddelcircuit bedienen of uitvoeren dienen de toepasselijke certificatie te hebben die afgegeven zijn door een geaccrediteerde organisatie die de verantwoordelijkheid aanvaardt voor het gebruiken van koelmiddelen volgens een specifieke beoordeling van industriële organisaties.
- De reparaties moeten worden uitgevoerd op basis van de aanbevelingen van het productiebedrijf.
- Onderhoud en reparaties die bijstand van hooggekwalificeerde wetenschappelijke medewerkers vereisen, moeten worden uitgevoerd onder toezicht van een persoon die gespecialiseerd is in het gebruik van koelmiddelen die brandbaar zijn.
- Gebruik geen andere middelen om het ontdooiproces te versnellen of te reinigen dan de door de fabrikant aanbevolen middelen.
- Het apparaat moet worden opgeslagen in een ruimte zonder open vuur (bijvoorbeeld een werkend gastoestel) of andere potentiële ontstekingsbronnen (bijvoorbeeld een werkende elektrische kachel, hete oppervlakken).
- Alle arbeiders die zich bezighouden met het koelsysteem moeten de geldige certificaat hebben die wordt erkend door het gezaghebbende orgaan, bevoegd om het koelsysteem te opereren die door de industrie wordt erkend. Als het andere monteurs nodig heeft om het apparaat te onderhouden of te repareren, moeten ze erkend worden door de persoon die zich kwalificeerde voor het gebruik van de brandbare koelmiddelen.
- Het kan alleen gerepareerd door de methode aanbeloven door de fabrikant van het apparaat.
- Niet doorboren of branden.
- Zorg ervoor dat de koelmiddelen geen abnormale geur hebben.
- De nationale regelgeving inzake gas moet worden nageleefd.
- Zorg ervoor dat er zich geen voorwerpen in de ventilatieopeningen bevinden
- Het apparaat moet worden opgeslagen om mechanische beschadiging te voorkomen
- Waarschuwing: het apparaat moet worden opgeslagen in een goed geventileerde ruimte en de grootte ervan moet met de ruimte gespecificeerd voor het gebruik overkomen.
- Elke persoon die aan de koelmiddelcircuit werken of erin inbreken, moet over een geldig certificaat erkend door de bevoegde autoriteit beschikken, die hun bekwaamheid erkent om veilig met koelmiddelen om te gaan in overeenstemming met de beoordeling die erkend wordt door de autoriteit.
- Het onderhoud mag alleen worden uitgevoerd door de fabrikant van de apparatuur.
- Het onderhoud en de reparatie die bijstand van ander gekwalificeerd personeel nodig hebben, moeten worden uitgevoerd onder toezicht van de persoon die zich kwalificeerde voor het gebruik van de brandbare koelmiddelen.
- Het apparaat moet worden geïnstalleerd, bediend en opgeslagen in een kamer met een vloeroppervlak dat groter is dan de in de tabel aangegeven ruimte.

BELANGRIJKE WAARBORGEN

Hoeveelheid gas R290 (zie typeplaatje op het apparaat) (g)	Minimale omvang van de site voor gebruik en opslag (m ²)
$m < 152$	4
$152 \leq m \leq 185$	9
$186 \leq m \leq 225$	11
$226 \leq m \leq 270$	13
$271 \leq m \leq 290$	14



WAARSCHUWING, BRANDGEVAAR

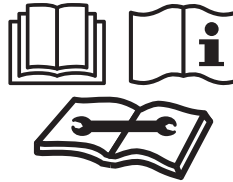

WAARSCHUWING: Het systeem bevat koelmiddel onder zeer hoge druk. Het systeem mag alleen worden onderhouden door bevoegd personeel.

1. Transport van het apparaat dat brandbare koelmiddelen bevat (Bijlage CC.1)
Naleving van de regeling inzake het vervoer.
2. Markering van het apparaat bij gebruik van tekens (Bijlage CC.2)
Naleving van de plaatselijke regelingen.
3. Verwijdering van apparaat bij gebruik van ontvlambare koelmiddelen (Bijlage CC.3)
Naleving van de nationale voorschriften.
4. Opslag van uitrusting / apparaten (Bijlage CC.4)
De opslag van de uitrusting moet in overeenstemming zijn met de instructies van de fabrikant.
5. Opslag van verpakte (onverkochte) uitrusting (Bijlage CC.5)
De bescherming van de opslagverpakking moet zodanig zijn geconstrueerd dat de mechanische schade aan de apparatuur binnen de verpakkingseenheid geen lekkage van koelmiddel veroorzaakt. Het maximale aantal uitrustingen dat samen mag worden opgeslagen wordt bepaald door lokale regelingen.

BELANGRIJKE WAARBORGEN

6. Informatie over onderhoud (Bijlage DD.3)

1) Controles ter plaatse

Vóór de aanvang der werkzaamheden inzake systemen die ontvlambare koelmiddelen bevatten, zijn veiligheidscontroles van groot belang om ervoor te zorgen dat het risico op ontsteking zo veel mogelijk wordt beperkt. Voor reparatie aan het koelsysteem moeten de volgende voorzorgsmaatregelen vóór de aanvang der werkzaamheden in acht worden genomen.

2) Werkprocedure

De werkzaamheid moet worden verricht volgens een gecontroleerde procedure om het risico dat een brandbaar gas of damp ontstaat terwijl de werkzaamheden worden verricht te minimaliseren.

3) Algemeen werkgebied

Het onderhoudspersoneel en anderen die in het lokaal gebied werken moeten worden geïnstrueerd over de aard van de uitgevoerde werkzaamheden. Werken in besloten ruimtes moet worden vermeden. Het gebied rond de werkruimte moet geïsoleerd worden. Zorg ervoor dat het brandbare materiaal wordt gecontroleerd om de veilige omstandigheden in het gebied te verzekeren.

4) Controleer op de aanwezigheid van koelmiddelen

De ruimte moet voorafgaand aan en tijdens het werk worden gecontroleerd met een geschikte koelmiddeldetector om er zeker van te zijn dat de technicus op de hoogte is van mogelijk ontvlambare atmosferen. Zorg ervoor dat de apparaten voor de opsporing van lekken geschikt zijn voor het gebruik met brandbare koelmiddelen, namelijk vonkvrij, volledig afgesloten of intrinsiek veilig.

5) Aanwezigheid van brandblusser

Als er werkzaamheden met hoge temperatuur moeten worden uitgevoerd aan de koelapparatuur of bijbehorende onderdelen, moet geschikte brandblusapparatuur beschikbaar zijn. Zorg ervoor dat er poederblusser of CO₂ brandblusser naast de laadruimte staat.

6) Geen ontstekingsbronnen

Niemand die werkzaamheden uitvoert met betrekking tot een koelsysteem waarin de leidingen die ontvlambaar koelmiddel bevatten of hebben bevat worden blootgelegd, mogen ontstekingsbronnen gebruiken op een zodanige manier die tot brand- of explosiegevaar leiden. Alle mogelijke ontstekingsbronnen, inclusief het roken van sigaretten, moeten voldoende ver van de plaats van installatie, reparatie, verwijdering en afvoer liggen, waarbij ontvlambaar koelmiddel mogelijk in de omringende ruimte kan terechtkomen. Vóór de aanvang der werkzaamheden moet het gebied rond het apparaat worden gecontroleerd om ervoor te zorgen dat er geen ontvlambare gevaren of ontstekingsrisico's zijn. Bordjes met "roken verboden" moeten worden aangebracht.

7) Geventileerde ruimte

Zorg ervoor dat de ruimte in de open lucht is of dat deze voldoende wordt geventileerd voordat u in het systeem inbreekt of werkzaamheden met hoge temperatuur uitvoert. Gedurende de werkzaamheden moet de ventilatie voldoende zijn. De ventilatie moet eventueel vrijgegeven koelmiddel veilig verspreiden en het extern bij voorkeur in de atmosfeer uitzetten.

BELANGRIJKE WAARBORGEN

8) Controles aan de koelapparatuur

Wanneer de elektrische componenten worden vervangen, moeten ze voor het doel geschikt zijn en voldoen aan de juiste specificaties. De onderhoudsinstructies van de fabrikant moeten te allen tijde gevolgd worden. Raadpleeg bij twijfel de technische afdeling van de fabrikant voor assistentie.

De volgende controles worden uitgevoerd op installaties die brandbare koelmiddelen gebruiken:

- De grootte van de laadstromen is in overeenstemming met de grootte van de ruimte waarin delen die het koelvloeistof bevatten zijn geïnstalleerd;
- De ventilatie voor machines en uitlaten hebben naar behoren gefunctioneerd en worden niet belemmerd;
- Indien er een indirect koelcircuit wordt gebruikt, zal het secundaire circuit worden gecontroleerd op de aanwezigheid van koelmiddel;
- Markering op het apparaat blijft zichtbaar en leesbaar. Markeringen en tekens die onleesbaar zijn moeten gecorrigeerd worden.
- Leiding of componenten voor koeling zijn geïnstalleerd op een plaats waar het onwaarschijnlijk is dat ze worden blootgesteld aan enige stof die componenten van het koelmiddel kan aantasten, tenzij de componenten zijn gemaakt van materialen die inherent corrosiebestendig zijn of op doelmatige wijze tegen corrosie zijn beschermd.

9) Controles aan elektrische apparaten

Reparatie en onderhoud aan elektrische componenten moeten initiële controles op de veiligheid en inspectieprocedures voor componenten bevatten. Als er een storing bestaat die de veiligheid in gevaar kan brengen, mag er geen elektrische voeding op het circuit worden aangesloten totdat deze op bevredigende wijze is behandeld. Als de storing niet onmiddellijk kan worden behandeld, maar de apparaten moeten blijven functioneren, moet er een geschikte tijdelijke oplossing worden gebruikt. Dit wordt gemeld aan de eigenaar van het apparaat, zodat alle partijen op de hoogte zijn gesteld.

De oorspronkelijke veiligheidscontroles omvatten:

- De condensatoren zijn ontladen: dit moet op een veilige manier uitgevoerd worden om vonkvorming te voorkomen;
- Dat er geen stroomvoerende elektrische componenten en bedrading worden blootgesteld tijdens het opladen, herstellen of ontluchten van het systeem;
- Er is sprake van continuïteit van de aardverbinding.

7. Reparaties aan verzegelde componenten (Bijlage DD.4)

1) Tijdens reparaties aan verzegelde componenten, moeten alle elektrische voedingen losgekoppeld worden van het werkende apparaat vóór de afhaling van verzegelde afdekkingen enz. Als het noodzakelijk is om stroomvoorziening te hebben tijdens bij het onderhoud van de apparatuur, moet er een detectiesysteem op het meest kritieke punt worden geplaatst om een mogelijk gevaarlijke situatie op te wijzen.

BELANGRIJKE WAARBORGEN

2) Bijzondere aandacht zal besteed worden aan het volgende om ervoor te zorgen dat door werkzaamheden aan elektrische componenten, wordt de behuizing niet zodanig gewijzigd dat het niveau van bescherming wordt beïnvloed.

Het omvat schade aan kabels, het buitensporige aantal verbindingen, aansluitklemmen die niet aan de originele specificatie voldoet, schade aan afdichtingen, niet-correcte montage van klieren, enz.

Zorg ervoor dat het apparaat stevig is gemonteerd.

Zorg ervoor dat de afdichtingen of afdichtingsmaterialen niet zodanig in kwaliteit achteruit zijn gegaan dat ze niet langer bedoeld zijn om het binnendringen van brandbare atmosferen te voorkomen. Vervangende onderdelen moeten in overeenstemming zijn met de specificaties van de fabrikant.

OPMERKING: Het gebruik van silicium afdichtmiddel kan belemmering vormen voor de effectiviteit van sommige soorten lekdetectieapparatuur. Intrinsiek veilige componenten hoeven niet te worden geïsoleerd voordat eraan wordt gewerkt.

8. Reparatie aan intrinsiek veilige componenten (Bijlage DD.5)

Pas geen permanente inductieve of capaciteitsbelastingen toe op het circuit zonder ervoor te zorgen dat het de toelaatbare spanningstoleranties en stroom die is toegestaan voor het werkende apparaat niet overschrijdt.

Intrinsiek veilige componenten zijn de enige typen waaraan gewerkt kan worden terwijl ze in aanwezigheid van een brandbare stoffen bestaan. De testapparatuur moet de correcte rating hebben. Vervang onderdelen alleen door dezelfde of equivalente types, aanbevolen door de fabrikant. Andere onderdelen kunnen leiden tot ontbranding van koelmiddel in de atmosfeer door een lek.

9. Bekabeling (Bijlage DD.6)

Controleer dat geen bekabeling verschuldigd is op slijtage, corrosie, overmatige druk, trillingen, scherpe randen of andere nadelige milieueffecten. Bij de controle moet ook rekening worden gehouden met de effecten van veroudering of voortdurende trillingen door bronnen zoals compressoren of ventilatoren.

10. Detectie van brandbare koelmiddelen (Bijlage DD.7)

Under no circumstances shall potentially sources of ignition be used in the searching for or detection of refrigerant leaks. Er mag een halogenide toorts (of een andere detector die een open vuur gebruikt) niet worden gebruikt.

11. Lekdetectiemethoden (Bijlage DD.8)

De volgende lekdetectiemethoden worden aanvaardbaar geacht voor systemen die ontvlambare koelmiddelen bevatten.

BELANGRIJKE WAARBORGEN

Elektronische lekdetectors moeten worden gebruikt om brandbare koelmiddelen te detecteren, maar de gevoeligheid is mogelijk niet voldoende of mogelijk opnieuw moet worden gekalibreerd. (Detectieapparatuur moet worden gekalibreerd in een ruimte die vrij is van koelmiddel.) Zorg ervoor dat de detector geen potentiële ontstekingsbron is en is geschikt voor het koelmiddel dat wordt gebruikt. Lekdetectieapparatuur moet worden ingesteld op een percentage van de LFL van het koelmiddel en moet worden gekalibreerd op het koelmiddel dat wordt gebruikt en het juiste percentage gas (maximaal 25%) wordt bevestigd.

Lekdetectievloeistoffen zijn geschikt voor het gebruik met de meeste koelmiddelen, maar het gebruik van reinigingsmiddelen die chloorproducten bevatten moet worden vermeden aangezien het chloor kan reageren met het koelmiddel en de koperen leidingen aantast. Als er een lek is vermoed, moet alle open vuur worden verwijderd / gedoofd.

Als er een koelmiddellek wordt gevonden die solderen vereist, moet al het koelmiddel uit het systeem worden gerecupereerd of worden geïsoleerd (door middel van afsluiters) in een onderdeel van het systeem dat ver van het lek ligt. Zuurstofvrije stikstof (OFN) zal voor en gedurende het soldeerproces door het systeem worden gespoeld.

12. Verwijdering en evacuatie (Bijlage DD.9)

Bij het inbreken in het koelmiddelcircuit voor reparaties - of voor enig ander doel – moet het op de conventionele wijze uitgevoerd worden. Het is echter belangrijk dat de beste praktijken worden gevolgd, aangezien ontvlambaarheid een overweging is. De volgende procedure moet worden gevolgd:

- Verwijder het koelmiddel;
- Reinig het circuit met inert gas;
- Verwijder;
- Reinig het opnieuw met inert gas;
- Open het circuit door lassen of solderen.

De koelmiddelvulling wordt gerecupereerd in de juiste terugwinningscilinders. Het systeem moet worden "gespoeld" met OFN om het apparaat te beveiligen. Dit proces moet mogelijk meerdere keren worden herhaald. Voor deze taak mag geen perslucht of zuurstof worden gebruikt. Het spoelen wordt gedaan door het vacuüm in het systeem met OFN af te breken en door te gaan met de vulling totdat de werkdruk is bereikt en vervolgens ontlucht wordt naar de atmosfeer en tenslotte vacuüm gedroogd. Dit proces wordt herhaald totdat er geen koelmiddel in het systeem bestaat. Wanneer de laatste OFN-vulling wordt gebruikt, moet het systeem worden ontlucht tot de atmosferische druk om de werking mogelijk te maken. Deze handeling is van groot belang als er soldeerwerkzaamheden aan de leidingen moeten worden uitgevoerd. Zorg ervoor dat de uitlaat voor de vacuümpomp zich niet in de buurt van ontstekingsbronnen bevindt en dat er ventilatie beschikbaar is.

13. Oplaadprocedures (Bijlage DD.10)

Naast conventionele oplaadprocedures moeten de volgende vereisten worden gevolgd.

BELANGRIJKE WAARBORGEN

- Zorg ervoor dat tijdens het gebruik van de vulapparatuur geen vervuiling van verschillende koudemiddelen optreedt. Slangen of leidingen moeten zo kort mogelijk zijn om de hoeveelheid koelmiddel erin te minimaliseren.
- Cilinders moeten rechtop worden gehouden.
- Zorg ervoor dat het koelsysteem geaard is voordat u het systeem met koelmiddel vult.
- Label het systeem wanneer de vulling is voltooid (indien niet al).
- Er zal met name op moeten worden gelet dat het koelsysteem niet te vol wordt gevuld. Voordat het systeem opnieuw wordt gevuld, moet het op de druk worden getest met de OFN. Het systeem moet op lekken worden getest na voltooiing van het vullen, maar vóór de inbedrijfstelling. Voordat u de locatie verlaat moet de follow-up van de lekttest worden uitgevoerd.

14. Ontmanteling (Bijlage DD.11)

Voordat het proces wordt uitgevoerd, is het essentieel dat de technicus volledig goed op de hoogte is met de apparatuur en alle details. Het wordt aanbevolen om alle koelmiddelen veilig terug te winnen. Voordat de taak wordt uitgevoerd, moet een olie- en koelmiddelmonster worden genomen in geval dat de analyse vereist is voordat het teruggewonnen koudemiddel opnieuw wordt gebruikt. Het is essentieel dat er elektrische stroom beschikbaar is voordat de taak wordt uitgevoerd.

- Raak bekend met de apparatuur en de bediening ervan.
- Isoleer elektrisch het systeem.
- Voordat u de procedure probeert, moet u ervoor zorgen dat:
 - Mechanische behandelingsapparatuur, indien nodig, beschikbaar zal zijn voor het hanteren van koelmiddelcilinders;
 - Alle persoonlijke beschermingsmiddelen zijn beschikbaar en worden correct gebruikt;
 - Het herstelproces gebeurt te allen tijde onder toezicht van een bevoegd persoon;
 - Herstelapparatuur en cilinders voldoen aan passende normen.
- Pomp indien mogelijk het koelsysteem leeg.
- Als het niet onder vacuüm kan functioneren, maak dan een verdeelstuk zodat het koelmiddel uit verschillende delen van het systeem kan worden verwijderd.
- Zorg ervoor dat de cilinder op de weegschaal wordt geplaatst voordat het herstel plaatsvindt.
- Start de herstelmaschine en gebruik hem in overeenstemming met de instructies van de fabrikant.
- Overvul de cilinders niet. (Niet meer dan 80% volume vloeistof).
- Overschrijd de maximale werkdruk van de cilinder niet, zelfs tijdelijk.
- Als de cilinders correct zijn gevuld en het proces is voltooid, zorg er dan voor dat de cilinders en het apparaat onmiddellijk van de locatie worden verwijderd en dat alle isolatiekleppen op de apparatuur zijn uitgeschakeld.

BELANGRIJKE WAARBORGEN

k) Teruggewonnen koelmiddel mag niet in een ander koelsysteem worden gevuld tenzij het is gereinigd en gecontroleerd.

15. Labelling (Bijlage DD.12)

Het apparaat moet worden voorzien van een etiket waarop staat dat het buiten gebruik is gesteld en vrij is van koelmiddelen. Het etiket moet gedateerd en ondertekend worden. Zorg ervoor dat er etiketten op de apparatuur zijn waarop dat de apparatuur brandbaar koelmiddel bevat staat vermeld.

16. Herstel (Bijlage DD.13)

Bij het verwijderen van koelmiddel uit een systeem, wat betreft zowel het onderhoud of de buitenbedrijfstelling ervan, wordt aanbevolen om alle koelmiddelen veilig te verwijderen. Zorg ervoor dat alleen geschikte koelmiddeltherugwinningscilinders bij het overbrengen van koelmiddel in cilinders worden gebruikt. Zorg ervoor dat het juiste aantal cilinders voor het vasthouden van de totale vulling van het systeem beschikbaar is. Alle te gebruiken cilinders zijn bedoeld voor het teruggewonnen koelmiddel en gelabeld voor dat koelmiddel (d.w.z. speciale cilinders voor het terugwinnen van koelmiddel). Cilinders moeten compleet zijn met een overdrukklep en bijbehorende afsluiters in goede staat. Lege opvangcilinders worden leeggepompt en, indien mogelijk, gekoeld voordat het herstel plaatsvindt.

De terugwinningsapparatuur moet in goede staat staan met een set instructies met betrekking tot de apparatuur die voorhanden is en moet geschikt zijn voor het terugwinnen van brandbare koelmiddelen. Bovendien moet een set gekalibreerde weegschalen beschikbaar en in goede staat zijn. Slangen moeten compleet zijn met lekvrije ontkoppelingkoppelingen en in goede staat verkeren. Controleer voordat u de terugwinningsmachine gebruikt of deze in goede staat verkeert, goed is onderhouden en of alle bijbehorende elektrische componenten zijn afgedicht om ontsteking te voorkomen in het geval dat er koelmiddel vrijkomt. Raadpleeg bij twijfel de fabrikant.

Het teruggewonnen koudemiddel wordt teruggestuurd naar de koudemiddelleverancier in de juiste recuperatiecilinder, en de relevante afvaloverdrachtsbrief wordt geregeld. Meng geen koelmiddelen in het terugwinningsapparaat en zeker niet in cilinders.

Als compressoren of compressoroliën moeten worden verwijderd, zorg er dan voor dat ze tot een aanvaardbaar niveau zijn afgevoerd om er zeker van te zijn dat er geen brandbaar koelmiddel in het smeermiddel achterblijft. Het evacuatieproces moet worden uitgevoerd voordat de compressor aan de leveranciers wordt geretourneerd. Alleen elektrische verwarming van het compressorlichaam mag worden gebruikt om dit proces te versnellen. Wanneer er olie uit een systeem wordt afgetapt, moet dit op een veilige manier uitgevoerd worden.

Bekwaamheid van servicepersoneel Algemeen

BELANGRIJKE WAARBORGEN

Speciale training naast de gebruikelijke reparatieprocedures voor koelapparatuur is vereist wanneer apparatuur met ontvlambare koelmiddelen wordt aangetast. In veel landen wordt deze training gegeven door nationale trainingsorganisaties die geaccrediteerd zijn om les te geven in de relevante nationale regelgevingen die in de wetgeving kunnen zijn vastgelegd.

De behaalde competentie moet worden gedocumenteerd door een certificaat.

Training

De training moet de volgende inhoudsbevattingen bevatten:

Informatie over het explosiegevaar van ontvlambare koelmiddelen om aan te tonen dat ontvlambare stoffen gevaarlijk kunnen zijn als ze onzorgvuldig worden gehanteerd.

Informatie over mogelijke ontstekingsbronnen, vooral degene die niet voor de hand liggen, zoals aanstekers, lichtschakelaars, stofzuigers, elektrische kachels.

Informatie over de verschillende veiligheidsconcepten:

Ongeventileerd - (zie Clausule GG.2) De veiligheid van het apparaat is niet afhankelijk van ventilatie van de behuizing. Het uitschakelen van het apparaat of het openen van de behuizing heeft geen significante invloed op de veiligheid. Het is echter mogelijk dat lekkend koelmiddel zich ophoopt in de behuizing en dat er een brandbare atmosfeer vrijkomt wanneer de behuizing wordt geopend.

Geventileerde behuizing - (zie Clausule GG.4) De veiligheid van het apparaat hangt af van de ventilatie van de behuizing. Het uitschakelen van het apparaat of het openen van de behuizing heeft een aanzienlijk effect op de veiligheid. Er moet voor worden gezorgd dat er voldoende ventilatie is.

Geventileerde ruimte - (zie Clausule GG.5) De veiligheid van het apparaat hangt af van de ventilatie van de ruimte. Het uitschakelen van het apparaat of het openen van de behuizing heeft geen significante invloed op de veiligheid. De ventilatie van de ruimte mag niet worden uitgeschakeld tijdens reparatieprocedures.

Informatie over het concept van afgedichte componenten en afgedichte behuizingen volgens IEC 60079-15: 2010.

Informatie over de juiste werkprocedures:

a) Inbedrijfstelling

- Zorg ervoor dat het vloeroppervlak voldoende is voor de koelmiddelvulling of dat het ventilatiekanaal op de juiste manier is gemonteerd.
- Sluit de leidingen aan en voer een lektest uit voordat u met koelmiddel vult.
- Controleer de veiligheidsuitrusting voordat u deze in gebruik neemt.

b) Onderhoud

- Draagbare apparatuur moet buiten of in een werkplaats worden gerepareerd die speciaal is uitgerust voor onderhoud aan units met ontvlambare koelmiddelen.
- Zorg voor voldoende ventilatie op de herstelplaats.
- Houd er rekening mee dat een storing van de apparatuur kan worden veroorzaakt door verlies van koelmiddel en dat een koelmiddel mogelijk is.
- Ontlaad de condensatoren op een manier die geen vonk veroorzaakt. De standaardprocedure om de condensatorklemmen kort te sluiten, veroorzaakt meestal vonken.
- Zet afgedichte behuizingen nauwkeurig weer in elkaar. Vervang de afdichtingen als ze versleten zijn.
- Controleer de veiligheidsuitrusting voordat u deze in gebruik neemt.

c) Reparatie

BELANGRIJKE WAARBORGEN

- Draagbare apparatuur moet buiten of in een werkplaats worden gerepareerd die speciaal is uitgerust voor onderhoud aan units met ontvlambare koelmiddelen.
- Zorg voor voldoende ventilatie op de herstelplaats.
- Houd er rekening mee dat een storing van de apparatuur kan worden veroorzaakt door verlies van koelmiddel en dat een koelmiddellek mogelijk is.
- Ontlaad de condensatoren op een manier die geen vonk veroorzaakt.
- Als solderen vereist is, moeten de volgende procedures in de juiste volgorde worden uitgevoerd:
 - Verwijder het koelmiddel. Als terugwinning niet vereist is volgens de nationale voorschriften, tap het koelmiddel dan af naar buiten. Zorg ervoor dat het afgetapte koelmiddel geen gevaar oplevert. Bij twijfel moet één persoon het stopcontact bewaken. Let er vooral op dat het afgetapte koelmiddel niet terug in het gebouw drijft.
 - Evacueer het koelmiddelcircuit.
 - Reinig het koelcircuit gedurende 5 minuten met stikstof.
 - Opnieuw evacueren.
 - Verwijder te vervangen onderdelen door te snijden, niet door vlammen.
 - Spoel het soldeerpunt door met stikstof tijdens de soldeerprocedure.
 - Voer een lektest uit voordat u met koelmiddel vult.
 - Zet afgedichte behuizingen nauwkeurig weer in elkaar. Vervang de afdichtingen als ze versleten zijn.
 - Controleer de veiligheidsuitrusting voordat u deze in gebruik neemt.
- d) Buitenbedrijfstelling
 - Als de veiligheid in het gedrang komt wanneer de apparatuur buiten bedrijf wordt gesteld, moet de koelmiddelvulling worden verwijderd voordat deze buiten bedrijf wordt gesteld.
 - Zorg voor voldoende ventilatie op de plaats van de apparatuur.
 - Houd er rekening mee dat een storing van de apparatuur kan worden veroorzaakt door verlies van koelmiddel en dat een koelmiddellek mogelijk is.
 - Ontlaad de condensatoren op een manier die geen vonk veroorzaakt.
 - Verwijder het koelmiddel. Als terugwinning niet vereist is volgens de nationale voorschriften, tap het koelmiddel dan af naar buiten. Zorg ervoor dat het afgetapte koelmiddel geen gevaar oplevert. Bij twijfel moet één persoon het stopcontact bewaken. Let er vooral op dat het afgetapte koelmiddel niet terug in het gebouw drijft.
 - Evacueer het koelmiddelcircuit.
 - Reinig het koelcircuit gedurende 5 minuten met stikstof.
 - Opnieuw evacueren.
 - Vul stikstof bij tot de atmosferische druk.
 - Plak een label op het apparaat dat het koelmiddel is verwijderd.
- e) Verwijdering
 - Zorg voor voldoende ventilatie op de werkplek.
 - Verwijder het koelmiddel. Als terugwinning niet vereist is volgens de nationale voorschriften, tap het koelmiddel dan af naar buiten. Zorg ervoor dat het afgetapte koelmiddel geen gevaar oplevert. Bij twijfel moet één persoon het stopcontact bewaken. Let er vooral op dat het afgetapte koelmiddel niet terug in het gebouw drijft.
 - Evacueer het koelmiddelcircuit.
 - Reinig het koelcircuit gedurende 5 minuten met stikstof.
 - Opnieuw evacueren.
 - Schakel de compressor uit en tap de olie af.

ENKELE BEGRIPPEN OVER VOCHTIGHEID

Dit product is in de fabriek uitgerust met een voedingskabel met een geaarde stekker met drie pinnen. Het moet worden aangesloten op een bijpassend geaard stopcontact in overeenstemming met de National Electrical Code en de toepasselijke lokale codes en verordeningen. Als het circuit geen geaard stopcontact heeft, is het de verantwoordelijkheid en plicht van de klant om het bestaande stopcontact te vervangen volgens de desbetreffende nationale voorschriften en de toepasselijke lokale codes en verordeningen. De derde aardpen mag in geen geval worden afgesneden of verwijderd. Gebruik het snoer, de stekker of het apparaat nooit als ze tekenen van schade vertonen. Gebruik het apparaat niet met een verlengsnoer tenzij het is gecontroleerd en getest door een gekwalificeerde elektriciteitsleverancier.

Een onjuiste aansluiting van de geaarde stekker kan leiden tot brand, elektrische schokken en/of letsel aan personen die met het apparaat zijn geassocieerd. Raadpleeg een gekwalificeerde servicevertegenwoordiger als u twijfelt of het apparaat correct is geaard.

ELEKTRISCHE VERBINDINGEN

Controleer voordat de stekker in het stopcontact wordt gestoken of:

- De netspanning komt overeen met de waarde die op het typeplaatje wordt vermeld aan de achterkant van het apparaat.
- Het stopcontact en het elektrische circuit zijn geschikt voor het apparaat.
- Het stopcontact past bij de stekker. Als dit niet het geval is, vervang dan de stekker.
- Het stopcontact is volledig geaard. Het niet naleven van deze belangrijke veiligheidsinstructies ontslaat de fabrikant van alle aansprakelijkheid.

Belangrijke informatie voor het correct afvoeren van het product in overeenstemming met EG-richtlijn 2012/19 / EU.





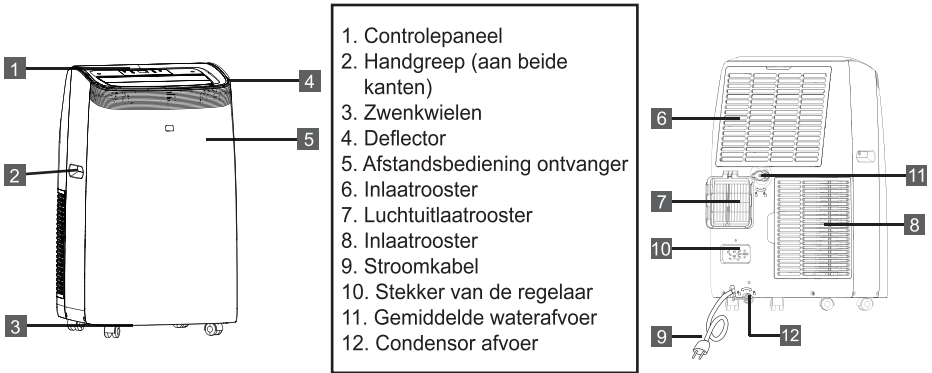

Aan het einde van zijn levensduur mag het product niet als stedelijk afval worden verwijderd. Het moet worden ingeleverd bij een afvaldienstverlening die door de plaatselijke bevoegde autoriteit wordt erkend of bij een dealer die deze service verleent. Het apart weggooien van huishoudelijke apparaten apart helpt mogelijke negatieve gevolgen voor het milieu en de gezondheid voorkomen die voortvloeien uit onjuiste verwijdering, en de samenstellende materialen kunnen hierdoor hergebruikt worden, waardoor aanzienlijke besparingen op energie en hulpbronnen worden gerealiseerd. Ter herinnering aan de noodzaak om huishoudelijke apparaten apart af te voeren, is het product gemarkeerd met een doorgekruiste afvalbak met wielen.

OMSCHRIJVING

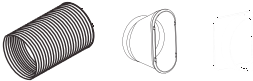

1. Controlepaneel
2. Handgreep (aan beide kanten)
3. Zwenkwielen
4. Deflector
5. Afstandsbediening ontvanger
6. Inlaatrooster
7. Luchtuitlaatrooster
8. Inlaatrooster
9. Stroomkabel
10. Stekker van de regelaar
11. Gemiddelde waterafvoer
12. Condensor afvoer

ACCESSORIES

ONDERDELEN	ONDERDEELNAAM	AANTAL STUKS
	Uitlaatslang Slanguitlaat Slanginlaat	1 set
	Kit schuifregelaar voor raam	1 set
	Batterijen voor afstandsbediening (2 * AAA 1,5 V)	1 set
	Afvoerslang	1 set

Opmerking: Alle afbeeldingen in deze handleiding worden slechts vermeld ter toelichting. Uw apparaatkunnen enigszins verschillen.

Zorg ervoor dat alle accessoires vóór gebruik uit de verpakking zijn gehaald.

INSTALLATIE-INSTRUCTIES

WARME LUCHT AFZUIGEN

In de Cool Mode(koelmodus) moet het apparaat in de buurt van een raam of opening worden geplaatst, zodat de warme afvoerlucht naar buiten kan worden afgevoerd.

Plaats het apparaat eerst op een vlakke grond en zorg ervoor dat er rondom het apparaat ten minste 18" (45cm) ruimte vrij is en dat het zich in de omgeving van een enkel stopcontactcircuit bevindt.

1. Verleng beide zijden van de slang (Afb.1) en schroef de slanginlaat (Afb.2) vast.
2. Verleng de andere kant van de slang en schroef deze op de slanguitlaat vast (Afb.3).
3. Installeer de slanginlaat in de unit (Afb.4).
4. Bevestig de slanguitlaat in de raamschuifkit en sluit deze af. (Afb.5 en 6).

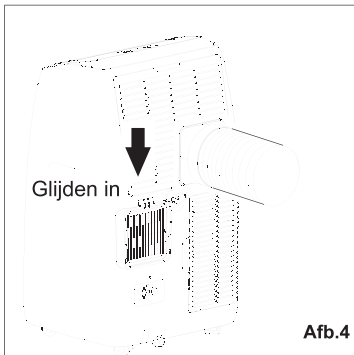
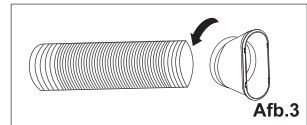
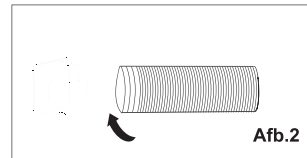
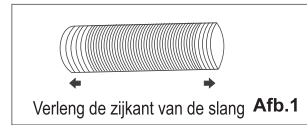

Uw raamschuifkit is ontworpen voor de meeste standaard verticale en horizontale toepassingen van het venster; Het is echter noodzakelijk dat u enkele aspecten van de installatieprocedures voor bepaalde typen vensters wijzigt. De raamschuifkit kan met schroeven worden bevestigd.

OPMERKING: Als de raamopening kleiner is dan de minimumlengte van de raamschuifkit, knip zonder greep het uiteinde kort genoeg af om aan de raamopening te passen. Zaag nooit het gat in de raamschuifkit uit.

INSTALLATIE-INSTRUCTIES

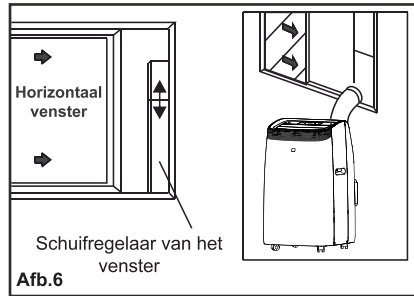
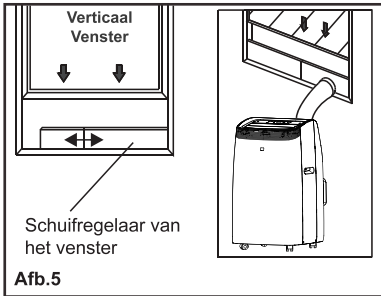

INSTALLATIE VAN DE RAAMSCHUIFKIT

1: Onderdelen:

- A) Paneel
- B) Paneel met één gat
- C) Schroef om de raamkit op zijn plaats te vergrendelen

2: Montage:

Glijd de Panel B (Paneel B) af naar de Panel A (Paneel A) en wijzig het naar de breedte van het venster. Maten van het venster variëren. Zorg er bij het bepalen van de raambreedte voor dat de raamkit tijdens het meten vrij is van openingen van openingen en / of luchtbelln.

3. Zet de schroef vast in de passende gaten
Maak gebruik van het venster dat de benodigde breedte heeft om ervoor te zorgen dat er na installatie geen gaten of luchtbelln in de raamkit zitten.

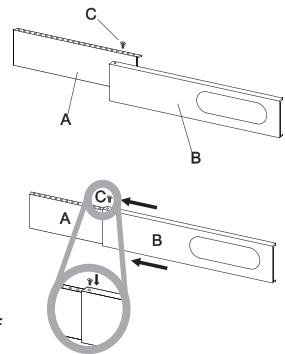

INSTALLATIE-INSTRUCTIES

Locatie

- Het apparaat moet op een stevige fundamente worden geplaatst om lawaai en trillingen te minimaliseren. Voor een veilige en zekere positionering, plaats het apparaat op een gladde, vlakke vloer die sterk genoeg is om het apparaat te ondersteunen.
- Het apparaat heeft wieltjes om de plaatsing te vergemakkelijken, maar het mag alleen op gladde, vlakke oppervlakken worden gerold. Wees voorzichtig bij het omrollen over de vloerbedekking. Wees voorzichtig en bescherm vloeren wanneer het over houten vloeren omrolt. Probeer het apparaat niet over de voorwerpen om te rollen.
- Het apparaat moet geaard zijn binnen het bereik van een goed geaard stopcontact.
- Plaats nooit obstakels rondom de luchtinlaten of -uitlaten van het apparaat.
- Laat rondom en boven de muur ten minste 18" (45cm) ruimte vrij om efficiënt te kunnen werken.
- De slang kan worden verlengd, maar het is het beste om de lengte zo kort mogelijk te houden. Zorg er ook voor dat de slang geen scherpe bochten of zakken heeft.

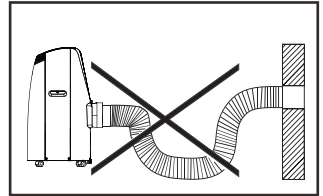
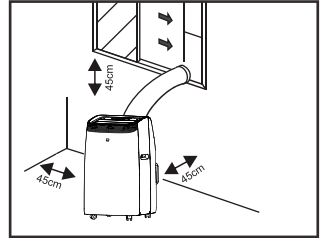

BESCHRIJVING VAN HET BEELDSCHERM

Het bedieningspaneel bevindt zich aan de bovenkant van het apparaat en stelt u in staat deelfuncties te beheren zonder afstandsbediening, maar om het potentieel volledig te benutten, moet u de afstandsbediening gebruiken.

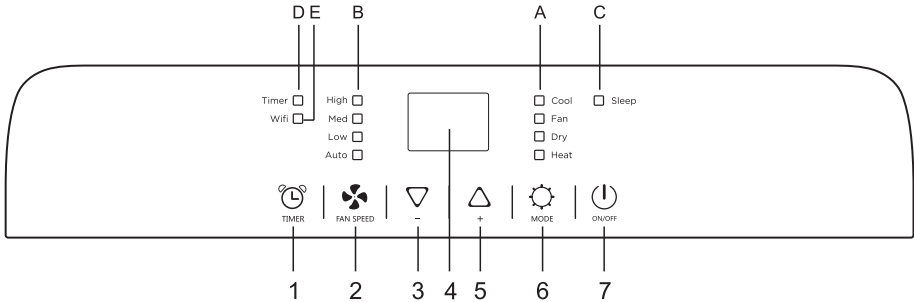

- | | |
|--|--|
| 1. Timer(Tijdschakelaar) knop | A Symbool Mode (Modus) |
| 2. Fan speed (Ventilatorsnelheid) knop | B Symbool Fan speed (Ventilatorsnelheid) |
| 3. Decrease (Verlagen) knop | C Symbool Sleep (Slaap) |
| 4. Display screen(Beeldscherm) | D Symbool Timer (Tijdschakelaar) |
| 5. Increase (Verhogen) knop | E WiFi-symbool ** |
| 6. MODUS(MODE) knop | |
| 7. ON/OFF (AAN / UIT) knop | |

***" betekent dat alleen het warmtepompmodel deze functie heeft.

****" betekent dat alleen het WIFI-model deze functie heeft.

Opmerking: Wanneer het apparaat is verbonden met de telefoon, brandt het wifi-symbool en zie de handleiding van wifi voor informatie over hoe het verbonden is met de telefoon.

HET APPARAAT INSCHAKELEN



Steek de stekker in het stopcontact, dan is het apparaat in de modus stand-by. Druk op de  knop om het apparaat in te schakelen. De laatste functie die actief was toen het apparaat werd uitgeschakeld zal verschijnen.



COOL (KOEL)modus

Ideaal voor warm, benauwd weer wanneer u de kamer moet afkoelen en ontvochtigen.

Om deze modus correct in te stellen:

- Druk een aantal keer op de  knop totdat het symbool "Cool(Koel)" verschijnt.
- Selecteer de gewenste temperatuur 18 ° C-32 ° C (64 ° F-90 ° F) door op  de  knop of te drukken totdat de bijbehorende waarde wordt weergegeven.
- Selecteer de gewenste ventilatorsnelheid door op de  knop te drukken. Er zijn vier snelheden beschikbaar: High / Medium / Low / Auto(Hoog / Gemiddeld / Laag / Auto).



BESCHRIJVING VAN HET BEELDSCHERM

De meest geschikte temperatuur voor de kamer tijdens de zomer varieert van 24 ° C tot 27 ° C (75 ° F tot 81 ° F). Het wordt echter aanbevolen om de ingestelde temperatuur die niet ver onder de buitentemperatuur ligt. Het verschil in ventilatorsnelheid is beter merkbaar wanneer het apparaat zich in de ventilatormodus bevindt, maar het is mogelijk niet merkbaar in de koelmodus.

HEAT (VERWARMING)modus *

*** betekent dat alleen het warmtepompmodel deze functie heeft.

Om deze modus correct in te stellen:

- Druk een aantal keer op de  knop totdat het symbool Heat(Verwarming)verschijnt.
- Selecteer de gewenste temperatuur 13 ° C-27 ° C (55 ° F-81 ° F) door op  de  knop te drukken totdat de bijbehorende waarde wordt weergegeven.
- Selecteer de gewenste ventilatorsnelheid door op de  knop te drukken. Er zijn vier snelheden beschikbaar: High / Medium / Low / Auto(Hoog / Gemiddeld / Laag / Auto).
- Het water wordt uit de lucht gehaald en opgevangen in de tank.
- Als de tank vol is, wordt het apparaat uitgeschakeld en "FL" (tank vol) verschijnt op het scherm. De dop van de tank moet worden verwijderd en leeg blijven. Voer al het water af in een bak. Plaats de dop weer op zijn plaats wanneer al het water is afgevoerd.
- Start het apparaat weer op wanneer de tank leeg is.





OPMERKING:

- Bij gebruik in zeer koude ruimtes wordt het apparaat automatisch ontdooid en wordt de normale werking tijdelijk onderbroken. Tijdens deze handeling is het normaal dat het geluid van het apparaat verandert.
- In deze modus moet u misschien een paar minuten wachten voordat het apparaat warme lucht begint af te geven.
- In deze modus kan de ventilator voor korte tijd draaien, ook al is de ingestelde temperatuur al bereikt.

BESCHRIJVING VAN HET BEELDSCHERM

FAN (VENTILATOR)modus

Bij gebruik van het apparaat in deze modus hoeft de luchtslang niet te worden aangesloten.

- Druk een aantal keer op de  knop totdat het symbool "Ventilator" verschijnt.
- Selecteer de gewenste ventilatorsnelheid door op de  knop te drukken.

Er zijn drie snelheden beschikbaar: High/Medium/Low(Hoog/Gemiddeld/Laad).

Op het scherm wordt "≡ ≡" weergegeven als de hoge snelheid, "≡ ≡" als de gemiddelde snelheid en "– –" als de lage snelheid.

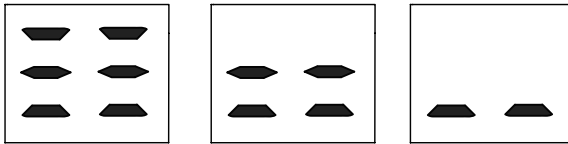

DRY (DROOG) modus

Ideaal om de luchtvochtigheid in de kamer te verlagen (lente en herfst, vochtige regenperiodes, enz.).

In de droge modus moet het apparaat op dezelfde manier worden voorbereid als in de koelmodus, met de luchtafvoerslang aangesloten om het vocht naar buiten af te voeren.



Om deze modus correct in te stellen:

- Druk een aantal keer op de  knop totdat het symbool Dry (Droog) verschijnt.
Het scherm vertoont "dh".
- In deze modus wordt de ventilatorsnelheid automatisch geselecteerd door het apparaat en het kan niet handmatig worden ingesteld.

SMART modus

Het apparaat kiest automatisch of het in de koel-, ventilator- of verwarmingsmodus (alleen in bepaalde mode) werkt.

Om deze modus correct in te stellen:

- Druk een aantal keren op de  knop totdat het scherm als volgt vertoont:

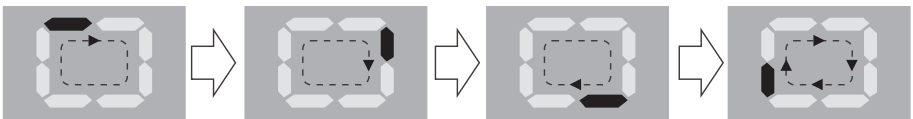

BESCHRIJVING VAN HET BEELDSCHERM

- Selecteer de gewenste ventilatorsnelheid door op de  knop te drukken. Er zijn vier snelheden beschikbaar: High / Medium / Low / Auto (Hoog / Gemiddeld / Laag / Auto).





Als het apparaat alleen het model afkoelt, werkt de unit in de Fan mode (Ventilatormodus) als de kamertemperatuur lager is dan 23 ° C (73 ° F) en in de Cool mode (Koelmodus) als de kamertemperatuur hoger is dan 23 ° C (73 ° F).

Als het apparaat het model afkoelt en verwarmt, werkt het in de Heatmode (verwarmingsmodus) als de kamertemperatuur minder dan 20 ° C (68 ° F) bedraagt en in de Fan mode (ventilatormodus) als de kamertemperatuur tussen 20 ° C (68 ° F) en 23 ° C (73 ° F) ligt, en Cool mode (Koelmodus) wanneer de kamertemperatuur boven de 23 ° C (73 ° F) ligt.





DE TIMER(TIJDCHAKELAAR) INSTELLEN

- Deze timer kan worden gebruikt om de start of stops van het apparaat te vertragen, wat verspilling van elektriciteit voorkomt door de bedrijfsperioden te optimaliseren.

Programmering opstarten

- Schakel het apparaat in, kies de gewenste modus, bijvoorbeeld koel, 24 ° C, hoge ventilatorsnelheid. Schakel het apparaat uit.
- Druk op de knop Timer (Tijdschakelaar), het  symbool en het aantal uren van knipperen.
- Druk op de  knop om het aantal uren van de vertraging in te stellen voordat het apparaat inschakelt. De timer kan worden ingesteld in intervallen van 1 uur tot 24 uur.
- Enkele seconden na het instellen wordt de instelling opgeslagen, brandt de timerindicator en geeft het scherm aan dat het apparaat in stand-by staat.
- Druk nogmaals op de knop Timer (Tijdschakelaar) of  de  knop, de timer wordt geannuleerd en het "Timer (Tijdschakelaar)" symbool verdwijnt van het scherm.

Programmering afsluiten

- Druk op de  knop, de timerindicator en de uren van knipperen als het apparaat in werking is.
- Druk op de  knop om het aantal uren van de vertraging in te stellen voordat het apparaat inschakelt. De timer kan worden ingesteld in intervallen van 1 uur tot 24 uur.
- Enkele seconden na het instellen wordt de instelling opgeslagen. De timerindicator licht op en het scherm toont de huidige modus. Aan het einde van de ingestelde tijd gaat het apparaat automatisch naar de modus stand-by (standby mode).
- Druk nogmaals op de knop Timer (Tijdschakelaar) of  de  knop, de timer wordt geannuleerd en het "Timer (Tijdschakelaar)" symbool verdwijnt van het scherm.

BESCHRIJVING VAN HET BEELDSCHERM

Schakel de temperatuureenheid om

Als het apparaat in werking staat, houd de knoppen “▽” en “△” tegelijkertijd 3 seconden ingedrukt, daarna kunt u de temperatuureenheid wijzigen.

Bijvoorbeeld:

Vóór de wijziging, in de koelmodus, verschijnt het scherm zoals weergegeven in afb 1.

Na de wijziging, in de koelmodus, verschijnt het scherm zoals weergegeven in afb 2.



Afb.1



Afb.2

De onderstaande functies zijn optioneel. Raadpleeg het echte object omdat deze functies alleen tot een bepaald model behoren.

Wi-Fi-functie

- Durk in de modus stand-by op de knop “” zes keer in vier seconden om het wifi-signaal te resetten, zodat het apparaat twee keer “piept”.

Raadpleeg dan de specificatie van de Wi-Fi-verbinding om het apparaat te verbinden.

Als het succesvol is, gaat het Wi-Fi-indicatielampje op het bedieningspaneel branden.

BESCHRIJVING VAN HET BEELDSCHERM

ZELFDIAGNOSE

Het toestel heeft een zelfdiagnosesysteem om een aantal storingen op te wijzen. Er worden foutmeldingen weergegeven op het scherm van het apparaat.

ALS HET WORDT WEERGEGEVEN	WAT MOET IK DOEN?
 SONDE STORING (sensor beschadigd)	Als dit wordt weergegeven, neem dan contact op met uw plaatselijke geautoriseerde servicecentrum.
 TANK VOL (veiligheidstank vol)	Laat de interne veiligheidstank leeglopen volgens de instructies in de paragraaf "Werzaamheden aan het einde van het seizoen".

HANDLEIDING VOOR AFSTANDSBEDIENING

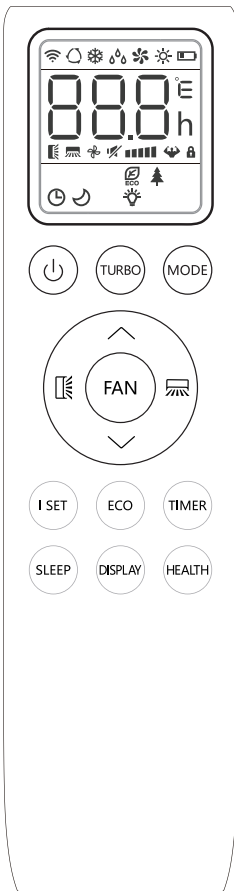

Knoppen op de afstandsbediening

	Om de airconditioner in / uit te schakelen.
MODE (MODUS)	Om de bedieningsmodus te selecteren: SMART, KOEL, DROOG, VENTILATOR, WARMTE.
 (TEMP UP) (TEMP OMHOOG)	Verleng de tijd in de TIMER (TIJDSCHAKELAAR) instelling om de ingestelde temperatuur te verhogen.
 (TEMP DN)	Verkort de tijd in de TIMER (TIJDSCHAKELAAR) instelling om de ingestelde temperatuur te verlagen.
	Om de richting van de luchtstroom verticaal aan te passen (niet beschikbaar voor dit model).
	Om de luchtstroomrichting horizontaal aan te passen.
FAN (VENTILATOR)	Om de ventilatorsnelheid aan te passen: auto, laag, midden, hoog.
TURBO	Om de TURBO modus in / uit te schakelen.
I SET (ZELF INSTELLEN)	Om de functie van I SET (ZELF INSTELLEN) te activeren (Niet beschikbaar voor dit model).
ECO	Om de ECO (ECO) modus in/uit te schakelen (Niet beschikbaar voor dit model).
TIMER (TIJDSCHAKELAAR)	Om de TIMER (TIJDSCHAKELAAR) functie in/uit te schakelen.
SLEEP (SLAAP)	Om de SLEEP (SLAAP) modus in / uit te schakelen.
DISPLAY (SCHERM)	Om de LED scherm light (LED- schermverlichting) in/uit te schakelen (niet beschikbaar voor dit model).
HEALTH (GEZONDHEID)	Om de HEALTH (GEZONDHEID) functie in/uit te schakelen (niet beschikbaar voor dit model).
(^ + v)	Druk op ^ de v knoppen en tegelijkertijd langer dan 3 seconden om de functie van het Child Lock (Kinderslot) te activeren.

- ⚠ Het scherm en sommige functies van de afstandsbediening kunnen per model variëren.
- ⚠ De vorm en positie van knoppen en indicatoren kunnen per model variëren, maar hun functie is hetzelfde.
- ⚠ Het apparaat bevestigt de juiste ontvangst van elke knop met een pieptoon.
- ⚠ Sommige functies zijn misschien niet geschikt voor uw airconditioner. U hoort een pieptoon wanneer u op deze knoppen drukt, maar de airconditioner reageert niet. Wij bieden onze verontschuldigen aan.

HANDLEIDING VOOR AFSTANDSBEDIENING

DISPLAY (SCHERM) van de afstandsbediening, betekenis van symbolen op het vloeibare kristallenscherm



	SMART MODE (SMART MODUS) indicator
	COOLING(KOELING) MODUS indicator
	DRY(DROOG) MODUS indicator
	FAN (VENTILATOR) MODUS indicator
	HEATING(VERWARMING) MODUS indicator
	BATTERY (BATTERIJ) indicator
	FLAP SWING(DRAAI DE KLEP) (Luchtstroom) indicator
	TEMPERATURE/ CLOCK (TEMPERATUUR / KLOK) indicator
	FAN SPEED(VENTILATORSNELHEID) indicator
	AUTO FAN (AUTO VENTILATOR) indicator (FLITS)
	TIMER (TIJDSCHAKELAAR) indicator
	SLEEP(SLAAP) MODUS indicator
	TURBO indicator
	MUTE (DEMPEN) indicator (Niet beschikbaar voor dit model).
	ECO indicator (Niet beschikbaar voor dit model).
	HEATING(VERWARMING) indicator (Niet beschikbaar voor dit model).
	DISPLAY LIGHT (SCHERMVERLICHTING) indicator (Niet beschikbaar voor dit model).

HANDLEIDING VOOR AFSTANDBEDIENING

✓ Richt de afstandsbediening op de ontvanger van het apparaat.

✓ De afstandsbediening mag niet meer dan 7 meter afstand van het toestel zijn (zonder obstakels tussen de afstandsbediening en de ontvanger).

✓ De afstandsbediening moet met de grootste zorg worden behandeld.

Laat het niet vallen en stel het niet bloot aan direct zonlicht of warmtebronnen.

Als de afstandsbediening niet werkt, probeer dan de batterij te verwijderen en terug te plaatsen.

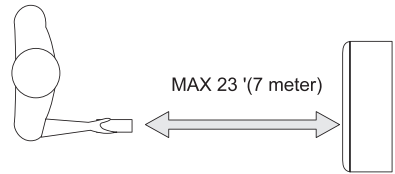

Vervanging van Batterijen

Verwijder het batterijdeksel van de achterkant van de afstandsbediening door het in de richting van de pijl te schuiven.

Installeer de batterijen volgens de richting (+ en -) die op de afstandsbediening wordt weergegeven

Controller. Plaats het batterijdeksel terug door het op zijn plaats te schuiven.

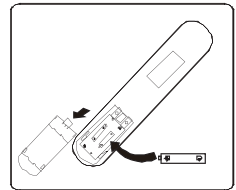

 Gebruik 2 LR 03 AAA-batterijen (1,5 V). Gebruik geen oplaadbare batterijen.

Vervang de oude batterijen door de nieuwe van hetzelfde type als het scherm niet meer leesbaar is.

Gooi de batterijen niet weg als ongesorteerd huishoudelijk afval. Dergelijk afval moet gescheiden verwerkt worden.

OPMERKING:

✓ Als de afstandsbediening wordt vervangen of afgevoerd, moeten de batterijen worden verwijderd en weggegooid in overeenstemming met de huidige wetgeving, aangezien ze schadelijk zijn voor het milieu.

✓ Combineer geen oude en nieuwe batterijen met elkaar Alkali, standaard (carbon-zink) en oplaadbare batterijen (nikkel-cadmium) niet combineren.

✓ Gooi batterijen niet in de vuur. Batterijen kunnen exploderen of lekken.

✓ Verwijder de batterijen als de afstandsbediening een bepaalde tijd niet wordt gebruikt.

HANDLEIDING VOOR AFSTANDSBEDIENING

DE AIRCONDITIONER IN/ UITSCHAKELEN

Druk op de  knop om de airconditioner in of uit te schakelen.

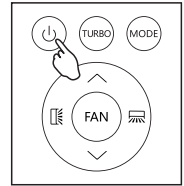

SCHAKEL DE EENHEID VAN TEMPERATUUR

Houd de knop TURBO ingedrukt, dan kunt u de temperatuureenheid wijzigen.

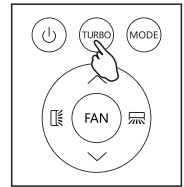

COOLING (KOEL)MODUS

Door de koelfunctie kan de airconditioner de kamer afkoelen en tegelijkertijd de luchtvochtigheid verlagen.

- druk op de knop MODE(MODUS) totdat het symbool  op het scherm verschijnt om de koelfunctie (COOL) (KOEL) te activeren.
- Stel met \downarrow de \uparrow knop de temperatuur in die 18°C - 32°C (64°F - 90°F) lager is dan die van de kamer.

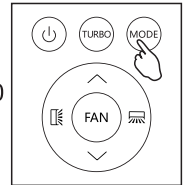

HEATING (VERWARMING)MODUS

Met de verwarmingsfunctie kan de airconditioner de kamer verwarmen.

- Druk op de knop MODE (MODUS) totdat het symbool  op het scherm verschijnt om de verwarmingsfunctie (HEAT) (VERWARMING) te activeren
- Stel met \downarrow de \uparrow knop de temperatuur in die 13°C - 27°C (55°F - 81°F) hoger is dan die van de kamer.

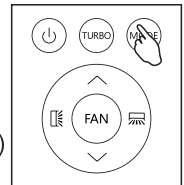

HANDLEIDING VOOR AFSTANDSBEDIENING

OPMERKING: In de stand HEATING (VERWARMING) kan het apparaat automatisch een ontdooicyclus activeren, wat essentieel is om de vorst op de condensor te reinigen om de functie van warmte-uitwisseling te herstellen. Dit proces houdt meestal 2-10 minuten aan.

Tijdens het ontdooien stopt de ventilator met de werking. Na het ontdooien keert het automatisch terug naar de modus HEATING (VERWARMING).

- In deze modus moet u misschien enkele minuten wachten voordat het apparaat warme lucht begint af te geven.
- In deze modus kan de ventilator voor korte termijn draaien, ook al is de ingestelde temperatuur al bereikt.
- Het water wordt uit de lucht gehaald en opgevangen in de tank.
- Als de tank vol is, wordt het apparaat uitgeschakeld en "F_L" (tank vol) verschijnt op het scherm. De dop van de tank moet worden verwijderd en leeg blijven. Voer al het water af in een bak. Plaats de dop weer op zijn plaats wanneer al het water is afgevoerd.
- Start het apparaat weer op wanneer de tank leeg is.

DRY (DROOG) MODUS

Deze functie vermindert de vochtigheid van de lucht om de kamer comfortabeler te maken.

- Druk op MODE (MODUS) totdat het in het  scherm verschijnt om de modus DRY (DROOG) in te stellen.

De automatische functie van voorinstelling is geactiveerd.

- In deze modus wordt de ventilatorsnelheid automatisch geselecteerd door het apparaat en het kan niet handmatig worden ingesteld.

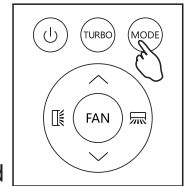

In de droge modus moet het apparaat op dezelfde manier worden voorbereid als in de koelmodus, met de luchtafvoerslang aangesloten om het vocht naar buiten af te voeren.

FAN (VENTILATOR) modus(Niet de knop FAN (VENTILATIE))

FAN (VENTILATOR) modus, alleen luchtventilatie.

- Druk op de MODE (MODUS) tot dat  het op het scherm verschijnt om de FAN (VENTILATOR) modus in te stellen.

Bij gebruik van het apparaat in deze modus hoeft de luchtslang niet te worden aangesloten.

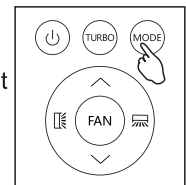

HANDLEIDING VOOR AFSTANDSBEDIENING

SMART (SMART) MODUS

- Druk op de SMART modus tot dat het op  het scherm verschijnt om de MODE (MODUS) in te stellen.

In de SMART modus wordt de bedrijfsmodus automatisch ingesteld op basis van de kamertemperatuur.

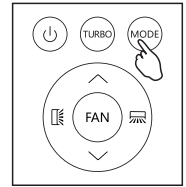

Als het apparaat een in de koelmodus is, werkt het in de ventilatormodus als de kamertemperatuur lager is dan 23 ° C (73 ° F) en in de koelmodus als de kamertemperatuur hoger is dan 23 ° C (73 ° F).

Als het apparaat in de koel- en verwarmingsmodus is, werkt het in de verwarmingsmodus als de kamertemperatuur lager is dan 20 ° C (68 ° F) en in de ventilatormodus als de kamertemperatuur tussen 20 ° C (68 ° F) en 23 ° C ligt (73 ° F) en Koelmodus wanneer de temperatuur van de kamer hoger is dan 23 ° C (73 ° F).

Weergave op het bedieningspaneel:

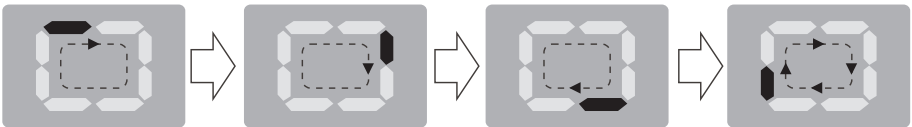



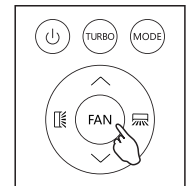

Het is de SMART modus wanneer het scherm in omloop zal zijn.

Wijzig de ventilatorsnelheid

- Druk op de FAN (VENTILATOR)knop om de lopende ventilatorsnelheid in te stellen en het kan worden ingesteld op: LOW/MID/HIGH/AUTO (LAAG/ MIDDEN / HOOG / AUTO) snelheid.



Knipperen:



Laag	Medium	Hoog	Auto
			 (FLITS)

HANDLEIDING VOOR AFSTANDSBEDIENING

LUCHTSTROOMREGELING

- Om deze functie correct in te stellen:

Selecteer de bedrijfsmodus (koelen, drogen, ventilator, verwarmen) zoals hierboven beschreven.

Druk op de  knop om te beïnvloeden of stoppen met het zwaaien van de deflector. De  knop functie is optioneel.

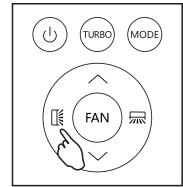

OPMERKING: Steek nooit vingers, stokken of andere voorwerpen in de luchtinlaat- of uitlaatopeningen. Onbedoeld contact met onder spanning staande delen kan tot onvoorziene schade of letsel leiden.

SLEEP (SLAAP)MODUS

Voorinstelling van het automatische werkingsprogramma.

Deze functie is handig voor 's nachts omdat het de werking van het apparaat geleidelijk vermindert.

- Om deze functie correct in te stellen:

Selecteer de koel- of verwarmingsmodus zoals hierboven beschreven.

Druk op de SLEEP (SLAAP) knop om de slaapmodus te activeren, en  dan verschijnt het op het scherm.

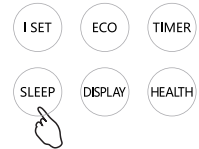

De SLEEP (SLAAP) functie kan op elk moment tijdens het gebruik worden geannuleerd door op de knop "SLEEP(SLAAP)", "MODE(MODUS)" of "FAN(VENTILATIE)" te drukken.

In de FAN (VENTILATIE) of DRY (DROOG) mode kan de SLEEP (SLAAP) functie niet worden ingesteld.

Wanneer u de slaapfunctie kiest, vermindert het scherm de helderheid en blijft de ventilatorsnelheid laag.

De SLEEP(SLAAP) functie houdt de kamer op een optimale temperatuur zonder excessieve schommelingen in temperatuur of vochtigheid met een stille werking.

De ventilatorsnelheid blijft altijd laag, terwijl de temperatuur en vochtigheid van de kamer geleidelijk variëren om de grootste comfort te verzekeren.

In de COOL(COOL) modus stijgt de geselecteerde temperatuur met 1 ° C (1 ° F) per uur in een periode van 2 uur. Deze nieuwe temperatuur wordt de komende 6 uur gehandhaafd.

Schakel vervolgens het apparaat uit.

In de HEAT (VERWARMING)modus zal de geselecteerde temperatuur met 1 ° C (1 ° F) per uur dalen in een periode van 3 uur. Deze nieuwe temperatuur wordt de komende 5 uur gehandhaafd. Schakel het apparaat vervolgens uit.

HANDLEIDING VOOR AFSTANDSBEDIENING

TIMER MODE ---- TIMER UITSCHAKELEN

Om de airconditioner automatisch uit te schakelen op magische wijze met de AC aan, druk op de knop TIMER (TIJDSCHAKELAAR) en gebruik vervolgens ∇ de \blacktriangle knoppen om de tijdsduur in te stellen voordat de AC wordt uitgeschakeld.

Druk nogmaals op de knop TIMER (TIJDSCHAKELAAR) om het aftellen te starten.

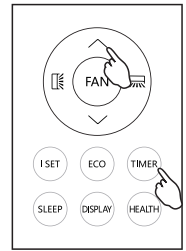

Opmerking: Druk nogmaals op de knop TIMER (TIJDSCHAKELAAR) om de ingestelde functie te annuleren.

Opmerking: Als de stroom is uitgeschakeld, moet TIMER OFF (TIJDSCHAKELAAR UIT) opnieuw worden ingeschakeld.



TIMER (TIJDSCHAKELAAR) MODUS ---- TIJDSCHAKELAAR INSCHAKELEN

Om de airconditioner automatisch in te schakelen met de AC uit, druk op knop TIMER (TIJDSCHAKELAAR) en gebruik ∇ de \blacktriangle knoppen om de gewenste tijdsduur in te stellen voordat de AC wordt ingeschakeld.

Druk nogmaals op de knop TIMER (TIJDSCHAKELAAR) om het aftellen te starten.

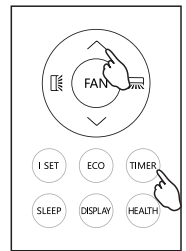

Opmerking: Druk nogmaals op de knop TIMER (TIJDSCHAKELAAR) om de ingestelde functie te annuleren.

Opmerking: Als de stroom is uitgeschakeld moet de TIMER ON (TIJDSCHAKELAAR AAN) opnieuw worden ingesteld.



HANDLEIDING VOOR AFSTANDSBEDIENING

Turbofunctie (Optioneel)

Druk op de knop TURBO om de turbofunctie te activeren, en  het zal op het scherm verschijnen.

Als u in de modus COOL(KOEL) de TURBO functie selecteert, zal het apparaat zal de snelle koeling uitvoeren met de hoogste ventilatorsnelheid.

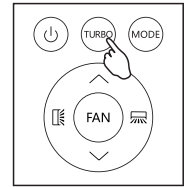

ECO-MODUS (optioneel) (Niet beschikbaar voor dit model)

In deze modus stelt het apparaat automatisch de werking in om energie te besparen.

Druk op de ECO-knop,  het verschijnt op het scherm en het apparaat zal in de ECO-modus werken. Druk nogmaals om het te annuleren.



OPMERKING: De ECO-functie is beschikbaar in de modus COOLING (KOELEN)en HEATING (VERWARMEN).

LED- schermverlichting ON/OFF (AAN / UIT) (Optioneel) (Niet beschikbaar voor dit model)

Druk op de DISPLAY(SCHERM) -knop en houd deze 2 seconden ingedrukt om de LED- schermverlichting van de unit in / uit te schakelen.



GEZONDHEID functie (Optioneel) (Niet beschikbaar voor dit model)

Druk op de knop HEALTH (GEZONDHEID) om de gezondheidsfuncties zoals ionengenerator / plasma enz. te activeren / verlaten.



Opmerking:

De gezondheidsfunctie is niet beschikbaar als de airconditioner is uitgeschakeld.

TIPS VOOR EEN JUIST GEBRUIK

Volg deze aanbevelingen op om uw machine optimaal te kunnen gebruiken:

- Sluit de ramen en deuren in de kamer die voorzien van airconditioning is (Afb. 11). Als u het apparaat semi-permanent installeert, moet u een deur iets open laten staan (afstand van 1 cm) om een goede ventilatie te garanderen;
- Bescherm de kamer tegen directe blootstelling aan de zon door gordijnen en / of jaloezieën gedeeltelijk te sluiten zodat het apparaat veel economischer werkt (Afb. 12);
- Plaats geen voorwerpen op het apparaat; (Afb. 13)
- Blokkeer de luchtinlaat of -uitlaat van het apparaat niet. De verminderde luchtstroom leidt tot slechte prestaties en kan het apparaat beschadigen.
- Zorg ervoor dat er geen warmtebronnen in de kamer bestaan;
- Gebruik het apparaat nooit in vochtige ruimtes (bijvoorbeeld wasgoed).
- Gebruik het apparaat nooit buitenshuis.
- Zorg ervoor dat het apparaat op een vlakke grond staat. Plaats indien nodig de wielvergrendelingen onder de voorwielen.

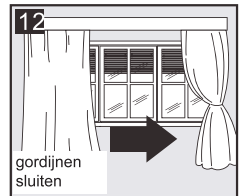
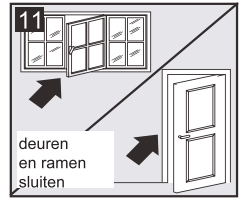

MRTHODE VAN WATERAFVOER

Als er overmatige watercondensatie in het apparaat is, stopt het apparaat met werken en wordt "F L" (TANK VOL zoals vermeld in de ZELFDIAGNOSIE) weergegeven. Dit geeft aan dat de watercondensatie moet worden afgevoerd volgens de volgende procedures:

Handmatig aftappen (afb.14)

Misschien moet het water worden afgevoerd in ruimtes met een hoge luchtvochtigheid

1. Koppel het apparaat los van de stroombron.
2. Plaats een opvangbak onder de onderste aftapplug. Zie afbeelding.
3. Verwijder de onderste aftapplug.
4. Het water loopt weg en verzamelt zich in de afvoerbak (misschien niet meegeleverd).
5. Nadat het water is afgevoerd, plaats de onderste aftapplug stevig terug.
6. Schakel het apparaat in.

MRTHODE VAN WATERAFVOER

Continu Afvoer (afb.15)

Bij gebruik van het apparaat in de ontvochtigingsmodus wordt continue afvoer aanbevolen.

1. Koppel het apparaat los van de stroomvoorziening.
2. Verwijder de aftapplug. Terwijl u deze handeling uitvoert, kan er wat restwater worden gemorst. Zorg ervoor dat u een pan heeft om het water op te vangen.
3. Sluit de afvoerslang aan (1/2 "of 12,7 mm, misschien niet meegeleverd). Zie afbeelding.
4. Het water kan continu via de slang worden afgevoerd naar een vloerafvoer of emmer.
5. Schakel het apparaat in.

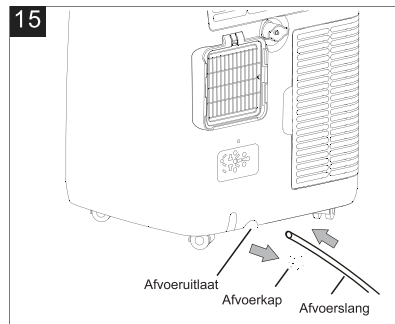
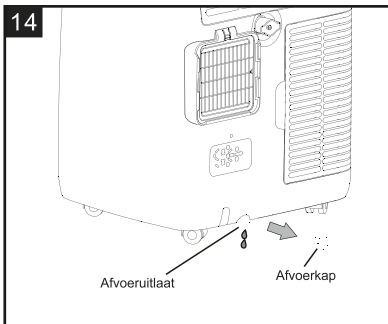

OPMERKING:

Zorg ervoor dat de hoogte en het gedeelte van de afvoerslang niet hoger mag zijn dan die van de afvoeruitlaat, anders mag de watertank niet worden afgevoerd. (afb.16 en afb.17)

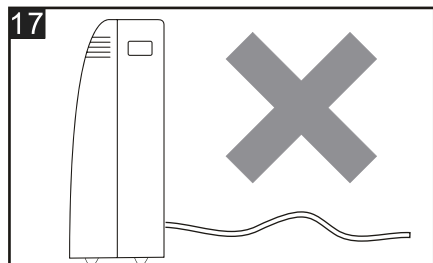
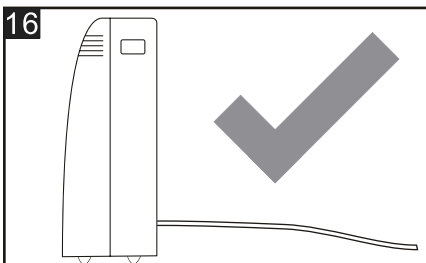

MRTHODE VAN WATERAFVOER

Middelste waterafvoer

Als het apparaat in de modus Droog werkt, kunt u de onderstaande manier kiezen om af te voeren.

1. Koppel het apparaat los van de stroomvoorziening.
2. Verwijder de aftapplug (afb A). Terwijl u deze handeling uitvoert, kan er wat restwater worden gemorst. Zorg ervoor dat u een pan heeft om het water op te vangen.
3. Sluit de afvoerslang aan (1/2 "of 12,7 mm, misschien niet meegeleverd). (afb B)
4. Het water kan continu via de slang worden afgevoerd naar een vloerafvoer of emmer.
5. Het apparaat inschakelen.

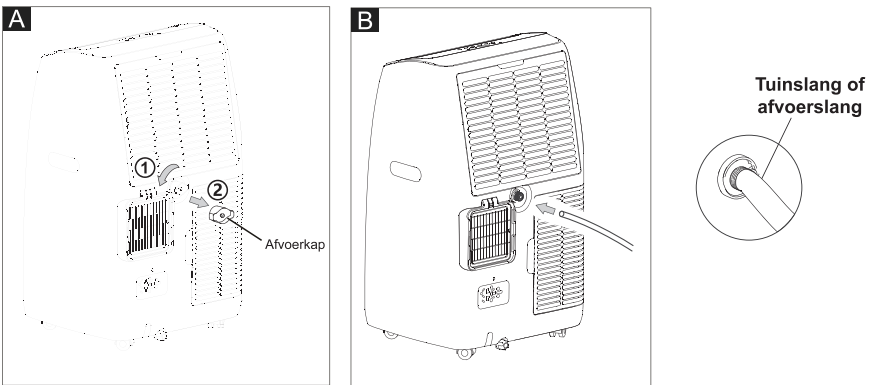

OPMERKING:

Zorg ervoor dat de hoogte en het gedeelte van de afvoerslang niet hoger mag zijn dan die van de afvoeruitlaat, anders mag de watertank niet worden afgevoerd. (afb. C en afb. D)

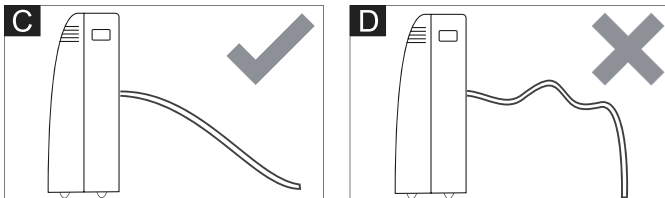

REINIGING

Schakel het apparaat vóór reiniging of onderhoud uit door op de  knop op het bedieningspaneel of de afstandsbediening te drukken, wacht voor enkele minuten en trek vervolgens de stekker uit het stopcontact.

DE KAST REINIGEN

U dient het apparaat schoon te maken met een licht vochtige doek en daarna droog te maken met een droge doek.

- Was het apparaat nooit met water. Het kan gevaarlijk zijn.
- Gebruik nooit benzine, alcohol of oplosmiddelen om het apparaat te reinigen.
- Spuit nooit insecticide vloeistoffen of iets dergelijks.

DE LUCHTFILTERS REINIGEN

Om ervoor te zorgen dat uw apparaat efficiënt blijft werken, moet u het filter elke week reinigen. Het filter kan worden verwijderd zoals in de afbeelding hieronder.

Om mogelijke snijwonden te voorkomen dient u geen contact op te nemen met de metalen delen van het apparaat wanneer u het filter verwijdert of opnieuw installeert. Dit kan tot persoonlijk letsel leiden.

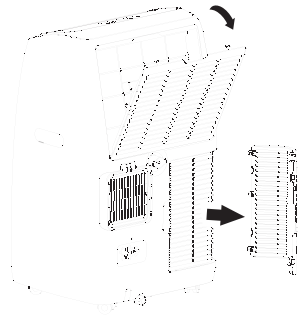

Gebruik een stofzuiger om stofophopingen van het filter te verwijderen. Dompel het apparaat bij overmatige vervuiling onder in warm water en spoel het een aantal keer. Het water mag nooit warmer zijn dan 40 ° C (104 ° F). Laat het filter na de reiniging drogen en sluit het aanzuigrooster aan op het apparaat.

WERKZAAMHEDEN IN HET BEGIN EN AAN HET EINDE VAN HET SEIZOEN

CONTROLE VAN HET BEGIN VAN HET SEIZOEN

Zorg ervoor dat de stroomkabel en stekker onbeschadigd zijn en dat het aardingssysteem efficiënt is. Volg nauwkeurig de installatie-instructies.

WERKZAAMHEDEN AAN HET EINDE VAN HET SEIZOEN

Verwijder de dop om het interne circuit helemaal leeg te maken.

Voer al het water af in een bak. Plaats de dop weer op zijn plaats wanneer al het water is afgevoerd. Maak het filter schoon en droog het grondig af voordat u het terugplaatst.

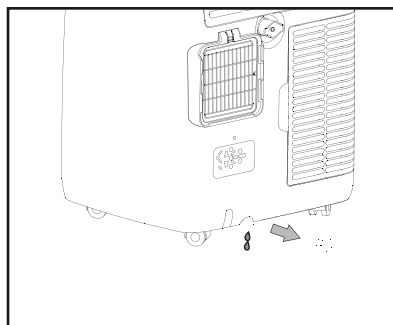

STRIKTSTE WERKOMGEVING:

Koelmodus: 18 ° C-35 ° C (64 ° F-95 ° F), 30% RH ~ 90% RH

Verwarmingsmodus: 10°C-25°C (50°F-77°F), 30%RH~90%RH

PROBLEEMOPLOSSEN

PROBLEEM	OORZAAK	OPLOSSING
Het apparaat wordt niet ingeschakeld	<ul style="list-style-type: none"> • Er is geen stroom aanwezig • De stekker is niet in het stopcontact gestoken • De interne veiligheidsinrichting is geactiveerd 	<ul style="list-style-type: none"> • Wachten • Steek de stekker in het stopcontact • Wacht 30 minuten, neem contact op met uw servicecentrum als het probleem zich blijft voordoen
Het apparaat is slechts korte tijd actief	<ul style="list-style-type: none"> • Hier zitten bochten in de luchtafvoerslang • Er bestaan stoffen die de luchtafvoer belemmert. 	<ul style="list-style-type: none"> • Plaats de luchtafvoerslang correct en houd deze zo kort mogelijk en vrij van bochten om knelpunten te voorkomen • Controleer en verwijder alle obstakels die de luchtafvoer belemmeren
Het apparaat werkt, maar het koelt de kamer niet af	<ul style="list-style-type: none"> • Ramen, deuren en / of gordijnen openen 	<ul style="list-style-type: none"> • Sluit deuren, ramen en gordijnen en houd rekening met de hierboven "tips voor correct gebruik"
	<ul style="list-style-type: none"> • Er zijn warmtebronnen in de kamer (oven, haardroger, etc.) 	<ul style="list-style-type: none"> • Warmtebronnen wegnemen
	<ul style="list-style-type: none"> • De luchtafvoerslang is losgekoppeld van het apparaat 	<ul style="list-style-type: none"> • Monteer de luchtafvoerslang in de behuizing aan de achterkant van het toestel
	<ul style="list-style-type: none"> • De technische specificatie van het toestel is niet toereikend voor de ruimte waar het zich bevindt 	
Tijdens de werking is er een onaangename geur in de kamer	<ul style="list-style-type: none"> • Luchtfilter verstopt 	<ul style="list-style-type: none"> • Reinig het filter zoals hierboven beschreven
Nadat het apparaat opnieuw is opgestart functioneert het ongeveer 3 minuten niet op normale wijze	<ul style="list-style-type: none"> • De interne compressorbeveiliging voorkomt dat het apparaat opnieuw wordt gestart voordat drie minuten zijn verstreken nadat het voor het laatst werd uitgeschakeld 	<ul style="list-style-type: none"> • Afwachten. Deze vertraging maakt deel uit van de normale werking
De volgende melding verschijnt op het scherm: PF/FE	<ul style="list-style-type: none"> • Het toestel heeft een zelfdiagnosesysteem om een aantal storingen op te wijzen 	<ul style="list-style-type: none"> • Zie het hoofdstuk ZELFDIAGNOSE

MANUEL DE L'UTILISATEUR

CLIMATISEUR MOBILE

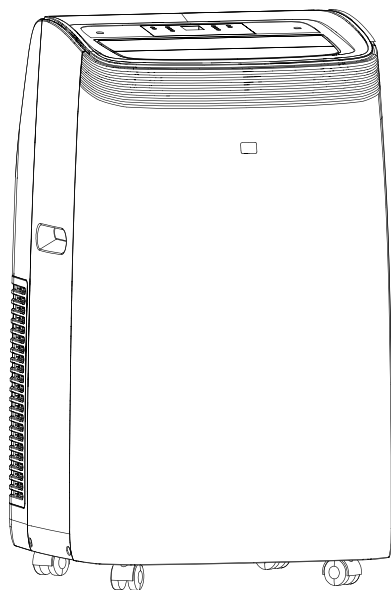

Nous vous remercions d'avoir choisi notre appareil de qualité.
Veuillez lire attentivement ce manuel de l'utilisateur avant de l'utiliser. Pour toute question, veuillez contacter un service professionnel pour obtenir de l'aide.

SAUVEGARDES IMPORTANTES

- Débranchez l'appareil de sa source d'alimentation pendant l'entretien, le remplacement des pièces et le nettoyage.
- L'appareil ne doit pas être installé dans la blanchisserie.
- Veuillez noter : Vérifiez la plaque signalétique pour le type de gaz réfrigérant utilisé dans votre appareil.
- Informations spécifiques concernant les appareils à gaz réfrigérant.
Il est recommandé de ne pas percer le circuit de refroidissement de l'appareil. À la fin de sa durée de vie utile, déposez l'appareil dans un centre spécial de collecte des déchets pour qu'il soit éliminé.
PRG (Potentiel de réchauffement global) : R410A : 2088, R134a : 1430, R290 : 3, R32 : 675.
- Ce système hermétique contient des gaz à effet de serre fluorés.
- INFORMATION ENVIRONNEMENTALE : Cet appareil contient des gaz à effet de serre fluorés couverts par le protocole de Kyoto.
- N'utilisez pas cet appareil pour des fonctions autres que celles décrites dans ce Manuel de l'utilisateur.
- Assurez-vous que la fiche mâle est fermement et complètement branchée dans la prise de courant. Cela peut entraîner un risque de choc électrique ou d'incendie.
- Ne branchez pas d'autres appareils dans la même prise de courant, cela peut entraîner un risque de choc électrique.
- Ne pas démonter et modifier l'appareil ou le cordon d'alimentation, cela peut entraîner un risque de choc électrique ou d'incendie. Tous les autres services doivent être confiés à un technicien qualifié.
- Ne placez pas le cordon d'alimentation ou l'appareil à proximité d'un chauffage, d'un radiateur ou d'une autre source de chaleur. Cela peut entraîner un risque de choc électrique ou d'incendie.
- Cet appareil est équipé d'un cordon d'alimentation qui a un fil de terre relié à une broche ou une languette de mise à la terre. La fiche mâle doit être branchée sur une prise de courant correctement installée et mise à la terre. Ne jamais couper ou retirer en aucun cas la broche ou la languette de mise à la terre de cette fiche mâle.
- L'appareil doit être utilisé ou entreposé de telle sorte qu'il soit protégé de l'humidité, par exemple de la condensation, des éclaboussures d'eau, etc. Si cela se produit, débranchez immédiatement l'appareil.
- Transportez toujours votre appareil en position verticale et placez-le sur une surface stable et plane pendant son utilisation. Si l'appareil a été transporté couché sur le côté, il doit être mis à la verticale et laissé débranché pendant 6 heures.
- Utilisez toujours l'interrupteur du panneau de commande ou la télécommande pour éteindre l'appareil, et ne faites pas fonctionner ni n'arrêtez l'appareil en insérant ou en débranchant le cordon d'alimentation. Cela peut entraîner un risque de choc électrique.
- Ne touchez pas les boutons du panneau de commande avec les doigts mouillés et humides.
- N'utilisez pas de produits chimiques dangereux pour nettoyer ou entrer en contact avec l'appareil. Pour éviter d'endommager la finition de la surface, utilisez uniquement un chiffon doux pour nettoyer l'appareil. N'utilisez pas de cire, de diluant ou de détergent puissant. N'utilisez pas l'appareil en présence de substances inflammables ou de vapeurs telles que de l'alcool, des insecticides, de l'essence, etc.
- Si l'appareil émet des sons inhabituels, de la fumée ou une odeur inhabituelle, débranchez-le immédiatement.
- Ne nettoyez pas l'appareil à l'eau. L'eau peut pénétrer dans l'appareil et endommager l'isolation, créant ainsi un risque de choc électrique. Si de l'eau pénètre dans l'appareil, débranchez-le immédiatement et contactez le Service clientèle.

SAUVEGARDES IMPORTANTES

- Faites appel à deux personnes ou plus pour soulever et installer l'appareil.
- Tenez toujours la fiche mâle lorsque vous branchez ou débranchez l'appareil. Ne jamais débrancher l'appareil en tirant sur le cordon. Cela peut entraîner un risque de choc électrique et de dommages.
- Installez l'appareil sur un sol solide et plat pouvant supporter jusqu'à 50 kg (110 lbs). L'installation sur un sol faible ou non nivelé peut entraîner des risques de dommages matériels et corporels.
- Si l'appareil dispose de la fonction Wi-Fi, la puissance de transmission est inférieure à 20 dBm et la gamme de fréquences radio est : 2 412 MHz - 2 472 MHz.
- L'appareil est conforme à la Directive RE (2014/53/UE).

Selon la norme EN :

- Cet appareil ne peut pas être utilisé par des enfants âgés de 8 ans et plus et des personnes dont les capacités physiques, sensorielles ou mentales sont réduites ou des personnes dénuées d'expériences ou de connaissances, sauf si elles ont reçu la supervision ou des instructions concernant l'utilisation de l'appareil d'une manière sûre et reconnaissent les dangers impliqués.
- Les enfants ne doivent pas jouer avec l'appareil.
- Le nettoyage et l'entretien de l'utilisateur ne doivent pas être pris par les enfants sans supervision.
- Si le cordon d'alimentation est endommagé, il doit être remplacé par le fabricant, son agent de service ou par une personne ayant une qualification similaire afin d'éviter tout risque.
- L'appareil doit être installé conformément aux réglementations nationales en matière de câblage.
- Lorsque le fusible est grillé/le disjoncteur est déclenché, vérifiez le boîtier à fusibles/de disjoncteur de la maison et remplacez le fusible ou réinitialisez le disjoncteur.
- Détails sur le type et le calibre des fusibles : T ; 3,15 A ; 250 VCA.

Selon la norme IEC :

- Cet appareil n'est pas destiné à être utilisé par des personnes (y compris des enfants) avec des capacités physiques, sensorielles ou mentales réduites ou un manque d'expérience et de connaissances, à moins d'avoir reçu une supervision ou des instructions concernant l'utilisation de l'appareil par une personne responsable de leur sécurité.
- Les enfants doivent être surveillés pour assurer qu'ils ne jouent pas avec l'appareil.
- Si le cordon d'alimentation est endommagé, il doit être remplacé par le fabricant, son agent de service ou des personnes de qualification similaire afin d'éviter tout danger.
- L'appareil doit être installé conformément aux réglementations nationales en matière de câblage.

Informations spécifiques concernant les appareils à gaz réfrigérant R290.

- Lisez attentivement tous les avertissements.
- Lors du dégivrage et du nettoyage de l'appareil, n'utilisez pas d'autres outils que ceux recommandés par le fabricant.
- L'appareil doit être placé dans une zone sans source d'ignition continue (par exemple : flammes nues, gaz ou appareils électriques en fonctionnement).
- Ne pas percer ni brûler.
- Les gaz réfrigérants peuvent être inodores.
- L'appareil doit être installé, utilisé et entreposé dans une zone supérieure à 13 m².

SAUVEGARDES IMPORTANTES

- R290 est un gaz réfrigérant conforme aux directives européennes sur l'environnement. Ne percez aucune partie du circuit de réfrigérant.
- Si l'appareil est installé, utilisé ou entreposé dans une zone non ventilée, la pièce doit être conçue de manière à éviter l'accumulation de fuites de réfrigérant entraînant un risque d'incendie ou d'explosion dû à l'inflammation du réfrigérant provoquée par des radiateurs électriques, des cuisinières ou d'autres sources d'inflammation.
- L'appareil doit être entreposé de manière à éviter toute défaillance mécanique.
- Les personnes qui opèrent ou travaillent sur le circuit de réfrigérant doivent avoir la certification appropriée délivrée par un organisme accrédité qui garantit la compétence dans la manipulation des réfrigérants selon une évaluation spécifique reconnue par les associations de l'industrie.
- Les réparations doivent être effectuées sur la recommandation du fabricant.
- Les opérations d'entretien et de réparation qui nécessitent l'assistance d'un autre personnel qualifié doivent être effectuées sous la surveillance d'une personne spécifiée dans l'utilisation de réfrigérants inflammables.
- Ne pas utiliser de moyens pour accélérer le processus de dégivrage ou pour nettoyer, autres que ceux recommandés par le fabricant.
- L'appareil doit être entreposé dans un local sans flamme nue brûlant en permanence (par exemple un appareil à gaz en fonctionnement) ou autres sources d'inflammation potentielles (par exemple un chauffage électrique en fonctionnement, des surfaces chaudes).
- Tous les ouvriers qui s'occupent du système de réfrigération doivent avoir la certification valide délivrée par un organisme compétent et la qualification pour traiter le système de réfrigération reconnue par l'industrie. Si un autre technicien est nécessaire pour entretenir et réparer l'appareil, il doit être supervisé par la personne qui possède la qualification pour utiliser le réfrigérant inflammable.
- Il ne peut être réparé que par la méthode suggérée par le fabricant de l'appareil.
- Ne pas percer ou brûler.
- Soyez conscient que les réfrigérants peuvent ne pas contenir d'odeur.
- La conformité aux réglementations nationales en matière de gaz doit être observée.
- Gardez les ouvertures de ventilation à l'écart des obstructions.
- L'appareil doit être entreposé de manière à éviter tout dommage mécanique.
- Un avertissement indiquant que l'appareil doit être rangé dans une zone bien ventilée où la taille de la pièce correspond à celle spécifiée pour le fonctionnement.
- Toute personne impliquée dans des travaux sur ou dans un circuit de réfrigérant doit détenir un certificat en cours de validité délivré par une autorité d'évaluation accréditée par le secteur, qui atteste de sa compétence pour manipuler les réfrigérants en toute sécurité conformément à une spécification d'évaluation reconnue par le secteur.
- L'entretien doit être uniquement réalisé comme recommandé par le fabricant de l'appareil.
- Les opérations d'entretien et de réparation nécessitant l'assistance d'un autre personnel qualifié doivent être effectuées sous la supervision de la personne compétente pour l'utilisation des réfrigérants inflammables.
- L'appareil doit être installé, utilisé et entreposé dans une pièce dont la surface au sol est supérieure à celle indiquée dans le tableau.

SAUVEGARDES IMPORTANTES

Quantité de gaz R290 en charge (Voir l'étiquette de capacité sur l'appareil) (g)	Taille minimale du site pour l'utilisation et l'entreposage (m ²)
$m < 152$	4
$152 \leq m \leq 185$	9
$186 \leq m \leq 225$	11
$226 \leq m \leq 270$	13
$271 \leq m \leq 290$	14



**Attention, risque
d'incendie**

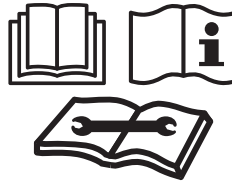

AVERTISSEMENT : Le système contient un réfrigérant sous très haute pression. Le système doit être entretenu uniquement par des personnes qualifiées.

1. Transport d'équipements contenant des réfrigérants inflammables (Annexe CC.1)
Conformité avec la réglementation du transport.
2. Marquage d'équipement à l'aide de signes (Annexe CC.2)
Conformité avec la réglementation locale.
3. Mise au rebut d'équipements contenant des réfrigérants inflammables (Annexe CC.3)
Conformité avec la réglementation nationale.
4. Entreposage d'équipements/appareils (Annexe CC.4)
L'entreposage d'équipements doit s'effectuer selon les instructions du fabricant.
5. Entreposage d'équipements emballés (non vendus) (Annexe CC.5)
La protection de l'emballage d'entreposage doit être constituée de telle sorte qu'un dommage mécanique au niveau de l'équipement à l'intérieur de l'emballage, ne provoquera pas de fuite de la charge de réfrigérant. Le nombre maximum de pièces d'équipement pouvant être entreposées ensemble, sera déterminé par la réglementation locale.

SAUVEGARDES IMPORTANTES

6. Informations sur l'entretien (Annexe DD.3)

1) Contrôles de la zone

Avant d'entamer les travaux sur des systèmes contenant des réfrigérants inflammables, des contrôles de sécurité sont nécessaires pour s'assurer que le risque d'inflammation est minimisé. Pour les réparations sur le système de réfrigération, les précautions suivantes doivent être observées avant d'effectuer tout travail sur le système.

2) Procédure de travail

Le travail doit être entrepris selon une procédure contrôlée visant à minimiser le risque de présence d'un gaz ou d'une vapeur inflammable tandis que le travail est accompli.

3) Zone de travail générale

L'ensemble du personnel de maintenance et autres personnes travaillant dans la zone concernée, doivent être informés de la nature du travail étant accompli. Le travail dans des espaces confinés doit être évité. La zone autour de l'espace de travail doit être séparée. Assurez-vous que les conditions au sein de la zone ont été sécurisées par un contrôle des matériaux inflammables.

4) Vérification de la présence de réfrigérant

La zone doit être contrôlée avec un détecteur de réfrigérant approprié avant et pendant les travaux, afin d'assurer que le technicien est averti de la présence d'atmosphères potentiellement inflammables. Assurez-vous que l'équipement de détection de fuites utilisé convient pour une utilisation avec des réfrigérants inflammables, c'est-à-dire sans étincelle, fermé hermétiquement de manière adéquate ou intrinsèquement sûr.

5) Présence d'un extincteur

Si un travail à chaud doit être effectué sur l'équipement de réfrigération ou toute partie associée, un équipement d'extinction approprié doit être disponible à portée de main. Maintenez un extincteur à poudre sèche ou CO₂ à proximité de la zone de chargement.

6) Aucune source d'inflammation

Aucune personne effectuant des travaux en relation avec un système de toute tuyauterie contenant ou ayant contenu du réfrigérant inflammable, ne doit utiliser de sources d'inflammation de telle manière qu'elles pourraient conduire à un risque d'incendie ou d'explosion. Toutes les sources d'inflammation possibles, y compris le fait de fumer une cigarette, doivent être maintenues à une distance suffisamment éloignée du lieu d'installation, réparation, démantèlement et mise au rebut, opérations durant lesquelles du réfrigérant peut éventuellement s'échapper dans l'espace environnant. Avant d'effectuer tout travail, la zone autour de l'équipement doit être examinée afin de veiller à ce qu'il n'y ait pas de dangers d'inflammabilité ou risques d'inflammation. Des panneaux « Interdit de fumer » doivent être affichés.

7) Zone aérée

Assurez-vous que la zone est à l'air libre ou qu'elle est suffisamment aérée avant de pénétrer dans le système ou d'effectuer tout travail. Un certain niveau d'aération doit perdurer durant la période pendant laquelle les travaux sont effectués. L'aération doit disperser de manière sûre tout réfrigérant libéré et de préférence l'expulser de manière externe dans l'atmosphère.

SAUVEGARDES IMPORTANTES

8) Contrôles de l'équipement de réfrigération

Lorsque des composants électriques sont remplacés, ils devront correspondre au but fixé et à la spécification correcte. Les directives du fabricant en matière de maintenance et d'entretien, doivent être suivies à tout moment. En cas de doute, consultez le département technique du fabricant pour une assistance.

Les contrôles suivants s'appliqueront aux installations utilisant des réfrigérants inflammables :

- La taille de la charge est conforme à la taille de la pièce dans laquelle les parties contenant du réfrigérant sont installées ;
- Les machines et sorties d'aération fonctionnent de manière adéquate et ne sont pas obstruées ;
- Si un circuit de réfrigération indirect est utilisé, le circuit auxiliaire doit être contrôlé pour détecter la présence de réfrigérant ;
- Le marquage de l'équipement continue à être visible et lisible. Les marquages et signes non lisibles doivent être corrigés ;
- Le tuyau ou les composants de réfrigération sont installés dans une position dans laquelle ils ne sont pas susceptibles d'être exposés à toute substance pouvant corroder des composants contenant du réfrigérant, à moins que les composants soient construits dans des matériaux résistant de façon inhérente à la corrosion, ou protégés de manière convenable contre la corrosion.

9) Contrôles des appareils électriques

Les réparations et la maintenance des composants électriques incluront les contrôles de sécurité initiaux et les procédures d'inspection des composants. S'il existe un défaut pouvant compromettre la sécurité, aucune alimentation électrique ne doit être connectée au circuit jusqu'à ce que le défaut soit traité de manière satisfaisante. Si le défaut ne peut pas être corrigé immédiatement mais qu'il est nécessaire de poursuivre le fonctionnement, une solution temporaire adéquate devra être utilisée. Ceci sera signalé au propriétaire de l'appareil afin que toutes les parties soient informées.

Les contrôles de sécurité initiaux incluront :

- Que les condensateurs sont déchargés : ceci sera effectué d'une manière sûre afin d'éviter la possibilité d'étincelles ;
- Qu'il n'y a pas de composants électriques et câblage sous tension exposés pendant le chargement, la récupération ou la purge du système ;
- Qu'il y a une continuité dans la mise à la terre.

7. Réparations sur des composants étanches (Annexe DD.4)

1) Au cours des réparations sur des composants étanches, toute alimentation électrique doit être déconnectée de l'équipement faisant l'objet des travaux, avant tout retrait de couvercle étanche, etc. S'il s'avère absolument nécessaire d'avoir une alimentation électrique de l'équipement durant l'opération d'entretien, une forme de détection de fuite fonctionnant de manière permanente doit être placée au point le plus critique, pour avertir d'une situation potentiellement dangereuse.

SAUVEGARDES IMPORTANTES

2) Une attention particulière doit être accordée aux points suivants, afin de veiller à ce que, lors des travaux sur des composants électriques, le boîtier ne soit pas altéré de telle manière que le niveau de protection en est affecté.

Ceci inclura l'endommagement de câbles, un nombre excessif de connexions, des bornes ne correspondant pas aux spécifications d'origine, l'endommagement de joints, un ajustement incorrect de presse-étoupes, etc.

Assurez-vous que l'appareil est monté de manière correcte.

Assurez-vous que les joints et matériaux d'étanchéité ne se sont pas dégradés au point qu'ils ne servent plus l'objectif de prévenir la pénétration d'atmosphères inflammables.

Le remplacement des pièces doit être conforme aux spécifications du fabricant.

REMARQUE : L'utilisation de mastic silicone d'étanchéité peut freiner l'efficacité de certains types d'équipements de détection des fuites. Les composants intrinsèquement sûrs n'ont pas besoin d'être isolés avant d'effectuer des travaux dessus.

8. Réparations de composants intrinsèquement sûrs (Annexe DD.5)

N'appliquez pas de charges inductives ou capacitives permanentes sur le circuit sans vous assurer que ceci ne dépassera pas la tension admissible et le courant permis pour l'équipement utilisé.

Les composants intrinsèquement sûrs sont les seuls types sur lesquels des travaux peuvent être effectués alors qu'ils sont sous tension en la présence d'une atmosphère inflammable. L'appareillage d'essai doit avoir la capacité correcte. Remplacer les composants uniquement par des pièces spécifiées par le fabricant. D'autres pièces peuvent entraîner l'inflammation du réfrigérant dans l'atmosphère en cas de fuite.

9. Câblage (Annexe DD.6)

Assurez-vous que le câblage ne sera pas sujet à l'usure, la corrosion, une pression excessive, des vibrations, des bords tranchants, ou autres effets environnementaux indésirables. Le contrôle doit prendre également en compte les effets de vieillissement ou les vibrations continues à partir de sources telles que les compresseurs ou les ventilateurs.

10. Détection de réfrigérants inflammables (Annexe DD.7)

Des sources potentielles d'inflammation ne doivent être utilisées en aucun cas dans la recherche ou la détection de fuites de réfrigérant. Une lampe haloïde (ou tout autre détecteur utilisant une flamme nue) ne doit pas être utilisée.

11. Méthodes de détection des fuites (Annexe DD.8)

Les méthodes suivantes de détection des fuites sont considérées comme acceptables pour les systèmes contenant des réfrigérants inflammables.

SAUVEGARDES IMPORTANTES

Des détecteurs de fuites électroniques doivent être utilisés pour détecter des réfrigérants inflammables, mais la sensibilité peut ne pas être adéquate, ou peut nécessiter un réétalonnage. (L'équipement de détection sera étalonné dans une zone exempte de réfrigérant). Assurez-vous que le détecteur n'est pas une source potentielle d'inflammation et qu'il convient pour le réfrigérant utilisé. L'équipement de détection des fuites doit être réglé sur un pourcentage de la limite inférieure d'inflammabilité (LII) du réfrigérant et il doit être étalonné par rapport au réfrigérant employé et le pourcentage approprié de gaz (25 % maximum) doit être vérifié.

Les fluides de détection de fuites conviennent pour une utilisation avec la plupart des réfrigérants, mais l'utilisation de détergents contenant du chlore doit être évitée car le chlore pourrait réagir avec le réfrigérant et corroder la tuyauterie en cuivre.

Si une fuite est suspectée, toutes les flammes nues doivent être éliminées/éteintes.

Si une fuite de réfrigérant est constatée et nécessite un brasage, l'ensemble du réfrigérant doit être récupéré à partir du système, ou isolé (au moyen de vanes d'arrêt) dans une partie du système éloignée de la fuite. De l'azote libre d'oxygène (ALO) doit ensuite être purgé à travers le système, à la fois avant et pendant le processus de brassage.

12. Élimination et évacuation (Annexe DD.9)

Lors de la pénétration dans le circuit de réfrigérant pour effectuer des réparations (ou dans tout autre but), des procédures conventionnelles seront utilisées. Il est important cependant que la meilleure pratique soit suivie, étant donné le fait que l'inflammabilité est une préoccupation. La procédure suivante doit être observée :

- Éliminer le réfrigérant ;
- Purger le circuit avec du gaz inerte ;
- Évacuer ;
- Purger à nouveau avec du gaz inerte ;
- Ouvrir le circuit par découpe ou brasage ;

La charge de réfrigérant doit être récupérée dans les bouteilles de récupération correctes. Le système doit être « rincé » avec de l'ALO, pour rendre l'appareil sûr. Il se peut que ce processus doive être répété plusieurs fois. De l'air comprimé ou oxygène ne doit pas être utilisé pour cette tâche. Le rinçage sera achevé en rompant le vide dans le système avec de l'ALO et en continuant à remplir jusqu'à ce que la pression de service soit atteinte, puis en aérant l'atmosphère et finalement en refaisant le vide. Ce processus doit être répété jusqu'à ce qu'il n'y ait plus de réfrigérant dans le système. Lorsque la charge finale d'ALO est utilisée, le système doit être purgé jusqu'à la pression atmosphérique, afin de permettre le déroulement des travaux. Cette opération est absolument vitale si des opérations de brasage sont prévues sur la tuyauterie. Assurez-vous que la prise de la pompe à vide ne se trouve pas à proximité de sources d'inflammation et qu'il y a une aération disponible.

13. Procédures de chargement (Annexe DD.10)

En plus des procédures de chargement conventionnelles, les exigences ci-dessous doivent être suivies.

SAUVEGARDES IMPORTANTES

- Veillez à ce que la contamination de différents réfrigérants ne se produise pas lorsque vous utilisez l'équipement de chargement. Les tuyaux et conduites doivent être les plus courts possible afin de minimiser la quantité de réfrigérant qu'ils contiennent.
- Les bouteilles doivent être maintenues à la verticale.
- Assurez-vous que le système de réfrigération est relié à la terre avant de charger le système avec du réfrigérant.
- Étiquetez le système lorsque le chargement est complet (si ce n'est pas déjà fait).
- Prenez extrêmement soin de ne pas remplir le système de réfrigération de manière excessive. Avant de recharger le système, celui-ci doit faire l'objet d'un essai de pression avec de l'ALO. Le système doit être testé afin de détecter des fuites, après l'achèvement du chargement mais avant la mise en service. Un test de fuite de rappel doit être effectué avant de quitter le site.

14. Mise hors service définitive (Annexe DD.11)

Avant d'effectuer cette procédure, il est essentiel que le technicien soit complètement familiarisé avec l'équipement dans tous ses détails. Une bonne pratique recommandée consiste à récupérer de manière sécurisée l'ensemble du réfrigérant. Avant d'effectuer la tâche, un échantillon d'huile et de réfrigérant doit être prélevé au cas où une analyse serait requise avant de réutiliser le réfrigérant récupéré. Il est essentiel qu'une alimentation électrique soit disponible avant d'entamer cette tâche.

- Familiarisez-vous avec l'équipement et son fonctionnement.
- Isolez le système électriquement.
- Avant d'entamer la procédure, assurez-vous que :
 - Un équipement de manutention mécanique est disponible, si nécessaire, pour manipuler les bouteilles de réfrigérant ;
 - L'ensemble de l'équipement de protection individuelle est disponible et utilisé correctement ;
 - Le processus de récupération est supervisé à tout moment par une personne compétente ;
 - L'équipement et les bouteilles de récupération sont conformes aux normes appropriées.
- Videz le système de réfrigérant, si possible.
- S'il n'est pas possible de faire le vide, organisez un collecteur de sorte que le réfrigérant puisse être extrait à partir de diverses parties du système.
- Assurez-vous que la bouteille est située sur la bascule avant de procéder à la récupération.
- Démarrez la machine de récupération et faites-la fonctionner conformément aux instructions du fabricant.
- Ne remplissez pas les bouteilles de manière excessive (pas plus de 80 % de charge de liquide en volume).
- Ne dépassez pas la pression de service maximale de la bouteille, même de manière temporaire.
- Lorsque les bouteilles ont été remplies correctement et que le processus est terminé, assurez-vous que les bouteilles et l'équipement sont retirés rapidement du site et que toutes les vannes d'isolation de l'équipement sont fermées.

SAUVEGARDES IMPORTANTES

k) Le réfrigérant récupéré ne doit pas être chargé dans un autre système de réfrigération, à moins d'avoir été nettoyé et vérifié.

15. Étiquetage (Annexe DD.12)

L'équipement doit être doté d'une étiquette stipulant qu'il a été mis hors service de manière définitive et vidé de son réfrigérant. L'étiquette doit être datée et signée. Assurez-vous qu'il y a des étiquettes sur l'équipement stipulant qu'il contient du réfrigérant inflammable.

16. Récupération (Annexe DD.13)

Lorsque du réfrigérant est extrait d'un système, soit pour des opérations de maintenance, soit pour la mise hors service définitive, une bonne pratique recommandée consiste à extraire de manière sûre la totalité des réfrigérants. Lors du transfert de réfrigérant dans les bouteilles, assurez-vous que seules les bouteilles de récupération de réfrigérant appropriées sont utilisées. Assurez-vous que le nombre correct de bouteilles est disponible, pour contenir la charge totale du système. Toutes les bouteilles devant être utilisées sont conçues pour le réfrigérant récupéré et elles sont étiquetées pour ce réfrigérant (c'est-à-dire des bouteilles spéciales pour la récupération de réfrigérant). Les bouteilles doivent être complètes avec soupape de surpression et vannes d'arrêt associées en bon état de fonctionnement. Les bouteilles de récupération vides sont évacuées et, si possible, refroidies avant la récupération.

L'équipement de récupération doit être en bon état de fonctionnement avec un ensemble d'instructions concernant l'équipement à portée de main et il doit convenir pour la récupération de réfrigérants inflammables. De plus, un ensemble de balances étalonnées doit être disponible et en bon état de fonctionnement. Les tuyaux doivent être complets avec raccords rapides étanches et en bon état. Avant d'utiliser la machine de récupération, assurez-vous qu'elle est en bon état de fonctionnement, qu'elle a été entretenue correctement et que tous les composants électriques associés sont étanches, afin d'empêcher une inflammation en cas de libération de réfrigérant. Consultez le fabricant en cas de doute.

Le réfrigérant récupéré doit être retourné au fournisseur de réfrigérant dans la bouteille de récupération correcte, accompagné du bordereau de transfert de déchets correspondant. Ne mélangez pas les réfrigérants dans les unités de récupération et particulièrement dans les bouteilles.

Si des compresseurs ou des huiles de compresseur doivent être retirés, assurez-vous qu'ils ont été évacués jusqu'à un niveau acceptable pour s'assurer qu'il ne reste pas du réfrigérant inflammable dans le lubrifiant. Le processus d'évacuation doit être exécuté avant de retourner le compresseur au fournisseur. Seul le chauffage électrique du corps du compresseur sera employé pour accélérer ce processus. Lorsque l'huile est vidangée d'un système, cette opération doit être effectuée de manière sûre.

Compétence du personnel de service Général

SAUVEGARDES IMPORTANTES

Une formation spéciale supplémentaire aux procédures habituelles de réparation de l'équipement de réfrigération est requise lorsque l'équipement avec des réfrigérants inflammables est affecté.

Dans de nombreux pays, cette formation est dispensée par des organismes nationaux de formation accrédités pour enseigner les normes de compétence nationales pertinentes qui peuvent être définies dans la législation.

La compétence obtenue doit être documentée par un certificat.

Formation

La formation devrait inclure la substance de ce qui suit :

Informations sur le potentiel d'explosion des réfrigérants inflammables pour montrer que les produits inflammables peuvent être dangereux lorsqu'ils sont manipulés sans précaution.

Informations sur les sources potentielles d'inflammation, en particulier celles qui ne sont pas évidentes, comme les briquets, les interrupteurs d'éclairage, les aspirateurs, les radiateurs électriques.

Informations sur les différents concepts de sécurité :

Non ventilé - (voir Article GG.2) La sécurité de l'appareil ne dépend pas de la ventilation du boîtier. L'arrêt de l'appareil ou l'ouverture du boîtier n'a aucun effet significatif sur la sécurité. Néanmoins, il est possible que des fuites de réfrigérant s'accumulent à l'intérieur de l'enceinte et que l'atmosphère inflammable soit libérée lorsque l'enceinte est ouverte.

Boîtier ventilé - (voir Article GG.4) La sécurité de l'appareil dépend de la ventilation du boîtier. La mise hors tension de l'appareil ou l'ouverture du boîtier a un effet significatif sur la sécurité. Des précautions doivent être prises pour assurer une ventilation suffisante avant.

Chambre ventilée - (voir Article GG.5) La sécurité de l'appareil dépend de la ventilation de la pièce. L'arrêt de l'appareil ou l'ouverture du boîtier n'a aucun effet significatif sur la sécurité. La ventilation de la pièce ne doit pas être coupée pendant les procédures de réparation.

Informations sur le concept de composants scellés et de boîtiers étanches selon CEI 60079-15 : 2010.

Informations sur les procédures de travail correctes :

a) Mise en service

- Assurez-vous que la surface au sol est suffisante pour la charge de réfrigérant ou que le conduit de ventilation est correctement assemblé.
- Raccordez les tuyaux et effectuez un test d'étanchéité avant de charger le réfrigérant.
- Vérifiez l'équipement de sécurité avant la mise en service.

b) Maintenance

- L'équipement portable doit être réparé à l'extérieur ou dans un atelier spécialement équipé pour l'entretien des unités contenant des réfrigérants inflammables.
- Assurer une ventilation suffisante sur le lieu de réparation.
- Sachez qu'un dysfonctionnement de l'équipement peut être causé par une perte de réfrigérant et qu'une fuite de réfrigérant est possible.
- Déchargez les condensateurs d'une manière qui ne provoque aucune étincelle. La procédure standard pour court-circuiter les bornes du condensateur crée généralement des étincelles.
- Réassemblez les boîtiers scellés avec précision. Si les joints sont usés, remplacez-les.
- Vérifiez l'équipement de sécurité avant la mise en service.

c) Réparer

SAUVEGARDES IMPORTANTES

- L'équipement portatif doit être réparé à l'extérieur ou dans un atelier spécialement équipé pour l'entretien des unités contenant des réfrigérants inflammables.
 - Assurer une ventilation suffisante sur le lieu de réparation.
 - Sachez qu'un dysfonctionnement de l'équipement peut être causé par une perte de réfrigérant et qu'une fuite de réfrigérant est possible.
 - Déchargez les condensateurs d'une manière qui ne provoque aucune étincelle.
 - Lorsque le brasage est requis, les procédures suivantes doivent être exécutées dans le bon ordre :
 - Enlever le réfrigérant. Si la récupération n'est pas requise par les réglementations nationales, vidangez le réfrigérant vers l'extérieur. Veillez à ce que le réfrigérant ne soit pas dangereux. En cas de doute, une personne devrait garder la sortie. Faites particulièrement attention à ce que le fluide frigorigène ne puisse pas flotter dans le bâtiment.
 - Évacuer le circuit de réfrigérant.
 - Purger le circuit de réfrigérant avec de l'azote pendant 5 minutes.
 - Évacuez à nouveau.
 - Enlever les pièces à remplacer par une découpe, et non par une flamme.
 - Purger le point de brasage avec de l'azote pendant la procédure de brasage.
 - Effectuez un test d'étanchéité avant de charger le réfrigérant.
 - Réassemblez les boîtiers scellés avec précision. Si les joints sont usés, remplacez-les.
 - Vérifiez l'équipement de sécurité avant la mise en service.
- d) Mise hors service
- Si la sécurité est affectée lorsque l'équipement est mis hors service, la charge de réfrigérant doit être retirée avant la mise hors service.
 - Assurez une ventilation suffisante à l'emplacement de l'équipement.
 - Sachez qu'un dysfonctionnement de l'équipement peut être causé par une perte de réfrigérant et qu'une fuite de réfrigérant est possible.
 - Déchargez les condensateurs d'une manière qui ne provoque aucune étincelle.
 - Enlever le réfrigérant. Si la récupération n'est pas requise par les réglementations nationales, vidangez le réfrigérant vers l'extérieur. Veillez à ce que le réfrigérant ne soit pas dangereux. En cas de doute, une personne devrait garder la sortie. Faites particulièrement attention à ce que le fluide frigorigène ne puisse pas flotter dans le bâtiment.
 - Évacuer le circuit de réfrigérant.
 - Purger le circuit de réfrigérant avec de l'azote pendant 5 minutes.
 - Évacuez à nouveau.
 - Remplissez d'azote jusqu'à la pression atmosphérique.
 - Placez une étiquette sur l'équipement sur lequel le réfrigérant a été retiré.
- e) Élimination
- Assurer une ventilation suffisante sur le lieu de travail.
 - Enlever le réfrigérant. Si la récupération n'est pas requise par les réglementations nationales, vidangez le réfrigérant vers l'extérieur. Veillez à ce que le réfrigérant ne soit pas dangereux. En cas de doute, une personne devrait garder la sortie. Faites particulièrement attention à ce que le fluide frigorigène ne puisse pas flotter dans le bâtiment.
 - Évacuer le circuit de réfrigérant.
 - Purger le circuit de réfrigérant avec de l'azote pendant 5 minutes.
 - Évacuez à nouveau.
 - Couper le compresseur et vidanger l'huile.

QUELQUES NOTIONS SUR L'HUMIDITÉ

Ce produit est équipé en usine d'un cordon d'alimentation qui comporte une fiche à trois broches avec mise à la terre. Elle doit être branchée dans une prise de type mise à la terre conformément au Code national de l'électricité et aux codes et ordonnances locaux applicables. Si le circuit ne dispose pas d'une prise de type mise à la terre, il est de la responsabilité et de l'obligation du client d'échanger la prise existante conformément au Code national de l'électricité et aux codes et ordonnances locaux applicables. La troisième broche de mise à la terre ne doit en aucun cas être coupée ou enlevée. N'utilisez jamais le cordon, la fiche mâle ou l'appareil lorsqu'ils présentent des signes de détérioration. N'utilisez pas votre appareil avec une rallonge électrique à moins qu'elle n'ait été vérifiée et testée par un fournisseur d'électricité qualifié.

Une mauvaise connexion de la fiche de terre peut entraîner un risque d'incendie, de choc électrique et/ou de blessure pour les personnes associées à l'appareil. En cas de doute, vérifiez auprès d'un représentant de service qualifié que l'appareil est correctement mis à la terre.

CONNEXIONS ÉLECTRIQUES

Avant de brancher l'appareil sur la prise de courant secteur, vérifiez que :

- L'alimentation secteur correspond à la valeur indiquée sur la plaque signalétique au dos de l'appareil.
- La prise de courant secteur et le circuit électrique sont adéquats pour l'appareil.
- La prise de courant secteur correspond à la fiche mâle. Si ce n'est pas le cas, faites remplacer la fiche mâle.
- La prise de courant secteur est correctement mise à la terre. Le non-respect de ces importantes consignes de sécurité dégage le fabricant de toute responsabilité.

Informations importantes pour l'élimination correcte du produit conformément à la directive CE 2012/19/UE.



Au terme de sa durée de vie, le produit ne doit pas être éliminé avec les déchets urbains. Le produit doit être remis à un centre de collecte sélective prévu par les autorités locales ou auprès des revendeurs assurant ce service. L'élimination séparée d'un appareil électroménager permet d'éviter d'éventuelles conséquences négatives pour l'environnement et pour la santé humaine résultant d'une élimination inappropriée et permet de récupérer les matériaux qui le composent afin d'obtenir des économies significatives d'énergie et de ressources. Pour rappeler la nécessité d'éliminer les appareils électroménagers séparément, sur le produit, il y a une poubelle sur roulettes barrée.

DESCRIPTION

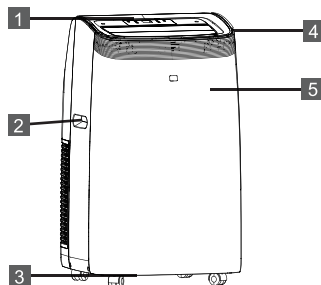

1. Panneau de contrôle
2. Poignée (les deux côtés)
3. Roulettes
4. Déflecteur
5. Support de télécommande

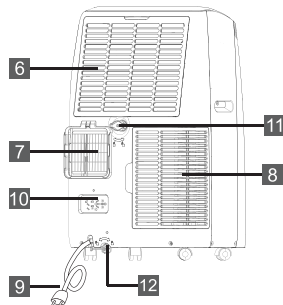

ACCESSOIRES

PIÈCES	DÉSIGNATION DE PIÈCE	QUANTITÉ
	Tuyau d'échappement Sortie de tuyau Entrée de tuyau	1 set
	Kit de coulissement de fenêtre	1 set
	Pile de la télécommande (2 × AAA 1,5 V)	1 set
	Tuyau de drainage	1 set

Nota : Toutes les Illustration du présent manuel sont à titre explicatif uniquement.
 Votre appareil peut être légèrement différent.
 Assurez-vous que tous les accessoires sont retirés de l'emballage avant l'utilisation.

INSTRUCTIONS POUR L'INSTALLATION

ÉVACUATION DE L'AIR CHAUD

En mode Cool (Refroidissement), l'appareil doit être placé près d'une fenêtre ou d'une ouverture afin que l'air chaud puisse être évacué à l'extérieur.

Placez d'abord l'appareil sur un sol plat et assurez-vous qu'il y a un espace libre d'au moins 45 cm (18") autour de l'appareil et qu'il se trouve à proximité d'une source d'alimentation à circuit unique.

1. Prolongez l'un ou l'autre côté du tuyau (Fig. 1) et vissez l'entrée du tuyau (Fig. 2).
2. Prolongez l'autre côté du tuyau et le visser à la sortie du tuyau (Fig. 3).
3. Installez l'entrée du tuyau dans l'appareil (Fig. 4).
4. Fixez la sortie du tuyau dans le kit de glissement de fenêtre et fermez. (Fig. 5 & 6).

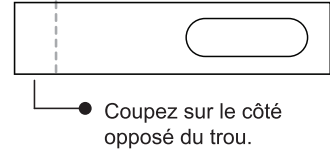
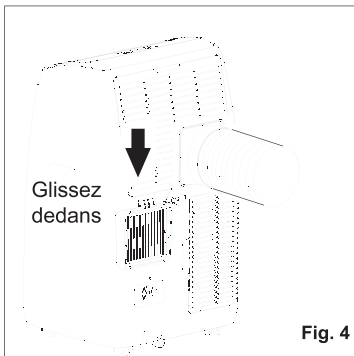
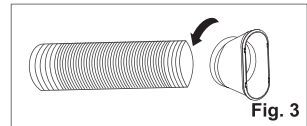
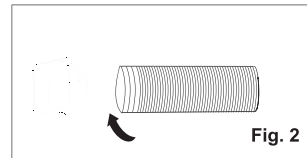
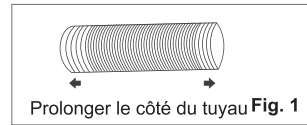

Le kit de glissement de fenêtre a été conçu pour s'adapter à la plupart des applications de fenêtres verticales et horizontales standard ; cependant, il peut être nécessaire de modifier certains aspects des procédures d'installation pour certains types de fenêtres. Le kit de glissement de fenêtre peut être fixé à l'aide de vis.

REMARQUE : Si l'ouverture de la fenêtre est inférieure à la longueur minimale du kit de coulissement de fenêtre, le raccourcir avec un trou pour l'adapter à l'ouverture de la fenêtre. Ne jamais découper le trou dans le kit de glissement de fenêtre.

INSTRUCTIONS POUR L'INSTALLATION

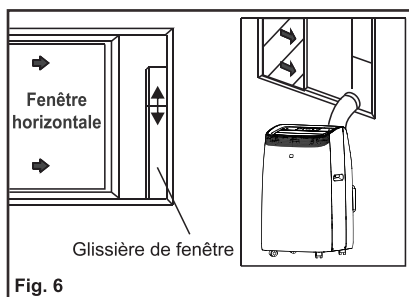
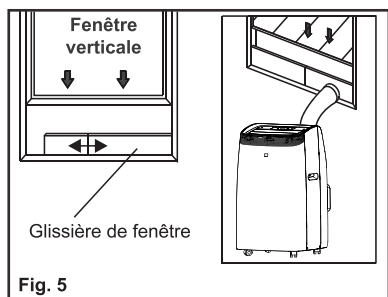

INSTALLATION DU KIT DE COULISSEMENT DE FENÊTRE

1 : Pièces :

A) Panneau

B) Panneau avec un trou

C) Vissez pour verrouiller le kit de coulissement de fenêtre en place

2 : Assemblage :

Faites glisser le panneau B dans le panneau A et dimensionnez à la largeur de la fenêtre. La taille des fenêtres varie. Lors du dimensionnement à la largeur de la fenêtre, assurez-vous que l'assemblage du kit de glissement de fenêtre est exempt d'interstices et/ou de poches d'air.

3. Verrouillez les vis dans les trous correspondants
Avec la largeur requise pour votre fenêtre afin de garantir qu'il n'y ait pas d'interstices ou de poches d'air dans le kit de glissement de fenêtre après l'installation.

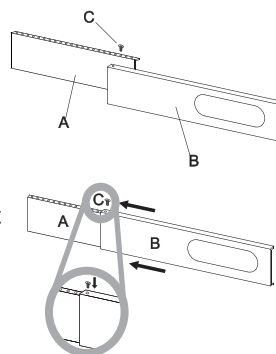

INSTRUCTIONS POUR L'INSTALLATION

EMPLACEMENT

- L'appareil doit être placé sur une base solide afin de minimiser le bruit et les vibrations. Pour un positionnement sûr et sécurisé, placez l'appareil sur un sol lisse et plat, suffisamment solide pour supporter l'appareil.
- L'appareil est équipé de roulettes pour faciliter sa mise en place, mais il ne doit être roulé que sur des surfaces lisses et planes. Faites attention lorsque vous roulez sur des surfaces recouvertes de tapis. Faites attention et protégez les planchers lorsque vous roulez sur des planchers de bois. N'essayez pas de faire rouler l'appareil sur des objets.
- L'appareil doit être placé à portée d'une prise de courant secteur correctement mise à la terre.
- Ne placez jamais d'obstacles autour de l'entrée ou de la sortie d'air de l'appareil.
- Laissez un espace d'au moins 45 cm (18") autour et au-dessus du mur pour un fonctionnement efficace.
- Le tuyau peut être prolongé, mais il est préférable de maintenir la longueur au minimum requis. Veillez également à ce que le tuyau ne présente pas de coudes ou d'affaissements brusques.

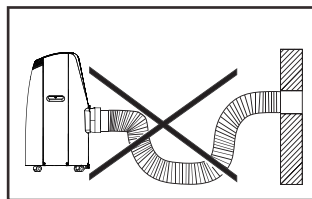
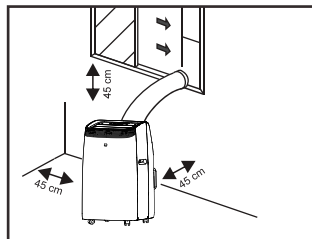

DESCRIPTION DE L'ÉCRAN D'AFFICHAGE

Le panneau de commande se trouve sur le dessus de l'appareil, il permet de gérer les fonctions des pièces sans télécommande, mais pour en exploiter pleinement le potentiel, il faut utiliser la télécommande.

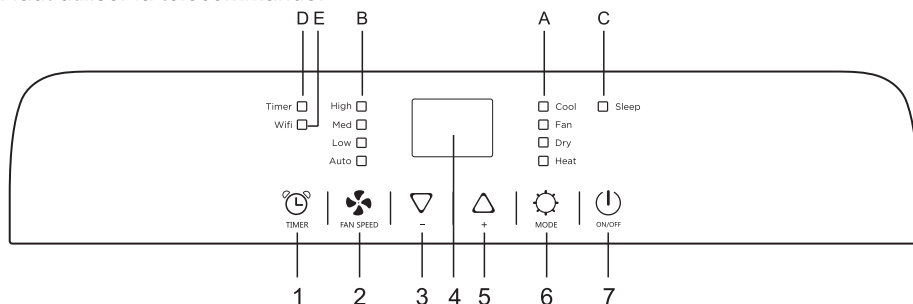

- | | |
|-------------------------------------|---|
| 1. Bouton de minuterie | A Symbole de Mode |
| 2. Bouton de vitesse du ventilateur | B Symbole de vitesse du ventilateur (Fan) |
| 3. Bouton de diminuer | C Symbole de sommeil (Sleep) |
| 4. Écran d'affichage | D Symbole de minuterie (Timer) |
| 5. Bouton d'augmenter | E Symbole de Wi-Fi** |
| 6. Bouton de MODE | |
| 7. Bouton MARCHE/ARRÊT | |

« * » signifie le symbole de chaleur, seuls les modèles de pompes à chaleur ont cette fonction.

« ** » signifie que seuls les modèles Wi-Fi ont cette fonction.

Nota : Lorsque l'appareil est connecté au téléphone, le symbole Wi-Fi s'allume, et pour savoir comment se connecter au téléphone, veuillez consulter le manuel Wi-Fi.

MISE EN MARCHÉ DE L'APPAREIL





Branchez l'appareil sur la prise de courant secteur, l'appareil est alors en veille. Appuyez sur le bouton  pour mettre l'appareil en marche. La dernière fonction active lorsqu'il a été éteint apparaîtra.



Mode COOL (Refroidissement)

Idéal par temps chaud et humide lorsque vous avez besoin de refroidir et de déshumidifier la pièce.

Pour régler correctement ce mode :

- Appuyez plusieurs fois sur le bouton  jusqu'à ce que le symbole « Cool (Refroidissement) » s'affiche.
- Sélectionnez la température cible 18 °C-32 °C (64 °F-90 °F) en appuyant sur le bouton  ou  jusqu'à ce que la valeur correspondante s'affiche.
- Sélectionnez la vitesse du ventilateur souhaitée en appuyant sur le bouton . Quatre vitesses sont disponibles : Haute / Moyenne / Basse / Auto.







DESCRIPTION DE L'ÉCRAN D'AFFICHAGE

En été, la température la plus appropriée pour la pièce varie de 24 °C à 27 °C (75 °F à 81 °F). Il est toutefois recommandé de ne pas fixer une température très inférieure à la température extérieure. La différence de vitesse du ventilateur est plus perceptible lorsque l'appareil est en mode Fan (Ventilateur) mais peut ne pas être perceptible en mode Cool (Refroidissement).

Mode HEAT (Chauffage)

« * » signifie que seuls les modèles de pompes à chaleur ont cette fonction.

Pour régler correctement ce mode :

- Appuyez plusieurs fois sur le bouton  jusqu'à ce que le symbole de chauffage (Heat) s'affiche.
- Sélectionnez la température cible 13 °C-27 °C (55 °F-81 °F) en appuyant sur le bouton  ou  jusqu'à ce que la valeur correspondante s'affiche.
- Sélectionnez la vitesse du ventilateur souhaitée en appuyant sur le bouton . Quatre vitesses sont disponibles : Haute / Moyenne / Basse / Auto.
- L'eau est retirée de l'air et collectée dans le réservoir.
- Lorsque le réservoir est plein, l'appareil s'arrête et « F_L » (réservoir plein) apparaît sur l'écran. Le bouchon du réservoir doit être retiré et le réservoir doit être vidé. Videz toute l'eau restante dans un bassin. Lorsque toute l'eau a été vidée, remettez le bouchon en place.
- Lorsque le réservoir a été vidé, l'appareil se remet en marche.





REMARQUE :

- En cas de fonctionnement dans des pièces très froides, l'appareil se dégèle automatiquement, interrompant momentanément le fonctionnement normal. Pendant cette opération, il est normal que le bruit émis par l'appareil change.
- Dans ce mode, il se peut que vous deviez attendre quelques minutes avant que l'appareil ne commence à émettre de l'air chaud.
- Dans ce mode, le ventilateur peut fonctionner pendant de courtes périodes, même si la température réglée a déjà été atteinte.



DESCRIPTION DE L'ÉCRAN D'AFFICHAGE

Mode FAN (Ventilateur)

Lorsque l'appareil est utilisé dans ce mode, il n'est pas nécessaire de fixer le tuyau d'air.

- Appuyez plusieurs fois sur le bouton  jusqu'à ce que le symbole « Fan » (Ventilateur) s'affiche.
- Sélectionnez la vitesse du ventilateur souhaitée en appuyant sur le bouton .

Trois vitesses sont disponibles : Haute / Moyenne / Basse.

L'écran affiche «  » comme haute vitesse, «  » comme vitesse moyenne, «  » comme basse vitesse.

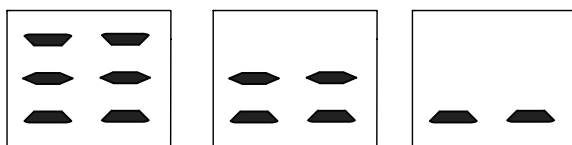

Mode DRY (Refroidissement)

Idéal pour réduire l'humidité ambiante (printemps et automne, pièces humides, périodes de pluie, etc.)

En mode Dray (Déshumidification), l'appareil doit être préparé de la même manière qu'en mode Cool (Refroidissement), avec le tuyau d'évacuation d'air fixé pour permettre à l'humidité de s'évacuer à l'extérieur.

Pour régler correctement ce mode :

- Appuyez plusieurs fois sur le bouton  jusqu'à ce que le symbole « Dry » (Déshumidification) s'affiche.

L'écran affiche «  ».

- Dans ce mode, la vitesse du ventilateur est sélectionnée automatiquement par l'appareil et ne peut être réglée manuellement.



Mode SMART (Ventilateur)

L'appareil choisit automatiquement de fonctionner en mode Cool (Refroidissement), Fan (Ventilateur) ou Heat (Chauffage) (certains modèles seulement).

Pour régler correctement ce mode :

- Appuyez plusieurs fois sur le bouton  jusqu'à ce que l'écran s'affiche comme ci-dessous :



DESCRIPTION DE L'ÉCRAN D'AFFICHAGE





- Sélectionnez la vitesse du ventilateur souhaitée en appuyant sur le bouton . Quatre vitesses sont disponibles : Haute / Moyenne / Basse / Auto.

Si l'appareil est un modèle à refroidissement seul, il fonctionne en mode Fan (Ventilateur), lorsque la température ambiante est inférieure à 23 °C (73 °F), et en mode Cool (Refroidissement) lorsque la température ambiante est supérieure à 23 °C (73 °F). Si l'appareil est un modèle à refroidissement et chauffage, il fonctionne en mode Heat (Chauffage) lorsque la température ambiante est inférieure à 20 °C (68 °F) et en mode Fan (Ventilateur) lorsque la température ambiante est de 20 °C (68 °F) à 23 °C (73 °F), et en mode Cool (Refroidissement) lorsque la température ambiante est supérieure à 23 °C (73 °F).





RÉGLAGE DE LA MINUTERIE

- Cette minuterie peut être utilisée pour retarder le démarrage ou l'arrêt de l'appareil, ce qui permet d'éviter le gaspillage d'électricité en optimisant les périodes de fonctionnement.

Programmation du démarrage

- Allumez l'appareil, choisissez le mode souhaité, par exemple Cool (Refroidissement), 24 °C, haute vitesse du ventilateur. Éteignez l'appareil.
- Appuyez sur le bouton Timer (Minuterie), le symbole  et le nombre d'heures clignotent.
- Appuyez sur le bouton  pour régler le nombre d'heures de retard avant que l'appareil ne s'allume. La minuterie peut être réglée par intervalles de 1 heure jusqu'à 24 heures.
- Quelques secondes après le réglage, le réglage est mémorisé, l'indicateur Timer (Minuterie) est allumé et l'écran indique que l'appareil est en veille.
- Appuyez à nouveau sur le bouton Timer (Minuterie)  ou le bouton , la minuterie sera désactivée, et le symbole « Timer » (Minuterie) disparaîtra de l'écran.

Programmation de l'arrêt

- Lorsque l'appareil est en marche, appuyez sur le bouton , l'indicateur Timer (Minuterie) et les heures clignotent.
- Appuyez sur le bouton  pour régler le nombre d'heures de retard avant que l'appareil ne s'allume. La minuterie peut être réglée par intervalles de 1 heure jusqu'à 24 heures.
- Quelques secondes après le réglage, le réglage est mémorisé, l'indicateur Timer (Minuterie) est allumé et l'écran affiche le mode actuel. À la fin de la durée programmée, l'appareil passe automatiquement en mode veille.
- Appuyez à nouveau sur le bouton Timer (Minuterie)  ou le bouton , la minuterie sera désactivée, et le symbole « Timer » (Minuterie) disparaîtra de l'écran.

DESCRIPTION DE L'ÉCRAN D'AFFICHAGE

Changer l'unité de température

Lorsque l'appareil est en marche, appuyez simultanément et maintenez enfoncés les boutons « ▽ » et « △ » pendant 3 secondes, puis vous pouvez changer l'unité de température.

Par exemple :

Avant de changer, en mode Cool (Refroidissement), l'écran s'affiche comme Fig. 1.

Après de changer, en mode Cool (Refroidissement), l'écran s'affiche comme Fig. 2.



Fig. 1



Fig. 2

Les fonctions suivantes sont facultatives. Veuillez vous référer à l'objet réel, simplement parce que ces fonctions n'appartiennent qu'à un certain modèle.

Fonction Wi-Fi

- En mode veille, appuyez sur le bouton «  » six fois en quatre secondes pour réinitialiser le signal Wi-Fi, de sorte que l'appareil émette deux « bips ».
- Veillez ensuite vous référer aux spécifications de la connexion Wi-Fi pour connecter l'appareil.



Si la connexion est réussie, l'indicateur Wi-Fi du panneau de commande s'allume.

DESCRIPTION DE L'ÉCRAN D'AFFICHAGE

AUTODIAGNOSTIC

L'appareil est pourvu d'un système d'autodiagnostic permettant d'identifier un certain nombre de dysfonctionnements.

Les messages d'erreur sont affichés sur l'écran de l'appareil.

SI CELA EST AFFICHÉ	QUE DOIS-JE FAIRE ?
 <p>DÉFAILLANCE PROBABLE (Capteur endommagé)</p>	Si cela s'affiche, contactez un centre de service autorisé local.
 <p>RÉSERVOIR PLEIN (Réservoir de sécurité plein)</p>	Videz le réservoir de sécurité interne en suivant les instructions du paragraphe « Opérations de fin de saison ».

MANUEL DE TÉLÉCOMMANDE



Boutons de télécommande

	Pour mettre en marche/arrêter le climatiseur.
MODE	Pour sélectionner le mode de fonctionnement : SMART (Intelligent), COOL (Refroidissement), DRY (Déshumidification), FAN (Ventilateur), HEAT (Chauffage).
 (TEMP UP)	Pour augmenter la température de réglage, allonger le temps du réglage de Timer (Minuterie).
 (TEMP DN)	Pour diminuer la température de réglage, réduire le temps du réglage de Timer (Minuterie).
	Pour ajuster la direction du flux d'air verticalement (Non disponible pour ce modèle).
	Pour régler horizontalement la direction du flux d'air.
FAN (Ventilateur)	Pour régler la vitesse du ventilateur : auto, basse, moyenne, haute.
TURBO	Pour activer/désactiver le mode TURBO.
I SET (Je règle)	Pour activer la fonction I SET (Je règle) (Non disponible pour ce modèle).
ECO	Pour activer/désactiver le mode ECO (Économie d'énergie) (Non disponible pour ce modèle).
TIMER (Minuterie)	Pour activer/désactiver la fonction TIMER (Minuterie).
SLEEP (Sommeil)	Pour activer/désactiver le mode SLEEP.
DISPLAY (Affichage)	Pour activer/désactiver la lumière d'affichage DEL (Non disponible pour ce modèle).
HEALTH (Santé)	Pour activer/désactiver la fonction HEALTH (Santé) (Non disponible pour ce modèle).
(^ + v)	Pour activer la fonction Child Lock (Verrouillage Parental), appuyez simultanément sur les boutons ^ et v pendant plus de 3 secondes.

- ⚠ L'affichage et certaines fonctions de la télécommande peuvent varier selon le modèle.
- ⚠ La forme et la position des boutons et des voyants peuvent varier selon le modèle, mais leur fonction est la même.
- ⚠ L'appareil confirme la bonne réception de chaque bouton par un bip.
- ⚠ Il se peut que certaines fonctions ne soient pas adaptées à votre climatiseur, vous entendrez un bip lorsque vous appuyez sur ces boutons, mais le climatiseur ne répond pas, nous vous présentons nos excuses.

AFFICHAGE de la télécommande, signification des symboles sur l'écran à cristaux liquides



	Indicateur de mode SMART (Intelligent)
	Indicateur de mode COOLING (Refroidissement)
	Indicateur de mode DRY (Déshumidification)
	Indicateur de mode FAN (Déshumidification)
	Indicateur de mode HEATING (Chauffage)
	Indicateur de PILE
	Indicateur de BALANCEMENT AILETTES (Flux d'air)
	Indicateur de TEMPERATURE/HORLOGE
	Indicateur de la VITESSE DU VENTILATEUR (FAN SPEED)
	Indicateur du VENTILATEUR AUTOMATIQUE (AUTO FAN)
	Indicateur TIMER (Minuterie)
	Indicateur de mode SLEEP (Déshumidification)
	Indicateur TURBO (Minuterie)
	Indicateur MUTE (Muet) (Non disponible pour ce modèle).
	Indicateur ECO (Économie d'énergie) (Non disponible pour ce modèle)
	Indicateur HEALTHY (Santé).
	Indicateur de la LUMIÈRE D'AFFICHAGE (Non disponible pour ce modèle).

MANUEL DE TÉLÉCOMMANDE

✓ Pointez la télécommande vers le récepteur de l'appareil.

✓ La télécommande doit se trouver à une distance maximale de 7 mètres de l'appareil (sans obstacle entre la télécommande et le récepteur).

✓ La télécommande doit être manipulée avec le plus grand soin.

Ne la laissez pas tomber et ne l'exposez pas à la lumière directe du soleil ou à des sources de chaleur.

Si la télécommande ne fonctionne pas, essayez de retirer les piles et de les remettre en place.

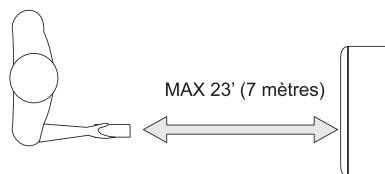

Remplacement des piles

Retirez la plaque du couvercle du compartiment à piles en le glissant dans la direction de la flèche.

Insérez les piles selon le sens (+ et -) indiqué sur la télécommande

la télécommande. Remettez le couvercle du compartiment à piles en le faisant glisser en place.

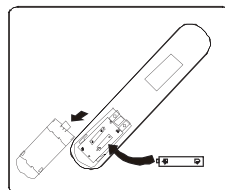

⚠ Utiliser 2 piles de type LR 03 AAA (1,5 V). Ne pas utiliser de piles rechargeables.

Remplacez les vieilles piles par des piles du même type lorsque l'affichage n'est plus lisible.

Ne pas jeter les piles comme déchets municipaux non triés. La collecte de ces déchets séparément pour un traitement spécial est nécessaire.

REMARQUE :

✓ Si la télécommande est remplacée ou mise au rebut, les piles doivent être retirées et mises au rebut conformément à la législation en vigueur car elles sont nocives pour l'environnement.

✓ Ne mélangez pas les piles neuves et les piles usagées. Ne pas mélanger de piles alcalines, standard (zinc-carbone) ou rechargeables (nickel-cadmium).

✓ Ne pas jeter les piles au feu. Les piles peuvent exploser ou fuir.

✓ Si la télécommande n'est pas utilisée pendant un certain temps, retirez les piles.

MANUEL DE TÉLÉCOMMANDE

METTRE EN MARCHÉ/ARRÊT LE CLIMATISEUR

Appuyez sur le bouton  pour mettre en marche/arrêt le climatiseur.

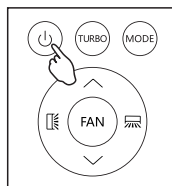

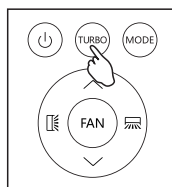

CHANGER L'UNITÉ DE TEMPÉRATURE

Appuyez sur le bouton TURBO et maintenez-le enfoncé, puis vous pouvez changer l'unité de température.



MODE COOLING (Refroidissement)

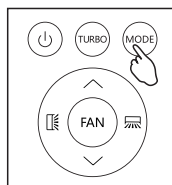

La fonction de refroidissement permet au climatiseur de refroidir la pièce tout en réduisant le taux d'humidité dans l'air.

- Pour activer la fonction de refroidissement (COOL), appuyez sur le bouton MODE jusqu'à ce que le symbole  s'affiche sur l'écran.
- Réglez une température inférieure à celle de la pièce, 18 °C-32 °C (64 °F - 90 °F), avec le bouton  ou .



MODE HEATING

La fonction de chauffage (Heating) permet au climatiseur de chauffer la pièce.

- Pour activer la fonction de chauffage (HEAT), appuyez sur le bouton MODE jusqu'à ce que le symbole  s'affiche sur l'écran.
- Réglez une température supérieure à celle de la pièce, 13 °C-27 °C (55 °F-81 °F), avec le bouton  ou .

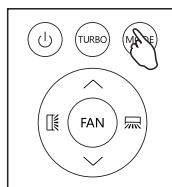

MANUEL DE TÉLÉCOMMANDE

REMARQUE : En mode HEATING (Chauffage), l'appareil peut activer automatiquement un cycle de dégivrage, qui est essentiel pour nettoyer le givre sur le condenseur afin de récupérer sa fonction d'échange de chaleur. Ce processus dure habituellement de 2 à 10 minutes.

Durant le dégivrage, le ventilateur de l'appareil s'arrête de fonctionner. Une fois le dégivrage terminé, il retourne automatiquement en mode HEATING (Chauffage).

- Dans ce mode, il se peut que vous deviez attendre quelques minutes avant que l'appareil ne commence à émettre de l'air chaud.
- Dans ce mode, le ventilateur peut fonctionner pendant de courtes périodes, même si la température réglée a déjà été atteinte.
- L'eau est retirée de l'air et collectée dans le réservoir.
- Lorsque le réservoir est plein, l'appareil s'arrête et « **F_L** » (réservoir plein) apparaît sur l'écran. Le bouchon du réservoir doit être retiré et le réservoir doit être vidé. Videz toute l'eau restante dans un bassin. Lorsque toute l'eau a été vidée, remettez le bouchon en place.
- Lorsque le réservoir a été vidé, l'appareil se remet en marche.

Mode DRY (Déshumidification)

Cette fonction permet de réduire l'humidité de l'air pour rendre la pièce plus confortable.

- Pour régler le mode DRY (Déshumidification), appuyez sur MODE jusqu'à ce que  s'affiche sur l'écran.

Une fonction automatique de pré-réglage est activée.

- Dans ce mode, la vitesse du ventilateur est sélectionnée automatiquement par l'appareil et ne peut être réglée manuellement.

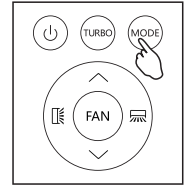

En mode Dray (Déshumidification), l'appareil doit être préparé de la même manière qu'en mode Cool (Refroidissement), avec le tuyau d'évacuation d'air fixé pour permettre à l'humidité de s'évacuer à l'extérieur.

MODE FAN (Ventilateur) (pas le bouton FAN (Ventilateur))

En mode FAN, ventilation de l'air uniquement.

- Pour régler le mode FAN, appuyez sur MODE jusqu'à ce que  s'affiche sur l'écran.

Lorsque l'appareil est utilisé dans ce mode, il n'est pas nécessaire de fixer le tuyau d'air.

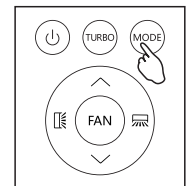

MANUEL DE TÉLÉCOMMANDE

MODE SMART (Intelligent)

- Pour régler le mode SMART, appuyez sur MODE jusqu'à ce que  s'affiche sur l'écran.

En mode SMART (Intelligent), le mode de fonctionnement sera automatiquement réglé en fonction de la température intérieure.

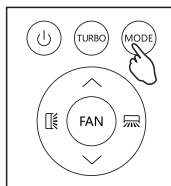

Si l'appareil est un modèle à refroidissement seul, il fonctionne en mode Fan (Ventilateur), lorsque la température ambiante est inférieure à 23 °C (73 °F), et en mode Cool (Refroidissement) lorsque la température ambiante est supérieure à 23 °C (73 °F).

Si l'appareil est un modèle à refroidissement et chauffage, il fonctionne en mode Chauffage lorsque la température ambiante est inférieure à 20 °C (68 °F) en mode Ventilateur lorsque la température ambiante est de 20 °C (68 °F) à 23 °C (73 °F), et en mode Refroidissement lorsque la température ambiante est supérieure à 23 °C (73 °F).
Affichage sur le panneau de commande :





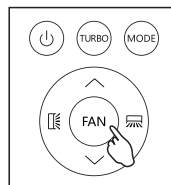

Il est en mode SMART (Intelligent) lorsque l'affichage est en cours de circulation.

Modifier la vitesse du ventilateur

- Appuyez sur le bouton FAN (Ventilateur) pour régler la vitesse du ventilateur en marche, elle peut être réglée : Vitesse LOW/MID/HIGH/AUTO (Basse/moyenne/haute/automatique).



Clignotant :



Low (Basse)	Medium (Moyenne)	High (Haute)	Auto (Automatique)
			 (CLIGNOTER)

MANUEL DE TÉLÉCOMMANDE

CONTRÔLE DU FLUX D'AIR

- Pour régler correctement cette fonction :

Sélectionnez le mode de fonctionnement (Cool (Refroidissement), Dry (Déshumidification), Fan (Ventilateur), Heat (Chauffage)) comme décrit ci-dessus.

Appuyez sur le bouton , le déflecteur démarre ou arrête le balancement. La fonction du bouton  est optionnelle.

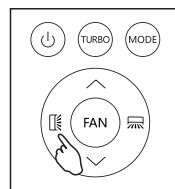

REMARQUE : Ne jamais insérer les doigts, des bâtons ou tout autre objet dans les orifices d'entrée ou de sortie d'air. Un tel contact accidentel avec des pièces sous tension pourrait causer des dommages ou des blessures imprévisibles.

MODE SLEEP

Programme de fonctionnement automatique préréglé.

Cette fonction est utile pour la nuit car elle réduit progressivement le fonctionnement de l'appareil.

- Pour régler correctement cette fonction :

Sélectionnez le mode de Cool (Refroidissement) ou Heat (Chauffage) comme décrit ci-dessus.

Appuyez sur le bouton SLEEP (Sommeil) pour activer le mode Sleep (Sommeil), et  s'affiche sur l'écran.



La fonction de Sommeil (SLEEP) peut être annulée à tout moment pendant le fonctionnement en appuyant sur le bouton « SLEEP » (Sommeil), « MODE » ou « FAN » (Ventilateur).

En mode FAN (Ventilateur) ou DRY (Déshumidification), la fonction de sommeil (SLEEP) ne peut pas être réglée.

Lorsque vous choisissez la fonction de sommeil (SLEEP), l'écran réduit la luminosité et la vitesse du ventilateur est faible.

La fonction de sommeil (SLEEP) maintient la pièce à une température optimale sans fluctuations excessives de la température ou de l'humidité avec un fonctionnement silencieux.

La vitesse du ventilateur est toujours au niveau bas, tandis que la température et l'humidité de la pièce varient progressivement pour assurer le plus grand confort.

En mode COOL (Refroidissement), la température sélectionnée augmente de 1 °C (1 °F) par heure sur une période de 2 heures. Cette nouvelle température sera maintenue pendant les 6 heures suivantes.

Ensuite, l'appareil s'éteint.

En mode HEAT (Chauffage), la température sélectionnée diminue de 1 °C (1 °F) par heure sur une période de 3 heures. Cette nouvelle température sera maintenue pendant les 5 heures suivantes. Ensuite, l'appareil s'éteint.

MANUEL DE TÉLÉCOMMANDE

MODE TIMER (Minuterie) - MINUTÉRIE EN ARRÊT

Pour régler la mise en arrêt automatique du climatiseur lorsqu'il est en marche, appuyez sur le bouton TIMER (Minuterie), puis utilisez les boutons ∇ et \wedge pour régler la durée avant que le climatiseur ne s'éteigne.

Appuyez à nouveau sur le bouton TIMER pour lancer le compte à rebours.

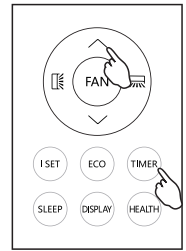

Nota : Pour annuler la fonction réglée, appuyez à nouveau sur le bouton TIMER (MINUTERIE).

Nota : En cas de panne de courant, il sera nécessaire de régler à nouveau la MINUTÉRIE EN ARRÊT.



MODE TIMER (Minuterie) ---- MINUTÉRIE EN MARCHÉ

Pour régler la mise en marche automatique du climatiseur lorsqu'il est éteint, appuyez sur le bouton TIMER (Minuterie), puis utilisez les boutons ∇ et \wedge pour régler la durée souhaitée avant que le climatiseur ne s'allume.

Appuyez à nouveau sur le bouton TIMER pour lancer le compte à rebours.

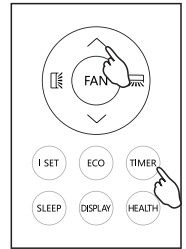

Nota : Pour annuler la fonction réglée, appuyez à nouveau sur le bouton TIMER (Minuterie).

Nota : En cas de panne de courant, il sera nécessaire de régler à nouveau la MINUTÉRIE EN MARCHÉ.



MANUEL DE TÉLÉCOMMANDE

Fonction Turbo (Optionnelle)

Pour activer la fonction turbo, appuyez sur le bouton TURBO, et le symbole  s'affichera sur l'écran.

En mode COOL (Refroidissement), lorsque vous sélectionnez la fonction TURBO, l'appareil fonctionne le refroidissement rapide avec la vitesse du ventilateur la plus élevée.

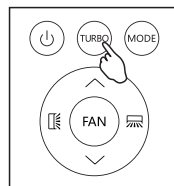

ECO (Économie d'énergie) (Optionnelle) (Non disponible pour ce modèle)

Dans ce mode, l'appareil règle automatiquement le fonctionnement pour économiser l'énergie.

Appuyez sur le bouton ECO (Économie d'énergie),  s'affiche sur l'écran et l'appareil fonctionne en mode ECO (Économie d'énergie). Appuyez à nouveau pour l'annuler.



REMARQUE : La fonction ECO (Économie d'énergie) est disponible dans les deux modes COOLING (Refroidissement) et HEATING (chauffage).

MARCHE/ARRÊT de la lumière d'affichage DEL (Optionnel) (Non disponible pour ce modèle)

Appuyez sur le bouton DISPLAY (Affichage) et maintenez-le enfoncé pendant 2 s pour mettre en marche/arrêt la lumière d'affichage DEL de l'appareil.



Fonction HEALTH (Santé) (Optionnelle) (Non disponible pour ce modèle)

Appuyez sur le bouton HEALTH (Santé) pour activer / quitter les fonctions de santé telles que le générateur d'ions / le plasma, etc.



Nota :

La fonction Health (Santé) n'est pas disponible lorsque le climatiseur est arrêté.

CONSEILS POUR UNE BONNE UTILISATION

Pour faire fonctionner l'appareil au maximum de ses performances, veuillez suivre les recommandations ci-dessous :

- Fermez les fenêtres et les portes de la pièce à climatiser (Fig. 11). Lors d'une installation semi-permanente de l'appareil, vous devez laisser une porte entrebâillée (1 cm) afin que la ventilation puisse s'effectuer correctement ;
- Protégez la pièce de l'exposition directe au soleil en fermant partiellement les rideaux et/ou les stores, de sorte que l'appareil ait moins à refroidir et soit ainsi plus économe en énergie (Fig. 12) ;
- Ne posez rien sur l'appareil ; (Fig. 13)
- Ne couvrez pas la sortie d'air et les prises d'air de l'appareil. Une réduction du débit d'air entraînera une mauvaise performance et pourrait endommager l'appareil.
- Assurez-vous qu'il n'y a pas de sources de chaleur dans la pièce ;
- N'utilisez jamais l'appareil dans des pièces très humides (blanchisseries par exemple).
- N'utilisez jamais l'appareil à l'extérieur.
- Veillez à ce que l'appareil soit posé sur une surface plane. Si nécessaire, placez les verrous de roulettes sous les roues avant.

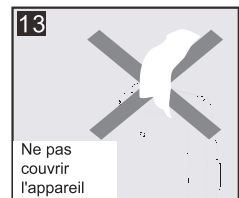
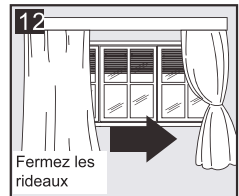
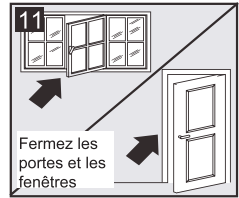

MÉTHODE DE DRAINAGE DE L'EAU

Lorsqu'il y a un excès d'eau de condensation à l'intérieur de l'appareil, il s'arrête de fonctionner et affiche « $F \underline{L}$ » (RÉSERVOIR PLEIN comme mentionné dans le paragraphe AUTODIAGNOSTIC). Cela indique que l'eau de condensation doit être évacuée en utilisant les procédures suivantes :

Évacuation manuelle (fig. 14)

Il peut être nécessaire de drainer l'eau dans les zones avec un taux élevé d'humidité de l'air.

1. Débranchez l'appareil de la source d'alimentation.
2. Placez un bac de vidange sous le bouchon de drainage inférieur. Voir le schéma.
3. Enlevez le bouchon de vidange inférieur.
4. L'eau s'écoulera et s'accumulera dans le bac de vidange (peut-être non fourni).
5. Une fois que l'eau est vidée, remplacez fermement le bouchon de vidange inférieur.
6. Allumez l'appareil.

MÉTHODE DE DRAINAGE DE L'EAU

Évacuation continue (fig. 15)

Lorsque l'appareil est utilisé en mode de déshumidification, il est recommandé de le vidanger en continu.

1. Débranchez l'appareil de la source d'alimentation.
2. Enlevez le bouchon de vidange. Pendant cette opération, il est possible que des eaux résiduelles se répandent, veuillez donc disposer d'un bac de vidange pour recueillir l'eau.
3. Raccordez le tuyau de vidange (1/2" ou 12,7 mm, peut-être non fourni). Voir le schéma.
4. L'eau peut être évacuée en continu par le tuyau dans un siphon de sol ou un seau.
5. Allumez l'appareil.

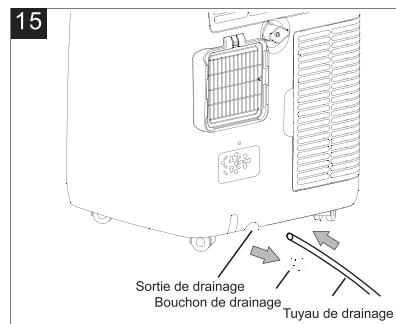
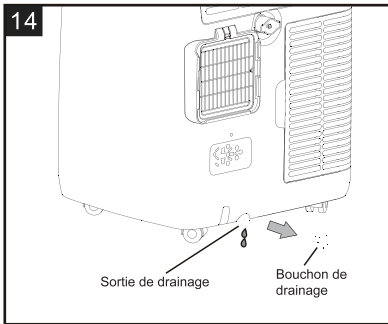

REMARQUE :

Veillez à ce que la hauteur et la section du tuyau de vidange ne soient pas supérieures à celles de la sortie de vidange, sinon le réservoir d'eau ne pourra pas être vidé. (Fig. 16 et Fig. 17)

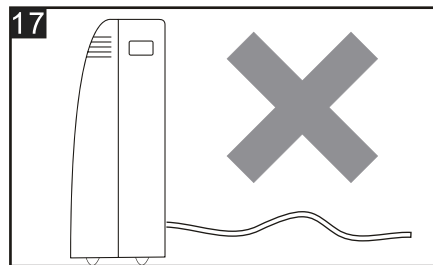
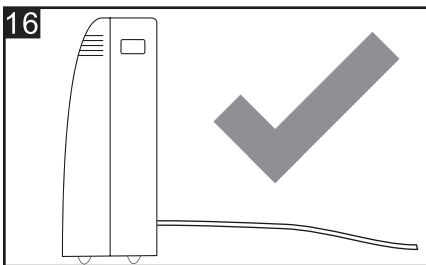

MÉTHODE DE DRAINAGE DE L'EAU

Drainage moyen

Lorsque l'appareil fonctionne en mode Dry (Déshumidification), vous pouvez choisir la méthode de drainage ci-dessous.

1. Débranchez l'appareil de la source d'alimentation.
2. Enlevez le bouchon de drainage (fig A). Pendant cette opération, il est possible que des eaux résiduelles se répandent, veuillez donc disposer d'un bac de vidange pour recueillir l'eau.
3. Raccordez le tuyau de vidange (1/2" ou 12,7 mm, peut-être non fourni). (fig B)
4. L'eau peut être évacuée en continu par le tuyau dans un siphon de sol ou un seau.
5. Allumez l'appareil.

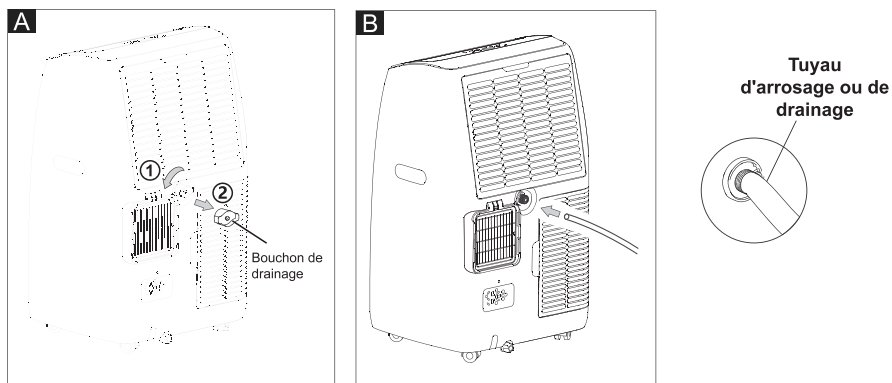

REMARQUE :

Veillez à ce que la hauteur et la section du tuyau de vidange ne soient pas supérieures à celles de la sortie de vidange, sinon le réservoir d'eau ne pourra pas être vidé. (fig. C et fig. D)

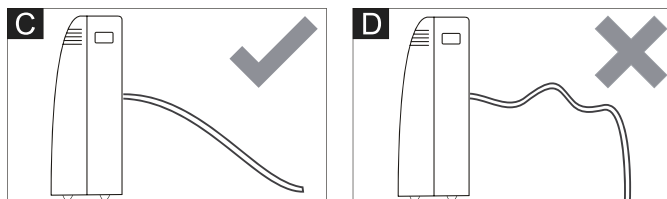

NETTOYAGE

Avant tout nettoyage ou entretien, éteignez l'appareil en appuyant sur le bouton  ON/OFF du panneau de commande ou de la télécommande, attendez quelques minutes puis débranchez de la prise de courant secteur.

NETTOYAGE DE L'ARMOIRE

Vous devez nettoyer l'appareil avec un chiffon légèrement humide puis le sécher avec un chiffon sec.

- Ne lavez jamais l'appareil à l'eau. Cela pourrait être dangereux.
- N'utilisez jamais d'essence, d'alcool ou de solvants pour nettoyer l'appareil.
- Ne vaporisez jamais de liquides insecticides ou similaires.

NETTOYAGE DES FILTRES À AIR

Pour que votre appareil fonctionne efficacement, vous devez nettoyer le filtre chaque semaine de fonctionnement.

Le filtre peut s'enlever comme le montre la figure ci-dessous.

Pour éviter les coupures éventuelles, évitez tout contact avec les parties métalliques de l'appareil lorsque vous démontez ou remontez le filtre. Cela peut entraîner un risque de blessures corporelles.

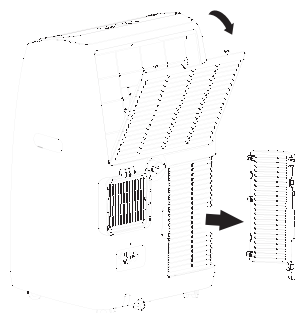

Utilisez un aspirateur pour enlever les accumulations de poussière du filtre. S'il est très sale, plongez-le dans de l'eau chaude et rincez-le plusieurs fois. L'eau ne doit jamais être plus chaude que 40 °C (104 °F). Après le lavage, laissez le filtre sécher puis fixez la grille d'aspiration à l'appareil.

OPÉRATIONS DE DÉBUT ET DE FIN DE SAISON

CONTRÔLES DE DÉBUT DE SAISON

Assurez-vous que le cordon d'alimentation et la fiche mâle ne sont pas endommagés et que le système de mise à la terre est efficace. Suivez scrupuleusement les instructions d'installation.

OPÉRATIONS DE FIN DE SAISON

Pour vider complètement le circuit interne d'eau,, retirez le bouchon. Videz toute l'eau restante dans un bassin. Lorsque toute l'eau a été vidée, remettez le bouchon en place. Nettoyez le filtre et séchez-le complètement avant de le remettre en place.

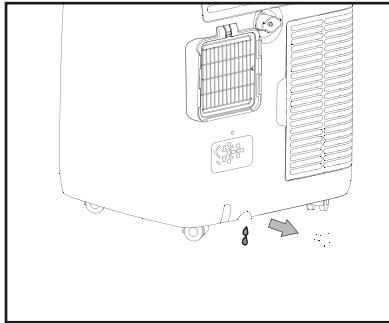

ENVIRONNEMENT DE FONCTIONNEMENT LE PLUS STRICT :

Mode Cooling (Refroidissement) : 18 °C-35 °C (64 °F-95 °F), 30 % RH ~ 90 % RH

Mode Heating (Chauffage) : 10 °C-25 °C (50 °F-77 °F), 30 % RH ~ 90 % RH

DÉPANNAGE

PROBLÈME	CAUSE	SOLUTION
L'appareil ne s'allume pas	<ul style="list-style-type: none"> • Il n'y a pas de courant électrique • Il n'est pas branché sur le secteur • Le dispositif de sécurité interne s'est déclenché 	<ul style="list-style-type: none"> • Attendez • Branchez sur le secteur • Attendez 30 minutes, si le problème persiste, contactez un centre de service
L'appareil ne fonctionne que pendant une courte période	<ul style="list-style-type: none"> • Voici les coudes du tuyau d'évacuation d'air • Quelque chose empêche l'air d'être rejeté 	<ul style="list-style-type: none"> • Positionnez correctement le tuyau d'évacuation d'air, en le maintenant aussi court et sans courbes que possible pour éviter les goulots d'étranglement • Vérifiez et éliminez tout obstacle à l'évacuation de l'air
L'appareil fonctionne, mais ne refroidit pas la pièce	<ul style="list-style-type: none"> • Ouverture des fenêtres, portes et/ou rideaux 	<ul style="list-style-type: none"> • Fermez les portes, les fenêtres et les rideaux, en gardant à l'esprit les « CONSEILS POUR UNE BONNE UTILISATION » décrits ci-dessus
	<ul style="list-style-type: none"> • Il y a des sources de chaleur dans la pièce (four, sèche-cheveux, etc.) 	<ul style="list-style-type: none"> • Éliminez les sources de chaleur
	<ul style="list-style-type: none"> • Le tuyau d'évacuation d'air est détaché de l'appareil 	<ul style="list-style-type: none"> • Installez le tuyau d'évacuation d'air dans le boîtier à l'arrière de l'appareil
	<ul style="list-style-type: none"> • La spécification technique de l'appareil n'est pas adaptée à la pièce dans laquelle il se trouve 	
Pendant l'opération, il y a une odeur désagréable dans la pièce	<ul style="list-style-type: none"> • Filtre à air bouché 	<ul style="list-style-type: none"> • Nettoyez le filtre comme décrit ci-dessus
L'appareil ne fonctionne pas pendant environ trois minutes après son redémarrage	<ul style="list-style-type: none"> • Le dispositif de sécurité interne du compresseur empêche le redémarrage de l'appareil jusqu'à ce que trois minutes se soient écoulées depuis le dernier arrêt 	<ul style="list-style-type: none"> • Attendez. Ce délai fait partie du fonctionnement normal
Le message suivant apparaît à l'écran : PF/FL	<ul style="list-style-type: none"> • L'appareil est pourvu d'un système d'autodiagnostic permettant d'identifier un certain nombre de dysfonctionnements 	<ul style="list-style-type: none"> • Voir le chapitre AUTODIAGNOSTIC

BEDIENUNGSANLEITUNG

TRAGBARES KLIMAGERÄT

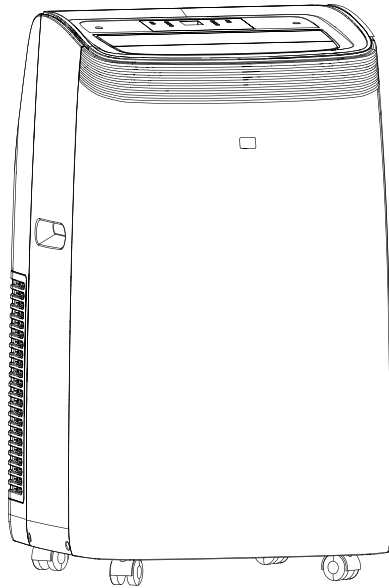

Vielen Dank, dass Sie sich für unser Qualitätsgerät entschieden haben.
Bitte lesen Sie dieses Benutzerhandbuch vor dem Gebrauch sorgfältig durch.
Sollten Sie Fragen haben, wenden Sie sich bitte an den professionellen Service,
um Hilfe zu erhalten.

WICHTIGE SICHERHEITSVORKEHRUNGEN

- Trennen Sie das Gerät während der Wartung, beim Austausch von Teilen und bei der Reinigung von der Stromquelle.
- Das Gerät darf nicht in der Wäscherei aufgestellt werden.
- Bitte beachten: Prüfen Sie auf dem Typenschild, welche Art von Kältemittelgas in Ihrem Gerät verwendet wird.
- Spezifische Informationen zu Geräten mit Kältemittelgas.
Es wird empfohlen, das Gerät nicht in den Kühlkreislauf der Maschine einzubauen. Geben Sie das Gerät am Ende seiner Nutzungsdauer zur Entsorgung bei einer speziellen Sammelstelle ab. GWP (globales Erwärmungspotential): R410A: 2088, R134a: 1430, R290: 3, R32: 675.
- Dieses hermetisch geschlossene System enthält fluoridierte Treibhausgase.
- **UMWELTINFORMATIONEN:** Dieses Gerät enthält fluoridierte Treibhausgase, die unter das Kyoto-Protokoll fallen.
- Verwenden Sie dieses Gerät nicht für andere als die in dieser Bedienungsanleitung beschriebenen Funktionen.
- Vergewissern Sie sich, dass der Stecker fest und vollständig in die Steckdose eingesteckt ist. Es besteht die Gefahr eines elektrischen Schlages oder Brandes.
- Schließen Sie keine anderen Geräte an dieselbe Steckdose an, es besteht die Gefahr eines elektrischen Schlages.
- Demontieren oder modifizieren Sie das Gerät oder das Netzkabel nicht, es besteht die Gefahr eines elektrischen Schlages oder Brandes. Alle anderen Arbeiten sollten von einem qualifizierten Techniker durchgeführt werden.
- Legen Sie das Netzkabel oder das Gerät nicht in die Nähe einer Heizung, eines Heizkörpers oder einer anderen Wärmequelle. Es besteht die Gefahr eines elektrischen Schlages oder Brandes.
- Dieses Gerät ist mit einem Kabel ausgestattet, das eine Erdungsleitung hat, der mit einem Erdungsstift oder einer Erdungslasche verbunden ist. Der Stecker muss in eine ordnungsgemäß installierte und geerdete Steckdose eingesteckt werden. Schneiden oder entfernen Sie unter keinen Umständen den Erdungsstift oder die Erdungslasche von diesem Stecker.
- Das Gerät sollte so verwendet oder gelagert werden, dass es vor Feuchtigkeit, z. B. Kondenswasser, Spritzwasser usw. geschützt ist. Ziehen Sie in diesem Fall sofort den Netzstecker.
- Transportieren Sie Ihr Gerät immer in senkrechter Position und stellen Sie es während des Gebrauchs auf eine stabile, ebene Fläche. Wird das Gerät auf der Seite liegend transportiert, sollte es aufgerichtet und 6 Stunden lang nicht mit dem Netzstecker verbunden werden.
- Schalten Sie das Gerät immer mit dem Schalter am Bedienfeld oder der Fernbedienung aus, und starten oder stoppen Sie den Betrieb nicht durch Einstecken oder Herausziehen des Netzkabels. Es besteht die Gefahr eines Stromschlages.
- Berühren Sie die Tasten des Bedienfelds nicht mit nassen und feuchten Fingern.
- Verwenden Sie keine gefährlichen Chemikalien, um das Gerät zu reinigen oder mit ihm in Kontakt zu kommen. Verwenden Sie zum Reinigen des Geräts nur ein weiches Tuch, um Schäden an der Oberfläche zu vermeiden. Verwenden Sie kein Wachs, keinen Verdünner und keine starken Reinigungsmittel. Verwenden Sie das Gerät nicht in Gegenwart von brennbaren Substanzen oder Dämpfen wie Alkohol, Insektiziden, Benzin usw.
- Wenn das Gerät ungewöhnliche Geräusche macht oder Rauch oder einen ungewöhnlichen Geruch abgibt, ziehen Sie sofort den Netzstecker.
- Reinigen Sie das Gerät nicht mit Wasser. Wasser kann in das Gerät eindringen und die Isolierung beschädigen, was zu einem Stromschlag führen kann. Wenn Wasser in das Gerät eindringt, ziehen Sie sofort den Netzstecker und wenden Sie sich an den Kundendienst.

WICHTIGE SICHERHEITSVORKEHRUNGEN

- Verwenden Sie zwei oder mehr Personen zum Anheben und Installieren des Geräts.
- Fassen Sie immer den Stecker an, wenn Sie das Gerät einstecken oder ausstecken. Ziehen Sie den Stecker niemals am Kabel aus der Steckdose. Es besteht die Gefahr eines elektrischen Schlags und einer Beschädigung.
- Stellen Sie das Gerät auf einem stabilen, ebenen Boden auf, der bis zu 110lbs (50kg) tragen kann. Bei der Aufstellung auf einem schwachen oder unebenen Boden besteht die Gefahr von Sach- und Personenschäden.
- Wenn das Gerät über die Wi-Fi-Funktion verfügt, ist die Sendeleistung: weniger als 20 dBm, und der Funkfrequenzbereich ist: 2412 MHz-2472 MHz.
- Das Gerät ist konform mit der RE-Richtlinie (2014/53/EU).

Gemäß der EN-Norm:

- Dieses Gerät kann von Kindern ab 8 Jahren und darüber sowie von Personen mit verringerten physischen, sensorischen oder mentalen Fähigkeiten oder Mangel an Erfahrung und Wissen benutzt werden, wenn sie beaufsichtigt oder bezüglich des sicheren Gebrauchs des Geräts unterwiesen wurden und die daraus resultierenden Gefahren verstehen.
- Kinder dürfen nicht mit dem Gerät spielen.
- Die Reinigung und Benutzerwartung darf nicht von Kindern ohne Aufsicht durchgeführt werden.
- Wenn das Netzkabel beschädigt ist, muss es durch den Hersteller, seinen Kundendienst oder eine ähnlich qualifizierte Person ersetzt werden, um eine Gefährdung zu vermeiden.
- Das Gerät muss in Übereinstimmung mit den nationalen Verdrahtungsvorschriften installiert werden.
- Wenn die Sicherung durchgebrannt ist/der Schutzschalter ausgelöst wurde, überprüfen Sie den Haussicherungs-/Schutzschalterkasten und ersetzen Sie die Sicherung oder setzen Sie den Schutzschalter zurück
- Angaben zu Typ und Nennwert der Sicherungen: T; 3,15A; 250VAC.

Gemäß der IEC-Norm:

- Dieses Gerät ist nicht dafür bestimmt, durch Personen (einschließlich Kinder) mit eingeschränkten physischen, sensorischen oder geistigen Fähigkeiten oder mangels Erfahrung und mangels Wissen benutzt zu werden, es sei denn, sie werden durch eine für ihre Sicherheit zuständige Person beaufsichtigt oder erhielten von ihr Anweisungen, wie das Gerät zu benutzen ist.
- Kinder sollten beaufsichtigt werden, um sicherzustellen, dass sie nicht mit dem Gerät spielen.
- Wenn das Netzkabel beschädigt ist, muss es durch den Hersteller, seinen Kundendienst oder ähnlich qualifizierte Personen ersetzt werden, um eine Gefährdung zu vermeiden.
- Das Gerät muss in Übereinstimmung mit den nationalen Verdrahtungsvorschriften installiert werden.

Spezifische Informationen zu Geräten mit R290-Kältemittelgas

- Lesen Sie alle Warnhinweise gründlich durch.
- Verwenden Sie zum Abtauen und Reinigen des Geräts keine anderen als die vom Hersteller empfohlenen Werkzeuge.
- Das Gerät muss in einem Bereich ohne ständige Zündquellen aufgestellt werden (zum Beispiel: offene Flammen, Gas- oder Elektrogeräte in Betrieb).
- Nicht durchstechen und nicht verbrennen.
- Kältemittelgase können geruchlos sein.
- Das Gerät muss in einem Bereich installiert, verwendet und gelagert werden, der größer als 13 m² ist.

WICHTIGE SICHERHEITSVORKEHRUNGEN

- R290 ist ein Kältemittelgas, das den europäischen Umweltrichtlinien entspricht. Durchstechen Sie keine Teile des Kältemittelkreislaufs.
- Wenn das Gerät in einem nicht belüfteten Bereich installiert, betrieben oder gelagert wird, muss der Raum so ausgelegt sein, dass sich keine Kältemittellecks ansammeln, die zu einer Brand- oder Explosionsgefahr aufgrund einer Entzündung des Kältemittels durch elektrische Heizungen, Öfen oder andere Zündquellen führen könnten.
- Das Gerät muss so gelagert werden, dass ein mechanisches Versagen verhindert wird.
- Personen, die den Kältemittelkreislauf bedienen oder daran arbeiten, müssen über eine entsprechende Zertifizierung verfügen, die von einer akkreditierten Organisation ausgestellt wurde, die die Kompetenz im Umgang mit Kältemitteln gemäß einer spezifischen, von den Verbänden der Branche anerkannten Bewertung sicherstellt.
- Reparaturen müssen auf der Grundlage der Empfehlungen der Herstellerfirma durchgeführt werden.
- Wartungs- und Reparaturarbeiten, die die Hilfe anderer qualifizierter Personen erfordern, müssen unter der Aufsicht einer Person durchgeführt werden, die für die Verwendung von brennbaren Kältemitteln spezifiziert ist.
- Verwenden Sie keine Mittel zur Beschleunigung des Abtauvorgangs oder zur Reinigung, die nicht vom Hersteller empfohlen werden.
- Das Gerät muss in einem Raum ohne ständig arbeitende offene Flammen (z. B. ein in Betrieb befindliches Gasgerät) oder andere potenzielle Zündquellen (z. B. eine in Betrieb befindliche elektrische Heizung, heiße Oberflächen) gelagert werden.
- Alle Mitarbeiter, die an der Kälteanlage arbeiten, sollten eine gültige Zertifizierung der maßgeblichen Organisation und eine von der Branche anerkannte Qualifikation für den Umgang mit der Kälteanlage besitzen. Wenn das Gerät von anderen Technikern gewartet und repariert werden muss, sollten diese von der Person beaufsichtigt werden, die die Qualifikation für den Umgang mit dem brennbaren Kältemittel besitzt.
- Das Gerät darf nur nach der vom Hersteller empfohlenen Methode repariert werden.
- Nicht durchstechen oder verbrennen.
- Beachten Sie, dass die Kältemittel keinen Geruch haben dürfen.
- Die nationalen Gasvorschriften sind zu beachten.
- Halten Sie die Lüftungsöffnungen frei von Verstopfungen.
- Das Gerät ist so zu lagern, dass keine mechanischen Beschädigungen auftreten.
- Es wird darauf hingewiesen, dass das Gerät in einem gut belüfteten Bereich gelagert werden muss, dessen Raumgröße der für den Betrieb angegebene Raumfläche entspricht.
- Jede Person, die mit Arbeiten an oder Eingriffen in einen Kältemittelkreislauf befasst ist, sollte über ein aktuell gültiges Zertifikat einer von der Industrie anerkannten Bewertungsstelle verfügen, das ihre Kompetenz zum sicheren Umgang mit Kältemitteln gemäß einer von der Industrie anerkannten Bewertungsspezifikation bescheinigt.
- Wartungsarbeiten dürfen nur gemäß den Empfehlungen des Geräteherstellers durchgeführt werden.
- Wartungs- und Reparaturarbeiten, die die Hilfe anderer Fachkräfte erfordern, müssen unter der Aufsicht der für den Umgang mit brennbaren Kältemitteln zuständigen Person durchgeführt werden.
- Das Gerät sollte in einem Raum mit einer größeren Grundfläche als in der Tabelle angegeben installiert, betrieben und gelagert werden.

WICHTIGE SICHERHEITSVORKEHRUNGEN

Füllmenge an R290-Gas (siehe Typenschild am Gerät) (g)	Mindestgröße des Raums für Betrieb und Lagerung (m ²)
$m < 152$	4
$152 \leq m \leq 185$	9
$186 \leq m \leq 225$	11
$226 \leq m \leq 270$	13
$271 \leq m \leq 290$	14



Vorsicht, Brandgefahr

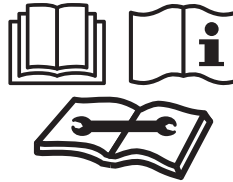

WARNUNG: Das System enthält Kältemittel unter sehr hohem Druck. Das System darf nur von qualifizierten Personen gewartet werden.

1. Transport von Geräten, die brennbare Kältemittel enthalten (Anhang CC.1)
Einhaltung der Transportvorschriften.

2. Kennzeichnung der Geräte durch Schilder (Anhang CC.2)
Einhaltung der örtlichen Vorschriften.

3. Entsorgung von Anlagen mit brennbaren Kältemitteln (Anhang CC.3)
Einhaltung der nationalen Vorschriften.

4. Lagerung von Anlagen/Geräten (Anhang CC.4)
Die Lagerung von Geräten sollte in Übereinstimmung mit den Anweisungen des Herstellers erfolgen.

5. Lagerung von verpackten (unverkauften) Geräten (Anhang CC.5)
Der Schutz des Lagerpakets sollte so konstruiert sein, dass eine mechanische Beschädigung des Geräts im Inneren des Pakets nicht zu einer Leckage der Kältemittelfüllung führen kann. Die maximale Anzahl von Geräten, die zusammen gelagert werden dürfen, wird durch die örtlichen Vorschriften bestimmt.

WICHTIGE SICHERHEITSVORKEHRUNGEN

6. Informationen zur Wartung (Anhang DD.3)

1) Kontrollen im Bereich

Vor Beginn von Arbeiten an Anlagen, die brennbare Kältemittel enthalten, sind Sicherheitsüberprüfungen erforderlich, um sicherzustellen, dass die Entzündungsgefahr minimiert wird. Bei Reparaturen an der Kälteanlage sind vor der Durchführung von Arbeiten an der Anlage die folgenden Vorsichtsmaßnahmen zu beachten.

2) Arbeitsablauf

Die Arbeiten müssen nach einem kontrollierten Verfahren durchgeführt werden, so dass das Risiko des Vorhandenseins eines brennbaren Gases oder Dampfes während der Durchführung der Arbeiten minimiert wird.

3) Allgemeiner Arbeitsbereich

Das gesamte Wartungspersonal und andere Personen, die in der Nähe arbeiten, müssen über die Art der durchzuführenden Arbeiten unterrichtet werden. Arbeiten in beengten Räumen sind zu vermeiden. Der Bereich um den Arbeitsbereich muss abgesperrt werden. Stellen Sie sicher, dass die Bedingungen innerhalb des Bereichs durch Kontrolle von brennbarem Material sicher gemacht wurden.

4) Prüfen auf Vorhandensein von Kältemittel

Der Bereich muss vor und während der Arbeit mit einem geeigneten Kältemittel-Detektor überprüft werden, um sicherzustellen, dass der Techniker auf potenziell entflammbare Atmosphären aufmerksam ist. Stellen Sie sicher, dass das verwendete Lecksuchgerät für den Einsatz mit brennbaren Kältemitteln geeignet ist, d. h. funkenfrei, ausreichend abgedichtet oder eigensicher.

5) Vorhandensein eines Feuerlöschers

Wenn Heißenarbeiten an der Kälteanlage oder an zugehörigen Teilen durchgeführt werden sollen, müssen geeignete Feuerlöschgeräte zur Verfügung stehen. Halten Sie einen Trockenpulver- oder CO₂-Feuerlöscher in der Nähe des Beschickungsbereichs bereit.

6) Keine Zündquellen

Keine Person, die Arbeiten an einer Kälteanlage durchführt, bei denen Rohrleitungen freigelegt werden, die brennbares Kältemittel enthalten oder enthalten haben, darf Zündquellen in einer Weise verwenden, die zu einer Brand- oder Explosionsgefahr führen kann. Alle möglichen Zündquellen, einschließlich Zigarettenrauchen, sollten ausreichend weit vom Ort der Installation, der Reparatur, des Ausbaus und der Entsorgung entfernt gehalten werden, bei denen möglicherweise brennbares Kältemittel in den umgebenden Raum freigesetzt werden kann. Vor Beginn der Arbeiten ist der Bereich um das Gerät zu begutachten, um sicherzustellen, dass keine brennbaren Gefahren oder Zündgefahren vorhanden sind. „Rauchen verboten“-Schilder sind anzubringen.

7) Belüfteter Bereich

Stellen Sie sicher, dass sich der Bereich im Freien befindet oder dass er ausreichend belüftet ist, bevor Sie in die Anlage eindringen oder Heißenarbeiten durchführen. Ein gewisses Maß an Belüftung muss während der Dauer der Arbeiten aufrechterhalten werden. Die Belüftung sollte jegliches freigesetztes Kältemittel sicher zerstreuen und vorzugsweise nach außen in die Atmosphäre ableiten.

WICHTIGE SICHERHEITSVORKEHRUNGEN

8) Kontrollen an der Kältemaschine

Wenn elektrische Komponenten ausgetauscht werden, müssen sie für den Zweck geeignet sein und den richtigen Spezifikationen entsprechen. Die Wartungs- und Instandhaltungsrichtlinien des Herstellers sind stets zu beachten. Wenden Sie sich im Zweifelsfall an die technische Abteilung des Herstellers, um Unterstützung zu erhalten. Bei Anlagen, die brennbare Kältemittel verwenden, sind die folgenden Kontrollen durchzuführen:

- Die Füllmenge stimmt mit der Raumgröße überein, in der die kältemittelhaltigen Teile installiert sind;
- Die Lüftungsanlagen und -auslässe funktionieren ordnungsgemäß und sind nicht verstopft;
- Wenn ein indirekter Kältekreislauf verwendet wird, ist der Sekundärkreislauf auf das Vorhandensein von Kältemittel zu überprüfen;
- Die Kennzeichnung an der Anlage ist weiterhin sichtbar und lesbar. Unleserliche Markierungen und Schilder sind zu korrigieren;
- Kältemittelleitungen oder -komponenten sind an einer Stelle installiert, an der es unwahrscheinlich ist, dass sie einer Substanz ausgesetzt sind, die kältemittelhaltige Komponenten korrodieren kann, es sei denn, die Komponenten sind aus Materialien gefertigt, die von Natur aus korrosionsbeständig sind, oder sie sind in geeigneter Weise gegen eine solche Korrosion geschützt.

9) Kontrollen an elektrischen Geräten

Reparatur- und Wartungsarbeiten an elektrischen Bauteilen müssen erste Sicherheitsüberprüfungen und Inspektionsverfahren für die Bauteile umfassen. Liegt ein Fehler vor, der die Sicherheit beeinträchtigen könnte, darf der Stromkreis nicht angeschlossen werden, bis der Fehler zufriedenstellend behoben ist. Wenn der Fehler nicht sofort behoben werden kann, aber der Betrieb fortgesetzt werden muss, muss eine angemessene Übergangslösung verwendet werden. Dies muss dem Eigentümer des Geräts mitgeteilt werden, damit alle Beteiligten informiert sind.

Die anfänglichen Sicherheitsüberprüfungen müssen Folgendes umfassen:

- Dass die Kondensatoren entladen sind: Dies muss auf sichere Weise geschehen, um die Möglichkeit von Funkenbildung zu vermeiden;
- Dass keine spannungsführenden elektrischen Komponenten und Leitungen während des Aufladens, Wiederherstellens oder Spülens des Systems freigelegt sind;
- Dass es eine Kontinuität der Erdbindung gibt.

7. Reparaturen an versiegelten Bauteilen (Anhang DD.4)

1) Bei Reparaturen an versiegelten Bauteilen müssen vor dem Entfernen von versiegelten Abdeckungen usw. alle elektrischen Versorgungen von den Geräten, an denen gearbeitet wird, getrennt werden. Wenn es absolut notwendig ist, dass die Ausrüstung während der Wartungsarbeiten mit Strom versorgt wird, muss eine permanent funktionierende Form der Leckerkennung an der kritischsten Stelle angebracht werden, um vor einer potenziell gefährlichen Situation zu warnen.

WICHTIGE SICHERHEITSVORKEHRUNGEN

2) Es ist besonders darauf zu achten, dass durch Arbeiten an elektrischen Bauteilen das Gehäuse nicht so verändert wird, dass der Schutzgrad beeinträchtigt wird.

Dazu gehören z. B. Beschädigung von Kabeln, übermäßige Anzahl von Anschlüssen, Klemmen, die nicht der Originalspezifikation entsprechen, Beschädigung von Dichtungen, falsche Montage von Verschraubungen usw.

Stellen Sie sicher, dass das Gerät sicher montiert ist.

Vergewissern Sie sich, dass Dichtungen oder Dichtungsmaterialien nicht so verschlissen sind, dass sie nicht mehr den Zweck erfüllen, das Eindringen von brennbarer Atmosphäre zu verhindern. Ersatzteile müssen den Spezifikationen des Herstellers entsprechen.

HINWEIS: Die Verwendung von Silikondichtmittel kann die Wirksamkeit einiger Arten von Leckanzeigergeräten beeinträchtigen. Eigensichere Komponenten müssen vor Arbeiten an ihnen nicht isoliert werden.

8. Reparaturen an eigensicheren Komponenten (Anhang DD.5)

Legen Sie keine dauerhaften induktiven oder kapazitiven Lasten in den Stromkreis ein, ohne sicherzustellen, dass dadurch die zulässige Spannung und der zulässige Strom für das verwendete Betriebsmittel nicht überschritten werden.

Nur an eigensicheren Bauteilen darf unter Spannung gearbeitet werden, wenn eine brennbare Atmosphäre vorhanden ist. Das Prüfgerät muss die richtige Nennleistung haben. Ersetzen Sie Bauteile nur durch vom Hersteller angegebene Teile. Andere Teile können dazu führen, dass sich das Kältemittel in der Atmosphäre durch ein Leck entzündet.

9. Verkabelung (Anhang DD.6)

Überprüfen Sie, dass die Verkabelung keinem Verschleiß, keiner Korrosion, keinem übermäßigen Druck, keinen Vibrationen, scharfen Kanten oder anderen nachteiligen Umwelteinflüssen ausgesetzt ist. Bei der Prüfung sind auch die Auswirkungen von Alterung oder ständiger Vibration durch Quellen wie Verdichter oder Lüfter zu berücksichtigen.

10. Erkennung von brennbaren Kältemitteln (Anhang DD.7)

Unter keinen Umständen dürfen bei der Suche nach oder dem Aufspüren von Kältemittelleckagen potentielle Zündquellen verwendet werden. Ein Halogenidbrenner (oder ein anderer Detektor mit offener Flamme) darf nicht verwendet werden.

11. Lecksuchmethoden (Anhang DD.8)

Die folgenden Lecksuchmethoden werden für Systeme, die brennbare Kältemittel enthalten, als akzeptabel angesehen.

WICHTIGE SICHERHEITSVORKEHRUNGEN

Elektronische Lecksuchgeräte sind zum Aufspüren brennbarer Kältemittel zu verwenden, aber die Empfindlichkeit ist möglicherweise nicht ausreichend oder muss neu kalibriert werden. (Die Detektorausrüstung muss in einem kältemittelfreien Bereich kalibriert werden.) Stellen Sie sicher, dass der Detektor keine potenzielle Zündquelle darstellt und für das verwendete Kältemittel geeignet ist. Lecksuchgeräte sind auf einen Prozentsatz der LFL des Kältemittels einzustellen und auf das verwendete Kältemittel zu kalibrieren, und der entsprechende Gasanteil (maximal 25 %) ist zu bestätigen.

Lecksuchflüssigkeiten sind für die meisten Kältemittel geeignet, aber die Verwendung von chlorhaltigen Reinigungsmitteln ist zu vermeiden, da das Chlor mit dem Kältemittel reagieren und die Kupferrohrleitungen korrodieren kann.

Wenn ein Leck vermutet wird, müssen alle offenen Flammen entfernt/gelöscht werden. Wird eine Kältemittelleckage festgestellt, die ein Hartlöten erfordert, muss das gesamte Kältemittel aus dem System abgesaugt oder in einem von der Leckage entfernten Teil des Systems (durch Absperrventile) isoliert werden. Anschließend muss sauerstofffreier Stickstoff (OFN) sowohl vor als auch während des Lötvorgangs durch das System gespült werden.

12. Demontage und Evakuierung (Anhang DD.9)

Beim Aufbrechen des Kältemittelkreislaufs zur Durchführung von Reparaturen - oder zu jedem anderen Zweck - sind herkömmliche Verfahren anzuwenden. Es ist jedoch wichtig, dass die beste Praxis befolgt wird, da die Entflammbarkeit eine Rolle spielt. Die folgende Vorgehensweise ist einzuhalten:

- Entfernen Sie das Kältemittel;
- Spülen Sie den Kreislauf mit Inertgas;
- Evakuieren;
- Spülen Sie mit Inertgas erneut;
- Öffnen Sie den Kreislauf durch Schneiden oder Hartlöten.

Die Kältemittelfüllung muss in die richtigen Rückgewinnungsflaschen zurückgewonnen werden. Das System muss mit OFN „gespült“ werden, um das Gerät sicher zu machen. Dieser Vorgang muss möglicherweise mehrmals wiederholt werden. Druckluft oder Sauerstoff dürfen für diese Aufgabe nicht verwendet werden. Das Spülen wird erreicht, indem das Vakuum im System mit OFN gebrochen und das System weiter gefüllt wird, bis der Arbeitsdruck erreicht ist, dann in die Atmosphäre entlüftet und schließlich auf ein Vakuum heruntergezogen wird. Dieser Vorgang ist so lange zu wiederholen, bis sich kein Kältemittel mehr im System befindet. Wenn die letzte OFN-Füllung verbraucht ist, muss das System auf atmosphärischen Druck entlüftet werden, damit die Arbeiten durchgeführt werden können. Dieser Vorgang ist unbedingt erforderlich, wenn Lötarbeiten an den Rohrleitungen durchgeführt werden sollen. Stellen Sie sicher, dass sich der Auslass für die Vakuumpumpe nicht in der Nähe von Zündquellen befindet und eine Belüftung vorhanden ist.

13. Aufladeverfahren (Anhang DD.10)

Zusätzlich zu den konventionellen Füllverfahren sind die folgenden Anforderungen zu beachten.

WICHTIGE SICHERHEITSVORKEHRUNGEN

- Es ist sicherzustellen, dass es bei der Verwendung von Befüllungseinrichtungen nicht zu einer Verunreinigung der verschiedenen Kältemittel kommt. Schläuche oder Leitungen müssen so kurz wie möglich sein, um die Menge des darin enthaltenen Kältemittels zu minimieren.
- Die Zylinder sind aufrecht zu halten.
- Stellen Sie sicher, dass das Kältesystem geerdet ist, bevor Sie es mit Kältemittel befüllen.
- Kennzeichnen Sie das System, wenn der Ladevorgang abgeschlossen ist (falls noch nicht geschehen).
- Achten Sie besonders darauf, dass das Kühlsystem nicht überfüllt wird. Vor dem Auffüllen des Systems muss es mit OFN druckgeprüft werden. Nach Beendigung des Füllvorgangs, jedoch vor der Inbetriebnahme, ist das System einer Dichtheitsprüfung zu unterziehen. Vor dem Verlassen des Standorts ist eine Folgedichtheitsprüfung durchzuführen.

14. Außerbetriebsetzung (Anhang DD.11)

Vor der Durchführung dieses Verfahrens ist es wichtig, dass der Techniker mit der Anlage und allen Details vertraut ist. Es wird als gute Praxis empfohlen, dass alle Kältemittel sicher abgesaugt werden. Vor der Durchführung der Aufgabe muss eine Öl- und Kältemittelprobe entnommen werden, falls vor der Wiederverwendung des rückgewonnenen Kältemittels eine Analyse erforderlich ist. Es ist wichtig, dass vor Beginn der Aufgabe elektrische Energie zur Verfügung steht.

- Machen Sie sich mit der Anlage und ihrer Bedienung vertraut.
- Trennen Sie das System elektrisch.
- Vergewissern Sie sich vor Beginn des Vorgangs, dass
 - mechanische Handhabungsgeräte, falls erforderlich, für die Handhabung von Kältemittelflaschen vorhanden sind;
 - die gesamte persönliche Schutzausrüstung vorhanden ist und korrekt verwendet wird;
 - der Rückgewinnungsprozess zu jeder Zeit von einer kompetenten Person überwacht wird;
 - die Rückgewinnungsgeräte und -flaschen den entsprechenden Normen entsprechen.
- Pumpen Sie das Kältemittelsystem ab, wenn möglich.
- Wenn ein Vakuum nicht möglich ist, stellen Sie einen Verteiler her, damit das Kältemittel aus verschiedenen Teilen des Systems entfernt werden kann.
- Stellen Sie sicher, dass der Zylinder auf der Waage steht, bevor die Rückgewinnung stattfindet.
- Starten Sie das Rückgewinnungsgerät und arbeiten Sie gemäß den Anweisungen des Herstellers.
- Überfüllen Sie die Flaschen nicht. (Nicht mehr als 80 Volumenprozent Flüssigkeitsfüllung).
- Überschreiten Sie nicht den maximalen Arbeitsdruck der Flasche, auch nicht vorübergehend.
- Wenn die Zylinder ordnungsgemäß befüllt und der Prozess abgeschlossen ist, stellen Sie sicher, dass die Zylinder und die Anlage unverzüglich vom Standort entfernt und alle Absperrventile an der Anlage geschlossen werden.

WICHTIGE SICHERHEITSVORKEHRUNGEN

k) Zurückgewonnenes Kältemittel darf nicht in ein anderes Kältesystem eingefüllt werden, bevor es nicht gereinigt und überprüft wurde.

15. Kennzeichnung (Anhang DD.12)

Die Geräte sind mit einem Etikett zu versehen, aus dem hervorgeht, dass sie außer Betrieb genommen und das Kältemittel entleert wurde. Das Etikett muss datiert und unterzeichnet sein. Vergewissern Sie sich, dass an den Geräten Schilder angebracht sind, die darauf hinweisen, dass die Geräte brennbares Kältemittel enthalten.

16. Rückgewinnung (Anhang DD.13)

Bei der Entnahme von Kältemittel aus einer Anlage, sei es zur Wartung oder zur Außerbetriebnahme, wird als gute Praxis empfohlen, dass alle Kältemittel sicher entnommen werden. Beim Umfüllen von Kältemittel in Zylinder ist darauf zu achten, dass nur geeignete Kältemittel-Rückgewinnungsflaschen verwendet werden. Stellen Sie sicher, dass die richtige Anzahl von Zylindern zur Aufnahme der gesamten Systemfüllung zur Verfügung steht. Alle zu verwendenden Zylinder sind für das rückgewonnene Kältemittel vorgesehen und für dieses Kältemittel gekennzeichnet (d.h. spezielle Zylinder für die Rückgewinnung von Kältemittel). Die Zylinder müssen komplett mit Druckbegrenzungsventil und zugehörigen Absperrventilen in einwandfreiem Zustand sein. Leere Rückgewinnungsflaschen werden vor der Rückgewinnung evakuiert und, wenn möglich, gekühlt.

Die Rückgewinnungsausrüstung muss sich in einem guten Betriebszustand befinden und mit einem Satz Anweisungen für die vorhandene Ausrüstung versehen sein, die für die Rückgewinnung von brennbaren Kältemitteln geeignet ist. Außerdem muss ein Satz geeichter Waagen vorhanden und in gutem Zustand sein. Die Schläuche müssen komplett mit leckfreien Trennkupplungen und in gutem Zustand sein. Überprüfen Sie vor dem Einsatz der Rückgewinnungsanlage, dass sie sich in einem zufriedenstellenden Betriebszustand befindet, ordnungsgemäß gewartet wurde und dass alle zugehörigen elektrischen Komponenten versiegelt sind, um eine Entzündung im Falle einer Kältemittelfreisetzung zu verhindern. Wenden Sie sich im Zweifelsfall an den Hersteller. Das zurückgewonnene Kältemittel ist in der richtigen Rückgewinnungsflasche an den Kältemittellieferanten zurückzusenden, und es ist ein entsprechender Abfallübernahmeschein auszustellen. Mischen Sie keine Kältemittel in Rückgewinnungsanlagen und insbesondere nicht in Zylindern.

Wenn Verdichter oder Verdichteröle entsorgt werden sollen, ist sicherzustellen, dass sie auf ein akzeptables Niveau evakuiert wurden, um sicherzustellen, dass kein brennbares Kältemittel im Schmiermittel verbleibt. Der Evakuierungsprozess muss vor der Rückgabe des Verdichters an den Lieferanten durchgeführt werden. Zur Beschleunigung dieses Prozesses darf nur eine elektrische Beheizung des Verdichterkörpers verwendet werden. Wenn Öl aus einem System abgelassen wird, muss dies sicher durchgeführt werden.

Kompetenz des Servicepersonals Allgemeines

WICHTIGE SICHERHEITSVORKEHRUNGEN

Wenn Geräte mit brennbaren Kältemitteln betroffen sind, ist eine spezielle Schulung zusätzlich zu den üblichen Reparaturverfahren für Kälteanlagen erforderlich. In vielen Ländern wird diese Schulung von nationalen Schulungsorganisationen durchgeführt, die für die Vermittlung der entsprechenden nationalen Kompetenzstandards, die in der Gesetzgebung festgelegt sein können, akkreditiert sind. Die erreichte Kompetenz sollte durch ein Zertifikat dokumentiert werden.

Schulung

Die Schulung sollte die folgenden Inhalte beinhalten:

Informationen über das Explosionspotenzial von brennbaren Kältemitteln, um zu zeigen, dass brennbare Stoffe bei unvorsichtigem Umgang gefährlich sein können.

Informationen über mögliche Zündquellen, insbesondere solche, die nicht offensichtlich sind, wie z. B. Feuerzeuge, Lichtschalter, Staubsauger, elektrische Heizungen.

Informationen über die verschiedenen Sicherheitskonzepte:

Unbelüftet - (siehe Abschnitt GG.2) Die Sicherheit des Geräts ist nicht von der Belüftung des Gehäuses abhängig. Das Ausschalten des Geräts oder das Öffnen des Gehäuses hat keinen wesentlichen Einfluss auf die Sicherheit. Dennoch ist es möglich, dass sich austretendes Kältemittel im Inneren des Gehäuses ansammelt und beim Öffnen des Gehäuses eine brennbare Atmosphäre freigesetzt wird.

Belüftetes Gehäuse - (siehe Abschnitt GG.4) Die Sicherheit des Geräts hängt von der Belüftung des Gehäuses ab. Das Ausschalten des Geräts oder das Öffnen des Gehäuses hat einen erheblichen Einfluss auf die Sicherheit. Es sollte vorher für eine ausreichende Belüftung gesorgt werden.

Belüfteter Raum - (siehe Abschnitt GG.5) Die Sicherheit des Geräts hängt von der Belüftung des Raumes ab. Das Ausschalten des Geräts oder das Öffnen des Gehäuses hat keinen wesentlichen Einfluss auf die Sicherheit. Die Belüftung des Raumes darf während der Reparaturarbeiten nicht abgeschaltet werden.

Informationen über das Konzept der abgedichteten Komponenten und abgedichteten Gehäuse gemäß IEC 60079-15:2010.

Informationen über die korrekten Arbeitsabläufe:

a) Inbetriebnahme

- Stellen Sie sicher, dass die Bodenfläche für die Kältemittelfüllung ausreicht bzw. dass die Lüftungsleitung korrekt montiert ist.
- Schließen Sie die Leitungen an und führen Sie eine Dichtheitsprüfung durch, bevor Sie Kältemittel einfüllen.
- Überprüfen Sie die Sicherheitseinrichtungen vor der Inbetriebnahme.

b) Wartung

- Tragbare Geräte müssen im Freien oder in einer speziell für die Wartung von Geräten mit brennbaren Kältemitteln ausgestatteten Werkstatt repariert werden.
- Sorgen Sie für ausreichende Belüftung am Reparaturort.
- Seien Sie sich bewusst, dass eine Fehlfunktion des Geräts durch Kältemittelverlust verursacht werden kann und ein Kältemittelleck möglich ist.
- Entladen Sie die Kondensatoren so, dass keine Funken entstehen. Das Standardverfahren, die Kondensatorklemmen kurzzuschließen, erzeugt normalerweise Funken.
- Setzen Sie versiegelte Gehäuse wieder sorgfältig zusammen. Wenn Dichtungen verschlissen sind, ersetzen Sie sie.
- Überprüfen Sie die Sicherheitseinrichtungen vor der Inbetriebnahme.

c) Reparatur

WICHTIGE SICHERHEITSVORKEHRUNGEN

- Tragbare Geräte müssen im Freien oder in einer speziell für die Wartung von Geräten mit brennbaren Kältemitteln ausgestatteten Werkstatt repariert werden.
- Sorgen Sie für ausreichende Belüftung am Reparaturort.
- Seien Sie sich bewusst, dass eine Fehlfunktion des Geräts durch Kältemittelverlust verursacht werden kann und ein Kältemittelleck möglich ist.
- Entladen Sie die Kondensatoren so, dass keine Funken entstehen.
- Wenn eine Lötung erforderlich ist, müssen die folgenden Verfahren in der richtigen Reihenfolge durchgeführt werden:
 - Entfernen Sie das Kältemittel. Wenn die Rückgewinnung nicht durch nationale Vorschriften vorgeschrieben ist, lassen Sie das Kältemittel nach außen ab. Achten Sie darauf, dass von dem abgelassenen Kältemittel keine Gefahr ausgeht. Im Zweifelsfall sollte eine Person den Auslass bewachen. Achten Sie besonders darauf, dass abgelassenes Kältemittel nicht zurück in das Gebäude schwimmt.
 - Evakuieren Sie den Kältemittelkreislauf.
 - Spülen Sie den Kältemittelkreislauf 5 min lang mit Stickstoff.
 - Evakuieren Sie erneut.
 - Entfernen Sie zu ersetzende Teile durch Schneiden, nicht durch Flammen.
 - Spülen Sie die Lötstelle während des Lötvorgangs mit Stickstoff.
 - Führen Sie vor dem Befüllen mit Kältemittel eine Dichtheitsprüfung durch.
 - Setzen Sie versiegelte Gehäuse wieder sorgfältig zusammen. Wenn Dichtungen verschlissen sind, ersetzen Sie sie.
 - Überprüfen Sie die Sicherheitseinrichtungen vor der Inbetriebnahme.
- d) Außerbetriebnahme
 - Wenn die Sicherheit bei der Außerbetriebnahme des Geräts beeinträchtigt wird, muss die Kältemittelfüllung vor der Außerbetriebnahme entfernt werden.
 - Sorgen Sie für ausreichende Belüftung am Standort des Geräts.
 - Seien Sie sich bewusst, dass eine Fehlfunktion des Geräts durch Kältemittelverlust verursacht werden kann und ein Kältemittelleck möglich ist.
 - Entladen Sie die Kondensatoren so, dass keine Funken entstehen.
 - Entfernen Sie das Kältemittel. Wenn die Rückgewinnung nicht durch nationale Vorschriften vorgeschrieben ist, lassen Sie das Kältemittel nach außen ab. Achten Sie darauf, dass von dem abgelassenen Kältemittel keine Gefahr ausgeht. Im Zweifelsfall sollte eine Person den Auslass bewachen. Achten Sie besonders darauf, dass abgelassenes Kältemittel nicht zurück in das Gebäude schwimmt.
 - Evakuieren Sie den Kältemittelkreislauf.
 - Spülen Sie den Kältemittelkreislauf 5 min lang mit Stickstoff.
 - Evakuieren Sie erneut.
 - Füllen Sie das Gerät bis zum Atmosphärendruck mit Stickstoff auf.
 - Bringen Sie ein Etikett am Gerät an, dass das Kältemittel entfernt wird.
- e) Entsorgung
 - Sorgen Sie für ausreichende Belüftung am Arbeitsort.
 - Entfernen Sie das Kältemittel. Wenn die Rückgewinnung nicht durch nationale Vorschriften vorgeschrieben ist, lassen Sie das Kältemittel nach außen ab. Achten Sie darauf, dass von dem abgelassenen Kältemittel keine Gefahr ausgeht. Im Zweifelsfall sollte eine Person den Auslass bewachen. Achten Sie besonders darauf, dass abgelassenes Kältemittel nicht zurück in das Gebäude schwimmt.
 - Evakuieren Sie den Kältemittelkreislauf.
 - Spülen Sie den Kältemittelkreislauf 5 min lang mit Stickstoff.
 - Evakuieren Sie erneut.
 - Schalten Sie den Kompressor aus und lassen Sie das Öl ab.

EINIGE HINWEISE ZUR FEUCHTIGKEIT

Dieses Produkt ist werkseitig mit einem Netzkabel ausgestattet, das einen dreipoligen Schutzkontaktstecker hat. Es muss in eine passende geerdete Steckdose gemäß dem National Electrical Code und den geltenden örtlichen Vorschriften und Verordnungen eingesteckt werden. Wenn der Stromkreis nicht über eine geerdete Steckdose verfügt, liegt es in der Verantwortung und Verpflichtung des Kunden, die vorhandene Steckdose in Übereinstimmung mit dem National Electrical Code und den geltenden örtlichen Vorschriften und Verordnungen auszutauschen. Der dritte Erdungszapfen darf unter keinen Umständen abgeschnitten oder entfernt werden. Verwenden Sie niemals das Kabel, den Stecker oder das Gerät, wenn diese Anzeichen von Beschädigungen aufweisen. Verwenden Sie Ihr Gerät nicht mit einem Verlängerungskabel, wenn dieses nicht von einem qualifizierten Elektrofachmann geprüft und getestet wurde. Bei unsachgemäßem Anschluss des Erdungssteckers besteht Brand-, Stromschlag- und Verletzungsgefahr für Personen, die mit dem Gerät in Kontakt kommen. Wenden Sie sich an einen qualifizierten Kundendienst, wenn Sie Zweifel haben, ob das Gerät richtig geerdet ist.

ELEKTRISCHE ANSCHLÜSSE

Überprüfen Sie vor dem Einstecken des Geräts in die Netzsteckdose, dass

- die Netzspannung dem Wert entspricht, der auf dem Typenschild auf der Rückseite des Geräts angegeben ist.
- die Steckdose und der Stromkreis für das Gerät geeignet sind.
- die Netzsteckdose mit dem Stecker übereinstimmt. Wenn dies nicht der Fall ist, lassen Sie den Stecker austauschen.
- Die Netzsteckdose ist ausreichend geerdet. Die Nichtbeachtung dieser wichtigen Sicherheitshinweise entbindet den Hersteller von jeglicher Haftung.

Wichtige Informationen zur korrekten Entsorgung des Produkts gemäß der EU-Richtlinie 2012/19/EU.







Das Produkt darf am Ende seiner Nutzungsdauer nicht als Siedlungsabfall entsorgt werden. Es muss zu einer speziellen, kommunal getrennten Abfallsammelstelle oder zu einem Händler, der diesen Service anbietet, gebracht werden. Die getrennte Entsorgung eines Haushaltsgeräts vermeidet mögliche negative Folgen für die Umwelt und die Gesundheit, die sich aus einer unsachgemäßen Entsorgung ergeben, und ermöglicht die Wiederverwertung der Bestandteile, um erhebliche Einsparungen an Energie und Ressourcen zu erzielen. Zur Erinnerung an die Notwendigkeit der getrennten Entsorgung von Haushaltsgeräten ist das Produkt mit einer durchgestrichenen Mülltonne auf Rädern gekennzeichnet.

BESCHREIBUNG

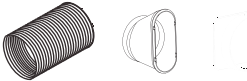

1. Bedienfeld
2. Handgriff (beidseitig)
3. Laufrollen
4. Abweiser
5. Fernbedienungsempfänger
6. Ansauggitter
7. Luftauslassgitter
8. Ansauggitter
9. Netzkabel
10. Steckerbefestigung
11. Mittlere Entwässerung
12. Kondensatorablauf

ZUBEHÖR

TEILE	TEILENAME	MENGE
	Abluftschlauch Schlauchauslass Schlaucheinlass	1 Satz
	Fensterschiebersatz	1 Satz
	Batterien für die Fernbedienung (2 * AAA 1,5V)	1 Satz
	Abflussschlauch	1 Satz

Hinweis: Alle Abbildungen in dieser Anleitung dienen nur zur Erläuterung.
Ihr Gerät kann etwas anders aussehen.

Vergewissern Sie sich, dass alle Zubehörteile vor dem Gebrauch aus der Verpackung genommen wurden.

EINBAUANLEITUNG

ABFÜHREN VON WARMLUFT

Im Kühlmodus muss das Gerät in der Nähe eines Fensters oder einer Öffnung aufgestellt werden, damit die warme Abluft nach draußen geleitet werden kann. Stellen Sie das Gerät zunächst auf einen ebenen Boden und vergewissern Sie sich, dass um das Gerät herum ein Freiraum von mindestens 18" (45cm) vorhanden ist und es sich in der Nähe einer Einkreissteckdose befindet.

1. Ziehen Sie eine Seite des Schlauchs heraus (Abb.1) und schrauben Sie den Schlaucheinlass an (Abb.2).
2. Verlängern Sie die andere Seite des Schlauchs und schrauben Sie ihn an den Schlauchauslass (Abb.3).
3. Montieren Sie den Schlaucheinlass in das Gerät (Abb.4).
4. Befestigen Sie den Schlauchauslass im Fensterschiebersatz und dichten Sie ihn ab. (Abb.5 &6).

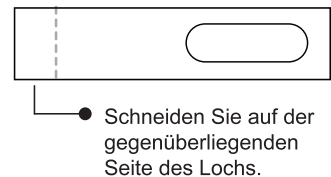
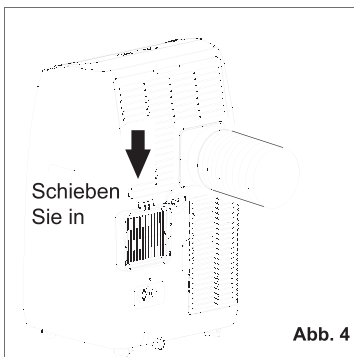
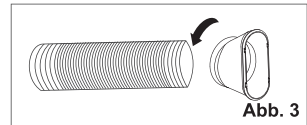
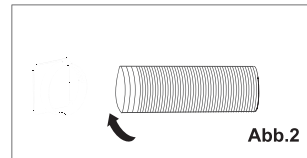
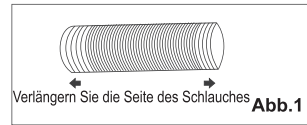

Ihr Fensterschiebersatz wurde für die meisten standardmäßigen vertikalen und horizontalen Fensteranwendungen entwickelt; für bestimmte Fenstertypen kann es jedoch erforderlich sein, dass Sie einige Aspekte der Installationsverfahren ändern müssen. Der Fensterschiebersatz kann mit Schrauben befestigt werden.

HINWEIS: Wenn die Fensteröffnung kürzer ist als die Mindestlänge des Fensterschiebersatzes, schneiden Sie das Ende ohne den Halt darin so kurz ab, dass es in die Fensteröffnung passt. Schneiden Sie niemals das Loch im Fensterschiebersatz aus.

EINBAUANLEITUNG

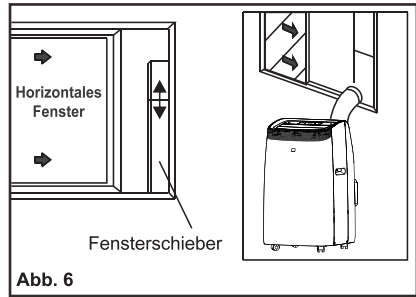
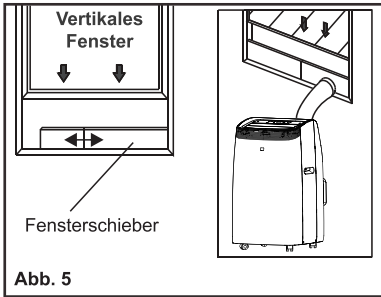

EINBAU DES FENSTERSCHIEBERSATZES

1: Teile:

- A) Panel
- B) Panel mit einer Bohrung
- C) Schraube zum Arretieren des Fenstersatzes

2: Zusammenbau:

Schieben Sie Panel B in Panel A und passen Sie es an die Breite des Fensters an. Fenstergrößen variieren. Achten Sie bei der Bemessung der Fensterbreite darauf, dass die Baugruppe des Fenstersatzes frei von Spalten und/oder Lufteinschlüssen ist, wenn Sie die Messungen vornehmen.

3. Befestigen Sie die Schraube in den Löchern, die der Breite Ihres Fensters entsprechen, um sicherzustellen, dass nach der Installation keine Lücken oder Lufteinschlüsse in der Fenstersatzbaugruppe vorhanden sind.

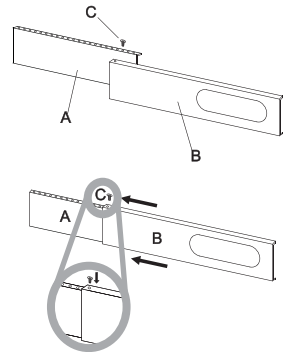

EINBAUANLEITUNG

AUFSTELLUNG

- Das Gerät sollte auf einem festen Fundament aufgestellt werden, um Geräusche und Vibrationen zu minimieren. Für eine sichere Positionierung stellen Sie das Gerät auf einen glatten, ebenen Boden, der stark genug ist, um das Gerät zu tragen.
- Das Gerät verfügt über Rollen, die das Aufstellen erleichtern, sollte aber nur auf glatten, ebenen Flächen gerollt werden. Seien Sie vorsichtig, wenn Sie auf Teppichböden rollen. Seien Sie vorsichtig und schützen Sie den Boden, wenn Sie über Holzböden rollen. Versuchen Sie nicht, das Gerät über Gegenstände zu rollen.
- Das Gerät muss in Reichweite einer ordnungsgemäß geerdeten Steckdose aufgestellt werden.
- Stellen Sie keine Hindernisse um den Lufteinlass oder -auslass des Geräts auf.
- Lassen Sie mindestens 18" (45 cm) Platz um und über dem Gerät von der Wand weg, um effizient arbeiten zu können.
- Der Schlauch kann verlängert werden, aber es ist am besten, die Länge auf das erforderliche Minimum zu beschränken. Achten Sie außerdem darauf, dass der Schlauch keine scharfen Knicke oder Durchhänger aufweist.

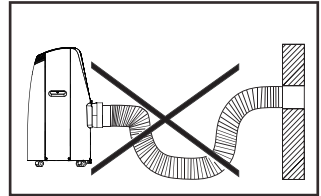
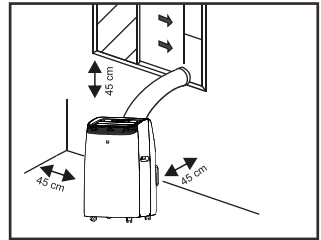

BESCHREIBUNG DES ANZEIGEBILDSCHIRMS

Das Bedienfeld befindet sich auf der Oberseite des Geräts und ermöglicht es Ihnen, einen Teil der Funktionen ohne Fernbedienung zu steuern, aber um das volle Potenzial des Geräts zu nutzen, müssen Sie die Fernbedienung verwenden.

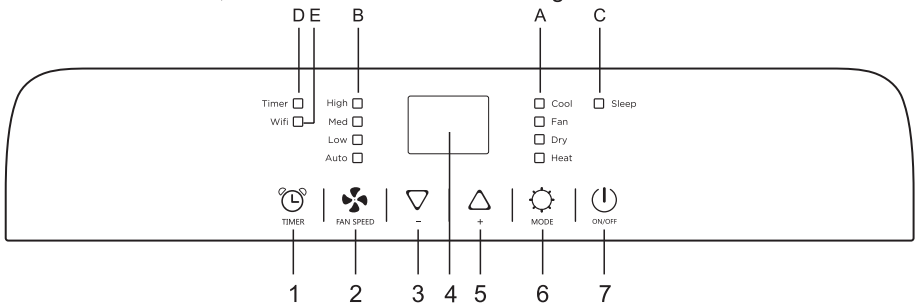

- | | |
|--------------------------------|--------------------------------|
| 1. Timer-Taste | A Modus-Symbol |
| 2. Lüftergeschwindigkeit-Taste | B Lüftergeschwindigkeit-Symbol |
| 3. Verringern-Taste | C Sleep-Symbol |
| 4. Anzeigebildschirm | D Timer-Symbol |
| 5. Erhöhen-Taste | E WiFi-Symbol ** |
| 6. MODE-Taste | |
| 7. EIN/AUS-Taste | |

„ * “ bedeutet das Wärmesymbol, nur das Wärmepumpenmodell hat diese Funktion.

„ ** “ bedeutet, dass nur das WIFI-Modell über diese Funktion verfügt.

Hinweis: Wenn das Gerät mit einem Telefon verbunden ist, leuchtet das WIFI-Symbol auf, und wie die Verbindung mit dem Telefon hergestellt wird, entnehmen Sie bitte dem WIFI-Handbuch.

EINSCHALTEN DES GERÄTS



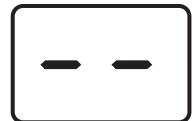

Stecken Sie den Netzstecker in die Steckdose, dann ist das Gerät in Bereitschaft. Drücken Sie die Taste  um das Gerät einzuschalten. Die letzte Funktion, die beim Ausschalten aktiv war, wird angezeigt.



KÜHL-Modus

Ideal für schwül-heißes Wetter, wenn Sie den Raum kühlen und entfeuchten möchten.

Zur korrekten Einstellung dieses Modus:

- Drücken Sie die Taste  so oft, bis das Symbol „Kühl“ erscheint.
- Wählen Sie die Zieltemperatur 18 °C-32 °C (64 °F-90 °F), indem Sie die Taste  oder  drücken, bis der entsprechende Wert angezeigt wird.
- Wählen Sie die gewünschte Lüfterstufe durch Drücken der Taste . Es stehen vier Geschwindigkeiten zur Verfügung: Hoch / Mittel / Niedrig / Auto.







BESCHREIBUNG DES ANZEIGEBILDSCHIRMS

Die am besten geeignete Raumtemperatur im Sommer liegt zwischen 24 °C und 27 °C (75 °F bis 81 °F). Es wird jedoch empfohlen, die Temperatur nicht viel niedriger als die Außentemperatur einzustellen. Der Unterschied in der Lüfterdrehzahl ist deutlicher, wenn sich das Gerät im Lüftermodus befindet, während er im Kühlmodus möglicherweise nicht spürbar ist.

HEIZ-Modus *

„ * “ bedeutet, dass nur das Wärmepumpenmodell über diese Funktion verfügt.

Zur korrekten Einstellung dieses Modus:

- Drücken Sie die Taste  so oft, bis das Symbol für Heizen erscheint.
- Wählen Sie die Zieltemperatur 13 °C-27 °C(55 °F-81 °F), indem Sie die Taste  oder  drücken, bis der entsprechende Wert angezeigt wird.
- Wählen Sie die gewünschte Lüfterstufe durch Drücken der Taste . Es stehen vier Geschwindigkeiten zur Verfügung: Hoch / Mittel / Niedrig / Auto.
- Das Wasser wird der Luft entzogen und im Tank aufgefangen.
- Wenn der Tank voll ist, schaltet das Gerät ab und auf dem Bildschirm erscheint „“ (voller Tank). Der Tankdeckel muss herausgezogen und entleert werden. Lassen Sie das restliche Wasser in eine Schüssel ablaufen. Wenn das gesamte Wasser abgelassen wurde, setzen Sie den Deckel wieder auf.
- Nach dem Entleeren des Tanks läuft das Gerät wieder an.





HINWEIS:

- Bei Betrieb in sehr kalten Räumen taut das Gerät automatisch ab, wobei der normale Betrieb kurzzeitig unterbrochen wird. Während dieses Vorgangs ist es normal, dass sich die Geräuschentwicklung des Geräts ändert.
- In diesem Modus müssen Sie möglicherweise einige Minuten warten, bevor das Gerät beginnt, heiße Luft abzugeben.
- In diesem Modus kann der Lüfter kurzzeitig laufen, obwohl die eingestellte Temperatur bereits erreicht ist.



BESCHREIBUNG DES ANZEIGEBILDSCHIRMS

Lüfter-Modus

Wenn Sie das Gerät in diesem Modus verwenden, muss der Luftschlauch nicht angeschlossen sein.

- Drücken Sie die Taste  so oft, bis das Symbol „Lüfter“ erscheint.
- Wählen Sie die gewünschte Lüfterstufe durch Drücken der Taste .

Es stehen drei Geschwindigkeiten zur Verfügung: Hoch / Mittel / Niedrig.

Auf dem Bildschirm wird „“ als hohe Geschwindigkeit, „“ als mittlere Geschwindigkeit, „“ als niedrige Geschwindigkeit angezeigt.

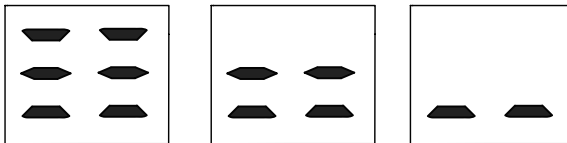



TROCKEN-Modus

Ideal, um die Raumfeuchtigkeit zu reduzieren (Frühling und Herbst, feuchte Räume, Regenperioden, etc.).

Im Trockenmodus sollte das Gerät auf die gleiche Weise wie im kühlen Modus vorbereitet werden, wobei der Luftauslassschlauch angebracht sein muss, damit die Feuchtigkeit nach außen abgeführt werden kann.

Zur korrekten Einstellung dieses Modus:

- Drücken Sie die Taste  so oft, bis das Symbol Trocken erscheint.

Auf dem Bildschirm wird „“ angezeigt.

- In diesem Modus wird die Lüftergeschwindigkeit automatisch vom Gerät gewählt und kann nicht manuell eingestellt werden.



SMART-Modus

Das Gerät wählt automatisch, ob es im Kühl-, Lüfter- oder Heizmodus (nur bestimmte Modelle) betrieben werden soll.

Zur korrekten Einstellung dieses Modus:

- Drücken Sie die Taste  so oft, bis der Bildschirm wie unten angezeigt wird:

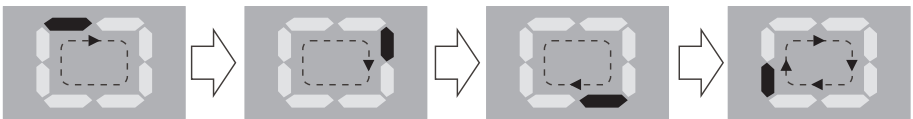

BESCHREIBUNG DES ANZEIGEBILDSCHIRMS

- Wählen Sie die gewünschte Lüfterstufe durch Drücken der Taste . Es stehen vier Geschwindigkeiten zur Verfügung: Hoch / Mittel / Niedrig / Auto.





Wenn das Gerät ein reines Kühlmodell ist, arbeitet das Gerät im Lüftermodus, wenn die Raumtemperatur unter 23 °C (73 °F) liegt, und im Kühlmodus, wenn die Raumtemperatur über 23 °C (73 °F) liegt.

Wenn es sich bei dem Gerät um ein Modell zum Kühlen und Heizen handelt, arbeitet das Gerät im Heizmodus, wenn die Raumtemperatur unter 20 °C (68 °F) liegt, und im Lüftermodus, wenn die Raumtemperatur zwischen 20 °C (68 °F) und 23 °C (73 °F) liegt, und im Kühlmodus, wenn die Raumtemperatur über 23 °C (73 °F) liegt.





EINSTELLUNG DES TIMERS

- Mit dem Timer können Sie den Start oder die Abschaltung des Geräts verzögern, um durch die Optimierung der Betriebszeiten Stromverschwendung zu vermeiden.

Programmierung der Inbetriebnahme

- Schalten Sie das Gerät ein, wählen Sie den gewünschten Modus, z. B. kühl, 24 °C, hohe Lüftergeschwindigkeit. Schalten Sie das Gerät aus.
- Drücken Sie die Taste Timer, das Symbol  und die Anzahl der Stunden blinken.
- Drücken Sie die Taste , um die Anzahl der Stunden einzustellen, nach denen sich das Gerät einschalten soll. Der Timer kann in Intervallen von 1 Stunde bis zu 24 Stunden eingestellt werden.
- Einige Sekunden nach der Einstellung wird die Einstellung gespeichert, die Timer-Anzeige leuchtet und auf dem Bildschirm wird angezeigt, dass sich das Gerät im Standby-Modus befindet.
- Drücken Sie erneut die Taste Timer  oder die Taste , wird der Timer abgebrochen und das Symbol „Timer“ verschwindet vom Bildschirm.

Programmierung der Abschaltung

- Wenn das Gerät in Betrieb ist, drücken Sie die Taste , die Timer-Anzeige und die Stunden blinken.
- Drücken Sie die Taste , um die Anzahl der Stunden einzustellen, nach denen sich das Gerät einschalten soll. Der Timer kann in Intervallen von 1 Stunde bis zu 24 Stunden eingestellt werden.
- Einige Sekunden nach der Einstellung wird die Einstellung gespeichert, die Timer-Anzeige leuchtet und auf dem Bildschirm wird der aktuelle Modus angezeigt. Nach Ablauf der eingestellten Zeit schaltet das Gerät automatisch in den Standby-Modus.
- Drücken Sie erneut die Taste Timer  oder die Taste , wird der Timer abgebrochen und das Symbol „Timer“ verschwindet vom Bildschirm.

BESCHREIBUNG DES ANZEIGEBILDSCHIRMS

Umschalten der Temperatureinheit

Wenn das Gerät in Betrieb ist, halten Sie die Tasten „▽“ und „△“ gleichzeitig 3 Sekunden lang gedrückt, dann können Sie die Temperatureinheit ändern.

Zum Beispiel:

Vor der Änderung, im Kühlmodus, wird der Bildschirm wie in Abb. 1 angezeigt.

Nach dem Wechsel in den Kühlmodus wird der Bildschirm wie in Abb. 2 dargestellt.



Abb.1



Abb.2

Die folgenden Funktionen sind optional. Bitte beziehen Sie sich auf das reale Objekt, da diese Funktionen nur zu einem bestimmten Modell gehören.

Wi-Fi-Funktion

- Drücken Sie im Standby-Modus sechsmal innerhalb von vier Sekunden die Taste „“, um das Wi-Fi-Signal zurückzusetzen, so dass das Gerät zweimal „piept“.

Beziehen Sie sich dann bitte auf die Wi-Fi-Verbindungsspezifikation, um das Gerät zu verbinden.



Wenn dies erfolgreich ist, leuchtet die Wi-Fi-Anzeige auf dem Bedienfeld auf.

BESCHREIBUNG DES ANZEIGEBILDSCHIRMS

SELBSTDIAGNOSE

Das Gerät verfügt über ein Selbstdiagnosesystem, um eine Reihe von Fehlfunktionen zu erkennen.

Fehlermeldungen werden auf dem Bildschirm des Geräts angezeigt.

WENN ANGEZEIGT WIRD	WAS SOLL ICH TUN?
 FÜHLERFEHLER (Sensor beschädigt)	Wenn dies angezeigt wird, wenden Sie sich an Ihr lokales autorisiertes Service-Center.
 VOLLER TANK (Sicherheitstank voll)	Entleeren Sie den internen Sicherheitstank gemäß den Anweisungen im Abschnitt „Betrieb am Ende der Saison“.

BEDIENUNGSANLEITUNG DER FERNBEDIENUNG

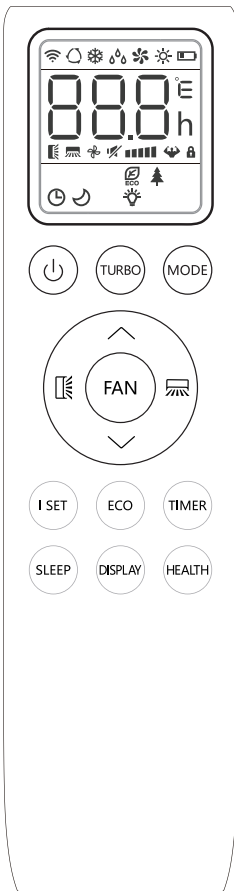

Tasten der Fernbedienung

	Zum Ein-/Ausschalten des Klimageräts.
MODUS	Zur Auswahl des Betriebsmodus: SMART, KÜHL, TROCKEN, LÜFTER, HEIZ.
 (TEMP UP)	Um die Einstelltemperatur zu erhöhen, verlängern Sie die Zeit in der TIMER-Einstellung.
 (TEMP DN)	Um die Einstelltemperatur zu verringern, verringern Sie die Zeit in der TIMER-Einstellung.
	Zum Einstellen der Luftstromrichtung in vertikaler Richtung (für dieses Modell nicht verfügbar).
	Zum Einstellen der Luftstromrichtung in horizontaler Richtung.
FAN	Zum Einstellen der Lüftergeschwindigkeit: auto, niedrig, mittel, hoch.
TURBO	Zum Ein-/Ausschalten des TURBO-Modus.
I EINSTELLUNG	Zum Aktivieren der Funktion I EINSTELLUNG (für dieses Modell nicht verfügbar).
ECO	Zum Ein-/Ausschalten des ECO-Modus (für dieses Modell nicht verfügbar).
TIMER	Zum Einschalten/Ausschalten der TIMER-Funktion.
SLEEP	Zum Ein-/Ausschalten des SLEEP-Modus.
ANZEIGE	Zum Ein-/Ausschalten der LED-Anzeigebeleuchtung (für dieses Modell nicht verfügbar).
HEALTH	Zum Ein- und Ausschalten der HEALTH-Funktion (für dieses Modell nicht verfügbar).
(^ + v)	Um die Funktion der Kindersicherung zu aktivieren, drücken Sie die Tasten ^ und v gemeinsam länger als 3 Sekunden.

- ⚠ Der Bildschirm und einige Funktionen der Fernbedienung können je nach Modell variieren.
- ⚠ Die Form und Position der Tasten und Anzeigen kann je nach Modell variieren, ihre Funktion ist jedoch die gleiche.
- ⚠ Das Gerät bestätigt den korrekten Empfang jeder Taste mit einem Signalton.
- ⚠ Es kann sein, dass einige Funktionen nicht für Ihr Klimagerät geeignet sind, Sie hören einen Piepton, wenn Sie diese Tasten drücken, aber das Klimagerät reagiert nicht, dafür möchten wir uns entschuldigen.

BEDIENUNGSANLEITUNG DER FERNBEDIENUNG

Fernbedienung DISPLAY, Bedeutung der Symbole auf der Flüssigkristallanzeige



	SMART MODE-Anzeige
	COOLING MODE-Anzeige
	DRY MODE-Anzeige
	FAN MODE-Anzeige
	HEATING MODE-Anzeige
	BATTERIE-Anzeige
	FLAP SWING (Luftstrom)-Anzeige
	TEMPERATUR-/UHR-Anzeige
	FAN SPEED-Anzeige
	AUTO FAN-Anzeige
	TIMER-Anzeige
	SLEEP MODE-Anzeige
	TURBO-Anzeige
	MUTE-Anzeige (für dieses Modell nicht verfügbar).
	ECO-Anzeige (für dieses Modell nicht verfügbar).
	HEALTHY-Anzeige (für dieses Modell nicht verfügbar).
	DISPLAY LIGHT-Anzeige (für dieses Modell nicht verfügbar).

BEDIENUNGSANLEITUNG DER FERNBEDIENUNG

- ✓ Richten Sie die Fernbedienung auf den Empfänger am Gerät.
- ✓ Die Fernbedienung darf nicht weiter als 7 Meter vom Gerät entfernt sein (ohne Hindernisse zwischen der Fernbedienung und dem Empfänger).
- ✓ Die Fernbedienung muss mit äußerster Vorsicht behandelt werden.

Lassen Sie sie nicht fallen und setzen Sie sie nicht direktem Sonnenlicht oder Wärmequellen aus.

Wenn die Fernbedienung nicht funktioniert, versuchen Sie bitte, die Batterie herauszunehmen und wieder einzusetzen.

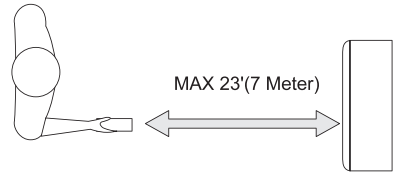



Auswechseln der Batterien

Entfernen Sie die Batterieabdeckplatte auf der Rückseite der Fernbedienung, indem Sie sie in Pfeilrichtung schieben.

Legen Sie die Batterien entsprechend der auf der Fernbedienung angegebenen Richtung (+ und -) ein.

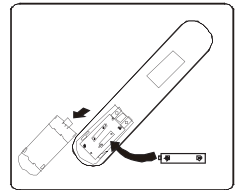
Bringen Sie die Batterieabdeckung wieder an, indem Sie sie in die richtige Position schieben.



 Verwenden Sie 2 LR 03 AAA(1,5V)-Batterien. Verwenden Sie keine wiederaufladbaren Batterien.

Ersetzen Sie die alten Batterien durch neue des gleichen Typs, wenn die Anzeige nicht mehr lesbar ist.

Entsorgen Sie Batterien nicht als unsortierten Siedlungsabfall. Solche Abfälle müssen getrennt gesammelt und einer speziellen Behandlung zugeführt werden.

HINWEIS:

✓ Wenn die Fernbedienungseinheit ausgetauscht oder entsorgt wird, müssen die Batterien entfernt und entsprechend der geltenden Gesetzgebung entsorgt werden, da sie umweltschädlich sind.

✓ Mischen Sie alte und neue Batterien nicht. Mischen Sie keine Alkali-, Standard- (Kohle-Zink) oder wiederaufladbare (Nickel-Cadmium) Batterien.

✓ Entsorgen Sie Batterien nicht im Feuer. Batterien können explodieren oder auslaufen.

✓ Wenn die Fernbedienung für eine bestimmte Zeit nicht benutzt wird, nehmen Sie die Batterien heraus.

BEDIENUNGSANLEITUNG DER FERNBEDIENUNG

EIN-/AUSSCHALTEN DES KLIMAGERÄTS

Drücken Sie die Taste , um das Klimagerät ein- oder auszuschalten.

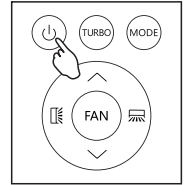

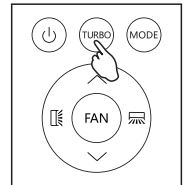

UMSCHALTEN DER TEMPERATUREINHEIT

Drücken Sie die TURBO-Taste und halten Sie sie gedrückt, dann können Sie die Temperatureinheit ändern.



KÜHLEN-MODUS

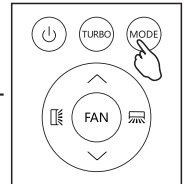

Mit der Kühlfunktion kühlt das Klimagerät den Raum und reduziert gleichzeitig die Luftfeuchtigkeit.

- Um die Kühlfunktion (COOL) zu aktivieren, drücken Sie die MODE-Taste, bis das Symbol  auf dem Bildschirm erscheint.
- Stellen Sie mit der Taste  oder  eine Temperatur ein, die 18 °C-32 °C (64 °F-90 °F) niedriger ist als die des Raumes.



HEIZEN-MODUS

Mit der Heizfunktion kann das Klimagerät den Raum beheizen.

- Um die Heizfunktion (HEAT) zu aktivieren, drücken Sie die MODE-Taste, bis das Symbol  auf dem Bildschirm erscheint.
- Stellen Sie mit der Taste  oder  eine Temperatur ein, die 13 °C-27 °C (55 °F-81 °F) höher ist als die des Raumes.

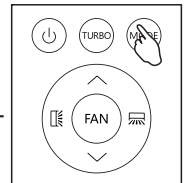

BEDIENUNGSANLEITUNG DER FERNBEDIENUNG

HINWEIS: Im HEIZEN-Betrieb kann das Gerät automatisch einen Abtauzyklus aktivieren, der für die Reinigung des Reifs auf dem Verflüssiger unerlässlich ist, um seine Wärmeaustauschfunktion wiederherzustellen. Dieser Vorgang dauert normalerweise 2-10 Minuten.

Während des Abtauens stoppt der Lüfter des Geräts den Betrieb. Nach dem Abtauen geht es automatisch wieder in den HEIZEN-Modus über.

- In diesem Modus müssen Sie möglicherweise einige Minuten warten, bevor das Gerät beginnt, heiße Luft abzugeben.
- In diesem Modus kann der Ventilator kurzzeitig laufen, obwohl die eingestellte Temperatur bereits erreicht ist.
- Das Wasser wird der Luft entzogen und im Tank aufgefangen.
- Wenn der Tank voll ist, schaltet das Gerät ab und auf dem Bildschirm erscheint „FT“ (voller Tank). Der Tankdeckel muss herausgezogen und entleert werden. Lassen Sie das restliche Wasser in eine Schüssel ablaufen. Wenn das gesamte Wasser abgelassen wurde, setzen Sie den Deckel wieder auf.
- Nach dem Entleeren des Tanks läuft das Gerät wieder an.

TROCKEN-MODUS

Diese Funktion reduziert die Luftfeuchtigkeit, um den Raum angenehmer zu gestalten.

- Um den TROCKEN-Modus einzustellen, drücken Sie MODE, bis  auf dem Bildschirm erscheint.
- Eine automatische Funktion der Voreinstellung wird aktiviert.
- In diesem Modus wird die Lüftergeschwindigkeit automatisch vom Gerät gewählt und kann nicht manuell eingestellt werden.

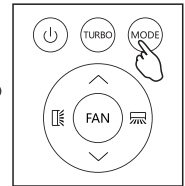

Im Trockenmodus sollte das Gerät auf die gleiche Weise wie im kühlen Modus vorbereitet werden, wobei der Luftauslassschlauch angebracht sein muss, damit die Feuchtigkeit nach außen abgeführt werden kann.

LÜFTER-MODUS (nicht LÜFTER-Taste)

Lüftermodus, nur Belüftung.

- Um den LÜFTER-Modus einzustellen, drücken Sie MODE, bis  auf dem Bildschirm erscheint.
- Wenn Sie das Gerät in diesem Modus verwenden, muss der Luftschlauch nicht angeschlossen sein.

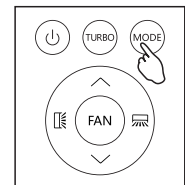

BEDIENUNGSANLEITUNG DER FERNBEDIENUNG

SMART-MODUS

- Um den SMART-Modus einzustellen, drücken Sie MODE, bis  auf dem Bildschirm erscheint.

Im SMART-Modus wird der Betriebsmodus automatisch in Abhängigkeit von der Raumtemperatur eingestellt.

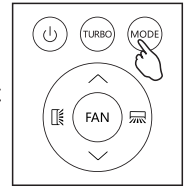

Wenn das Gerät ein reines Kühlmodell ist, arbeitet das Gerät im Lüftermodus, wenn die Raumtemperatur unter 23 °C (73 °F) liegt, und im Kühlmodus, wenn die Raumtemperatur über 23 °C (73 °F) liegt.

Wenn das Gerät ein Kühl- und Heizmodell ist, arbeitet das Gerät im Heizmodus, wenn die Raumtemperatur unter 20 °C (68 °F) liegt, und im Lüftermodus, wenn die Raumtemperatur zwischen 20 °C (68 °F) und 23 °C (73 °F) liegt, und im Kühlmodus, wenn die Raumtemperatur über 23 °C (73 °F) liegt.

Anzeige auf dem Bedienfeld:

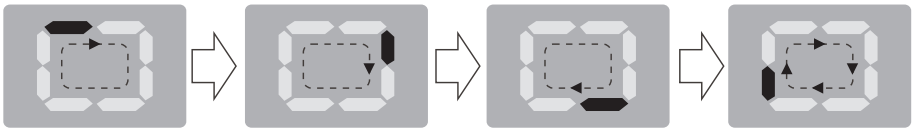

Es ist der SMART-Modus, wenn die Anzeige umlaufend läuft.

Ändern der Lüfterdrehzahl

- Drücken Sie die Taste LÜFTER, um die Geschwindigkeit des laufenden Lüfters einzustellen, sie kann eingestellt werden: NIEDRIG/MITTEL/HOCH/AUTO-Geschwindigkeit.

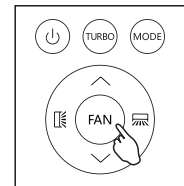



Blinkt:

Niedrig	Mittel	Hoch	Auto
■	■ ■	■ ■ ■	■ ■ ■ ■ (BLINKEN)

BEDIENUNGSANLEITUNG DER FERNBEDIENUNG

LUFTFLUSSKONTROLLE

- Zur korrekten Einstellung dieser Funktion:
Wählen Sie die Betriebsart (kühlen, trocknen, lüften, heizen) wie oben beschrieben.
Drücken Sie die Taste , der Deflektor beginnt zu schwingen oder stoppt. Die Tastenfunktion  ist optional.

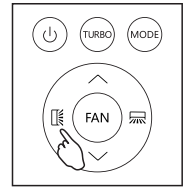

HINWEIS: Stecken Sie niemals Finger, Stöcke oder andere Gegenstände in die Luftein- oder -auslassöffnungen. Ein solcher versehentlicher Kontakt mit stromführenden Teilen kann zu unvorhersehbaren Schäden oder Verletzungen führen.

SLEEP MODUS

Voreingestelltes automatisches Betriebsprogramm.
Diese Funktion ist für die Nacht nützlich, da sie den Betrieb des Geräts schrittweise reduziert.

- Zur korrekten Einstellung dieser Funktion:
Wählen Sie den Kühl- oder Heizmodus wie oben beschrieben.
Drücken Sie die Taste SLEEP, um den Schlafmodus zu aktivieren, und  auf dem Display wird angezeigt.



Die SLEEP-Funktion kann während des Betriebs jederzeit durch Drücken der Taste „SLEEP“, „MODUS“ oder „LÜFTER“ abgebrochen werden.

Im LÜFTER- oder TROCKNEN-Modus kann die SLEEP-Funktion nicht eingestellt werden.

Wenn Sie die SLEEP-Funktion wählen, wird die Helligkeit des Bildschirms reduziert, und die Lüftergeschwindigkeit ist niedrig.

Die SLEEP-Funktion hält den Raum bei optimaler Temperatur ohne übermäßige Schwankungen der Temperatur oder der Luftfeuchtigkeit bei leisem Betrieb. Die Lüftergeschwindigkeit steht immer auf Niedrig, während die Raumtemperatur und die Luftfeuchtigkeit schrittweise variiert werden, um den höchsten Komfort zu gewährleisten. Im KÜHL-Modus steigt die gewählte Temperatur in einem Zeitraum von 2 Stunden um 1 °C (1 °F) pro Stunde. Diese neue Temperatur wird für die nächsten 6 Stunden beibehalten.

Danach schaltet sich das Gerät aus.

Im HEIZEN-Modus sinkt die gewählte Temperatur in einem Zeitraum von 3 Stunden um 1 °C (1 °F) pro Stunde. Diese neue Temperatur wird für die nächsten 5 Stunden beibehalten. Danach schaltet sich das Gerät aus.

BEDIENUNGSANLEITUNG DER FERNBEDIENUNG

TIMER MODUS----SET TIMER OFF

So stellen Sie die Abschaltautomatik des Klimageräts ein Drücken Sie bei eingeschaltetem Klimagerät die Taste TIMER und stellen Sie dann mit den Tasten \vee und \wedge die Zeitspanne ein, nach der sich das Klimagerät ausschalten soll. Drücken Sie die Taste TIMER erneut, um den Countdown zu starten.

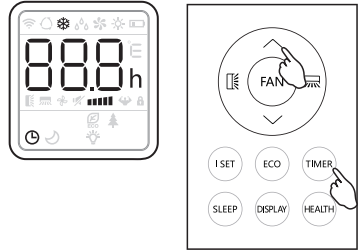

Hinweis: Um die eingestellte Funktion abzubrechen, drücken Sie erneut die Taste TIMER.

Hinweis: Im Falle eines Stromausfalls ist es notwendig, TIMER OFF erneut einzustellen.



TIMER MODUS----SET TIMER ON

So stellen Sie das automatische Einschalten des Klimageräts ein Drücken Sie bei ausgeschaltetem Klimagerät die Taste TIMER und stellen Sie mit den Tasten \vee und \wedge die gewünschte Zeitspanne ein, bevor sich das Klimagerät einschaltet. Drücken Sie die Taste TIMER erneut, um den Countdown zu starten.

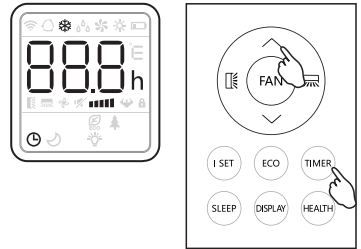

Hinweis: Um die eingestellte Funktion abzubrechen, drücken Sie die Taste TIMER erneut.

Hinweis: Im Falle eines Stromausfalls ist es notwendig, wieder auf TIMER ON zu stellen.



BEDIENUNGSANLEITUNG DER FERNBEDIENUNG

Turbo-Funktion (optional)

Um die Turbofunktion zu aktivieren, drücken Sie die Taste TURBO, und  auf dem Display wird angezeigt.

Im KÜHL-Modus, wenn Sie die TURBO-Funktion wählen, wird das Gerät die Schnellkühlung mit der höchsten Lüftergeschwindigkeit betreiben.

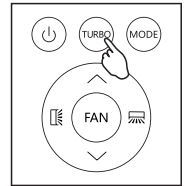

ECO MODUS (optional) (Nicht verfügbar für dieses Modell)

In diesem Modus stellt das Gerät den Betrieb automatisch so ein, dass Energie gespart wird.

Drücken Sie die ECO-Taste, auf dem Display erscheint das  und das Gerät läuft im ECO-Modus.



HINWEIS: Die ECO-Funktion ist sowohl im KÜHLEN- als auch im HEIZEN-Modus verfügbar.

LED-Displaybeleuchtung EIN/AUS (optional) (Nicht verfügbar für dieses Modell)

Drücken Sie die Taste DISPLAY und halten Sie sie 2 Sekunden lang gedrückt, um die LED-Anzeigebeleuchtung des Geräts ein- bzw. auszuschalten.



HEALTH-Funktion (Optional) (Nicht verfügbar für dieses Modell)

Drücken Sie die Taste HEALTH, um die Gesundheitsfunktionen wie Ionengenerator/Plasma usw. zu aktivieren/beenden.

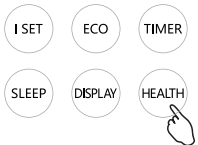

Hinweis:

Die Health-Funktion ist nicht verfügbar, wenn das Klimagerät ausgeschaltet ist.

TIPPS FÜR DEN RICHTIGEN GEBRAUCH

Um das Gerät optimal zu nutzen, sollten Sie die folgenden Empfehlungen befolgen:

- Schließen Sie die Fenster und Türen in dem zu klimatisierenden Raum (Abb. 11). Wenn Sie das Gerät semi-permanent aufstellen, sollten Sie eine Tür leicht geöffnet lassen (nur 1 cm), um eine korrekte Belüftung zu gewährleisten;
- Schützen Sie den Raum vor direkter Sonneneinstrahlung, indem Sie Vorhänge und/oder Jalousien teilweise schließen, damit das Gerät sparsam betrieben werden kann (Abb. 12);
- Legen Sie niemals Gegenstände jeglicher Art auf das Gerät; (Abb. 13)
- Blockieren Sie nicht den Lufteinlass oder -auslass des Geräts. Ein verminderter Luftstrom führt zu einer schlechten Leistung und könnte das Gerät beschädigen.
- Stellen Sie sicher, dass sich keine Wärmequellen im Raum befinden;
- Verwenden Sie das Gerät niemals in sehr feuchten Räumen (z. B. Wäschereien).
- Verwenden Sie das Gerät niemals im Freien.
- Achten Sie darauf, dass das Gerät auf einer ebenen Fläche steht. Stellen Sie ggf. die Lenksperrn unter die Vorderräder.

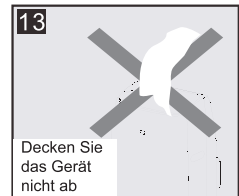
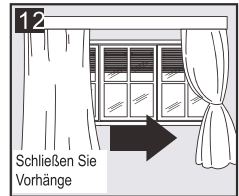
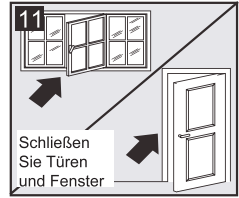

WASSERABLASSMETHODE

Wenn im Inneren des Geräts überschüssiges Kondenswasser vorhanden ist, stellt das Gerät den Betrieb ein und zeigt „F“ (VOLLER TANK, wie in SELBSTDIAGNOSE erwähnt) an. Dies zeigt an, dass das Kondenswasser mit den folgenden Verfahren abgelassen werden muss:

Manuelles Ablassen (Abb.14)

In Gebieten mit hoher Luftfeuchtigkeit muss das Wasser möglicherweise abgelassen werden

1. Trennen Sie das Gerät von der Stromquelle.
2. Stellen Sie eine Auffangwanne unter den unteren Ablassstopfen. Siehe Abbildung.
3. Entfernen Sie die untere Ablassschraube.
4. Das Wasser läuft ab und sammelt sich in der Auffangwanne (eventuell nicht mitgeliefert).
5. Nachdem das Wasser abgelassen wurde, setzen Sie die untere Ablassschraube wieder fest ein.
6. Schalten Sie das Gerät ein.

WASSERABLASSMETHODE

Kontinuierliches Ablassen (Abb.15)

Wenn Sie das Gerät im Entfeuchtungsmodus betreiben, wird eine kontinuierliche Entleerung empfohlen.

1. Trennen Sie das Gerät von der Stromquelle.
2. Entfernen Sie den Ablasstopfen. Während dieses Vorgangs kann etwas Restwasser austreten, halten Sie daher eine Auffangwanne bereit, um das Wasser aufzufangen.
3. Schließen Sie den Ablaufschlauch an (1/2" oder 12,7 mm, eventuell nicht mitgeliefert). Siehe Abbildung.
4. Das Wasser kann kontinuierlich durch den Schlauch in einen Bodenablauf oder Eimer abgelassen werden.
5. Schalten Sie das Gerät ein.

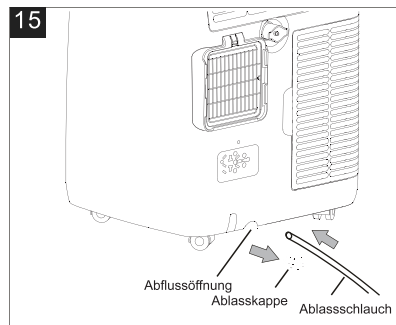
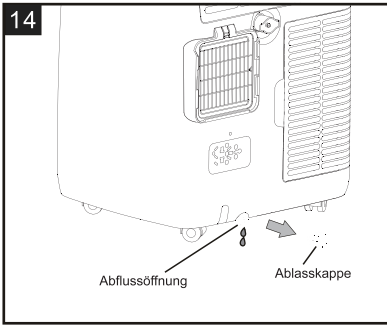

HINWEIS:

Achten Sie darauf, dass die Höhe und der Querschnitt des Ablaufschlauchs nicht höher sind als der Abfluss, sonst kann der Wassertank nicht entleert werden. (Abb.16 und Abb.17)

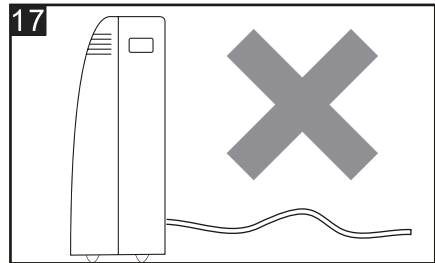
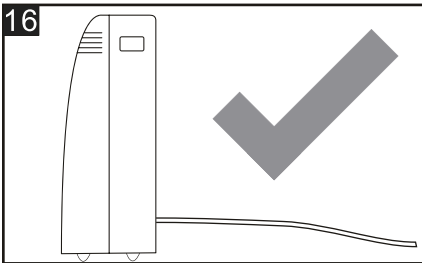

WASSERABLASSMETHODE

Mittlere Entwässerung

Wenn das Gerät im Trockenmodus läuft, können Sie die unten stehende Methode zur Entwässerung wählen.

1. Trennen Sie das Gerät von der Stromquelle.
2. Entfernen Sie die Ablassschraube (Abb. A). Während dieses Vorgangs kann etwas Restwasser austreten, halten Sie daher eine Auffangwanne bereit, um das Wasser aufzufangen.
3. Schließen Sie den Ablaufschlauch an (1/2" oder 12,7 mm, eventuell nicht mitgeliefert). (Abb. B)
4. Das Wasser kann kontinuierlich durch den Schlauch in einen Bodenablauf oder Eimer abgelassen werden.
5. Schalten Sie das Gerät ein.

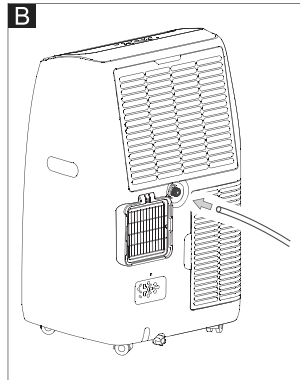
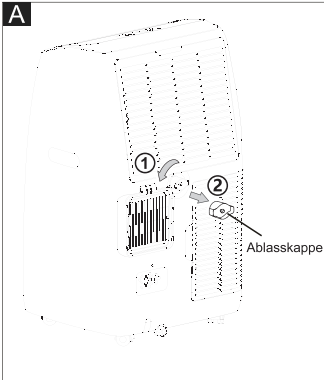

Gartenschlauch oder
Drainageschlauch

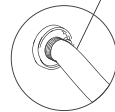

HINWEIS:

Achten Sie darauf, dass die Höhe und der Querschnitt des Ablaufschlauchs nicht höher sind als der Abfluss, sonst kann der Wassertank nicht entleert werden. (Abb. C und Abb. D)

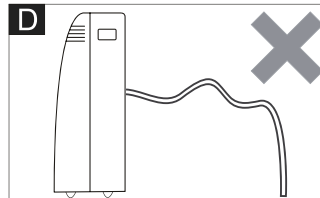
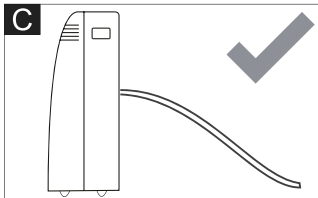

REINIGUNG

Schalten Sie das Gerät vor der Reinigung oder Wartung durch Drücken der Taste  auf dem Bedienfeld oder der Fernbedienung aus, warten Sie ein paar Minuten und ziehen Sie dann den Netzstecker aus der Steckdose.

REINIGUNG DES GEHÄUSES

Reinigen Sie das Gerät mit einem leicht feuchten Tuch und trocknen Sie es anschließend mit einem trockenen Tuch.

- Waschen Sie das Gerät niemals mit Wasser ab. Das könnte gefährlich sein.
- Verwenden Sie niemals Benzin, Alkohol oder Lösungsmittel zur Reinigung des Geräts.
- Versprühen Sie niemals insektizidhaltige Flüssigkeiten oder ähnliches.

REINIGUNG DER LUFTFILTER

Damit Ihr Gerät effizient arbeitet, sollten Sie den Filter jede Woche des Betriebs reinigen. Der Filter kann wie in der Abbildung unten herausgenommen werden.

Um mögliche Schnittverletzungen zu vermeiden, vermeiden Sie es, die Metallteile des Geräts zu berühren, wenn Sie den Filter herausnehmen oder wieder einbauen. Es besteht sonst die Gefahr von Verletzungen.

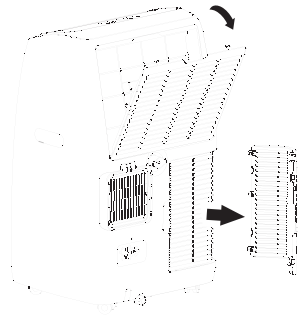

Verwenden Sie einen Staubsauger, um Staubansammlungen aus dem Filter zu entfernen. Wenn er stark verschmutzt ist, tauchen Sie ihn in warmes Wasser und spülen Sie ihn mehrmals ab. Das Wasser sollte nie heißer als 40 °C (104 °F) sein. Lassen Sie den Filter nach dem Waschen trocknen und bringen Sie dann das Ansauggitter am Gerät an.

BEGINN UND ENDE DER SAISONKONTROLLEN

BEGINN DER SAISONKONTROLLEN

Vergewissern Sie sich, dass das Netzkabel und der Stecker unbeschädigt sind und das Erdungssystem effizient ist. Befolgen Sie die Installationsanweisungen genau.

ENDE DER SAISONKONTROLLEN

Um den internen Kreislauf vollständig von Wasser zu entleeren, entfernen Sie die Kappe. Lassen Sie das restliche Wasser in eine Schüssel ablaufen. Wenn das gesamte Wasser abgelassen wurde, setzen Sie den Deckel wieder auf. Reinigen Sie den Filter und trocknen Sie ihn gründlich, bevor Sie ihn wieder einsetzen.

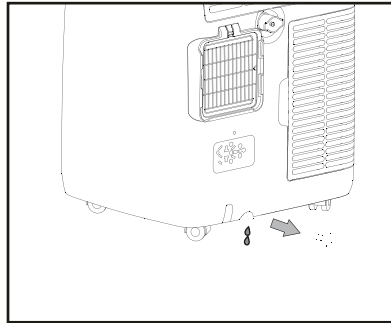

STRENGSTE BETRIEBSBEDINGUNGEN:

Kühlmodus: 18 °C-35 °C (64 °F-95 °F), 30 %RH~90 %RH

Heizmodus: 10°C-25°C (50°F-77°F), 30 %RH~90 %RH

FEHLERSUCHE

PROBLEM	URSACHE	LÖSUNG
Das Gerät schaltet sich nicht ein	<ul style="list-style-type: none"> • Es ist kein Strom vorhanden • Es ist nicht an das Stromnetz angeschlossen • Die interne Sicherheitseinrichtung hat ausgelöst 	<ul style="list-style-type: none"> • Warten Sie • Stecken Sie den Netzstecker ein • Warten Sie 30 Minuten, wenn das Problem weiterhin besteht, wenden Sie sich an Ihr Service-Center
Das Gerät funktioniert nur für kurze Zeit	<ul style="list-style-type: none"> • Hier sind Knicke im Abluftschlauch • Irgendetwas hindert die Abluft am Austritt 	<ul style="list-style-type: none"> • Verlegen Sie den Abluftschlauch richtig und halten Sie ihn möglichst kurz und knickfrei, um Engpässe zu vermeiden • Prüfen und entfernen Sie alle Hindernisse, die den Luftaustritt behindern
Das Gerät funktioniert, kühlt aber den Raum nicht	<ul style="list-style-type: none"> • Fenster, Türen und/oder Vorhänge sind geöffnet 	<ul style="list-style-type: none"> • Schließen Sie Türen, Fenster und Vorhänge und beachten Sie dabei die oben genannten „Tipps zum richtigen Gebrauch“.
	<ul style="list-style-type: none"> • Es befinden sich Wärmequellen im Raum (Ofen, Haartrockner usw.) 	<ul style="list-style-type: none"> • Beseitigen Sie die Wärmequellen
	<ul style="list-style-type: none"> • Der Abluftschlauch hat sich vom Gerät gelöst 	<ul style="list-style-type: none"> • Montieren Sie den Abluftschlauch in das Gehäuse auf der Rückseite des Geräts
	<ul style="list-style-type: none"> • Die technische Spezifikation des Geräts ist für den Raum, in dem es steht, nicht ausreichend 	
Während des Betriebs entsteht ein unangenehmer Geruch im Raum	<ul style="list-style-type: none"> • Luftfilter verstopft 	<ul style="list-style-type: none"> • Reinigen Sie den Filter wie oben beschrieben
Das Gerät arbeitet nach dem Neustart ca. drei Minuten lang nicht	<ul style="list-style-type: none"> • Die interne Kompressorsicherung verhindert ein Wiedereinschalten des Gerätes erst nach drei Minuten seit dem letzten Ausschalten 	<ul style="list-style-type: none"> • Warten Sie. Diese Verzögerung ist Teil des Normalbetriebs
Auf dem Bildschirm erscheint die folgende Meldung: PF/FL	<ul style="list-style-type: none"> • Das Gerät verfügt über ein Selbstdiagnosesystem zur Erkennung einer Reihe von Fehlfunktionen 	<ul style="list-style-type: none"> • Siehe Kapitel SELBSTDIAGNOSE

MANUALE DELL'UTENTE

ARIA CONDIZIONATA

PORTATILE

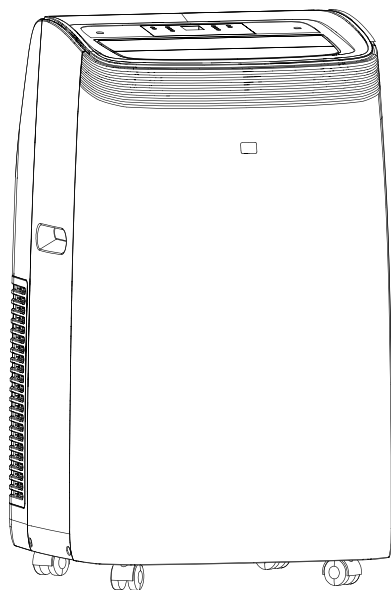

Grazie per aver scelto il nostro prodotto di qualità.
Assicuratevi di leggere con cura questo manuale d'uso prima dell'uso. Per qualsiasi dubbio, contattate il servizio professionale per assistenza.

SALVAGUARDIE IMPORTANTI

- Disconnettere l'apparecchio dalla sua fonte di alimentazione durante il servizio e quando si sostituiscono parti e si pulisce.
- L'apparecchio non deve essere installato in una lavanderia.
- Nota bene: Controllare la piastra identificativa per il tipo di gas refrigerante usato nel vostro apparecchio.
- Informazioni specifiche riguardanti apparecchi con gas refrigerante.
Si consiglia di non perforare il circuito di raffreddamento della macchina. Alla fine della sua vita consegnate l'apparecchiatura ad un centro speciale di raccolta rifiuti per lo smaltimento. GWP (Global Warming Potential): R410A: 2088, R134a: 1430, R290: 3, R32: 675.
- Questo sistema ermeticamente sigillato contiene gas fluorurati a effetto serra.
- INFORMAZIONI AMBIENTALI: Questa unità contiene gas serra fluorurati nel protocollo di Kyoto.
- Non usare questa unità per funzioni diverse da quelle descritte in questo manuale di istruzioni.
- Assicurarsi che la spina sia inserita solidamente e completamente nella presa. Può portare al rischio di scossa elettrica o incendio.
- Non attaccare altri apparecchi nella stessa presa, può portare al rischio di scossa elettrica.
- Non smontare o modificare l'apparecchio o il cavo di alimentazione, può portare al rischio di scossa elettrica o incendio. Tutti i servizi devono essere rimandati ad un tecnico qualificato.
- Non piazzare il cavo di alimentazione o l'apparecchio vicino ad un riscaldatore, radiatore o altre fonti di calore. Può portare al rischio di scossa elettrica o incendio.
- Questa unità è dotata di cavo che ha un cablaggio a terra connesso ad un contatto di messa a terra o una scheda di messa a terra. La spina deve essere inserita in una presa che sia adeguatamente installata e messa a terra. In nessuna circostanza tagliare o rimuovere il contatto di messa a terra o la scheda di messa a terra da questa spina.
- L'unità deve essere usata o conservata in modo tale che sia protetta da umidità tipo condensa, schizzi d'acqua, ecc. Staccare immediatamente la spina dell'unità se questo si verifica.
- Trasportare il vostro apparecchio sempre in posizione verticale e posizionarlo su una superficie stabile e livellata durante l'uso. Se l'unità viene trasportata distesa su un lato deve essere posizionata dritta e lasciata staccata dalla presa elettrica per 6 ore.
- Usare sempre il pulsante sul pannello di controllo o sul telecomando per spegnere l'unità, e non riavviare o interrompere l'attività inserendo o disinserendo il cavo di alimentazione. Può portare al rischio di scossa elettrica.
- Non toccare i tasti sul pannello di controllo con le dita bagnate e umide.
- Non usare prodotti chimici pericolosi per pulire o entrare in contatto con l'unità. Per prevenire danni alla finitura superficiale, usare solo un panno morbido per pulire l'apparecchio. Non usare cera, diluente o detersivi forti. Non usare l'unità in presenza di sostanze infiammabili o vapori quali alcol, insetticidi, benzina, ecc.
- Se l'apparecchio emette rumori insoliti o rilascia fumo o odore insoliti, staccare immediatamente la spina.
- Non pulire l'unità con acqua. L'acqua può penetrare nell'unità e danneggiare l'isolante, creando un rischio di scossa. Se l'acqua penetra nell'unità, scollegarla immediatamente e contattare il Servizio Clienti.

SALVAGUARDIE IMPORTANTI

- Utilizzare due o più persone per sollevare ed installare l'unità.
- Afferrare sempre la spina quando si collega o si scollega l'apparecchio. Non scollegare tirando il cavo. Può portare al rischio di scossa elettrica e danni.
- Installate l'elettrodomestico su un pavimento stabile e livellato in grado di supportare fino a 110 libbre (50 kg). L'installazione su una superficie debole o non livellata può causare il rischio di danni ai materiali e lesioni personali.
- Se l'apparecchiatura ha la funzione Wi-Fi, la potenza di trasmissione: inferiore a 20 dBm e la gamma di frequenze radio è: 2412 MHz - 2472 MHz.
- L'apparecchio è conforme alla Direttiva RE (2014/53/EU).

Secondo lo standard EN:

- Questo dispositivo può essere utilizzato da bambini di età pari o superiore a 8 anni e da persone con capacità fisiche, sensoriali o mentali ridotte o dalla mancanza di esperienza e conoscenza se siano sotto supervisione o istruzione sull'uso del dispositivo in modo sicuro e comprendono i pericoli coinvolti.
- I bambini non devono giocare con il dispositivo.
- La pulizia e la manutenzione dell'utente non devono essere eseguite da bambini senza supervisione.
- Se si danneggia il cavo di alimentazione, deve essere sostituito dal produttore, un suo agente di servizio o simile persona qualificata per poter evitare rischi..
- L'apparecchio deve essere installato in accordo con i regolamenti nazionali sul cablaggio.
- Quando il fusibile è bruciato / l'interruttore del circuito è scattato, controllate la scatola dei fusibili / interruttori automatici e sostituite il fusibile o ripristinate l'interruttore
- Dettagli della tipologia e della classificazione dei fusibili: T; 3,15A; 250VAC.

Secondo lo standard IEC:

- Questo dispositivo non è destinato all'uso da parte di persone (compresi i bambini) con capacità fisiche, sensoriali o mentali ridotte, o mancanza di esperienza e conoscenza, a meno che non siano sotto supervisione o istruzione sull'uso del dispositivo da parte di una persona responsabile della loro sicurezza.
- I bambini devono essere sorvegliati per assicurarsi che non giochino con il dispositivo.
- Se si danneggia il cavo di alimentazione, deve essere sostituito dal produttore, un suo agente di servizio o simili persone qualificate per poter evitare rischi.
- L'apparecchio deve essere installato in accordo con i regolamenti nazionali sul cablaggio.

Informazioni specifiche sugli apparecchi con gas refrigerante R290

- Leggere attentamente tutte le avvertenze.
- Quando si scongela e si pulisce l'apparecchio, non usare attrezzi diversi da quelli raccomandati dalla società produttrice.
- L'apparecchio deve essere posizionato in un'area senza continue fonti di combustione (ad esempi: fiamme libere, gas o apparecchi elettrici in funzione).
- Non forare e non bruciare.
- I gas refrigeranti possono essere inodori.
- L'apparecchio deve essere installato, usato e conservato in un'area che sia più grande di 13 m².

SALVAGUARDIE IMPORTANTI

- R290 è un gas refrigerante conforme alle direttive europee sull'ambiente. Non forare nessuna parte del circuito refrigerante.
- Se l'apparecchio è installato, manovrato o conservato in un'area non ventilata, la stanza deve essere approntata per prevenire l'accumulo di perdite di refrigerante risultanti in un rischio di incendio o esplosione dovuto ad ignizione del refrigerante causato da riscaldatori elettrici, stufe o altre fonti di ignizione.
- L'apparecchio deve essere conservato in modo tale da prevenire guasti meccanici.
- Gli individui che manovrano o lavorano sul circuito refrigerante devono avere idonea certificazione emessa da un'organizzazione accreditata che assicuri competenza nella gestione dei refrigeranti secondo una valutazione specifica riconosciuta da associazioni del settore.
- Le riparazioni devono essere effettuate in base alle raccomandazioni da parte della società produttrice.
- Le manutenzioni e le riparazioni che richiedono l'assistenza di altro personale qualificato devono essere effettuate sotto la supervisione di un individuo specifico nell'uso di refrigeranti infiammabili.
- Non usare mezzi per accelerare il processo di scongelamento o pulizia, diversi da quelli raccomandati dal produttore.
- L'apparecchio deve essere conservato in uno spazio senza fiamme libere in funzione continuativo (ad esempio un apparecchio a gas in funzione) o altre potenziali fonti di accensione (ad esempio un riscaldatore elettrico in funzione, superfici calde).
- Tutti gli operai che si occupano del sistema di refrigerazione devono essere muniti della certificazione valida rilasciata dall'organizzazione autorevole e dell'abilitazione a trattare con il sistema di refrigerazione riconosciuta da questo settore. Se bisognano altri tecnici per la manutenzione e la riparazione dell'apparecchio, devono essere supervisionato da quello che possiede la qualifica per l'utilizzo del refrigerante infiammabile.
- Può essere riparato solo con il metodo suggerito dal produttore dell'attrezzatura.
- Non perforate né bruciate.
- Tenete consapevoli che i refrigeranti potrebbero non contenere odori.
- La conformità alle normative nazionali sul gas deve essere osservata.
- Mantenere le aperture di ventilazione pulite da ostruzioni.
- L'apparecchio deve essere conservato in modo da evitare che insorgano danni meccanici.
- Un avviso che l'apparecchio deve essere conservato in un'area ben ventilata dove la dimensione dello spazio corrisponde all'area dello spazio specifica per l'operatività.
- Ogni persona coinvolta nella lavorazione o nell'introduzione in un circuito refrigerante deve possedere un certificato attuale valido da parte di un'autorità di valutazione accreditata nel settore, che autorizzi la loro competenza a manovrare refrigeranti con sicurezza in accordo con le specifiche di valutazione riconosciute dal settore.
- La manutenzione deve essere effettuata solo su raccomandazioni da parte del produttore dell'attrezzatura.
- La manutenzione e la riparazione che richiedono l'assistenza di altro personale abilitato devono essere condotte sotto la supervisione della persona competente nell'uso di refrigeranti infiammabili.
- L'apparecchio si deve installare, utilizzare e conservare in uno spazio con una superficie del pavimento più grande di quella indicata nella tabella.

SALVAGUARDIE IMPORTANTI

Quantità di gas R290 in carica (vedi la targhetta sull'apparecchio) (g)	Dimensioni minime del sito per l'utilizzo e lo stoccaggio (m ²)
$m < 152$	4
$152 \leq m \leq 185$	9
$186 \leq m \leq 225$	11
$226 \leq m \leq 270$	13
$271 \leq m \leq 290$	14



**attenzione, rischio di
incendio**

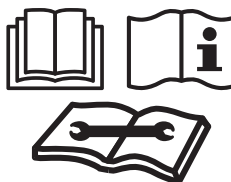

AVVISO: Il sistema contiene refrigerante sotto una pressione molto alta. Il sistema deve essere revisionato solo da persone qualificate.

1. Trasferimento di apparecchiature contenenti refrigeranti infiammabili (Allegato CC.1)
Conforme alle norme di trasporto.
2. Marcatura di attrezzatura che usa segnaletica (Allegato CC.2)
Conformità con le normative locali.
3. Smaltimento di attrezzatura che usa refrigeranti infiammabili (Allegato CC.3)
Conformità con normative nazionali.
4. Immagazzinamento di attrezzatura/apparecchi (Allegato CC.4)
L'immagazzinamento dell'attrezzatura deve essere in accordo con le istruzioni del produttore.
5. Immagazzinamento di attrezzatura imballata (invenduta) (Allegato CC.5)
La protezione dell'imballaggio immagazzinato deve essere eseguita in modo tale che eventuale danno meccanico all'attrezzatura nell'imballaggio non causi una perdita del carico di refrigerante. Il numero massimo di pezzi dell'attrezzatura concessa da immagazzinare insieme sarà determinato dalle normative locali.

SALVAGUARDIE IMPORTANTI

6. Informazioni sulla manutenzione (Allegato DD.3)

1) Controlli dell'area

Prima di iniziare il lavoro sui sistemi contenenti refrigeranti infiammabili, sono necessari controlli sulla sicurezza per garantire che il rischio di ignizione sia ridotto. Per riparare il sistema refrigerante, devono essere rispettate le seguenti precauzioni prima di lavorare sul sistema.

2) Procedura di lavoro

Il lavoro si esegue sotto una procedura controllata in modo da ridurre al minimo il rischio di presenza di gas o vapori infiammabili durante l'esecuzione del lavoro.

3) Area di lavoro generale

Tutto il personale di manutenzione e altri che lavorano nell'area del locale devono essere istruiti sulla natura del lavoro da condurre. Il lavoro in spazi confinati deve essere evitato. L'area attorno allo spazio di lavoro deve essere delimitata. Assicurarsi che le condizioni all'interno dell'area vengano rese sicure controllando il materiale infiammabile.

4) Controllare la presenza di refrigerante

L'area deve essere controllata con un idoneo rivelatore di refrigerante prima e durante il lavoro, per assicurare che il tecnico sia consapevole di atmosfere potenzialmente infiammabili. Assicurarsi che l'attrezzatura di rilevazione perdite utilizzata sia adatta all'uso con refrigeranti infiammabili, ad es. senza scintilla, adeguatamente sigillata o intrinsecamente sicura.

5) Presenza di estintori

Se bisogna effettuare un lavoro a caldo sull'attrezzatura di refrigerazione o qualsiasi parte ad essa associata, deve essere a disposizione un'attrezzatura antincendio. Tenere un estintore in polvere o in CO₂ accanto all'area di carico.

6) No fonti di ignizione

Nessuna persona che conduca lavori collegati con il sistema di refrigerazione che implicano l'esposizione a lavori su tubature contenenti gas o che hanno contenuto refrigerante infiammabile deve usare fonti di ignizione in modo tale da poter incorrere nel rischio di incendio o esplosione. Tutte le possibili fonti di ignizione, incluse sigarette accese, devono essere sufficientemente distanti dal sito dell'installazione, riparazione, rimozione e smaltimento, durante il quale il refrigerante infiammabile può eventualmente sprigionarsi nello spazio circostante. Prima che inizi il lavoro, l'area attorno all'attrezzatura deve essere analizzata per assicurarsi che non ci siano ostacoli infiammabili o rischi di ignizione. Cartelli "Non Fumare" devono essere esposti.

7) Area ventilata

Assicurarsi che l'area sia all'aperto e che sia adeguatamente ventilata prima di inserirsi nel sistema ed effettuare lavori a caldo. Un grado di ventilazione deve essere costante durante il periodo di attività dei lavori. La ventilazione deve disperdere con sicurezza eventuale refrigerante rilasciato e preferibilmente espellerlo esternamente nell'atmosfera.

SALVAGUARDIE IMPORTANTI

8) Controlli sull'attrezzatura di refrigerazione

Laddove vengono cambiati componenti elettrici, questi devono essere adatti allo scopo e alle specifiche corrette. In ogni momento le linee guida del produttore sulla manutenzione e la revisione devono essere seguite. In caso di dubbi, consultare il reparto tecnico del produttore per assistenza.

I controlli successivi devono essere effettuati sulle installazioni che usano refrigeranti infiammabili:

- La dimensione di carico è in accordo con la dimensione dello spazio in cui sono installate le parti contenenti refrigerante;
- Il macchinario e le uscite della ventilazione sono adeguatamente operativi e non sono ostruiti;
- Se un circuito refrigerante indiretto è in uso, il circuito secondario deve essere controllato per la presenza di refrigerante;
- La marcatura dell'equipaggiamento continua ad essere visibile e leggibile. Le marcature e i segnali che sono illeggibili devono essere corretti;
- Il tubo o i componenti per la refrigerazione sono installati in una posizione in cui sono meno a rischio di esposizione a sostanze che possano corrodere componenti contenenti refrigerante, a meno che i componenti non siano realizzati con materiali che resistono intrinsecamente alla corrosione o sono adeguatamente protetti dall'essere così corrosi.

9) Controlli sui dispositivi elettrici

La riparazione e la manutenzione dei componenti elettrici devono includere controlli iniziali della sicurezza e procedure di ispezione dei componenti. Se sussiste un guasto che potrebbe compromettere la sicurezza, non bisogna collegare nessun apparecchio elettrico al circuito finché non è stato soddisfacentemente riparato. Se il guasto non può essere corretto subito ma è necessario continuare l'attività, bisogna ricorrere ad un'adeguata soluzione temporanea. Questo deve essere riferito al proprietario dell'attrezzatura in modo che tutte le parti siano avvisate.

I controlli iniziali della sicurezza devono includere:

- Che i condensatori siano scaricati: questo sarà fatto in modo sicuro per evitare possibilità di scintille;
- Che nessun componente e cavo elettrico vivo sia esposto mentre si carica, si ripristina o si purifica il sistema;
- Che ci sia continuità di connessione a terra.

7. Riparazioni dei componenti sigillati (Allegato DD.4)

1) Durante le riparazioni di componenti sigillati, tutte le forniture elettriche devono essere disconnesse dall'attrezzatura su cui si lavora prima di ogni rimozione di coperture sigillate, ecc. Se è assolutamente necessario avere una fornitura elettrica per l'attrezzatura durante il servizio, un modulo permanentemente operativo di rilevamento perdite deve essere posizionato nel punto più critico per avvisare di eventuali situazioni pericolose.

SALVAGUARDIE IMPORTANTI

2) Una particolare attenzione va data a quanto segue per garantire che lavorando sui componenti elettrici, l'involucro non venga alterato in un modo tale da influire sul livello di protezione.

Questo deve includere danni ai cavi, numero eccessivo di connessioni, terminali non realizzati secondo le specifiche originali, danni ai sigilli, dimensione errata di pressacavi, ecc.

Assicurarsi che l'apparato sia montato con sicurezza.

Assicurarsi che i sigilli o i materiali sigillanti non siano degradati al punto da non servire più allo scopo di evitare l'ingresso di atmosfere infiammabili. Le sostituzioni di parti devono essere in accordo con le specifiche del produttore.

NOTE: L'uso di sigillante al silicone può precludere l'efficacia di alcuni tipi di attrezzature di rilevamento perdite. Componenti intrinsecamente sicuri non devono essere isolati prima di lavorare su di essi.

8. Riparazione di componenti intrinsecamente sicuri (Allegato DD.5)

Non applicare alcun carico induttivo o di capacità al circuito senza assicurarsi che questo non supererà il voltaggio e la corrente consentiti, permessi per l'attrezzatura in uso.

I componenti intrinsecamente sicuri sono gli unici tipi su cui si può lavorare mentre si è in presenza di un'atmosfera infiammabile. L'apparecchiatura di test deve essere alla giusta taratura. Sostituire i componenti solo con parti specificate dal produttore. Altre parti possono portare all'ignizione di refrigerante nell'atmosfera a causa di una perdita.

9. Cablaggio (Allegato DD.6)

Controllare che il cablaggio non possa essere soggetto a usura, corrosione, pressione eccessiva, vibrazione, bordi taglienti o altri effetti ambientali avversi. Il controllo deve anche tenere conto degli effetti dell'invecchiamento o della continua vibrazione da parte di fonti quali compressori o ventole.

10. Rilevazione di refrigeranti infiammabili (Allegato DD.7)

In nessuna circostanza devono essere usate potenziali fonti di ignizione nella ricerca o rilevazione di perdite di refrigerante. Torce ad alogenuri (o altro rilevatore che usa una fiamma viva) non devono essere utilizzate.

11. Metodi di rilevazione perdite (Allegato DD.8)

I seguenti metodi di rilevazione perdite sono ritenuti accettabili per sistemi contenenti refrigeranti infiammabili.

SALVAGUARDIE IMPORTANTI

I rilevatori elettronici di perdite devono essere utilizzati per rilevare refrigeranti infiammabili, ma la sensibilità potrebbe non essere adeguata o potrebbe necessitare di ri-calibrazione. (L'attrezzatura di rilevazione sarà ricalibrata in un'area libera da refrigerante). Assicurarsi che il rilevatore non è una fonte potenziale di ignizione ed è adatto al refrigerante usato. L'attrezzatura di rilevazione perdite deve essere impostata ad una percentuale di LFL del refrigerante e deve essere calibrata al refrigerante impiegato e l'adeguata percentuale di gas (25% al massimo) è confermata.

I fluidi di rilevamento perdite sono adatti all'uso con la maggior parte dei refrigeranti ma l'uso di detergenti contenenti cloro deve essere evitato, in quanto il cloro può reagire con il refrigerante e corrodere le tubature in rame.

Se si sospetta una perdita, tutte le fiamme vive devono essere rimosse/estinte.

Se si scopre che una fuoriuscita di refrigerante richiede brasatura, tutto il refrigerante deve essere recuperato dal sistema, o isolato (tramite la chiusura delle valvole) in una parte del sistema distante dalla perdita. L'azoto esente da ossigeno (OFN) deve quindi essere eliminato dal sistema sia prima che durante il processo di brasatura.

12. Rimozione ed evacuazione (Allegato DD.9)

Quando si entra in un circuito refrigerante per fare riparazioni - o per qualsiasi altro scopo - devono essere usate procedure convenzionali. Tuttavia, è importante seguire la pratica migliore dal momento che c'è possibilità di infiammabilità. La seguente procedura deve essere rispettata:

- Rimuovete il refrigerante;
- Spurgare il circuito con gas inerte;
- Evacuate;
- Spurgate nuovamente con gas inerte;
- Aprire il circuito tramite taglio o brasatura.

Il carico di refrigerante deve essere recuperato nei corretti cilindri di recupero. Il sistema deve essere "sciacquato" con OFN per rendere l'unità sicura. Questo processo può richiedere di essere ripetuto più volte. Aria compressa o ossigeno non devono essere usati per questa mansione. Il risciacquo deve essere ottenuto rompendo il vuoto nel sistema con OFN e continuando a riempire finché non si raggiunge la pressione operativa, poi ventilare nell'atmosfera e infine riportare ad un vuoto. Questo processo deve essere ripetuto finché non c'è più refrigerante nel sistema. Quando si usa il carico di OFN, il sistema deve essere portato alla pressione atmosferica per permettere di effettuare il lavoro. Questa operazione è assolutamente vitale se le attività di brasatura sulla tubatura sono in corso. Assicurarsi che l'uscita per la pompa di vuoto non sia chiusa ad eventuali fonti di ignizione e che ci sia ventilazione.

13. Procedure di caricamento (Allegato DD.10)

Oltre alle convenzionali procedure di caricamento, bisogna attenersi ai seguenti requisiti.

SALVAGUARDIE IMPORTANTI

- Assicurarsi che la contaminazione di diversi refrigeranti non si verifichi quando si usa l'attrezzatura di caricamento. Manichette e connessioni devono essere più corti possibile per ridurre la quantità di refrigerante in essi contenuta.
- I cilindri devono essere tenuti verticali.
- Assicurarsi che il sistema di refrigerazione sia a terra prima di caricare il sistema con il refrigerante.
- Etichettare il sistema quando il carico è completo (se non lo è già).
- Fare estrema attenzione a non riempire troppo il sistema di refrigerazione. Prima di ricaricare il sistema, questo deve essere testato sulla pressione con OFN. Il sistema deve essere testato per eventuali perdite al completamento della carica ma prima di avviarlo. Un test di monitoraggio su eventuali perdite deve essere eseguito prima di lasciare il sito.

14. Disattivazione (Allegato DD.11)

Prima di condurre questa procedura, è essenziale che i tecnici abbiano completa familiarità con l'attrezzatura e tutti i suoi dettagli. Si raccomanda buona prassi che tutti i refrigeranti siano ripristinati con sicurezza. Prima di effettuare la mansione, è necessario prendere un campione di olio e di refrigerante, nel caso in cui se ne richieda l'analisi prima di riutilizzare il refrigerante recuperato. È essenziale che la potenza elettrica sia disponibile prima di iniziare la mansione.

- a) Prendere familiarità con l'attrezzatura e la sua gestione.
- b) Isolare il sistema elettricamente.
- c) Prima di tentare la procedura assicurarsi che:
 - L'attrezzatura di gestione meccanica sia disponibile, se necessario, per manovrare i cilindri refrigeranti;
 - Tutta l'attrezzatura di protezione personale sia disponibile e usata correttamente;
 - Il processo di recupero sia supervisionato in ogni momento da parte di persona competente;
 - L'attrezzatura di recupero e i cilindri siano conformi agli standard appropriati.
- d) Svuotare il sistema refrigerante, se possibile.
- e) Se un vuoto non è possibile, realizzare un collettore in modo che il refrigerante possa essere rimosso da varie parti del sistema.
- f) Assicurarsi che il cilindro sia situato sulla bilancia prima che il recupero abbia luogo.
- g) Avviare macchinario di recupero e manovrare in accordo con le istruzioni del produttore.
- h) Non riempire troppo i cilindri. (Non oltre l'80% del volume del carico di liquido).
- i) Non superare la massima pressione operativa del cilindro, neanche temporaneamente.
- j) Una volta che i cilindri sono stati riempiti correttamente e il processo completato, assicurarsi che i cilindri e l'attrezzatura siano rimossi adeguatamente dal sito e che tutte le valvole di isolamento sull'attrezzatura siano chiuse.

SALVAGUARDIE IMPORTANTI

k) Il refrigerante recuperato non deve essere caricato in un altro sistema refrigerante a meno che non sia stato ripulito e controllato.

15. Etichettatura (Allegato DD.12)

L'attrezzatura deve essere etichettata indicando che è stata disattivata e svuotata del refrigerante. L'etichetta deve essere datata e firmata. Assicurarsi che ci siano etichette sull'attrezzatura che dichiarano che l'attrezzatura contiene refrigerante infiammabile.

16. Recupero (Allegato DD.13)

Quando si rimuove il refrigerante da un sistema, sia per servizio che per disattivazione, è buona pratica raccomandata che tutti i refrigeranti siano rimossi in sicurezza. Quando si trasferisce il refrigerante nei cilindri, assicurarsi che siano impiegati solo appropriati cilindri di recupero refrigerante. Assicurarsi che il corretto numero di cilindri per tenere il carico totale del sistema sia disponibile. Tutti i cilindri da usare siano progettati per il refrigerante recuperato ed etichettati per quel refrigerante (ad es. cilindri speciali per il recupero del refrigerante). I cilindri devono essere dotati di valvola di scarico pressione e relative valvole di chiusura perfettamente funzionanti. I cilindri di recupero vuoti vengono evacuati e, se possibile, raffreddati prima di effettuare il recupero.

L'attrezzatura di recupero deve essere perfettamente funzionante in base ad una serie di istruzioni a disposizione riguardanti l'attrezzatura e deve essere adatta al recupero di refrigeranti infiammabili. Inoltre, deve essere disponibile una serie di bilance calibrate e perfettamente funzionanti. Le manichette devono essere dotate di raccordi di disconnessione a prova di perdita e in buone condizioni. Prima di usare il macchinario di recupero controllare che sia adeguatamente funzionante, che sia stato appropriatamente mantenuto e che ogni componente elettrico associato sia sigillato per evitare ignizione in caso di rilascio di refrigerante. Consultare il produttore in caso di dubbi.

Il refrigerante recuperato deve essere restituito al fornitore di refrigerante nel corretto cilindro di recupero e deve essere compilata la relativa Nota di Trasferimento Rifiuti. Non mescolare refrigeranti nelle unità di recupero e soprattutto non nei cilindri.

Se i compressori o gli oli del compressore devono essere rimossi, assicurarsi che siano stati evacuati ad un livello accettabile da rendere certo che del refrigerante infiammabile non rimanga nel lubrificante. Il processo di evacuazione deve essere condotto prima di restituire il compressore ai fornitori. Solo il riscaldatore elettrico sul corpo del compressore deve essere impiegato per accelerare questo processo. Quando dell'olio viene drenato da un sistema deve essere fatto in sicurezza.

Competenza del personale di servizio

Generale

SALVAGUARDIE IMPORTANTI

Una formazione speciale aggiuntiva alle procedure routine di riparazione delle apparecchiature di refrigerazione è richiesta quando le apparecchiature con refrigeranti infiammabili sono interessate.

In molti paesi, questa formazione viene svolta da organizzazioni di formazione nazionali accreditate per insegnare gli standard nazionali di competenza pertinenti che si possono stabilire dalla legislazione.

La competenza acquisita dovrebbe essere documentata da un certificato.

Formazione

La formazione dovrebbe includere la sostanza seguente:

Informazioni sul potenziale di esplosione dei refrigeranti infiammabili per dimostrare che gli infiammabili possono essere pericolosi quando maneggiati senza cura.

Informazioni su potenziali fonti di accensione, soprattutto quelle non ovvie, come accendini, interruttori della luce, aspirapolvere, riscaldatori elettrici.

Informazioni sui diversi concetti di sicurezza:

Non ventilato - (vedere Paragrafo GG.2) La sicurezza dell'apparecchio non dipende dalla ventilazione della casa. Spegnerne l'apparecchio o accedere l'alloggiamento non ha effetti significativi sulla sicurezza. Tuttavia, è possibile che la fuoriuscita di refrigerante possa accumularsi all'interno dell'involucro e che venga rilasciata atmosfera infiammabile quando l'involucro viene aperto.

Involucro ventilato - (vedere Paragrafo GG.4) La sicurezza dell'apparecchio dipende dalla ventilazione dell'involucro. Spegnerne l'apparecchio o accedere l'involucro non ha effetti significativi sulla sicurezza. È necessario prestare attenzione per garantire una ventilazione sufficiente prima.

Stanza ventilata - (vedere Paragrafo GG.5) La sicurezza dell'apparecchio dipende dalla ventilazione della stanza. Spegnerne l'apparecchio o accedere l'alloggiamento non ha effetti significativi sulla sicurezza. La ventilazione della stanza non deve essere disattivata durante le procedure di riparazione.

Informazioni sul concetto di componenti sigillati e custodie sigillate secondo IEC 60079-15:2010.

Informazioni sulle corrette procedure di funzionamento:

a) Avviamento

- Assicuratevi che la superficie del pavimento sia sufficiente per la carica del refrigerante o che il condotto di ventilazione sia assemblato in modo corretto.
- Collegate i tubi ed eseguite un test di tenuta prima di caricare il refrigerante.
- Controllate l'equipaggiamento di sicurezza prima di avviare il funzionamento.

b) Manutenzione

- Le apparecchiature portatili devono essere riparate all'esterno o in un'officina specialmente attrezzata per la manutenzione di unità con refrigeranti infiammabili.
- Garantite una ventilazione sufficiente nel luogo di riparazione.
- Tenete consapevoli che il malfunzionamento dell'attrezzatura può essere causato dalla perdita di refrigerante ed è possibile una perdita di refrigerante.
- Scaricate i condensatori in modo tale da non provocare scintille. La procedura standard per cortocircuitare i terminali del condensatore di solito crea scintille.
- Riassemblate accuratamente gli involucri sigillati. Se i sigilli sono usurati, sostituirli.
- Controllate l'equipaggiamento di sicurezza prima di avviare il funzionamento.

c) Riparazione

SALVAGUARDIE IMPORTANTI

- Le apparecchiature portatili devono essere riparate all'esterno o in un'officina specialmente attrezzata per la manutenzione di unità con refrigeranti infiammabili.
 - Garantite una ventilazione sufficiente nel luogo di riparazione.
 - Tenete consapevoli che il malfunzionamento dell'attrezzatura può essere causato dalla perdita di refrigerante ed è possibile una perdita di refrigerante.
 - Scaricate i condensatori in modo tale da non provocare scintille.
 - Quando è richiesta la brasatura, le seguenti procedure devono essere eseguite nel giusto ordine:
 - Rimuovete il refrigerante. Se il recupero non è richiesto dalle normative nazionali, scaricate il refrigerante all'esterno. Fate attenzione che il refrigerante scaricato non causi alcun rischio. Nel dubbio, una persona dovrebbe sorvegliare la presa. Prestate particolare attenzione affinché il refrigerante drenato non fluttui nell'edificio.
 - Evacuate il circuito del refrigerante.
 - Spurgate il circuito del refrigerante con azoto per 5 minuti.
 - Evacuate di nuovo.
 - Rimuovete le parti da sostituire tagliando, non con fiamma.
 - Spurgate il punto di brasatura con azoto durante la procedura di brasatura.
 - Eseguite un test di tenuta prima di caricare il refrigerante.
 - Riassemblete accuratamente gli involucri sigillati. Se i sigilli sono usurati, sostituirli.
 - Controllate l'equipaggiamento di sicurezza prima di avviare il funzionamento.
- d) Spegnimento
- Se la sicurezza è compromessa quando l'apparecchiatura viene messa fuori servizio, la carica di refrigerante deve essere rimossa prima dello smantellamento.
 - Garantite una ventilazione sufficiente nel luogo dell'apparecchiatura.
 - Tenete consapevoli che il malfunzionamento dell'attrezzatura può essere causato dalla perdita di refrigerante ed è possibile una perdita di refrigerante.
 - Scaricate i condensatori in modo tale da non provocare scintille.
 - Rimuovete il refrigerante. Se il recupero non è richiesto dalle normative nazionali, scaricate il refrigerante all'esterno. Fate attenzione che il refrigerante scaricato non causi alcun rischio. Nel dubbio, una persona dovrebbe sorvegliare la presa. Prestate particolare attenzione affinché il refrigerante drenato non fluttui nell'edificio.
 - Evacuate il circuito del refrigerante.
 - Spurgate il circuito del refrigerante con azoto per 5 minuti.
 - Evacuate di nuovo.
 - Riempite con azoto fino alla pressione atmosferica.
 - Mettete un'etichetta sull'attrezzatura che indica che il refrigerante è stato rimosso.
- e) Smaltimento
- Garantite una ventilazione sufficiente nel luogo di funzionamento.
 - Rimuovete il refrigerante. Se il recupero non è richiesto dalle normative nazionali, scaricate il refrigerante all'esterno. Fate attenzione che il refrigerante scaricato non causi alcun rischio. Nel dubbio, una persona dovrebbe sorvegliare la presa. Prestate particolare attenzione affinché il refrigerante drenato non fluttui nell'edificio.
 - Evacuate il circuito del refrigerante.
 - Spurgate il circuito del refrigerante con azoto per 5 minuti.
 - Evacuate di nuovo.
 - Spegnete il compressore e scaricate l'olio.

ALCUNE NOZIONI SULL'UMIDITÀ

Questo prodotto è dotato di un cavo di alimentazione che ha una spina di messa a terra triplice. Deve essere inserito in un tipo di presa con messo a terra in accordo con il Codice Nazionale Elettrico e codici e ordinanze locali applicabili. Se il circuito non ha un tipo presa con messa a terra, è responsabilità e obbligo del cliente sostituire la presa esistente secondo il Codice Nazionale Elettrico e codici e ordinanze locali applicabili. Il terzo polo di messa a terra non deve, in nessuna circostanza, essere tagliato o rimosso. Non usare mai il cavo, la spina o l'apparecchio quando mostrano segni di danneggiamento. Non usare il vostro apparecchio con una prolunga a meno che non sia stata controllata e testata da un fornitore elettrico qualificato.

La connessione errata della spina con messa a terra può causare il rischio di incendio, scossa elettrica e/o lesioni a persone associate con l'apparecchio. Controllare con un rappresentante di servizio qualificato in caso di dubbio se l'apparecchio sia adeguatamente messo a terra.

COLLEGAMENTI ELETTRICI

Prima di collegare l'apparecchio alla presa di rete, controllare che:

- La fornitura elettrica di rete corrisponda al valore indicato sulla targhetta dati sul retro dell'apparecchio.
- La presa di corrente e il circuito elettrico siano adeguati all'apparecchio.
- La presa di rete combaci con la spina. Se non è questo il caso, bisogna sostituire la spina.
- La presa di rete sia adeguatamente messa a terra. La mancata esecuzione di queste importanti istruzioni di sicurezza solleva il produttore da ogni responsabilità.

Importanti informazioni per il corretto smaltimento del prodotto in accordo con la Direttiva EC 2012/19/EU.



Alla fine del suo ciclo vitale, il prodotto non deve essere smaltito come rifiuto urbano. Deve essere portato ad un centro di raccolta differenziata dei rifiuti dell'autorità locale speciale o un rivenditore che fornisce questo servizio. Smaltire un apparecchio domestico separatamente evita possibili conseguenze negative per l'ambiente e la salute derivanti da smaltimento inappropriato e permette ai materiali costituenti di essere recuperati per ottenere notevoli risparmi di energia e risorse. Come promemoria della necessità di smaltire apparecchi domestici separatamente, il prodotto è marcato con l'icona di un secchio di rifiuti domestici sbarrata.

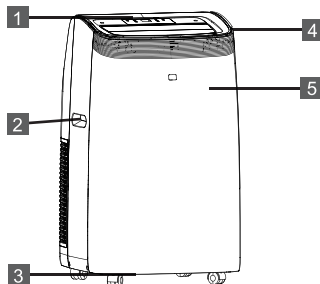

DESCRIZIONE

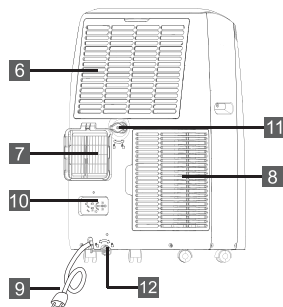

1. Pannello di controllo
2. Maniglia (entrambi i lati)
3. Rotelle
4. Deflettore
5. Ricevitore del telecomando

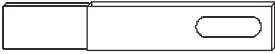

ACCESSORI

PARTI	NOME DELLE PARTI DI RICAMBIO	QUANTITÀ
	Tubo di scarico Uscita del tubo Ingresso del tubo	1 set
	Kit finestra a scorrimento	1 set
	Batterie del telecomando (2 * AAA 1,5 V)	1 set
	Tubo di scarico	1 set

Nota: Tutte le illustrazioni in questo manuale sono solo a scopo dimostrativo. Il vostro apparecchio potrebbe essere leggermente diverso. Assicurarsi che tutti gli accessori siano rimossi dall'imballaggio prima dell'uso.

ISTRUZIONI PER L'INSTALLAZIONE

SCARICO ARIA CALDA

Nella Modalità Raffreddante l'apparecchio deve essere posizionato vicino ad una finestra o un'apertura in modo che l'aria calda di scarico possa essere soffiata all'esterno.

Innanzitutto posizionare l'unità su una superficie piana e assicurarsi che ci sia un minimo di 18" (45cm) di spazio attorno all'unità, e che sia nelle vicinanze di una fonte di alimentazione a circuito singolo.

1. Estendete entrambi i lati del tubo (Fig.1) e avvitate l'ingresso del tubo (Fig.2).
2. Estendete l'altro lato del tubo e avvitatelo all'uscita del tubo (Fig.3).
3. Installate l'ingresso del tubo nell'unità (Fig.4).
4. Attaccare l'uscita del tubo nella kit della finestra a scorrimento e sigillare. (Fig.5 & 6).

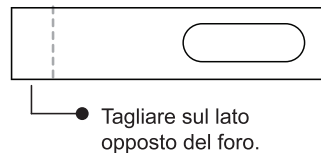
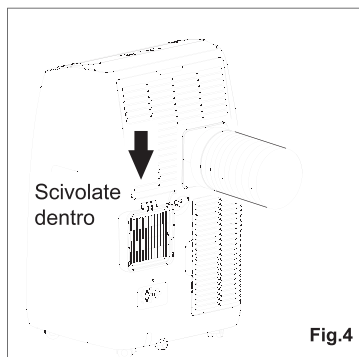
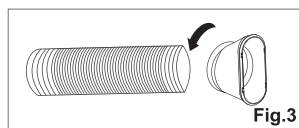
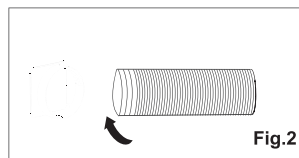
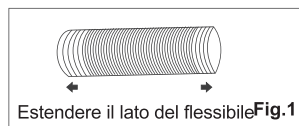

Il tuo kit porta scorrevole è stato progettato per adattarsi alla maggior parte di dispositivi a finestra verticale ed orizzontale, ad ogni modo, potresti dover modificare alcuni aspetti delle procedure d'installazione per alcuni tipi di finestra. Il kit della finestra a scorrimento può essere fissato con le viti.

NOTE: Se l'apertura della finestra è minore della lunghezza minima del kit della finestra a scorrimento, tagliare l'estremità senza tenerla inserita di una lunghezza sufficiente da adattarsi all'apertura della finestra. Non eliminare mai il foro nel kit della finestra a scorrimento.

ISTRUZIONI PER L'INSTALLAZIONE

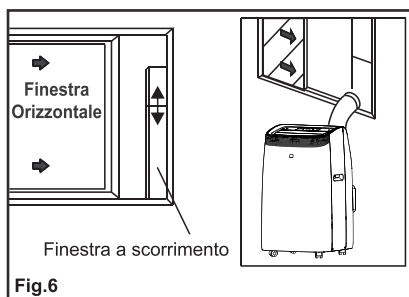
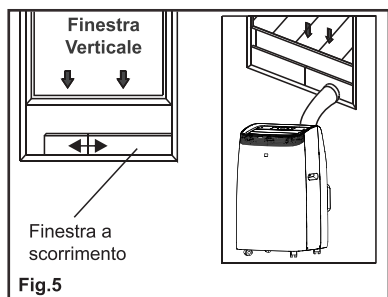

INSTALLAZIONE DEL KIT DELLA FINESTRA A SCORRIMENTO

1: Parti:

- A) Pannello
- B) Pannello con un solo foro
- C) Avvitare per bloccare il kit di finestra apposto

2: Assemblaggio:

Fate scorrere il pannello B nel pannello A e adattarlo alla larghezza della finestra. Le misure della finestra variano. Quando dimensionate la larghezza della finestra, assicuratevi che il kit di finestra sia libero da spazi vuoti e / o sacche d'aria durante le misurazioni.

3. Bloccare la vite nei fori corrispondenti

All'ampiezza necessaria per la vostra finestra per garantire che non ci siano buchi o sacche d'aria nell'assemblaggio del kit della finestra dopo l'installazione.

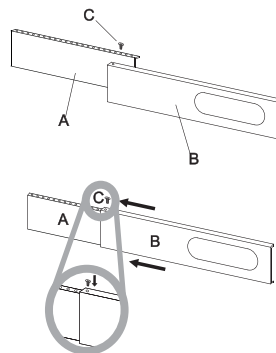

ISTRUZIONI PER L'INSTALLAZIONE

POSIZIONE

- L'unità deve essere posizinata su una base solida per ridurre rumori e vibrazioni. Per un posizionamento sicuro e protetto, posizionare l'unità su un piano liscio e livellato, abbastanza robusto da supportare l'unità.
- L'unità ha rotelle per aiutarne il posizionamento, ma deve essere trascinata solo su superfici lisce e piatte. Usare cautela quando si trascina su superfici con tappeti. Usare cautela e proteggere i pavimento quando si trascina su pavimenti di legno. Non tentare di trascinare l'unità sopra agli oggetti.
- L'unità deve essere posizionata entro la portata di una presa con messa a terra adeguatamente tarata.
- Non porre mai ostacoli attorno all'ingresso o all'uscita dell'aria dell'unità.
- Lasciate almeno 18" (45 cm) di spazio intorno e sopra dal muro per funzionare in modo efficiente.
- Il tubo può essere esteso, ma è meglio mantenere la lunghezza al minimo richiesto. Assicurarsi inoltre che il tubo non abbia curve strette o abbassamenti.

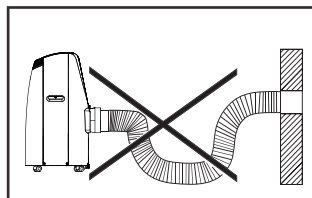
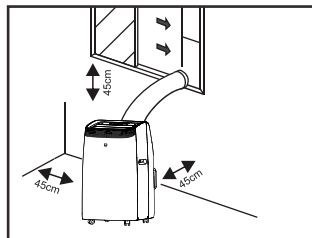

DESCRIZIONE DELLO SCHERMO DISPLAY

Il pannello di controllo in cima all'apparecchio ti consente di gestire alcune funzioni senza telecomando, ma sfruttare al massimo il suo potenziale, dovrai usare il telecomando.

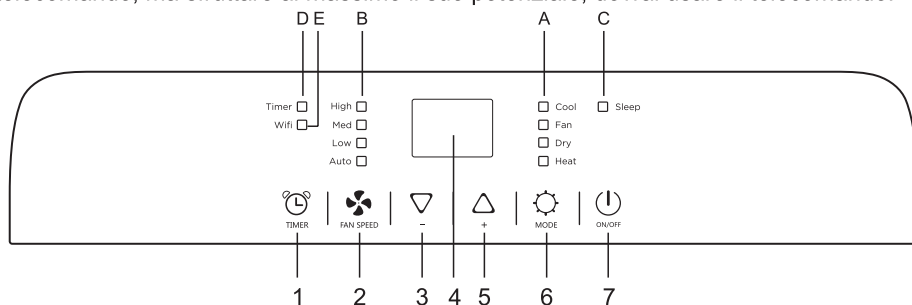

- | | |
|--|--|
| 1. pulsante Timer | A Simbolo Mode (Modalità) |
| 2. pulsante Fan speed (Velocità del ventilatore) | B Simbolo Fan speed (Velocità del ventilatore) |
| 3. pulsante Decrease (Diminuisci) | C Simbolo Sleep (Dormire) |
| 4. Schermo | D Simbolo Timer |
| 5. pulsante Increase (Aumenta) | E Simbolo WiFi ** |
| 6. pulsante MODE (MODALITÀ) | |
| 7. pulsante ON/OFF (ACCESO / SPENTO) | |

“ * ” significa che il simbolo del calore solo il modello a pompa di calore ha questa funzione.

“ ** ” significa che solo il modello WIFI ha questa funzione.

Nota: Quando l'unità è collegata al telefono, il simbolo WIFI è acceso e per sapere come connettersi al telefono, consultate il manuale WIFI.

ACCENDERE L'APPARECCHIO





Collegare alla presa di rete, quindi l'apparecchio è in pausa. Premere il pulsante  per accendere l'apparecchio. L'ultima funzione attiva quando è stato spento apparirà.



Modalità COOL (RAFFREDDAMENTO)

Ideale per periodi di caldo umido quando dovete rinfrescare e umidificare la stanza.

Per impostare questa modalità correttamente:

- Premete più volte il pulsante  fino a quando non viene visualizzato il simbolo "Cool (Raffreddamento)".
- Selezionare la temperatura desiderata 18 °C - 32 °C (64 °F - 90 °F) premendo il pulsante "" o "" finché non viene mostrato il valore corrispondente.
- Selezionare la velocità della ventola richiesta premendo il  pulsante.
Sono disponibili quattro velocità: High/ Medium / Low/ Auto (Alto / Medio / Basso / Auto)







DESCRIZIONE DELLO SCHERMO DISPLAY

La temperatura più adatta per la stanza durante l'estate varia da 24°C a 27°C (da 75°F a 81°F). Si raccomanda, tuttavia, di non impostare una temperatura molto al di sotto della temperatura esterna. La differenza di velocità della ventola è più percepibile quando l'apparecchio è in modalità Fan (ventilatore) ma può non essere percepibile quando in modalità Cool (Raffreddamento).

Modalità HEAT (RISCALDAMENTO) *

* " * " significa che solo il modello a pompa di calore ha questa funzione.

Per impostare questa modalità correttamente:

- Premete il pulsante  più volte fino a quando non viene visualizzato il simbolo di Heat (Riscaldamento).
- Selezionate la temperatura che vuoi 13 °C - 27 °C (55 °F - 81 °F) premendo il pulsante  o  finché non viene visualizzato il valore corrispondente.
- Selezionare la velocità della ventola richiesta premendo il  pulsante. Sono disponibili quattro velocità: High/ Medium / Low/ Auto (Alto / Medio / Basso / Auto)
- L'aria viene estratta dall'aria e raccolta nel serbatoio.
- Quando il serbatoio è pieno, il prodotto si spegne e sul display compare "FL" (serbatoio pieno). Il tappo del serbatoio deve essere estratto e svuotato. Far uscire tutta l'acqua rimasta in una bacinella. Quando tutta l'acqua è stata scaricata, rimettere il tappo in posizione.
- Quando il serbatoio è stato svuotato, l'apparecchio si riavvia.





NOTE:

- In caso di funzionamento in ambienti molto freddi, l'apparecchio si sbrina automaticamente interrompendo momentaneamente il funzionamento normale. Durante questa operazione, è normale che cambi il rumore prodotto dall'apparecchio.
- In questa modalità, dovrete attendere alcuni minuti prima che l'apparecchio inizi ad emettere aria calda.
- In questa modalità, la ventola potrebbe funzionare per brevi periodi anche se la temperatura impostata è stata già raggiunta.

DESCRIZIONE DELLO SCHERMO DISPLAY

Modalità FAN (VENTILATORE)

Quando si usa l'apparecchio con questa modalità, il tubo dell'aria non deve essere attaccato.

- Premete più volte il pulsante  fino a quando non viene visualizzato il simbolo "Fan (Ventilatore)".
- Selezionare la velocità della ventola richiesta premendo il  pulsante.

Sono disponibili tre velocità: Alta / Media / Bassa.

Lo schermo visualizza "≡≡≡" come alta velocità, "≡≡" come velocità media, "≡" come bassa velocità.

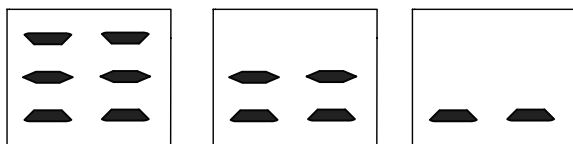

Modalità DRY (SECCO)

Ideale per ridurre l'umidità della stanza (primavera e autunno, stanze umide, periodi piovosi, ecc.).

In modalità a secco, l'apparecchio deve essere approntato nello stesso modo della modalità raffreddamento, con il tubo di scarico dell'aria attaccato per permettere che l'umidità venga scaricata all'esterno.



Per impostare questa modalità correttamente:

- Premere più volte il pulsante  fino a quando non viene visualizzato il simbolo Dry (Secco).

Sullo schermo si visualizza "dh".

- In questa modalità, la velocità del ventilatore viene selezionata automaticamente dall'apparecchio e non può essere impostata a mano.

Modalità SMART (INTELLIGENTE)

L'apparecchio sceglie automaticamente se funzionare in modalità cool (raffreddamento), fan (ventilatore) o heat (riscaldamento) (solo alcuni modelli).

Per impostare questa modalità correttamente:

- Premete il pulsante  più volte fino a quando lo schermo non mostra come seguente:



DESCRIZIONE DELLO SCHERMO DISPLAY

- Selezionare la velocità della ventola richiesta premendo il  pulsante. Sono disponibili quattro velocità: High/ Medium / Low/ Auto (Alto / Medio / Basso / Auto)





Se l'apparecchio è un modello di solo cooling (raffreddamento), l'unità funziona in modalità di Fan (Ventilatore), quando la temperatura d'ambiente è inferiore a 23 °C (73 °F), e in modalità Cool (Raffreddamento) quando la temperatura d'ambiente è superiore a 23 °C (73 °F).

Se l'apparecchio è in modalità cooling (raffreddamento) e heating (riscaldamento), l'unità funziona in modalità Heat (Riscaldamento) quando la temperatura d'ambiente è inferiore a 20 °C (68 °F) e in modalità Fan (Ventilatore) quando la temperatura d'ambiente è compresa tra 20 °C (68 °F) e 23 °C (73 °F) e modalità Cool (Raffreddamento) quando la temperatura d'ambiente è superiore a 23 °C (73 °F).





IMPOSTARE IL TEMPORIZZATORE

- Questo timer può essere utilizzato per ritardare l'avviamento o lo spegnimento dell'apparecchio, che evita sprechi di elettricità ottimizzando i periodi di funzionamento.

Programmare l'avvio

- Accendere l'apparecchio, scegliere la modalità desiderata, per esempio raffreddamento, 24°C, velocità ventola alta. Spegnerne l'apparecchio.
- Premete il pulsante Timer, il simbolo  e il numero di ore si visualizza.
- Premete il pulsante  per impostare il numero di ore di ritardo prima che l'apparecchio si accenda. Il timer può essere impostato a intervalli di 1 ora fino a 24 ore.
- Un po' di secondi dopo l'impostazione, l'impostazione viene memorizzata, l'indicatore del timer è acceso e il display mostra che l'apparecchio è in standby.
- Premete di nuovo il pulsante Timer  o il pulsante , il timer verrà annullato e il simbolo "Timer" scomparirà dallo schermo.

Programmare lo spegnimento

- Quando l'apparecchiatura funziona, premete il pulsante , l'Timer e le ore visualizzano.
- Premete il pulsante  per impostare il numero di ore di ritardo prima che l'apparecchio si accenda. Il timer può essere impostato a intervalli di 1 ora fino a 24 ore.
- Pochi secondi dopo l'impostazione, l'impostazione viene memorizzata, l'indicatore del timer si accende e il display mostra la modalità corrente. Alla fine del tempo impostato, l'unità passa automaticamente alla modalità standby.
- Premete di nuovo il pulsante Timer  o il pulsante , il timer verrà annullato e il simbolo "Timer" scomparirà dallo schermo.

DESCRIZIONE DELLO SCHERMO DISPLAY

Cambiare l'unità di temperatura

Quando l'apparecchio è in funzionamento, tenete premuti contemporaneamente i pulsanti "▽" e "△" per 3 secondi, quindi è possibile modificare l'unità di temperatura.

Per esempio:

Prima di cambiare, in modalità cool (raffreddamento), lo schermo come in fig1.

Dopo la modifica, in modalità cool (raffreddamento), lo schermo come in fig2.



Fig.1



Fig.2

Le seguenti funzioni di seguito sono opzionali. Fate riferimento all'oggetto reale, solo perché queste funzioni appartengono solo a qualche modello.

Funzionalità Wi-Fi



- In modalità stand-by, premere il pulsante "  " sei volte in quattro secondi per resettare il segnale Wi-Fi, in modo che l'apparecchio "suoni" due volte. Quindi fate riferimento alle specifiche della connessione Wi-Fi per collegare il prodotto. Se ha successo, l'indicatore Wi-Fi sul pannello operativo si illuminerà.

DESCRIZIONE DELLO SCHERMO DISPLAY

AUTO-DIAGNOSI

L'apparecchio ha un sistema di auto-diagnosi per individuare una serie di malfunzionamenti

I messaggi di errore sono mostrati sullo schermo dell'apparecchio.

SE VIENE MOSTRATO	COSA DEVO FARE?
 GUASTO DELLA SONDA (sensore danneggiato)	Se viene visualizzato, contattate il vostro centro di assistenza autorizzato locale.
 SERBATOIO PIENO (serbatoio di sicurezza pieno)	Svuotare il serbatoio interno di sicurezza, seguendo le istruzioni al paragrafo "Fine delle attività stagionali".

MANUALE DEL TELECOMANDO



Pulsanti del telecomando

	Per accendere / spegnere l'aria condizionata
MODALITÀ	Per selezionare la modalità di funzionamento: SMART, COOL, DRY, FAN, HEAT. (SMART, RAFFREDDAMENTO, SECCO, RISCALDAMENTO.)
 (TEMP UP)	Per aumentare la temperatura impostata, allungate il tempo nell'impostazione TIMER.
 (TEMP DN)	Per diminuire la temperatura impostata, ridete il tempo nell'impostazione TIMER.
	Per modificare la direzione del flusso d'aria verticalmente (non disponibile per questo modello).
	Per modificare la direzione del flusso d'aria orizzontalmente.
FAN (VENTILATORE)	Per modificare la velocità del ventilatore: auto, low, mid, high (auto, bassa, media, alta).
TURBO	Per avviare / spegnere la modalità TURBO.
I SET	Per attivare la funzione di I SET (Non disponibile per questo modello).
ECO	Per attivare / disattivare la modalità ECO (non disponibile per questo modello).
TIMER	Per attivare / disattivare la funzione TIMER.
SLEEP (DORMIRE)	Per avviare / spegnere la modalità SLEEP (DORMIRE).
DISPLAY	Per accendere / spegnere la luce del display a LED (non disponibile per questo modello).
HEALTH (SALUTE)	Per accendere / spegnere la funzione HEALTH (SALUTE) (non disponibile per questo modello).
(^ + v)	Per attivare la funzione di Blocco Bambini, premere insieme i pulsanti ^ e v per più di 3 secondi.

- ⚠ Il display e alcune funzioni del telecomando possono variare a seconda del modello.
- ⚠ La forma e la posizione di pulsanti e indicatori possono variare a seconda del modello, ma la loro funzione è la stessa.
- ⚠ L'unità conferma il ricevimento di ciascun pulsante con un segnale acustico.
- ⚠ Alcune funzioni potrebbero non essere adatte alla vostra aria condizionata, sentite un segnale acustico quando premete questi pulsanti, ma l'aria condizionata non risponde, ci scusiamo.

DISPLAY del telecomando, significa i simboli sul display a cristalli liquidi

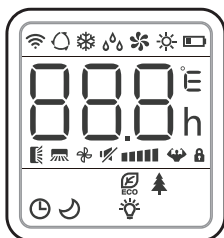

	Indicatore SMART MODE (MODALITÀ INTELLIGENTE)
	Indicatore COOLING MODE (MODALITÀ RAFFREDDAMENTO)
	Indicatore DRY MODE (MODALITÀ SECCA)
	Indicatore FAN MODE (MODALITÀ VENTILATORE)
	Indicatore HEATING MODE (MODALITÀ RISCALDAMENTO)
	Indicatore BATTERY (BATTERIA)
	Indicatore FLAP SWING (OSCILLAZIONE DELLA PATTA) (Flusso d'aria)
	Indicatore TEMPERATURE / CLOCK (TEMPERATURA / OROLOGIO)
	Indicatore FAN SPEED (VELOCITÀ DEL VENTILATORE)
	Indicatore AUTO FAN (VENTILATORE AUTOMATICO)
	Indicatore TIMER
	Indicatore SLEEP MODE (MODALITÀ DORMIRE)
	Indicatore TURBO
	Indicatore MUTE (MUTO) (Non disponibile per questo modello).
	Indicatore ECO (Non disponibile per questo modello).
	Indicatore HEALTHY (SALUTE) (Non disponibile per questo modello).
	Indicatore DISPLAY LIGHT (LUCE DISPLAY) (Non disponibile per questo modello).

MANUALE DEL TELECOMANDO

- ✓ Puntare il telecomando verso il ricevitore sull'apparecchio.
- ✓ Il telecomando non deve stare a più di 7 metri di distanza dall'apparecchio (senza ostacoli tra il telecomando e il ricevitore).
- ✓ Il telecomando deve essere maneggiato con estrema cura.

Non farlo cadere o esporlo a luce del sole diretta o fonti di calore.

Se il telecomando non funziona, provate a rimuovere la batteria e a rimetterla.

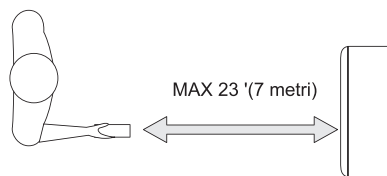

Sostituzione delle batterie

Rimuovete la piastra del coperchio della batteria dal retro del telecomando, facendola scorrere nella direzione della freccia. Installate le batterie secondo la direzione (+ e -) mostrata sul Telecomando. Reinstallate il coperchio della batteria facendolo scorrere apposto.

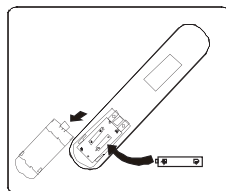

⚠ Usate batterie 2 LR 03 AAA (1,5 V). Non utilizzate batterie ricaricabili.

Sostituite le vecchie batterie con altre nuove dello stesso tipo quando il display non è più leggibile.

Non smaltite le batterie come rifiuti urbani indifferenziati. È necessaria la raccolta di tali rifiuti separatamente per un trattamento speciale.

NOTE:

- ✓ In caso di sostituzione o smaltimento del telecomando le batterie devono essere rimosse e smaltite secondo la normativa attuale in quanto nocive per l'ambiente.
- ✓ Non mischiare batterie vecchie e nuove. Non mischiare batterie alcaline, standard (carbonio-zinco) o ricaricabili (nichel-cadmio).
- ✓ Non esporre le batterie al fuoco. Le batterie possono esplodere o perdere.
- ✓ Se il telecomando non viene usato per lungo tempo, rimuovere le batterie.

MANUALE DEL TELECOMANDO

AVVIARE / SPEGNERE L'ARIA CONDIZIONATA

Premere il pulsante  per accendere o spegnere il condizionatore d'aria.

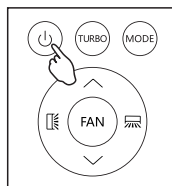

CAMBIARE L'UNITÀ DI TEMPERATURA

Premete il pulsante TURBO e tenerlo premuto, quindi potete modificare l'unità di temperatura.

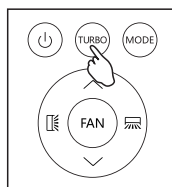

MODALITÀ COOLING (RAFFREDDAMENTO)

La funzione raffreddamento permette all'aria condizionata di raffreddare l'ambiente e allo stesso tempo riduce l'umidità dell'aria.

- Per attivare la funzione cooling (raffreddamento) (COOL), premete il pulsante MODE (MODALITÀ) fino a quando sul display non compare il simbolo .
- Con il pulsante \vee o \wedge impostate una temperatura di 18 °C - 32 °C (64 °F - 90 °F) inferiore a quella della stanza.

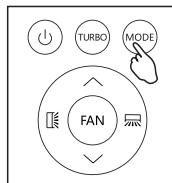

MODALITÀ HEATING (RISCALDAMENTO)

La funzione riscaldamento permette all'aria condizionata di riscaldare l'ambiente.

- Per attivare la funzione heating (riscaldamento) (HEAT), premere il pulsante MODE (MODALITÀ) fino a quando sul display non compare il simbolo .
- Con il pulsante \vee o \wedge impostate una temperatura di 13 °C - 27 °C (55 °F - 81 °F) superiore a quella della stanza.

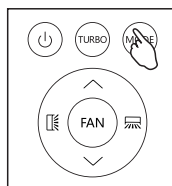

MANUALE DEL TELECOMANDO

NOTE: In funzionamento HEATING (RISCALDAMENTO) l'apparecchio può attivare automaticamente un ciclo di sbrinamento, indispensabile per pulire la brina presente sul condensatore in modo da recuperare la sua funzione di scambio termico. La procedura di solito dura 2-10 minuti.

Durante lo sbrinamento, il ventilatore dell'unità termina di funzionare. Dopo lo sbrinamento riprende automaticamente in modalità HEATING (RISCALDAMENTO)

- In questa modalità, dovrete attendere alcuni minuti prima che il prodotto inizi a emettere aria calda.
- In questa modalità, la ventola può funzionare per brevi periodi, anche se la temperatura impostata è già stata raggiunta.
- L'aria viene estratta dall'aria e raccolta nel serbatoio.
- Quando il serbatoio è pieno, il prodotto si spegne e sul display compare "FL" (serbatoio pieno). Il tappo del serbatoio deve essere estratto e svuotato. Far uscire tutta l'acqua rimasta in una bacinella. Quando tutta l'acqua è stata scaricata, rimettere il tappo in posizione.
- Quando il serbatoio è stato svuotato, l'apparecchio si riavvia.

MODALITÀ DRY (SECCA)

Questa funzione riduce l'umidità dell'aria per rendere l'ambiente più confortevole.

- Per impostare la modalità DRY (SECCA), premere MODE (MODALITÀ) finché non appare  sul display.

E' attivata una funzione automatica di preimpostazione.

- In questa modalità, la velocità del ventilatore viene selezionata automaticamente dall'apparecchio e non può essere impostata a mano.

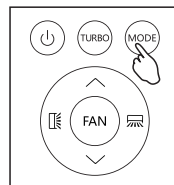

In modalità a secco, l'apparecchio deve essere approntato nello stesso modo della modalità raffreddamento, con il tubo di scarico dell'aria attaccato per permettere che l'umidità venga scaricata all'esterno.

MODALITÀ FAN (VENTILATORE) (Non pulsante FAN (VENTILATORE))

Modalità Fan (Ventilatore), solo ventilazione aria.

- Per impostare la modalità FAN (VENTILATORE), premere MODE (MODALITÀ) fino a quando non appare  sul display.

Quando si usa l'apparecchio con questa modalità, il tubo dell'aria non deve essere attaccato.

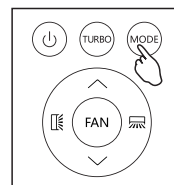

MANUALE DEL TELECOMANDO

MODALITÀ SMART (INTELLIGENTE)

- Per impostare la modalità SMART (INTELLIGENTE), premere MODE (MODALITÀ) fino a quando non appare  sul display. In modalità SMART (INTELLIGENTE) la modalità di funzionamento verrà impostata automaticamente in base alla temperatura d'ambiente.

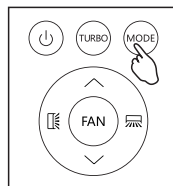

Se l'apparecchio è un modello di solo cooling (raffreddamento), funziona in modalità Fan (Ventilatore) quando la temperatura d'ambiente è inferiore a 23 °C (73 °F) e in modalità Cool (Raffreddamento) quando la temperatura d'ambiente è superiore a 23 °C (73 °F).

Se l'unità è in modalità cooling (raffreddamento) e heating (riscaldamento), funziona in modalità Heat (Riscaldamento) quando la temperatura d'ambiente è inferiore a 20 °C (68 °F) e in modalità Fan (Ventilatore) quando la temperatura d'ambiente è compresa tra 20 °C (68 °F) e 23 °C (73 °F) e modalità Cool (Raffreddamento) quando la temperatura d'ambiente è superiore a 23 °C (73 °F).

Display sul pannello di controllo:

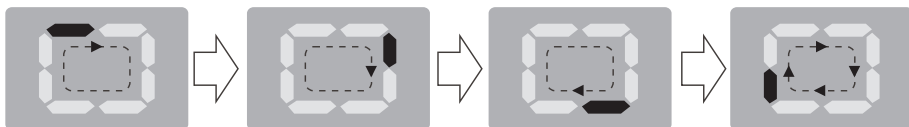



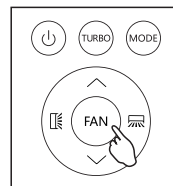

È la modalità SMART (INTELLIGENTE) quando il display funziona.

Modificate la velocità dela ventilatore

- Premere il pulsante FAN (Ventilatore) per impostare la velocità del ventilatore in funzione, può essere impostata a: Velocità LOW / MID / HIGH / AUTO (BASSA / MEDIA / ALTA/ AUTO).





Lampeggiante:

Basso	Medio	Alto	Automatico
			 (FLASH)

MANUALE DEL TELECOMANDO

CONTROLLO DEL FLUSSO D'ARIA

- Per impostare questa funzione correttamente:
Selezionate la modalità di funzionamento (cool, dry, fan, heat)
(raffreddamento, secco, ventilatore, riscaldamento) come descritto
sopra.

Premete il pulsante , il deflettore inizierà o smetterà di oscillare. La
funzione del pulsante  è opzionale.

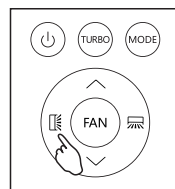

NOTE: Non infilate mai dita, bastoncini o altri oggetti nelle aperture di ingresso o uscita
dell'aria. Questo contatto accidentale con parti vive potrebbe causare danni o lesioni
imprevedibili.

MODALITÀ SLEEP (DORMIRE)

Preimpostare il programma di funzionamento automatico.

Questa funzione è utile per la notte in quanto riduce gradualmente
l'attività dell'apparecchio.

- Per impostare questa funzione correttamente:
Selezionare la modalità raffreddamento o riscaldamento come
descritto sopra.
Premete il pulsante SLEEP (DORMIRE) per attivare la modalità
sleep (dormire) e  appare sul display.

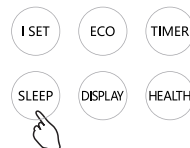

La funzione SLEEP (DORMIRE) può essere annullata in qualsiasi
momento durante il funzionamento premendo il pulsante "SLEEP (DORMIRE)", "MODE
(MODALITÀ)" o "FAN (VENTILATORE)".

In modalità FAN (VENTILATORE) o DRY (SECCO), la funzione SLEEP (DORMIRE) non
può essere impostata.

Quando scegli la funzione sleep (dormire), lo schermo riduce la luminosità e la velocità
della ventola è bassa.

La funzione SLEEP (DORMIRE) mantiene la stanza ad una temperatura ottimale senza
eccessive fluttuazioni né nella temperatura che nell'umidità con un'attività silenziosa.

La velocità della ventola è sempre Bassa, mentre la temperatura e l'umidità della stanza
varian gradualmente per assicurare il massimo confort.

In modalità COOL (RAFFREDDAMENTO), la temperatura selezionata aumenterà di 1
°C (1 °F) all'ora in un periodo di 2 ore. Questa nuova temperatura sarà mantenuta per le
successive 6 ore.

Poi l'apparecchio si spegne.

Quando in modalità HEAT (RISCALDAMENTO), la temperatura selezionata diminuirà di
1°C (1°F) all'ora in un periodo di 3 ore. Questa nuova temperatura sarà mantenuta per le
successive 5 ore. Poi l'apparecchio si spegne.

MANUALE DEL TELECOMANDO

MODALITÀ TIMER ---- IMPOSTARE TIMER OFF

Per impostare automaticamente lo spegnimento del prodotto con l'aria condizionata accesa, premete il pulsante TIMER e quindi utilizzate i pulsanti \vee e \wedge per impostare l'intervallo di tempo prima che l'AC si spenga.

Premete di nuovo il pulsante timer per avviare il conto alla rovescia.

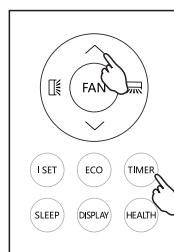

Nota: Per annullare la funzione impostata, premete di nuovo il pulsante TIMER.

Nota: In caso di spegnimento, è necessario impostare di nuovo TIMER OFF.



MODALITÀ TIMER ---- SET TIMER ON

Per impostare l'avviamento automatico del prodotto con l'AC spento, premete il pulsante TIMER e usate i pulsanti \vee e \wedge per impostare l'intervallo di tempo che volete prima che l'AC si accenda.

Premete di nuovo il pulsante timer per avviare il conto alla rovescia.

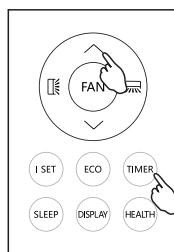

Nota: Per annullare la funzione impostata, premete di nuovo il pulsante TIMER.

Nota: In caso di spegnimento, è necessario impostare di nuovo TIMER ON.



MANUALE DEL TELECOMANDO

Funzione turbo (opzionale)

Per attivare la funzione turbo, premere il pulsante TURBO, e apparirà  sul display.

In modalità COOL (RAFFREDDAMENTO), quando selezionate la funzione TURBO, l'apparecchio eseguirà il raffreddamento rapido con la massima velocità di ventilazione.

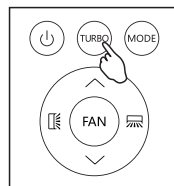

MODALITÀ ECO (Opzionale) (Non disponibile per questo modello)

In questa modalità l'apparecchio imposta automaticamente il funzionamento per risparmiare energia.

Premere il pulsante ECO, sul display  compare e l'apparecchiatura funzionerà in modalità ECO, premere di nuovo per annullarla.



NOTE: La funzione ECO è disponibile in entrambe le modalità COOLING (RAFFREDDAMENTO) e HEATING (RISCALDAMENTO)

Luce display a LED ON / OFF (ACCESO / SPENTO) (opzionale) (Non disponibile per questo modello)

Premete il pulsante DISPLAY e tenetelo premuto per 2 secondi per accendere / spegnere la luce del display a LED dell'unità.



Funzione HEALTH (SALUTE) (Opzionale) (Non disponibile per questo modello)

Premere il pulsante HEALTH (SALUTE) per attivare / uscire dalle funzioni health (salute) come generatore di ioni / plasma ecc



Nota:

La funzione Health (Salute) non è disponibile quando l'aria condizionata è spenta.

SUGGERIMENTO PER UN USO CORRETTO

Per ottenere il meglio dal vostro apparecchio, seguire queste raccomandazioni:

- Chiudete le finestre e le porte della stanza da climatizzare (Fig. 11). In caso di installazione semipermanente dell'apparecchio dovete lasciare una porta leggermente aperta (minimo 1 cm) per garantire una corretta ventilazione;
- Proteggere la stanza da esposizione diretta al sole, chiudendo parzialmente le tende e/o serrande per far sì che l'apparecchio funzioni in maniera più economica (Fig. 12);
- Non appoggiate mai oggetti di alcun genere sull'apparecchio; (Fig. 13)
- Non bloccate l'ingresso o l'uscita dell'aria dall'apparecchio. Un flusso d'aria ridotto causa un performance inferiore e potrebbe danneggiare l'unità.
- Assicurarsi che non ci siano fonti di calore nella stanza;
- Non usare mai l'apparecchio in stanze molto umide (lavanderie per esempio).
- Non utilizzate mai l'apparecchio all'aperto.
- Assicurarsi che l'apparecchio sia dritto su una superficie livellata, se necessario, bloccare le rotelle sulla parte frontale.

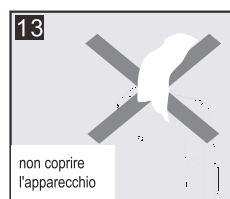
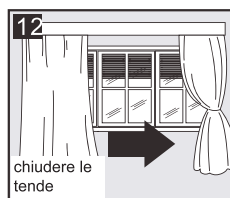
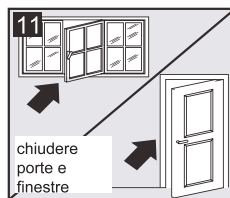

METODO DI DRENAGGIO ACQUA

Quando all'interno dell'unità è presente condensa in eccesso, l'apparecchio smette di funzionare e visualizza "FL" (SERBATOIO PIENO come indicato in SELF-DIAGNOSIE / AUTODIAGNOSI). Questo indica che la condensa di acqua necessita di essere drenata usando le seguenti procedure:

Scarico manuale (fig.14)

Potrebbe essere necessario scaricare l'acqua in aree ad alta umidità

1. Scollegare l'unità dall'alimentazione.
2. Posizionare la vaschetta di drenaggio sotto lo scarico di drenaggio più basso. Vedi diagramma.
3. Rimuovere lo scarico di drenaggio più basso.
4. L'acqua drenerà fuori e si raccoglierà nella vaschetta di drenaggio (forse non disponibile).
5. Dopo che l'acqua viene drenata, riposizionare saldamente lo scarico di drenaggio più basso.
6. Accendere l'unità.

METODO DI DRENAGGIO ACQUA

Scarico continuativo (fig.15)

Durante l'utilizzo dell'unità in modalità deumidificatore, si consiglia un drenaggio continuativo.

1. Scollegare l'unità dall'alimentazione.
2. Rimuovere lo scarico di drenaggio. Mentre si effettua questa operazione qualche residuo d'acqua può gocciolare, per cui si prega di tenere una vaschetta per raccogliere l'acqua.
3. Collegare il tubo di drenaggio (1/2" p 12,7mm, forse non disponibile). Vedi diagramma.
4. L'acqua può essere continuamente drenata tramite il tubo in uno scarico a pavimento o un secchio.
5. Accendere l'unità.

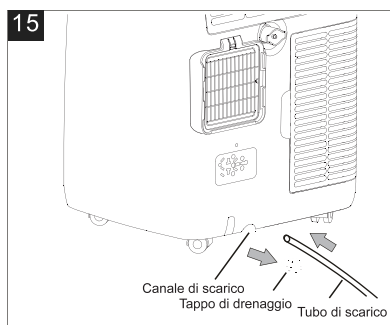
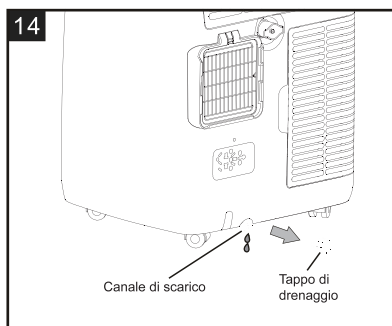

NOTE:

Si prega di assicurarsi che l'altezza e la sezione del tubo di drenaggio non siano più in alto dell'uscita del drenaggio, altrimenti il serbatoio d'acqua potrebbe non essere drenato. (fig.16 e fig.17)

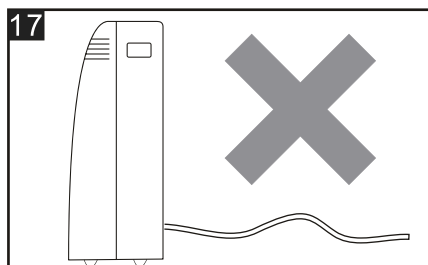
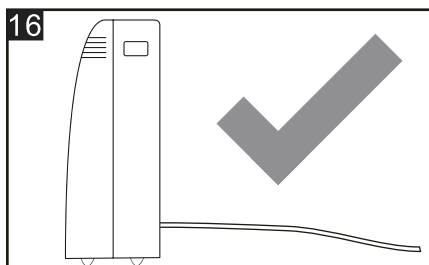

METODO DI DRENAGGIO ACQUA

Drenaggio centrale

Quando l'unità funziona in modalità Secco, potete scegliere il seguente modo per il drenaggio.

1. Scollegare l'unità dall'alimentazione.
2. Rimuovete il tappo di scarico (fig. A). Mentre si effettua questa operazione qualche residuo d'acqua può gocciolare, per cui si prega di tenere una vaschetta per raccogliere l'acqua.
3. Collegare il tubo di drenaggio (1/2" p 12,7mm, forse non disponibile). (fig B)
4. L'acqua può essere continuamente drenata tramite il tubo in uno scarico a pavimento o un secchio.
5. Accendete l'unità.

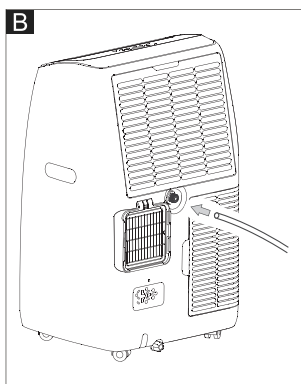
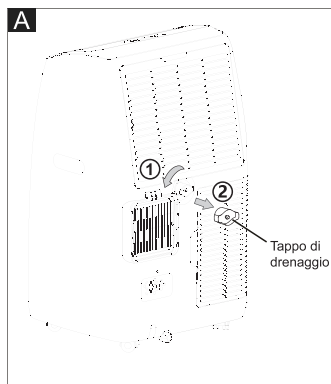

NOTE:

Si prega di assicurarsi che l'altezza e la sezione del tubo di drenaggio non siano più in alto dell'uscita del drenaggio, altrimenti il serbatoio d'acqua potrebbe non essere drenato. (fig. C e fig. D)

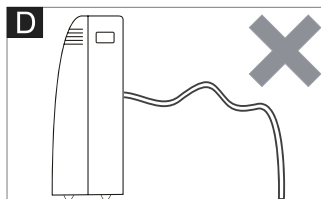
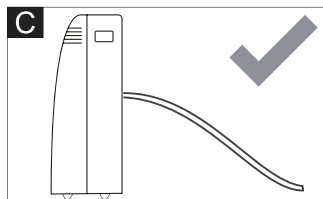

PULIZIA

Prima della pulizia o della manutenzione, spegnere l'apparecchio premendo il pulsante  sul pannello di controllo o sul telecomando, attendi qualche minuto e quindi scollegalo dalla presa di corrente.

PULIRE L'INVOLUCRO

Pulite l'apparecchio con un panno leggermente umido, quindi asciugate con un panno asciutto.

- Non lavare mai l'apparecchio con acqua. Potrebbe essere pericoloso.
- Non usare mai petrolio, alcol o solventi per pulire l'apparecchio.
- Non spruzzare mai liquidi insetticidi o simili.

PULIRE I FILTRI DELL'ARIA

Per far sì che il vostro apparecchio funzioni con efficienza, dovete pulire il filtro ogni settimana di attività. Il filtro può essere estratto come nella figura seguente.

Per evitare eventuali tagli, evitare di toccare le parti in metallo dell'apparecchio quando si rimuove o si reinserisce il filtro. Può portare al rischio di lesioni personali.

Usare un aspirapolvere per rimuovere accumuli di polvere dal filtro. Se è molto sporco, immergere in acqua calda e risciacquare varie volte. L'acqua non dovrebbe mai essere più calda di 40°C (104°F). Dopo aver lavato, lasciare asciugare il filtro, quindi attaccare la griglia di aspirazione all'apparecchio.

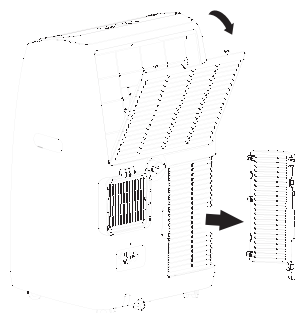

INIZIO-FINE DI ATTIVITÀ STAGIONALI

INIZIO DI CONTROLLI STAGIONALI

Assicurarsi che il cavo di alimentazione e la spina non siano danneggiati e che il sistema di messa a terra sia efficiente. Seguire le istruzioni di installazione con precisione.

FINE DELLE ATTIVITÀ STAGIONALI

Per svuotare completamente il circuito interno dall'acqua, rimuoverlo il tappo. Far uscire tutta l'acqua rimasta in una bacinella. Quando tutta l'acqua è stata scaricata, rimettere il tappo in posizione. Pulire il filtro e asciugarlo per bene prima di rimetterlo a posto.

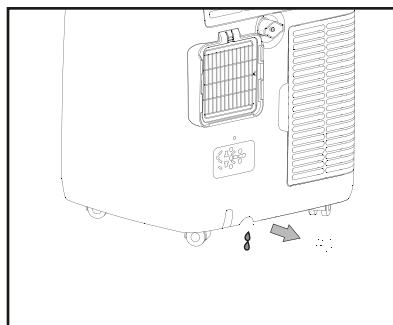

AMBIENTE OPERATIVO PIÙ RIGIDO:

Modalità Cooling (Raffreddamento): 18 °C - 35 °C (64 °F - 95 °F), 30% RH ~ 90% RH

Modalità Heating (Riscaldamento): 10 °C - 25 °C (50 °F - 77 °F), 30% RH ~ 90% RH

RISOLUZIONE DEI PROBLEMI

PROBLEMA	CAUSA	SOLUZIONE
Questo prodotto non si accende quando	<ul style="list-style-type: none"> • Non c'è corrente • Non è collegato alla rete • Il dispositivo interno di sicurezza si è inceppato 	<ul style="list-style-type: none"> • Aspettate • Collegate alla rete elettrica • Attendere 30 minuti, se il problema persiste, contattare il vostro centro servizi
L'apparecchio funziona solo per breve tempo	<ul style="list-style-type: none"> • Ci sono curve nel tubo di scarico dell'aria • Qualcosa impedisce all'aria di essere scaricata 	<ul style="list-style-type: none"> • Posizionare il tubo di scarico dell'aria correttamente, mantenendolo corto e senza curve il più possibile per evitare colli di bottiglia • Controllate e rimuovete qualsiasi ostacolo che ostruisca lo scarico dell'aria
L'apparecchio funziona, ma non raffredda la stanza	<ul style="list-style-type: none"> • Finestre, porte e/o tende aperte 	<ul style="list-style-type: none"> • Chiudere porte, finestre e tende, tenendo a mente i "suggerimenti per un uso corretto" precedentemente dati.
	<ul style="list-style-type: none"> • Ci sono fonti di calore nella stanza (forno, asciugacapelli, ecc.) 	<ul style="list-style-type: none"> • Eliminate le fonti di calore
	<ul style="list-style-type: none"> • Il tubo di scarico dell'aria è staccato dall'apparecchio 	<ul style="list-style-type: none"> • Fissare il tubo di scarico dell'aria nell'alloggiamento sul retro dell'apparecchio.
	<ul style="list-style-type: none"> • Le specifiche tecniche dell'apparecchio non sono adeguate alla stanza in cui è situato 	
Durante l'attività c'è un odore sgradevole nella stanza	<ul style="list-style-type: none"> • Filtro dell'aria intasato 	<ul style="list-style-type: none"> • Pulire il filtro come descritto sopra
L'apparecchio non funziona per circa tre minuti dopo averlo riavviato.	<ul style="list-style-type: none"> • Il dispositivo di sicurezza interno del compressore evita che l'apparecchio si riavvii finché non sono trascorsi tre minuti dall'ultimo spegnimento 	<ul style="list-style-type: none"> • Aspettate. Questo ritardo fa parte della normale attività
Il seguente messaggio appare sullo schermo PF/FL	<ul style="list-style-type: none"> • L'apparecchio ha un sistema di autodiagnosi per identificare una serie di malfunzionamenti 	<ul style="list-style-type: none"> • Vedete il capitolo di SELF-DIAGNOSIS (AUTODIAGNOSI)

MANUAL DE USUARIO

AIRE ACONDICIONADO

PORTÁTIL

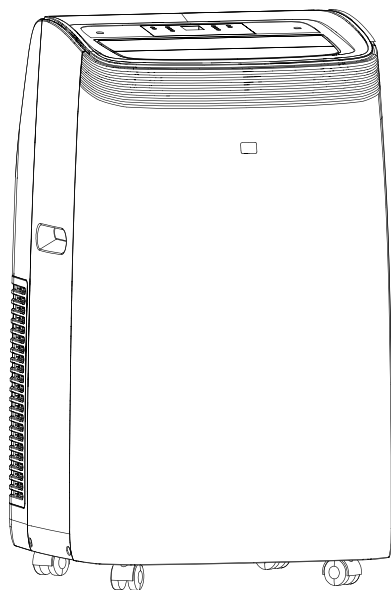

Gracias por seleccionar nuestro aparato de calidad.
Asegúrese de leer este manual de usuario detenidamente antes del uso.
Cualquier pregunta, comuníquese con el servicio profesional para ayuda.

CONSIDERACIONES IMPORTANTES

- Desconecte el aparato de su alimentación durante el mantenimiento y en caso de reemplazo de piezas y limpieza.
- El aparato no debe instalarse en la lavandería.
- Nota: Inspeccione la placa de identificación para el tipo de gas refrigerante utilizado en su aparato.
- Información específica sobre aparatos con gas refrigerante.
Se recomienda que el aparato no perfore el circuito de refrigeración de la máquina. Al final de su vida útil, lleve el aparato a un centro de recogida de residuos especial para su disposición.
GWP (Potencial de Calentamiento Global): R410A: 2088, R134a: 1430, R290: 3, R32: 675.
- Este sistema de sellado herméticamente contiene gases fluorados de efecto invernadero.
- INFORMACIÓN AMBIENTAL: Esta unidad contiene gases fluorados de efecto invernadero cubiertos por el Protocolo de Kioto.
- No utilice esta unidad para las funciones que no se describen en este manual de instrucciones.
- Asegúrese de que el enchufe esté conectado firme y completamente en el tomacorriente. De lo contrario, se provocará un riesgo de descarga eléctrica o incendio.
- No inserte otros aparatos en el mismo tomacorriente, si no, puede provocar un riesgo de descarga eléctrica.
- No desmonte ni modifique el aparato o el cable de alimentación, si no, puede provocar un riesgo de descarga eléctrica o incendio. Para cualquier otro tipo de mantenimiento, deberá ponerse en contacto con personal técnico cualificado.
- No coloque el cable de alimentación o el aparato cerca de un calentador, radiador u otra fuente de calor. De lo contrario, se provocará un riesgo de descarga eléctrica o incendio.
- Esta unidad está equipada con un cable que tiene un cable a tierra conectado a una clavija o pestaña de tierra. El enchufe debe estar conectado a un tomacorriente que esté correctamente instalado y conectado a tierra. Bajo ninguna circunstancia corte o retire la clavija o pestaña de tierra de este enchufe.
- La unidad debe usarse o almacenarse de tal manera que esté protegida contra la humedad, como condensación, salpicaduras de agua, etc. Desenchufe la unidad inmediatamente si esto ocurre.
- Transporte siempre su aparato en posición vertical y colóquelo sobre una superficie estable y plana durante su uso. Si la unidad se transporta poniéndose en sus lados, debe colocarse de pie y dejar desconectada durante 6 horas.
- Utilice siempre el interruptor del panel de control o el control remoto para apagar la unidad, y no inicie ni detenga la operación conectando o desconectando el cable de alimentación. Esto puede provocar un riesgo de descarga eléctrica.
- No toque los botones del panel de control con los dedos mojados y húmedos.
- No utilice los productos químicos peligrosos para limpiar o entrar en contacto con la unidad. Para evitar daños al acabado, utilice sólo un paño suave para limpiar el aparato. No utilice cera, diluyente ni detergente fuerte. No utilice la unidad en presencia de sustancias o vapores inflamables como alcohol, insecticidas, gasolina, etc.
- Si el aparato produce sonidos extraños o emite humos u olor extraño, desenchúfelo inmediatamente.
- No limpie la unidad con agua. El agua puede entrar en la unidad y dañar el aislamiento, causando un peligro de descarga eléctrica. Si el agua entra en la unidad, desenchúfela inmediatamente y póngase en contacto con el Servicio de Atención al Cliente.

CONSIDERACIONES IMPORTANTES

- Se necesitan dos o más personas para levantar e instalar la unidad.
- Sujete siempre el enchufe al enchufar o desenchufar el aparato. Nunca tire del cable para sacar el enchufe. Puede provocar un riesgo de descarga eléctrica y daños.
- Instale el aparato en un piso firme y nivelado que puede soportar hasta 110lbs (50kg). La instalación sobre un piso deficiente o desnivelado puede provocar el riesgo de daños a la propiedad y lesiones personales.
- Si el aparato tiene la función Wi-Fi, la potencia de transmisión: menos de 20dBm, y el rango de radiofrecuencia es: 2412MHz-2472MHz.
- El aparato cumple con la Directiva RE (2014/53/EU).

Según la norma EN:

- Este aparato puede ser manipulado por niños de 8 años o más y personas con capacidades físicas, sensoriales o mentales reducidas o sin experiencia y conocimiento si se les ha dado supervisión o instrucciones sobre el uso del aparato de manera segura y entienden los peligros involucrados.
- Los niños no deben jugar con el aparato.
- La limpieza y el mantenimiento no deben ser realizados por niños sin supervisión.
- Si el cable de alimentación está dañado, debe ser reemplazado por el fabricante, su agente de servicio o profesionales similares con el fin de evitar peligros.
- El aparato debe ser instalado de acuerdo con las regulaciones nacionales de cableado.
- Cuando el fusible se funde / el disyuntor se dispara, revise la caja de fusibles / disyuntores de la casa y reemplace el fusible o restablezca el disyuntor.
- Detalles del tipo y capacidad de los fusibles: T; 3,15A; 250VAC.

Según la norma IEC:

- Este aparato no está diseñado para ser usado por personas (niños incluidos) con capacidades mentales, físicas o sensoriales reducidas o limitadas, o carentes de experiencia y conocimiento, a no ser que hayan recibido formación o supervisión sobre el uso del aparato por una persona responsable de su seguridad.
- Los niños deben ser vigilados para asegurarse de que no jueguen con el aparato.
- Si el cable de alimentación está dañado, debe ser reemplazado por el fabricante, su agente de servicio o profesionales similares con el fin de evitar peligros.
- El aparato debe ser instalado de acuerdo con las regulaciones nacionales de cableado.

Información específica sobre aparatos con gas refrigerante R290

- Lea detenidamente todas las advertencias.
- Al descongelar y limpiar el aparato, no utilice las herramientas distintas a las recomendadas por el fabricante.
- El aparato debe colocarse en un área sin fuentes continuas de ignición (por ejemplo: llamas abiertas, gas o aparatos eléctricos en funcionamiento).
- No perfore ni queme.
- Los gases refrigerantes pueden ser inodoros.
- El aparato debe instalarse, utilizarse y almacenarse en un área de más de 13 m².

CONSIDERACIONES IMPORTANTES

- R290 es un gas refrigerante que cumple con las Directivas Europeas relativas al medio ambiente. No perfore ninguna parte del circuito de refrigerante.
- Si el aparato se instala, funciona o se almacena en un área no ventilada, la habitación debe estar diseñada para evitar la acumulación de fugas de refrigerantes que provoquen un riesgo de incendio o explosión debido a la ignición del refrigerante causada por calentadores eléctricos, estufas u otras fuentes de ignición.
- El aparato debe almacenarse de forma tal que se evite una falla mecánica.
- Los individuos que operan o trabajan en el circuito de refrigerante deben tener la certificación correspondiente emitida por una organización acreditada que garantice la competencia en el manejo de refrigerantes de acuerdo con una evaluación específica reconocida por las asociaciones de la industria.
- Las reparaciones deben realizarse de acuerdo con las recomendaciones del fabricante.
- Las operaciones de mantenimiento y reparación que requieran la asistencia de otras personas cualificadas deberán realizarse bajo la supervisión del personal competente para el uso de refrigerantes inflamables.
- No utilice otros medios que no sean los recomendados por el fabricante para acelerar el proceso de descongelación o para limpiar.
- El aparato se almacenará en una habitación sin operación continua de llamas abiertas (por ejemplo, un aparato de gas en funcionamiento) y fuentes de ignición (por ejemplo, un calentador eléctrico en funcionamiento).
- Todos los trabajadores que se dedican al sistema de refrigeración deben tener la certificación válida otorgada por la organización autorizada y la calificación para trabajar con el sistema de refrigeración reconocida por esta industria. Si se necesita otro técnico para mantener y reparar el aparato, debe ser supervisado por la persona que tenga la calificación para usar el refrigerante inflamable.
- Sólo se puede reparar mediante el método recomendado por el fabricante del equipo.
- No perfore ni quemé.
- Tenga en cuenta que los refrigerantes podrían ser inodoros.
- Hay que observar las regulaciones nacionales de gas.
- Mantenga los orificios de ventilación libres de obstáculos.
- El aparato debe ser guardado para evitar que haya daños mecánicos.
- El aparato debe almacenarse en un área bien ventilada donde el tamaño de la habitación corresponda al área especificada para el funcionamiento.
- Cualquier persona que participe en el trabajo o penetre en el circuito de refrigerante debe tener un certificado válido actual de una autoridad de evaluación acreditada por la industria, que autorice su competencia para manejar los refrigerantes de manera segura de acuerdo con una especificación de evaluación reconocida por la industria.
- El mantenimiento sólo se realizará según lo recomendado por el fabricante del equipo.
- El mantenimiento y las reparaciones que requieran la asistencia de otro personal calificado se realizarán bajo la supervisión de una persona competente en el uso de refrigerantes inflamables.
- El aparato debe instalarse, funcionar y almacenarse en una habitación con una superficie de piso mayor que la indicada en la tabla.

CONSIDERACIONES IMPORTANTES

Cantidad de gas R290 a cargo (véase la etiqueta de clasificación en el aparato) (g)	Tamaño mínimo del sitio para uso y almacenamiento (m ²)
m<152	4
152≤m≤185	9
186≤m≤225	11
226≤m≤270	13
271≤m≤290	14



precaución, riesgo de incendio

ADVERTENCIA: El sistema contiene el refrigerante a muy alta presión. El sistema debe ser reparado únicamente por personas calificadas.

1. Transporte de equipos que contienen refrigerantes inflamables (Anexo CC.1)

Cumplimiento con las normas de transporte.

2. Marcado del equipo mediante signos (Anexo CC.2)

Cumplimiento con las normas locales.

3. Disposición de equipos que utilizan refrigerantes inflamables (Anexo CC.3)

Cumplimiento con las normas nacionales.

4. Almacenamiento de equipos / aparatos (Anexo CC.4)

El almacenamiento del equipo debe realizarse de acuerdo con las instrucciones del fabricante.

5. Almacenamiento de equipos embalados (no vendidos) (Anexo CC.5)

La protección del paquete de almacenamiento se debe implementar de modo que los daños mecánicos al equipo dentro del paquete no provoquen una fuga de la carga de refrigerante.

La cantidad máxima de las piezas del equipamiento que permiten almacenar juntos será determinada por las normas locales.

CONSIDERACIONES IMPORTANTES

6. Información sobre mantenimiento (Anexo DD.3)

1) Revisiones de la zona

Antes de comenzar a trabajar con sistemas que contengan refrigerantes inflamables, deben realizarse comprobaciones de seguridad para asegurarse de que el riesgo de ignición está minimizado. Para la reparación del sistema de refrigeración, deben tomarse las siguientes precauciones antes de realizar trabajos en el sistema.

2) Procedimiento de trabajo

Las tareas deben realizarse bajo un procedimiento controlado para minimizar el riesgo de que haya vapor o gas inflamable mientras se realiza la tarea.

3) Zona de trabajo general

Todo el personal de mantenimiento y otras personas trabajando en la zona local deben ser instruidos en la naturaleza del trabajo que se está realizando. Debe evitarse trabajar en espacios reducidos. La zona alrededor del espacio de trabajo debe ser marcada. Asegúrese de que las condiciones dentro de la zona son seguras mediante el control de material inflamable.

4) Comprobar la presencia de refrigerante

La zona debe ser revisada con un detector de refrigerante adecuado antes y durante el trabajo, para asegurar que el técnico está al corriente de los potenciales ambientes inflamables. Asegúrese de que el equipo de detección de fugas usado es apto para refrigerantes inflamables, p. ej. no chispeante, sellado adecuadamente o intrínsecamente seguro.

5) Presencia de extintor de incendios.

Si se va a realizar algún trabajo en caliente en el equipo de refrigeración o en alguna pieza vinculada, debe tenerse a mano equipo de extinción de incendios. Tenga un extintor de polvo seco o de CO₂ adyacente al área de carga.

6) Sin fuentes de ignición

Ninguna persona que realice trabajos en relación con un sistema de refrigeración que implique exponer cualquier tubería utilizará ninguna fuente de ignición de tal manera que pueda dar lugar al riesgo de incendio o explosión. Todas las posibles fuentes de ignición, incluyendo cigarrillos, deben mantenerse suficientemente lejos del lugar de instalación, reparación, retirada y eliminación, durante las que el refrigerante puede ser liberado al espacio circundante. Antes de realizarse el trabajo, la zona alrededor del equipo debe ser examinada para asegurarse de que no haya peligro de incendio ni riesgo de ignición. Deben mostrarse señales de "No Fumar".

7) Zona ventilada

Asegúrese de que la zona esté al aire libre o suficientemente ventilada antes de entrar el sistema o realizar cualquier trabajo en caliente. Debe mantenerse un nivel de ventilación durante el periodo en el que se realiza el trabajo. La ventilación debe dispersar de forma segura cualquier refrigerante liberado y preferiblemente expulsarlo externamente a la atmósfera.

CONSIDERACIONES IMPORTANTES

8) Revisiones del equipo de refrigeración

Cuando se cambian componentes eléctricos, éstos deben ser aptos para la finalidad y tener la especificación correcta. Deben seguirse en todo momento las pautas de mantenimiento y servicio técnico del fabricante. Si tiene dudas, consulte al departamento técnico del fabricante.

Deben aplicarse las siguientes comprobaciones a las instalaciones en las que se usen refrigerantes inflamables:

- El tamaño de carga es acorde al tamaño de la habitación en la que se instalan las piezas que contienen el refrigerante;
- La maquinaria y las salidas de ventilación funcionan correctamente y no están bloqueadas;
- Si se está usando un circuito refrigerante indirecto, debe revisarse la presencia de refrigerante en el circuito secundario;
- Las marcas del equipo siguen siendo visibles y legibles; Las marcas y signos que sean ilegibles serán corregidos;
- La tubería o los componentes de refrigeración están instalados en una posición en la que es improbable que sean expuestos a cualquier sustancia que pueda corroer componentes que contienen refrigerantes, a no ser que los componentes estén fabricados de materiales que son inherentemente resistentes a la corrosión o que están adecuadamente protegidos contra la corrosión.

9) Comprobaciones de los dispositivos eléctricos

La reparación y el mantenimiento de los componentes eléctricos deben incluir comprobaciones de seguridad iniciales y procedimientos de inspección de componentes. Si hay un defecto que puede comprometer la seguridad, entonces no se debe conectar al circuito ningún suministro eléctrico hasta que sea solucionado satisfactoriamente. Si el defecto no puede ser corregido inmediatamente pero es necesario seguir la operación, debe usarse una solución temporal adecuada. El propietario del equipo debe ser informado para que todas las partes estén avisadas.

Las comprobaciones de seguridad iniciales deben incluir:

- Que los condensadores estén descargados: esto debe realizarse de forma segura para evitar cualquier posibilidad de que haya chispas;
- Que no haya componentes eléctricos cargados y que el cableado no sea expuesto durante la carga, recuperación o purgado del sistema;
- Que haya continuidad en la conexión a tierra.

7. Reparaciones de componentes sellados (Anexo DD.4)

1) Durante las reparaciones de componentes sellados, todos los suministros eléctricos deben ser desconectados del equipo con el que se está trabajando antes de retirar cualquier cubierta sellada, etc. Si es absolutamente necesario tener suministro eléctrico al equipo durante la reparación, entonces debe colocarse una forma de detección de fugas en funcionamiento permanente en el punto más crítico para alertar de una potencial situación de riesgo.

CONSIDERACIONES IMPORTANTES

2) Debe prestarse particular atención a lo siguiente para asegurarse de que, reparando los componentes eléctricos, la carcasa no es alterada de tal modo que el nivel de protección se vea afectado.

Esto debe incluir el daño a los cables, un número excesivo de conexiones, terminales no acordes a la especificación original, daño a las juntas, montaje incorrecto de prensaestopas, etc.

Asegúrese de que el aparato esté montado correctamente.

Asegúrese de que las juntas o los materiales de sellado no se hayan degradado de modo que ya no sirvan para el propósito de evitar el ingreso de atmósferas inflamables.

Las piezas de repuesto deben cumplir con las especificaciones del fabricante.

NOTA: El uso de sellante de silicona podría inhibir la efectividad de algunos tipos de equipos de detección de fugas. Aquellos componentes intrínsecamente seguros no tienen que ser aislados antes de trabajar con ellos.

8. Reparación de componentes intrínsecamente seguros (Anexo DD.5)

No aplique al circuito cargas inductivas permanentes o de capacitancia sin asegurarse de que esto no exceda el voltaje permisible y la corriente permitida para el equipo usado. Los componentes intrínsecamente seguros son los únicos en los que se puede trabajar en una atmósfera inflamable. El aparato de comprobación debe estar configurado correctamente. Reemplace los componentes sólo con piezas especificadas por el fabricante. Otras piezas podrían provocar la ignición del refrigerante en la atmósfera debido a una fuga.

9. Cableado (Anexo DD.6)

Compruebe que el cableado no esté gastado, corroído, bajo presión excesiva, vibración, bordes afilados o cualquier otro efecto ambiental adverso. La comprobación también debe tener en cuenta los efectos del tiempo o de la vibración continua de fuentes como compresores o ventiladores.

10. Detección de refrigerantes inflamables (Anexo DD.7)

Bajo ninguna circunstancia deben usarse potenciales fuentes de ignición para la búsqueda o detección de fugas de refrigerante. No debe usarse una antorcha de haluro (ni cualquier otro detector que use una llama desnuda).

11. Métodos de detección de fugas (Anexo DD.8)

Los siguientes métodos de detección de fugas se consideran aceptables para sistemas que contienen refrigerantes inflamables.

CONSIDERACIONES IMPORTANTES

Se deben usar detectores de fugas electrónicos para detectar refrigerantes inflamables, pero la sensibilidad podría no ser adecuada, o podrían necesitar ser recalibrados. (El equipo de detección debe ser calibrado en una zona libre de refrigerantes.) Asegúrese de que el detector no es una fuente de ignición potencial y que es apto para el refrigerante usado. El equipo de detección de fugas debe fijarse a un porcentaje del límite más bajo de inflamabilidad del refrigerante, y debe calibrarse para el refrigerante utilizado y confirmarse el porcentaje adecuado de gas (máximo 25%).

Los fluidos de detección de fugas son aptos para uso con la mayoría de refrigerantes pero debe evitarse el uso de detergentes que contienen cloro ya que el cloro podría reaccionar con el refrigerante y corroer las tuberías de cobre.

Si se sospecha de una fuga, todas las llamas desnudas deben ser eliminadas/extinguidas. Si se encuentra una fuga de refrigerante que requiere ser soldada, todo el refrigerante debe ser recuperado por el sistema, o aislado (cerrando válvulas) en una parte del sistema lejos de la fuga. Entonces debe purgarse nitrógeno sin oxígeno a través del sistema tanto antes como durante el proceso de soldadura.

12. Retiro y evacuación (Anexo DD.9)

Al penetrar en el circuito refrigerante para hacer reparaciones o para cualquier otro fin, deben usarse procedimientos convencionales. Sin embargo, es importante que se siga la mejor práctica ya que hay que tener en cuenta la inflamabilidad. Debe cumplirse el siguiente procedimiento:

- Retirar el refrigerante;
- Purgar el circuito con gas inerte;
- Evacuar;
- Purgar de nuevo con gas inerte;
- Abrir el circuito cortando o soldando.

La carga de refrigerante debe ser recuperada en los cilindros de recuperación correctos. El sistema debe ser purgado con nitrógeno sin oxígeno para considerar la unidad segura. Puede que este proceso deba ser repetido varias veces. No debe usarse oxígeno ni aire comprimido para esta tarea. El purgado se consigue deshaciendo el vacío del sistema con nitrógeno sin oxígeno y continuando el llenado hasta alcanzar la presión de trabajo, después descargando a la atmósfera, y finalmente volviendo a hacer el vacío. Este proceso debe repetirse hasta que no quede refrigerante en el sistema. Cuando se use la carga final de nitrógeno sin oxígeno, el sistema debe ser descargado hasta la presión atmosférica para permitir que se pueda realizar el trabajo. Esta operación es absolutamente vital si se van a realizar operaciones de soldadura en las tuberías.

Asegúrese de que la salida de la bomba de vacío no esté cerca de fuentes de ignición y de que haya ventilación.

13. Procedimientos de carga (Anexo DD.10)

Además de los procedimientos de carga convencionales, deberán seguirse los siguientes requisitos.

CONSIDERACIONES IMPORTANTES

- Asegúrese de que no se produzca contaminación de diferentes refrigerantes al utilizar el equipo de carga. Las mangueras o líneas deben ser lo más cortas posible para minimizar la cantidad de refrigerante que contienen.
 - Los cilindros deben mantenerse en posición vertical.
 - Asegúrese de que el sistema de refrigeración esté conectado a tierra antes de cargar el sistema con refrigerante.
 - Etiquete el sistema cuando la carga esté completa (si aún no está).
 - Se debe tener mucho cuidado de no sobrecargar el sistema de refrigeración.
- Antes de recargar el sistema, se someterá a la prueba de presión con nitrógeno libre de oxígeno (OFN por siglas en inglés). El sistema debe ser probado contra fugas al terminar la carga pero antes de la puesta en marcha. Se debe realizar una prueba de fugas de seguimiento antes de abandonar el sitio.

14. Retirada de servicio (Anexo DD.11)

Antes de realizar este procedimiento, es esencial que el técnico esté completamente familiarizado con el equipo y todos sus pormenores. Se recomienda que todos los refrigerantes sean recuperados de forma segura. Antes de realizar la tarea, debe recogerse una muestra de aceite y refrigerante en caso de que se requiera su análisis antes de reutilizar el refrigerante. Es esencial que haya energía eléctrica disponible antes de comenzar la tarea.

- Familiarícese con el equipo y su funcionamiento.
- Aisle eléctricamente el sistema.
- Antes de comenzar el procedimiento, asegúrese de que:
 - Esté disponible el equipo de manipulación mecánica, si se requiere, para manipular los cilindros de refrigerante;
 - Todos los equipos de protección personal estén disponibles y se los utilicen correctamente;
 - El proceso de recuperación sea supervisado en todo momento por una persona competente;
 - Los cilindros y el equipo de recuperación sean conformes a los estándares adecuados.
- Bombee el sistema de refrigerante, si es posible.
- Si no es posible hacer el vacío, disponga un colector para que el refrigerante pueda retirarse desde varias partes del sistema.
- Asegúrese de que el cilindro esté situado en las básculas antes de realizar la recuperación.
- Encienda la máquina de recuperación y hágala funcionar de acuerdo a las instrucciones del fabricante.
- No sobrellene los cilindros. (No cargue líquido a más del 80% del volumen).
- No exceda la presión de trabajo máxima del cilindro, ni siquiera temporalmente.
- Cuando los cilindros hayan sido llenados correctamente y el proceso haya sido completado, asegúrese de que los cilindros y el equipo sean retirados rápidamente del lugar y de que se cierren todas las válvulas de aislamiento del equipo.

CONSIDERACIONES IMPORTANTES

k) El refrigerante recuperado no debe cargarse en otro sistema de refrigeración a no ser que haya sido limpiado y revisado.

15. Etiquetado (Anexo DD.12)

El equipo debe ser etiquetado indicando que ha sido desmantelado y vaciado de refrigerante. La etiqueta debe ser fechada y firmada. Asegúrese de que haya etiquetas en el equipo indicando que éste contiene refrigerante inflamable.

16. Recuperación (Anexo DD.13)

Al retirar refrigerante de un sistema, ya sea para reparación o desmantelamiento, se recomienda que todos los refrigerantes se retiren de forma segura. Al transferir refrigerante a los cilindros, asegúrese de que sólo se utilicen cilindros de recuperación de refrigerante adecuados. Asegúrese de que haya disponible el número correcto de cilindros para contener toda la carga del sistema. Todos los cilindros que se utilizarán están designados para el refrigerante recuperado y etiquetados para ese refrigerante (es decir, cilindros especiales para la recuperación de refrigerante).

Los cilindros deben tener válvulas de descarga de presión y llaves de paso vinculadas en buenas condiciones de funcionamiento. Los cilindros de recuperación vacíos son evacuados y, si es posible, enfriados antes de la recuperación.

El equipo de recuperación estará en buen estado de funcionamiento con un conjunto de instrucciones relativas al equipo a mano y será adecuado para la recuperación de todos los refrigerantes apropiados, incluidos los refrigerantes inflamables, si corresponde.

Además, debe haber un conjunto de básculas disponibles y en buenas condiciones de funcionamiento. Las mangueras deben estar completas, con empalmes de desconexión libres de fugas y en buenas condiciones. Antes de usar la máquina de recuperación, compruebe que esté en buenas condiciones de funcionamiento, ha sido conservada adecuadamente y que todos los componentes eléctricos asociados estén sellados para evitar la ignición en caso de liberación de refrigerante. Consulte al fabricante en caso de duda.

El refrigerante recolectado se devolverá al proveedor de refrigerante en el cilindro de recuperación correcto, con la nota de transferencia de residuos correspondiente. No mezcle refrigerantes en unidades de recuperación y especialmente no en cilindros.

Si se van a retirar compresores o aceites compresores, asegúrese de que hayan sido vaciados a un nivel aceptable para garantizar que no quede refrigerante inflamable en el lubricante. El proceso de vaciado debe realizarse antes de devolver el compresor a los proveedores. Sólo se puede aplicar calor eléctrico al cuerpo del compresor para acelerar este proceso. Cuando se drena aceite de un sistema, puede realizarse de forma segura.

Competencia del personal de servicio General

CONSIDERACIONES IMPORTANTES

Se requiere la capacitación especial adicional a los procedimientos habituales de reparación de equipos de refrigeración cuando el equipo se ve afectado con refrigerantes inflamables. En muchos países, esta capacitación se lleva a cabo por las organizaciones nacionales de capacitación acreditadas para enseñar las normas de competencia nacionales pertinentes que puedan establecerse en la legislación.

La competencia lograda debe documentarse mediante un certificado.

Capacitación

La capacitación debe incluir lo siguiente:

Información sobre el potencial de explosión de refrigerantes inflamables para demostrar que los materiales inflamables pueden ser peligrosos si se manejan sin cuidado.

Información sobre fuentes de ignición potenciales, especialmente aquellas que no son obvias, como encendedores, interruptores de luz, aspiradoras y calentadores eléctricos.

Información sobre los diferentes conceptos de seguridad:

Sin ventilación - (véase Cláusula GG.2) Seguridad del aparato no depende de la ventilación de la carcasa. Apagar el aparato o abrir la carcasa no tiene ningún efecto significativo sobre la seguridad. Sin embargo, es posible que se acumulen las fugas del refrigerante dentro del recinto y que se libere una atmósfera inflamable cuando se abra el recinto.

Recinto ventilado - (véase Cláusula GG.4) Seguridad del aparato depende de la ventilación de la carcasa. Apagar el aparato o abrir el recinto tiene un efecto significativo sobre la seguridad. Se debe tener cuidado para asegurar una ventilación suficiente antes.

Habitación ventilada - (véase Cláusula GG.5) Seguridad del aparato depende de la ventilación de la habitación. Apagar el aparato o abrir la carcasa no tiene ningún efecto significativo sobre la seguridad. La ventilación de la habitación no se puede cerrar durante los procedimientos de reparación.

Información sobre el concepto de componentes sellados y recintos sellados según IEC 60079-15: 2010.

Información sobre los procedimientos de trabajo correctos:

a) Puesta en marcha

- Asegúrese de que la superficie del piso sea suficiente para la carga de refrigerante o que el conducto de ventilación esté ensamblado de manera correcta.
- Conecte las tuberías y realice una prueba de fugas antes de cargar con refrigerante.
- Compruebe el equipo de seguridad antes de ponerlo en servicio.

b) Mantenimiento

- El equipo portátil debe repararse en el exterior o en un taller especialmente equipado para el mantenimiento de unidades con refrigerantes inflamables.
- Garantice una suficiente ventilación en el lugar de reparación.
- Tenga en cuenta que la falla del equipo puede ser causada por la pérdida del refrigerante y es posible que se produzca una fuga de refrigerante.
- Descargue los condensadores de forma que no provoquen chispas. El procedimiento estándar para cortocircuitar los terminales del condensador generalmente genera chispas.
- Vuelva a ensamblar los recintos sellados con precisión. Si los sellos están desgastados, reemplácelos.
- Compruebe el equipo de seguridad antes de ponerlo en servicio.

c) Reparación

CONSIDERACIONES IMPORTANTES

- El equipo portátil debe repararse en el exterior o en un taller especialmente equipado para el mantenimiento de unidades con refrigerantes inflamables.
 - Garantice una suficiente ventilación en el lugar de reparación.
 - Tenga en cuenta que la falla del equipo puede ser causada por la pérdida del refrigerante y es posible que se produzca una fuga de refrigerante.
 - Descargue los condensadores de forma que no provoquen chispas.
 - Cuando se requiera la soldadura, los siguientes procedimientos se llevarán a cabo en el orden correcto:
 - Retire el refrigerante. Si la recuperación no sea exigida por las normas nacionales, drene el refrigerante al exterior. Tenga cuidado de que el refrigerante drenado no causará ningún peligro. En caso de duda, una persona debe proteger el tomacorriente. Tenga especial cuidado de que el refrigerante drenado no entrará en el edificio.
 - Vacíe el circuito de refrigerante.
 - Purgue el circuito de refrigerante con nitrógeno durante 5 min.
 - Vuelva a vaciarlo.
 - Quite las piezas que se deben reemplazar mediante el corte, no la llama.
 - Purgue el punto de soldadura con nitrógeno durante el procedimiento de soldadura.
 - Realice una prueba de fugas antes de cargar con refrigerante.
 - Vuelva a ensamblar los recintos sellados con precisión. Si los sellos están desgastados, reemplácelos.
 - Compruebe el equipo de seguridad antes de ponerlo en servicio.
- d) Retirada de servicio
- Si la seguridad se ve afectada cuando el equipo se pone fuera de servicio, la carga de refrigerante se eliminará antes de la retirada de servicio.
 - Garantice una suficiente ventilación en el lugar del equipo.
 - Tenga en cuenta que la falla del equipo puede ser causada por la pérdida del refrigerante y es posible que se produzca una fuga de refrigerante.
 - Descargue los condensadores de forma que no provoquen chispas.
 - Retire el refrigerante. Si la recuperación no sea exigida por las normas nacionales, drene el refrigerante al exterior. Tenga cuidado de que el refrigerante drenado no causará ningún peligro. En caso de duda, una persona debe proteger el tomacorriente. Tenga especial cuidado de que el refrigerante drenado no entrará en el edificio.
 - Vacíe el circuito de refrigerante.
 - Purgue el circuito de refrigerante con nitrógeno durante 5 min.
 - Vuelva a vaciarlo.
 - Llene con nitrógeno hasta la presión atmosférica.
 - Coloque una etiqueta en el equipo que se elimina el refrigerante.
- e) Disposición
- Garantice una suficiente ventilación en el lugar de trabajo.
 - Retire el refrigerante. Si la recuperación no sea exigida por las normas nacionales, drene el refrigerante al exterior. Tenga cuidado de que el refrigerante drenado no causará ningún peligro. En caso de duda, una persona debe proteger el tomacorriente. Tenga especial cuidado de que el refrigerante drenado no entrará en el edificio.
 - Vacíe el circuito de refrigerante.
 - Purgue el circuito de refrigerante con nitrógeno durante 5 min.
 - Vuelva a vaciarlo.
 - Corte el compresor y drene el aceite.

ALGUNAS NOCIONES SOBRE HUMEDAD

Este producto viene equipado de fábrica con un cable de alimentación que tiene un enchufe de tres clavijas a tierra. Debe enchufarse en un receptáculo de tipo puesta a tierra de emparejamiento de acuerdo con el Código Eléctrico Nacional y los códigos y ordenanzas locales aplicables. Si el circuito no tiene un receptáculo de tipo puesta a tierra, es responsabilidad y obligación del cliente cambiar el receptáculo existente de acuerdo con el Código Eléctrico Nacional y los códigos y ordenanzas locales aplicables. La tercera clavija a tierra no debe cortarse o retirarse bajo ninguna circunstancia. Nunca utilice el cable, el enchufe o el aparato cuando se muestre algún signo de daño. No utilice su aparato con un cable de extensión a menos que haya sido revisado y probado por un proveedor eléctrico calificado.

La conexión incorrecta del enchufe a tierra puede provocar riesgos de incendio, descarga eléctrica y/o lesiones a las personas relacionadas con el aparato. Consulte a un representante de servicio calificado si tiene dudas de que el aparato esté correctamente conectado a tierra.

CONEXIONES ELÉCTRICAS

Antes de conectar el aparato en el tomacorriente, compruebe que:

- La alimentación de red corresponde al valor indicado en la placa de datos en la parte posterior del aparato.
- El tomacorriente de alimentación y el circuito eléctrico son adecuados para el aparato.
- El tomacorriente coincide con el enchufe. Si no, reemplace el enchufe.
- El tomacorriente está adecuadamente conectado a tierra. El incumplimiento de estas importantes instrucciones de seguridad exime al fabricante de toda responsabilidad.

Información importante para correcta disposición del producto de acuerdo con Directiva EC 2012/19/EU.



Al final de su vida útil, el producto no debe disponerse como residuo urbano. Debe llevarse a un centro de recolección de residuos diferenciado de una autoridad local especial o a un distribuidor que ofrece este servicio. La disposición de un electrodoméstico por separado evita posibles consecuencias negativas para el medio ambiente y la salud derivadas de la disposición inadecuada y permite recuperar los materiales constitutivos para obtener ahorros significativos en energía y recursos. Como recordatorio de la necesidad de desechar los electrodomésticos por separado, el producto está marcado con un cubo de basura tachado.

DESCRIPCIÓN

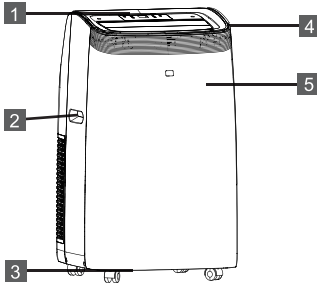

1. Panel de control
2. Manija (ambos lados)
3. Ruedas
4. Deflectores
5. Receptor del control remoto
6. Rejilla de entrada
7. Rejilla de salida de aire
8. Rejilla de entrada
9. Cable de alimentación
10. Fijador de enchufe
11. Desagüe medio
12. Desagüe del condensador

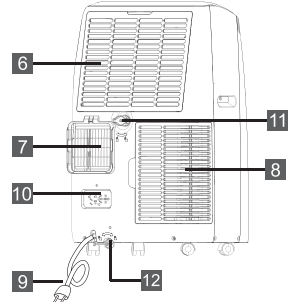

ACCESORIOS

PIEZAS	NOMBRE DE PIEZAS	CANTIDAD
	Manguera de escape Salida de manguera Entrada de manguera	1 juego
	Kit de deslizador de ventana	1 juego
	Baterías del Control Remoto (2 * AAA 1,5V)	1 juego
	Manguera de Drenaje	1 juego

Nota: Todas las ilustraciones de este manual son sólo para fines explicativos. Su aparato puede ser ligeramente diferente. Asegúrese de sacar todos los accesorios del embalaje antes de usarlos.

INSTRUCCIONES DE INSTALACIÓN

ESCAPE DE AIRE CALIENTE

En el Modo Cool (Refrigeración), el aparato debe colocarse cerca de una ventana o abertura para que el aire caliente de escape pueda salir por conductos. Primero coloque la unidad sobre un piso plano y asegúrese de que haya un espacio libre mínimo de 18" (45cm) alrededor de la unidad y que esté cerca de una alimentación de tomacorriente de solo circuito.

1. Extienda cualquier lado de la manguera (Fig.1) y atornille la entrada de manguera (Fig.2).
2. Extienda el otro lado de la manguera y atorníllelo a la salida de manguera (Fig.3).
3. Instale la entrada de manguera en la unidad (Fig.4).
4. Coloque la salida de manguera en el kit de deslizador de ventana y séllela. (Fig.5 y Fig.6).

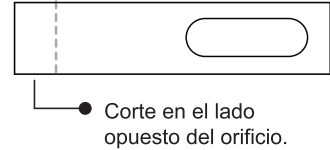
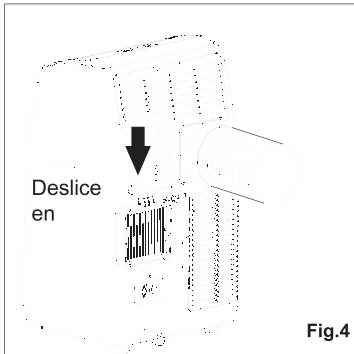
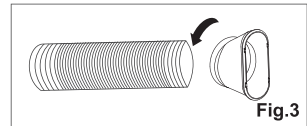
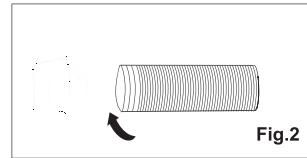
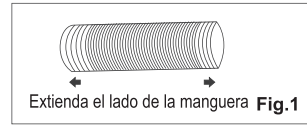

El kit de deslizador de ventana ha sido diseñado para adaptarse a la mayoría de las aplicaciones de ventanas verticales y horizontales estándares; sin embargo, quizás sea necesario modificar algunos aspectos de los procedimientos de instalación para ciertos tipos de ventanas. El kit de deslizador de ventana se puede fijar con tornillos.

NOTA: Si la abertura de la ventana es menor que la longitud mínima del kit de deslizador de ventana, corte el extremo sin la fijación lo suficientemente corto para que se adapte a la abertura de la ventana. Nunca corte el orificio en el kit de deslizador de ventana.

INSTRUCCIONES DE INSTALACIÓN

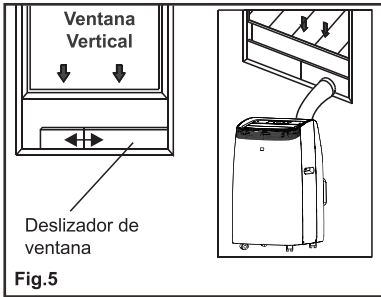

INSTALACIÓN DEL KIT DE DESLIZADOR DE VENTANA

1. Partes:

- A) Panel
- B) Panel con un orificio
- C) Tornillo para bloquear el kit de ventana en su lugar

2. Ensamblaje:

Deslice el Panel B en el Panel A y dimensione al ancho de la ventana. Las dimensiones de las ventanas varían. Al dimensionar el ancho de ventana, asegúrese de que no haya huecos y/o bolsas de aire en el ensamblaje del kit de ventana al tomar medidas.

3. Bloquee el tornillo en los orificios que correspondan Con el ancho que requiere su ventana para asegurarse de que no haya huecos o bolsas de aire en el ensamblaje del kit de ventana después de la instalación.

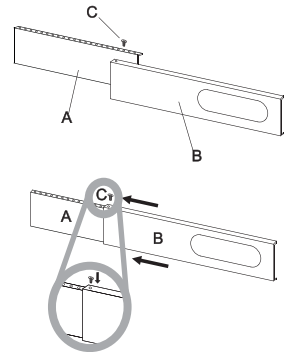

INSTRUCCIONES DE INSTALACIÓN

POSICIÓN

- La unidad debe colocarse sobre una base firme para minimizar el ruido y la vibración. Para un posicionamiento seguro y firme, coloque la unidad en un piso liso y nivelado lo suficientemente fuerte para soportar la unidad.
- La unidad tiene ruedas para facilitar la colocación, pero sólo debe rodar sobre superficies lisas y planas. Tenga cuidado al rodar sobre superficies alfombradas. Tenga cuidado y proteja los pisos al rodar sobre pisos de madera. No intente hacer rodar la unidad sobre objetos.
- La unidad debe colocarse al alcance de un enchufe de tierra con la capacidad nominal adecuada.
- Nunca coloque ningún obstáculo alrededor de la entrada o salida de aire de la unidad.
- Deje al menos un espacio de 18" (45cm) arriba y alrededor de la pared para un trabajo eficiente.
- La manguera se puede extender, pero es mejor mantener la longitud mínima requerida. También asegúrese de que la manguera no tenga torceduras bruscas ni caídas.

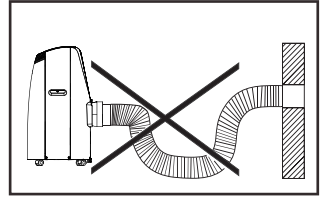
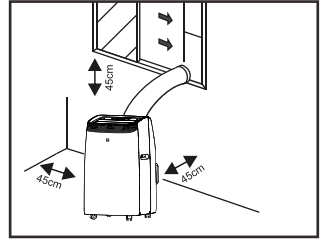

DESCRIPCIÓN DE LA PANTALLA DE VISUALIZACIÓN

El panel de control está en la parte superior del aparato, y le permite gestionar las funciones de piezas sin control remoto, pero para aprovechar al máximo su potencial, debe usar el control remoto.

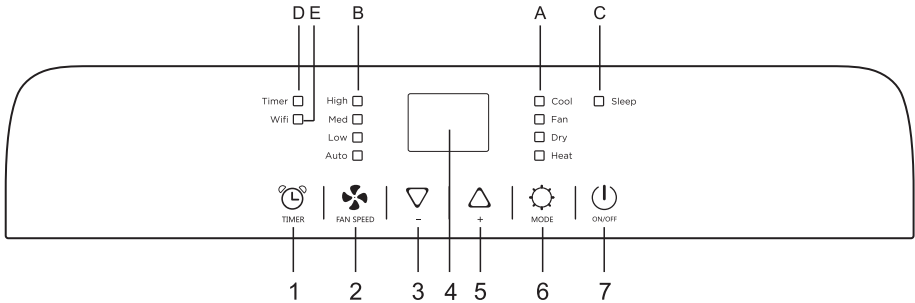

- | | |
|---|--|
| 1. Botón Timer (Temporizador) | A. Símbolo de modo |
| 2. Botón Fan speed (Velocidad del ventilador) | B. Símbolo de velocidad del ventilador |
| 3. Botón Decrease (Reducir) | C. Símbolo de sueño |
| 4. Pantalla de visualización | D. Símbolo de temporizador |
| 5. Botón Increase (Aumentar) | E. Símbolo WiFi** |
| 6. Botón MODE (MODO) | |
| 7. Botón ON/OFF (Encendido / Apagado) | |

" * " significa el símbolo de calefacción, y sólo el modelo de bomba de calefacción tiene esta función.

" ** " significa que sólo el modelo WIFI tiene esta función.

Nota: Cuando la unidad está conectada con el teléfono, el símbolo de WIFI se enciende. Consulte el manual de wifi para cómo se conecta con el teléfono.

ENCENDIDO DEL APARATO





Enchufe en el tomacorriente y el aparato está en espera. Presione el botón  para encender el aparato. Aparecerá la última función activa cuando se apagó.



Modo COOL (REFRIGERACIÓN)

Ideal para climas cálidos y bochornosos cuando se necesita refrigerar y deshumidificar la habitación.

Para configurar este modo correctamente:

- Presione el botón  varias veces hasta que aparezca el símbolo "Cool (Refrigeración)".
- Seleccione la temperatura objetivo de 18°C-32°C (64°F-90°F) presionando el botón  o  hasta que se muestre el valor correspondiente.
- Seleccione la velocidad del ventilador requerida presionando el botón . Cuatro velocidades disponibles: Alta / Media / Baja / Automática.







DESCRIPCIÓN DE LA PANTALLA DE VISUALIZACIÓN

La temperatura más adecuada para la habitación durante el verano varía de 24 °C a 27 °C (75 °F a 81 °F). Sin embargo, se recomienda que no establezca una temperatura muy por debajo de la temperatura exterior. La diferencia de velocidad del ventilador es más notoria cuando el aparato está en el modo Fan (Ventilación), pero es posible que no sea notoria en el Modo Cool (Refrigeración).

Modo HEAT (CALEFACCIÓN)*

" * " significa que sólo el modelo de bomba de calefacción tiene esta función.

Para configurar este modo correctamente:

- Presione el botón  varias veces hasta que aparezca el símbolo Heat (Calefacción).
- Seleccione la temperatura objetivo de 13°C-27°C (55°F-81°F) presionando el botón  o  hasta que se muestre el valor correspondiente.
- Seleccione la velocidad del ventilador requerida presionando el botón . Cuatro velocidades disponibles: Alta / Media / Baja / Automática.
- El agua se extrae del aire y se recoge en el tanque.
- Cuando el tanque está lleno, el aparato se apaga y aparece "FL" (tanque lleno) en la pantalla. El tapón del tanque debe sacarse y vaciarse. Drene toda el agua restante en un recipiente. Cuando se haya drenado toda el agua, vuelva a colocar el tapón.
- Una vez vaciado el tanque, el aparato se pondrá en marcha de nuevo.





NOTA:

- Cuando funciona en habitaciones muy frías, el aparato se descongela automáticamente, interrumpiendo momentáneamente el funcionamiento normal. Durante esta operación, es normal que cambie el ruido producido por el aparato.
- En este modo, es posible que deba esperar unos minutos antes de que el aparato comience a emitir aire caliente.
- En este modo, el ventilador puede funcionar por períodos cortos, aunque ya se haya alcanzado la temperatura establecida.

DESCRIPCIÓN DE LA PANTALLA DE VISUALIZACIÓN

Modo FAN (VENTILACIÓN)

Cuando se utiliza el aparato en este modo, no es necesario conectar la manguera de aire.

- Presione el botón  varias veces hasta que aparezca el símbolo "Fan (Ventilación)".
- Seleccione la velocidad del ventilador requerida presionando el botón .

Tres velocidades disponibles: Alta / Media / Baja.

La pantalla muestra "≡ ≡" como alta velocidad, "≡ ≡" como velocidad media, y "≡ ≡" como velocidad baja.

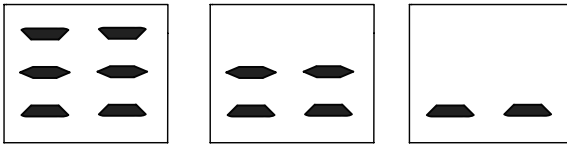

Modo DRY (SECADO)

Ideal para reducir la humedad ambiental (primavera y otoño, habitaciones húmedas, periodos de lluvia, etc.).

En el modo dry (secado), el aparato debe prepararse de la misma manera que para el modo cool (refrigeración), con la manguera de escape de aire conectada para permitir que la humedad se descargue al exterior.



Para configurar este modo correctamente:

- Presione el botón  varias veces hasta que aparezca el símbolo Dry (Secado).
La pantalla muestra "dh".
- En este modo, el aparato selecciona automáticamente la velocidad del ventilador y no se puede configurar manualmente.

Modo SMART (INTELIGENTE)

El aparato elige automáticamente si funcionará en modo cool (refrigeración), fan (ventilación) o heat (calefacción) (solo en algunos modelos).

Para configurar este modo correctamente:

- Presione el botón  varias veces hasta que la pantalla muestre como se muestra a continuación:

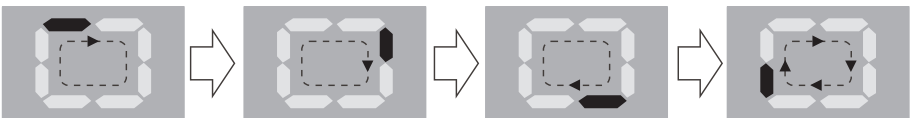

DESCRIPCIÓN DE LA PANTALLA DE VISUALIZACIÓN





- Seleccione la velocidad del ventilador requerida presionando el botón . Cuatro velocidades disponibles: Alta / Media / Baja / Automática.

Si el aparato es de modelo sólo refrigeración, la unidad funciona en modo FAN (Ventilación) cuando la temperatura de habitación es inferior a 23°C (73°F) y en modo Cool (Refrigeración) cuando la temperatura de habitación es superior a 23°C (73°F). Si el aparato es de modelo de refrigeración y calefacción, la unidad funciona en modo Heat (Calefacción) cuando la temperatura de habitación es inferior a 20 °C (68 °F) y en modo Fan (Ventilación) cuando la temperatura de habitación es de 20 °C (68 °F) a 23 °C (73 °F) y en modo Cool (Refrigeración) cuando la temperatura de habitación es superior a 23 °C (73 °F).





AJUSTE DEL TEMPORIZADOR

- Este temporizador se puede utilizar para retrasar el encendido o apagado del aparato, esto evita el desperdicio de electricidad mediante la optimización de los períodos de funcionamiento.

Encender por programación

- Encienda el aparato, elija el modo que desea, por ejemplo, refrigeración, 24 °C y alta velocidad del ventilador. Apague el aparato.
- Presione el botón Timer (Temporizador), el símbolo  y el número de horas parpadearán.
- Presione el botón  para establecer el número de horas de retraso antes de que se encienda el aparato.
El temporizador se puede configurar en intervalos de 1 hora hasta 24 horas.
- Unos segundos después de la configuración, se memorizará el ajuste, el indicador del temporizador se encenderá y la pantalla mostrará que el aparato está en espera.
- Presione nuevamente el botón Timer (Temporizador)  o el botón , el temporizador se cancelará y el símbolo "Timer (Temporizador)" desaparecerá de la pantalla.

Apagar por programación

- Cuando el aparato esté funcionando, presione el botón , el indicador del temporizador y las horas parpadearán.
- Presione el botón  para establecer el número de horas de retraso antes de que se encienda el aparato.
El temporizador se puede configurar en intervalos de 1 hora hasta 24 horas.
- Unos segundos después de la configuración, se memorizará el ajuste, el indicador del temporizador se encenderá y la pantalla mostrará el modo actual. Al final del tiempo establecido, la unidad pasa automáticamente al modo de espera.
- Presione nuevamente el botón Timer (Temporizador)  o el botón , el temporizador se cancelará y el símbolo "Timer (Temporizador)" desaparecerá de la pantalla.

DESCRIPCIÓN DE LA PANTALLA DE VISUALIZACIÓN

Cambiar la unidad de temperatura

Cuando el aparato esté funcionando, mantenga presionados los botones "▽" y "△" juntos durante 3 segundos al mismo tiempo, luego podrá cambiar la unidad de temperatura. Por ejemplo:

Antes del cambio, en modo cool (refrigeración), la pantalla se muestra como la fig1.

Después del cambio, en modo cool (refrigeración), la pantalla se muestra como la fig2.



Fig.1



Fig.2

Las siguientes funciones a continuación son opcionales. Consulte el objeto real, sólo porque estas funciones solo pertenecen a algún modelo.



Función Wi-fi

- En el modo de espera, presione el botón "  " seis veces en cuatro segundos para restablecer la señal de Wi-Fi, de modo que el aparato "pitará" dos veces. Luego, consulte las especificaciones de conexión de Wi-Fi para conectar el dispositivo. Si tiene éxito, la luz indicadora de Wi-Fi en el panel operativo se iluminará.

DESCRIPCIÓN DE LA PANTALLA DE VISUALIZACIÓN

AUTO DIAGNÓSTICO

El aparato tiene un sistema de autodiagnóstico para identificar las fallas. Los mensajes de error se muestran en la pantalla del aparato.

SI SE MUESTRA	¿QUÉ TENGO QUE HACER?
 <p>FALLA DE SONDA (sensor dañado)</p>	Si se muestra esto, póngase en contacto con su centro de servicio autorizado local.
 <p>TANQUE LLENO (tanque de seguridad lleno)</p>	Vacíe el tanque de seguridad interno, siguiendo las instrucciones del párrafo "Operaciones del fin de temporada".

MANUAL DE CONTROL REMOTO



Botones del control remoto

	Para encender/apagar el aire acondicionado.
MODE	Para seleccionar el modo de funcionamiento: AUTO, COOLING(REFRIGERACIÓN), DRY(SECADO), FAN(VENTILACIÓN), HEATING (CALEFACCIÓN).
 (TEMP UP)	Para aumentar la temperatura de ajuste, alargue el tiempo en el ajuste de TIMER (TEMPORIZADOR).
 (TEMP DN)	Para disminuir la temperatura de ajuste, reduzca el tiempo en el ajuste de TIMER (TEMPORIZADOR).
	Para ajustar la dirección del flujo de aire verticalmente (No disponible para este modelo).
	Para ajustar la dirección del flujo de aire horizontalmente.
FAN	Para seleccionar la velocidad del ventilador: automática, baja, media, alta.
TURBO	Para activar / desactivar la función MUTE(SILENCIO).
I SET	Para activar la función de I SET (AJUSTE INTELIGENTE) (No disponible para este modelo).
ECO	Para activar / desactivar el modo ECO (No disponible para este modelo).
TIMER	Para activar / desactivar la función TIMER(TEMPORIZADOR).
SLEEP	Para activar / desactivar el modo SLEEP (SUEÑO).
DISPLAY	Para activar / desactivar la luz de visualización LED (No disponible para este modelo).
HEALTH	Para activar / desactivar la función HEALTH (SALUD) (No disponible para este modelo).
 (^ + v)	Para activar la función de bloqueo para niños, presione los botones ^ y v juntos durante más de 3 segundos.

- ⚠ La visualización y algunas funciones del control remoto pueden variar según el modelo.
- ⚠ La forma y la posición de los botones e indicadores pueden variar según el modelo, pero su función es la misma.
- ⚠ La unidad confirma la recepción correcta de cada botón con un pitido.
- ⚠ Es posible que algunas funciones no se adapten a su aire acondicionado, escuchará un pitido cuando presione estos botones, pero el aire acondicionado no responde, le pedimos disculpas.

VISUALIZACIÓN del control remoto, significado de los símbolos en la pantalla de cristal líquido



	Indicador SMART MODE (MODO INTELIGENTE)
	Indicador COOLING MODE (MODO REFRIGERACIÓN)
	Indicador DRY MODE (MODO SECADO)
	Indicador FAN MODE (MODO VENTILACIÓN)
	Indicador HEATING MODE (MODO CALEFACCIÓN)
	Indicador de BATERÍA
	Indicador FLAP SWING (flujo de aire)
	Indicador TEMPERATURE (TEMPERATURA) / CLOCK (RELOJ)
	Indicador FAN SPEED (VELOCIDAD DE VENTILADOR)
	Indicador de AUTO FAN (VENTILADOR AUTOMÁTICO)
	Indicador Timer (Temporizador)
	Indicador SLEEP MODE (MODO DE SUEÑO)
	Indicador TURBO
	Indicador MUTE (SILENCIO) (No disponible para este modelo).
	Indicador ECO (No disponible para este modelo).
	Indicador HEALTHY (SALUD) (No disponible para este modelo).
	Indicador DISPLAY LIGHT (LUZ DE VISUALIZACIÓN) (No disponible para este modelo).

MANUAL DE CONTROL REMOTO

- ✓ Apunte el control remoto al receptor del aparato.
- ✓ El control remoto no debe estar a más de 7 metros del aparato (sin obstáculos entre el control remoto y el receptor).
- ✓ El control remoto debe manipularse con sumo cuidado.

No lo deje caer ni lo exponga a la luz solar directa ni a fuentes de calor.

Si el control remoto no funciona, intente sacar la batería y vuelva a colocarla.

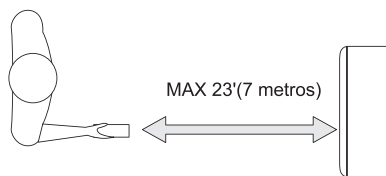

Reemplazo de Baterías

Retire la tapa de la batería de la parte posterior del control remoto deslizándola en la dirección de la flecha.

Instale las baterías de acuerdo con la dirección (+ y -) que se muestra en el control remoto. Vuelva a instalar la tapa de la batería deslizándola en su lugar.

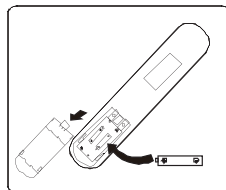

⚠ Use dos baterías LR 03 AAA (1,5V). No use las baterías recargables.

Reemplace las baterías viejas por otras nuevas del mismo tipo cuando la pantalla ya no sea legible.

No deseche las baterías como residuos urbanos sin clasificar. Estos residuos deben ser recolectados por separado para tratamiento especial.

NOTA:

- ✓ En caso de sustitución o desecho del control remoto, las baterías deben retirarse y desecharse de acuerdo con la legislación vigente ya que son perjudiciales para el medio ambiente.
- ✓ No mezcle baterías nuevas y viejas. No mezcle baterías alcalinas, estándar (carbono-zinc) o recargables (níquel-cadmio).
- ✓ No arroje las baterías al fuego. Las baterías pueden explotar o tener fugas.
- ✓ Si no se utiliza el control remoto durante un tiempo determinado, retire las baterías.

MANUAL DE CONTROL REMOTO

ENCENDER / APAGAR EL AIRE ACONDICIONADO

Presione el botón  para encender o apagar el aire acondicionado.

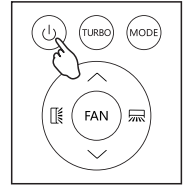

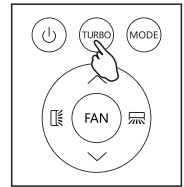

CAMBIAR LA UNIDAD DE TEMPERATURA

Presione el botón TURBO y manténgalo presionado, luego puede cambiar la unidad de temperatura.



MODO COOLING (REFRIGERACIÓN)

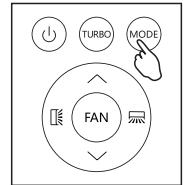

La función de refrigeración permite que el aire acondicionado enfríe la habitación y al mismo tiempo reduzca la humedad del aire.

- Para activar la función de refrigeración (COOL), presione el botón hasta que aparezca el símbolo  en la pantalla.
- Con el botón  o  establezca una temperatura 18°C - 32°C (64°F-90°F) inferior a la de la habitación.



MODO HEATING (CALEFACCIÓN)

La función de calefacción permite que el aire acondicionado caliente la habitación.

- Para activar la función de calefacción (HEAT), presione el botón hasta que aparezca el símbolo  en la pantalla.
- Con el botón  o , ajuste una temperatura 13°C-27°C (55°F-81°F) más alta que la de la habitación.

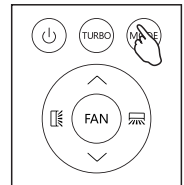

MANUAL DE CONTROL REMOTO

NOTA: En la operación de calefacción, el aparato puede activar automáticamente un ciclo de descongelación, que es esencial para limpiar las escarchas en el condensador para recuperar su función de intercambio de calor. Este procedimiento en general dura de 2 a 10 minutos.

Durante la descongelación, el ventilador de la unidad deja de funcionar. Después de descongelar, se vuelve al modo HEATING (CALEFACCIÓN) automáticamente.

- En este modo, es posible que deba esperar unos minutos antes de que el aparato comience a emitir aire caliente.
- En este modo, el ventilador puede funcionar por períodos cortos, aunque ya se haya alcanzado la temperatura establecida.
- El agua se extrae del aire y se recoge en el tanque.
- Cuando el tanque está lleno, el aparato se apaga y aparece “FL” (tanque lleno) en la pantalla. El tapón del tanque debe sacarse y vaciarse. Drene toda el agua restante en un recipiente. Cuando se haya drenado toda el agua, vuelva a colocar el tapón.
- Una vez vaciado el tanque, el aparato se pondrá en marcha de nuevo.

MODO DRY (SECADO)

Esta función reduce la humedad del aire para que la habitación sea más cómoda.

- Para configurar el modo DRY(SECADO), presione hasta que  aparezca en la pantalla.

Se activa una función con preajuste automático.

- En este modo, el aparato selecciona automáticamente la velocidad del ventilador y no se puede configurar manualmente.

En el modo dry (secado), el aparato debe prepararse de la misma manera que para el modo cool (refrigeración), con la manguera de escape de aire conectada para permitir que la humedad se descargue al exterior.

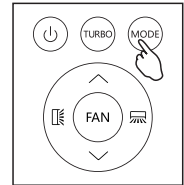

MODO FAN (VENTILACIÓN) (no de botón FAN (VENTILADOR))

Modo de ventilador, solo ventilación de aire.

- Para configurar el modo FAN (VENTILACIÓN), presione hasta que  aparezca en la pantalla.

Cuando se utiliza el aparato en este modo, no es necesario conectar la manguera de aire.

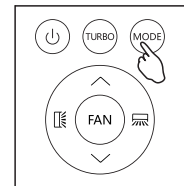

MANUAL DE CONTROL REMOTO

MODO SMART (INTELIGENTE)

- Para configurar el modo SMART (INTELIGENTE), presione MODE (MODO) hasta que  aparezca en la pantalla.

Bajo el modo SMART (INTELIGENTE), el modo de funcionamiento se configurará automáticamente de acuerdo con la temperatura ambiente.

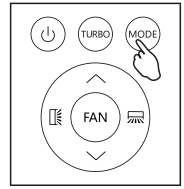

Si el aparato es de modelo sólo refrigeración, la unidad funciona en modo Fan (Ventilación) cuando la temperatura de habitación es inferior a 23°C (73°F) y en modo de Cool (Refrigeración) cuando la temperatura de habitación es superior a 23°C (73°F).

Si la unidad es de modelo de refrigeración y calefacción, la unidad funciona en modo Heat (Calefacción) cuando la temperatura de habitación es inferior a 20 °C (68 °F) y en modo Fan (Ventilación) cuando la temperatura de habitación es de 20 °C (68 °F) a 23 °C (73 °F) y en modo Cool (Refrigeración) cuando la temperatura de habitación es superior a 23 °C (73 °F).

Visualización en el panel de control:

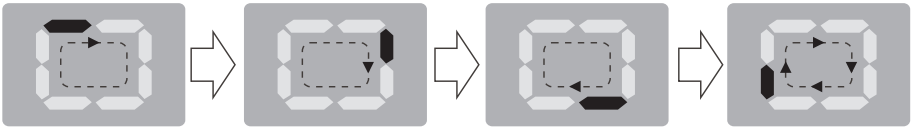

Es el modo SMART (INTELIGENTE) cuando la visualización funciona de forma circular.

Cambiar la velocidad del ventilador

- Presione el botón FAN (VENTILADOR) para ajustar la velocidad del ventilador en funcionamiento, se puede ajustar en: Velocidad BAJA / MEDIA / ALTA / AUTOMÁTICA.

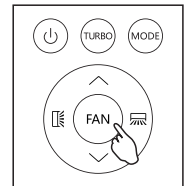



Flashing:

Baja	Media	Alta	Automática
■	■ ■	■ ■ ■	■ ■ ■ (FLASH)

MANUAL DE CONTROL REMOTO

CONTROL DE FLUJO DE AIRE

- Para configurar esta función correctamente:
Seleccione el modo de funcionamiento cool, dry, fan, heat (refrigeración, secado, ventilación, calefacción) como se describe arriba.

Presione el botón , el deflector iniciará o detendrá la oscilación. La función del botón  es opcional.

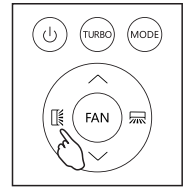

NOTA: Nunca meta los dedos, palos u otros objetos en la entrada o salida de aire de ventilación. Tal contacto accidental con partes vivas puede causar daños o lesiones imprevisibles.

Modo SLEEP (SUEÑO)

Función con preajuste automático

Esta función es útil para la noche ya que reduce gradualmente el funcionamiento del aparato.

- Para configurar esta función correctamente:
Seleccione el modo cool (refrigeración) o heat (calefacción) como se describe arriba.

Presione el botón SLEEP (SUEÑO) para activar la función de sueño y  aparecerá en la pantalla.



La función SLEEP (SUEÑO) se puede cancelar en cualquier momento durante la operación presionando el botón "SLEEP (SUEÑO)", "MODE (MODO)" o "FAN (VENTILADOR)".

En modo FAN (VENTILACIÓN) o DRY (SECADO), no se puede configurar la función SLEEP (SUEÑO).

Cuando elige la función de sueño, la pantalla reducirá el brillo y la velocidad del ventilador se reducirá.

La función SLEEP (SUEÑO) mantiene la habitación a una temperatura óptima sin fluctuaciones excesivas de temperatura o humedad con un funcionamiento silencioso. El ventilador siempre está a velocidad baja, mientras que la temperatura y la humedad de la habitación varían gradualmente para garantizar la máxima comodidad.

En el modo COOL (REFRIGERACIÓN), la temperatura seleccionada aumentará 1 °C (1 °F) por hora en un período de 2 horas. Esta nueva temperatura se mantendrá durante las próximas 6 horas.

Luego, el aparato lo apaga.

En el modo HEAT (CALEFACCIÓN), la temperatura seleccionada aumentará 1 °C (1 °F) por hora en un período de 3 horas. Esta nueva temperatura se mantendrá durante las próximas 5 horas. Luego, el aparato lo apaga.

MANUAL DE CONTROL REMOTO

MODO TIMER (TEMPORIZADOR) ---- APAGAR TEMPORIZADOR

Para ajustar el apagado automático con el aire acondicionado encendido, presione el botón TIMER (TEMPORIZADOR) y luego use los botones \vee y \wedge para configurar el tiempo antes de que el aire acondicionado se apague. Presione el botón timer (temporizador) nuevamente para iniciar la cuenta atrás.

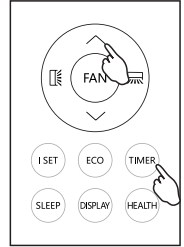

Nota: Para cancelar la función configurada, pulse de nuevo el botón TIMER (TEMPORIZADOR).

Nota: En caso de apagado, es necesario volver a configurar TIMER OFF (TEMPORIZADOR APAGADO)



MODO TIMER (TEMPORIZADOR) ---- ENCENDER TEMPORIZADOR

Para ajustar el encendido automático con el aire acondicionado apagado, presione el botón TIMER (TEMPORIZADOR) y luego use los botones \vee y \wedge para configurar el tiempo antes de que el aire acondicionado se encienda. Presione el botón timer (temporizador) nuevamente para iniciar la cuenta atrás.

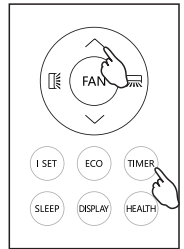

Nota: Para cancelar la función configurada, pulse de nuevo el botón TIMER (TEMPORIZADOR).

Nota: En caso de apagado, es necesario volver a configurar TIMER ON (TEMPORIZADOR ENCENDIDO).



MANUAL DE CONTROL REMOTO

Función Turbo (Opcional)

Para activar la función turbo, presione el botón TURBO y  aparecerá en la pantalla.

En el modo COOL (REFRIGERACIÓN), cuando selecciona la función TURBO, el aparato se refrigerará rápidamente con la velocidad más alta del ventilador.

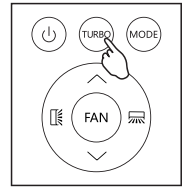

MODO ECO (Opcional) (No disponible para este modelo)

Bajo este modo, el aparato configura automáticamente la operación para ahorrar energía.

Presione el botón ECO,  aparecerá en la pantalla y el aparato funcionará en modo ECO. Vuelva a presionar el botón para cancelar el aparato.

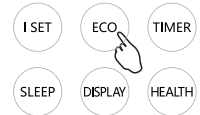

NOTA: La función ECO está disponible en los modos COOLING (REFRIGERACIÓN) y HEATING (CALEFACCIÓN).

Luz de visualización LED ON/OFF (ENCENDIDA / APAGADA) (Opcional) (No disponible para este modelo)

Presione el botón DISPLAY (VISUALIZACIÓN) y manténgalo presionado durante 2 segundos para encender / apagar la luz de visualización LED de la unidad.

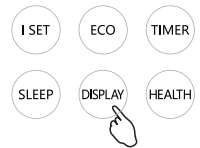

Función HEALTH (SALUD) (Opcional) (No disponible para este modelo)

Presione el botón HEALTH (SALUD) para activar / salir de las funciones de salud como generador de iones / plasma, etc.



Nota:

La función Health (Salud) no está disponible cuando el aire acondicionado está apagado.

CONSEJOS PARA USO CORRECTO

Para aprovechar al máximo su aparato, siga estas recomendaciones:

- Cierre las ventanas y puertas de la habitación a acondicionar (Fig. 11). Al instalar el aparato de forma semipermanente, debe dejar una puerta ligeramente abierta (tan sólo 1 cm) para garantizar una correcta ventilación;
- Proteja la habitación de la exposición directa al sol cerrando parcialmente las cortinas y / o persianas para que el funcionamiento del aparato sea mucho más económico (Fig. 12);
- Nunca apoye objetos de ningún tipo sobre el aparato; (Fig. 13)
- No bloquee la entrada o salida de aire del aparato. Un flujo de aire reducido provocará un rendimiento deficiente y podría dañar la unidad.
- Asegúrese de que no haya fuentes de calor en la habitación;
- Nunca utilice el aparato en habitaciones muy húmedas (lavanderías, por ejemplo).
- Nunca utilice el aparato al aire libre.
- Asegúrese de que el aparato esté sobre una superficie nivelada. Si es necesario, coloque los seguros de las ruedas delanteras.

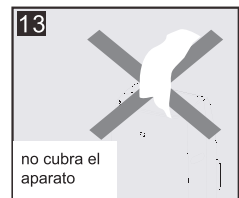
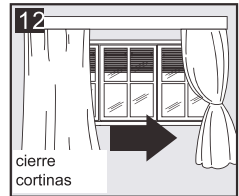
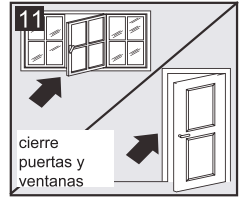

MÉTODO DE DRENAJE

Cuando hay exceso de agua condensada dentro de la unidad, el aparato deja de funcionar y muestra "FL" (FULL TANK (TANQUE LLENO) como se menciona en AUTODIAGNOSTICO). Esto indica que el agua condensada debe drenarse mediante los siguientes procedimientos:

Drenaje Manual (fig.14)

Es posible que sea necesario drenar el agua en áreas de alta humedad

1. Desconecte la fuente de alimentación de la unidad.
2. Coloque una bandeja de drenaje debajo del tapón de drenaje inferior. Véase el diagrama.
3. Retire el tapón de drenaje inferior
4. El agua se drenará y se acumulará en la bandeja de drenaje (quizás no se suministra).
5. Después de drenar el agua, vuelva a colocar firmemente el tapón de drenaje inferior.
6. Encienda la unidad.

MÉTODO DE DRENAJE

Drenaje Continuo (fig.15)

Mientras se utiliza la unidad en modo deshumidifier (secado), se recomienda un drenaje continuo.

1. Desconecte la fuente de alimentación de la unidad.
2. Retire el tapón de drenaje. Mientras realiza esta operación, es posible que se derrame algo de agua residual, por favor prepare una bandeja para recoger el agua.
3. Conecte la manguera de drenaje (1/2"o 12,7 mm, quizás no se suministra). Véase el diagrama.
4. El agua se puede drenar continuamente a través de la manguera a un desagüe de piso o balde.
5. Encienda la unidad.

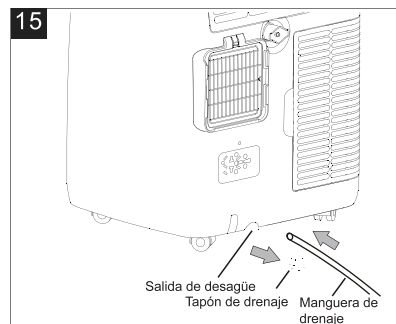
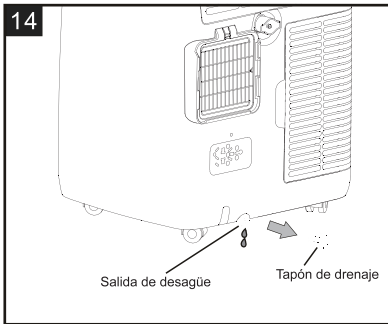

NOTA:

Asegúrese de que la altura y la sección de la manguera de desagüe no sean más altas que la de la salida de desagüe, o el tanque de agua no se puede drenar. (fig.16 y fig.17)

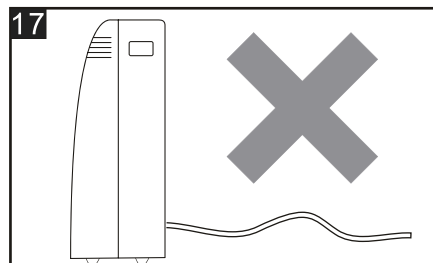
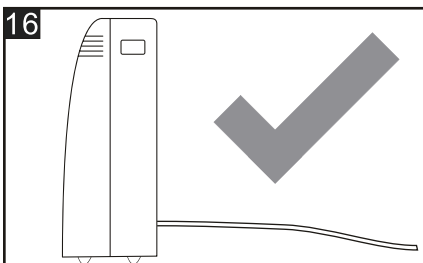

MÉTODO DE DRENAJE

Drenaje medio

Cuando la unidad funciona en modo Dry (Secado), puede elegir la siguiente forma de drenaje.

1. Desconecte la fuente de alimentación de la unidad.
2. Retire el tapón de drenaje (fig.A). Mientras realiza esta operación, es posible que se derrame algo de agua residual, por favor prepare una bandeja para recoger el agua.
3. Conecte la manguera de drenaje (1/2"o 12,7 mm, quizás no se suministra). (fig.B)
4. El agua se puede drenar continuamente a través de la manguera a un desagüe de piso o balde.
5. Encienda la unidad.

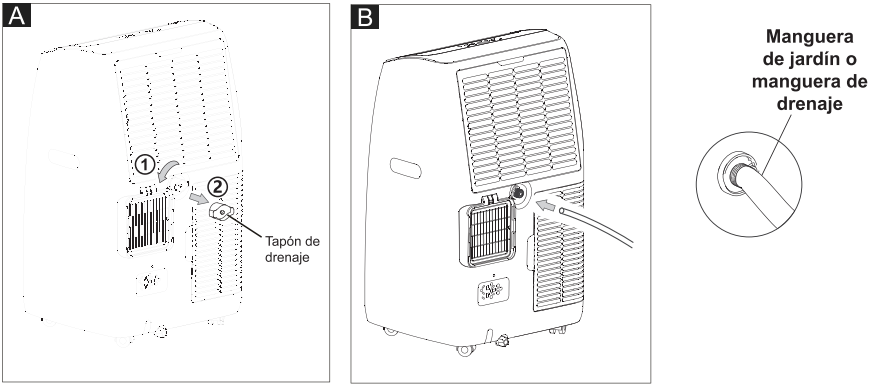

NOTA:

Asegúrese de que la altura y la sección de la manguera de desagüe no sean más altas que la de la salida de desagüe, o el tanque de agua no se puede drenar. (fig. C y fig. D)

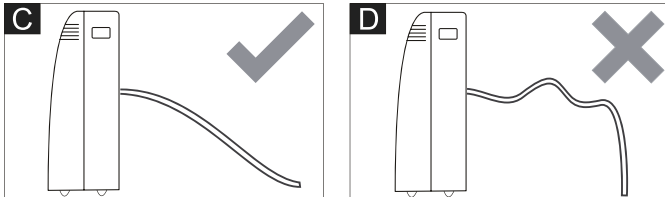

LIMPIEZA

Antes de limpieza o mantenimiento, apague el aparato presionando el botón  en el panel de control o en el control remoto, espere unos minutos y luego desenchúfelo del toma corriente.

LIMPIEZA DEL GABINETE

Debe limpiar el aparato con un paño ligeramente húmedo y luego secarlo con un paño seco.

- Nunca lave el aparato con agua. Podría ser peligroso.
- Nunca utilice gasolina, alcohol o disolventes para limpiar el aparato.
- Nunca rocíe líquidos insecticidas o similares.

LIMPIEZA DEL FILTRO DE AIRE

Para que su aparato funcione de manera eficiente, debe limpiar el filtro cada semana de funcionamiento. El filtro se puede sacar como en la figura siguiente.

Para evitar posibles cortes, evite tocar las partes metálicas del aparato cuando retire o reinstale el filtro. Puede provocar un riesgo de lesiones personales.

Utilice una aspiradora para eliminar las acumulaciones de polvo del filtro. Si está muy sucio, sumerja en agua tibia y enjuáguelo varias veces. El agua nunca debe ser superior a 40°C (104°F). Después del lavado, deje que el filtro se seque y luego coloque la rejilla de entrada en el aparato.

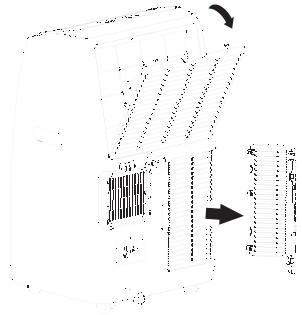

INICIO-FIN DE OPERACIONES DE TEMPORADA

INICIO DE COMPROBACIONES DE TEMPORADA

Asegúrese de que el cable de alimentación y el enchufe no estén dañados y que el sistema de tierra sea eficiente. Siga las instrucciones de instalación con precisión.

FIN DE OPERACIONES DE TEMPORADA

Para vaciar completamente el circuito interno de agua, retire la tapa. Drene toda el agua restante en un recipiente. Cuando se haya drenado toda el agua, vuelva a colocar el tapón. Limpie el filtro y seque bien antes de volver a colocarlo.

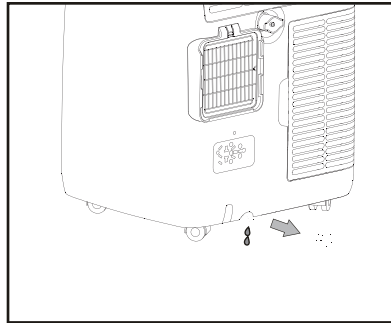

AMBIENTE DE OPERACIÓN MÁS ESTRICTO:

Modo Cooling (Refrigeración): 18°C-35°C (64°F-95°F), 30%RH~90%RH

Modo Heating (Calefacción): 10°C-25°C (50°F-77°F), 30%RH~90%RH

SOLUCIÓN DE PROBLEMAS

PROBLEMA	CAUSAS	SOLUCIONES
El aparato no se enciende	<ul style="list-style-type: none"> No hay corriente No está conectado a la red El dispositivo de seguridad interno se ha disparado 	<ul style="list-style-type: none"> Espera Enchufe a la red Espere 30 minutos, si el problema persiste, póngase en contacto con su centro de servicio
El aparato funciona sólo por un corto tiempo	<ul style="list-style-type: none"> Aquí hay curvas en la manguera de escape de aire. Algo impide que se descargue el aire 	<ul style="list-style-type: none"> Coloque la manguera de escape de aire correctamente, manteniéndola lo más corta y libre de curvas posible para evitar cuellos de botella Compruebe y elimine cualquier obstáculo que impida la descarga de aire.
El aparato funciona, pero no refrigera la habitación.	<ul style="list-style-type: none"> Las ventanas, puertas y/o cortinas están abiertas 	<ul style="list-style-type: none"> Cierre puertas, ventanas y cortinas, teniendo en cuenta los "consejos para uso correcto" dados anteriormente
	<ul style="list-style-type: none"> Hay fuentes de calor en la habitación (horno, secador de pelo, etc.) 	<ul style="list-style-type: none"> Elimine las fuentes de calor
	<ul style="list-style-type: none"> La manguera de salida de aire está desconectada del aparato. 	<ul style="list-style-type: none"> Coloque la manguera de escape de aire en la carcasa en la parte posterior del aparato
	<ul style="list-style-type: none"> La especificación técnica del aparato no es adecuada para la habitación en la que se encuentra 	
Durante el funcionamiento, hay un olor desagradable en la habitación.	<ul style="list-style-type: none"> Filtro de aire obstruido 	<ul style="list-style-type: none"> Limpie el filtro como se describe arriba
El aparato no funciona durante unos tres minutos después de encenderlo otra vez.	<ul style="list-style-type: none"> El dispositivo de seguridad interno del compresor previene que el aparato se reinicie hasta que hayan transcurrido tres minutos desde la última vez que se apagó. 	<ul style="list-style-type: none"> Espera Este retraso es parte del funcionamiento normal.
El siguiente mensaje aparece en la pantalla: PF/FE	<ul style="list-style-type: none"> El aparato tiene un sistema de autodiagnóstico para identificar las fallas. 	<ul style="list-style-type: none"> Véase el capítulo AUTODIAGNÓSTICO



PAP 22
RACCOLTA CARTA