

FLITEZONE

6 AXIS GYRO 4 CHANNEL HELICOPTER

ADAC Helicopter

EC153

15570



Anleitung

Instruction Manual

Altitude Control
Flughöhen Stabilisierung

Auto Take Off + Landing
Auto Starten + Landen

6 Axis Gyro
6 Achsen Stabilisierung

2.4Ghz

LiPo

RTF

SICHERHEITSHINWEISE

Bitte lesen Sie diese Anleitung vor Inbetriebnahme. Dieser Hubschrauber ist kein Spielzeug und für Kinder unter 14 Jahren nicht geeignet. Das Modell sollte nur in freiem Umfeld ohne Hindernisse geflogen werden, abseits von Zuschauern und Tieren. Drehende Propeller können ernsthafte Verletzungen hervorrufen. Halten Sie Abstand und schützen Sie Ihre Augen. Entfernen Sie den Akku nach dem Betrieb immer aus dem Hubschrauber und lagern Sie diesen an einem feuerfesten, kühlen und trockenen Platz. Verwenden Sie für das Aufladen des Akkus ausschließlich das beiliegende USB Ladekabel. Akkus und Batterien dürfen auf keinen Fall zerlegt, Feuer oder Hitze/Sonnenlicht ausgesetzt werden. Akkus und Batterien nicht kurzschließen und immer außerhalb der Reichweite von Kindern aufbewahren. Im Falle eines Verschluckens sofort ärztliche Hilfe suchen.

SAFETY INSTRUCTIONS

Please read the manual before start playing. This helicopter is not a toy and not suitable for children under 14 years of age. Only fly in open areas with no obstacles, away from any spectators and animals. Rotating propeller can cause severe injuries. Keep away from rotating propellers and protect your eyes with adequate protection. Always keep safety distance to the flying helicopter. When not in use, always unplug the battery and store in fireproof, cool and dry places. Only use the supplied charge lead to charge the battery. Always keep batteries away from children. If swallowed, call medical help immediately. Do not dismantle batteries, do not throw in fire and do not expose in heat and/or sunlight.

Abmessungen / Dimensions

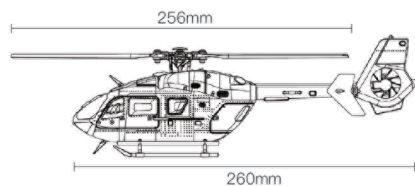

Lieferumfang / Kit Content

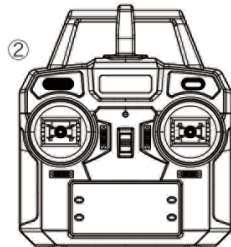
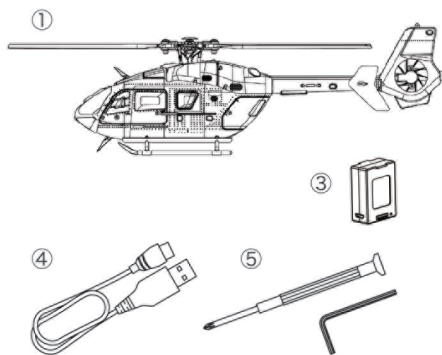

① Hubschrauber
Helicopter

② Fernsteuersender
Radio Transmitter

③ LiPo Akku
LiPo Battery

④ USB Ladekabel
USB Charge Lead

⑤ Werkzeug
Tools

Funktionen Fernsteuersender / Radio Transmitter Functions

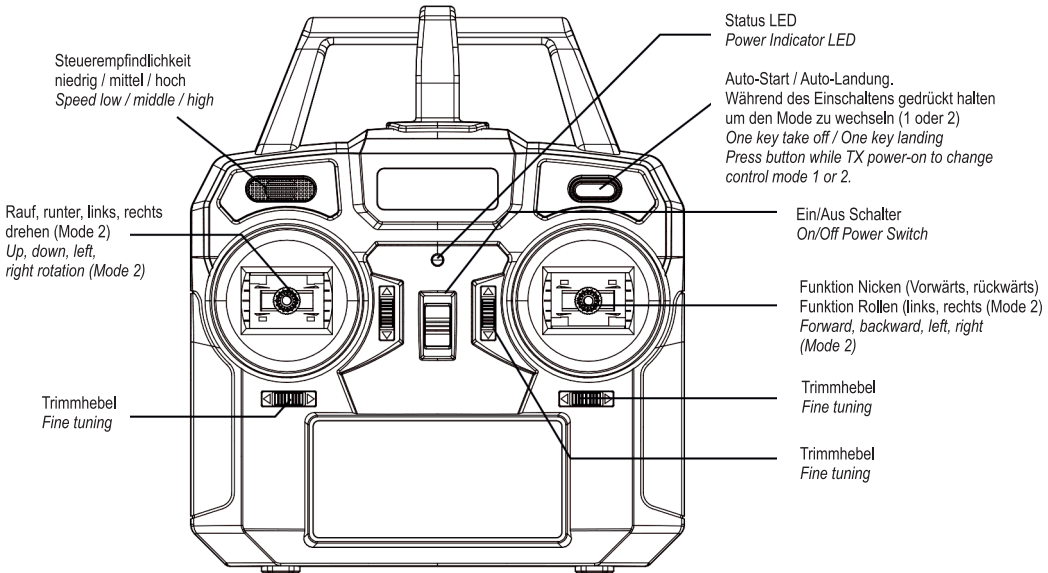

Die Steuerknüppel arbeiten in Mode 1 Betrieb umgekehrt. Control sticks work in opposite matter, when Mode 1 is active.

Teile Beschreibung / Parts Description

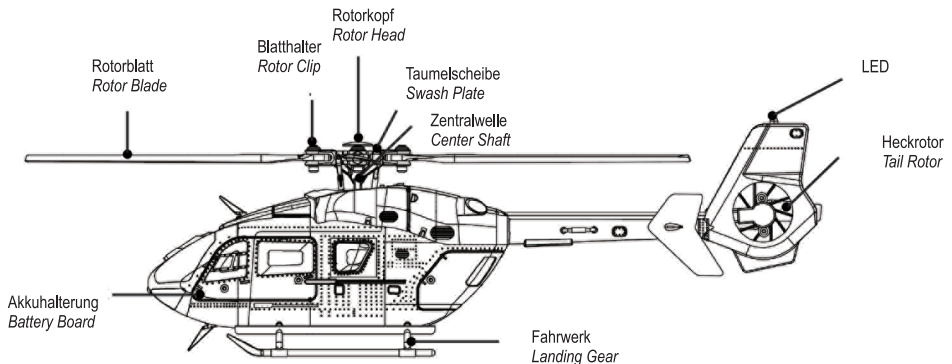

Akku aufladen / Charge Battery

Der LiPo Akku kann am USB Ausgang Ihres PC aufgeladen werden.
LiPo Battery can be charged at your PC's USB port.

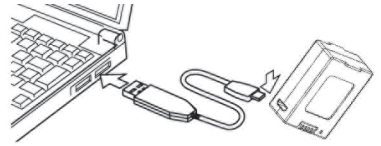

1. USB Ladekabel am PC einstecken
Plug USB charge lead into PC

2. LiPo Akku am Ladekabel anschließen, Akku LED „an“ = Laden, LED aus = Ladevorgang beendet
Connect LiPo battery to charge lead, battery LED „on“= charging, LED off = charging completed

Das Ladekabel kann auch an einem Handy Netzteil oder an einer Power Bank angesteckt werden, um den Akku zu laden.
Charge Lead can also be plugged into a mobile phone power supply or Power Bank, to charge the battery.

Flugvorbereitung / Flight Preparations

Achten Sie darauf daß der Flugakku und die Senderbatterien voll sind. Wählen Sie als Flugfeld einen freien Platz aus, abseits von Verkehr, Zuschauern und Stromleitungen. Die Rotorblätter sollten sich frei bewegen und nicht zu fest angezogen sein ansonsten vibriert der Hubschrauber.

*Make sure flight battery and transmitter batteries are full.
Choose a flying area which is free of obstacles, apart from traffic, spectators and power lines. Rotor blades should move freely and not tighten too much, otherwise the helicopter can cause vibrations.*

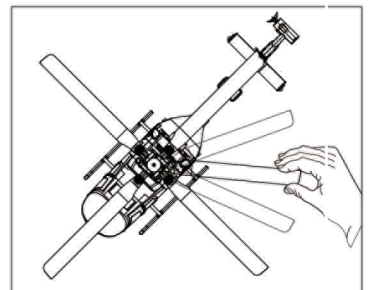

Fernsteuersender
Radio Transmitter

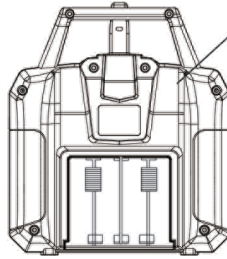
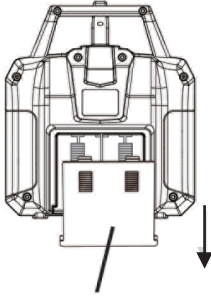

Batteriefachdeckel aufschieben
Slide Battery lid to open

4 x AA MIGNON Batterien
Batteries



Batteriefachdeckel
Battery lid



Steuerfunktionen / Steering Functions

Gas

Throttle



Gas nach oben
Throttle up



Steigen
Climb



Gas nach unten
Throttle down



Sinken
Descend

Ruder

Rudder



Ruder nach links
Rudder left

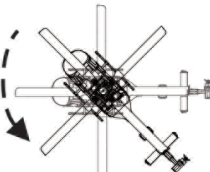

Dreht links um die Achse
Nose yaws left



Ruder nach rechts
Rudder right

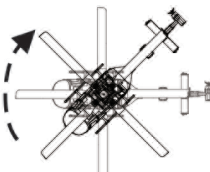

Dreht rechts um die Achse
Nose yaws right

Funktion Nicken / Elevator

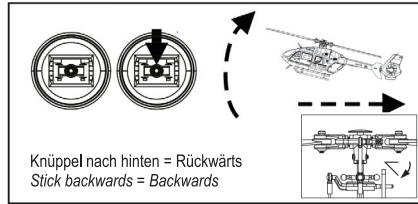
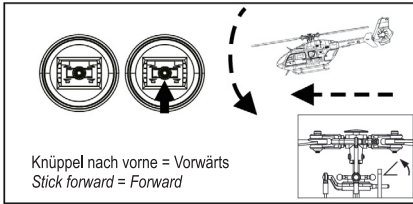

Funktion Rollen / Aileron

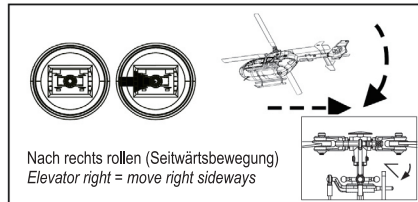
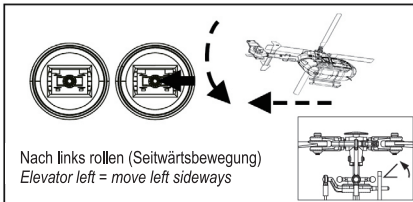

Startvorgang / Starting Procedure

1. Fernsteuersender einschalten, Hubschrauber muß sich in der Nähe befinden. *Turn on transmitter with helicopter standing nearby.*
2. Rumpfnase vorsichtig abnehmen und LiPo Akku in den Hubschrauber einschieben.
Einschaltknopf an der Rumpfunterseite gedrückt halten bis die LEDs leuchten.
Carefully remove the front canopy. Slide the LiPo battery into the Helicopter.
Press the On/Off Button on the underside of the Helicopter until LEDs lit.
3. LED Lichter am Hubschrauber und Fernsteuersender blinken. Gasknüppel zügig von ganz unten nach ganz oben bewegen. Der Fernsteuersender gibt ein akustisches Signal von sich und die LED Lampen leuchten durchgehend, das System ist verbunden.
LED lights on Helicopter and Transmitter are blinking. Transmitter makes acoustic signal and lights are always on, binding successful.
4. Beide Steuerknüppel nach unten und nach außen ziehen um den Hubschrauber zu starten. Alternativ kann auch der Auto Start Knopf am Fernsteuersender gedrückt werden.
Pull both joysticks to outer angles downwards to start helicopter. You can also press the one-key auto take off button.
5. Um den Hubschrauber zu landen, kann das Gas am Gasknüppel zurückgenommen werden. Nach dem Aufsetzen den Gasknüppel etwa 3 Sekunden ganz unten halten, die Motoren bleiben stehen. Alternativ kann für den Ladevorgang auch der Auto Landen Knopf rechts oben am Fernsteuersender gedrückt werden.
To land the helicopter, pull back throttle for 3 seconds and then release until motors stop. You can also use the auto land function by pressing the auto land button on the upper right side of your radio transmitter.

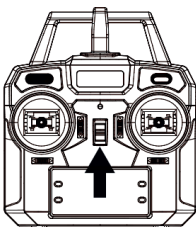

Startabfolge Schritt 1
Corresponding to Step 1

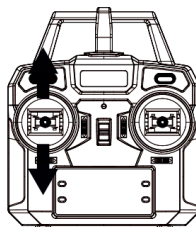

Startabfolge Schritt 3
Corresponding to Step 3

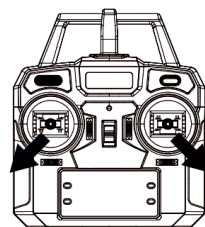

Startabfolge Schritt 4
Corresponding to Step 4



Vorwärts Flug
Forward Flight

Sicherheitsabstand > 2 Meter
Keep safe distance > 2 Meters



Anfänger sollten generell auf eine gerade Flugrichtung achten.
Beginners should pay attention to the direction of flight.

Feinjustierung -Triimmung / Fine Tuning - Adjustment

Wenn der Hubschrauber im Schwebeflug instabil ist und abdriftet, kann dies mit den Trimmhebeln am Fernsteuersender während des Fluges korrigiert werden.
If the Helicopter has yaw problems during hovering, it can be fine tuned using the trimming buttons on the radio transmitter during flight.

<p>Vorwärts Rückwärts Forward Backward</p>			<p>Trimmung gemäß Pfeilrichtung Fine tuning according direction of arrow</p>
<p>Links Rechts Left Right</p>			<p>Trimmung gemäß Pfeilrichtung Fine tuning according direction of arrow</p>
<p>Seitlich Side</p>			<p>Trimmung gemäß Pfeilrichtung Fine tuning according direction of arrow</p>

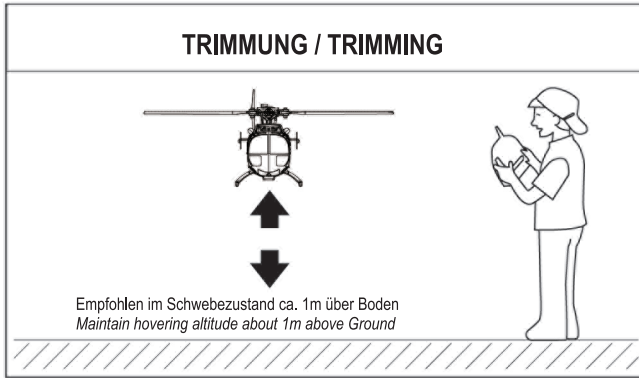

Gyro Sensor Kalibrierung / Gyro Calibration

Empfänger Steckplätze / RX Sockets

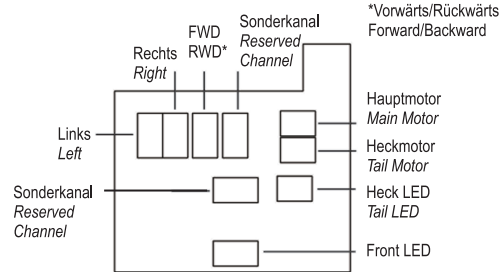
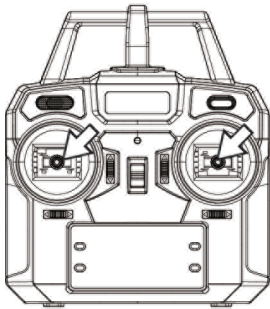

Zur Kalibrierung der Gyro Sensoren wird der Hubschrauber betriebsbereit auf einer geraden Oberfläche abgestellt. Beide Steuerknüppel nach links unten bewegen. Die LED am Helicopter blinkt für kurze Zeit schnell und ein Signal ertönt. Die LED am Helicopter leuchtet durchgängig, die Kalibrierung ist abgeschlossen.

To calibrate Gyro Sensors place Helicopter on leveled surface. Pull both control sticks to down left position. LED on helicopter flashes fast, then acoustic signal. If LED on Helicopter lights up, calibration is finished.

Konformitätserklärung

Konformitätserklärung.

Pichler Modellbau erklärt hiermit, daß sich das vorliegende Gerät in den grundlegenden Anforderungen und anderen relevanten Vorschriften der entsprechenden EU-Richtlinien befindet. Auf der jeweiligen Produktseite unserer Website kann die Konformitätserklärung heruntergeladen werden.

Hinweis zur Batterieentsorgung. Defekte Akkus sind Sondermüll und dürfen nicht im Hausmüll entsorgt werden. Im Fachhandel, wo Sie die Akkus erworben haben, stehen Batterie-Recycling-Behälter für die Entsorgung bereit. Entsprechende Behälter finden sich aber auch in Supermärkten. Der Fachhandel ist zur Rücknahme verpflichtet.

PICHLER Modellbau GmbH
84307 EGGENFELDEN
GERMANY

Ersatzteile / Spare Parts:

www.flitezone.de