

# Bedienungsanleitung

Boombox mit CD und UKW-Radio

Model Nr.: CDR614



Lesen Sie sich die gesamte Anleitung des Gerätes sorgfältig durch, bevor Sie das Produkt benutzen.  
Bewahren Sie diese für den weiteren Gebrauch gut auf.



# SICHERHEITSHINWEISE



Bedienungs- und Wartungsanweisungen (Service) in diesem Handbuch sind unbedingt zu befolgen. Eine anderweitige Verwendung, kann zu gesundheitlichen Schäden führen.

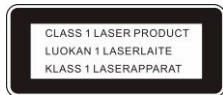

Der CD-Player ist als LASERPRODUKT der Klasse 1 klassifiziert.



Um die Gefahr elektrischer Schläge auszuschließen, das Gehäuse auf keinen Fall öffnen. Im Innern befinden sich keine vom Benutzer selbst instandsetzbaren Teile. Reparaturen dürfen nur von einer autorisierten Fachwerkstatt durchgeführt werden.



Dieses Gerät ist ein elektrisches Gerät der Klasse II oder doppelt isoliert. Es wurde so konstruiert, dass es keine Sicherheitsverbindung zur elektrischen Erde benötigt.

**230V~**

Dieses Gerät ist für 230V ~ 50Hz Netzspannung ausgelegt. Bei längerer Nichtbenutzung des Geräts ziehen Sie den Stecker aus der Steckdose.



Setzen Sie das Gerät weder Feuchtigkeit noch Regen aus.



Schalten Sie das System erst dann ein, wenn Sie alle Verbindungen genau geprüft haben.



Stellen Sie das Gerät so auf, dass immer eine ungestörte Frischluftzufuhr sichergestellt ist. Stellen Sie das Gerät keinesfalls auf Teppiche und in die Nähe von Gardinen und bauen Sie es nicht in Bücherregale ein.



Setzen Sie das Gerät weder direkter Sonneneinstrahlung noch Wärmequellen aus.

## **SICHERHEITSHINWEISE:**

- 1) Lesen Sie diese Bedienungsanleitung, bevor Sie das Gerät das erste Mal in Betrieb nehmen.
- 2) Diese Bedienungsanleitung zum späteren Nachschlagen gut aufbewahren.
- 3) Das Gerät darf keinem Tropf oder Spritzwasser ausgesetzt werden und es dürfen keine mit Flüssigkeiten gefüllten Gegenstände wie Vasen auf das Gerät gestellt werden. Nur in trockenen Regionen benutzen.
- 4) Keine offenen Flammen wie Kerzen auf das Gerät stellen und das Gerät von offenen Flammen fernhalten.
- 5) Kinder sollten beaufsichtigt werden, um sicherzustellen, dass sie nicht mit dem Gerät spielen.
- 6) Die Belüftung darf nicht durch Abdecken der Lüftungsöffnungen behindert werden.
- 7) Stellen Sie sicher, dass das Gerät an eine AC 100-240V 60 / 50Hz Steckdose angeschlossen wird. Bei Verwendung höherer Spannung kann es zu Funktionsstörungen des Gerätes kommen. Schalten Sie das Gerät aus, bevor Sie es vom Netz trennen, um es vollständig auszuschalten.
- 8) Wenn Sie nasse oder feuchte Hände haben, fassen Sie den Netzstecker nicht an.
- 9) Keine Gewalt anwenden, um den Netzstecker in die Steckdose zu stecken.
- 10) Nur Zubehör und Ersatzteile verwenden die vom Hersteller frei gegeben sind.
- 11) Installieren Sie das Gerät gemäß den Anweisungen des Herstellers.
- 12) Stellen Sie das Gerät nur in ausreichend belüfteten Umgebungen auf. Stellen Sie das Gerät auf eine ebene und stabile Oberfläche.
- 13) Nicht Temperaturen über 40 ° C aussetzen.
- 14) Beim Aufstellort darauf achten das 30 cm nach hinten und der Oberseite des Gerätes und 5 cm von jeder Seite eingehalten werden.
- 15) Betätigen Sie die Tasten des Gerätes nicht mit übermäßiger Kraft da dies zu Beschädigungen führen kann.
- 16) Bei der Verwendung von Batterien bitte auf die richtige Polarität beim Einlegen beachten. Siehe Abbildung im Batteriefach.
- 17) Entsorgen Sie Batterien und Akkus umweltgerecht. Bei der Entsorgung von Batterien ist auf die Umweltaspekte zu achten. Batterien dürfen nicht übermäßiger Hitze wie Sonnenschein, Feuer oder Ähnlichem ausgesetzt werden.
- 18) Achten Sie stets darauf, dass das Gerät vor dem Transport oder der Reinigung von dem Stromkabel getrennt wird. Reinigen Sie das Gerät nur mit einem trockenen Tuch.

- 19) Bei Gewitter oder wenn das Gerät für längere Zeit nicht benutzt wird, trennen Sie das Gerät vom Stromnetz.
- 20) Dieses Gerät hat keine vom Benutzer zu wartenden Teile. Versuche Sie nicht, dieses Gerät selbst zu reparieren. Nur qualifiziertes Servicepersonal darf die Wartung durchführen. Bei einem Defekt reklamieren Sie das Gerät bei Ihrem Händler.
- 21) Lassen Sie niemanden, besonders Kinder, etwas in Löcher, Schlitze oder irgendwelche anderen Öffnungen im Gehäuse des Geräts schieben, da dies zu einem tödlichen elektrischen Schlag führen könnte.
- 22) Befestigen Sie dieses Gerät nicht an einer Wand oder Decke.
- 23) Stellen Sie das Gerät nicht in der Nähe von Fernsehgeräten, Lautsprechern und anderen Objekten, die starke Magnetfelder erzeugen auf.
- 24) Lassen Sie das Gerät nicht unbeaufsichtigt, wenn es eingeschaltet ist.

**HINWEIS:**

Wenn das Gerät längere Zeit nicht benutzt wird, entfernen Sie die Batterien aus dem Gerät. Bitte bei längerer Nichtbenutzung auch das Stromkabel vom Gerät trennen.

## **STROMVERSORGUNG**

Dieses Gerät kann wie folgt betrieben werden:

**AC-Betrieb:**

Stecken Sie das Netzkabel mit der Passenden Seite in Ihre Haushaltssteckdose und die andere Seite des Stromkabels in die AC Netzbuchse des Gerätes.

**DC-Betrieb:**

Öffnen Sie die **Batteriefachabdeckung (15)**. Legen Sie 6x UM-2/C Batterien in das Batteriefach (Batterien nicht enthalten) ein. Bitte folgen Sie der richtigen Polung wie im Gerät angegeben.

**ACHTUNG:**





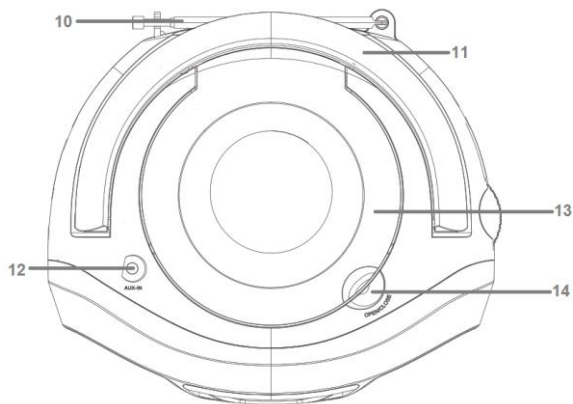
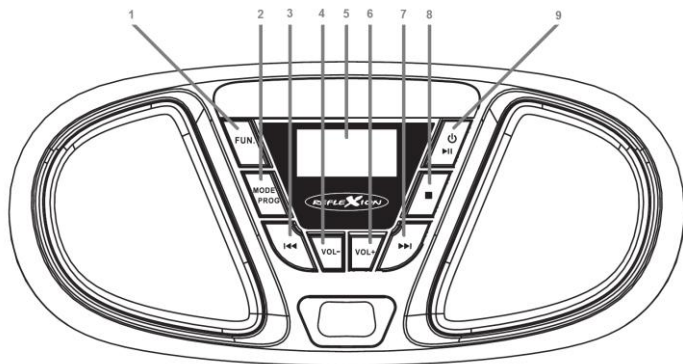

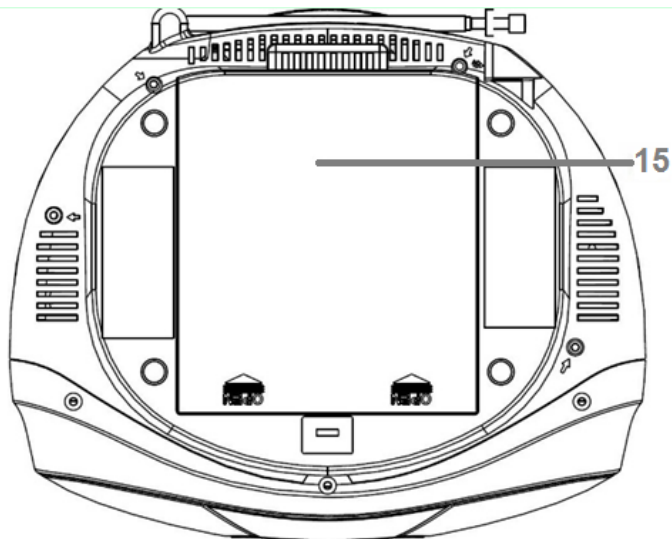

Entfernen Sie die Batterien, wenn Sie leer sind oder nicht über einen längeren Zeitraum verwendet werden. Batterien enthalten chemische Substanzen und müssen daher ordnungsmäßig entsorgt werden.

# BEDIENTASTEN





1.	<b>FUN.</b>	Wählen Sie den Funktionsmodus aus: UKW / CD / AUX
2.	<b>MODE</b>	Stellen Sie im CD-Modus den Wiedergabemodus ein. <ul style="list-style-type: none"> <li>• REP: Den ausgewählten Titel wiederholen</li> <li>• REP ALL: alle Titel Wiederholen</li> <li>• RAN: Zufällige Wiedergabe</li> </ul>
	<b>PROG</b>	Programmieren Sie im CD-Modus die die Wiedergabereihenfolge

3.		Vorheriger Titel / Vorheriger Radio Sender
4.		Lautstärke: Leiser
5.		Zeigt Frequenz und Titel an
6.		Lautstärke: Lauter
7.		Nächster Titel / Nächster Radio Sender
8.		Wiedergabe stoppen
9.		Einschalten / Ausschalten (ca. 3 Sekunden gedrückt halten))
		Wiedergabe / Pause



10.	<b>ANTENNE</b>	Antenne für den UKW-Empfang
11.	<b>GRIFF</b>	Tragegriff
12.	<b>AUX-IN</b>	3,5mm AUX-IN Anschluss
13.	<b>CD-FACH</b>	CD-Fach für die CD-Wiedergabe
14.	<b>OPEN / CLOSE</b>	Öffnen Sie und schließen Sie das CD-Fach
15.	<b>BATTERIE- FACH</b>	Batteriefach für 6xUM-2/ C Batterien



# GRUNDBEDIENUNG

---

## Einschalten des Gerätes

- **Einschalten:** Halten Sie die Taste  [9] für ca. 3 Sekunden gedrückt.
- **Ausschalten:** Halten Sie die Taste  [9] für ca. 3 Sekunden gedrückt.

## Anmerkung:

- Bevor Sie das Gerät einschalten, stellen Sie bitte sicher, dass das Gerät richtig an der Stromversorgung angeschlossen ist oder die Batterien noch ausreichend Energie besitzen.
- Bitte Nutzen Sie nur eine Art der Stromversorgung zur selben Zeit. Entweder AC per Stromkabel oder DC per Batterien.

## Hinweis:



Das Gerät wechselt automatisch in den Standby-Modus, sollte innerhalb von 15 Minuten kein Audiosignal im AUX oder CD Modus aktiv sein.

Beachten Sie bitte, dass eine niedrige Lautstärkeeinstellung im Gerät möglicherweise als „kein Audiosignal“ erkannt wird und das Gerät automatisch in den Standby-Modus schaltet. Um das Gerät wieder einzuschalten halten Sie die Taste  [9] für ca. 3 Sekunden gedrückt

## Hinweise zur elektrostatischen Entladung

Das Gerät kann möglicherweise aufgrund elektrostatischer Entladung zurückgesetzt werden. Sollte sich das Gerät nicht mehr bedienen lassen, schalten Sie das Gerät einfach aus und starten es wieder neu.

## Volume: Einstellung der Lautstärke

Drücken Sie die  [6] /  [4] Tasten, um die Lautstärke zu erhöhen oder zu verringern.







# CD-MODUS

---

## CD-Wiedergabe starten

1. Drücken Sie die Taste **FUN.** [1] so oft bis im Display „**CD**“ angezeigt wird.
2. Öffnen Sie das CD-Fach, indem Sie die **OPEN / CLOSE** [14] Position anheben. Legen Sie die CD mit der Titelseite nach oben in das CD-Fach ein und schließen Sie das CD-Fach.
3. Die CD wird nun eingelesen und anschließend wird die gesamt Anzahl der Titel im Display angezeigt.
4. Das Gerät beginnt automatisch mit der Wiedergabe des ersten Titels der CD.
5. Nachdem alle Titel abgespielt wurden, stoppt das Gerät automatisch, und die Gesamtzahl der Titel wird wieder auf dem Display angezeigt.







## Wiedergabe steuern:

- Wiedergabe / Pause: 
- Wiedergabe stoppen: 
- Nächster Titel: 
- Vorheriger Titel: 
- Vorspulen:  (Taste gedrückt halten)
- Zurückspulen:  (Taste gedrückt halten)
- Wiedergabe-Modus: **MODE**
- Wiedergabereihenfolge: **PROG**
- Lauter: **VOL+**
- Leiser: **VOL-**

### Wiedergabemodus einstellen:

1. Um den Wiedergabemodus einzustellen drücken Sie wiederholt die **MODE** [2] Taste.
2. Der Wiedergabemodus wird im Display angezeigt.
3. Die folgenden Wiedergabe-Modi stehen zur Verfügung:
  - **REP:** Nur der aktuelle Titel wird wiederholt.
  - **REP ALL:** Alle Titel werden wiederholt.
  - **RAN:** Zufällige Wiedergabe

### CD Wiedergabe Programmieren:

1. Stoppen Sie die CD-Wiedergabe mit der Taste  [8].
2. Drücken Sie die **PROG** [2] Taste. Im Display blinkt "P01".
3. Wählen Sie mit der  [3] oder  [7] den gewünschten Titel aus und drücken Sie erneut die **PROG** [2], um den Titel unter "P01" zu speichern.
4. Im Display blinkt nun "**P02**".
5. Wiederholen Sie die Schritte 2 und 3, um weitere Titel für die Wiedergabe zu programmieren.
6. Nachdem Sie alle gewünschten Titel programmiert haben, drücken Sie die Taste  [9] und das Gerät gibt die programmierten Titel wieder. "**PROG**" wird im Display angezeigt.
7. Um die programmierte Wiedergabe zu beenden drücken Sie die Taste  [8], um die Wiedergabe zu stoppen und erneut die Taste  [8] und die „PROG“ Wiedergabe ist beendet.

### HINWEIS:

- Es können max. 20 Titel programmiert werden ("P01 - P20").
- Folgende CDs typen werden unterstützt CD/CD-R/CD-RW.
- MP3 CDs werden nicht unterstützt.

## Pflege der CD

- Berühren Sie nicht die Wiedergabeseite der CD.
- Kleben Sie kein Papier, Klebeband oder sonstiges Material auf die CD.
- Fingerabdrücke und Staub auf der Disc führen zu einer Verschlechterung der Wiedergabe. Wischen Sie die Disc von der Mitte nach außen mit einem weichen Tuch ab. Halten Sie die Disc immer sauber.
- Wenn sich Staub oder Flecken nicht mit einem weichen Tuch entfernen lassen, wischen Sie die Disc mit einem leicht angefeuchteten weichen Tuch ab und wischen Sie anschließend mit einem weichen, trockenen Tuch nach.
- Verwenden Sie KEINE Lösungsmittel, handelsübliche Reiniger oder antistatische Sprays für Vinyl, da diese die Disc beschädigen können.
- Lagern Sie CDs nicht an Orten mit direkter Sonneneinstrahlung oder in der Nähe einer Wärmequelle.
- Bewahren Sie CDs nicht an Orten auf, die Feuchtigkeit oder Staub ausgesetzt sind, wie z. B. in einem Badezimmer oder in der Nähe eines Luftbefeuchters.
- Lagern Sie CDs immer senkrecht in einer Hülle.

## AUX IN MODUS

---

Sie können die Musik von jedem externen Audiogerät (mit einer 3,5-mm-Stereo-Buchse) mit dem Gerät CDR614 wiedergeben.

1. Verbinden Sie dazu die CDR614 mit einem 3,5mm Audiokabel (nicht im Lieferumfang enthalten) mit Ihrem externen Audiogerät.
2. Stecken Sie dazu das Audiokabel in die **AUX-IN**-Buchse [12] vom CDR614 Gerät und in die die Line Out Buchse oder Kopfhörer Buchse Ihres externen Audio Gerätes (Beispiel Smartphone, MP3 Player).
3. Drücken Sie die Taste **FUN.** [1] so oft bis "AUX" im Display angezeigt wird.
4. Die Wiedergabe steuern Sie an Ihrem externen Audiogerät.
5. Die Lautstärke steuern Sie an dem CDR614 Gerät mit den Tasten **VOL+** [6] und **VOL-** [4].

# UKW-MODUS

---

1. Drücken Sie die Taste **FUN** [1] so oft bis im Display „FM“ angezeigt wird.
2. Mit den Taste **◀◀** [3] oder **▶▶** [7] können die nach dem nächsten oder vorherigen Sender suchen.
  - **◀◀** kurz drücken, um die Frequenz zu justieren.
  - **◀◀** Gedrückt halten, um automatisch nach dem nächsten Radio-Sender zu suchen.
  - **▶▶** kurz drücken, um die Frequenz zu justieren.
  - **▶▶** Gedrückt halten, um automatisch nach dem nächsten Radio-Sender zu suchen.

## Hinweis:

Um den besten UKW-Empfang zu erhalten, ziehen Sie die Antenne vollständig aus. Vermeiden Sie die Nähe zu Geräten die dem Empfang stören können wie z.B. Lautsprecher und TV Geräte.

## UKW-Sender automatisch Speichern

1. Drücken Sie die **⏻** [9] und das Gerät sucht alle verfügbaren UKW-Radiosender und speichert sie automatisch ab.
2. Nach dem Suchlauf beginnt das Gerät die Wiedergabe mit dem ersten Radio-Sender.

## UKW-Sender manuell Speichern

1. Wählen Sie einen Radio-Sender der gespeichert werden soll aus.
2. Halten Sie die Taste **PROG** [2] für ca. 3 Sekunden gedrückt. Im Display blinkt z.B. P06“.
3. Wählen Sie mit den Tasten **◀◀** [3] oder **▶▶** [7] den Speicherplatz aus (P01 – P30) und drücken Sie erneut die Taste **PROG** [2], um den Radio Sender zu speichern.
4. Wiederholen Sie den Vorgang 1-3 so oft bis alle gewünschten Radio Sender manuell gespeichert wurden.

## HINWEIS:

Das Gerät kann maximal 30 Radiosender "P01 – P30" speichern.

### Gespeicherte UKW Radio Sender auswählen

1. Drücken Sie die Taste **PROG** [2].
2. Wählen Sie mit den Tasten **◀◀** [3] oder **▶▶** [7] den gespeicherten Radiosender aus, den Sie hören möchten.

## TECHNISCHE DATEN

---

### Allgemein

Spannungsversorgung	AC100-240V -60/50Hz DC 9V (1,5V UM-2/C x 6 Stk.)
Max. Stromaufnahme	12W
Abmessungen	250(L) x 210(T) x 120(H) mm
Betriebstemperatur	+ 5°C - + 35° C

### Radio

Empfängerband	UKW
Frequenzbereich	FM 87,5 – 108 MHz

### Audio

Max. Musikleistung	2x 16 Watt
AUX-IN Buchse	Φ3.5mm

### Lieferumfang

Bedienungsanleitung	1x
AC-Kabel	1x

Alle Angaben ohne Gewähr.

Änderungen von Design und Spezifikation auch ohne Vorankündigung vorbehalten.

## **BATTERIE-ENTSORGUNGSHINWEIS:**

### BATTERIEN UND AKKUS DÜRFEN NICHT IN DEN HAUSMÜLL!

JEDER VERBRAUCHER IST GESETZLICH VERPFLICHTET, ALLE BATTERIEN UND AKKUS, EGAL OB SIE SCHADSTOFFE\* ENTHALTEN ODER NICHT, BEI EINER SAMMELSTELLE SEINER GEMEINDE/SEINES STADTTEILS ODER IM HANDEL ABZUGEBEN, DAMIT SIE EINER UMWELTSCHONENDEN ENTSORGUNG ZUGEFÜHRT WERDEN KÖNNEN.

### **BATTERIEN UND AKKUS BITTE NUR IM ENTLADENEN ZUSTAND ABGEBEN!**

) GEKENNZEICHNET MIT:

CD = CADMIUM,

HG = QUECKSILBER,

PB = BLEI

## **VEREINFACHTE EU-KONFORMITÄTSERKLÄRUNG**

Hiermit erklärt die UltraMedia GmbH & Co. Handels KG, dass der Funkanlagentyp CDR614 der Richtlinie 2014/53/EU entspricht.

Der vollständige Text der EU Konformitätserklärung kann unter der folgenden E-Mail-Adresse angefordert werden.

<https://www.ultramedia.de/produktansicht/CDR614.html>

Wir wünschen Ihnen viel Freude mit dem Gerät.

Ihr UltraMedia Team



## **ENTSORGUNGSHINWEISE**



Dieses Symbol auf dem Produkt oder in der Anleitung bedeutet, dass das Gerät sowie Elektrische- und Elektronische Geräte sowie Batterien am Ende seiner Lebensdauer getrennt von Ihrem Hausmüll entsorgt werden müssen. Es gibt getrennte Sammelsysteme für das Recycling in der EU. Für weitere Informationen wenden Sie sich bitte an die örtliche Behörde oder Ihren Händler, bei dem Sie das Produkt erworben haben.

# GEWÄHRLEISTUNG



Sehr geehrte Kundin, sehr geehrter Kunde,

vielen Dank, dass Sie sich für eines unserer Produkte entschieden haben. Unsere Produkte unterlaufen im Zuge der Produktion einer genauen Qualitätskontrolle.

Sollte Ihnen eines unserer Geräte dennoch Anlass zur Reklamation geben, oder Sie haben Fragen zu einem unserer Geräte, rufen Sie gerne unseren Kunden-Support an.

Auf TV- und SAT Geräte geben wir eine Gewährleistung von 36 Monaten, auf DVD-portable und Audio-Geräte eine Gewährleistung von 24 Monaten ab Kaufdatum.

Außerhalb der Gewährleistung bieten wir Ihnen eine kostenpflichtige Reparatur nach Kostenvoranschlag an. Bitte setzen Sie sich vor dem Einsenden mit unserem Kunden-Support in Verbindung.

Die Gewährleistung bezieht sich auf Material und Produktionsfehler. Während der Gewährleistung wird Ihr Gerät repariert bzw. ausgetauscht. Eine Erstattung des Kaufbetrags ist durch die Firma UltraMedia leider nicht möglich. Ausgeschlossen von der Gewährleistung sind Beschädigungen, die durch unsachgemäßen Gebrauch, durch die Nutzung von Fremdzubehör, Sturz-, Staub-, Wasserschäden und Verschleißerscheinungen (z.B. Kratzer, optische Abnutzungen), die durch den Kunden oder Fremdeinwirkungen hervorgerufen worden sind.

Um die Gewährleistungsansprüche geltend zu machen, senden Sie das Gerät mit kompletten Zubehör, einer Rechnungskopie und der Fehlerbeschreibung an die unten angegebene Adresse ein. Geräten denen kein Kaufbeleg beiliegt kann leider keine Gewährleistung berücksichtigt werden. Bitte vergessen Sie für eventuelle Rückfragen nicht Ihre komplette Anschrift, eine Telefonnummer / E-Mail Adresse mit anzugeben.

Der Versand zu uns findet auf eigene Kosten statt. Unfreie Pakete können nicht angenommen werden und gehen an den Absender zurück.

Bitte verpacken Sie das Gerät transportsicher. Für Transportschäden, die auf dem Transportweg zu uns entstehen, übernimmt die Firma UltraMedia keine Haftung. Nach Erhalt Ihrer Einsendung werden wir Ihr Gerät schnellstmöglich bearbeiten und an Sie zurücksenden.

Bitte setzen Sie sich vor dem Einsenden Ihres Gerätes mit unserem Kunden-Support oder Ihrem Fachhändler in Verbindung, da sich viele Probleme auch telefonisch lösen lassen können.

UltraMedia GmbH & Co. Handels KG  
Friedrich-Penseler-Str. 28  
D-21337 Lüneburg  
[www.ultramedia.de](http://www.ultramedia.de)

[service@ultramedia.de](mailto:service@ultramedia.de)  
Tel.: +49 / (0) 4131/9239-20  
Mo.-Do.: ..... 08:00-17:00  
Fr.: ..... 08:00-14:30



# User manual

Boombox with CD and FM radio

Model No.: CDR614



Read the entire manual of the appliance carefully before using the product. Keep them in a safe place for future use.



# SAFETY INSTRUCTIONS



The operating and maintenance instructions (service) in this manual must be followed. Any other use may result in damage to health.

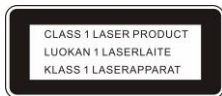

The CD player is classified as a class 1 LASER PRODUCT.



To avoid the risk of electric shock, do not open the housing under any circumstances. There are no parts inside that can be repaired by the user. Repairs may only be carried out by an authorised specialist workshop.



This appliance is a Class II or double insulated electrical appliance. It has been designed so that it does not require a safety connection to electrical earth.

**230v~**

This appliance is designed for 230V ~ 50Hz mains voltage. If the appliance is not used for a long time, disconnect the plug from the socket.



Do not expose the unit to moisture or rain.



Do not switch on the system until you have carefully checked all connections.



Position the unit so that an undisturbed supply of fresh air is always ensured. Do not place the unit on carpets or near curtains and do not install it in bookshelves.



Do not expose the unit to direct sunlight or heat sources.

## **SAFETY INSTRUCTIONS:**

- 1)** Read these operating instructions before using the appliance for the first time.
- 2)** Keep this instruction manual in a safe place for future reference.
- 3)** Do not expose the appliance to dripping or splashing and do not place objects filled with liquids, such as vases, on the appliance. Use only in dry areas.
- 4)** Do not place naked flame sources, such as candles, on the appliance and keep the appliance away from naked flame sources.
- 5)** Children should be supervised to ensure that they do not play with the appliance.
- 6)** Do not obstruct ventilation by covering the vents.
- 7)** Ensure that the unit is plugged into an AC 100-240V 60 / 50Hz outlet. Using higher voltage may cause the unit to malfunction. Switch off the unit before disconnecting it from the mains to turn it off completely.
- 8)** If your hands are wet or damp, do not touch the mains plug.
- 9)** Do not use force to insert the mains plug into the socket.
- 10)** Only use accessories and spare parts approved by the manufacturer.
- 11)** Install the appliance according to the manufacturer's instructions.
- 12)** Install the unit only in adequately ventilated environments. Place the unit on a flat and stable surface.
- 13)** Do not expose to temperatures above 40 ° C.
- 14)** When placing the unit, make sure that there is 30 cm to the rear and the top of the unit and 5 cm from each side.
- 15)** Do not operate the unit's buttons with excessive force as this may cause damage.
- 16)** When using batteries, please observe the correct polarity when inserting them. See the illustration in the battery compartment.
- 17)** Dispose of batteries and rechargeable batteries in an environmentally friendly manner. When disposing of batteries, pay attention to environmental aspects. Batteries shall not be exposed to excessive heat such as sunshine, fire or the like.
- 18)** Always make sure that the unit is disconnected from the power cable before transport or cleaning. Clean the unit only with a dry cloth.

- 19) In case of thunderstorms or if the unit will not be used for a long time, disconnect the unit from the mains.
- 20) This unit has no user-serviceable parts. Do not attempt to repair this unit yourself. Only qualified service personnel should perform maintenance. In the event of a defect, complain about the unit to your dealer.
- 21) Do not allow anyone, especially children, to push anything into holes, slots or any other openings in the body of the unit as this could result in a fatal electric shock.
- 22) Do not attach this unit to a wall or ceiling.
- 23) Do not place the unit near televisions, speakers and other objects that generate strong magnetic fields.
- 24) Do not leave the unit unattended when it is turned on.

**NOTE:**

If the unit will not be used for a long time, remove the batteries from the unit. Please also remove the power cable from the unit if it will not be used for a long time.

## **POWER SUPPLY**

This unit can be operated as follows:

**AC operation:**

Plug the power cord with the matching side into your household socket and the other side of the power cord into the AC power socket of the unit.

**DC operation:**

Open the battery compartment cover (15). Insert 6x UM-2/C batteries into the battery compartment (batteries not included). Please follow the correct polarity as indicated in the unit.

**CAUTION:**

Remove the batteries when they are empty or not used for a long period of time. Batteries contain chemical substances and must therefore be disposed of properly.





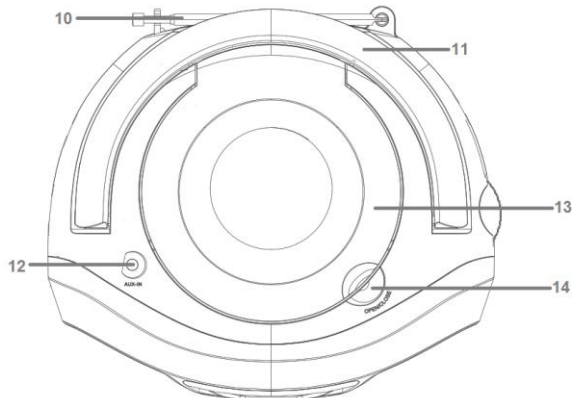
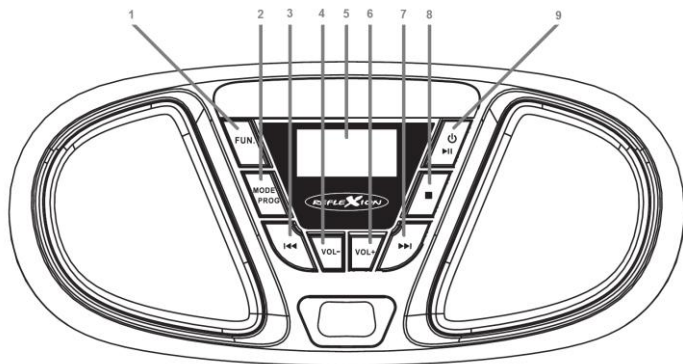

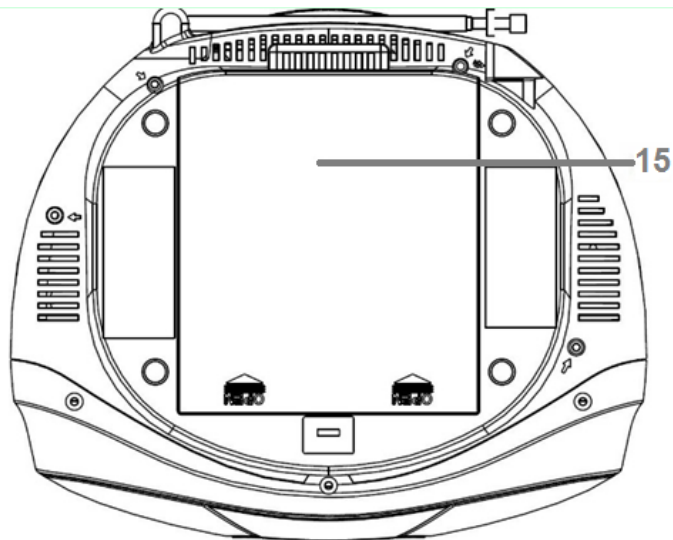

# OPERATING KEYS

---







1.	<b>FUN.</b>	Select the function mode: FM / CD / AUX
2.	<b>MODE</b>	In CD mode, set the play mode. <ul style="list-style-type: none"> <li>• REP: Repeat the selected track</li> <li>• REP ALL: Repeat all track</li> <li>• RAN: Random playback</li> </ul>
	<b>PROG</b>	In CD mode, programme the playback order

3.		Previous Title / Previous Radio Station
4.		Volume: Quieter
5.		Displays frequency and title
6.		Volume: Louder
7.		Next Title / Next Radio Station
8.		Stop playback
9.		Switch on / Switch off (hold down for approx. 3 seconds)
		Play / Pause

10.	<b>ANTENNA</b>	Antenna for FM reception
11.	<b>HANDLE</b>	Carry handle
12.	<b>AUX-IN</b>	3.5mm AUX-IN connection
13.	<b>CD COMPARTMENT</b>	CD compartment for CD playback
14.	<b>OPEN / CLOSE</b>	Open and close the CD compartment
15.	<b>BATTERY COMPARTMENT</b>	Battery compartment for 6xUM-2/ C batteries

## **BASIC OPERATION**

### Switching on the unit

- Switch on: Press and hold the  [9] key for approx. 3 seconds.
- Switch off: Press and hold the  [9] key for approx. 3 seconds.



**Remark:**

- Before switching on the unit, please make sure that the unit is properly connected to the power supply or that the batteries still have sufficient power.
- Please use only one type of power supply at a time. Either AC by power cable or DC by batteries.

**Note:**

The unit will automatically switch to standby mode if no audio signal is active in AUX / CD mode within 15 minutes.

Please note that a low volume setting in the unit may be detected as "no audio signal" and the unit will automatically switch to standby mode. To switch the

To switch the unit on again, press and hold the  [9] button for about 3 seconds.

**Notes on electrostatic discharge**

The unit may be reset due to electrostatic discharge.

If the unit can no longer be operated, simply switch the unit off and restart it.

**Volume: Adjusting the volume**

Press the  [6] /  [4] keys to increase or decrease the volume.







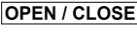



## CD MODE

---

**Starting CD playback**

1. Press the button  [1] repeatedly until "CD" appears in the display.
2. Open the CD compartment by lifting the  [14] position. Insert the CD into the CD compartment with the title side facing upwards and close the CD compartment.
3. The CD is now read in and the total number of tracks is shown in the display.
4. The unit automatically starts playing the first track of the CD.
5. When all tracks have been played, the unit stops automatically and the total number of tracks is shown again on the display.





## Control playback:

- Play / Pause: 
- Stop playback: 
- Next track: 
- Previous track: 
- Fast forward:  (button pressed and held)
- Rewind:  (press and hold)
- Playback mode: 
- Playback order: 
- Louder: 
- Quieter: 



## Set the playback mode:

1. To set the playback mode, press the  [2] button repeatedly.
2. The playback mode is shown in the display.
3. The following playback modes are available:
  - **REP:** Only the current track is repeated.
  - **REP ALL:** All tracks are repeated.
  - **RAN:** Random playback

## CD playback Programming:

1. Stop CD playback with the  [8] button.
2. Press the  [2] button. P01" flashes in the display.
3. Select the desired track with the  [3] or  [7] key and press the  [2]

key again to save the track under "P01".

4. "P02" flashes in the display.
5. Repeat steps 2 and 3 to programme more titles for playback.
6. After you have programmed all the titles you want, press button  [9] and the unit will play the programmed titles. "PROG" appears in the display.
7. To stop the programmed playback, press the  [8] key to stop the playback and press the  [8] key again and the "PROG" playback is deleted.

#### NOTE:

- A maximum of 20 tracks can be programmed ("P01 - P20").
- The following CD types are supported CD/CD-R/CD-RW.
- MP3 CDs are not supported.

#### Care of the CD disc

- Do not touch the playback side of the CD.
- Do not stick paper, tape or any other material on the CD.
- Fingerprints and dust on the disc will cause deterioration of playback. Wipe the disc from the centre outwards with a soft cloth. Always keep the disc clean.
- If dust or stains cannot be removed with a soft cloth, wipe the disc with a slightly damp soft cloth and then wipe with a soft, dry cloth.
- DO NOT use solvents, commercial cleaners or anti-static sprays for vinyl as these may damage the disc.
- Do not store CDs in places exposed to direct sunlight or near a heat source.
- Do not store CDs in locations exposed to moisture or dust, such as in a bathroom or near a humidifier.
- Always store CDs vertically in a case.

# AUX IN MODE

---

You can play music from any external audio device (with a 3.5mm stereo jack) with the CDR614 unit.

1. Connect the CDR614 to your external audio device using a 3.5mm audio cable (not included).
2. Plug the audio cable into the jack **AUX-IN** [12] of the CDR614 unit and into the line out jack or headphone jack of your external audio device (e.g. smartphone, MP3 player).
3. Press the button **FUN.** [1] repeatedly until "AUX" appears in the display.
4. You control the playback on your external audio device.
5. You can control the volume on the CDR614 unit with the buttons **VOL+** [6] and **VOL-** [4].

# FM MODE

---

1. Press the button **FUN.** [1] repeatedly until the display shows "FM".
2. Use the **◀◀** [3] or **▶▶** [7] button to search for the next or previous station.
  - **◀◀** Press briefly to adjust the frequency.
  - **◀◀** Press and hold to automatically search for the next radio station.
  - **▶▶** Press briefly to adjust the frequency.
  - **▶▶** Press and hold to automatically search for the next radio station.

## Note:

For best FM reception, extend the antenna fully. Avoid proximity to equipment that may interfere with reception, such as speakers and TV sets.

## Store FM Stations Automatically

1. Press **⏻** [9] and the unit will search all available FM radio stations and store them automatically.
2. After the search, the unit starts playing the first radio station.

### Storing FM Stations Manually

1. Select a radio station to be stored.
2. Press and hold the **PROG** [2] key for approx. 3 seconds. "P06", for example, flashes in the display.
3. Use the **◀◀** [3] or **▶▶** [7] keys to select the memory location (P01 – P30) and press the **PROG** [2] key again to store the radio station.
4. Repeat steps 1-3 until all desired radio stations have been stored manually.

#### NOTE:

The unit can store a maximum of 30 radio stations "P01 – P30".

### Selecting stored FM radio stations

1. Press the **PROG** [2] button.
2. Use the **◀◀** [3] or **▶▶** [7] buttons to select the stored radio station you want to listen to.

# TECHNICAL DATA

---

## General

Power supply	AC100-240V -60/50Hz DC 9V (1.5V UM-2/C x 6 pcs.)
Max. Power consumption	12W
Dimensions	250(L) x 210(D) x 120(H) mm
Operating temperature	+ 5°C - + 35° C

## Radio

Receiver band	FM
Frequency range	FM 87,5 - 108 MHz

## Audio

Max. Music power	2x 16 Watt
AUX-IN socket	Φ3.5mm

## Accessories

User manual	1x
AC cable	1x

All information without guarantee.

Design and specifications are subject to change without notice.

## BATTERY DISPOSAL NOTICE:

BATTERIES AND ACCUMULATORS MUST NOT BE DISPOSED OF WITH HOUSEHOLD WASTE!

EVERY CONSUMER IS LEGALLY OBLIGED TO HAND IN ALL BATTERIES AND ACCUMULATORS, REGARDLESS OF WHETHER THEY CONTAIN HARMFUL SUBSTANCES\* OR NOT, AT A COLLECTION POINT IN HIS OR HER MUNICIPALITY/BOROUGH OR AT A RETAILER, SO THAT THEY CAN BE DISPOSED OF IN AN ENVIRONMENTALLY FRIENDLY MANNER.

**PLEASE ONLY RETURN BATTERIES AND ACCUMULATORS DISCHARGED CONDITION!**

**) MARKED WITH:**

**CD = CADMIUM,**

**HG = MERCURY,**

**PB = LEAD**

## **SIMPLIFIED EU DECLARATION OF CONFORMITY**

Hereby, UltraMedia GmbH & Co. Handels KG that the radio equipment type CDR614 is in conformity with Directive 2014/53/EU.

The full text of the EU Declaration of Conformity can be requested at the following e-mail address.

<https://www.ultramedia.de/produktansicht/CDR614.html>

We wish you much pleasure with the device.

Your UltraMedia Team



## **DISPOSAL INSTRUCTIONS**



This symbol on the product or in the instructions means that the appliance, electrical and electronic equipment and batteries must be disposed of separately from your household waste at the end of their working life. There are separate collection systems for recycling in the EU. For more information, please contact the local authority or your dealer where you purchased the product.

# WARRANTY



Dear Customer,

Thank you for choosing one of our products. Our products undergo precise quality control in the course of production. If one of our devices gives you cause for complaint, or you have questions about one of our devices, please call our customer support.

We give a 36 month warranty on TV and SAT devices, and a 24 month warranty on portable DVD and audio devices from the date of purchase. Outside of the warranty, we offer you a paid repair based on a cost estimate. Please contact our customer support before submitting.

The warranty relates to material and production defects. Your device will be repaired or replaced during the warranty period. Unfortunately, UltraMedia cannot reimburse the purchase price. Damage caused by improper use, the use of third-party accessories, falls, dust, water damage and signs of wear (e.g. scratches, optical wear and tear) caused by the customer or external influences are excluded from the guarantee.

In order to assert the warranty claims, send the device with all accessories, a copy of the invoice and the description of the fault to the address given below. Devices that do not have a proof of purchase cannot be guaranteed. Please do not forget to include your full address and a telephone number / email address for any queries.

Shipping to us takes place at your own expense. Unpaid parcels cannot be accepted and are returned to the sender.

Please pack the device securely for transport. UltraMedia assumes no liability for damage in transit that occurs on the way to us. After receiving your submission, we will process your device as soon as possible and send it back to you.

Before sending your device in, please contact our customer support or your specialist dealer, as many problems can also be solved over the phone.

UltraMedia GmbH & Co. Handels KG  
Friedrich-Penseler-Str. 28  
D-21337 Lüneburg  
[www.ultramedia.de](http://www.ultramedia.de)

[service@ultramedia.de](mailto:service@ultramedia.de)  
Tel.: +49 / (0) 4131/9239-20  
Mo.-Do.: ..... 08:00-17:00  
Fr.: ..... 08:00-14:30