

SOUS-TAPIS SONNANT TMF01

Mode d'emploi

Utilisation conforme

Le sous-tapis d'alarme sans fil se compose d'un sous-tapis contenant une feuille sensible et un émetteur sans fil, et d'un avertisseur sonore avec récepteur sans fil. Lorsque vous appuyez sur le sous-tapis, il déclenche un signal sonore et optique sans fil à l'avertisseur.

L'émetteur et le récepteur sans fil sont déjà codés ensemble et marqués par un numéro de canal (CH-Nr.) correspondant.

L'alimentation électrique de l'émetteur sans fil est assurée par une pile au lithium CR2032; celle de l'avertisseur sonore par 3 piles 1,5 V type C ou par un adaptateur secteur 6 Volt.

Respectez toujours toutes les consignes de sécurité. Si vous avez des questions ou des doutes sur l'utilisation de cet appareil, demandez conseil à un spécialiste ou renseignez vous sur internet sur www.indexa.de. Conservez soigneusement cette notice d'utilisation et transmettez-la à toute autre personne si nécessaire.

Les domaines d'application typiques sont énumérés ci-dessous. Toute autre utilisation ou modification des appareils est considérée non conforme et présente des risques d'accidents considérables. Nous ne pouvons nullement être tenus responsables de dommages directs ou consécutifs résultant d'une utilisation non conforme ou d'une mauvaise manipulation.

Cet appareil n'est pas prévu pour être utilisé par des personnes présentant des capacités physiques, sensorielles ou mentales réduites, ni par des personnes inexpérimentées ou ne connaissant pas son fonctionnement, ni par des enfants, à moins que ces personnes soient sous la surveillance d'une personne répondant de leur sécurité ou qu'elles aient reçu des instructions sur le fonctionnement de l'appareil. Les enfants doivent être surveillés pour qu'ils ne jouent pas avec l'appareil.

Domaine d'utilisation

Comme appareil d'alarme ou d'annonce de visite

Une sécurisation efficace et discrète de votre entrée. Placez simplement le sous-tapis sous un paillason ou un tapis. Suivant les réglages, dès l'entrée retentit une alarme puissante ou un gong d'annonce.

Dans les soins/pour les enfants

Le sous-tapis vous avertit lorsque le résident / l'enfant quitte le lit ou la chambre. Cela vous permet d'intervenir rapidement et de prévenir les chutes, la désorientation et d'autres dangers.

Comme sonnette pour chat

Fini de toujours vérifier si votre adoré est bien là: Votre chat s'assoit sur le paillason devant la maison ou la porte de terrasse fermée et un signal sonore vous prévient à l'intérieur. Placez simplement le sous-tapis sonnante sous le paillason ou sous un tapis de sol dehors. Placez l'avertisseur sonore à l'endroit de votre choix à l'intérieur du logement.

- Comme le signal est émis à l'intérieur, le chat ne peut pas s'effrayer ou sursauter.
- Adapté à l'accès par la porte d'entrée, la porte de derrière, la porte du balcon ou de la cave. Ne pas poser toutefois le sous-tapis au contact de la pluie ou de l'eau.

⚠ Placez le sous-tapis sous un paillason souple (non fourni) ou sous un tissu sur lequel votre chat se pose volontiers.

Mesures de sécurité

⚠ Lisez attentivement le mode d'emploi avant l'installation et/ou la première utilisation. Vérifiez que le sous-tapis ne soit pas endommagé. En cas de dommage, ne mettez pas en fonctionnement!

- Le sous-tapis ne doit être utilisé que sur des sols intérieurs secs ou dehors à des endroits protégés de la pluie. Ne pas poser au contact de la pluie ou de l'eau.
- Des batteries usagées ou endommagées peuvent causer au contact de la peau des infections. Utilisez de ce fait des gants de protection adaptés.
- Retirez les piles de leur boîtier lors d'une non-utilisation pro-longée du sous-tapis.
- Assurez vous avant tout perçage qu'aucune conduite ne se trouve dans le mur à l'endroit choisi.
- Ne laissez pas les enfants jouer avec les composants du système. Evitez en particulier que les enfants ne portent à leur bouche un des pièces du système.

Contenu fourni

- Sous-tapis avec émetteur sans fil
- Pile au lithium CR2032 pour l'émetteur sans fil
- Avertisseur
- 2 vis et 2 chevilles

Vous aurez besoin en plus:

- 3 x pile C LR1400, MN1400; alternative: adaptateur secteur 6 V, min. 200 mA (par ex. NG600U, Art.Nr. 32108)
- 1 tapis, paillason ou tissu pour couvrir le sous-tapis

Équipement

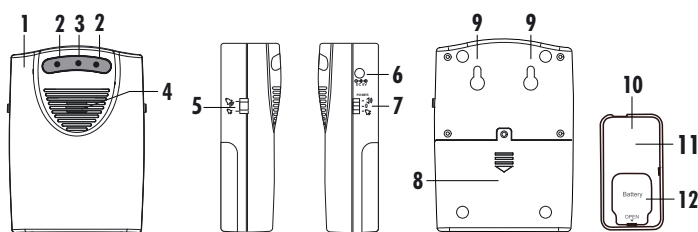

- | | |
|--------------------------------|---|
| 1 Avertisseur | 7 Réglage du signal |
| 2 LED: Déclenchement | 8 Compartiment à piles de l'avertisseur |
| 3 LED: Alerte de piles faibles | 9 Suspension |
| 4 Émetteur sonore | 10 Émetteur sans fil |
| 5 Réglage du volume du gong | 11 LED: Déclenchement (à l'autre côté) |
| 6 Connecteur d'alimentation | 12 Compartiment à piles de l'émetteur |

Caractéristiques

Sous-tapis TMF01T

| | |
|----------------------------|--------------------------------------|
| Capteur: | Feuille de contact |
| Tension d'emploi: | 3 V \equiv |
| Courant absorbé: | 4 μ A (repos); 5 mA (activation) |
| Pile: | CR2032 (Lithium) |
| Matériau: | Plastique, noir |
| Dimensions: | 560 x 360 mm |
| Température d'utilisation: | -5° C à +40° C |

Émetteur TMF01S

| | |
|----------------------------|---|
| Tension d'emploi: | 3,7 - 5 V \equiv |
| Courant absorbé: | 0,5 mA (repos); 120 mA (activation) |
| Pile: | 3 x 1,5 V C/LR1400 (alcaline) |
| Adaptateur secteur: | 6 V, min. 200 mA connecteur: 2,1/5,5 mm, longueur 12 mm, pôle intérieur positif |
| Niveau sonore: | Alarme: ca. 95 dB (A) Carillon fort: ca. 90 dB (A) Carillon faible: ca. 60 dB (A) |
| Matériau: | Plastique, blanc |
| Dimensions: | 94 x 130 x 42 mm |
| Température d'utilisation: | 0° C à +40° C |

Caractéristiques radio

| | |
|-------------------------------------|---|
| Bande de fréquences: | 433,05 MHz - 434,79 MHz |
| Puissance de transmission maximale: | < 10 mW |
| Portée radio: | max. 60 m (en plein air) |
| Codage sans fil: | L'émetteur TMF01T et le récepteur TMF01S sont déjà codés ensemble en usine (numéros de canal (CH-Nr.) correspondants) |

Insérer la pile dans le sous-tapis

- Ouvrez le velcro sur le côté du sous-tapis et prélevez l'émetteur sans fil [10].
- Ouvrez le compartiment à piles de l'émetteur [12] à l'aide d'un tournevis (voir figure 1).
- Insérez la pile au lithium CR2032 fournie dans le compartiment à piles de l'émetteur sans fil (voir figure 2) avec le côté marqué (+) vers le haut. Fermez le compartiment à piles.
- Testez la fonction: Lorsque vous appuyez sur le sous-tapis, la LED s'allume [11].
- Réinsérez l'émetteur sans fil dans le sous-tapis et fermez le velcro.

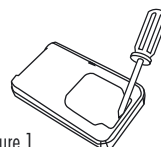

figure 1



figure 2

Placement des piles

- Desserrez la vis au couvercle du compartiment à piles [9] et enlevez le couvercle (voir figure 3).

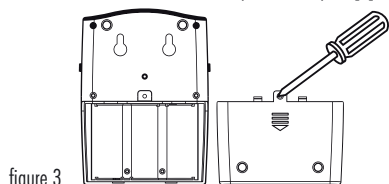

figure 3

- Insérez 3 piles C (par ex. MN1400) dans le compartiment à piles (voir figure 4). Veillez à respecter la polarité.

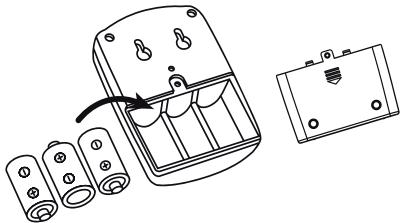

figure 4

- Refermez le compartiment à piles.

Comme alternative aux piles, vous pouvez utiliser un adaptateur secteur approprié. Pour ce faire, raccordez-le au connecteur d'alimentation [6].

Placement du sous-tapis

Aplotez le sous-tapis et placez-le à plat sur le sol.

- ⚠ Si la surface est lisse (par ex. carrelage), assurez-vous que le sous-tapis ne glisse pas. Utilisez une surface antidérapante si nécessaire.

Placement comme appareil d'alarme ou d'annonce de visite

Choisissez l'endroit que vous souhaitez sécuriser — par ex. dans l'entrée, en haut ou en bas des marches ou devant une zone à surveiller, par ex. un stock. Le sous-tapis doit être recouvert par un paillason ou un tapis.

Placement comme annonce de personnes dans les soins / pour les enfants

Placez le sous-tapis sous un tapis.

Placement comme sonnette pour chat

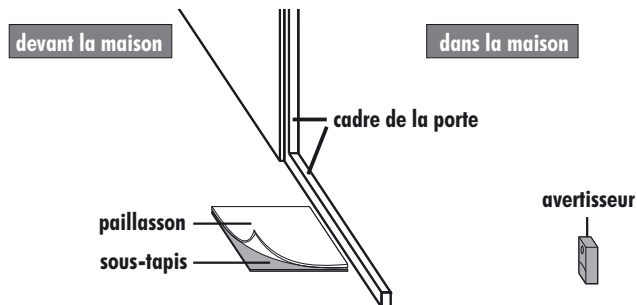

figure 5

Placez le sous-tapis à l'endroit devant la maison, où votre chat a l'habitude de venir demander à entrer. Le sous-tapis doit être recouvert par un paillason ou un tissu léger sur lequel votre chat se pose volontiers (voir figure 5).

- ⚠ Si le sol ou le dessous du tapis ou du paillason n'est pas bien plat, cela peut causer des déclenchements intempestifs.
- ⚠ N'utilisez pas de tapis ou de paillason trop rigide, car le sous-tapis réagit à des pressions ponctuelles.
- ⚠ Utilisez toujours le sous-tapis bien déplié sur une surface plane. Ne le placez pas sur des arêtes ou des objets saillants car cela pourrait conduire à sa destruction.
- ⚠ Si le tapis est utilisé dans un environnement plus froid, laissez-le d'abord étalé à plat dans un environnement plus chaud pendant quelques heures.

Réglage du signal

Lorsque vous passez l'interrupteur [7] de "0" au carillon (fort ou léger), un carillon sonore de confirmation est émis. Le curseur permet quatre réglages:

- 0 En basculant sur "0", le signal est coupé. Lors de l'activation du sous-tapis, ni le gong ni l'alarme ne sont émis.
- 🔊 L'état d'alerte est confirmé par un seul bip sonore. Dès que le sous-tapis est activé, un signal d'alarme retentit et les LED [2] et [3] clignotent en rouge. L'alarme est désactivée automatiquement après 30 secondes. L'avertisseur est ensuite en état d'alerte et l'alarme retentit dès qu'elle est déclenchée.



Lorsque le sous-tapis est activé, un gong sonore est émis et les LED [2] et [3] clignotent deux fois. Si l'interrupteur [7] est réglé sur gong, vous pouvez régler le volume sur fort (🔊) ou faible (🔊) à l'aide de l'interrupteur [1].

Testez la fonction en activant l'avertisseur et en marchant sur le sous-tapis.

- ⚠ La sonnette ne sera activée que lorsque l'avertisseur sonore sera branché et que lorsque le sous-tapis sera comprimé. Tant que le chat est assis sans bouger sur le sous-tapis, aucun signal n'est émis. Celui-ci ne retentit que lorsque le chat quitte le sous-tapis et revient dessus.
- ⚠ La sonnette est volontairement réglée de façon bien sensible. Il peut alors arriver qu'à cause d'un autre animal ou du vent, un signal vous avertisse.
- ⚠ Nous recommandons dans ce cas d'éteindre l'avertisseur sonore, si vous n'en avez pas besoin, en particulier la nuit, pour éviter d'être dérangé de façon intempestive.

Portée radio

La portée est d'environ 60 m en plein air. La portée est réduite par les murs et les plafonds (en particulier en béton armé). Assurez-vous que le sous-tapis et l'avertisseur ne soient pas placés sur ou près de surfaces métalliques, parce que celles-ci protègent le signal radio.

Placement de l'avertisseur sonore

- Placez l'avertisseur à l'intérieur de la portée radio.
- Pour l'utilisation comme sonnette pour chat essayez le sous-tapis avec votre chat. Si votre chat est effrayé par le volume sonore de l'avertisseur, placez ce dernier ailleurs que dans le voisinage direct de la porte.

Montage de l'avertisseur

L'avertisseur peut être tout simplement posée debout ou à plat, ou montée sur un mur.

Pour le montage sur un mur, suivez les instructions ci-dessous et utilisez les vis et chevilles fournies:

- Percez pour les vis deux trous horizontalement côte à côte (écartement 36 mm), à l'endroit de montage souhaité.
- Montez les chevilles.
- Vissez les vis juste pour que l'unité puisse tenir accroché.
- Accrochez-y maintenant l'avertisseur.

Alerte de piles faibles / remplacer la pile

La pile du sous-tapis a une durée de vie de jusqu'à 10 mois si le sous-tapis est activé 30 fois par jour. Dès que la pile est faible, l'avertisseur émet un signal acoustique (2x bip bip). Dès que les piles de l'avertisseur sont faibles, la LED de piles faibles [3] s'allume en permanence. Remplacez les piles le plus vite possible.

Entretien

- Veillez à toujours garder le sous-tapis sec, afin d'éviter les déclenchements intempestifs.
- Remplacez les piles en cas d'alerte de piles faibles.
- Vous pouvez nettoyer le sous-tapis et l'avertisseur avec un chiffon sec. N'utilisez pas de produit nettoyant trop puissant.

De nombreux problèmes sont liés à des piles défaillantes. Si vous rencontrez le moindre problème, commencez par vérifier les piles!

Valorisation des déchets



Ne jetez pas les emballages ni les batteries usagées, mais déposez-les dans les lieux de recyclage correspondants. Informez-vous auprès de votre collectivité sur les points de collecte et de tri sélectif. Vous pouvez également retourner les piles usagées sur votre lieu d'achat.



Indexa GmbH
Paul-Böhringer-Str. 3
D-74229 Oedheim
www.pentotech.de
Sous réserve de modifications
2023/07/10

ACOUSTIC PRESSURE MAT TMF01

User Manual

Proper Use

The wireless acoustic pressure mat consists of a pressure mat containing a sensor foil and a wireless transmitter, and an alarm unit including a wireless receiver. If the mat is pressed down, it will trigger an optical and acoustic signal at the alarm unit.

The wireless transmitter and receiver are already coded and marked with a corresponding channel number (CH-Nr).

The wireless transmitter is powered by a CR2032 lithium battery; the alarm unit is powered by 3 x 1,5 V type C batteries or by a suitable 6 V power supply.

Always observe all the safety instructions. If you have any questions or are unsure about using the equipment, ask a specialist or obtain information online at www.indexa.de. Keep this manual in a safe place and pass it on to third parties if necessary.

Typical areas of application are listed below. Any other use or modification of the equipment is not authorised and presents significant risks of accident. No liability will be accepted for consequential damages or for damages caused by improper use or incorrect operation.

This equipment is not suitable for use by persons (including children) with limited physical, sensory, or mental abilities or with lacking experience or lacking knowledge unless they are supervised by a person responsible for their safety or obtain instructions on how to use the equipment. Children must be supervised to make sure they do not play with the equipment.

Areas of Application

As an alarm or visitor chime

Protects your entry effectively and discretely. Simply place the mat under a carpet or doormat. You can choose between a loud alarm siren or a chime.

Can be used in care/childcare

The doormat alerts you when the resident or your child leaves the bed or room. This allows you to intervene quickly and prevent falls, disorientation and other dangers.

As a "Cat Doorbell"

Instead of having to keep checking if your cat has finally come home: when your cat sits on the mat in front of the closed door (e.g. front door, back door or patio door), you will hear the door chime inside the house. Simply place the mat under a doormat (or a towel) in front of the door and the alarm unit inside the house.

- The chime sounds inside, the cat will not be disturbed by the noise.
- Ideal for virtually all entrance doorways. However do not expose themat to rain or water.

⚠ Place the mat under a soft doormat or a towel (not supplied) that your cat likes to sit on.

Safety Instructions

⚠ Read this users manual carefully before installing or using your acoustic pressure mat. Check the pressure mat alarm for damage. Do not operate a damaged unit!

- Only use the acoustic pressure mat alarm in dry locations indoors or in a protected location outdoors. Do not expose the unit to rain or water.
- Leaking or damaged batteries can cause damage to your skin when touching them. In this case, use appropriate safety gloves.
- If the unit is not used for a longer period of time, remove the battery from the battery compartment.
- Before drilling holes, check the wall for concealed electric cables.
- Do not let children play with the units. Make sure that children do not take individual parts into their mouth.

Contents

- pressure mat including wireless transmitter
- CR2032 lithium battery for wireless transmitter
- alarm unit
- 2 screws and 2 wallplugs

Also required:

- 3 x type C batteries LR1400, MN1400; alternatively: 6 V power supply, min. 200 mA (e.g. NG600U, art.no. 32108)
- 1 x carpet, doormat or towel for covering the pressure mat

Description

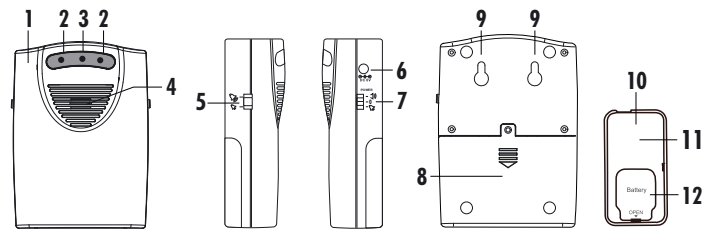

- 1 alarm unit
- 2 LED: triggering
- 3 LED: battery warning
- 4 sounder
- 5 chime volume control
- 6 power supply connection
- 7 signal setting
- 8 alarm unit battery compartment
- 9 suspension
- 10 wireless transmitter
- 11 LED: triggering (on other side)
- 12 transmitter battery compartment

Technical Data

Pressure mat TMF01T

| | |
|------------------------|--|
| Sensor: | contact foil |
| Operating voltage: | 3 V \equiv |
| Current consumption: | 4 μ A (standby); 5 mA (activation) |
| Battery: | CR2032 (lithium) |
| Material: | synthetic, black |
| Dimensions: | 560 x 360 mm |
| Operating temperature: | -5° C to +40° C |

Alarm unit TMF01S

| | |
|------------------------|---|
| Operating voltage: | 3,7 - 5 V \equiv |
| Current consumption: | 0,5 mA (standby); 120 mA (activation) |
| Battery: | 3 x 1,5 V type C/LR1400 (alkaline) |
| Power supply: | 6 V, min. 200 mA plug: 2,1/5,5 mm, 12 mm length, positive internal pole |
| Loudness: | alarm: approx. 95 dB (A) loud chime: approx. 90 dB (A) quiet chime: approx. 60 dB (A) |
| Material: | synthetic, white |
| Dimensions: | 94 x 130 x 42 mm |
| Operating temperature: | 0° C to +40° C |

Radio characteristics

| | |
|--------------------------------------|--|
| Frequency band: | 433,05 MHz - 434,79 MHz |
| Maximum radiated transmission power: | < 10 mW |
| Radio range: | max. 60 m (in open field) |
| Radio coding: | transmitter TMF01T and receiver TMF01S are encoded with each other ex works (corresponding CH No.) |

Inserting the Battery into the Pressure Mat

- Open the Velcro fastener located at the side of the pressure mat and take out the transmitter [10].
- Open the transmitter battery compartment [12] with a screwdriver (see fig. 1).
- Insert the CR2032 lithium battery supplied with the labeled side (+) facing up into the battery compartment (see fig. 2) and close the battery compartment.
- Test the function of the transmitter: When pressing the pressure mat, the LED [11] should light up.
- Insert the transmitter into the pressure mat, and close the Velcro fastener.

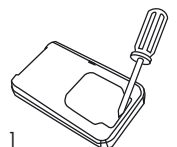

fig. 1

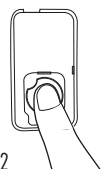

fig. 2

Inserting Batteries into the Alarm Unit

- Loosen the screw of the battery compartment lid [9] and take off the lid (see fig. 3).

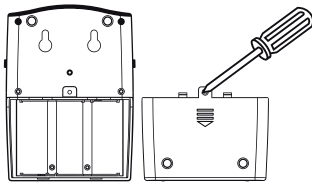

fig. 3

- Insert 3 type C batteries (e.g. MN1400) into the battery compartment (see fig. 4). Pay attention to the correct polarity.

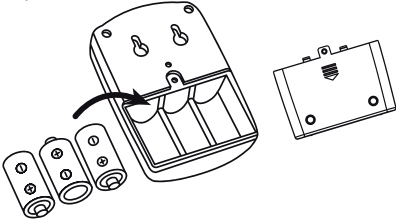

fig. 4

- Close the battery compartment.

As an alternative to batteries, a suitable power supply can be used. Connect its plug to the power supply connection [6].

Positioning the Pressure Mat

Smooth out the pressure mat, and lay it flat on the floor.

- On smooth surfaces (e.g. tiles), make sure that the mat does not slip. If necessary, use a non-slip underlay.

Use as alarm or visitor's chime

Choose the area you want to secure — e.g. within the entrance area, at the top or bottom of stairs or in front of an area you want to secure, e.g. a storeroom. The pressure mat must be completely covered with a carpet or a doormat.

Use in care/childcare

Place the pressure mat under a carpet or a runner.

Use as a cat doorbell

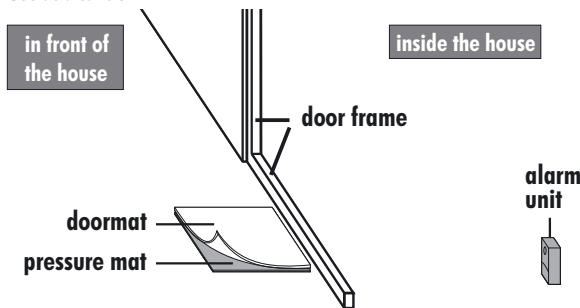

fig. 5

Place the pressure mat where your cat usually enters the house. The pressure mat must be completely covered with a doormat or a soft towel that your cat likes to sit on (see fig. 5).

- If the floor or the underside of the carpet or doormat is very uneven, malfunctions may occur.
- Do not use a very stiff carpet or doormat, as the pressure mat responds to punctual pressure.
- The mat must always lay flat on an even surface. It must not be placed on sharp objects such as stone chippings, as this can lead to malfunction or damage to the pressure mat.
- If the mat is to be used in a cold environment, lay it unfolded on a flat surface in a warm room for several hours before the first use.

Operating Instructions

If you move the switch [7] from "0" to chime (quiet or loud), a chime will sound.

You can choose between four different settings:

- You can deactivate the signal by turning the switch to "0". When pressure is applied to the mat, neither a chime nor an alarm will sound.
- Alarm readiness is confirmed by a single beep. When the pressure mat is activated, an alarm will sound and the LEDs [2] and [3] will be flashing red. The alarm will stop automatically after 30 seconds. After that, the pressure mat alarm is operative again. When pressure is applied to the mat, the alarm will sound again.
- When the acoustic pressure mat is activated, a chime will sound and the LEDs [2] and [3] will flash twice.
- If the switch [7] is set to "chime", the chime can be set to loud (🔊) or quiet (🔇).

Test the functioning by switching the alarm unit on and stepping onto the pressure mat.

- The signal is activated only when the alarm unit is switched on and the mat is pressed. As long as a cat sits still on the mat there will be no chime. Only when the cat stands up to leave the mat, the chime will sound again.
- The unit is especially sensitive and can also be triggered by other animals or even strong winds.
- We recommend that the alarm unit should be switched off when it is not required, especially at night, in order to eliminate disturbances.

Radio Range

The radio range is approx. 60 m in open field. It may be reduced by walls or ceilings (especially those made of reinforced concrete). Do not position the pressure mat or the alarm unit on or near metal surfaces, as these may shield the radio signal.

Positioning the Alarm Unit

- Place the alarm unit within the radio range.
- When using the pressure mat as a cat doorbell, try the mat with your cat. If your cat is disturbed by the noise of the alarm, you should locate the alarm unit further away.

Mounting the Alarm Unit

The alarm unit may be placed on the floor or fixed to a wall.

For wall mounting, use the screws and plugs supplied.

- Drill two holes in horizontal position with a hole spacing of 36 mm.
- Fix the plugs.
- The screws should not be fully tightened so that the alarm unit can be hooked on them.
- Now hook the alarm unit onto the screws.

Battery Warning / Replacing the Battery

The battery of the pressure mat has a life of up to 10 months at 30 activations per day. When the battery becomes weak, the alarm unit will sound an acoustic warning (2 x beep beep).

When the batteries of the alarm unit become weak, the battery warning LED [3] will be permanently lit.

Replace the batteries as soon as possible.

Maintenance

- Keep the mat dry in order to prevent false triggering.
- In case of a battery warning, replace the batteries.
- You can clean the pressure mat and the alarm unit with a damp cloth. Do not use any strong cleansing agents.

Many problems are caused by a drop in battery performance. If you should have any problems, please try a new battery!

Disposing of the Unit

- Do not dispose of packaging material, used batteries or products as household waste. Please use your recycling system. Details are available from your local authority.



Indexa GmbH
Paul-Böhringer-Str. 3
D-74229 Oedheim
www.pentatech.de
Subject to change
2023/07/10

SOTTOTAPPETO SONORO RADIO TMF01

Manuale di istruzioni

Utilizzo conforme

Il sottotappeto sonoro radio è costituito da un sottotappeto che comprende una pellicola per il sensore e un trasmettitore radio e da una segnaletica sonora comprendente un ricevitore radio. Quando il sottotappeto viene premuto, esso emette un segnale acustico e ottico alla segnaletica sonora via radio. Le emittenti e i ricevitori radio sono già codificati tra loro e contrassegnati da un numero di canale corrispondente (numero CH). La tensione del trasmettitore radio è alimentata da una batteria al litio CR2032; la segnaletica sonora è alimentata da 3 batterie da 1,5 V di tipo C o da un idoneo alimentatore da 6 volt.

Osservare sempre tutte le indicazioni di sicurezza. In caso di dubbi sull'utilizzo dell'apparecchio, consultare un tecnico specializzato. Conservare questo manuale con cura e passarlo eventualmente a terzi. Le applicazioni tipiche sono elencate di seguito. Ogni altro utilizzo o modifica all'apparecchio è da ritenersi non conforme e comporta notevoli pericoli di incidente. Il produttore non risponde per i danni derivanti da utilizzo non conforme o non corretto.

Questo apparecchio non è adatto per persone (compresi i bambini), con limitate facoltà fisiche, sensoriali o psicologiche o senza esperienza e/o senza conoscenza, a meno che non siano seguite da una persona responsabile della loro sicurezza o non ricevano da essa indicazioni su come utilizzare l'apparecchio.

Campo di applicazione

Come sistema d'allarme o rivelatore di visita

Una protezione efficace e discreta per zone d'ingresso: impiegabile in ogni luogo. Semplicemente piazzare il sottotappeto sotto un tappeto o un puliscarpe. Secondo le regolazioni, subito quando viene premuto, suona un allarme forte o un campanello.

Per la cura / per i bambini

Il sottotappeto ti avvisa quando il residente / il bambino lascia il letto o la stanza. Così puoi intervenire rapidamente e prevenire cadute, disorientamento e altri pericoli.

Come campanello per il gatto

Non occorre più controllare permanente se il vostro amore finalmente arriva a casa: quando il vostro gatto si siede sul sottotappeto davanti all'porta chiusa, subito innesca un segnale in casa vostra. Piazzare semplicemente il sottotappeto sotto una pezza o un puliscarpe all'esterno. La segnaletica sonora invece nel luogo preferito all'interno.

- Il segnale suona in casa, così il gatto non si spaventa e non scappa via.
- Adatto a l'accesso della porta d'entrata, la porta di dietro, la portafinestra e la porta della cava. Non lasciate il sottotappeto nella pioggia o nell'acqua.

⚠ Piazzate il sottotappeto sotto un puliscarpe o una pezza morbida, dove il vostro gatto si posa volentieri.

Indicazione di sicurezza

⚠ Prima della installazione o la prima utilizzazione, leggete attentamente le istruzioni d'uso. Verificate il sottotappeto su danni. In caso di danni non utilizzare!

- Utilizzare il sottotappeto solamente in luoghi asciutti interni o all'esterno in un posto protetto dalla pioggia. Non mettere nella pioggia o nell'acqua.
- Le batterie danneggiate possono causare danni alla pelle. In questo caso usare dei guanti di protezione adatti.
- Togliete le batterie in caso di non utilizzazione.
- Controllate che all'interno dell'area da trapanare non ci siano tubi o cavi elettrici.
- Non lasciate giocare i bambini con i componenti. Evitate soprattutto che i bambini mettano uno dei pezzi in bocca.

Contenuto delle forniture

- Sottotappeto con trasmettitore radio
- Batteria al litio CR2032
- Segnaletica sonora
- 2 viti e 2 tasselle

Necessità ulteriore di materiale

- 3 batterie C LR1400, MN1400; in alternativa: alimentatore da 6 V, min. 200 mA (per esempio, NG600U, numero dell'articolo 32108)
- 1 tappeto, puliscarpe o una pezza per coprire il sottotappeto

Dotazione

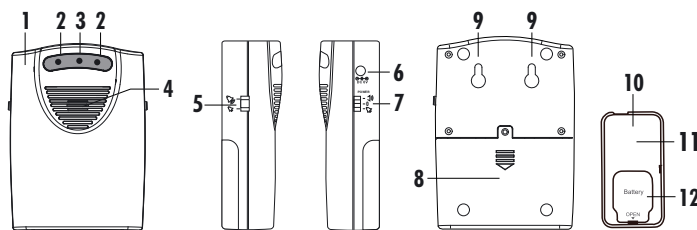

- | | |
|--|---------------------------------------|
| 1 Segnaletica sonora | 7 Impostazione del segnale |
| 2 LED: attivazione | 8 Vano batterie segnaletica sonora |
| 3 LED: avvertimento batteria | 9 Sospensione |
| 4 Segnalatore acustico | 10 Trasmettitore radio |
| 5 Regolatore del volume per campanello | 11 LED: attivazione (dall'altro lato) |
| 6 Connessione per alimentatore | 12 Vano batterie trasmettitore radio |

Specifiche tecniche

Sottotappeto TMF01T

| | |
|----------------------------|--|
| Sensore: | pellicola di contatto |
| Tensione di funzionamento: | 3 V \equiv |
| Consumo di corrente: | 4 μ A (riposo); 5 mA (attivazione) |
| Batteria: | CR2032 (litio) |
| Materiale: | plastica, nero |
| Dimensioni: | 560 x 360 mm |
| Temperatura: | da -5° C a +40° C |

Segnaletica sonora TMF01S

| | |
|----------------------------|--|
| Tensione di funzionamento: | 3,7 - 5 V \equiv |
| Consumo di corrente: | 0,5 mA (riposo), 120 mA (attivazione) |
| Batterie: | 3 x 1,5 V tipo C/LR1400 (alkaline) |
| Alimentatore: | 6 V, min. 200 mA |
| Volume: | connettore: 2,1/5,5 mm, lunghezza 12 mm, polo interno positivo |
| | allarme: circa 95 dB (A) |
| | suono forte: circa 90 dB (A) |
| | suono dolce: circa 60 dB (A) |
| Materiale: | plastica, bianco |
| Dimensioni: | 94 x 130 x 42 mm |
| Temperatura: | da 0° C a +40° C |

Caratteristiche radio

| | |
|---|---|
| Banda di frequenza | 433,05 - 434,79 MHz |
| Potenza massima di trasmissione irradiata | < 10mW |
| Portata radio: | max. 60 m (all'aperto) |
| Codifica radio: | Il trasmettitore TMF01T e il ricevitore TMF01S sono già codificati in fabbrica (numero CH corrispondente) |

Inserire la batteria nel sottotappeto

- Aprire la chiusura in velcro sul lato del sottotappeto e rimuovere il trasmettitore radio [10].
- Sollevare il vano batteria del trasmettitore radio [12] con un cacciavite (cfr. fig. 1).
- Inserire la batteria al litio CR2032 in dotazione con il lato (+) rivolto verso l'alto nello scomparto batteria del trasmettitore radio (vedere figura 2) e richiudere lo scomparto batteria.
- Prova la funzione: premendo il sottotappeto si accende il LED [11].
- Inserire il trasmettitore radio nel sottotappeto e premere il velcro.

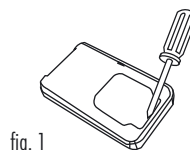

fig. 1

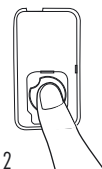

fig. 2

Inserire le batterie nel segnalatore

- Rimuovere la vite dal coperchio del vano batteria [9] e rimuovere il coperchio (vedere figura 3).



Abb. 3

- Inserire 3 batterie di tipo C (ad es. MN1400) nello scomparto batteria (vedere figura 4). Prestare attenzione alla polarità corretta.

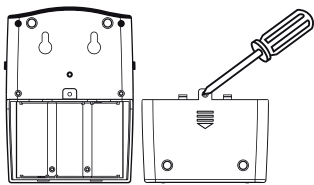
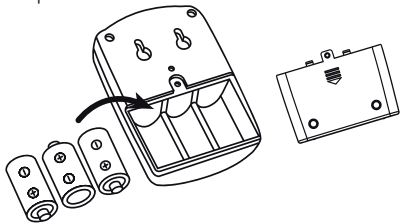

fig. 4

- Chiudere lo scomparto della batteria.

In alternativa alle batterie, è possibile utilizzare un alimentatore adatto. A tale scopo, collegare la spina al connettore [6].

Piazzamento del sottotappeto

Piazzate il sottotappeto piano sulla terra.

- ⚠ In caso di superfici lisce (ad es. piastrelle), assicurarsi che il sottotappeto non scivoli. Se necessario, utilizzare un supporto antiscivolo.

Piazzamento come sistema d'allarme o rivelatore visita

Scegliete il luogo da sorvegliare — p.e. all'ingresso, sotto o sopra le scale oppure davanti a un campo da sorvegliare come p.e. un magazzino. Il sottotappeto deve essere coperto completamente con un tappeto o un puliscarpe.

Piazzamento per la cura / per i bambini

Posizionare il sottotappeto sotto un tappeto o un corridore.

Piazzamento come campanello per il gatto

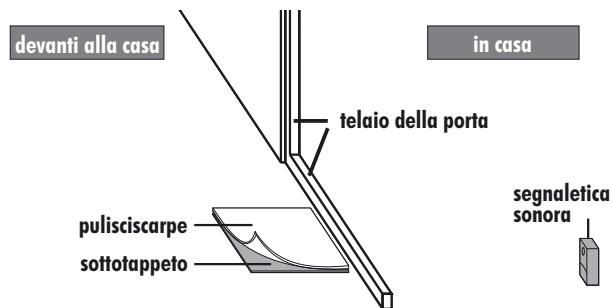

Piazzate il sottotappeto al posto davanti alla casa dove vostro gatto di solito chiede permesso d'entrare. Coprete il sottotappeto completamente con un puliscarpe o una pezza morbida, dove il vostro gatto si posa volentieri (vedi fig. 2).

- ⚠ La disuguaglianza del terreno o della pezza o del disotto del tappeto possono causare cattivo funzionamento.
- ⚠ Non usate tappeti o puliscarpe troppo rigidi, perché il sottotappeto reagisce alle pressioni puntuali.
- ⚠ Usate il sottotappeto sempre dispiegato su una superficie piana. Non posare su oggetti puntuti come p.e. ciottoli che possono causare cattivo funzionamento o un danneggiamento del sottotappeto.
- ⚠ Se il sottotappeto viene utilizzato in un ambiente più freddo, lasciare il sottotappeto disteso per alcune ore in un ambiente più caldo.

Regolazione del segnale

Se cambiate l'interruttore da "0" a campanello, si sente un suono di conferma.

L'interruttore permette quattro regolazioni:

- 0 Mettendo l'interruttore su "0", si spegne il segnale. Se il sottotappeto viene attivato non si sente né il campanello né l'allarme.
- 🔊 Lo stato di allerta è confermata da un singolo segnale acustico. Quando il sottotappeto viene attivato, viene emesso un segnale acustico e i LED [2] e [3] lampeggiano in rosso. L'allarme si spegne automaticamente dopo 30 secondi. Dopodiché, il segnalatore è di nuovo in stato di allerta e, quando viene riattivato, l'allarme suona di nuovo.



Se il sottotappeto viene attivato, un campanello suona e i LED [2] e [3] lampeggiano due volte. Se l'interruttore [7] è impostato su campanello, è possibile impostare il campanello con l'interruttore [1] su alto (🔊) o basso (🔇).

Prova la funzione accendendo il segnalatore e calpestando una volta il tappetino.



Il segnale viene attivato solamente se la segnaletica sonora è accesa e soprattutto se il sottotappeto viene premuto. Finché il gatto rimane sul sottotappeto, alcun suono si sentirà. Soltanto quando il gatto lascia il sottotappeto e ritorna di nuovo sul sottotappeto, il segnale risuona.



Il sottotappeto è regolato in modo molto sensibile. Allora un altro animale o perfino il vento potrebbe far suonare l'allarme.



Vi consigliamo allora di spegnere la segnaletica sonora, se non occorre. Soprattutto la notte, per evitare disturbi.

Portata radio

Il raggio d'azione all'aperto è di circa 60 m. La portata è ridotta da pareti e soffitti (soprattutto in cemento armato). Non collocare né il sottotappeto né i segnalatori su o vicino a superfici metalliche, poiché queste proteggono il segnale radio.

Piazzamento della segnaletica sonora

- Posizionare il segnalatore all'interno del raggio d'azione.
- Per l'utilizzazione come campanello per il gatto, provate il sottotappeto con il vostro gatto. Se il vostro gatto si spaventa per il volume del segnale, non piazzate la segnaletica sonora direttamente sul lato inferiore della porta.

Installazione della segnaletica sonora

Potete applicare la segnaletica sonora verticale/orizzontale o fissato al muro. Per il fissaggio al muro, seguite le istruzioni seguenti e utilizzate le viti etasselle fornite:

- Trapanate 2 buchi orizzontale sovrapposti per le viti al posto dell'installazione desiderato.
- Inserite le tasselle.
- Vitate le viti in modo che sia possibile di appendere l'unità.
- Adesso appendete la segnaletica sonora.

Avviso batteria / Sostituzione batteria

La batteria del sottotappeto ha una durata fino a 10 mesi con 30 attivazioni al giorno. Se la batteria si scarica, il sensore emette un allarme acustico (2 x cip cip).

Se le batterie del segnalatore si esauriscono, il LED di avvertimento della batteria [3] rimane acceso in modo permanente.

Sostituire le batterie con nuove il prima possibile.

Indicazioni Trattamento

- Mantenere il sottotappeto sempre a secco, per evitare cattivo funzionamento.
- In caso di avviso batteria, sostituire le batterie.
- Il sottotappeto e la segnaletica sonora vengono puliti con una pezzaumida. Non usate detergenti aggressivi.

Molti problemi sono causati da una batteria scarica. Se dovrete avere qualsiasi problema, verificate la batteria prima!

Lo smaltimento



Riciclare l'imballaggio e le pile scariche al vostro centro recupero. Per altre informazioni rivolgersi all'amministrazione comunale.



Indexa GmbH
Paul-Böhringer-Str. 3
D-74229 Oedheim
www.pentatech.de
Con riserva di modifiche
2023/07/10

DRAADLOZE ALARM BELMAT TMF01

Montage- und Bedienungsanleitung

Gebruik volgens de voorschriften

De schopmat met radioalarm bestaat uit een belmat, die een sensorfolie en een radiozender bevat, en een signaalzender met een radio-ontvanger. Wanneer de belmat wordt ingedrukt, wordt er via de radio een akoestisch en optisch signaal afgegeven aan de signaalzender.

Radiozender en ontvanger zijn al met elkaar gecodeerd en gemarkeerd met een bijbehorend kanaalnummer (CH-No.).

De radiozender wordt gevoed door een CR2032 lithiumbatterij; de signaalzender wordt gevoed door 3 x 1,5 V type C batterijen of door een geschikte 6 volt voedingseenheid.

Let steeds op alle veiligheidsaanwijzingen. Als u vragen hebt of onzeker bent over het gebruik van de apparaten, vraag dan advies aan een deskundige.

Bewaar deze gebruiksaanwijzing zorgvuldig en geef die indien nodig door aan derden.

Typische toepassingsgebieden staan hieronder vermeld. Elk ander gebruik van of wijziging aan de apparaten geldt als niet volgens de voorschriften en heeft wezenlijke risico's op ongelukken. De producent is niet aansprakelijk voor schade, die door onbedoeld gebruik of verkeerde bediening worden veroorzaakt.

Dit apparaat is niet geschikt om te worden gebruikt door personen (inclusief kinderen) met beperkte fysieke, sensorische of geestelijke vermogens of met gebrek aan ervaring en/of kennis, tenzij zij onder toezicht staan van een persoon die voor hun veiligheid verantwoordelijk is of van hem aanwijzingen hebben gekregen, hoe ze het apparaat moeten gebruiken.

Toepassingsgebied

Als alarmapparaat of bezoekersmelding

Een uitstekende en onopvallende beveiliging voor entrees. De belmat is overal te gebruiken. U legt de belmat simpelweg onder het tapijt of de voetenmat.

Het signaalapparaat wordt door een dunne kabel met de belmat verbonden en kan zodoende optimaal geplaatst worden. Afhankelijk van de instelling volgt er direct na het betreden van de mat een luid alarm of een gongklank om bezoek aan te melden.

In de zorg / met kinderen

De belmat waarschuwt u wanneer de bewoner of het kind het bed of de kamer verlaat. Hierdoor kun je snel ingrijpen en valpartijen, desoriëntatie en andere gevaren voorkomen.

Als kattenbel

Het is gedaan met het voortdurend kijken of uw lieveling er al is. Als uw kat voor de dichte huis- of terrasdeur gaat zitten, klinkt er binnen met een luid alarm.

U legt de belmat eenvoudig buiten voor de deur onder de voetenmat of een doek. Het signaalapparaat brengt u binnen aan op de door u gewenste plaats.

- Omdat het alarm binnen afgaat, zal de kat er niet van schrikken en weer weglopen.
- Geschikt voor toegang tot het huis via de voor- of achterdeur, balkon- of kelderdeur. De belmat nochtans niet in het water of in de regen leggen.

⚠ Leg de belmat onder een (niet meegeleverde) zachte voetenmat of een doek waar de kat graag op gaat zitten.

Veiligheidsadviezen

⚠ Lees voor het plaatsen en/of het eerste gebruik de gebruiksaanwijzing zorgvuldig. Controleer de belmat op beschadigingen. Zijn er die, dan de belmat niet gebruiken.

- De belmat alleen in droge binnenruimtes of op een beschutte plaats buiten gebruiken. Niet in het water of in de regen leggen.
- Leeggelopen of beschadigde batterijen kunnen als ze met de huid in aanraking komen verwondingen veroorzaken. Draag in voorkomende gevallen beschermende handschoenen.
- We raden u aan de batterij uit het apparaat te halen als u de belmat langere tijd niet gebruikt.
- Controleer voor u gaten boort of kabelclips vastspijkt of er geen leidingen in de muur zitten op de gekozen plek.
- Laat kinderen niet met onderdelen spelen. Zorg er vooral voordat kinderen geen onderdelen in de mond steken.

Omvang van de levering

- Belmat met radiozender
- CR2032 lithiumbatterij voor radiozender
- Signaalapparaat
- 2 schroeven en 2 pluggen

Wat u verder nodig hebt:

- 3 x type C batterijen LR1400, MN1400; alternatief: voedingseenheid 6 V, min. 200 mA (bijvoorbeeld NG600U, Art.No. 32108)
- 1 x tapijt, voetenmat of doek voor het afdekken van de belmat

Uitrusting

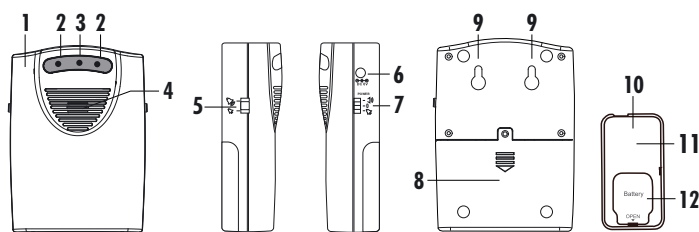

- 1 Signaalapparaat
- 2 LED: activering
- 3 LED: batterijwaarschuwing
- 4 Sounder
- 5 Volumeregeling voor beltoon
- 6 Aansluiting voeding
- 7 Signaalinstelling
- 8 Batterijvak signaalapparaat
- 9 Ophanging
- 10 Radiozender
- 11 LED: ontgrendelen (aan andere kant)
- 12 Batterijvak radiozender

Technische gegevens

Belmat TMF01T

| | |
|--------------------|-------------------------------------|
| Sensor: | Contactfolie |
| Bedrijfsspanning: | 3 V \equiv |
| Stroomverbruik: | 4 μ A (rust); 5 mA (activering) |
| Batterij: | CR2032 (lithium) |
| Materiaal: | Kunststof, zwart |
| Afmetingen: | 560 x 360 mm |
| Temperatuurbereik: | -5° C tot +40° C |

Signaalapparaat TMF01S

| | |
|--------------------|---|
| Bedrijfsspanning: | 3,7 - 5 V \equiv |
| Stroomverbruik: | 0,5 mA (rust), 120 mA (activering) |
| Batterijen: | 3 x 1,5 V type C/LR1400 (alkaline) |
| Voedingseenheid: | 6 V, min. 200 mA |
| | Stekker: 2,1/5,5 mm, lengte 12 mm, positieve binnenpool |
| Volume: | Alarm: ca. 95 dB (A) beltoon luid: ca. 90 dB (A) beltoon zacht: ca. 60 dB (A) |
| Materiaal: | Kunststof, wit |
| Afmetingen: | 94 x 130 x 42 mm |
| Temperatuurbereik: | 0° C tot +40° C |

Radiokenmerken

| | |
|-------------------------------------|--|
| Frequentieband: | 433,05 - 434,79 MHz |
| Uitgestraald maximaal zendvermogen: | < 10 mW |
| Radiobereik: | max. 60 m (openlucht) |
| Radiocodering: | Zender TMF01T en ontvanger TMF01S zijn af fabriek al met elkaar gecodeerd (overeenkomend CH-No.) |

De batterij in de kickmat plaatsen

- Open het klittenband aan de zijkant van de belmat en verwijder de radiozender [10].
- Open het batterijvakje van de radiozender [12] met een schroevendraaier (zie afb. 1).
- Plaats de meegeleverde CR2032 lithiumbatterij in het batterijvak van de radiozender met de gelabelde zijde (+) naar boven (zie afb. 2) en sluit het batterijvak weer.
- Test de functie: Als u op de belmat drukt, gaat de LED [11] branden.
- Plaats de radiozender in de belmat en druk het klittenband aan.

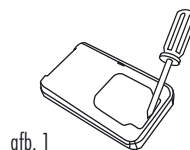

afb. 1

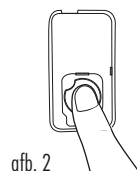

afb. 2

Batterijen in de signaalzender plaatsen

- Draai de schroef op het batterijcompartiment [9] los en verwijder het deksel (zie afb. 3).

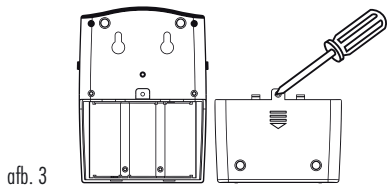

afb. 3

- Plaats 3 type C-batterijen (bijv. MN1400) in het batterijcompartiment (zie afb. 4). Let op de juiste polariteit.

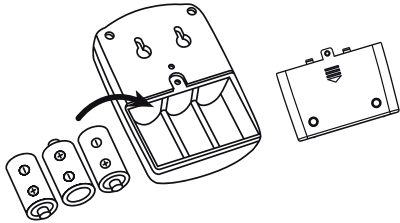

afb. 4

- Sluit het batterijcompartiment opnieuw.

Als alternatief voor batterijen kunt u een geschikte voeding gebruiken. Sluit hiervoor de stekker aan op de aansluiting [6].

De belmat plaatsen

Strijk de belmat glad en leg hem vlak op de grond.

- ⚠ Als het oppervlak glad is (bijv. tegels), zorg er dan voor dat de belmat niet wegglijdt. Gebruik indien nodig een antislipkussen.

Gebruik als alarmapparaat of als bezoeker

Kies het gebied dat u wilt beveiligen — bijv. de hal, boven of onderaan de trap, maar ook een te beveiligen ruimte zoals bij voorbeeld een magazijn. Bedek de belmat helemaal met tapijt of voetenmat.

Plaatsing als persoonlijk verslag op het gebied van zorg/kinderen

Leg de belmat onder een kleed of loper.

Gebruik als kattenbel

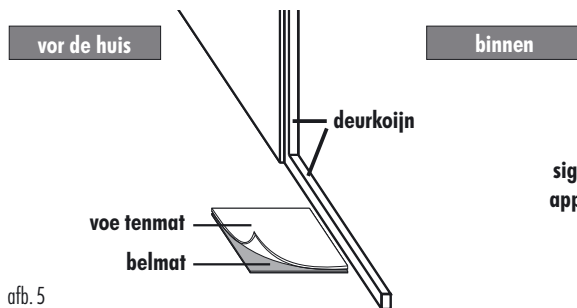

afb. 5

Leg de mat op die plaats voor het huis waar de kat gewoonlijk vraagt om binnengelaten te worden. Bedek de mat helemaal met een voetenmat of een zachte doek waar uw kat graag op gaat zitten (zie afb. 5).

- ⚠ Als de grond of de onderzijde van het tapijt of de voetenmat erg ongelijk is, kan dat tot slecht functioneren leiden.
- ⚠ Gebruik geen erg hard tapijt of voetenmat, omdat de belmat op plaatselijke druk reageert.
- ⚠ Gebruik de mat altijd geheel uitgerold op een vlakke ondergrond. Leg hem niet op scherpe voorwerpen, bijv. split omdat dat tot verkeerd functioneren en zelfs beschadiging van de mat kan leiden.
- ⚠ Als de mat in een koudere omgeving wordt gebruikt, laat de mat dan eerst een paar uur plat liggen in een warmere omgeving.

Het instellen van de signaaltoon

Als u de schakelaar [7] van "0" op gongklank zet, hoort u ter bevestiging een gongklank.

De schakelaar kent vier instelmogelijkheden:

- 0 U kunt het signaal uitschakelen door de schakelaar op "0" te zetten. Bij druk op de belmat is noch het alarm noch een gongklank te horen.
- 🔊 De waarschuwing wordt bevestigd door een enkele pieptoon. Wanneer de belmat wordt geactiveerd, klinkt er een alarmgeluid en knipperen de LED's [2] en [3] rood. Het alarm wordt na 30 seconden automatisch uitgeschakeld. Daarna staat de signaalgenerator weer op scherp en gaat het alarm weer af wanneer het weer wordt geactiveerd. Wanneer de belmat wordt geactiveerd, klinkt er een gonggeluid en knipperen de LED's [2] en [3]

- 🔊 twee keer. Als de schakelaar [7] is ingesteld op gonggeluid, kunt u deze met de schakelaar [1] op luid instellen (🔊) of stil (🔇).

Test de functie door de signaalzender in te schakelen en eenmaal op de belmat te stappen.

- ⚠ Het signaal kan alleen klinken als het signaalapparaat ingeschakeld is en ook alleen maar als er op de belmat getrapt wordt. Zolang als er bijvoorbeeld een kat op de mat blijft zitten, klinkt er geen alarm. Alleen als de kat van de mat af gaat en er weer op terugkomt, hoort u een signaal.
- ⚠ De belmat is heel gevoelig ingesteld. Het is mogelijk dat door andere dieren of zelfs door de wind een signaaltoon veroorzaakt wordt.
- ⚠ We raden u daarom aan het apparaat uit te schakelen als het niet nodig is. Doe dat vooral 's nachts om storingen te voorkomen.

Radiobereik

Het bereik is ongeveer 60 m buiten. Het bereik wordt verkleind door wanden en plafonds (vooral gemaakt van gewapend beton). Plaats niet zowel de belmat als de signaalapparaat op of in de buurt van metalen oppervlakken, omdat deze het radiosignaal afschermen.

auch Signalgeber nicht auf oder in der Nähe von Metallflächen, da diese das Funksignal abschirmen.

Signaalapparaten plaatsen

- Plaats de signaalapparaat binnen het radiobereik.
- Als u de belmat als kattenbel gebruikt, probeer hem dan uit met uw kat. Schrikt de kat van het signaal, plaats het signaalapparaat dan niet direct achter de deur.

Monteren van het signaalapparaat

Het signaalapparaat kan vrij staan of liggen, of op de muur bevestigd worden.

Gebruik in het laatste geval de meegeleverde schroeven en pluggen.

- Boor voor de schroeven twee gaten horizontaal boven elkaar (gatafstand 36 mm).
- Stop de pluggen erin.
- Draai de twee schroeven zo ver vast dat het signaalapparaat er nog aangehangen kan worden.
- Hang het apparaat nu op.

Batterijwaarschuwing / Batterijvervangning

De batterij van de belmat heeft een levensduur van maximaal 10 maanden met 30 activeringen per dag. Als de batterij bijna leeg is, klinkt er een akoestische waarschuwing van de signaalapparaat (2 x pieptoon). Als de batterijen van de signaalapparaat bijna leeg zijn, gaat de batterijwaarschuwing-LED [3] continu branden. Vervang de batterijen zo snel mogelijk door nieuwe.

Onderhoud

- Houd de mat altijd droog om vals alarm te voorkomen.
- In het geval van een batterijwaarschuwing, vervangt u de batterijen.
- U kunt de belmat en het signaalapparaat met een vochtige doek afnemen. Gebruik geen bijtende schoonmaakmiddelen.

Veel problemen worden door minder wordende batterijprestaties veroorzaakt. Mocht u onverhoopt problemen hebben, probeer dan een nieuwe batterij.

Verwijdering

- 🗑 Verpakkingsmateriaal, lege batterijen en uitgewerkte apparaten niet zomaar weggooien. Zorg dat ze milieuvriendelijk worden opgeruimd. Uw gemeentehuis kan u aan het adres van de milieustraat helpen. Lege batterijen worden ook teruggenomen door uw leverancier.



Indexa GmbH
Paul-Böhringer-Str. 3
D-74229 Oedheim
www.pentotech.de
Wijzigingen voorbehouden
2023/07/10