

Booster Pump for Garden BP 4.500 Garden, BP 5.000 Garden BP 6.000 Garden, BP 7.000 Garden



Deutsch	5
English	9
Français	13
Italiano	17
Nederlands	21
Español	25
Português	30
Dansk	34
Norsk	37
Svenska	41
Suomi	45
Ελληνικά	49
Türkçe	54
Русский	57
Magyar	62
Čeština	66
Slovenščina	70
Polski	74
Românește	79
Slovenčina	83
Hrvatski	87
Srpski	91
Български	94
Eesti	99
Latviešu	103
Lietuviškai	106
Українська	110
日本語	115
Қазақша	119
العربية	124



Register
your product
www.karcher.com/welcome



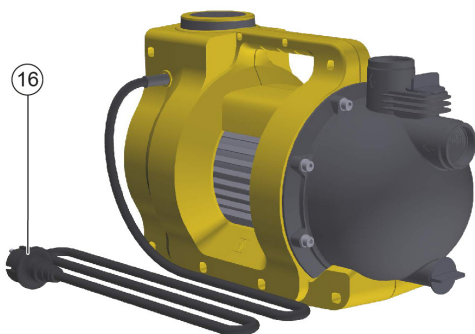
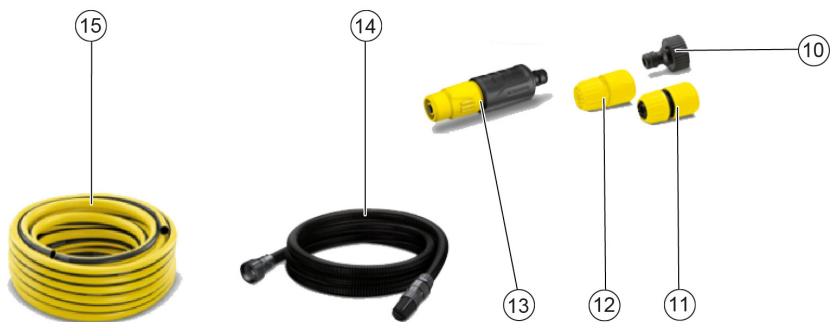
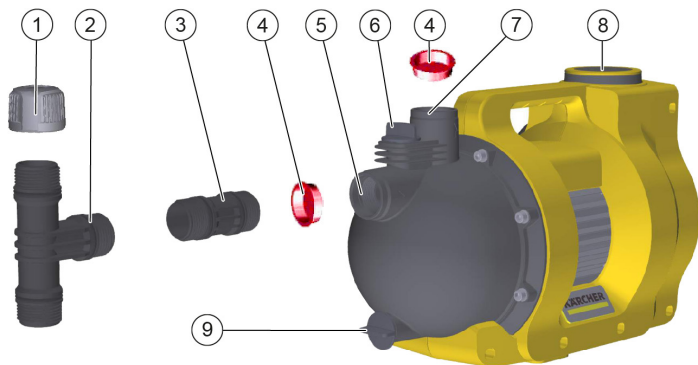

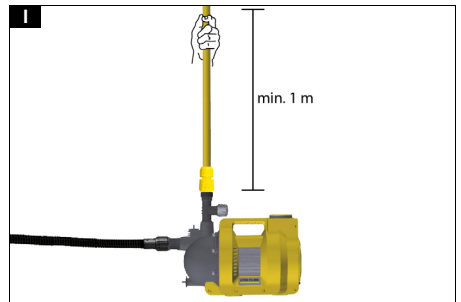
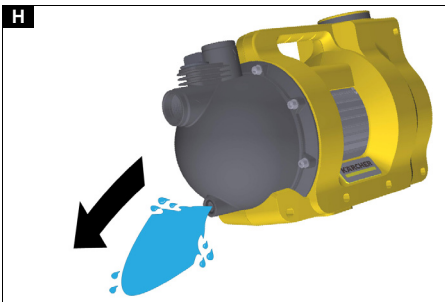
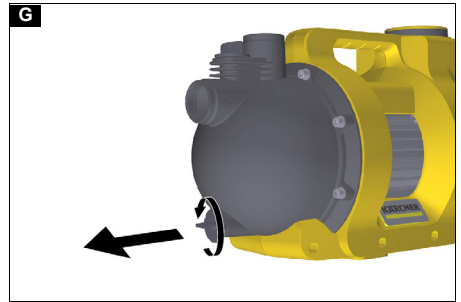
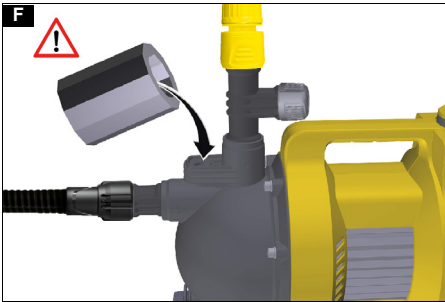
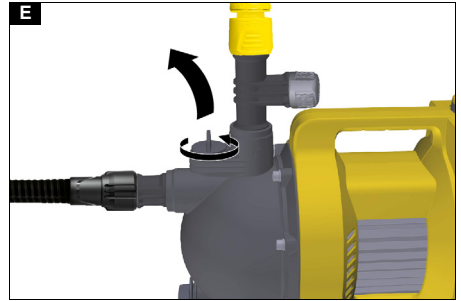
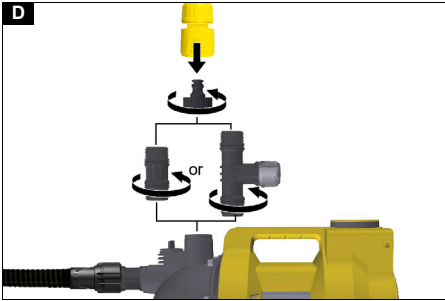
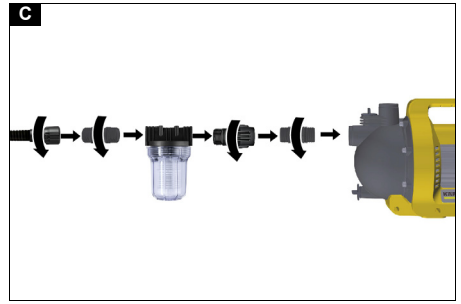
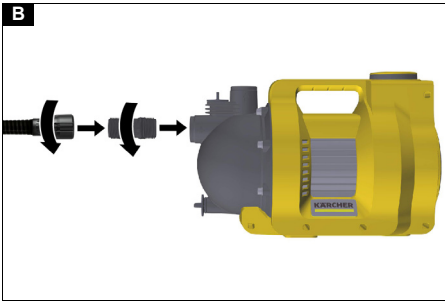

Inhalt

Allgemeine Hinweise	5
Bestimmungsgemäße Verwendung	5
Gefahrenstufen.....	5
Umweltschutz	5
Zubehör und Ersatzteile	5
Lieferumfang	5
Garantie.....	5
Gerätebeschreibung	5
Inbetriebnahme	6
Betrieb	6
Pflege und Wartung.....	6
Transport	6
Lagerung	6
Sonderzubehör	7
Hilfe bei Störungen.....	7
Technische Daten	7
Kennlinien.....	8
EU-Konformitätserklärung	8

Allgemeine Hinweise

Lesen Sie vor der ersten Benutzung des Geräts diese Originalbetriebsanleitung und die beiliegenden Sicherheitshinweise. Handeln Sie danach. Bewahren Sie beide Hefte für späteren Gebrauch oder für Nachbesitzer auf.

Bestimmungsgemäße Verwendung

Bitte beachten Sie beim Anschluss dieses Produktes an das Trinkwassernetz die Anforderungen der EN 1717 und wenden Sie sich bei eventuellen Fragen an Ihren Sanitärfachbetrieb.

Dieses Gerät wurde für den privaten Gebrauch entwickelt und ist nicht für die Beanspruchung des gewerblichen Einsatzes vorgesehen.

Das Gerät ist vorwiegend zum Einsatz im Garten bestimmt und bietet konstanten Druck zur Gartenbewässerung.

Beim Anschluss von Sprinklern können maximal folgende Flächen bewässert werden:

- BP 4.500 Garden: 400 m²
- BP 5.000 Garden: 550 m²
- BP 6.000 Garden: 900 m²
- BP 7.000 Garden: 1000 m²

⚠ VORSICHT

Verletzungsgefahr!

Verletzungsgefahr durch Giftstoffe.

Trinken Sie kein Wasser, dass von der Pumpe gefördert wurde!

Zulässige Förderflüssigkeiten

Zulässige Förderflüssigkeiten:

- Brauchwasser
- Brunnenwasser
- Quellwasser
- Regenwasser
- Schwimmbadwasser bei bestimmungsgemäßer Dosierung der Additive

Die Temperatur der geförderten Flüssigkeit darf 35 °C nicht überschreiten.

Unsachgemäße Verwendung

Hinweis

Der Hersteller haftet nicht für eventuelle Schäden, die durch unsachgemäße Verwendung oder falsche Bedienung verursacht werden.

Gefahrenstufen

⚠ GEFAHR

- Hinweis auf eine unmittelbar drohende Gefahr, die zu schweren Körperverletzungen oder zum Tod führt.

⚠ WARNUNG

- Hinweis auf eine möglicherweise gefährliche Situation, die zu schweren Körperverletzungen oder zum Tod führen kann.

⚠ VORSICHT

- Hinweis auf eine möglicherweise gefährliche Situation, die zu leichten Verletzungen führen kann.

ACHTUNG

- Hinweis auf eine möglicherweise gefährliche Situation, die zu Sachschäden führen kann.

Umweltschutz



Die Verpackungsmaterialien sind recyclebar. Bitte Verpackungen umweltgerecht entsorgen.



Elektrische und elektronische Geräte enthalten wertvolle recyclebare Materialien und oft Bestandteile wie Batterien, Akkus oder Öl, die bei falschem Umgang oder falscher Entsorgung eine potenzielle Gefahr für die menschliche Gesundheit und die Umwelt darstellen können. Für den ordnungsgemäßen Betrieb des Geräts sind diese Bestandteile jedoch notwendig. Mit diesem Symbol gekennzeichnete Geräte dürfen nicht mit dem Hausmüll entsorgt werden.

Hinweise zu Inhaltsstoffen (REACH)

Aktuelle Informationen zu Inhaltsstoffen finden Sie unter: www.kaercher.de/REACH

Zubehör und Ersatzteile

Nur Original-Zubehör und Original-Ersatzteile verwenden, sie bieten die Gewähr für einen sicheren und störungsfreien Betrieb des Geräts.

Informationen über Zubehör und Ersatzteile finden Sie unter www.kaercher.com.

Lieferumfang

Der Lieferumfang des Geräts ist auf der Verpackung abgebildet. Prüfen Sie beim Auspacken den Inhalt auf Vollständigkeit. Bei fehlendem Zubehör oder bei Transportschäden benachrichtigen Sie bitte Ihren Händler.

Garantie

In jedem Land gelten die von unserer zuständigen Vertriebsgesellschaft herausgegebenen Garantiebedingungen. Etwaige Störungen an Ihrem Gerät beseitigen wir innerhalb der Garantiefrist kostenlos, sofern ein Material- oder Herstellungsfehler die Ursache sein sollte. Im Garantiefall wenden Sie sich bitte mit Kaufbeleg an Ihren Händler oder die nächste autorisierte Kundendienststelle.

(Adresse siehe Rückseite)

Gerätebeschreibung

In dieser Betriebsanleitung wird die maximale Ausstattung beschrieben. Je nach Modell gibt es Unterschiede im Lieferumfang (siehe Verpackung).

Abbildungen siehe Grafikkarte

Abbildung A

- ① Verschlusskappe 2-Wege Anschlussadapter
- ② 2-Wege-Anschlussadapter für Pumpen G 1 (nicht bei BP 4.500 Garden enthalten)
- ③ Anschluss-Adapter für Pumpen G 1 (Bei BP 4.500 Garden zwei mal enthalten)
- ④ Verschlussstopfen
- ⑤ Anschluss G 1 (33,3 mm) Saugleitung (Eingang)
- ⑥ Einfüllstutzen mit Verschlusskappe
- ⑦ Anschluss G 1 (33,3 mm) Druckleitung (Ausgang)
- ⑧ EIN-/AUS-Schalter
- ⑨ Wasserablassventil
- ⑩ **Hahnanschluss G 1
- ⑪ **Kupplung mit Aqua Stop
- ⑫ **Kupplung
- ⑬ **Spritze
- ⑭ *Saugschlauch-Set inkl. 3,5 m anschlussfertigem, vakuumfestem Spiralschlauch mit Saugfilter und Rückflusstopp
- ⑮ **Gartenschlauch 1/2" 20 m
- ⑯ Netzanschlusskabel mit Stecker

* Nur bei Set und Set Plus enthaltenes Zubehör.

** Nur bei Set Plus enthaltenes Zubehör.

Inbetriebnahme

Wir empfehlen, nur Original Kärcher Saugschläuche, Filterkomponenten und Schlauchanschlüsse zu verwenden. Wenn Bauteile anderer Hersteller verwendet werden, kann es zu Fehlfunktionen beim Ansaugen der Förderflüssigkeit kommen, insbesondere bei Verwendung von Bajonett-Verbindungssystemen.

Vor der Inbetriebnahme

Vorbereiten

- Verschlussstopfen entfernen.
- Anschluss-Adapter in Sauganschluss der Pumpe (Eingang) schrauben. Von Hand anziehen.
- Vakuumfesten Saugschlauch anschließen

Abbildung B

Hinweis

Bei verschmutztem Wasser empfehlen wir einen Vorfilter (siehe Sonderzubehör) zwischen Rückschlagventil und Saugschlauch anzubringen.

Abbildung C

Hinweis

Um die Wiedersaugzeit zu verkürzen, Saugschlauch mit Rückflusstopp verwenden. Dieser verhindert das Entleeren des Saugschlauchs nach der Verwendung (siehe Sonderzubehör).

- Anschluss-Adapter in Druckanschluss der Pumpe (Ausgang) schrauben. Von Hand anziehen.

Abbildung D

- Deckel am Einfüllstutzen abschrauben.

Abbildung E

- Pumpe mit Wasser bis zum Überlaufen befüllen.

Abbildung F

Betrieb

1. Netzstecker in Steckdose stecken.
2. Das Gerät mit dem EIN/AUS-Schalter einschalten.
3. Zur Verkürzung der Ansaugzeit, Druckschlauch ca. 1 m anheben.

Abbildung I

4. Warten bis Pumpe ansaugt und gleichmäßig fördert.

⚠ VORSICHT

Gefahr durch Trockenlauf

Der Trockenlauf schädigt der Pumpe.

Pumpe nicht trockenlaufen lassen!

5. Pumpe während des Betriebs nicht unbeaufsichtigt lassen.

ACHTUNG

Verletzungsgefahr. System steht unter Druck!

Verletzungsgefahr.

(Druck siehe Kapitel technische Daten)

Betrieb beenden

1. Das Gerät am EIN/AUS-Schalter ausschalten.
2. Netzstecker aus Steckdose ziehen.

Pflege und Wartung

⚠ GEFAHR

Gefahr eines Stromschlags.

Vor allen Arbeiten am Gerät, Gerät ausschalten und Netzstecker ziehen.

Das Gerät ist wartungsfrei.

Spülen

Hinweis

Bei Förderung von Wasser mit Zusätzen, Pumpe nach jedem Gebrauch mit klarem Wasser spülen.

Transport

⚠ VORSICHT

Verletzungsgefahr

Verletzungsgefahr durch kippendes Gerät.

Beachten Sie beim Transport das Gewicht des Geräts (siehe Kapitel Technische Daten) und sichern Sie es beim Transport in Fahrzeugen entsprechend ab.

Transport von Hand

1. Kabel aufrollen.
2. Gerät am Tragegriff hochheben und tragen.

Transport in Fahrzeugen

1. Gerät gegen Verrutschen und Kippen sichern.

⚠ VORSICHT

Verletzungsgefahr

Verletzungsgefahr durch kippendes Gerät.

Beachten Sie beim Transport das Gewicht des Geräts (siehe technische Daten) und sichern Sie es beim Transport in Fahrzeugen entsprechend ab.

Lagerung

⚠ VORSICHT

Nichtbeachtung des Gewichts

Verletzungs- und Beschädigungsgefahr

Beachten Sie bei der Lagerung das Gewicht des Geräts.

1. Das Gerät an einem frostfreien Ort aufbewahren.

Gerät aufbewahren

1. Gerät drucklos machen durch Öffnen der druckseitig angeschlossenen Wasserentnahme (z.B. Öffnen der Gartenspritze).
 2. Schläuche entleeren.
 3. Saugleitung und Druckleitung entfernen.
 4. Pumpe über Wasserablassventil entleeren.
- Abbildung H**
5. Das Gerät an einem frostfreien Ort aufbewahren.

Sonderzubehör

Sie finden die möglichen Sonderzubehöre auf der letzten Seite dieser Betriebsanleitung.

Hilfe bei Störungen

Störungen haben oft einfache Ursachen, die Sie mit Hilfe der folgenden Übersicht selbst beheben können. Im Zweifelsfall oder bei hier nicht genannten Störungen wenden Sie sich bitte an den autorisierten Kundendienst.

Fehler	Ursache	Behebung
Die Pumpe läuft, aber fördert nicht	In der Pumpe ist Luft.	1. Die ordnungsgemäße Inbetriebnahme prüfen (siehe Kapitel <i>Vorbereiten und Betrieb</i>).
	Schmutzpartikel blockieren den Ansaugbereich.	1. Den Netzstecker aus der Steckdose ziehen. 2. Den Ansaugbereich reinigen.
	Der Ansaugschlauch oder der Anschlussadapter ist nicht korrekt eingeschraubt.	1. Prüfen, ob die Dichtungen korrekt angebracht sind. 2. Den Ansaugschlauch und den Anschlussadapter von Hand festziehen.
	Der Vorfilter ist verstopft.	1. Den Vorfilter reinigen.
Die Pumpe läuft nicht an oder bleibt während des Betriebs plötzlich stehen	Die Stromversorgung ist unterbrochen.	1. Die Sicherungen und die elektrischen Verbindungen prüfen.
Förderleistung nimmt ab oder ist zu gering	Der Ansaugbereich verstopft.	1. Den Netzstecker aus der Steckdose ziehen. 2. Den Ansaugbereich reinigen.
	Die Förderleistung der Pumpe ist abhängig von der Förderhöhe und der angeschlossenen Peripherie.	1. Die max. Förderhöhe beachten (siehe Kapitel <i>Technische Daten</i>) ggf. anderen Schlauchdurchmesser oder andere Schlauchlänge wählen.
	Der Querschnitt auf der Druckseite ist verengt, z.B. durch nicht vollständig geöffnetes Ventil/Kugelhahn.	1. Ventil/Kugelhahn vollständig öffnen.
	Der Schlauch ist der auf Druckseite geknickt.	1. Die Knickstellen im Schlauch beseitigen.
	Der Vorfilter ist verstopft.	1. Den Vorfilter reinigen.

Technische Daten

		BP 4.500 Garden	BP 5.000 Garden	BP 6.000 Garden	BP 7.000 Garden
		BP 4.500 Garden Set Plus	BP 5.000 Garden Set Plus	BP 6.000 Garden Set Plus	
Netzspannung	V	230-240	230-240	230-240	230-240
Netzfrequenz	Hz	50	50	50	50
Nennleistung	W	550	650	1000	1100
Fördermenge maximal	l/h	4500	5000	6000	7000
Ansaughöhe (max.)	m	8	8	8	8
Feststoffgehalt im Wasser	kg/m ³	>2,5	>2,5	>2,5	>2,5
Druck (max.)	MPa (bar)	0,36 (3,6)	0,40 (4,0)	0,45 (4,5)	0,5 (5,0)
Förderhöhe (max.)	m	35	40	45	50
Fördertemperatur (max.)	°C	35,0	35,0	35,0	35,0
Partikelgröße (max.) der zulässigen Förderflüssigkeiten	mm	1	1	1	1

		BP 4.500 Garden	BP 5.000 Garden	BP 6.000 Garden	BP 7.000 Garden
		BP 4.500 Garden Set Plus	BP 5.000 Garden Set Plus	BP 6.000 Garden Set Plus	
Pumpentyp		Jet	Jet	Jet	Jet
Schalldruckpegel L_{pA}	dB(A)	56	58	69	68
Schalleistungspegel L_{WA} garantiert	dB(A)	71	73	84	83
Maße und Gewichte					
Gewicht (ohne Zubehör)	kg	6,4	7,0	9,7	10,0

Hinweis

Ausnahmegrund nach Verordnung (EU) 2019/1781 Anhang I Abschnitt 2 (12): j)

Technische Änderungen vorbehalten.

Kennlinien

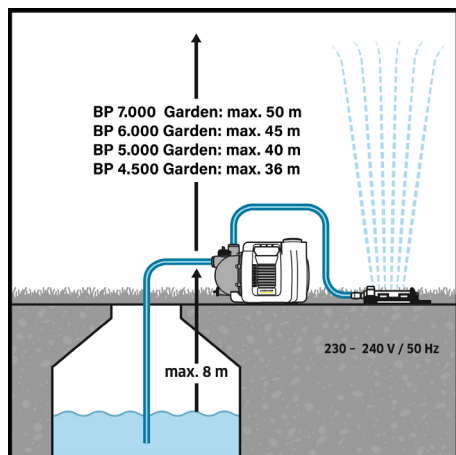
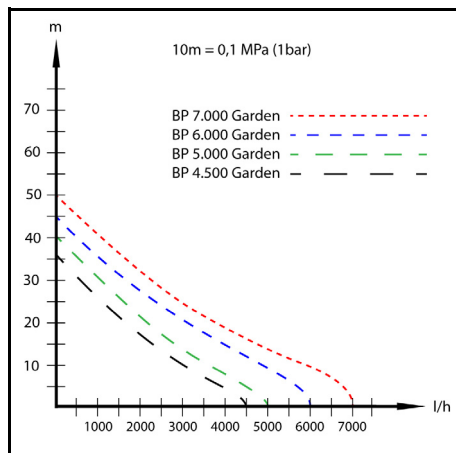

EU-Konformitätserklärung

Hiermit erklären wir, dass die nachfolgend bezeichnete Maschine aufgrund ihrer Konzipierung und Bauart sowie in der von uns in Verkehr gebrachten Ausführung den einschlägigen grundlegenden Sicherheits- und Gesundheitsanforderungen der EU-Richtlinien entspricht. Bei einer nicht mit uns abgestimmten Änderung der Maschine verliert diese Erklärung ihre Gültigkeit.

Produkt: Pumpe

Typ: 1.645-xxx

Einschlägige EU-Richtlinien

2006/42/EG (+2009/127/EG)

2014/30/EU

2000/14/EG

2011/65/EU

2009/125/EG

Angewandte Verordnung(en)

(EU) 2019/1781

Angewandte harmonisierte Normen

EN 60335-1

EN 60335-2-41

EN 62233: 2008

EN 55014-1: 2017 + A11: 2020

EN 55014-2: 1997+A1: 2001+A2: 2008

EN 61000-3-2: 2014

EN 61000-3-3: 2013

EN IEC 63000: 2018

Angewandtes Konformitätsbewertungsverfahren

2000/14/EG: Anhang V

Schalleistungspegel dB(A)

BP 4.500 Garden

Gemessen: 68

Garantiert: 71

BP 5.000 Garden

Gemessen: 70

Garantiert: 73

BP 6.000 Garden

Gemessen: 81

Garantiert: 84

BP 7.000 Garden

Gemessen: 81

Garantiert: 83

Die Unterzeichnenden handeln im Auftrag und mit Vollmacht des Vorstands.

H. Jenner

Chairman of the Board of Management

S. Reiser

Manager Regulatory Affairs & Certification

Dokumentationsbevollmächtigter:

S. Reiser

Contents

General notes.....	9
Intended use.....	9
Hazard levels.....	9
Environmental protection.....	9
Accessories and spare parts.....	9
Scope of delivery.....	9
Warranty.....	9
Description of the device.....	9
Startup.....	10
Operation.....	10
Care and maintenance.....	10
Transport.....	10
Storage.....	10
Special accessories.....	11
Troubleshooting guide.....	11
Specifications.....	11
Characteristic curves.....	12
Declaration of Conformity.....	12

General notes

Read these original operating instructions and the enclosed safety instructions before using the device for the first time. Proceed accordingly.
 Keep both books for future reference or for future owners.

Intended use

Please observe the requirements of EN 1717 when connecting this product to the drinking water network and contact your sanitation specialists if you have any questions.

This device has been developed for private use and is not intended for the load imposed by commercial use. The device is primarily intended for use in the garden and provides constant pressure for garden watering.

When connecting sprinklers, a maximum of the following areas can be irrigated:

- BP 4.500 Garden: 400 m²
- BP 5.000 Garden: 550 m²
- BP 6.000 Garden: 900 m²
- BP 7.000 Garden: 1000 m²

⚠ CAUTION

Risk of injury!

Risk of injury from toxic substances.

Do not drink water that has been pumped by the pump!

Permissible feed fluids

Permissible feed fluids:

- Processed water
- Well water
- Spring water
- Rain water
- Swimming pool water with intended dosage of additives

The temperature of the delivered liquid must not exceed 35 °C.

Improper use

Note

The manufacturer accepts no liability for possible damage caused by improper use or incorrect operation.

Hazard levels

⚠ DANGER

- Indication of an imminent threat of danger that will lead to severe injuries or even death.

⚠ WARNING

- Indication of a potentially dangerous situation that may lead to severe injuries or even death.

⚠ CAUTION

- Indication of a potentially dangerous situation that may lead to minor injuries.

ATTENTION

- Indication of a potentially dangerous situation that may lead to damage to property.

Environmental protection



The packing materials can be recycled. Please dispose of packaging in accordance with the environmental regulations.



Electrical and electronic devices contain valuable, recyclable materials and often components such as batteries, rechargeable batteries or oil, which - if handled or disposed of incorrectly - can pose a potential danger to human health and the environment. However, these components are required for the correct operation of the device. Devices marked by this symbol are not allowed to be disposed of together with the household rubbish.

Notes on the content materials (REACH)

Current information on content materials can be found at: www.kaercher.de/REACH

Accessories and spare parts

Only use original accessories and original spare parts. They ensure that the appliance will run fault-free and safely.

Information on accessories and spare parts can be found at www.kaercher.com.

Scope of delivery

The scope of delivery for the appliance is shown on the packaging. Check the contents for completeness when unpacking. If any accessories are missing or in the event of any shipping damage, please notify your dealer.

Warranty

The warranty conditions issued by our sales company responsible apply in all countries. We shall remedy possible malfunctions on your device within the warranty period free of cost, provided that a material or manufacturing defect is the cause. In a warranty case, please contact your dealer (with the purchase receipt) or the next authorised customer service site.
 (See overleaf for the address)

Description of the device

The maximum amount of equipment is described in these operating instructions. Depending on the model used, there are differences in the scope of delivery (see packaging).

For the illustrations, refer to the graphics page

Illustration A

- ① Cap, 2-way connection adapter
- ② 2-way connection adapter for pumps G 1 (not included with BP 4.500 Garden)
- ③ Connection adapter for pumps G 1 (included twice with BP 4.500 Garden)
- ④ Sealing plug
- ⑤ Connection G 1 (33.3 mm) suction line (inlet)
- ⑥ Filling nozzle with cap
- ⑦ Connection G 1 (33.3 mm) pressure line (outlet)
- ⑧ ON/OFF switch
- ⑨ Water drain valve
- ⑩ **Tap connection G 1
- ⑪ **Coupling with Aqua Stop
- ⑫ **Coupling
- ⑬ **Syringe
- ⑭ *Suction hose set incl. 3.5 m ready-to-connect, vacuum-proof spiral hose with suction filter and back-flow stop
- ⑮ **Garden hose 1/2" 20 m
- ⑯ Power supply cable with plug

* Only accessories included with Set and Set Plus.

** Only accessories included with Set Plus.

Startup

We recommend using only original Kärcher suction hoses, filter components and hose connections. Using components from other manufacturers can lead to malfunctions when sucking the feed fluid, especially when using bayonet connection systems.

Before initial startup

Preparation

- Remove the sealing plug.
- Screw the connection adapter into the suction connection of the pump (inlet). Manually tighten.
- Connect a vacuum-tight suction hose

Illustration B

Note

If the water is dirty, we recommend fitting a pre-filter (see Special accessories) between the check valve and the suction hose.

Illustration C

Note

To shorten the re-suction time, use a suction hose with backflow stop. This prevents the suction hose from emptying after use (see Special accessories).

- Screw the connection adapter into the pressure connection of the pump (outlet). Manually tighten.

Illustration D

- Open the filling nozzle cap.

Illustration E

- Fill the pump with water until it overflows.

Illustration F

Operation

1. Plug the mains plug into a mains socket.
2. Switch the device on with the ON/OFF switch.

3. To shorten the suction time, raise the pressure hose approx. 1 m.

Illustration I

4. Wait until the pump simultaneously sucks and delivers.

⚠ CAUTION

Danger due to dry running

Dry running damages the pump.

Do not let the pump run dry!

5. Do not leave the pump unattended during operation.

ATTENTION

Risk of injury. The system is pressurised!

Risk of injury.

(for pressure see chapter "Technical data")

Ending operation

1. Switch off the device at the ON/OFF switch.
2. Pull the mains plug out of the socket.

Care and maintenance

⚠ DANGER

Danger of electric shock.

Always switch the device off and disconnect the mains plug before working on the device.

The device is maintenance-free.

Rinse

Note

Rinse the pump with clear water after each use when pumping water with additives.

Transport

⚠ CAUTION

Risk of injury

Risk of injury from falling device.

When transporting the device, observe the weight of the device (see chapter Specifications) and secure it accordingly when transporting it in vehicles.

Manual transport

1. Roll up the cable.
2. Lift and carry the device by the carrying handle.

Transport in vehicles

1. Secure the device against slipping and tipping over.

⚠ CAUTION

Risk of injury

Risk of injury from falling device.

When transporting the device, observe the weight of the device (see technical data) and secure it accordingly when transporting it in vehicles.

Storage

⚠ CAUTION

Failure to observe the weight

Risk of injury and damage

Be aware of the weight of the device during storage.

1. Store the device in a frost-protected place.

Storing the device

1. Depressurise the device by opening the water removal connected to the pressure side (e.g. opening the garden sprayer).
2. Empty the hoses.
3. Remove suction line and pressure line.

4. Drain the pump via the water drain valve.
- Illustration H**
5. Store the device in a frost-protected place.

Troubleshooting guide

Malfunctions often have simple causes that you can remedy yourself using the following overview. When in doubt, or in the case of malfunctions not mentioned here, please contact your authorised Customer Service.

Special accessories

You will find the possible special accessories on the last page of these operating instructions.

Fault	Cause	Rectification
Pump is running, but not delivering	Air is in the pump.	1. Check for correct startup (see chapter <i>Preparation and Operation</i>).
	Dirt particles block the suction area.	1. Pull the mains plug out of the socket. 2. Clean the suction area.
	The suction hose or the connection adapter is not correctly screwed in.	1. Check that the seals are fitted correctly. 2. Manually tighten the suction hose and connection adapter.
	The pre-filter is clogged.	1. Clean the pre-filter.
The pump does not start up, or stops suddenly during operation	The power supply is disconnected.	1. Check the fuses and the electrical connections.
The pump capacity drops or is too low	The suction area is clogged.	1. Pull the mains plug out of the socket. 2. Clean the suction area.
	The delivery rate of the pump depends on the delivery head and the connected periphery.	1. Observe the max. delivery head (see chapter <i>Specifications</i>), select a different hose diameter or a different hose length if necessary.
	The cross-section on the pressure side is narrowed, e.g. due to the valve/ball tap not being fully open.	1. Open the valve/ball tap completely.
	The hose is kinked on the pressure side.	1. Eliminate the kink points in the hose.
	The pre-filter is clogged.	1. Clean the pre-filter.

Specifications

		BP 4.500	BP 5.000	BP 6.000	BP 7.000
		Garden	Garden	Garden	Garden
		BP 4.500	BP 5.000	BP 6.000	
		Garden Set Plus	Garden Set Plus	Garden Set Plus	
Mains voltage	V	230-240	230-240	230-240	230-240
Power frequency	Hz	50	50	50	50
Nominal power	W	550	650	1000	1100
Maximum flow rate	l/h	4500	5000	6000	7000
Suction height (max.)	m	8	8	8	8
Solids content in water	kg/m ³	>2,5	>2,5	>2,5	>2,5
Pressure (max.)	MPa (bar)	0,36 (3,6)	0,40 (4,0)	0,45 (4,5)	0,5 (5,0)
Delivery height (max.)	m	35	40	45	50
Delivery temperature (max.)	°C	35,0	35,0	35,0	35,0
Particle size (max.) of permissible feed fluids	mm	1	1	1	1
Pump type		Jet	Jet	Jet	Jet
Sound pressure level L _{pA}	dB(A)	56	58	69	68
Guaranteed sound power level L _{WA}	dB(A)	71	73	84	83
Dimensions and weights					
Weight (without accessories)	kg	6,4	7,0	9,7	10,0

Note

Reason for exception according to regulation (EU)

2019/1781 Annex I Section 2 (12): (j)

Subject to technical modifications!

2011/65/EU

2009/125/EC

Commission Regulation(s)

(EU) 2019/1781

Harmonised standards used

EN 60335-1

EN 60335-2-41

EN 62233: 2008

EN 55014-1: 2017 + A11: 2020

EN 55014-2: 1997+A1: 2001+A2: 2008

EN 61000-3-2: 2014

EN 61000-3-3: 2013

EN IEC 63000: 2018

Conformity evaluation procedure used

2000/14/EC: Annex V

Sound power level dB(A)

BP 4.500 Garden

Measured: 68

Guaranteed: 71

BP 5.000 Garden

Measured: 70

Guaranteed: 73

BP 6.000 Garden

Measured: 81

Guaranteed: 84

BP 7.000 Garden

Measured: 81

Guaranteed: 83

The signatories act on behalf of and with the authority of the company management.

H. Jenner

Chairman of the Board of Management



S. Reiser

Manager Regulatory Affairs & Certification

Documentation supervisor:

S. Reiser

Alfred Kärcher SE & Co. KG

Alfred-Kärcher-Str. 28 - 40

71364 Winnenden (Germany)

Ph.: +49 7195 14-0

Fax: +49 7195 14-2212

Winnenden, 2021/06/01

Characteristic curves

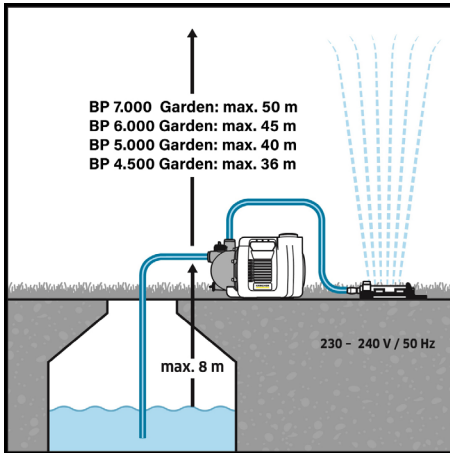
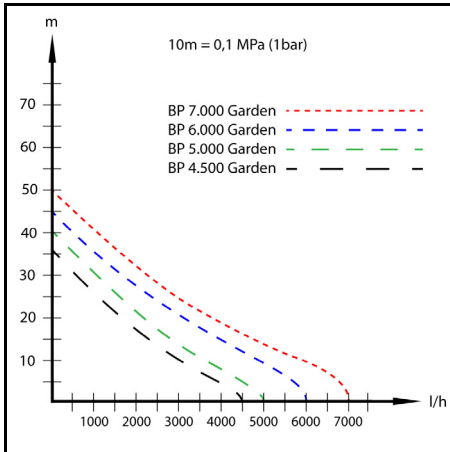

Declaration of Conformity

EU Declaration of Conformity

We hereby declare that the machine described below complies with the relevant basic safety and health requirements in the EU Directives, both in its basic design and construction as well as in the version placed in circulation by us. This declaration is invalidated by any changes made to the machine that are not approved by us.

Product: Pump

Type: 1.645-xxx

Currently applicable EU Directives

2006/42/EC (+2009/127/EC)

2014/30/EU

2000/14/EC

Declaration of Conformity (UK)

We hereby declare that the product described below complies with the relevant provisions of the following UK Regulations, both in its basic design and construction as well as in the version put into circulation by us. This declaration shall cease to be valid if the product is modified without our prior approval.

Product: Pump

Type: 1.645-xxx

Currently applicable UK Regulations

S.I. 2008/1597 (as amended)

S.I. 2016/1091 (as amended)

S.I. 2001/1701 (as amended)

S.I. 2012/3032 (as amended)

S.I. 2010/2617 (as amended)

Commission Regulation(s)

(EU) 2019/1781

Designated standards used

EN 60335-1

EN 60335-2-41

EN 62233: 2008

EN 55014-1: 2017 + A11: 2020
EN 55014-2: 1997+A1: 2001+A2: 2008
EN 61000-3-2: 2014
EN 61000-3-3: 2013
EN IEC 63000: 2018

Applied conformity assessment procedure

S.I. 2001/1701 (as amended): Schedule 8

Sound power level dB(A)

BP 4.500 Garden

Measured: 68

Guaranteed: 71

BP 5.000 Garden

Measured: 70

Guaranteed: 73

BP 6.000 Garden

Measured: 81

Guaranteed: 84

BP 7.000 Garden

Measured: 81

Guaranteed: 83

The signatories act on behalf of and with the authority of the company management.



H. Jenner

Chairman of the Board of Management



S. Reiser

Manager Regulatory Affairs & Certification

Documentation supervisor:

S. Reiser

Alfred Kärcher SE & Co. KG

Alfred-Kärcher-Str. 28 - 40

71364 Winnenden (Germany)

Ph.: +49 7195 14-0

Fax: +49 7195 14-2212

Winnenden, 2021/06/01

Contenu

Remarques générales	13
Utilisation conforme	13
Niveaux de danger	13
Protection de l'environnement	13
Accessoires et pièces de rechange.....	14
Etendue de livraison	14
Garantie.....	14
Description de l'appareil	14
Mise en service	14
Fonctionnement.....	14
Entretien et maintenance	15
Transport	15
Stockage	15
** Accessoires spéciaux	15
Dépannage en cas de pannes	15
Caractéristiques techniques	16
Courbes caractéristiques.....	17
Déclaration de conformité UE	17

Remarques générales

Veillez lire le présent le manuel d'instructions original et les consignes de sécurité jointes avant la première utilisation de l'appareil. Suivez ces instructions. Conservez les deux manuels pour une utilisation ultérieure ou pour le propriétaire suivant.

Utilisation conforme

Lors du raccordement de ce produit au réseau d'eau potable, respecter les exigences de la norme EN 1717 et s'adresser à un spécialiste sanitaire pour toute question.

Cet appareil a été développé pour un usage privé et n'est pas conçu pour les exigences d'une utilisation professionnelle.

L'appareil est principalement destiné à une utilisation dans le jardin et offre une pression constante pour l'arrosage du jardin.

En cas de raccordement de tourniquets, il est possible d'arroser au maximum les surfaces suivantes :

- BP 4.500 Garden : 400 m²
- BP 5.000 Garden : 550 m²
- BP 6.000 Garden : 900 m²
- BP 7.000 Garden : 1000 m²

⚠ PRÉCAUTION

Risque de blessures !

Risque de blessure par des substances toxiques.

Ne pas boire l'eau acheminée par la pompe !

Fluides transportés autorisés

Fluides transportés autorisés :

- Eau industrielle
- Eau de puits
- Eau de source
- Eau de pluie
- Eau de piscines en dosage conforme des additifs

La température du fluide transporté ne doit pas dépasser 35 °C.

Utilisation non-conforme

Remarque

Le fabricant décline toute responsabilité pour des dommages éventuels provoqués par une utilisation non-conforme ou une mauvaise commande.

Niveaux de danger

⚠ DANGER

- Indique un danger immédiat qui peut entraîner de graves blessures corporelles ou la mort.

⚠ AVERTISSEMENT

- Indique une situation potentiellement dangereuse qui peut entraîner de graves blessures corporelles ou la mort.

⚠ PRÉCAUTION

- Indique une situation potentiellement dangereuse qui peut entraîner des blessures légères.

ATTENTION

- Indique une situation potentiellement dangereuse qui peut entraîner des dommages matériels.

Protection de l'environnement



Les matériaux d'emballage sont recyclables.

Veillez éliminer les emballages dans le respect de l'environnement.



Les appareils électriques et électroniques contiennent des matériaux précieux recyclables et souvent des composants tels que des piles, batteries ou de l'huile représentant un danger potentiel pour la santé humaine et l'environnement, s'ils ne sont pas manipulés ou éliminés correctement. Ces composants sont cependant nécessaires pour le fonctionnement correct de l'appareil. Les appareils marqués

par ce symbole ne doivent pas être jetés dans les ordures ménagères.

Remarques concernant les matières composantes (REACH)

Les informations actuelles concernant les matières composantes sont disponibles sous : www.kaercher.de/REACH

Accessoires et pièces de rechange

Utiliser exclusivement des accessoires et pièces de rechange originaux. Ceux-ci garantissent le fonctionnement sûr et sans défaut de votre appareil.

Des informations sur les accessoires et pièces de rechange sont disponibles sur le site Internet www.kaercher.com.

Etendue de livraison

L'étendue de livraison de l'appareil est illustrée sur l'emballage. Lors du déballage, vérifiez que le contenu de la livraison est complet. Si un accessoire manque ou en cas de dommage dû au transport, veuillez informer votre distributeur.

Garantie

Les conditions de garantie publiées par notre société commerciale compétente s'appliquent dans chaque pays. Nous remédions gratuitement aux défauts possibles sur votre appareil dans la durée de garantie dans la mesure où la cause du défaut est un vice de matériau ou de fabrication. En cas de garantie, veuillez vous adresser à votre distributeur ou au point de service après-vente autorisé le plus proche avec la facture d'achat.

(Voir l'adresse au dos)

Description de l'appareil

Le présent manuel d'utilisation décrit l'équipement complet. L'étendue de livraison varie selon les modèles (voir l'emballage).

Pour les figures, voir la page des graphiques

Illustration A

- ① Capuchon de fermeture adaptateur de raccordement à 2 voies
- ② Adaptateur de raccordement à 2 voies pour pompes G 1 (non compris dans le BP 4.500 Garden)
- ③ Adaptateur de raccordement pour pompes G 1 (deux unités pour BP 4.500 Garden)
- ④ Bouchon de fermeture
- ⑤ Raccordement 1 (33,3 mm) conduite d'aspiration (entrée)
- ⑥ Tubulure de remplissage avec capuchon de fermeture
- ⑦ Raccordement G 1 (33,3 mm) conduite de pression (sortie)
- ⑧ Interrupteur MARCHE/ARRÊT
- ⑨ Valve de purge d'eau
- ⑩ **raccord de robinet G 1
- ⑪ **Raccord avec Aqua Stop
- ⑫ **Raccord

- ⑬ **Pulvérisateur
- ⑭ *Kit de tuyau d'aspiration comprenant un tuyau spiralé de 3,5 m prêt à être raccordé et résistant au vide, avec filtre d'aspiration et clapet anti-retour
- ⑮ **Tuyau de jardin 1/2" 20 m
- ⑯ Câble d'alimentation avec fiche

* Accessoires inclus uniquement dans le Set et le Set Plus.

** Accessoires inclus uniquement dans le Set Plus.

Mise en service

Nous vous conseillons d'utiliser exclusivement les tuyaux d'aspiration, composants de filtres et raccords de flexible Kärcher d'origine. L'utilisation de sous-ensembles d'autres fabricants peut entraîner des dysfonctionnements lors de l'aspiration des fluides transportés, en particulier l'utilisation de systèmes d'assemblage à baïonnette.

Avant la mise en service

Préparations

- Retirer le bouchon.
- Visser l'adaptateur de raccordement dans le raccord d'aspiration de la pompe (entrée). Serrer à la main.
- Raccorder le tuyau d'aspiration résistant au vide

Illustration B

Remarque

En cas d'eau contaminée, nous recommandons d'installer un préfiltre (voir ** Accessoires spéciaux) entre le clapet anti-retour et le tuyau d'aspiration.

Illustration C

Remarque

Pour réduire le temps de réamorçage, utiliser un tuyau d'aspiration avec clapet anti-retour. Celui-ci empêche le tuyau d'aspiration de se vider après utilisation (voir ** Accessoires spéciaux).

- Visser l'adaptateur de raccordement dans le raccord de pression de la pompe (sortie). Serrer à la main.

Illustration D

- Dévisser le bouchon de la tubulure de remplissage.

Illustration E

- Remplir la pompe d'eau jusqu'à ce qu'elle déborde.

Illustration F

Fonctionnement

1. Brancher la fiche secteur dans une prise de courant.
2. Démarrer l'appareil avec l'interrupteur MARCHE/ARRÊT.
3. Pour réduire le temps d'aspiration, soulever le tuyau de refoulement d'environ 1 m.

Illustration I

4. Attendre que la pompe aspire et transporte régulièrement.

⚠ PRÉCAUTION

Danger de marche à sec

La marche à sec endommage la pompe.

Ne pas laisser la pompe marcher à sec !

5. Ne pas laisser pas la pompe sans surveillance pendant son fonctionnement.

ATTENTION

Risque de blessures. Le système est sous pression !

Risque de blessures.

(Pression, voir chapitre Caractéristiques techniques)

Fin du fonctionnement

1. Couper l'appareil avec l'interrupteur MARCHE/ARRET.
2. Débrancher la fiche secteur de la prise de courant.

Entretien et maintenance

⚠ DANGER

Risque d'électrocution.

Avant d'effectuer tout type de travaux sur l'appareil, le désactiver et débrancher le câble secteur.

L'appareil ne nécessite pas d'entretien.

Rinçage

Remarque

En cas de pompage d'eau contenant des additifs, rincer la pompe à l'eau claire après chaque utilisation.

Transport

⚠ PRÉCAUTION

Risque de blessures

Risque de blessure dû à un basculement de l'appareil. Lors du transport, tenir compte du poids de l'appareil (voir chapitre Caractéristiques techniques) et le sécuriser en conséquence lors du transport dans des véhicules.

Transport à la main

1. Enrouler le câble.
2. Soulever et porter l'appareil par la poignée de transport.

Transport en véhicule

1. Empêcher l'appareil de glisser et de se renverser.

⚠ PRÉCAUTION

Risque de blessures

Risque de blessure dû à un basculement de l'appareil. Lors du transport, tenir compte du poids de l'appareil (voir Caractéristiques techniques) et le sécuriser en conséquence lors du transport dans des véhicules.

Stockage

⚠ PRÉCAUTION

Non-observation du poids

Risque de blessure et d'endommagement

Tenir compte du poids de l'appareil pour le stockage.

1. Conserver l'appareil dans un endroit protégé du gel.

Rangement de l'appareil

1. Mettre l'appareil hors pression en ouvrant la prise d'eau raccordée côté pression (p. ex. ouvrir le pulvérisateur de jardin).
2. Vider les tuyaux.
3. Retirer la conduite d'aspiration et la conduite de reoulement.
4. Vider la pompe par la valve de purge d'eau.

Illustration H

5. Conserver l'appareil dans un endroit protégé du gel.

** Accessoires spéciaux

Vous trouverez les accessoires spéciaux possibles à la dernière page de ce manuel d'utilisation.

Dépannage en cas de pannes

Les pannes ont souvent des causes simples qui peuvent être éliminées soi-même à l'aide de l'aperçu suivant. En cas de doute, ou en absence de mention des pannes, veuillez vous adresser au service client autorisé.

Erreur	Cause	Solution
La pompe fonctionne mais ne transporte pas	Présence d'air dans la pompe.	1. Vérifier la mise en service correcte (voir les chapitres <i>Préparations</i> et <i>Fonctionnement</i>).
	Des particules de salissures bloquent la zone d'aspiration.	1. Retirer la fiche secteur de la prise de courant. 2. Nettoyer la zone d'aspiration.
	Le flexible d'aspiration ou l'adaptateur de raccordement n'est pas vissé correctement.	1. Vérifier que les joints sont posés correctement. 2. Serrer le flexible d'aspiration et l'adaptateur de raccordement à la main.
	Le préfiltre est bouché.	1. Nettoyer le préfiltre.
La pompe ne démarre pas ou s'arrête soudainement pendant l'exploitation	L'alimentation électrique est interrompue.	1. Contrôler les fusibles et les raccords électriques.

Erreur	Cause	Solution
La puissance du débit diminue ou est trop faible	La zone d'aspiration est bouchée.	1. Retirer la fiche secteur de la prise de courant. 2. Nettoyer la zone d'aspiration.
	Le débit de la pompe dépend de la hauteur de refoulement et de du périphérique raccordé.	1. Respecter la hauteur de refoulement max. (voir <i>Caractéristiques techniques</i>), si nécessaire choisir un autre diamètre du flexible ou une autre longueur de flexible.
	La section transversale côté refoulement est rétrécie, par exemple en raison d'une valve/d'un robinet à boisseau sphérique qui n'est pas complètement ouvert.	1. Ouvrir complètement la valve/le robinet à bille.
	Le tuyau est plié du côté de la refoulement.	1. Éliminer le point d'inflexion dans le flexible.
	Le préfiltre est bouché.	1. Nettoyer le préfiltre.

Caractéristiques techniques

		BP 4.500 Garden	BP 5.000 Garden	BP 6.000 Garden	BP 7.000 Garden
		BP 4.500 Garden Set Plus	BP 5.000 Garden Set Plus	BP 6.000 Garden Set Plus	
Tension du secteur	V	230-240	230-240	230-240	230-240
Fréquence du secteur	Hz	50	50	50	50
Puissance nominale	W	550	650	1000	1100
Débit maximal	l/h	4500	5000	6000	7000
Hauteur d'aspiration (max.)	m	8	8	8	8
Teneur en matières solides de l'eau	kg/m ³	>2,5	>2,5	>2,5	>2,5
Pression (max.)	MPa (bar)	0,36 (3,6)	0,40 (4,0)	0,45 (4,5)	0,5 (5,0)
Hauteur de refoulement (max.)	m	35	40	45	50
Température de refoulement (max.)	°C	35,0	35,0	35,0	35,0
Taille des particules (max.) des fluides transportés autorisés	mm	1	1	1	1
Type de pompe		Jet	Jet	Jet	Jet
Niveau de pression acoustique L _{pA}	dB(A)	56	58	69	68
Niveau de puissance acoustique L _{WA} garanti	dB(A)	71	73	84	83
Dimensions et poids					
Poids (sans accessoires)	kg	6,4	7,0	9,7	10,0

Remarque

Motif d'exemption conformément au règlement (UE)

2019/1781, annexe I, section 2, point 12) : j)

Sous réserve de modifications techniques !

Courbes caractéristiques

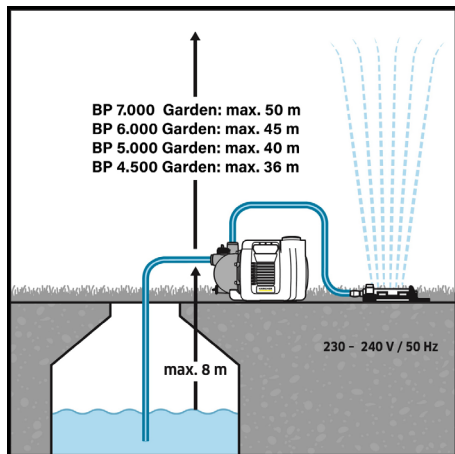
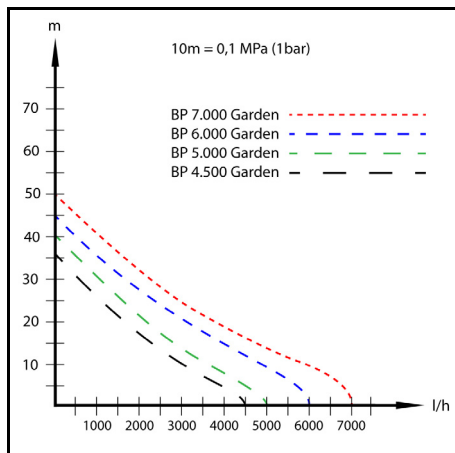

Déclaration de conformité UE

Nous déclarons par la présente que la machine désignée ci-après ainsi que la version que nous avons mise en circulation, est conforme, de par sa conception et son type, aux exigences fondamentales de sécurité et de santé en vigueur des normes UE. Toute modification de la machine sans notre accord annule cette déclaration.

Produit : Pompe
Type : 1.645-xxx

Normes UE en vigueur
2006/42/CE (+2009/127/CE)
2014/30/UE
2000/14/CE
2011/65/UE
2009/125/CE

Ordonnance(s) appliquée(s)
(UE) 2019/1781

Normes harmonisées appliquées
EN 60335-1
EN 60335-2-41

EN 62233: 2008
EN 55014-1: 2017 + A11: 2020
EN 55014-2: 1997+A1: 2001+A2: 2008
EN 61000-3-2: 2014
EN 61000-3-3: 2013
EN IEC 63000: 2018

Méthode d'évaluation de conformité appliquée
2000/14/CE: Annexe V

Niveau de puissance acoustique dB(A)

BP 4.500 Garden

Mesuré : 68

Garanti : 71

BP 5.000 Garden

Mesuré : 70

Garanti : 73

BP 6.000 Garden

Mesuré : 81

Garanti : 84

BP 7.000 Garden

Mesuré : 81

Garanti : 83

Les signataires agissent sous ordre et avec le pouvoir de la direction.

H. Jenner

Chairman of the Board of Management

S. Reiser

Manager Regulatory Affairs & Certification

Responsable de la documentation :

S. Reiser

Alfred Kärcher SE & Co. KG

Alfred-Kärcher-Str. 28 - 40

71364 Winnenden (Germany)

Tél. : +49 7195 14-0

Télécopie : +49 7195 14-2212

Winnenden, le 01/06/2021

Indice

Avvertenze generali	17
Impiego conforme alla destinazione.....	18
Livelli di pericolo	18
Tutela dell'ambiente	18
Accessori e ricambi	18
Volume di fornitura	18
Garanzia.....	18
Descrizione dell'apparecchio	18
Messa in funzione	19
Esercizio.....	19
Cura e manutenzione.....	19
Trasporto	19
Stoccaggio	19
Accessori speciali.....	19
Aiuto in caso di guasti	19
Dati tecnici.....	20
Curve caratteristiche	21
Dichiarazione di conformità UE.....	21

Avvertenze generali

Prima di utilizzare l'apparecchio per la prima volta, leggere le presenti istruzioni per l'uso originali e le allegate avvertenze di sicurezza. Agire secondo quanto indicato nelle istruzioni.

conservare entrambi i libretti per un uso futuro o per un successivo proprietario.

Impiego conforme alla destinazione

Nel collegamento di questo prodotto alla rete dell'acqua potabile attenersi ai requisiti della norma EN 1717 e rivolgersi alla propria impresa sanitaria specializzata per eventuali domande.

Questo apparecchio è stato sviluppato per l'uso privato e non è indicato per le sollecitazioni dell'impiego commerciale.

L'apparecchio è destinato principalmente all'uso in giardino e fornisce una pressione costante per l'irrigazione del giardino.

Quando si collegano gli irrigatori, è possibile irrigare al massimo le seguenti superfici:

- BP 4.500 Garden: 400 m²
- BP 5.000 Garden: 550 m²
- BP 6.000 Garden: 900 m²
- BP 7.000 Garden: 1000 m²

⚠ PRUDENZA

Pericolo di lesioni!

Rischio di lesioni da sostanze tossiche.

Non bere l'acqua fornita attraverso la pompa!

Liquidi trasportabili consentiti

Liquidi trasportabili consentiti:

- Acqua industriale
- Acqua di fontana
- Acqua di fonte
- Acqua piovana
- Acqua della piscina in caso di dosaggio di additivi conforme alla destinazione

La temperatura dei liquidi trasportati non deve essere maggiore di 35 °C.

Impiego non conforme

Nota

Il produttore non risponde di eventuali danni causati da utilizzo non conforme o da uso errato.

Livelli di pericolo

⚠ PERICOLO

- Indica un pericolo imminente che determina lesioni gravi o la morte.

⚠ AVVERTIMENTO

- Indica una probabile situazione pericolosa che potrebbe determinare lesioni gravi o la morte.

⚠ PRUDENZA

- Indica una probabile situazione pericolosa che potrebbe causare lesioni leggere.

ATTENZIONE

- Indica una probabile situazione pericolosa che potrebbe determinare danni alle cose.

Tutela dell'ambiente



I materiali di imballaggio sono riciclabili. Smaltire gli imballaggi nel rispetto dell'ambiente.



Gli apparecchi elettrici ed elettronici contengono materiali riciclabili preziosi e, spesso, componenti come batterie, accumulatori oppure olio che, se usati o smaltiti non correttamente, possono costituire un potenziale pericolo per la salute umana e per l'ambiente. Questi componenti sono tuttavia necessari per un corretto funzionamento dell'apparecchio. Gli ap-

parecchi contrassegnati con questo simbolo non devono essere smaltiti con i rifiuti domestici.

Avvertenze sulle sostanze componenti (REACH)

Per informazioni aggiornate sulle sostanze componenti si veda: www.kaercher.de/REACH

Accessori e ricambi

Utilizzando solamente accessori e ricambi originali, si garantisce un funzionamento sicuro e privo di disturbi dell'apparecchio.

Si possono trovare informazioni riguardo ad accessori e ricambi su www.kaercher.com.

Volume di fornitura

Il volume di fornitura dell'apparecchio è riportato sulla confezione. Disimballare la confezione e controllare che il contenuto sia completo. In caso di accessori mancanti o danni dovuti al trasporto si prega di contattare il rivenditore.

Garanzia

In ogni Paese, valgono le condizioni di garanzia rilasciate dalla nostra società di vendita competente. Entro il termine di garanzia eliminiamo gratuitamente eventuali guasti all'apparecchio, se causati da difetto del materiale o di produzione. Nei casi previsti dalla garanzia si prega di rivolgersi al proprio rivenditore, oppure al più vicino centro di assistenza autorizzato, esibendo lo scontrino di acquisto.
(Indirizzo vedi retro)

Descrizione dell'apparecchio

Nelle presenti istruzioni per l'uso viene descritta la dotazione massima. A seconda del modello possono variare gli elementi inclusi in dotazione (vedi imballaggio).

Per le figure vedi pagina dei grafici

Figura A

- ① Tappo di chiusura adattatore di attacco a 2 vie
- ② Adattatore di attacco a 2 vie per pompe G 1 (non incluso con BP 4.500 Garden)
- ③ Adattatore di attacco per pompe G 1 (incluso due volte con BP 4.500 Garden)
- ④ Tappi di tenuta
- ⑤ Attacco G 1 (33,3 mm) tubo di aspirazione (ingresso)
- ⑥ Bocchettone di riempimento con tappo di chiusura
- ⑦ Attacco G 1 (33,3 mm) tubo di mandata (uscita)
- ⑧ Interruttore ON/OFF
- ⑨ Valvola di scarico dell'acqua
- ⑩ **Attacco rubinetto G 1
- ⑪ **Raccordo con Aqua Stop
- ⑫ **Raccordo
- ⑬ **Spruzzatore
- ⑭ *Set di tubi flessibili di aspirazione con 3,5 m di tubo flessibile a spirale a tenuta di vuoto, pronto per il collegamento, con filtro di aspirazione e antiriflusso
- ⑮ **Tubo flessibile per giardino 1/2" 20 m
- ⑯ Cavo per collegamento alla rete con spina

* Solo con accessori inclusi nel Set e nel Set Plus.

** Solo con accessori inclusi nel Set Plus.

Messa in funzione

Si consiglia di usare solo tubi di aspirazione, filtri e attacchi originali Kärcher. Utilizzando componenti di altri produttori, possono prodursi malfunzionamenti nell'aspirazione di liquidi trasportabili, in particolare nell'utilizzo del sistema di attacco a baionetta.

Prima della prima messa in funzione

Preparazione

- Rimuovere i tappi di tenuta.
- Avvitare l'adattatore di collegamento nell'attacco di aspirazione della pompa (ingresso). Stringere a mano.
- Collegare il tubo flessibile di aspirazione a tenuta di vuoto

Figura B

Nota

Se l'acqua è sporca, è consigliabile inserire un pre-filtro (vedere Accessori speciali) tra la valvola di non ritorno e il tubo flessibile di aspirazione.

Figura C

Nota

Per ridurre il tempo di ri-aspirazione, utilizzare un tubo di aspirazione con antiriflusso. In questo modo si evita che il tubo flessibile di aspirazione si svuoti dopo l'uso (vedere Accessori speciali).

- Avvitare l'adattatore di collegamento nell'attacco di mandata della pompa (uscita). Stringere a mano.

Figura D

- Svitare il tappo del bocchettone di riempimento.

Figura E

- Riempire la pompa d'acqua fino a farla traboccare.

Figura F

Esercizio

1. Inserire la spina nella presa elettrica.
2. Accendere l'apparecchio con il tasto ON/OFF.
3. Per ridurre il tempo di aspirazione, alzare il tubo flessibile di mandata di circa 1 m.

Figura I

4. Attendere fino al momento in cui la pompa aspira e trasporta uniformemente.

⚠ PRUDENZA

Pericolo causato da funzionamento a secco

Il funzionamento a secco danneggia la pompa.

Non lasciare che la pompa rimanga a secco!

5. La pompa non deve restare incustodita durante il funzionamento.

ATTENZIONE

Pericolo di lesioni. Il sistema è sotto pressione!

Pericolo di lesioni.

(Per la pressione vedere il capitolo dei dati tecnici)

Termine del funzionamento

1. Spegner l'apparecchio tramite l'interruttore ON/OFF.
2. Staccare la spina di rete dalla presa.

Cura e manutenzione

⚠ PERICOLO

Pericolo di scossa elettrica.

Prima di eseguire qualsiasi lavoro, spegnere l'apparecchio e staccare la spina.

L'apparecchio non richiede manutenzione.

Risciacquo

Nota

In caso di pompaggio di acqua con additivi, dopo l'uso occorre sciacquare la pompa con acqua pulita.

Trasporto

⚠ PRUDENZA

Pericolo di lesioni

Pericolo di lesioni causato dal ribaltamento dell'apparecchio.

Quando si trasporta l'apparecchio, considerare il peso dello stesso (vedere il capitolo Dati tecnici) e fissarlo di conseguenza quando lo si trasporta in un veicolo.

Trasporto manuale

1. Avvolgere il cavo.
2. Sollevare l'apparecchio dalla maniglia di trasporto e spostarlo.

Trasporto su veicoli

1. Fissare l'apparecchio per impedirne lo scivolamento e il ribaltamento.

⚠ PRUDENZA

Pericolo di lesioni

Pericolo di lesioni causato dal ribaltamento dell'apparecchio.

Durante il trasporto dell'apparecchio, rispettare il peso dell'apparecchio (vedere i dati tecnici) e fissarlo di conseguenza quando lo si trasporta in un veicolo.

Stoccaggio

⚠ PRUDENZA

Mancata osservanza del peso

Pericolo di lesioni e di danneggiamento.

Nello stoccaggio, osservare il peso dell'apparecchio.

1. Conservare l'apparecchio in un luogo privo di gelo.

Conservazione dell'apparecchio

1. Depressurizzare l'apparecchio aprendo il rubinetto dell'acqua collegato al lato di mandata (ad es., aprendo lo spruzzatore da giardino).
 2. Svuotare i tubi flessibili.
 3. Rimuovere la linea di aspirazione e la linea di mandata.
 4. Svuotare la pompa attraverso la valvola di scarico dell'acqua.
- Figura H**
5. Conservare l'apparecchio in un luogo privo di gelo.

Accessori speciali

I possibili accessori speciali sono riportati nell'ultima pagina delle presenti istruzioni per l'uso.

Aiuto in caso di guasti

I guasti hanno spesso cause semplici che possono essere risolte con l'ausilio della panoramica seguente. In caso di dubbi o di guasti qui non menzionati si consiglia di rivolgersi al servizio assistenza autorizzato.

Errore	Causa	Correzione
La pompa funziona ma non trasporta	Nella pompa c'è aria.	1. Verificare la corretta messa in funzione della pompa (vedere capitolo <i>Preparazione e Esercizio</i>).
	Delle particelle di sporco bloccano la zona aspirata.	1. Togliere la spina di rete dalla presa. 2. Pulire la zona aspirata.
	Il tubo flessibile di aspirazione o l'adattatore di attacco non è correttamente avvitato.	1. Verificare se le guarnizioni sono correttamente applicate. 2. Serrare a mano il tubo flessibile di aspirazione e l'adattatore di attacco.
	Il pre-filtro è intasato.	1. Pulire il pre-filtro.
La pompa non funziona o si ferma improvvisamente durante il funzionamento	L'alimentazione di corrente è interrotta.	1. Verificare i fusibili e i collegamenti elettrici.
La portata cala o è troppo bassa	La zona aspirata è intasata.	1. Togliere la spina di rete dalla presa. 2. Pulire la zona aspirata.
	La portata della pompa dipende dalla prevalenza e dalla periferica collegata.	1. Rispettare la prevalenza massima di mandata (vedere il capitolo <i>Dati tecnici</i>), se necessario, selezionare un diametro o una lunghezza del tubo flessibile diversi.
	La sezione sul lato mandata è ridotta, ad es. perché la valvola/rubinetto a sfera non è completamente aperta.	1. Aprire completamente la valvola/rubinetto a sfera.
	Il tubo flessibile è piegato sul lato mandata.	1. Rimuovere le pieghe nel tubo flessibile.
	Il pre-filtro è intasato.	1. Pulire il pre-filtro.

Dati tecnici

		BP 4.500 Garden	BP 5.000 Garden	BP 6.000 Garden	BP 7.000 Garden
		BP 4.500 Garden Set Plus	BP 5.000 Garden Set Plus	BP 6.000 Garden Set Plus	
Tensione di rete	V	230-240	230-240	230-240	230-240
Frequenza di rete	Hz	50	50	50	50
Potenza nominale	W	550	650	1000	1100
Portata massima	l/h	4500	5000	6000	7000
Altezza di aspirazione (max.)	m	8	8	8	8
Contenuto di sostanze solide nell'acqua	kg/m ³	>2,5	>2,5	>2,5	>2,5
Pressione (max.)	MPa (bar)	0,36 (3,6)	0,40 (4,0)	0,45 (4,5)	0,5 (5,0)
Prevalenza (max.)	m	35	40	45	50
Temperatura di mandata (max.)	°C	35,0	35,0	35,0	35,0
Dimensioni delle particelle (max.) dei liquidi trasportabili consentiti	mm	1	1	1	1
Tipo di pompa		Jet	Jet	Jet	Jet
Livello di pressione acustica L _{pA}	dB(A)	56	58	69	68
Livello di potenza acustica L _{WA} garantito	dB(A)	71	73	84	83
Dimensioni e pesi					
Peso (senza accessori)	kg	6,4	7,0	9,7	10,0

Nota

Motivo dell'eccezione ai sensi del regolamento (UE) 2019/1781 allegato I sezione 2 (12): j)

Con riserva di modifiche tecniche!

Curve caratteristiche

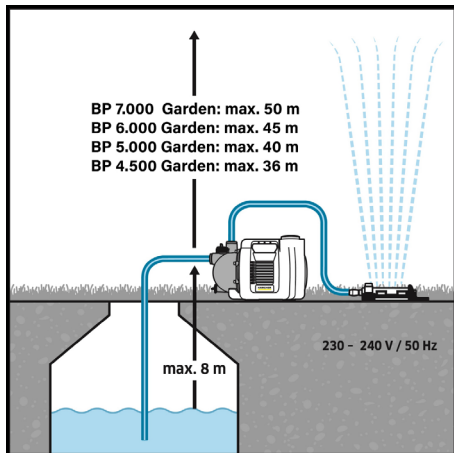
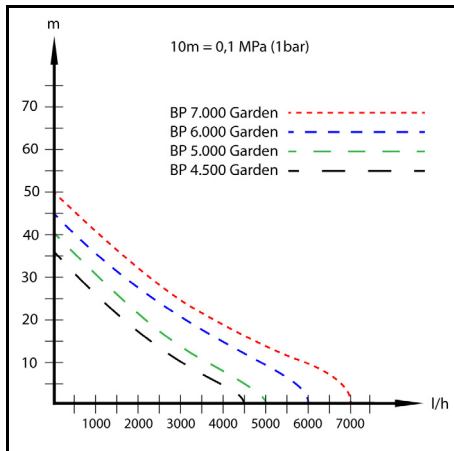

Dichiarazione di conformità UE

Con la presente dichiariamo che la macchina di seguito definita, in conseguenza della sua progettazione e costruzione nonché nello stato in cui è stata immessa sul mercato, è conforme ai requisiti essenziali di sicurezza e salute pertinenti delle direttive UE. In caso di modifiche apportate alla macchina senza il nostro consenso, la presente dichiarazione perde ogni validità.

Prodotto: Pompa

Tipo: 1.645-xxx

Direttive UE pertinenti

2006/42/CE (+2009/127/EG)

2014/30/UE

2000/14/CE

2011/65/UE

2009/125/CE

Regolamento applicato (en)

(UE) 2019/1781

Norme armonizzate applicate

EN 60335-1

EN 60335-2-41

EN 62233: 2008

EN 55014-1: 2017 + A11: 2020

EN 55014-2: 1997+A1: 2001+A2: 2008

EN 61000-3-2: 2014

EN 61000-3-3: 2013

EN IEC 63000: 2018

Procedura di valutazione della conformità applicata
2000/14/CE: Allegato V

Livello di potenza acustica dB(A)

BP 4.500 Garden

Misurato: 68

Garantito: 71

BP 5.000 Garden

Misurato: 70

Garantito: 73

BP 6.000 Garden

Misurato: 81

Garantito: 84

BP 7.000 Garden

Misurato: 81

Garantito: 83

I firmatari agiscono per incarico e con delega della direzione.

H. Jenner

Chairman of the Board of Management

S. Reiser

Manager Regulatory Affairs & Certification

Responsabile della documentazione:

S. Reiser

Alfred Kärcher SE & Co. KG

Alfred-Kärcher-Str. 28 - 40

71364 Winnenden (Germany)

Tel.: +49 7195 14-0

Fax: +49 7195 14-2212

Winnenden, 01/06/2021

Inhoud

Algemene instructies	21
Reglementair gebruik	22
Gevarenniveaus	22
Milieubescherming	22
Toebehoren en reserveonderdelen	22
Leveringsomvang	22
Garantie	22
Beschrijving apparaat	22
Inbedrijfstelling	23
Werking	23
Verzorging en onderhoud	23
Vervoer	23
Opslag	23
bijzonder toebehoren	23
Hulp bij storingen	23
Technische gegevens	24
Karakteristieken	25
EU-conformiteitsverklaring	25

Algemene instructies

Voordat u het apparaat voor het eerst gebruikt, dient u deze originele gebruiksaanwijzing en de meegeleverde veiligheidsinstructies door te lezen en deze in acht te nemen.

Bewaar beide documenten voor later gebruik of volgen-de eigenaars.

Reglementair gebruik

Neem tijdens de aansluiting van dit product op het drink-waternet de vereisten van EN 1717 in acht en neem wanneer u vragen heeft contact op met uw sanitairspecialist.

Dit apparaat werd ontwikkeld voor privégebruik en is niet geschikt voor de eisen van commercieel gebruik. Het apparaat is in de eerste plaats bedoeld voor gebruik in de tuin en levert constante druk voor tuinbesproeiing. Wanneer sprinklers worden aangesloten, kunnen maximaal de volgende oppervlakken worden besproeid:

- BP 4.500 Garden: 400 m²
- BP 5.000 Garden: 550 m²
- BP 6.000 Garden: 900 m²
- BP 7.000 Garden: 1000 m²

⚠ VOORZICHTIG

Gevaar voor letsel!

Risico op verwondingen door giftige stoffen.

Drink geen water dat door de pomp werd opgepompt!

Toegestane pompvloeistoffen

Toegestane pompvloeistoffen:

- Proceswater
- Pompwater
- Bronwater
- Regenwater
- Zwembadwater, indien de additieven volgens de voorschriften zijn gedoseerd

De temperatuur van de aangevoerde vloeistof mag niet meer dan 35 °C bedragen.

Ondeskundig gebruik

Instructie

De fabrikant is niet aansprakelijk voor eventuele schade als gevolg van ondeskundig gebruik of verkeerde bediening.

Gevarenniveaus

⚠ GEVAAR

- Aanwijzing voor direct dreigend gevaar dat tot zware of dodelijke verwondingen leidt.

⚠ WAARSCHUWING

- Aanwijzing voor een mogelijk gevaarlijke situatie die tot zware of dodelijke verwondingen kan leiden.

⚠ VOORZICHTIG

- Aanwijzing voor een mogelijk gevaarlijke situatie die tot lichte verwondingen kan leiden.

LET OP

- Aanwijzing voor een mogelijk gevaarlijke situatie die tot materiële schade kan leiden.

Milieubescherming



De verpakkingsmaterialen zijn herbruikbaar. Verwijder verpakkingen op een milieuvriendelijke manier.



Elektrische en elektronische apparaten bevatten waardevolle recyclebare materialen en vaak bestanddelen zoals batterijen, accu's of olie, die bij onjuiste omgang of verkeerd afvalverwijdering een potentieel gevaar voor de gezondheid van de mens en voor het milieu kunnen vormen. Voor een correcte werking van het apparaat zijn deze bestanddelen echter

noodzakelijk. Voer apparaten met dit symbool niet samen met het huisvuil af.

Instructies betreffende ingrediënten (REACH)

Actuele informatie over ingrediënten vindt u op:

www.kaercher.de/REACH

Toebehoren en reserveonderdelen

Gebruik alleen origineel toebehoren en originele reserveonderdelen. Deze garanderen een veilige en storingsvrije werking van het apparaat.

Informatie over toebehoren en reserveonderdelen vindt u onder www.kaercher.com.

Leveringsomvang

De leveringsomvang van het apparaat is op de verpakking afgebeeld. Controleer de inhoud bij het uitpakken op volledigheid. Bij ontbrekend toebehoren of bij transportschade neemt u contact op met uw distributeur.

Garantie

In elk land gelden de garantievoorwaarden die door onze verantwoordelijke verkoopmaatschappij zijn uitgegeven. Mogelijke storingen aan uw apparaat verhelpen we binnen de garantieperiode gratis, voor zover een materiaal- of fabricagefout de oorzaak is. Als u gebruik wilt maken van de garantie, neemt u met uw aankoopbon contact op met uw distributeur of de dichtstbijzijnde geautoriseerde klantenservice. (adres zie achterzijde)

Beschrijving apparaat

In deze gebruiksaanwijzing wordt de maximale uitrusting beschreven. Afhankelijk van het model zijn er verschillen in de leveringsomvang (zie verpakking).

Afbeeldingen, zie pagina met schema's

Afbeelding A

- ① Afsluitdop 2-wegaansluitadapter
- ② 2-weg aansluitadapter voor pompen G 1 (niet inbegrepen bij BP 4.500 Garden)
- ③ Aansluitadapter voor pompen G 1 (tweemaal meegeleverd bij BP 4.500 Garden)
- ④ Sluitstop
- ⑤ Aansluiting G 1 (33,3 mm) zuigleiding (ingang)
- ⑥ Vulopening met afsluitdop
- ⑦ Aansluiting G 1 (33,3 mm) drukleiding (uitgang)
- ⑧ AAN/UIT-knop
- ⑨ Waterafvoerklep
- ⑩ **Kraanaansluiting G 1
- ⑪ **Koppeling met Aqua Stop
- ⑫ **Koppeling
- ⑬ **Spuit
- ⑭ *Zuigslangset incl. 3,5 m aansluitklare, vacuümbestendige spiraalslang met zuigfilter en terugstroomstop
- ⑮ **Tuinslang 1/2" 20 m
- ⑯ Kabel voor netaansluiting met stekker

* Alleen toebehoren inbegrepen bij Set en Set Plus.

** Alleen toebehoren inbegrepen bij Set Plus.

Inbedrijfstelling

We raden aan om alleen originele Kärcher zuigslangen, filtercomponenten en slangaansluitingen te gebruiken. Als onderdelen van andere fabrikanten worden gebruikt, kan dit tot storingen bij het aanzuigen van de pompvloeistof leiden, vooral bij het gebruik van bajonet-verbindingssystemen.

Vóór de inbedrijfstelling

Vorbereiden

- Verwijder de sluitstop.
- Schroef de aansluitadapter in de zuigaansluiting van de pomp (ingang). Draai met de hand aan.
- Sluit de vacuümbestendige zuigslang aan

Afbeelding B

Instructie

Als het water vuil is, raden wij aan een voorfilter (zie bijzonder toebehoren) te plaatsen tussen de terugslagklep en de zuigslang.

Afbeelding C

Instructie

Gebruik een zuigslang met terugstroomstop om de aanzuigtijd te verkorten. Dit voorkomt dat de zuigslang leegloopt na gebruik (zie bijzonder toebehoren).

- Schroef de aansluitadapter in de drukaansluiting van de pomp (uitgang). Draai met de hand aan.

Afbeelding D

- Schroef het deksel op de vulopening af.

Afbeelding E

- Vul de pomp met water tot het overloopt.

Afbeelding F

Werking

1. Netstekker in het stopcontact steken.
2. Het apparaat met de AAN/UIT-schakelaar inschakelen.
3. Om de aanzuigtijd te verkorten, moet de drukslang ca. 1 m omhoog worden gebracht.

Afbeelding I

4. Wacht tot de pomp aanzuigt en gelijkmatig toevoert.

⚠ VOORZICHTIG

Gevaar door drooglopen

Drooglopen beschadigt de pomp.

Laat de pomp niet drooglopen!

5. Laat de pomp tijdens de werking niet onbeheerd achter.

LET OP

Gevaar voor letsel. Het systeem staat onder druk!

Gevaar voor letsel.

(Druk zie hoofdstuk Technische gegevens)

Werking beëindigen

1. Het apparaat aan de AAN/UIT-schakelaar uitschakelen.
2. Trek de netstekker uit het stopcontact.

Verzorging en onderhoud

⚠ GEVAAR

Gevaar voor elektrische schokken.

Vóór alle werkzaamheden aan het apparaat het apparaat uitschakelen en de netstekker uittrekken.

Het apparaat is onderhoudsvrij.

Spoelen

Instructie

Wanneer u water met additieven pompt, moet u de pomp na elk gebruik met schoon water spoelen.

Vervoer

⚠ VOORZICHTIG

Gevaar voor letsel

Gevaar voor letsel door kantelend apparaat.

Let bij het vervoer op het gewicht van het apparaat (zie hoofdstuk Technische gegevens) en beveilig het dienovereenkomstig wanneer het in voertuigen wordt vervoerd.

Transport met de hand

1. Rol de kabel op.
2. Apparaat bij de handgreep optillen en dragen.

Transport in voertuigen

1. Apparaat borgen tegen wegglijden en kantelen.

⚠ VOORZICHTIG

Gevaar voor letsel

Gevaar voor letsel door kantelend apparaat.

Let bij het vervoer op het gewicht van het apparaat (zie technische gegevens) en beveilig het dienovereenkomstig wanneer u het in voertuigen vervoert.

Opslag

⚠ VOORZICHTIG

Niet in acht nemen van het gewicht

Gevaar voor letsel en beschadiging

Houd bij de opslag rekening met het gewicht van het apparaat.

1. Het apparaat op een vorstvrije plaats bewaren.

Apparaat opbergen

1. Maak het apparaat drukloos door de waterafname die op de drukzijde is aangesloten, te openen (open bijv. de tuinslang).
2. Maak de slangen leeg.
3. Verwijder de zuigleiding en de drukleiding.
4. Tap de pomp af via de waterafvoerleklep.

Afbeelding H

5. Het apparaat op een vorstvrije plaats bewaren.

bijzonder toebehoren

Het mogelijke bijzondere toebehoren vindt u op de laatste bladzijde van deze gebruiksaanwijzing.

Hulp bij storingen

Storingen hebben vaak oorzaken die eenvoudig met behulp van het volgende overzicht kunnen worden verholpen. Neem bij twijfel of storingen die hier niet worden vermeld contact op met de erkende klantenservice.

Fout	Oorzaak	Oplossing
De pomp draait, maar transporteert niet	Er zit lucht in de pomp.	1. De correcte inbedrijfstelling controleren (zie hoofdstuk <i>Vorbereiden</i> en <i>Werking</i>).
	Het aanzuigberek wordt geblokkeerd door vuildeeltjes.	1. De netstekker uit het stopcontact trekken. 2. Het aanzuigberek reinigen.
	De aanzuigslang of de aansluitadapter is niet correct ingeschroefd.	1. Controleren of de afdichtingen correct zijn aangebracht. 2. De aanzuigslang en de aansluitadapter met de hand aantrekken.
	Het voorfilter is verstopt.	1. Maak het voorfilter schoon.
De pomp start niet of blijft tijdens het gebruik plotseling staan	De stroomvoorziening is onderbroken.	1. De zekeringen en elektrische verbindingen controleren.
Vermogen neemt af of is te gering	Het aanzuigberek is verstopt.	1. De netstekker uit het stopcontact trekken. 2. Het aanzuigberek reinigen.
	Het vermogen van de pomp is afhankelijk van de opvoerhoogte en de aangesloten periferie.	1. Houd rekening houden met de maximale opvoerhoogte (zie hoofdstuk <i>Technische gegevens</i>). Kies zo nodig een andere slangdiameter of een andere slanglengte.
	De doorsnede aan de drukzijde is vernauwd, bijv. doordat het ventiel/de kogelkraan niet volledig open staat.	1. Open het ventiel/de kogelkraan volledig.
	De slang is geknikt aan de drukzijde.	1. De knikplaatsen in de slang verwijderen.
	Het voorfilter is verstopt.	1. Maak het voorfilter schoon.

Technische gegevens

		BP 4.500 Garden	BP 5.000 Garden	BP 6.000 Garden	BP 7.000 Garden
		BP 4.500 Garden Set Plus	BP 5.000 Garden Set Plus	BP 6.000 Garden Set Plus	
Netspanning	V	230-240	230-240	230-240	230-240
Netfrequentie	Hz	50	50	50	50
Nominaal vermogen	W	550	650	1000	1100
Opbrengst maximaal	l/h	4500	5000	6000	7000
Aanzuighoogte (max.)	m	8	8	8	8
Gehalte van vaste stoffen in het water	kg/m ³	>2,5	>2,5	>2,5	>2,5
Druk (max.)	MPa (bar)	0,36 (3,6)	0,40 (4,0)	0,45 (4,5)	0,5 (5,0)
Opvoerhoogte (max.)	m	35	40	45	50
Temperatuur (max.)	°C	35,0	35,0	35,0	35,0
Deeltjesgrootte (max.) van de toegestane pompvloeistoffen	mm	1	1	1	1
Pomptype		Jet	Jet	Jet	Jet
Geluidsdrukniveau L _{pA}	dB(A)	56	58	69	68
Geluidsvermogensniveau L _{WA} gewaarborgd	dB(A)	71	73	84	83
Afmetingen en gewichten					
Gewicht (zonder toebehoren)	kg	6,4	7,0	9,7	10,0

Instructie

Uitzondering volgens verordening (EU) 2019/1781 bijlage I punt 2 (12): j)

Technische veranderingen voorbehouden!

Karakteristieken

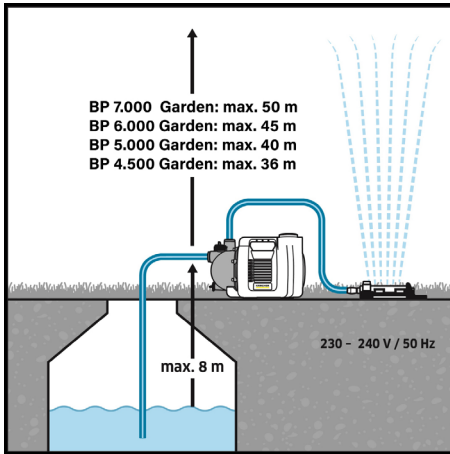
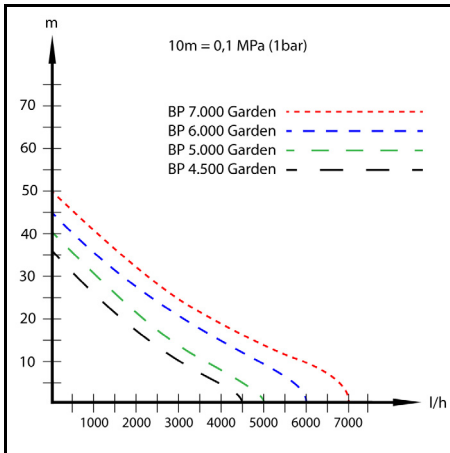

EU-conformiteitsverklaring

Hiermee verklaren wij dat de hierna vermelde machine op basis van het ontwerp en type en in de door ons op de markt gebrachte uitvoering voldoet aan de relevante veiligheids- en gezondheidsvereisten van de EU-richtlijnen. Bij een niet door ons goedgekeurde wijziging van de machine verliest deze verklaring zijn geldigheid.

Product: Pomp
Type: 1.645-xxx

Relevante EU-richtlijnen

2006/42/EG (+2009/127/EG)
2014/30/EU
2000/14/EG
2011/65/EU
2009/125/EG

Toegepaste bepaling(en)

(EU) 2019/1781

Toegepaste geharmoniseerde normen

EN 60335-1
EN 60335-2-41
EN 62233: 2008

EN 55014-1: 2017 + A11: 2020
EN 55014-2: 1997+A1: 2001+A2: 2008
EN 61000-3-2: 2014
EN 61000-3-3: 2013
EN IEC 63000: 2018

Toegepaste conformiteitswaarderingsprocedure 2000/14/EG: Bijlage V

Geluidsvermogensniveau dB(A)

BP 4.500 Garden
Gemeten: 68
Gegarandeerd: 71
BP 5.000 Garden
Gemeten: 70
Gegarandeerd: 73
BP 6.000 Garden
Gemeten: 81
Gegarandeerd: 84
BP 7.000 Garden
Gemeten: 81
Gegarandeerd: 83

De ondergetekenden handelen in opdracht en met volmacht van de directie.

H. Jenner

Chairman of the Board of Management

S. Reiser

Manager Regulatory Affairs & Certification

Gevolmachtigde voor de documentatie:

S. Reiser
Alfred Kärcher SE & Co. KG
Alfred-Kärcher-Str. 28 - 40
71364 Winnenden (Germany)
Tel.: +49 7195 14-0
Fax: +49 7195 14-2212
Winnenden, 2021/06/01

Indice de contenidos

Avisos generales.....	25
Usado previsto	26
Niveles de peligro.....	26
Protección del medioambiente.....	26
Accesorios y recambios	26
Volumen de suministro.....	26
Garantía	26
Descripción del equipo.....	26
Puesta en funcionamiento.....	27
Funcionamiento.....	27
Conservación y mantenimiento.....	27
Transporte.....	27
Almacenamiento	27
Accesorios especiales.....	27
Ayuda en caso de avería	27
Datos técnicos.....	28
Curvas características.....	29
Declaración de conformidad UE	29

Avisos generales

Antes de poner en marcha por primera vez el equipo, lea este manual de instrucciones y las instrucciones de seguridad adjuntas. Actúe conforme a estos documentos.

Conservar estos dos manuales para su uso posterior o para propietarios ulteriores.

Uso previsto

Respete los requisitos de EN 1717 al conectar este producto a la red de agua potable y, en caso de tener alguna duda, póngase en contacto con su empresa especializada en instalaciones sanitarias.

Este equipo se ha desarrollado para el uso doméstico y no es adecuado para las exigencias del uso industrial. La unidad ha sido concebida, principalmente, para su uso en el jardín y proporciona una presión constante para el riego del mismo.

Cuando se conectan los aspersores, se puede regar un máximo de las siguientes superficies:

- BP 4.500 Garden: 400 m²
- BP 5.000 Garden: 550 m²
- BP 6.000 Garden: 900 m²
- BP 7.000 Garden: 1000 m²

⚠ PRECAUCIÓN

Peligro de lesiones

Riesgo de lesiones por sustancias tóxicas.

No beba agua que haya sido bombeada por la bomba.

Líquidos de transporte admisibles

Líquidos de transporte admisibles:

- Agua tratada
- Agua de pozo
- Agua de manantial
- Agua de lluvia
- Agua para piscinas con dosificación de los aditivos conforme a lo previsto

La temperatura del líquido transportado no debe superar los 35 °C.

Uso no conforme a lo previsto

Nota

El fabricante no asume responsabilidad alguna por los daños que pudieran derivarse de un uso inadecuado o incorrecto.

Niveles de peligro

⚠ PELIGRO

- *Aviso de un peligro inminente que produce lesiones corporales graves o la muerte.*

⚠ ADVERTENCIA

- *Aviso de una posible situación peligrosa que puede producir lesiones corporales graves o la muerte.*

⚠ PRECAUCIÓN

- *Aviso de una posible situación peligrosa que puede producir lesiones corporales leves.*

CUIDADO

- *Aviso de una posible situación peligrosa que puede producir daños materiales.*

Protección del medioambiente



Los materiales de embalaje son reciclables. Eliminar los embalajes de forma respetuosa con el medioambiente.



Los equipos eléctricos y electrónicos contienen materiales reciclables y, a menudo, componentes, como baterías, acumuladores o aceite, que suponen un peligro potencial para la salud de las personas o el medio ambiente en caso de manipularse o eliminarse de forma inadecuada. Sin embargo, dichos componentes son necesarios para un funcionamiento adecuado del equipo. Los equipos identificados con este símbolo no pueden eliminarse con la basura doméstica.

Avisos sobre sustancias contenidas (REACH)

Encontrará información actualizada sobre las sustancias contenidas en: www.kaercher.de/REACH

Accesorios y recambios

Utilice únicamente accesorios y recambios originales, estos garantizan un servicio seguro y fiable del equipo. Encontrará información sobre los accesorios y recambios en www.kaercher.com.

Volumen de suministro

El volumen de suministro del equipo se muestra en el embalaje. Compruebe la integridad del volumen de suministro durante el desembalaje. Póngase en contacto con su distribuidor si faltan accesorios o en caso de daños de transporte.

Garantía

En cada país se aplican las condiciones de garantía indicadas por nuestra compañía distribuidora autorizada. Subsananamos cualquier fallo en su equipo de forma gratuita dentro del plazo de garantía siempre que la causa se deba a un fallo de fabricación o material. En caso de garantía, póngase en contacto con su distribuidor o con el servicio de posventa autorizado más próximo presentando la factura de compra. (Dirección en el reverso)

Descripción del equipo

En este manual de instrucciones se describe el equipamiento máximo. Existen diferencias en el alcance del suministro según el modelo (véase el embalaje).

Véanse las figuras en la página de gráficos

Figura A

- ① Tapa de cierre adaptador de conexión de 2 vías
- ② Adaptador de conexión de 2 vías para bombas G 1 (no incluido en el BP 4.500 Garden)
- ③ Adaptador de conexión para bombas G 1 (incluido dos veces en el BP 4.500 Garden)
- ④ Tapón de cierre
- ⑤ Conducto de aspiración de conexión G1 (33,3 mm) (entrada)
- ⑥ Tubuladura de llenado con tapa de cierre
- ⑦ Conducto de presión de conexión G1 (33,3 mm) (salida)
- ⑧ Interruptor ON/OFF
- ⑨ Válvula de drenaje de agua
- ⑩ **Conexión de grifo G 1
- ⑪ **Acoplamiento con Aqua Stop
- ⑫ **Acoplamiento
- ⑬ **Aspersor
- ⑭ *Juego de mangueras de aspiración incl. manguera en espiral de 3,5 m lista para conectar con filtro de aspiración y bloqueo del flujo de retorno
- ⑮ **Manguera de riego 1/2", 20 m
- ⑯ Cable de conexión de red con conector

* Accesorios que solo se incluyen en las variantes Set y Set Plus.

** Accesorios que solo se incluyen en la variante Set Plus.

Puesta en funcionamiento

Recomendamos utilizar exclusivamente mangueras de aspiración, componentes de filtrado y conexiones de mangueras originales de Kärcher. El uso de componentes de construcción de otros fabricantes pueden derivar en funcionamientos incorrectos durante la aspiración del líquido de transporte, especialmente si se usan sistemas de conexión de bayoneta.

Antes de la puesta en funcionamiento

Preparación

- Retirar los tapones de cierre.
- Enrosque el adaptador de conexión en la conexión de aspiración de la bomba (entrada). Apriete a mano.
- Conecte la manguera de aspiración resistente al vacío.

Figura B

Nota

Si el agua está sucia, recomendamos instalar un filtro previo (véase Accesorios especiales) entre la válvula de retención y la manguera de aspiración.

Figura C

Nota

Para acortar el tiempo de reaspiración, utilice una manguera de aspiración con bloqueo del flujo de retorno. Este evita que la manguera de aspiración se vacíe después de su uso (véase Accesorios especiales).

- Enrosque el adaptador de conexión en la conexión de presión de la bomba (salida). Apriete a mano.

Figura D

- Desenrosque la tapa de la tubuladura de llenado.

Figura E

- Llene la bomba con agua hasta que rebose.

Figura F

Funcionamiento

1. Enchufe el conector de red a un enchufe.
2. Conecte el equipo en el interruptor ON/OFF.
3. Para acortar el tiempo de aspiración, eleve la manguera de presión aproximadamente 1 m.

Figura I

4. Espere a que la bomba empiece a aspirar y a transportar de manera uniforme.

⚠ PRECAUCIÓN

Peligro debido a la marcha en vacío

La marcha en vacío daña la bomba.

No deje que la bomba marche en vacío.

5. No deje de supervisar la bomba durante su funcionamiento.

CUIDADO

Peligro de lesiones. El sistema se encuentra bajo presión.

Peligro de lesiones.

(para la presión, véase el capítulo «Datos técnicos»)

Finalización del servicio

1. Desconecte el equipo con el interruptor ON/OFF.
2. Retirar el conector de red del enchufe.

Conservación y mantenimiento

⚠ PELIGRO

Peligro de choques eléctricos.

Antes de realizar cualquier trabajo en el equipo, desconecte el equipo y desenchufe el conector de red.

El equipo no requiere mantenimiento.

Aclarado

Nota

Quando bombee agua con aditivos, aclare la bomba con agua limpia después de cada uso.

Transporte

⚠ PRECAUCIÓN

Peligro de lesiones

Riesgo de lesiones por vuelco del equipo

Al transportar el equipo, tenga en cuenta el peso del mismo (véase el capítulo Datos técnicos) y asegúrelo debidamente cuando lo transporte en vehículos.

Transporte a mano

1. Enrolle el cable.
2. Levante y transporte el equipo agarrándolo por el asa de transporte.

Transporte en vehículos

1. Asegure el equipo para evitar que se desplace o vuelque.

⚠ PRECAUCIÓN

Peligro de lesiones

Riesgo de lesiones por vuelco del equipo

Al transportar el equipo, tenga en cuenta el peso del mismo (véase el capítulo Datos técnicos) y asegúrelo debidamente cuando lo transporte en vehículos.

Almacenamiento

⚠ PRECAUCIÓN

Inobservancia del peso

Peligro de lesiones y daños

Tenga en cuenta el peso del equipo para su almacenamiento.

1. Almacene el equipo en un lugar libre de heladas.

Almacenaje del equipo

1. Despresurice el equipo abriendo la toma de agua conectada al lado de presión (por ejemplo, abriendo el aspersor para jardín).
2. Vacíe las mangueras.
3. Retire la tubería de aspiración y la tubería de presión.
4. Vacíe la bomba a través de la válvula de drenaje de agua.

Figura H

5. Almacene el equipo en un lugar libre de heladas.

Accesorios especiales

Encontrará los posibles accesorios especiales en la última página de este manual de instrucciones.

Ayuda en caso de avería

Muchas averías las puede solucionar usted mismo con ayuda del resumen siguiente. En caso de duda, diríjase al servicio de atención al cliente autorizado.

Fallo	Causa	Solución
La bomba está en marcha pero no transporta nada	Hay aire en la bomba.	1. Compruebe que la puesta en funcionamiento haya sido correcta (véase el capítulo <i>Preparación y Funcionamiento</i>).
	Partículas de suciedad bloquean la zona de aspiración.	1. Desenchufe el conector de red. 2. Limpie la zona de aspiración.
	La manguera de aspiración o el adaptador de conexión no están correctamente enroscados.	1. Compruebe si las juntas están correctamente montadas. 2. Apriete la manguera de aspiración y el adaptador de conexión a mano.
	El filtro previo está obstruido.	1. Limpie el filtro previo.
La bomba no arranca o se detiene de forma repentina durante el funcionamiento	La alimentación de corriente se ha interrumpido.	1. Compruebe los fusibles y las conexiones eléctricas.
La capacidad de transporte se reduce o es insuficiente.	La zona de aspiración está obstruida.	1. Desenchufe el conector de red. 2. Limpie la zona de aspiración.
	La capacidad de transporte de la bomba depende de la altura de transporte y de los periféricos conectados.	1. Tenga en cuenta la altura de transporte máxima (véase el capítulo <i>Datos técnicos</i>) y elija otro diámetro de manguera o longitud de manguera si es necesario.
	La sección transversal en el lado de la presión se ha restringido, por ejemplo, debido a que la válvula/válvula de bola no está completamente abierta.	1. Abra completamente la válvula/válvula de bola.
	La manguera está doblada en el lado de la presión.	1. Elimine los puntos de flexión en la manguera.
	El filtro previo está obstruido.	1. Limpie el filtro previo.

Datos técnicos

		BP 4.500 Garden	BP 5.000 Garden	BP 6.000 Garden	BP 7.000 Garden
		BP 4.500 Garden Set Plus	BP 5.000 Garden Set Plus	BP 6.000 Garden Set Plus	
Tensión de red	V	230-240	230-240	230-240	230-240
Frecuencia de red	Hz	50	50	50	50
Potencia nominal	W	550	650	1000	1100
Volumen transportado máximo	l/h	4500	5000	6000	7000
Altura de aspiración (máx.)	m	8	8	8	8
Contenido de sólidos en el agua	kg/m ³	>2,5	>2,5	>2,5	>2,5
Presión (máx.)	MPa (bar)	0,36 (3,6)	0,40 (4,0)	0,45 (4,5)	0,5 (5,0)
Altura de transporte (máx.)	m	35	40	45	50
Temperatura de transporte (máx.)	°C	35,0	35,0	35,0	35,0
Tamaño de partículas (máx.) de los líquidos de transporte permitidos	mm	1	1	1	1
Tipo de bomba		Jet	Jet	Jet	Jet
Nivel de presión acústica L _{pA}	dB(A)	56	58	69	68
Intensidad acústica L _{WA} garantizada	dB(A)	71	73	84	83
Peso y dimensiones					
Peso (sin accesorios)	kg	6,4	7,0	9,7	10,0

Nota
Motivo de la excepción según el Reglamento (UE)

2019/1781, anexo I, sección 2 (12): j)

Reservado el derecho a realizar modificaciones técnicas.

Curvas características

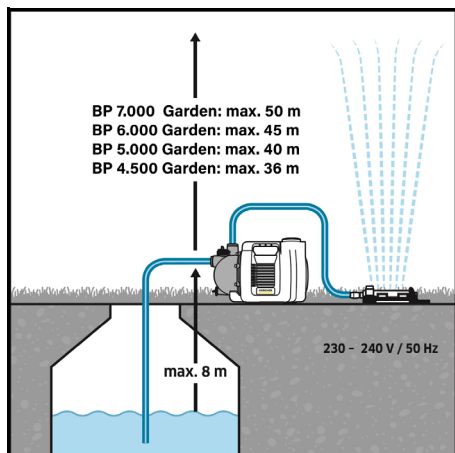
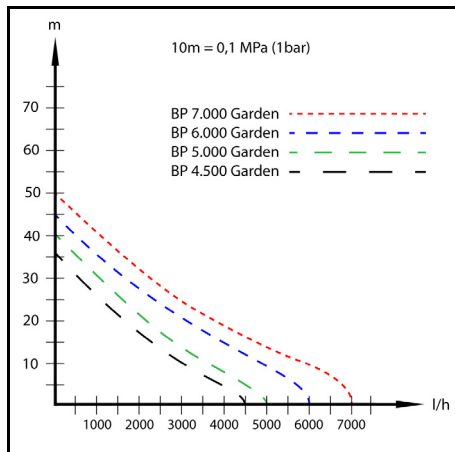

Declaración de conformidad UE

Por la presente declaramos que la máquina designada a continuación cumple, en lo que respecta a su diseño y tipo constructivo así como a la versión puesta a la venta por nosotros, las normas básicas de seguridad y sobre la salud que figuran en las directivas comunitarias correspondientes. Si se producen modificaciones no acordadas en la máquina, esta declaración pierde su validez.

Producto: Bomba
Tipo: 1.645-xxx

Directivas UE aplicables

2006/42/CE (+2009/127/CE)
2014/30/UE
2000/14/CE
2011/65/UE
2009/125/CE

Reglamento(s) aplicado(s)
(UE) 2019/1781

Normas armonizadas aplicadas

EN 60335-1
EN 60335-2-41
EN 62233: 2008
EN 55014-1: 2017 + A11: 2020
EN 55014-2: 1997+A1: 2001+A2: 2008
EN 61000-3-2: 2014
EN 61000-3-3: 2013
EN IEC 63000: 2018

Procedimiento de evaluación de la conformidad aplicado

2000/14/CE: Anexo V

Intensidad acústica dB(A)

BP 4.500 Garden

Medida: 68

Garantizada: 71

BP 5.000 Garden

Medida: 70

Garantizada: 73

BP 6.000 Garden

Medida: 81

Garantizada: 84

BP 7.000 Garden

Medida: 81

Garantizada: 83

Los abajo firmantes actúan en nombre y con la autorización de la junta directiva.

H. Jenner

Chairman of the Board of Management

S. Reiser

Manager Regulatory Affairs & Certification

Responsable de documentación:

S. Reiser

Alfred Kärcher SE & Co. KG

Alfred-Kärcher-Str. 28 - 40

71364 Winnenden (Germany)

Tel.: +49 7195 14-0

Fax: +49 7195 14-2212

Winnenden, 01/06/2021

Índice

Indicações gerais	30
Utilização prevista	30
Níveis de perigo	30
Proteção do meio ambiente	30
Acessórios e peças sobressalentes	30
Volume do fornecimento	30
Garantia	30
Descrição do aparelho	30
Arranque	31
Operação	31
Conservação e manutenção	31
Transporte	31
Armazenamento	31
Acessórios especiais.....	31
Ajuda com avarias.....	31
Dados técnicos.....	32
Curvas características.....	33
Declaração de conformidade UE	33

Indicações gerais

Antes da primeira utilização do aparelho leia o manual de instruções original e os avisos de segurança que o acompanham. Proceda em conformidade. Conserve as duas folhas para referência ou utilização futura.

Utilização prevista

Ao ligar este produto à rede de água potável tenha em atenção os requisitos da norma EN 1717 e em caso de dúvidas contacte o seu especialista em instalações sanitárias.

Este aparelho foi desenvolvido para a utilização privada e não é indicado para as exigências de uma aplicação comercial.

O aparelho destina-se principalmente à utilização no jardim e proporciona uma pressão constante para a rega do jardim.

Ao ligar aspersores, é possível irrigar, no máximo, as seguintes áreas:

- BP 4.500 Garden: 400 m²
- BP 5.000 Garden: 550 m²
- BP 6.000 Garden: 900 m²
- BP 7.000 Garden: 1000 m²

⚠ CUIDADO

Perigo de lesões!

Perigo de lesões devido a substâncias tóxicas.

Não beba água que tenha sido bombeada pela bomba!

Caudais dos líquidos permitidos

Caudais dos líquidos permitidos:

- Água reciclada
- Água de poço
- Água de nascente
- Água pluvial
- Água de piscina com doseamento de aditivos para os fins previstos

A temperatura do líquido bombeado não pode ultrapassar os 35 °C.

Utilização incorrecta

Aviso

O fabricante não se responsabiliza por eventuais danos resultantes da utilização ou operação incorrecta do aparelho.

Níveis de perigo

⚠ PERIGO

- *Aviso de um perigo iminente, que pode provocar ferimentos graves ou morte.*

⚠ ATENÇÃO

- *Aviso de uma possível situação de perigo, que pode provocar ferimentos graves ou morte.*

⚠ CUIDADO

- *Aviso de uma possível situação de perigo, que pode provocar ferimentos ligeiros.*

ADVERTÊNCIA

- *Aviso de uma possível situação de perigo, que pode provocar danos materiais.*

Proteção do meio ambiente



Os materiais de empacotamento são recicláveis. Elimine as embalagens de acordo com os regulamentos ambientais.



Os aparelhos elétricos e eletrónicos contêm materiais recicláveis de valor e, com frequência, componentes como baterias, acumuladores ou óleo que, em caso de manipulação ou recolha errada, podem representar um potencial perigo para a saúde humana e para o ambiente. Estes componentes são necessários para o bom funcionamento do aparelho. Os aparelhos que apresentem este símbolo não devem ser recolhidos no lixo doméstico.

Avisos relativos a ingredientes (REACH)

Pode encontrar informações atualizadas acerca dos ingredientes em: www.kaercher.de/REACH

Acessórios e peças sobressalentes

Ao utilizar apenas acessórios originais e peças sobressalentes originais, garante uma utilização segura e o bom funcionamento do aparelho.

Informações acerca de acessórios e peças sobressalentes disponíveis em www.kaercher.com.

Volume do fornecimento

O volume do fornecimento do aparelho está indicado na embalagem. Ao abrir a embalagem, confirme a integridade do conteúdo. Caso faltem acessórios ou em caso de danos de transporte informe o seu fornecedor.

Garantia

Em cada país são válidas as condições de garantia transmitidas pela nossa sociedade distribuidora responsável. Trataremos de possíveis avarias no seu aparelho no âmbito do prazo da garantia, sem custos, desde que estas tenham origem num erro de material ou de fabrico. Em caso de garantia, contacte o seu revendedor ou a assistência técnica autorizada mais próxima, apresentando o talão de compra. (endereço consultar o verso)

Descrição do aparelho

Neste manual de instruções é descrito o equipamento máximo. Há diferenças no volume do fornecimento consoante o modelo (ver embalagem).

Figuras, ver página de gráficos

Figura A

- ① Capa de fecho do adaptador de ligação de duas vias
- ② Adaptador de ligação de 2 vias para bombas G 1 (não incluído com BP 4.500 Garden)
- ③ Adaptador de ligação para bombas G 1 (incluído duas vezes com BP 4.500 Garden)
- ④ Tampão de fecho
- ⑤ Ligação G 1 (33,3 mm) linha de aspiração (entrada)
- ⑥ Bocal de enchimento com capa de fecho
- ⑦ Ligação G 1 (33,3 mm) linha de pressão (entrada)
- ⑧ Interruptor LIGAR/DESLIGAR
- ⑨ Válvula de drenagem de água
- ⑩ **Ligação de torneira G 1
- ⑪ **Acoplamento com Aqua Stop
- ⑫ **Acoplamento
- ⑬ **Pistola de rega

14 *Conjunto de mangueira de aspiração incl. 3,5 m de mangueira em espiral pronta a ligar, à prova de vácuo com filtro de aspiração e paragem do refluxo

15 **Mangueira de jardim 1/2" 20 m

16 Cabo de ligação à rede com ficha

* Apenas acessórios incluídos com o Set e Set Plus.

** Apenas acessórios incluídos com o Set Plus.

Arranque

Recomenda-se a utilização exclusiva de mangueiras de aspiração, componentes de filtro e ligações de mangueira originais da Kärcher. A utilização de componentes de outros fabricantes pode provocar falhas de funcionamento na aspiração do caudal dos líquidos, especialmente em caso de aplicação de sistemas de ligação de baioneta.

Antes do arranque

Preparação

- Retirar o tampão de fecho.
- Enroscar o adaptador de ligação na conexão de aspiração da bomba (entrada). Apertar à mão.
- Ligar a mangueira de aspiração resistente ao vácuo.

Figura B

Aviso

No caso de água suja, recomendamos a instalação de um pré-filtro (ver Acessórios especiais) entre a válvula de retenção e a mangueira de aspiração.

Figura C

Aviso

Para encurtar o tempo de reaspiração, utilize uma mangueira de aspiração com paragem de refluxo. Isto impede o esvaziamento da mangueira de aspiração após a utilização (ver Acessórios especiais).

- Enroscar o adaptador de ligação na conexão de pressão da bomba (saída). Apertar à mão.

Figura D

- Desaparafusar a tampa no bocal de enchimento.

Figura E

- Encher a bomba com água até transbordar.

Figura F

Operação

1. Ligar a ficha de rede à tomada.
2. Ligar o aparelho com o interruptor de LIGAR/DESLIGAR.
3. Para reduzir o tempo de aspiração, elevar a mangueira de pressão aprox. 1 m.

Figura I

4. Aguardar até que a bomba aspire e bombeie simultaneamente.

⚠ CUIDADO

Perigo devido ao funcionamento a seco

O funcionamento a seco danifica a bomba.

Não deixar a bomba funcionar a seco!

5. Não deixar a bomba sem vigilância durante a operação.

ADVERTÊNCIA

Perigo de lesões. O sistema está sob pressão!

Perigo de lesões.

(Pressão, ver o capítulo Dados técnicos)

Terminar a operação

1. Desligar o aparelho no interruptor LIGAR/DESLIGAR.
2. Retirar a ficha de rede da tomada.

Conservação e manutenção

⚠ PERIGO

Perigo de choque eléctrico.

Antes de realizar trabalhos no aparelho, desligar o aparelho e desligar a ficha da rede.

O aparelho não necessita de manutenção.

Enxaguar

Aviso

Ao bombear água com aditivos, enxagúe a bomba com água limpa após cada utilização.

Transporte

⚠ CUIDADO

Perigo de ferimentos

Perigo de ferimentos devido ao tombamento do aparelho.

Ao transportar, observe o peso do aparelho (ver capítulo Dados técnicos) e fixe o aparelho devidamente para o transporte em veículos.

Transporte manual

1. Enrolar o cabo.
2. Levantar no aparelho pela pega de transporte e transportá-lo.

Transporte em veículos

1. Proteger o aparelho de forma a que o mesmo não se mova ou tombe.

⚠ CUIDADO

Perigo de ferimentos

Perigo de ferimentos devido a tombamento do aparelho

Ao transportar o aparelho, tenha em conta o peso do aparelho (ver Dados técnicos) e fixe-o em conformidade quando o transportar em veículos.

Armazenamento

⚠ CUIDADO

Não observância do peso

Perigo de ferimentos e danos

Considere o peso do aparelho para o respectivo armazenamento.

1. Guardar o aparelho num local livre de geadas.

Armazenar o aparelho

1. Despressurizar o aparelho abrindo o acessório de remoção de água ligada ao lado da pressão (por exemplo, abrindo a pistola de rega).
2. Esvaziar as mangueiras.
3. Remover a linha de aspiração e a linha de pressão.
4. Drenar a bomba através da válvula de drenagem de água.

Figura H

5. Guardar o aparelho num local livre de geadas.

Acessórios especiais

Encontrará os acessórios especiais compatíveis na última página do presente manual de instruções.

Ajuda com avarias

As avarias têm, geralmente, causas simples que podem ser corrigidas por si com a ajuda do seguinte resu-

mo. Em caso de dúvida ou no caso de se tratar de uma avaria não mencionada aqui, contacte o serviço de assistência técnica autorizado.

Erro	Causa	Eliminação
Bomba funciona, mas não bombeia	Há ar na bomba.	1. Verificar se o arranque foi efectuado correctamente (consultar o capítulo <i>Preparação e Operação</i>).
	As partículas de sujidade bloqueiam a área de aspiração.	1. Retirar a ficha de rede da tomada. 2. Limpar a área de aspiração.
	A mangueira de aspiração ou o adaptador de ligação não está devidamente aparafusado(a).	1. Verificar se as juntas foram colocadas correctamente. 2. Apertar à mão a mangueira de aspiração e o adaptador de ligação.
	O pré-filtro está entupido.	1. Limpar o pré-filtro.
A bomba não arranca ou pára de repente durante a operação	A alimentação eléctrica está interrompida.	1. Verificar os fusíveis e as ligações eléctricas.
Caudal da bomba diminui ou é demasiado reduzido	A área de aspiração está entupida.	1. Retirar a ficha de rede da tomada. 2. Limpar a área de aspiração.
	O caudal da bomba depende da altura de bombagem e da periferia ligada.	1. Observar a altura de bombagem máxima (ver capítulo <i>Dados técnicos</i>); se necessário, seleccionar um diâmetro de mangueira ou comprimento de mangueira diferente.
	A secção transversal do lado da pressão é estreita, por exemplo, devido à válvula/válvula esférica não estar totalmente aberta.	1. Abrir completamente a válvula/válvula esférica.
	A mangueira está dobrada no lado da pressão.	1. Eliminar os pontos de nós na mangueira.
	O pré-filtro está entupido.	1. Limpar o pré-filtro.

Dados técnicos

		BP 4.500 Garden	BP 5.000 Garden	BP 6.000 Garden	BP 7.000 Garden
		BP 4.500 Garden Set Plus	BP 5.000 Garden Set Plus	BP 6.000 Garden Set Plus	
Tensão da rede	V	230-240	230-240	230-240	230-240
Frequência de rede	Hz	50	50	50	50
Potência nominal	W	550	650	1000	1100
Caudal de bombagem máximo	l/h	4500	5000	6000	7000
Altura de aspiração (máx.)	m	8	8	8	8
Teor de sólidos na água	kg/m ³	>2,5	>2,5	>2,5	>2,5
Pressão (máx.)	MPa (bar)	0,36 (3,6)	0,40 (4,0)	0,45 (4,5)	0,5 (5,0)
Altura de bombagem (máx.)	m	35	40	45	50
Temperatura de alimentação (máx.)	°C	35,0	35,0	35,0	35,0
Tamanho das partículas (máx.) dos caudais dos líquidos permitidos	mm	1	1	1	1
Tipo de bomba		Jet	Jet	Jet	Jet
Nível acústico L _{pA}	dB(A)	56	58	69	68
Nível de potência sonora L _{WA} garantido	dB(A)	71	73	84	83
Medidas e pesos					
Peso (sem acessórios)	kg	6,4	7,0	9,7	10,0

Aviso

Motivo da excepção de acordo com o Regulamento (UE) 2019/1781 Anexo I, Parte 2, n.º 12: j)

Reservados os direitos a alterações técnicas!

Curvas características

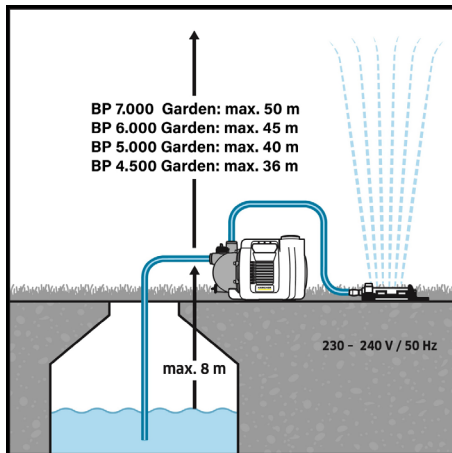
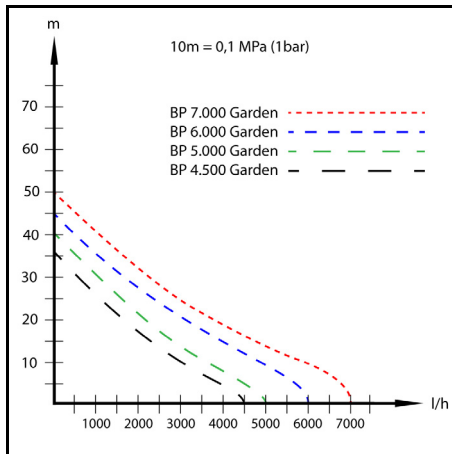

Declaração de conformidade UE

Declaramos pelo presente que as referidas máquinas, em virtude da sua concepção e tipo de construção, bem como do modelo colocado por nós no mercado, estão em conformidade com os requisitos de saúde e segurança essenciais e pertinentes das directivas da União Europeia. Em caso de realização de alterações na máquina sem o nosso consentimento prévio, a presente declaração fica sem efeito.

Produto: Bomba

Tipo: 1.645-xxx

Directivas da União Europeia pertinentes

2006/42/CE (+2009/127/CE)

2014/30/UE

2000/14/CE

2011/65/UE

2009/125/CE

Regulamento(s) aplicável/aplicáveis
(UE) 2019/1781

Normas harmonizadas aplicadas

EN 60335-1

EN 60335-2-41

EN 62233: 2008

EN 55014-1: 2017 + A11: 2020

EN 55014-2: 1997+A1: 2001+A2: 2008

EN 61000-3-2: 2014

EN 61000-3-3: 2013

EN IEC 63000: 2018

Processamento de avaliação da conformidade aplicado

2000/14/CE: Anexo V

Nível de potência sonora dB(A)

BP 4.500 Garden

Medido: 68

Garantido: 71

BP 5.000 Garden

Medido: 70

Garantido: 73

BP 6.000 Garden

Medido: 81

Garantido: 84

BP 7.000 Garden

Medido: 81

Garantido: 83

Os signatários actuam em nome e em procuração do Conselho de Administração.

H. Jenner

Chairman of the Board of Management

S. Reiser

Manager Regulatory Affairs & Certification

Mandatário da documentação:

S. Reiser

Alfred Kärcher SE & Co. KG

Alfred-Kärcher-Str. 28 - 40

71364 Winnenden (Alemanha)

Tel.: +49 7195 14-0

Fax: +49 7195 14-2212

Winnenden, 01/06/2021

Indhold

Generelle henvisninger	34
Bestemmelsesmæssig anvendelse.....	34
Faregrader	34
Miljøbeskyttelse.....	34
Tilbehør og reservedele	34
Leveringsomfang.....	34
Garanti	34
Maskinbeskrivelse	34
Ibrugtagning	35
Drift.....	35
Pleje og vedligeholdelse	35
Transport.....	35
Opbevaring.....	35
Specialtilbehør	35
Hjælp ved fejl	35
Tekniske data	36
Karakteristikker	37
EU-overensstemmelseserklæring	37

Generelle henvisninger

Læs den originale driftsvejledning og de vedlagte sikkerhedshenvisninger inden maskinen tages i brug første gang. Betjen maskinen i overensstemmelse hermed.

Opbevar begge hæfter til senere brug eller til kommende brugere.

Bestemmelsesmæssig anvendelse

Vær venligst opmærksom på kravene i EN 1717 i forbindelse med tilslutning af dette produkt til drikkevandsnettet, og henvend Dem til Deres sanitærfaglige virksomhed i tilfælde af spørgsmål.

Denne maskine er udviklet til privat brug og ikke beregnet til de belastninger, der opstår inden for erhvervs-mæssig brug.

Maskinen er primært beregnet til brug i haven og giver konstant tryk til havevanding.

Ved tilslutning af sprinklere kan der maksimalt vandes følgende områder:

- BP 4.500 Garden: 400 m²
- BP 5.000 Garden: 550 m²
- BP 6.000 Garden: 900 m²
- BP 7.000 Garden: 1000 m²

⚠ **FORSIGTIG**

Fare for tilskadekomst!

Fare for kvæstelser på grund af giftige stoffer.

Drik ikke vand, der blev pumpet af pumpen!

Tilladte transportvæsker

Tilladte transportvæsker:

- Brugsvand
- Brøndvand
- Kildevand
- Regnvand
- Vand i svømmehaller ved korrekt dosering af additiverne

Temperaturen på den transporterede væske må ikke overskride 35 °C.

Uhensigtsmæssig anvendelse

Obs

Producenten hæfter ikke for eventuelle skader, der forårsages af uhensigtsmæssig anvendelse eller forkert betjening.

Faregrader

⚠ **FARE**

• *Henviser til en umiddelbar fare, der medfører alvorlige kvæstelser eller død.*

⚠ **ADVARSEL**

• *Henviser til en mulig farlig situation, der kan medføre alvorlige kvæstelser eller død.*

⚠ **FORSIGTIG**

• *Henviser til en mulig farlig situation, der kan medføre lettere kvæstelser.*

BEMÆRK

• *Henviser til en mulig farlig situation, der kan medføre materielle skader.*

Miljøbeskyttelse



Emballagematerialerne kan genbruges. Sørg for at bortskaffe emballage miljømæssigt korrekt.



Elektriske og elektroniske maskiner indeholder værdifulde materialer, der kan genbruges, og ofte dele, såsom batterier, genopladelige batterier eller olie, der ved forkert håndtering eller forkert bortskaffelse kan udgøre en fare for menneskers sundhed og for miljøet. Disse dele er imidlertid nødvendige for at sikre en korrekt drift af maskinen. Maskiner, der er mærket med dette symbol, må ikke bortskaffes sammen med husholdningsaffaldet.

Henvisninger til indholdsstoffer (REACH)

Aktuelle oplysninger om indholdsstoffer findes på:

www.kaercher.de/REACH

Tilbehør og reservedele

Anvend kun originaltilbehør og -reservedele. De er en garanti for en sikker og fejlfri drift af maskinen.

Informationer om tilbehør og reservedele findes på www.kaercher.com.

Leveringsomfang

Maskinens leveringsomfang er vist på emballagen.

Kontroller ved udpakningen, om indholdet er komplet.

Kontakt venligst forhandleren, hvis der mangler tilbehør eller ved transportskader.

Garanti

I det enkelte lande gælder de garantibetingelser, der er fastsat af vore salgsselskab. Eventuelle fejl ved maskinen udbedres gratis inden for garantien, såfremt fejlen kan tilskrives en materiale- eller produktionsfejl. Hvis du ønsker at gøre garantien gældende, bedes du henvende dig til din forhandler eller nærmeste kundeservicecenter medbringende kvittering for købet. (Se adressen på bagsiden)

Maskinbeskrivelse

I denne driftsvejledning beskrives det maksimale udstyr. Afhængigt af modellen er der forskel på leveringsomfanget (se emballage).

Figurer, se grafiksider

Figur A

- ① Låsekappe 2-vejs tilslutningsadapter
- ② 2-vejs-tilslutningsadapter for pumper G 1 (ikke indeholdt ved BP 4.500 Garden)
- ③ Tilslutningsadapter til pumper G 1 (indeholdt til gange ved BP 4.500 Garden)
- ④ Lukkeprop
- ⑤ Tilslutning G 1 (33,3 mm) sugeledning (indgang)
- ⑥ Påfyldningsstuds med slutmuffe
- ⑦ Tilslutning G 1 (33,3 mm) trykledding (udgang)
- ⑧ TÆND-/SLUK-kontakt
- ⑨ Vandåftningsventil
- ⑩ **Hanetilslutning G 1
- ⑪ **Kobling med Aqua Stop
- ⑫ **Kobling
- ⑬ **Sprøjte
- ⑭ *Sugeslangesæt inkl. 3,5 m tilslutningsklar, vakuumsikker spiralslange med sugefilter og kontraventil

15 **Haveslange 1/2" 20 m

16 Nettilslutningskabel med stik

* Kun ved tilbehør, der er indeholdt i Set og Set Plus.

** Kun ved tilbehør, der er indeholdt i Set Plus.

Ibrugtagning

Vi anbefaler, at der kun anvendes originale Kärcher sugeslanger, filterkomponenter og slangetilslutninger. Hvis der anvendes komponenter fra andre producenter, kan der opstå fejlfunktioner ved opslugning af transportvæsken, specielt ved anvendelse af bajonet-forbindelsessystemer.

Før ibrugtagning

Forberedelse

- Fjern slutmuffen.
- Skru tilslutningsadapteren i sugetilslutningen på pumpen (indgang). Spænd manuelt.
- Tilslut den vakuumsikre sugeslange

Figur B

Obs

Hvis vandet er tilsmudset, anbefaler vi at installere et forfilter (se Specialtilbehør) mellem kontraventilen og sugeslangen.

Figur C

Obs

Anvend en sugeslange med kontraventil for at afkorte genindsugningstiden. Dette forhindrer, at sugeslangen tømmes efter brug (se Specialtilbehør).

- Skru tilslutningsadapteren i tryktilslutningen på pumpen (udgang). Spænd manuelt.

Figur D

- Skru dækslet på påfyldningsstudsens af.

Figur E

- Fyld pumpen med vand, indtil den løber over.

Figur F

Drift

1. Sæt netstikket i stikkontakten.
2. Tænd maskinen med tænd-/slukkontakten.
3. Løft trykslangen ca. 1 m for at afkorte indsugningstiden.

Figur I

4. Vent, indtil pumpen suger ind og pumper ensartet.

⚠ **FORSIGTIG**

Fare på grund af tørlob

Tørlobet beskadiger pumpen.

Lad ikke pumpen køre tør!

5. Lad ikke pumpen være uden opsyn under driften.

BEMÆRK

Fare for tilskadecomst. Systemet står under tryk!

Fare for tilskadecomst.

(tryk, se kapitlet Tekniske data)

Afslutning af driften

1. Sluk for maskinen på TÆND-/SLUK-kontakten.
2. Træk netstikket ud af stikkontakten.

Pleje og vedligeholdelse

⚠ **FARE**

Fare for elektrisk stød.

Frakobl altid maskinen og træk netstikket ud, inden der arbejdes på maskinen.

Maskinen er vedligeholdelsesfrit.

Skylning

Obs

Skyl pumpen med rent vand efter hver brug, når der pumper vand med tilsætningsstoffer.

Transport

⚠ **FORSIGTIG**

Risiko for tilskadecomst

Fare for kvæstelser på grund af maskine, der vælter. Vær opmærksom på maskinens vægt ved transporten (se kapitlet Tekniske data), og fastgør den i overensstemmelse hermed ved transport i køretøjer.

Manuel transport

1. Rul kablet op.
2. Løft og bær maskinen i bæregrebet.

Transport i køretøjer

1. Maskinen sikres mod at glide eller vælte.

⚠ **FORSIGTIG**

Risiko for tilskadecomst

Fare for kvæstelser på grund af maskine, der vælter. Vær opmærksom på maskinens vægt ved transporten (se tekniske data), og fastgør den i overensstemmelse hermed ved transport i køretøjer.

Opbevaring

⚠ **FORSIGTIG**

Manglende overholdelse af vægten

Fare for kvæstelser og beskadigelse

Vær opmærksom på maskinens vægt ved opbevaring.

1. Opbevar maskinen på et frostfrit sted.

Opbevaring af maskinen

1. Fjern trykket på maskinen ved at åbne vandudtaget på tryksiden (f.eks. ved at åbne havesprøjten).
2. Tøm slanger.
3. Fjern sugeslangen og trykslangen.
4. Tøm pumpen via vandafnapningsventilen.

Figur H

5. Opbevar maskinen på et frostfrit sted.

Specialtilbehør

Du finder det mulige specialtilbehør på den sidste side i denne driftsvejledning.

Hjælp ved fejl

Fejl skyldes ofte enkle årsager, som du selv kan afhjælpe ved hjælp af følgende oversigt. I tvivlstilfælde eller ved fejl, der ikke nævnes her, skal du kontakte den autoriserede kundeservice.

Fejl	Årsag	Afhjælpning
Pumpen kører, men pumper ikke	Der er luft i pumpen.	1. Kontroller den korrekte ibrugtagning (se kapitlet <i>Forberedelse</i> og <i>Drift</i>).
	Smudspartikler blokerer indsugningsområdet.	1. Træk netstikket ud af stikkontakten. 2. Rengør indsugningsområdet.
	Opsugningsslangen eller tilslutningsadapteren er ikke skruet korrekt ind.	1. Kontroller, om tætningerne er anbragt korrekt. 2. Spænd opsugningsslangen og tilslutningsadapteren manuelt.
	Forfilteret er tilstoppet.	1. Rengør forfilteret.
Pumpen starter ikke eller standser pludseligt under driften	Strømforsyningen er afbrudt.	1. Kontroller sikringerne og de elektriske forbindelser.
Ydelsen aftager eller er for lav	Indsugningsområdet er tilstoppet.	1. Træk netstikket ud af stikkontakten. 2. Rengør indsugningsområdet.
	Pumpens ydelse afhænger af pumpehøjden og den tilsluttede periferi.	1. Overhold den maks. pumpehøjde (se kapitlet <i>Tekniske data</i>), vælg evt. en anden slangediameter eller en anden slangelængde.
	Tværsnittet på tryksiden indsnævres, f.eks. af en ventil/kuglehane, som ikke er helt åben.	1. Åbn ventilen/kuglehane helt.
	Slangen er knækket på tryksiden.	1. Afhjælp knækstederne i slangen.
	Forfilteret er tilstoppet.	1. Rengør forfilteret.

Tekniske data

		BP 4.500 Garden	BP 5.000 Garden	BP 6.000 Garden	BP 7.000 Garden
		BP 4500 Garden Set Plus	BP 5000 Garden Set Plus	BP 6000 Garden Set Plus	
Netspænding	V	230-240	230-240	230-240	230-240
Netfrekvens	Hz	50	50	50	50
Nominel effekt	W	550	650	1000	1100
Transportmængde maks.	l/h	4500	5000	6000	7000
Indsugningshøjde (maks.)	m	8	8	8	8
Faststofindhold i vandet	kg/m ³	>2,5	>2,5	>2,5	>2,5
Tryk (maks.)	MPa (bar)	0,36 (3,6)	0,40 (4,0)	0,45 (4,5)	0,5 (5,0)
Transporthøjde (maks.)	m	35	40	45	50
Transporttemperatur (maks.)	°C	35,0	35,0	35,0	35,0
Partikelstørrelse (maks.) for de tilladte transportvæsker	mm	1	1	1	1
Pumpetype		Jet	Jet	Jet	Jet
Lydtryksniveau L _{pA}	dB(A)	56	58	69	68
Lydeffektniveau L _{WA} garanteret	dB(A)	71	73	84	83
Mål og vægt					
Vægt (uden tilbehør)	kg	6,4	7,0	9,7	10,0

Obs

Årsag til undtagelse i henhold til forordning (EU) 2019/1781, bilag I, afsnit 2 (12): j)

Forbehold for tekniske ændringer!

Karakteristikk

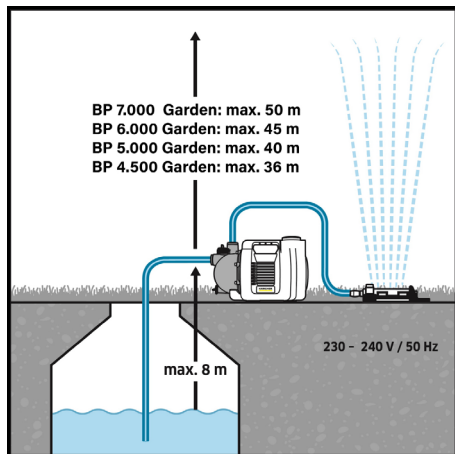
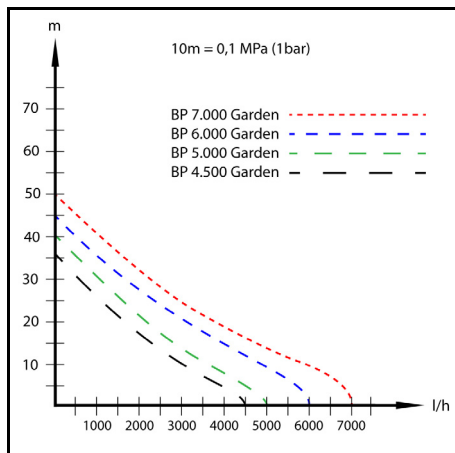

EU-overensstemmelseserklæring

Hermed erklærer vi, at nedenstående maskine på grund af sin udførelse og konstruktion i den udførelse, i hvilken den sælges af os, overholder EU-direktivernes relevante, grundlæggende sikkerheds- og sundhedsmæssige krav. Hvis maskinen ændres uden aftale med os, mister denne attest sin gyldighed.

Produkt: Pumpe
Type: 1.645-xxx

Relevante EU-direktiver

2006/42/EF (+2009/127/EF)
2014/30/EU
2000/14/EF
2011/65/EU
2009/125/EF

Anvendt(e) forordning(er)
(EU) 2019/1781

Anvendte harmoniserede standarder

EN 60335-1
EN 60335-2-41
EN 62233: 2008

EN 55014-1: 2017 + A11: 2020
EN 55014-2: 1997+A1: 2001+A2: 2008
EN 61000-3-2: 2014
EN 61000-3-3: 2013
EN IEC 63000: 2018

Anvendt overensstemmelsesvurderingsproces

2000/14/EF: Tillæg V

Lydeffektivniveau dB(A)

BP 4.500 Garden

Målt: 68

Garanteret: 71

BP 5.000 Garden

Målt: 70

Garanteret: 73

BP 6.000 Garden

Målt: 81

Garanteret: 84

BP 7.000 Garden

Målt: 81

Garanteret: 83

Underskrivne handler på bestyrelsens vegne og med dennes fuldmagt.

H. Jenner

Chairman of the Board of Management

S. Reiser

Manager Regulatory Affairs & Certification

Dokumentationsbefuldægtiget:

S. Reiser

Alfred Kärcher SE & Co. KG

Alfred-Kärcher-Str. 28 - 40

71364 Winnenden (Germany)

Tlf.: +49 7195 14-0

Fax: +49 7195 14-2212

Winnenden, 2021/06/01

Indhold

Generelle merknader	37
Forskriftsmæssig brug	38
Risikonivå	38
Miljøvern	38
Tilbehør og reservedeler	38
Leveringsomfang	38
Garanti	38
Beskrivelse av apparatet	38
Igangsetting	38
Bruk	39
Stell og vedlikehold	39
Transport	39
Lagring	39
Spesialtilbehør	39
Utbedring av feil	39
Tekniske data	40
Karakteristiske linjer	41
EU-samsvarserklæring	41

Generelle merknader

Les denne oversettelsen av den originale driftsveiledningen før apparatet tas i bruk første gang, og følg de vedlagte sikkerhetsanvisningene. Følg anvisningene. Oppbevar begge heftene til senere bruk eller for annen eier.

Forskriftsmessig bruk

Når du kobler dette produktet til drikkevannsnettverket, må du følge kravene i En 1717 og kontakte rørlegger-spesialisten din dersom du har spørsmål.

Apparatet er utviklet for privat bruk og imøtekommer ikke krav som stilles i industriell sektor.

Apparatet er først og fremst beregnet for bruk i hagen og gir konstant trykk for vanning av hagen.

Når sprinklere er tilkoblet, er de maksimale områdene som kan vannes:

- BP 4.500 Garden: 400 m²
- BP 5.000 Garden: 550 m²
- BP 6.000 Garden: 900 m²
- BP 7.000 Garden: 1000 m²

⚠ **FORSIKTIG**

Fare for personskader!

Fare for personskader ved giftstoffer.

Ikke drikk vann som kommer fra pumpen!

Tillatte transportvæsker

Tillatte transportvæsker:

- Bruktvann
- Brønnvann
- Kildevann
- Regnvann
- Vann fra svømmebasseng ved korrekt dosering av tilsetningsmidler

Temperaturen på væsken som transporteres må ikke overskride 35 °C.

Ikke-forskriftsmessig bruk

Merknad

Produsenten er ikke ansvarlig for eventuelle skader forårsaket av ikke-forskriftsmessig eller feil bruk.

Risikonivå

⚠ **FARE**

- Anvisning om en umiddelbar truende fare som kan føre til store personskader eller til død.

⚠ **ADVARSEL**

- Anvisning om en mulig farlig situasjon som kan føre til store personskader eller til død.

⚠ **FORSIKTIG**

- Anvisning om en mulig farlig situasjon som kan føre til mindre personskader.

OBS

- Anvisning om en mulig farlig situasjon som kan føre til materielle skader.

Miljøvern



Materialet i emballasjen kan resirkuleres. Kvitt deg med emballasjen på en miljøvennlig måte.



Elektriske og elektroniske apparater inneholder verdifulle resirkulerbare materialer og ofte deler som batterier, batteripakker eller olje. Disse kan utgjøre en potensiell fare for helse og miljø ved feil bruk eller feil avfallsbehandling. Disse delene er imidlertid nødvendige for korrekt drift av apparatet. Apparatet merket med dette symbolet skal ikke kastes i husholdningsavfallet.

Anvisninger om innhold (REACH)
Aktuell informasjon om innholdsstoffene finner du på: www.kaercher.de/REACH

Tilbehør og reservedeler

Bruk bare originalt tilbehør og originale reservedeler; de garanterer for en sikker og problemfri drift av apparatet. Informasjon om tilbehør og reservedeler finner du på www.kaercher.com.

Leveringsomfang

Apparatets leveringsomfang er vist på emballasjen. Kontroller at innholdet i pakken er komplett når du pakker ut. Manglende tilbehør eller transportkader skal meldes til forhandleren.

Garanti

Vår ansvarlige salgsorganisasjon for det enkelte land har utgitt garantibetingelsene som gjelder i det aktuelle landet. Eventuelle feil på apparatet repareres gratis i garantitiden dersom disse kan føres tilbake til material- eller produksjonsfeil. Ved behov for garantireparasjoner bes du henvende deg til din forhandler eller nærmeste autoriserte kundeservice og fremvise kjøpskvitteringen din.
(Se adresse på baksiden)

Beskrivelse av apparatet

I denne bruksanvisningen beskrives maksimalt utstyr. Alt etter modell kan det være ulike leveringsomfang (se emballasjen).

Figurer, se grafikkside

Figur A

- ① Deksel 2-veis tilkoblingsadapter
- ② 2-veis tilkoblingsadapter for pumper G 1 (ikke inkludert med BP 4.500 Garden)
- ③ Tilkoblingsadapter for pumper G 1 (inkludert to ganger med BP 4.500 Garden)
- ④ Låsepropp
- ⑤ Tilkobling G1 (33,3 mm), sugeledning (inngang)
- ⑥ Påfyllingshals med hette
- ⑦ Tilkobling G1 (33,3 mm), trykkledning (utgang)
- ⑧ PÅ/AV-bryter
- ⑨ Vannavtappingsventil
- ⑩ **Tilkoblingskran G 1
- ⑪ **Kobling med Aqua Stop
- ⑫ **Kobling
- ⑬ **Sprøyte
- ⑭ *Sugslangesett inkl. 3,5 m tilkoblingsklar, vakuumbrettet spiralslange med sugefilter og tilbakeslagsventil
- ⑮ **Hageslange 1/2" 20 m
- ⑯ Nettkabel med støpsel

* Tilbehør inkludert kun med Set og Set Plus.

** Tilbehør inkludert kun med Set Plus.

Igangsetting

Vi anbefaler bare å bruke original Kärcher sugeslanger, filterkomponenter og slangekoblinger. Dersom det brukes komponenter fra andre produsenter, kan det oppstå funksjonsfeil ved innsugning av transportvæsken, spesielt dersom det brukes bajonett-tilkoblingssystemer.

Før oppstart

Forberede

- Fjern proppen.
- Skru tilkoblingsadapteren inn i sugekoblingen på pumpen (innløpet). Stram til for hånd.
- Koble til vakuumtett sugeslange

Figur B

Merknad

Hvis vannet er skittent, anbefaler vi å installere et filter (se Spesialtilbehør) mellom tilbakeslagsventilen og sugeslangen.

Figur C

Merknad

For å forkorte etterfyllingstiden, kan du bruke en sugeslange med tilbakeslagsventil. Dette forhindrer at sugeslangen tømmes etter bruk (se Spesialtilbehør).

- Skru tilkoblingsadapteren inn i trykktilkoblingen på pumpen (utløpet). Stram til for hånd.

Figur D

- Skru av dekselet på påfyllingshalsen.

Figur E

- Fyll pumpen med vann til det renner over.

Figur F

Bruk

1. Sett strømstøpselet i en stikkontakt.
2. Slå på apparatet med PÅ/AV-bryteren.
3. Løft trykkslangen ca 1 m. for å forkorte sugetiden.

Figur I

4. Vent til pumpen suger inn og leverer jevnt.

⚠ FORSIKTIG

Fare ved tørrløp

Tørrløpet skader pumpen.

Ikke la pumpen gå tørr!

5. Ikke la pumpen være uten oppsyn under drift.

OBS

Fare for personskader. Systemet er under press!

Fare for personskader.

(Se kapittel tekniske data for trykk)

Avslutte driften

1. Slå av apparatet med PÅ-/AV-bryteren.
2. Trekk nettpluggen ut av stikkkontakten.

Stell og vedlikehold

⚠ FARE

Fare for elektrisk støt.

Før alt arbeid på apparatet skal apparatet slås av og batteripakken tas ut.

Apparatet er vedlikeholdsfritt.

Skylling

Merknad

Når du pumper vann med tilsetningsstoffer, må pumpen skylles med klart vann etter hver bruk.

Transport

⚠ FORSIKTIG

Fare for personskader

Fare for personskade ved at apparatet faller.

Observer vekten på enheten under transport (se kapittel Tekniske data) og fest det deretter tilsvarende under transport i kjøretøy.

Transport for hånd

1. Rull sammen kabelen.
2. Løft og bær apparatet i bærehåndtaket.

Transport i kjøretøy

1. Sikre apparatet så det ikke kan skli eller velte.

⚠ FORSIKTIG

Fare for personskader

Fare for personskade ved at apparatet faller.

Observer vekten på enheten under transport (se tekniske data) og fest det deretter tilsvarende under transport i kjøretøy.

Lagring

⚠ FORSIKTIG

Ved ignorering av vekten

Fare for personskader og materielle skader

Ta hensyn til apparatets vekt ved lagring.

1. Oppbevar apparatet på et frostfritt sted.

Oppbevare apparatet

1. Ta trykket av enheten ved å åpne vannutløpet som er koblet til på trykksiden (f.eks. åpne hagesprøyten).
2. Tøm slangene.
3. Fjern sugeledning og trykkledning.
4. Tøm pumpen over vannavtappingsventilen.

Figur H

5. Oppbevar apparatet på et frostfritt sted.

Spesialtilbehør

Du finner det mulige ekstrautstyret på siste side i denne bruksanvisningen.

Utbedring av feil

Feil har oftest enkle årsaker som du selv kan utbedre ved hjelp av følgende oversikt. I tvilstilfeller, eller ved driftsforstyrrelser som ikke er nevnt her, kan du kontakte vår autoriserte kundeservice.

Feil	Arsak	Utbedring
Pumpe går, men den transporterer ikke	Det er luft i pumpen.	1. Kontroller at apparatet har blitt satt i drift på fagmessig måte (se kapittel <i>Forberede</i> og <i>Bruk</i>).
	Smusspartikler blokkerer sugeområdet.	1. Trekk støpset ut av stikkontakten. 2. Rengjør sugeområdet.
	Innsugingsslangen eller tilkoblingsadapteren er ikke skrudd korrekt inn.	1. Kontroller om tetningene er korrekt satt på. 2. Stram til innsugingsslangen og tilkoblingsadapteren med hånden.
	Forfilteret er tilstoppet.	1. Rengjør forfilteret.
Pumpen starter ikke eller stopper plutselig under drift	Strømforsyningen er avbrutt.	1. Kontroller sikringer og elektriske forbindelser.
Transportkapasiteten synker eller er for lav	Innsugingsområdet er tilstoppet.	1. Trekk støpset ut av stikkontakten. 2. Rengjør sugeområdet.
	Tilførselskapasiteten til pumpen avhenger av tilførselshodet og den tilkoblede periferien.	1. Vær oppmerksom på maksimal leveringshøyde (se kapittel <i>Tekniske data</i>), velg en annen slangediameter eller annen slangelengde.
	Tverrsnittet på trykksiden er innsnevret, for eksempel fordi ventilen/kuleventilen ikke er helt åpen.	1. Åpne ventilen/kuleventilen helt.
	Slangen er bøyd på trykksiden.	1. Fjern knekkpunktene i slangen
	Forfilteret er tilstoppet.	1. Rengjør forfilteret.

Tekniske data

		BP 4.500 Garden	BP 5.000 Garden	BP 6.000 Garden	BP 7.000 Garden
		BP 4.500 Garden Set Plus	BP 5.000 Garden Set Plus	BP 6.000 Garden Set Plus	
Nettspenning	V	230-240	230-240	230-240	230-240
Nettfrekvens	Hz	50	50	50	50
Nominell effekt	W	550	650	1000	1100
Transportmengde maks.	l/h	4500	5000	6000	7000
Innsugingshøyde (maks.)	m	8	8	8	8
Faststoffinnhold i vann	kg/m ³	>2,5	>2,5	>2,5	>2,5
Trykk (maks.)	MPa (bar)	0,36 (3,6)	0,40 (4,0)	0,45 (4,5)	0,5 (5,0)
Transporthøyde (maks.)	m	35	40	45	50
Leveringstemperatur (maks.)	°C	35,0	35,0	35,0	35,0
Partikkelstørrelse (maks.) for de godkjente transportvæskene	mm	1	1	1	1
Pumpetype		Jet	Jet	Jet	Jet
Lydtrykknivå L _{pA}	dB(A)	56	58	69	68
Lydeffektnivå L _{WA} garantert	dB(A)	71	73	84	83
Mål og vekt					
Vekt (uten tilbehør)	kg	6,4	7,0	9,7	10,0

Merknad

Unntaksgrunn i henhold til forordning (EU) 2019/1781 vedlegg I avsnitt 2 (12): j).

Det tas forbehold om tekniske endringer !

Karakteristiske linjer

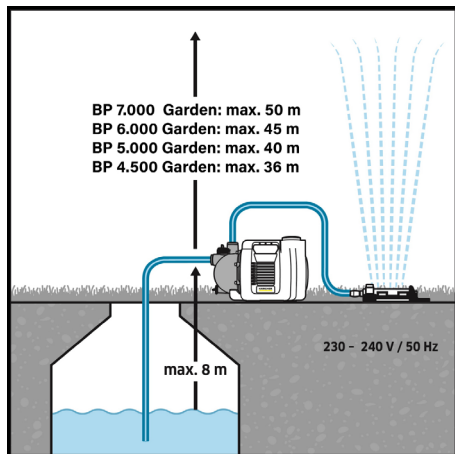
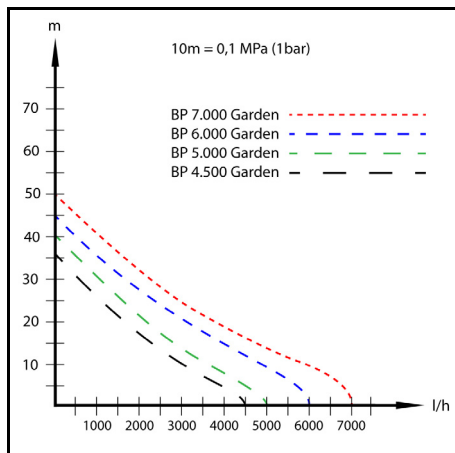

EU-samsvarserklæring

Vi erklærer herved at maskinen beskrevet nedenfor på grunn av design og konstruksjon, samt i versjonen som vi har markedsført, oppfyller de relevante grunnleggende helse- og sikkerhetskravene i EU-direktivene.

Endringer på maskinen uten avtale med oss, gjør at denne erklæringen blir ugyldig.

Produkt: Pumpe
Type: 1.645-xxx

Gjeldende EU-direktiver

2006/42/EF (+2009/127/EF)
2014/30/EU
2000/14/EF
2011/65/EU
2009/125/EF

Anvendt(e) forordning(er)
(EU) 2019/1781

Anvendte harmoniserte standarder

EN 60335-1
EN 60335-2-41
EN 62233: 2008

EN 55014-1: 2017 + A11: 2020
EN 55014-2: 1997+A1: 2001+A2: 2008
EN 61000-3-2: 2014
EN 61000-3-3: 2013
EN IEC 63000: 2018

Anvendte samsvarsvurderingsprosesser

2000/14/EF: Vedlegg V

Lydeffektivnivå dB(A)

BP 4.500 Garden

Målt: 68

Garantert: 71

BP 5.000 Garden

Målt: 70

Garantert: 73

BP 6.000 Garden

Målt: 81

Garantert: 84

BP 7.000 Garden

Målt: 81

Garantert: 83

Undertegnede handler på vegne av og med fullmakt fra styret.

H. Jenner

Chairman of the Board of Management

S. Reiser

Manager Regulatory Affairs & Certification

Dokumentasjonsfullmektig:

S. Reiser

Alfred Kärcher SE & Co. KG

Alfred-Kärcher-Str. 28 - 40

71364 Winnenden (Germany)

Tlf.: +49 7195 14-0

Faks: +49 7195 14-2212

Winnenden, 2021/06/01

Innehåll

Allmän information	41
Avsedd användning	42
Risiknivåer	42
Miljøskydd	42
Tilbehør og reservdelar	42
Leveransens omfang	42
Garanti	42
Beskrivning av enheten	42
Idrifttagning	42
Drift	43
Skötsel og underhåll	43
Transport	43
Förvaring	43
Spesialtilbehør	43
Hjelp vid störningar	43
Tekniske data	44
Karakteristiske kurver	45
EU-forsikran om overensstemmelse	45

Allmän information

Läs igenom den här originalbruksanvisningen och medföljande säkerhetsinformation innan du använder din apparat första gången. Följ alla anvisningar. Förvara båda häftena för framtida bruk eller för nästa ägare.

Avsedd användning

När du ansluter denna produkt till dricksvattennätet måste du följa kraven i EN 1717. Kontakta en VVS-firma om du har några frågor.

Den här enheten är utvecklad för privat bruk och är inte avsedd för belastningar som uppstår vid professionell användning.

Enheten är främst avsedd för användning i trädgården och ger ett konstant tryck för trädgårdsbevattning. Vid anslutning av sprinkler kan maximalt följande områden bevattnas:

- BP 4.500 Garden: 400 m²
- BP 5.000 Garden: 550 m²
- BP 6.000 Garden: 900 m²
- BP 7.000 Garden: 1000 m²

⚠ FÖRSIKTIGHET

Skaderisk!

*Risk för personskador av giftiga ämnen.
Drick inte vatten som pumpas av pumpen!*

Tillåtna transportvätskor

Tillåtna transportvätskor:

- Förbrukningsvatten
- Brunnsvatten
- Källvatten
- Regnvatten
- Badhusvatten vid ändamålsenlig dosering av tillsatser

Den matade vätskans temperatur får inte överstiga 35 °C.

Felaktig användning

Hänvisning

Tillverkaren ansvarar inte för eventuella skador som orsakas av felaktig användning eller felaktig manövrering.

Risiknivåer

⚠ FARA

- Varnar om en omedelbart överhängande fara som kan leda till svåra personskador eller dödsfall.

⚠ VARNING

- Varnar om en möjligen farlig situation som kan leda till svåra personskador eller dödsfall.

⚠ FÖRSIKTIGHET

- Varnar om en möjligen farlig situation som kan leda till lättare personskador.

OBSERVERA

- Varnar om en möjligen farlig situation som kan leda till materiella skador.

Miljöskydd



Förpackningsmaterialen kan återvinnas. Avfallshandtera förpackningar på ett miljövänligt sätt.



Elektriska och elektroniska maskiner innehåller värdefulla återvinningsbara material och ofta komponenter såsom engångsbatterier, uppladdningsbara batterier och olja som vid felaktig användning eller felaktig avfallshantering kan utgöra en potentiell fara för människors hälsa och för miljön.

Dessa komponenter är dock nödvändiga för korrekt drift av maskinen. Maskiner som märkts med denna symbol får inte kastas i hushållsoporna.

Information om ämnen (REACH)

Aktuell information om innehållet finns på: www.kaercher.de/REACH

Tillbehör och reservdelar

Använd endast originaltillbehör och originalreservdelar, så att en säker och störningsfri drift av maskinen är garanterad.

Information om tillbehör och reservdelar finns på www.kaercher.com.

Leveransens omfattning

Maskinens leveransomfattning är avbildad på förpackningen. Kontrollera att innehållet i leveransen är fullständigt. Kontakta din försäljare om något tillbehör saknas eller om det finns transportskador.

Garanti

I respektive land gäller de garantivillkor som publicerats av våra auktoriserade distributörer. Eventuella fel på maskinen repareras utan kostnad inom garantitiden, under förutsättning att de orsakats av ett material- eller tillverkningsfel. Vid frågor som gäller garantin ska du vända dig med kvitto till inköpsstället eller närmaste, auktoriserad kundtjänst.
(Se baksidan för adress)

Beskrivning av enheten

I den här bruksanvisningen beskrivs den maximala utrustningen. Leveransens omfattning varierar beroende på modell (se förpackning).

För bilder, se bildsidorna

Bild A

- ① Förslutningslock 2-vägs anslutningsadapter
- ② 2-vägs anslutningsadapter för pumpar G 1 (ingår ej med BP 4.500 Garden)
- ③ Anslutningsadapter för pumpar G 1 (två ingår med BP 4.500 Garden)
- ④ Förslutningsplugg
- ⑤ Anslutning G 1 (33,3 mm) sugledning (ingång)
- ⑥ Påfyllningsanslutning med lock
- ⑦ Anslutning G 1 (33,3 mm) tryckledning (utgång)
- ⑧ Strömbrytare
- ⑨ Vattenavtapningsventil
- ⑩ **Ventilanslutning G 1
- ⑪ **Koppling med Aqua Stop
- ⑫ **Koppling
- ⑬ **Spruta
- ⑭ *Sugslangsats inkl. 3,5 m anslutningsklar, vakuumsät spiral slang med sugfilter och returflödesstopp
- ⑮ **Trädgårdsslang 1/2" 20 m
- ⑯ Nätkabel med kontakt

* Endast tillbehör som ingår i Set och Set Plus.

** Endast tillbehör som ingår i Set Plus.

Idrifttagning

Vi rekommenderar att du endast använder sugslangar, filterkomponenter och slangkopplingar i original från Kärcher. Om du använder komponenter från andra tillverkare finns risk för felfunktion vid insugning av matingsvätskan, i synnerhet vid användning av bajonettkopplingsystem.

Före idrifttagningen

Förberedelser

- Ta bort proppen.
- Skruva fast anslutningsadaptorn i pumpens suganslutning (ingång). Dra åt för hand.
- Anslut den vakuümtåliga sugslangen

Bild B

Hänvisning

Om vattnet är smutsigt rekommenderar vi att du installerar ett förfilter (se *Specialtillbehör*) mellan backventilen och sugslangen.

Bild C

Hänvisning

Använd en sugslang med returflödesstopp för att förkorta återsugningstiden. Detta förhindrar att sugslangen töms efter användning (se *Specialtillbehör*).

- Skruva fast anslutningsadaptorn i pumpens tryckanslutning (utlopp). Dra åt för hand.

Bild D

- Skruva loss locket på påfyllningsanslutningen.

Bild E

- Fyll pumpen med vatten tills den rinner över.

Bild F

Drift

1. Stick in nätkontakten i vägguttaget.
2. Sätt på enheten med strömbrytaren.
3. Förkorta sugtiden genom att lyfta tryckslangen ca 1 m.

Bild I

4. Vänta tills pumpen suger in vätska och pumpar jämnt.

⚠ FÖRSIKTIGHET

Fara på grund av torrkörning

Torrkörning skadar pumpen.

Låt inte pumpen gå torr!

5. Lämna inte pumpen utan uppsikt under drift.

OBSERVERA

Risk för personskador. Systemet står under tryck!

Risk för personskador.

(Tryck, se tekniska data)

Avsluta driften

1. Stäng av enheten med strömbrytaren.
2. Dra ut nätkontakten ur vägguttaget.

Skötsel och underhåll

⚠ FARA

Risk för elektriska stötar.

Stäng av enheten och dra ut strömkontakten före alla arbeten på enheten.

Enheten är underhållsfri.

Spolning

Hänvisning

Vid pumpning av vatten med tillsatser, skölj pumpen med rent vatten efter varje användning.

Transport

⚠ FÖRSIKTIGHET

Risk för personskador

Risk för personskador om enheten välter.

*Observera enhetens vikt under transport (se avsnittet *Tekniska data*) och säkra den därefter vid fordonstransport.*

Transport för hand

1. Rulla ihop kabeln.
2. Lyft upp enheten i bärhandtaget och bär den.

Transport i fordon

1. Fäst enheten så att den inte kan glida eller välta.

⚠ FÖRSIKTIGHET

Risk för personskador

Risk för personskador om enheten välter.

*Observera enhetens vikt under transport (se *tekniska data*) och säkra den därefter vid fordonstransport.*

Förvaring

⚠ FÖRSIKTIGHET

Bristande hänsyn till vikt

Enheten kan välta på lutande ytor.

Ta hänsyn till maskinens vikt vid förvaring.

1. Förvara enheten på en frostsäker plats.

Förvara enheten

1. Gör enheten trycklös genom att öppna vattenuttaget som är anslutet på trycksidan (t.ex. öppna trädgårdssprutan).
2. Töm slangarna.
3. Ta bort sugledningen och tryckledningen.
4. Töm pumpen via vattenavtappningsventilen.

Bild H

5. Förvara enheten på en frostsäker plats.

Specialtillbehör

Du hittar specialtillbehören på sista sidan i denna bruksanvisning.

Hjälp vid störningar

Störningar har ofta enkla orsaker, som du kan åtgärda på egen hand med hjälp av översikten nedan. I tveksamma fall eller vid störningar som inte anges här, kontakta auktoriserad kundtjänst.

Fel	Orsak	Åtgärd
Pumpen går, men pumpar inte	Det är luft i pumpen.	1. Kontrollera att alla anvisningar för idrifttagning har följts (se kapitel <i>Förberedelser och Drift</i>).
	Smutspartiklar blockerar insugningsområdet.	1. Dra ut nätkontakten ur eluttaget. 2. Rengör insugningsområdet.
	Sugslangen eller anslutningsadaptern är felaktigt monterad.	1. Kontrollera att alla packningar är korrekt monterade. 2. Dra åt sugslangens och anslutningsadapters kopplingar för hand.
	Förfiltret är igensatt.	1. Rengör förfiltret.
Pumpen startar inte eller stannar plötsligt under drift	Strömförsörjningen är avbruten.	1. Kontrollera säkringar och elanslutningar.
Pumpeffekten avtar eller är för låg	Sugområdet är igensatt.	1. Dra ut nätkontakten ur eluttaget. 2. Rengör insugningsområdet.
	Pumpens pumpeffekt beror på pumphöjden och ansluten kringutrustning.	1. Notera max. pumphöjd (se avsnittet <i>Tekniska data</i>), välj vid behov en annan slangdiameter eller en annan slanglängd.
	Tvårsnittet på trycksidan är trängre, till exempel av en ventil/kulventil som inte är helt öppen.	1. Öppna ventilen/kulventilen helt.
	Slangen är vikt på trycksidan.	1. Räta ut veck på slangen.
	Förfiltret är igensatt.	1. Rengör förfiltret.

Tekniska data

		BP 4.500 Garden	BP 5.000 Garden	BP 6.000 Garden	BP 7.000 Garden
		BP 4.500 Garden Set Plus	BP 5.000 Garden Set Plus	BP 6.000 Garden Set Plus	
Nätspänning	V	230-240	230-240	230-240	230-240
Nätfrekvens	Hz	50	50	50	50
Märkeffekt	W	550	650	1000	1100
Transportmängd, maximalt	l/h	4500	5000	6000	7000
Insugningshöjd (max.)	m	8	8	8	8
Halt av fasta ämnen i vatten	kg/m ³	>2,5	>2,5	>2,5	>2,5
Tryck (max.)	MPa (bar)	0,36 (3,6)	0,40 (4,0)	0,45 (4,5)	0,5 (5,0)
Transporthöjd (max.)	m	35	40	45	50
Pumptemperatur (max.)	°C	35,0	35,0	35,0	35,0
Partikelstorlek (max.) på tillåtna transportvätskor	mm	1	1	1	1
Pumptyp		Jet	Jet	Jet	Jet
Ljudtrycksnivå L _{pA}	dB(A)	56	58	69	68
Garanterad ljudeffektsnivå L _{WA}	dB(A)	71	73	84	83
Mått och vikter					
Vikt (utan tillbehör)	kg	6,4	7,0	9,7	10,0

Hänvisning

Orsak till undantag enligt förordning (EU) 2019/1781 bilaga I avsnitt 2 (12): j)

Med reservation för tekniska ändringar!

Karakteristiska kurvor

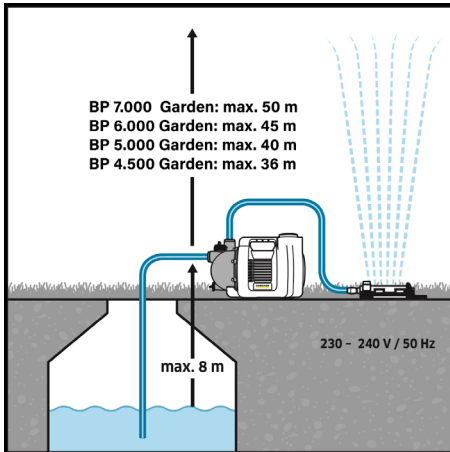
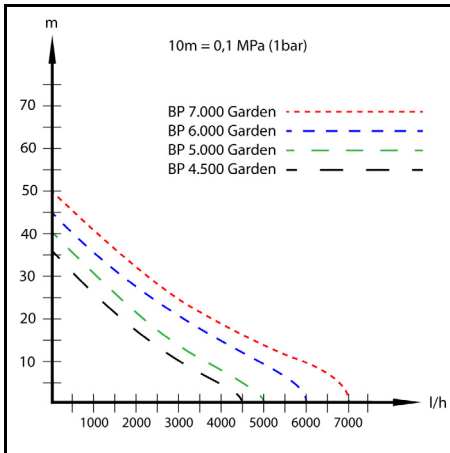

EU-försäkrans om överensstämmelse

Härmed förklarar vi att nedan angiven maskin genom sin utformning och konstruktionstyp samt i det utförande som marknadsförs av oss uppfyller gällande grundläggande säkerhets- och hälsokrav i EU-direktivet. Denna försäkrans upphör att gälla om maskinen ändras utan att detta har godkänts av oss.

Produkt: Pump
 Typ: 1.645-xxx

Gällande EU-direktiv
 2006/42/EG (+2009/127/EG)
 2014/30/EU
 2000/14/EG
 2011/65/EU
 2009/125/EG

Tillämpad(e) förordning(ar)
 (EU) 2019/1781

Tillämpade harmoniserade standarder
 EN 60335-1
 EN 60335-2-41

EN 62233: 2008
 EN 55014-1: 2017 + A11: 2020
 EN 55014-2: 1997+A1: 2001+A2: 2008
 EN 61000-3-2: 2014
 EN 61000-3-3: 2013
 EN IEC 63000: 2018

Tillämpad konformitetsbedömningsprocedur
 2000/14/EG: Bilaga V

Ljudeffektsnivå dB(A)

BP 4.500 Garden
 Uppmätt: 68
 Garanterad: 71
 BP 5.000 Garden
 Uppmätt: 70
 Garanterad: 73
 BP 6.000 Garden
 Uppmätt: 81
 Garanterad: 84
 BP 7.000 Garden
 Uppmätt: 81
 Garanterad: 83

Undertecknande agerar på uppdrag av och med styrelsens godkännande.

H. Jenner
 Chairman of the Board of Management

S. Reiser
 Manager Regulatory Affairs & Certification

Dokumentationsbefullmäktigad:

S. Reiser
 Alfred Kärcher SE & Co. KG
 Alfred-Kärcher-Str. 28 - 40
 D-71364 Winnenden (Germany)
 Tfn: +49 7195 14-0
 Fax: +49 7195 14-2212
 Winnenden, 01.06.2021

Sisältö

Yleisiä ohjeita	45
Määräystenmukainen käyttö	46
Vaarallisuusasteet	46
Ympäristönsuojelu	46
Lisävarusteet ja varaosat	46
Toimituksen sisältö	46
Takuu	46
Laitekuvaus	46
Käyttöönotto	46
Käyttö	47
Hoito ja huolto	47
Kuljetus	47
Varastointi	47
Erikoisvarusteet	47
Ohjeita häiriötilanteissa	47
Tekniset tiedot	48
Ominaiskäyrät	49
EU-vaatimustenmukaisuusvakuutus	49

Yleisiä ohjeita

Lue ennen laitteen ensimmäistä käyttöä tämä alkupe-
 räinen käyttöohje ja mukana toimitetut turvallisuusoh-
 jeet. Menettele niiden mukaisesti.
 Säälytä molemmat vihkot myöhemmä käyttöä tai seu-
 raavaa omistajaa varten.

Määräystenmukainen käyttö

Ota huomioon standardin EN 1717 vaatimukset, kun liität tämän tuotteen käyttövesiverkkoon, ja ota kysymyksiä varten yhteyttä omaan huoltoiliikkeeseesi.

Tämä laite on kehitetty yksityiseen käyttöön eikä sitä ole tarkoitettu ammattikäytön vaatimuksiin.

Laite on tarkoitettu ensisijaisesti puutarhakäyttöön, ja se tuottaa vakiona pysyvän paineen puutarhan kasteeluun.

Sprinklereitä yhdistettäessä voidaan kastella enintään seuraavia alueita:

- BP 4.500 Garden: 400 m²
- BP 5.000 Garden: 550 m²
- BP 6.000 Garden: 900 m²
- BP 7.000 Garden: 1000 m²

⚠ VARO

Loukkaantumisvaara!

Loukkaantumisvaara myrkyllisten aineiden johdosta.

Älä juo pumpulla pumpattua vettä!

Sallitut pumpattavat nesteet

Sallitut pumpattavat nesteet:

- Käyttövesi
- Kaivovesi
- Lähdevesi
- Sadevesi
- Uima-altaiden vesi määräystenmukaisella lisäaineden annostuksella

Pumpatun nesteen lämpötila ei saa olla yli 35 °C.

Epäasianmukainen käyttö

Huomautus

Valmistaja ei vastaa mahdollisista vaurioista, jotka ovat aiheutuneet epäasianmukaisen käytön tai virheellisen käytön seurauksena.

Vaarallisuusasteet

⚠ VAARA

- **Huomautus välittömästi uhkaavasta vaarasta, joka voi aiheuttaa vakavan ruumiinvamman tai johtaa kuolemaan.**

⚠ VAROITUS

- **Huomautus mahdollisesta vaarallisesta tilanteesta, joka voi aiheuttaa vakavan ruumiinvamman tai voi johtaa kuolemaan.**

⚠ VARO

- **Huomautus mahdollisesta vaarallisesta tilanteesta, joka voi aiheuttaa vähäisiä vammoja.**

HUOMIO

- **Huomautus mahdollisesta vaarallisesta tilanteesta, joka voi aiheuttaa aineellisia vahinkoja.**

Ympäristönsuojelu



Pakkausmateriaalit ovat kierrätettäviä. Hävitä pakkaukset ympäristöä säästäen.



Sähkö- ja elektroniikkalaitteet sisältävät arvokkaita kierrätettäviä materiaaleja tai rakenneosia kuten paristoja, akkuja tai öljyjä, jotka väärin käsiteltyinä tai väärin hävitettyinä voivat aiheuttaa

mahdollisia vaaroja ihmisten terveydelle ja ympäristölle. Nämä rakenneosat ovat kuitenkin välttämättömiä laitteen asianmukaisen toiminnan vuoksi. Tällä symbolilla merkityt laitteita ei saa hävittää kotitalousjätteenä.

Sisältöaineita koskevia ohjeita (REACH)

Päivitettyjä tietoja ainesosista löytyy osoitteesta:

www.kaercher.de/REACH

Lisävarusteet ja varaosat

Käytä vain alkuperäisiä lisävarusteita ja alkuperäisiä varaosia, sillä ne varmistavat laitteen turvallisen ja häiriötöntä käytön.

Tietoja lisävarusteista ja varaosista löytyy osoitteesta www.kaercher.com.

Toimituksen sisältö

Laitteen toimituksen sisältö on kuvattu pakkauksessa. Tarkasta laitetta pakkauksesta purkaessasi pakkauksen sisällön täydellisyys. Jos lisävarusteita puuttuu tai havaitset kuljetusvahinkoja, ilmoita tästä jälleenmyyjälle.

Takuu

Jokaisessa maassa ovat voimassa vastaavan myyntiyhtiön julkaisemat takuu ehdot. Korjaamme laitteessa mahdollisesti ilmenevät häiriöt takuuajan kuluessa maksutta, jos häiriöiden synyn ovat olleet materiaali- tai valmistusvirheet. Takuutapauksessa pyydämme ottamaan yhteyttä ostotosiiteen kanssa jälleenmyyjään tai lähimpään valtuutettuun asiakaspalveluun. (Osoite, katso takasivu)

Laitekuvaus

Tässä käyttöohjeessa kuvataan maksimaalinen varustus. Mallista riippuen toimituksen sisällössä on eroja (katso pakkaus).

Kuvat, katso kuvasivu

Kuva A

- ① Kaksitieliitäntäsovitimen sulkukansi
- ② 2-tieliitäntäsovitin pumpuille G 1 (ei sisälly tuotteen BP 4.500 Garden)
- ③ Liitäntäsovitin pumpuille G 1 (sisältyy kaksi kertaa tuotteeseen BP 4.500 Garden)
- ④ Sulkutulppa
- ⑤ Liitäntä G1 (33,3 mm), imuletku (imu)
- ⑥ Täyttönippa ja sulkuhattu
- ⑦ Liitäntä G1 (33,3 mm), painejohto (pako)
- ⑧ PÄÄLLE-/POIS-kytkin
- ⑨ Vedenpoistiventtiili
- ⑩ **Hanaliitäntä G 1
- ⑪ **KytKentä Aqua Stopin kanssa
- ⑫ **KytKentä
- ⑬ **Ruisku
- ⑭ *Imuletkusarja, sis. 3,5 metrin liitäntävalmiin, tyhjiönkestävän kierukkaletkun, jossa on imusuodatin ja takaisinvirtauksen esto
- ⑮ **Puutarhaletku 1/2" 20 m
- ⑯ Verkkoliitäntäkaapeli ja pistoke

* Sisältyy vain tuotteiden Set ja Set plus lisätarvikkeisiin.

** Sisältyy vain tuotteen Set Plus lisätarvikkeisiin.

Käyttöönotto

Suosittellemme vain alkuperäisten Kärcher-imuletkujen, suodatinosien ja letkuliitäntöjen käyttöä. Muiden valmistajien osien käyttö voi aiheuttaa virhetoimintoja pumpat-

tavan nesteen imussa. Tämä koskee erityisesti bajonettkiinnityksiä.

Ennen käyttöönottoa

Valmistelu

- Irrota sulkutulppa.
- Kierrä liitäntäadapteri pumpun imuliitäntään (imu). Kiristä käsin.
- Tyhjiönkestävän imuletkun yhdistäminen

Kuva B

Huomautus

Jos vesi on likaista, suosittelemme esisuodattimen (katso Erikoisvarusteet) takaiskuventtiiliin ja imuletkun väliin.

Kuva C

Huomautus

Jos haluat lyhentää uudelleenimuaikaa, käytä takaisinvirtausestolla varustettua imuletkua. Se estää imuletkun tyhjenemisen käytön jälkeen (katso Erikoisvarusteet).

- Kierrä liitäntäadapteri pumpun paineliitäntään (pakko). Kiristä käsin.

Kuva D

- Kierrä täyttönipan korkki irti.

Kuva E

- Täytä pumppuun vettä, kunnes se vuotaa yli.

Kuva F

Käyttö

1. Yhdistä verkkopistoke pistorasiaan.
2. Kytke laite päälle virtakytkimestä.
3. Jos haluat lyhentää imuaikaa, nosta paineetkua n. 1 m.

Kuva I

4. Odota, kunnes pumppu imee ja pumppaa tasaisesti.

VARO

Kuivakäynnin aiheuttama vaara

Kuivakäynti vaurioittaa pumppua.

Älä anna pumpun käydä kuivana!

5. Älä jätä pumppua käytön aikana ilman valvontaa.

HUOMIO

Loukkaantumisvaara. Järjestelmä on paineenalainen!

Loukkaantumisvaara.

(paine, katso luku Tekniset tiedot)

Käytön lopettaminen

1. Kytke laite pois päältä virtakytkimestä.
2. Irrota verkkopistoke pistorasiasta.

Hoito ja huolto

VAARA

Sähköiskuvaara.

Ennen kaikkia laitteelle tehtäviä töitä on laite kytkettävä pois päältä ja verkkopistoke irrotettava.

Laite on huoltovapaa.

Huuhdeltu

Huomautus

Kun pumpataan vettä, jossa on lisäaineita, huuhtelee pumppu on puhtaalla vedellä jokaisen käytön jälkeen.

Kuljetus

VARO

Loukkaantumisvaara

Loukkaantumisvaara kallistuvan laitteen johdosta.

Kiinnitä kuljetuksessa huomiota laitteen painoon (katso luku Tekniset tiedot) ja varmista laite vastaavasti ajoneuvoissa kuljetuksen ajaksi.

Kuljetus käsin

1. Kelaa kaapeli.
2. Nosta laite ja kanno sitä kahvasta kiinnipitäen.

Kuljetus ajoneuvoissa

1. Varmista laite siirtymistä ja kaatumista vastaan.

VARO

Loukkaantumisvaara

Loukkaantumisvaara kallistuvan laitteen johdosta.

Kiinnitä kuljetuksessa huomiota laitteen painoon (katso Tekniset tiedot) ja varmista laite vastaavasti ajoneuvoissa kuljetuksen ajaksi.

Varastointi

VARO

Jos painoa ei oteta huomioon

Loukkaantumis- ja vaurioitumisvaara

Huomioi varastoitaessa laitteen paino.

1. Säilytä laitetta jäätymiseltä suojatussa tilassa.

Laitteen säilytys

1. Tee laite paineettomaksi avaamalla painepuolelle yhdistetty veden otto (esim. avaamalla puutarharuisku).
 2. Tyhjennä letkut.
 3. Poista imujohto ja painejohto.
 4. Tyhjennä pumppu vedenpoistiventtiiliin kautta.
- Kuva H**
5. Säilytä laitetta jäätymiseltä suojatussa tilassa.

Erikoisvarusteet

Mahdolliset erikoisvarusteet löytyvät tämän käyttöohjeen viimeiseltä sivulta.

Ohjeita häiriötilanteissa

Häiriöillä on usein yksinkertaisia syitä, jotka voit itse poistaa seuraavan yleiskuvan avulla. Ota yhteyttä valtuutettuun asiakaspalveluun epäselvissä tai tässä mainitsemattomien häiriöiden tapauksessa.

Virhe	Syy	Korjaus
Pumppu käy, mutta ei pumppaa	Pumpussa on ilmaa.	1. Tarkasta asianmukainen käyttöönotto (katso luku <i>Valmistelu ja Käyttö</i>).
	Likahiukkaset tukkivat imualueen.	1. Irrota verkkopistoke pistorasiasta. 2. Puhdista imualue.
	Imuletku tai liitäntäsovitin on ruuvattu väärin.	1. Tarkasta, että tiivisteet on asennettu oikein. 2. Kiristä imuletku ja liitäntäsovitin käsin.
	Esisuodatin on tukossa.	1. Puhdista esisuodatin.
Pumppu ei käynnisty, tai pysähtyy yhtäkkiä käynnin aikana	Virran syöttö on katkennut.	1. Tarkasta sulakkeet ja sähköliitännät.
Pumppausteho alenee tai se on liian vähäinen	Imualue on tukossa.	1. Irrota verkkopistoke pistorasiasta. 2. Puhdista imualue.
	Pumpun pumppausteho riippuu pumppauskorkeudesta ja yhdistetyistä oheislaitteista.	1. Kiinnitä huomiota maks. pumppauskorkeuteen (katso luku <i>Tekniset tiedot</i>), valitse tarvittaessa muu letkukahkaisija tai jokin muu letkupituus.
	Painepuolen poikkileikkaus on kaventunut, esim. koska venttiili/pallohana ei ole täysin avoin.	1. Avaa venttiili/pallohana täysin.
	Letku on taittunut painepuolella.	1. Suorista letku.
	Esisuodatin on tukossa.	1. Puhdista esisuodatin.

Tekniset tiedot

		BP 4.500 Garden	BP 5.000 Garden	BP 6.000 Garden	BP 7.000 Garden
		BP 4.500 Garden Set Plus	BP 5.000 Garden Set Plus	BP 6.000 Garden Set Plus	
Verkköjännite	V	230-240	230-240	230-240	230-240
Verkkotaajuus	Hz	50	50	50	50
Nimellisteho	W	550	650	1000	1100
Pumppausmäärä, enintään	l/h	4500	5000	6000	7000
Imunostokorkeus (enint.)	m	8	8	8	8
Veden kiintoainepitoisuus	kg/m ³	>2,5	>2,5	>2,5	>2,5
Paine (enint.)	MPa (bar)	0,36 (3,6)	0,40 (4,0)	0,45 (4,5)	0,5 (5,0)
Pumppauskorkeus (enint.)	m	35	40	45	50
Pumppauslämpötila (enint.)	°C	35,0	35,0	35,0	35,0
Sallittujen pumpattavien nesteiden hiukkaskoko (enint.)	mm	1	1	1	1
Pumpputyyppi		Suihku	Suihku	Suihku	Suihku
Äänenpainetaso L _{PA}	dB(A)	56	58	69	68
Äänen tehotaso L _{WA} taattu	dB(A)	71	73	84	83
Mitat ja painot					
Paino (ilman varusteita)	kg	6,4	7,0	9,7	10,0

Huomautus

Poikkeuksen syy asetuksen (EU) 2019/1781 liitteen I osan 2 (12): j)

Oikeus teknisiin muutoksiin pidätetään!

Ominaiskäyrät

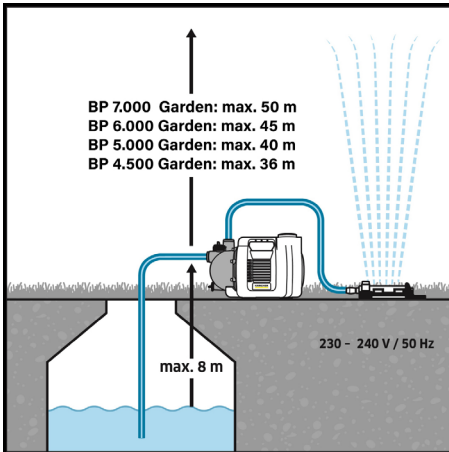
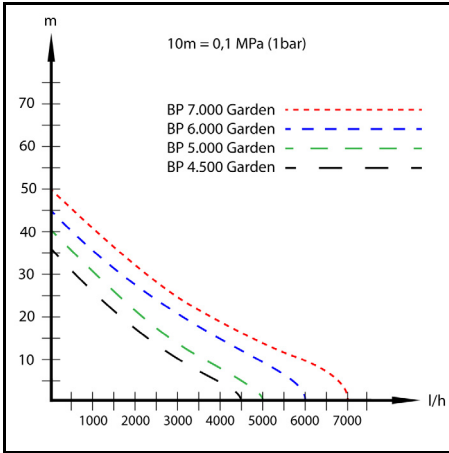

EU- vaatimustenmukaisuusvakuutus

Täten vakuutamme, että jäljempänä kuvattu kone vastaa suunnittelultaan ja rakenteeltaan sekä meidän markkinoille tuomanamme mallina EU-direktiivien olennaisia turvallisuus- ja terveysvaatimuksia. Jos konetta muutetaan ilman meidän hyväksyntäämme, tämän vakuutuksen voimassaolo raukeaa.

Tuote: Pumpppu
Tyyppi: 1.645-xxx

Sovellettavat EU-direktiivit

2006/42/EY (+2009/127/EY)
2014/30/EU
2000/14/EY
2011/65/EU
2009/125/EY

Sovellettu asetetus (sovelletut asetukset)

(EU) 2019/1781

Sovelletut yhdenmukaistetut standardit

EN 60335-1
EN 60335-2-41

EN 62233: 2008
EN 55014-1: 2017 + A11: 2020
EN 55014-2: 1997+A1: 2001+A2: 2008
EN 61000-3-2: 2014
EN 61000-3-3: 2013
EN IEC 63000: 2018

Sovellettu vaatimustenmukaisuuden arviointine- nettely

2000/14/EY: liite V

Äänen tehotoso dB(A)

BP 4.500 Garden

Mitattu: 68

Taattu: 71

BP 5.000 Garden

Mitattu: 70

Taattu: 73

BP 6.000 Garden

Mitattu: 81

Taattu: 84

BP 7.000 Garden

Mitattu: 81

Taattu: 83

Allekirjoittaneet toimivat yrityksen johtokunnan puolesta ja sen valtakirjalla.

H. Jenner

Chairman of the Board of Management

S. Reiser

Manager Regulatory Affairs & Certification

Dokumentointivastaava:

S. Reiser

Alfred Kärcher SE & Co. KG

Alfred-Kärcher-Str. 28 - 40

71364 Winnenden (Germany)

Puh.: +49 7195 14-0

Faksi: +49 7195 14-2212

Winnenden, 1.6.2021

Περιεχόμενα

Γενικές υποδείξεις	49
Προβλεπόμενη χρήση	50
Διαβαθμίσεις κινδύνων	50
Προστασία του περιβάλλοντος	50
Παρελκόμενα και ανταλλακτικά	50
Παραδοτέος εξοπλισμός	50
Εγγύηση	50
Περιγραφή συσκευής	50
Θέση σε λειτουργία	51
Λειτουργία	51
Φροντίδα και συντήρηση	51
Μεταφορά	51
Αποθήκευση	51
Ειδικά παρελκόμενα	52
Βοήθεια σε περίπτωση βλάβης	52
Τεχνικά χαρακτηριστικά	52
Διαγράμματα	53
Δήλωση συμμόρφωσης ΕΕ	53

Γενικές υποδείξεις

Πριν από την πρώτη χρήση της συσκευής, διαβάστε αυτές τις γνήσιες οδηγίες χρήσης καθώς και τις συνοδευτικές υποδείξεις ασφαλείας. Εφαρμόζετε αυτές τις οδηγίες.

Φυλάξτε τα δύο βιβλιάρια για μεταγενέστερη χρήση ή για τον επόμενο ιδιοκτήτη.

Προβλεπόμενη χρήση

Κατά τη σύνδεση αυτού του προϊόντος στο δίκτυο πόσιμο νερό τηρείτε τις απαιτήσεις του EN 1717 και σε περίπτωση ερωτήσεων απευθυνθείτε στα ειδικά καταστήματα ειδών υγιεινής.

Η παρούσα συσκευή σχεδιάστηκε για ιδιωτική χρήση και δεν προορίζεται για επαγγελματική χρήση.

Η συσκευή προορίζεται για χρήση κυρίως στον κήπο και παρέχει διαρκή πίεση για την άρδευση του κήπου.

Με τη σύνδεση των ψεκαστήρων μπορούν να ποτιστούν έως και οι ακόλουθες επιφάνειες:

- BP 4.500 Garden: 400 m²
- BP 5.000 Garden: 550 m²
- BP 6.000 Garden: 900 m²
- BP 7.000 Garden: 1000 m²

⚠ ΠΡΟΣΟΧΗ

Κίνδυνος τραυματισμού!

Κίνδυνος τραυματισμού από δηλητήρια.

Μην πίνετε νερό που έχει αντληθεί από την αντλία!

Επιτρεπόμενα αντλούμενα υγρά

Επιτρεπόμενα αντλούμενα υγρά:

- Νερό χρήσης
- Νερό πηγαδιού
- Πηγαία ύδατα
- Όμβρια ύδατα
- Νερό πσίνας με την προβλεπόμενη δοσολογία πρόσθετων

Η θερμοκρασία του αντλούμενου υγρού δεν επιτρέπεται να υπερβαίνει τους 35 °C.

Ακατάλληλη χρήση

Υπόδειξη

Ο κατασκευαστής δεν ευθύνεται για ενδεχόμενες ζημιές, που οφείλονται σε εσφαλμένη χρήση ή σε λάθος χειρισμό.

Διαβαθμίσεις κινδύνων

⚠ KINΔYΝΟΣ

- Υπόδειξη άμεσου κινδύνου, ο οποίος οδηγεί σε σοβαρούς τραυματισμούς ή θάνατο.

⚠ ΠΡΟΕΙΔΟΠΟΙΗΣΗ

- Υπόδειξη πιθανώς επικίνδυνης κατάστασης, η οποία μπορεί να οδηγήσει σε σοβαρούς τραυματισμούς ή θάνατο.

⚠ ΠΡΟΣΟΧΗ

- Υπόδειξη πιθανώς επικίνδυνης κατάστασης, η οποία μπορεί να οδηγήσει σε ελαφρείς τραυματισμούς.

ΠΡΟΣΟΧΗ

- Υπόδειξη πιθανώς επικίνδυνης κατάστασης, η οποία μπορεί να οδηγήσει σε υλικές ζημιές.

Προστασία του περιβάλλοντος



Τα υλικά συσκευασίας είναι ανακυκλώσιμα.

Ανακυκλώνετε τις συσκευασίες με περιβαλλοντικά ορθό τρόπο.



Οι ηλεκτρικές και οι ηλεκτρονικές συσκευές περιέχουν πολύτιμα ανακυκλώσιμα υλικά και, συχνά, επίσης εξαρτήματα όπως απλές και επαναφορτιζόμενες μπαταρίες ή λάδια, που σε περίπτωση λανθασμένης χρήσης ή απόρριψης μπορούν να θέσουν σε κίνδυνο την ανθρώπινη υγεία και το περιβάλλον. Ωστόσο, αυτά τα συστατικά είναι

απαραίτητα για τη σωστή λειτουργία της συσκευής. Οι συσκευές που φέρουν αυτό το σύμβολο δεν επιτρέπεται να απορρίπτονται μαζί με τα οικιακά απορρίμματα.

Υποδείξεις σχετικά με συστατικά (REACH)

Ενημερωμένες πληροφορίες σχετικά με τα συστατικά θα βρείτε στη διεύθυνση: www.kaercher.de/REACH

Παρελκόμενα και ανταλλακτικά

Χρησιμοποιείτε μόνο γνήσια παρελκόμενα και γνήσια ανταλλακτικά, καθώς αυτά εγγυώνται την ασφαλή και απρόσκοπτη λειτουργία της συσκευής.

Πληροφορίες σχετικά με τα παρελκόμενα και τα ανταλλακτικά θα βρείτε στη διεύθυνση www.kaercher.com.

Παραδοτέος εξοπλισμός

Ο παραδοτέος εξοπλισμός της συσκευής απεικονίζεται επάνω στη συσκευασία. Κατά την αφαίρεση από τη συσκευασία ελέγξτε την πληρότητα των περιεχομένων. Σε περίπτωση που λείπουν παρελκόμενα ή έχουν προκληθεί ζημιές κατά τη μεταφορά, ενημερώστε τον προμηθευτή σας.

Εγγύηση

Σε κάθε χώρα ισχύουν οι όροι εγγύησης οι οποίοι εκδίδονται από την αρμόδια εταιρεία διανομής μας. Τυχόν βλάβες στη συσκευή σας επιδιορθώνονται από εμάς χωρίς χρέωση εντός της προθεσμίας εγγύησης, εφόσον οφείλονται σε σφάλμα υλικού ή κατασκευής. Σε περίπτωση εγγύησης απευθυνθείτε στον προμηθευτή σας ή το πλησιέστερο εξουσιοδοτημένο συνεργείο, προσκομίζοντας το παραστατικό της αγοράς. (για διευθύνσεις βλέπε την πίσω σελίδα)

Περιγραφή συσκευής

Σε αυτές τις οδηγίες λειτουργίας περιγράφεται ο μέγιστος δυνατός εξοπλισμός. Στο παραδοτέο υλικό υπάρχουν διαφορές ανάλογα με το μοντέλο (ανατρέξτε στη συσκευασία).

Σχήματα στη σελίδα διαγραμμάτων Εικόνα Α

- ① Κάλυμμα ασφάλισης προσαρμογέα σύνδεσης 2-οδών
- ② Προσαρμογέας σύνδεσης 2 δρόμων για αντλίες G 1 (δεν περιλαμβάνεται στο BP 4.500 Garden)
- ③ Προσαρμογέας σύνδεσης για αντλίες G 1 (περιλαμβάνεται δύο φορές στο BP 4.500 Garden)
- ④ Πώμα
- ⑤ Σύνδεση G1 (33,3 mm) σωλήνα αναρρόφησης (είσοδος)
- ⑥ Στόμιο πλήρωσης με καπάκι
- ⑦ Σύνδεση G1 (33,3 mm) σωλήνα πίεσης (έξοδος)
- ⑧ Διακόπτης ON/OFF
- ⑨ Βαλβίδα αποστράγγισης νερού
- ⑩ ** Σύνδεση στρόφιγγας G1
- ⑪ **Σύνδεσμος με Aqua Stop
- ⑫ **Σύνδεσμος
- ⑬ **Ακροφύσιο

- (14) *Σετ ελαστικού σωλήνα αναρρόφησης με 3,5 m έτοιμο για σύνδεση, ανθεκτικό σε υποπίεση, σπρίτλα λάστιχο με φίλτρο αναρρόφησης και βαλβίδα αντεπιστροφής
- (15) **Λάστιχο κήπου 1/2" 20 m
- (16) Καλώδιο ηλεκτρικής σύνδεσης με φως

* Αξεσουάρ μόνο για το απλό και το σετ Plus.
** Αξεσουάρ μόνο για το σετ Plus.

Θέση σε λειτουργία

Συνιστούμε τη χρήση μόνο γνήσιων αγωγών αναρρόφησης, στοιχείων φίλτρου και συνδέσμων εικαμπτων σωλήνων της Kärcher. Σε περίπτωση χρήσης εξαρτημάτων άλλων κατασκευαστών ενδέχεται να παρουσιαστούν δυσλειτουργίες κατά την αναρρόφηση του υγρού, ιδιαίτερα δε κατά τη χρήση συστημάτων σύνδεσης μπαγιονέτ.

Πριν από την έναρξη χρήσης

Προετοιμασία

- Αφαιρέστε το πώμα.
- Βιδώστε τον προσαρμογέα στη σύνδεση αναρρόφησης της αντλίας (είσοδος). Σφίξτε με το χέρι.
- Σύνδεση ανθεκτικού σε υποπίεση, λάστιχου αναρρόφησης

Εικόνα B

Υπόδειξη

Σε περίπτωση βρόμικου νερού, συνιστούμε να εγκαταστήσετε ένα προφίλτρο (βλ. Ειδικά παρελκόμενα) μεταξύ της βαλβίδας αντεπιστροφής και του λάστιχου αναρρόφησης.

Εικόνα C

Υπόδειξη

Για να μειώσετε τον χρόνο εκ νέου αναρρόφησης, χρησιμοποιήστε λάστιχο αναρρόφησης με βαλβίδα αντεπιστροφής. Αυτό εμποδίζει την εκκένωση του λάστιχου αναρρόφησης μετά τη χρήση (βλ. Ειδικά παρελκόμενα).

- Βιδώστε τον προσαρμογέα στη σύνδεση πίεσης της αντλίας (έξοδος). Σφίξτε με το χέρι.

Εικόνα D

- Ξεβιδώστε το καπάκι από το στόμιο πλήρωσης.

Εικόνα E

- Γεμίστε την αντλία με νερό μέχρι να ξεχειλίσει.

Εικόνα F

Λειτουργία

1. Συνδέστε φως ρεύματος στην πρίζα.
2. Ενεργοποιήστε τη συσκευή από το διακόπτη ON/OFF.
3. Για τη μείωση του χρόνου αναρρόφησης, ανασκώστε το λάστιχο πίεσης περίπου 1 m.

Εικόνα I

4. Περιμένετε έως ότου η αντλία να αναρροφή και να προωθήει ομοιόμορφα.

⚠ ΠΡΟΣΟΧΗ

Κίνδυνος από ξηρή λειτουργία

Η ξηρή λειτουργία προκαλεί ζημιά στην αντλία. Μην αφήσετε την αντλία να λειτουργήσει χωρίς υγρό!

5. Κατά τη λειτουργία μην αφήνετε την αντλία χωρίς επίβλεψη.

ΠΡΟΣΟΧΗ

Κίνδυνος τραυματισμού. Το σύστημα είναι υπό πίεση!

Κίνδυνος τραυματισμού.

(Σχετικά με την πίεση, βλέπε "Τεχνικά χαρακτηριστικά")

Τερματισμός λειτουργίας

1. Απενεργοποιήστε τη συσκευή από τον διακόπτη ON/OFF.
2. Αποσυνδέστε το φως από την πρίζα.

Φροντίδα και συντήρηση

⚠ ΚΙΝΔΥΝΟΣ

Κίνδυνος ηλεκτροπληξίας.

Πριν από κάθε εργασία στη συσκευή, απενεργοποιήστε τη συσκευή και αποσυνδέστε το φως από την πρίζα. Η συσκευή δεν χρειάζεται συντήρηση.

Έκπλυση

Υπόδειξη

Κατά την άντληση νερού με πρόσθετες ουσίες, ξεπλένετε την αντλία με καθαρό νερό έπειτα από κάθε χρήση.

Μεταφορά

⚠ ΠΡΟΣΟΧΗ

Κίνδυνος τραυματισμού

Κίνδυνος τραυματισμού από πτώση της συσκευής. Κατά τη μεταφορά, δώστε προσοχή στο βάρος της συσκευής (βλ. κεφάλαιο Τεχνικά χαρακτηριστικά) και στερεώστε την ανάλογα κατά τη μεταφορά με όχημα.

Μεταφορά με το χέρι

1. Τυλίξτε το καλώδιο.
2. Σηκώστε και μεταφέρετε τη συσκευή από τη λαβή μεταφοράς.

Μεταφορά σε οχήματα

1. Ασφαλίστε τη συσκευή έναντι ολίσθησης και ανατροπής.

⚠ ΠΡΟΣΟΧΗ

Κίνδυνος τραυματισμού

Κίνδυνος τραυματισμού από πτώση της συσκευής. Κατά τη μεταφορά, δώστε προσοχή στο βάρος της συσκευής (βλ. Τεχνικά χαρακτηριστικά) και στερεώστε την ανάλογα κατά τη μεταφορά με όχημα.

Αποθήκευση

⚠ ΠΡΟΣΟΧΗ

Μη τήρηση των οδηγιών σχετικά με το βάρος

Κίνδυνος τραυματισμού και πρόκλησης ζημιών κατά την αποθήκευση προσέξτε το βάρος της συσκευής.

1. Αποθηκεύετε τη συσκευή σε χώρο χωρίς παγετό.

Αποθήκευση συσκευής

1. Εκτονώστε την πίεση στη συσκευή, ανοίγοντας τη διάταξη υδροληψίας στην πλευρά πίεσης (π.χ. άνοιγμα του ακροφυσίου κήπου).
2. Εκκενώστε τα λάστιχα νερού.
3. Αποσυνδέστε τους σωλήνες αναρρόφησης και πίεσης.
4. Αδειάστε την αντλία μέσω από τη βαλβίδα αποστράγγισης νερού.

Εικόνα H

5. Αποθηκεύετε τη συσκευή σε χώρο χωρίς παγετό.

Ειδικά παρελκόμενα

Στην τελευταία σελίδα αυτού του εγχειριδίου λειτουργίας θα βρείτε τα κατάλληλα ειδικά παρελκόμενα.

Βοήθεια σε περίπτωση βλάβης

Οι βλάβες οφείλονται συχνά σε ασημέντες αιτίες, τις οποίες μπορείτε να αντιμετωπίσετε μόνοι σας με τη

βοήθεια του ακόλουθου πίνακα. Σε περίπτωση αμφιβολίας ή σε περίπτωση βλάβης που δεν αναφέρεται εδώ παρακαλούμε να απευθύνεστε στο εξουσιοδοτημένο τμήμα εξυπηρέτησης πελατών.

Σφάλμα	Αιτία	Αντιμετώπιση
Η αντλία λειτουργεί, αλλά δεν αντλεί	Υπάρχει αέρας στην αντλία.	1. Ελέγξτε την κατάλληλη θέση σε λειτουργία (βλ. κεφάλαιο <i>Προετοιμασία και Λειτουργία</i>).
	Σωματίδια ρύπων μπλοκάρουν την περιοχή αναρρόφησης.	1. Αποσυνδέστε το φιν από την πρίζα. 2. Καθαρίστε την περιοχή αναρρόφησης.
	Το λάστιχο αναρρόφησης ή ο αντάπτορας σύνδεσης δεν είναι σωστά βιδωμένα.	1. Ελέγξτε εάν έχουν τοποθετηθεί σωστά τα στεγανοποιητικά. 2. Σφίξτε με το χέρι το λάστιχο αναρρόφησης και τον αντάπτορα σύνδεσης.
	Το προφίλτρο είναι βουλωμένο.	1. Καθαρίστε το προφίλτρο.
Η αντλία δεν λειτουργεί ή παραμένει ξαφνικά ακίνητη κατά τη διάρκεια της λειτουργίας	Διακοπή τροφοδοσίας ρεύματος.	1. Ελέγξτε τις ασφάλειες και τις ηλεκτρικές συνδέσεις.
Η ισχύς παροχής μειώνεται ή είναι πολύ χαμηλή	Το τμήμα αναρρόφησης έχει βουλώσει.	1. Αποσυνδέστε το φιν από την πρίζα. 2. Καθαρίστε την περιοχή αναρρόφησης.
	Η ισχύς παροχής της αντλίας εξαρτάται από το ύψος άντλησης και από τις συνδεδεμένες περιφερειακές συσκευές.	1. Λάβετε υπόψη το μέγιστο ύψος άντλησης (βλ. κεφάλαιο <i>Τεχνικά χαρακτηριστικά</i>) ή επιλέξτε διαφορετική διάμετρο ή διαφορετικό μήκος για το λάστιχο νερού.
	Η διατομή στην πλευρά πίεσης στενεύει, π.χ. λόγω βαλβίδας/διακόπτη που δεν έχει ανοίξει πλήρως.	1. Ανοίξτε εντελώς τη βαλβίδα / τον διακόπτη.
	Το λάστιχο νερού έχει διπλώσει στην πλευρά πίεσης.	1. Τεντώστε το λάστιχο νερού.
	Το προφίλτρο είναι βουλωμένο.	1. Καθαρίστε το προφίλτρο.

Τεχνικά χαρακτηριστικά

		BP 4.500 Garden	BP 5.000 Garden	BP 6.000 Garden	BP 7.000 Garden
		BP 4.500 Garden Set Plus	BP 5.000 Garden Set Plus	BP 6.000 Garden Set Plus	
Τάση δικτύου	V	230-240	230-240	230-240	230-240
Συχνότητα δικτύου	Hz	50	50	50	50
Ονομαστική ισχύς	W	550	650	1000	1100
Παροχή μέγιστη	l/h	4500	5000	6000	7000
Ύψος αναρρόφησης (μέγ.)	m	8	8	8	8
Περιεκτικότητα στερεών στο νερό	kg/m ³	>2,5	>2,5	>2,5	>2,5
Πίεση (μέγ.)	MPa (bar)	0,36 (3,6)	0,40 (4,0)	0,45 (4,5)	0,5 (5,0)
Ύψος ανύψωσης (μέγ.)	m	35	40	45	50
Θερμοκρασία παροχής (max)	°C	35,0	35,0	35,0	35,0
Μέγεθος σωματιδίου (μέγ.) του επιπρεπόμενου αντλούμενου υγρού	mm	1	1	1	1
Είδος αντλίας		Στρόβιλος	Στρόβιλος	Στρόβιλος	Στρόβιλος
Στάθμη ηχητικής πίεσης L _{pA}	dB(A)	56	58	69	68

BP 4.500 Garden	BP 5.000 Garden	BP 6.000 Garden	BP 7.000 Garden
BP 4.500 Garden Set Plus	BP 5.000 Garden Set Plus	BP 6.000 Garden Set Plus	

Εγγυημένη στάθμη ηχητικής ισχύος L_{WA}	dB(A)	71	73	84	83
---	-------	----	----	----	----

Διαστάσεις και βάρη

Βάρος (χωρίς παρελκόμενα)	kg	6,4	7,0	9,7	10,0
---------------------------	----	-----	-----	-----	------

Υπόδειξη

Λόγος εξαιρέσεως σύμφωνα με τον κανονισμό (ΕΕ) 2019/1781 Παράρτημα Ι Τμήμα 2 (12): j)

Με την επιφύλαξη τεχνικών αλλαγών!

Διαγράμματα

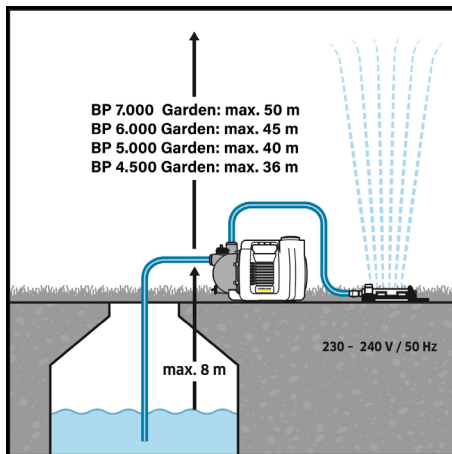
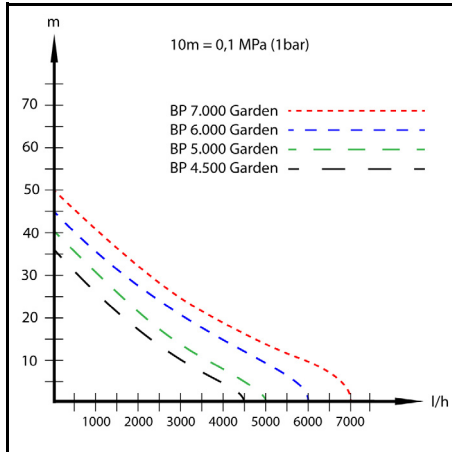

Δήλωση συμμόρφωσης ΕΕ

Με το παρόν δηλώνουμε ότι η παρακάτω μηχανή λόγω του σχεδιασμού και του τύπου κατασκευής της καθώς και στην έκδοση την οποία έχουμε διαθέσει στην αγορά πληροί τις σχετικές βασικές απαιτήσεις για την ασφάλεια και την υγεία των Οδηγίων ΕΕ. Σε περίπτωση

τροποποίησης της μηχανής που δεν έχει συμφωνηθεί με εμάς, αυτή η δήλωση ακυρώνεται.

Προϊόν: Αντλία
Τύπος: 1.645-xxx

Σχετικές Οδηγίες ΕΕ

2006/42/ΕΚ (+2009/127/ΕΚ)
2014/30/ΕΕ
2000/14/ΕΚ
2011/65/ΕΕ
2009/125/ΕΚ

Κανονισμός(οί) σε εφαρμογή (ΕΕ) 2019/1781

Εφαρμοζόμενα εναρμονισμένα πρότυπα

EN 60335-1
EN 60335-2-41
EN 62233: 2008
EN 55014-1: 2017 + A11: 2020
EN 55014-2: 1997+A1: 2001+A2: 2008
EN 61000-3-2: 2014
EN 61000-3-3: 2013
EN IEC 63000: 2018

Εφαρμοζόμενη διαδικασία αξιολόγησης συμμόρφωσης

2000/14/ΕΚ: Παράρτημα V

Στάθμη ηχητικής ισχύος dB(A)

BP 4.500 Garden
Μετρημένη: 68
Εγγυημένη: 71
BP 5.000 Garden
Μετρημένη: 70
Εγγυημένη: 73
BP 6.000 Garden
Μετρημένη: 81
Εγγυημένη: 84
BP 7.000 Garden
Μετρημένη: 81
Εγγυημένη: 83
Οι υπογράφοντες ενεργούν κατ' εντολή και με εξουσιοδότηση από το διοικητικό συμβούλιο.

H. Jenner

Chairman of the Board of Management

S. Reiser

Manager Regulatory Affairs & Certification

Υπεύθυνος τεχνικού φακέλου:

S. Reiser
Alfred Kärcher SE & Co. KG
Alfred-Kärcher-Str. 28 - 40
71364 Winnenden (Germany)
Τηλ.: +49 7195 14-0
Φαξ: +49 7195 14-2212
Winnenden, 2021/06/01

İçindekiler

Genel uyarılar	54
Amaca uygun kullanım	54
Tehlike kademeleri	54
Çevre koruma	54
Aksesuarlar ve yedek parçalar	54
Teslimat kapsamı	54
Garanti	54
Cihaz açıklaması	54
İşletime alma	55
İşletim	55
Koruma ve bakım	55
Taşıma	55
Depolama	55
Özel aksesuar	55
Arızalarda yardım	56
Teknik bilgiler	56
Özellikler	57
AB Uygunluk Beyanı	57

Genel uyarılar

Cihazı ilk defa kullanmadan önce orijinal işletim kılavuzunu ve ekli güvenlik bilgilerini okuyun. Bu bilgilere göre hareket edin.

Her iki kılavuzu daha sonra kullanmak için ve sizden sonraki kullanıcı için saklayın.

Amaca uygun kullanım

Lütfen ürünün içme suyu şebekesine bağlantısı sırasında EN 1717 normlarının gerekliliklerine uygun ve olası sorunlar için uzman sıhhi tesisatçınıza başvurun. Bu cihaz, özel kullanım için geliştirilmiştir ve ticari uygulamalarda kullanılması amaçlanmamıştır.

Cihaz esasen bahçede kullanım için tasarlanmıştır ve bahçe sulaması için sabit basınç sağlar.

Yağmurlama sistemi bağlandığında sulanabilecek maksimum alanlar şunlardır:

- BP 4.500 Garden: 400 m²
- BP 5.000 Garden: 550 m²
- BP 6.000 Garden: 900 m²
- BP 7.000 Garden: 1000 m²

⚠️ TEDBİR

Yaralanma tehlikesi!

Toksinlerden kaynaklanan yaralanma riski.
Pompa tarafından sevk edilen suyu içmeyin!

İzin verilen pompalama sınırları

İzin verilen pompalama sınırları:

- Kullanma suyu
- Kuyu suyu
- Kaynak suyu
- Yağmur suyu
- Katkıların amacına uygun dozajında yüzme havuzu suyu

Beslenen sıvı sıcaklığı 35 °C'yi aşmamalıdır.

Amaca uygun olmayan kullanım

Not

Üretici, amaca uygun olmayan veya yanlış kullanımı sonucu oluşan olası hasarlardan sorumlu değildir.

Tehlike kademeleri

⚠️ TEHLİKE

- Ağır bedensel yaralanmalar ya da ölüme neden olan direkt bir tehlikeye yönelik uyarı.

⚠️ UYARI

- Ağır bedensel yaralanmalar ya da ölüme neden olabilecek olası tehlikeli bir duruma yönelik uyarı.

⚠️ TEDBİR

- Hafif yaralanmalara neden olabilecek olası tehlikeli bir duruma yönelik uyarı.

DIKKAT

- Maddi hasarlara neden olabilecek olası tehlikeli bir duruma yönelik uyarı.

Çevre koruma



Paketleme malzemeleri geri dönüştürülebilir. Lütfen ambalajları çevreye zarar vermeden bertaraf edin.



Elektrikli ve elektronik cihazlar, değerli ve geri dönüştürülebilir malzemelerin yanı sıra yanlış kullanılması veya yanlış bertaraf edilmesi durumunda insan sağlığı ve çevre için potansiyel tehlike teşkil edebilecek piller, aküler veya yağlar içerebilir. Ancak cihazın usulüne uygun şekilde çalıştırılması için bu parçalar gereklidir. Bu simge ile işaretlenen cihazlar evsel çöp ile birlikte bertaraf edilmemelidir.

İçerik maddelerine yönelik uyarılar (REACH)

İçerik maddelerine yönelik güncel bilgiler için bkz.: www.kaercher.de/REACH

Aksesuarlar ve yedek parçalar

Sadece orijinal aksesuarlar ve orijinal yedek parçalar kullanın. Bu parçalar cihazın güvenli ve arızasız çalışmasını sağlar.

Aksesuar ve yedek parçalara ilişkin bilgiler için adres: www.kaercher.com.

Teslimat kapsamı

Cihazınızın teslimat kapsamı ambalajı üzerinde gösterilmiştir. Ambalaj açıldığında içindeki parçalarda eksiklik olup olmadığını kontrol edin. Aksesuarların eksik olması durumunda ya da nakliye hasarlarında yetkili satıcınızı bilgilendirin.

Garanti

Her ülkede yetkili distribütörümüz tarafından verilmiş garanti şartları geçerlidir. Garanti süresi içerisinde cihazınızda oluşabilecek hasarları, üretim veya malzeme hatasından kaynaklanıyorsa ücretsiz olarak gideriyoruz. Garanti durumunda satış fişi ile satıcınıza veya size en yakın yetkili servise başvurun. (Adres için Bkz. Arka sayfa)

Cihaz açıklaması

Bu kullanım kılavuzunda maksimum donanım açıklanmaktadır. Modele bağlı olarak teslimat kapsamında farklılıklar bulunur (bkz. ambalaj).

Resimler için grafik sayfasına bakın

Şekil A

- ① 2 yollu bağlantı adaptörü sızdırmazlık kapağı
- ② G 1 pompaları için 2 yollu bağlantı adaptörü (BP 4.500 Garden teslimat kapsamına dahil değildir)
- ③ G 1 pompaları için bağlantı adaptörü (BP 4.500 Garden teslimat kapsamına iki adet dahildir)

- ④ Sızdırmaz tapalar
- ⑤ Bağlantı G 1 (33,3 mm) emiş hattı (giriş)
- ⑥ Sızdırmaz kapaklı dolum ağız
- ⑦ Bağlantı G 1 (33,3 mm) basınç hattı (çıkış)
- ⑧ AÇMA / KAPAMA şalteri
- ⑨ Su tahliye vanası
- ⑩ **G 1 musluk bağlantısı
- ⑪ **Aqua Stop özellikli kavrama
- ⑫ **Kavrama
- ⑬ **Püskürtme
- ⑭ *Emme hortumu seti, 3,5 m bağlantıya hazır, emme filtrelili ve çek valfli vakum geçirmez spiral hortum dahil
- ⑮ **Bahçe hortumu 1/2" 20 m
- ⑯ Fişli şebeke bağlantı kablosu

* Aksesuarlar sadece Set ve Set Plus'a dahildir.
 ** Aksesuarlar yalnızca Set Plus'a dahildir.

İşletime alma

Sadece orijinal Kärcher vakum hortumları, filtre bileşenleri ve hortum bağlantıları kullanmanızı öneririz. Başka üreticilerin yapı parçaları kullanıldığında, özellikle bajo-net bağlantı sistemleri kullanıldığında, besleme sıvısının emilmesi sırasında hatalı fonksiyonlar meydana gelebilir.

İlk işletime almadan önce

Hazırlanma

- Sızdırmazlık tapasını çıkarın.
- Bağlantı adaptörünü pompanın emme bağlantısına (giriş) vidalayın. Elle sıkın.
- Vakum kaçırmaz emme hortumunun bağlanması **Şekil B**

Not

Su kirliyse çek valf ile emme hortumu arasında (bkz. Özel aksesuar) bir ön filtre kullanmanızı öneririz.

Şekil C

Not

Yeniden emiş süresini kısaltmak için geri akış durduruculu emme hortumu kullanın. Bu, kullanımdan sonra emme hortumunun boşalmasını önler (bkz. Özel aksesuar).

- Bağlantı adaptörünü pompanın (çıkış) basınç bağlantısına vidalayın. Elle sıkın.

Şekil D

- Dolum ağızındaki kapağı sökün.

Şekil E

- Pompayı taşana kadar suyla doldurun.

Şekil F

İşletim

1. Şebeke fişini prize takın.
2. AÇMA/KAPAMA şalteri ile cihazı açın.
3. Emme süresini kısaltmak için basınç hortumunu yaklaşık 1 m yükseltin.
Şekil I
4. Pompa emiş yapıp dengeli şekilde sevk yapana kadar bekleyin.

⚠️ TEDBİR

Kuru çalışma tehlikesi

Kuru çalıştırma pompaya zarar verir.

Pompanın kuru çalışmasına izin vermeyin!

5. İşletim sırasında pompayı gözetimsiz bırakmayın.

DIKKAT

Yaralanma tehlikesi. Sistem baskı altında!

Yaralanma tehlikesi.

(Basınç maddesi için "Teknik veriler" bölümüne bakın)

İşletmenin tamamlanması

1. Cihazı AÇMA/KAPAMA şalteri üzerinden kapatın.
2. Şebeke fişini prizden çıkarın.

Koruma ve bakım

⚠️ TEHLİKE

Elektrik çarpması tehlikesi.

Cihazdaki tüm çalışmalardan önce cihazı kapatın ve elektrik fişini çekin.

Cihaz bakım gerektirmez.

Durulama

Not

Katkı maddeleri içeren su pompalandığında pompayı her kullanımdan sonra temiz suyla durulayın.

Taşıma

⚠️ TEDBİR

Yaralanma tehlikesi

Devrilen cihaz nedeniyle yaralanma tehlikesi.

Nakliye sırasında cihazın ağırlığını dikkate alın (bkz.

Bölüm Teknik bilgiler) ve cihazı araçlarda taşırken uygun şekilde emniyete alın.

El ile taşıma

1. Kabloyu sarın.
2. Cihazı taşıma kulpundan kaldırın ve taşıyın.

Taşıma içerisinde taşıma

1. Cihazı kaymaya ve devrilmeye karşı emniyete alın.

⚠️ TEDBİR

Yaralanma tehlikesi

Devrilen cihaz nedeniyle yaralanma tehlikesi.

Nakliye sırasında cihazın ağırlığını dikkate alın (bkz.

Teknik veriler) ve cihazı araçlarda taşırken uygun şekilde emniyete alın.

Depolama

⚠️ TEDBİR

Ağırlığın dikkate alınmaması

Yaralanma ve zarar görme tehlikesi mevcuttur

Depolama sırasında cihazın ağırlığına dikkat edin.

1. Cihazı dondan korunan bir yerde muhafaza edin.

Cihazın muhafaza edilmesi

1. Basınç tarafına bağlı olan su girişini açarak (örn. bahçe püskürtücüsününün açılması) cihazın basıncını boşaltın.
2. Hortumları boşaltın.
3. Emme hattını ve basınç hattını çıkarın.
4. Pompayı su tahliye vanasından boşaltın.

Şekil H

5. Cihazı dondan korunan bir yerde muhafaza edin.

Özel aksesuar

Mevcut özel aksesuarları bu kullanım kılavuzunun son sayfasında bulabilirsiniz.

Arızalarda yardım

Arızaların sebepleri çoğu zaman aşağıdaki genel bakış yardımıyla kendiniz giderebileceğiniz kadar basittir. Ka-

rarsızlık durumunda veya burada adı geçmeyen arızalarda lütfen yetkili müşteri hizmetlerine başvurun.

Hata	Nedeni	Hatanın giderilmesi
Pompa çalışıyor ama pompalamıyor	Pompada hava var.	1. İşletime alma işleminin doğru bir şekilde yapıldığını kontrol edin (bkz. <i>Hazırlanma ve İşletim</i>).
	Kir partikülleri emiş alanını bloke eder.	1. Şebeke fişini prizden çekin. 2. Emiş alanını temizleyin.
	Emme hortumu veya bağlantı adaptörü doğru şekilde vidalanmamış.	1. Contaların doğru takılmış olup olmadığını kontrol edin. 2. Emme hortumunu ve bağlantı adaptörünü elle sıkın.
	Ön filtre tıkalı.	1. Ön filtreyi temizleyin.
Pompa çalışmıyor veya işletim sırasında aniden duruyor	Akım beslemesi kesilmiştir.	1. Sigortaları ve elektrik bağlantılarını kontrol edin.
Sevk kapasitesi düşüyor veya çok düşük	Emme alanı tıkalı.	1. Şebeke fişini prizden çekin. 2. Emiş alanını temizleyin.
	Pompanın sevk kapasitesi, sevk yüksekliğine ve bağlı çevre birimlerine bağlıdır.	1. Maksimum pompalama yüksekliğini dikkate alın (bkz. Bölüm <i>Teknik bilgiler</i>) gerekirse başka bir hortum çapı veya hortum uzunluğu seçin.
	Basınç tarafındaki enine kesit, örneğin tam olarak açık olmayan bir valf/küresel vana nedeniyle daralmıştır.	1. Valfi/küresel vanayı tamamen açın.
	Hortum basınç tarafında bükülmüş.	1. Hortumdaki bükülmeleri giderin.
	Ön filtre tıkalı.	1. Ön filtreyi temizleyin.

Teknik bilgiler

		BP 4.500 Garden	BP 5.000 Garden	BP 6.000 Garden	BP 7.000 Garden
		BP 4.500 Garden Set Plus	BP 5.000 Garden Set Plus	BP 6.000 Garden Set Plus	
Şebeke gerilimi	V	230-240	230-240	230-240	230-240
Şebeke frekansı	Hz	50	50	50	50
Nominal güç	W	550	650	1000	1100
Maksimum pompalama miktarı	l/h	4500	5000	6000	7000
Emme yüksekliği (maks.)	m	8	8	8	8
Sudaki katı madde içeriği	kg/m ³	>2,5	>2,5	>2,5	>2,5
Basınç (maks.)	MPa (bar)	0,36 (3,6)	0,40 (4,0)	0,45 (4,5)	0,5 (5,0)
Pompalama yüksekliği (maks.)	m	35	40	45	50
Sevk sıcaklığı (maks.)	°C	35,0	35,0	35,0	35,0
Pompanın çalışmasına izin verilen sıvıların partikül büyüklüğü (maks.)	mm	1	1	1	1
Pompa tipi		Jet	Jet	Jet	Jet
Ses basınç seviyesi L _{pA}	dB(A)	56	58	69	68
Ses gücü seviyesi L _{WA} garanti edilir	dB(A)	71	73	84	83
Boyutlar ve ağırlıklar					
Ağırlık (aksesuarlar hariç)	kg	6,4	7,0	9,7	10,0

Not
(AB) 2019/1781 Düzenlemesi Ek I Bölüm 2 (12) uyarın-

ca istisna nedeni: j)
Teknik değişiklik yapma hakkı saklıdır!

Özellikler

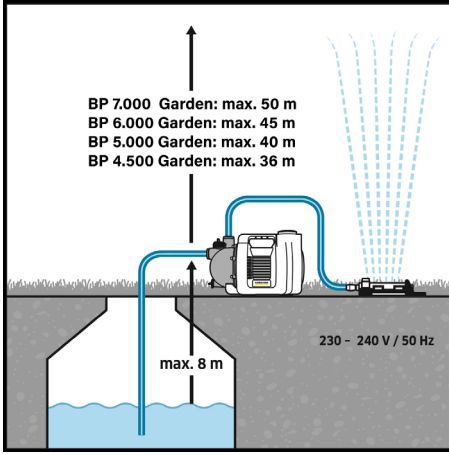
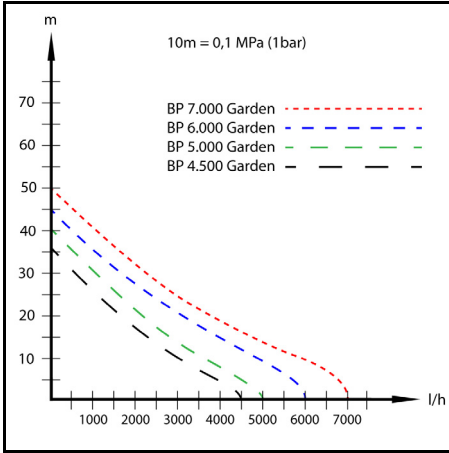

AB Uygunluk Beyanı

İşbu belgeyle, aşağıda adı geçen makinenin mevcut tasarımı yapı tarzı ve tarafımızdan piyasaya sürülen modeliyle AB direktifinin ilgili temel güvenlik ve sağlık yükümlülüklerine uygun olduğunu beyan ederiz. Bizim onayımız olmadan makinede yapılan bir değişiklik durumunda, bu açıklama geçerliliğini kaybeder.

Ürün: Pompa
Tip: 1.645-xxx

İlgili AB direktifleri

2006/42/AT (+2009/127/AT)
2014/30/AB
2000/14/EG
2011/65/AB
2009/125/EG

Uygulanan yönetmelik(ler)

(AB) 2019/1781

Uygulanan uyumlaştırılmış normlar

EN 60335-1
EN 60335-2-41
EN 62233: 2008

EN 55014-1: 2017 + A11: 2020
EN 55014-2: 1997+A1: 2001+A2: 2008
EN 61000-3-2: 2014
EN 61000-3-3: 2013
EN IEC 63000: 2018

Uygulanan uygunluk değerlendirme yöntemi
2000/14/EG: Ek V

Ses gücü seviyesi dB(A)

BP 4.500 Garden
Ölçülen: 68
Garanti edilen: 71
BP 5.000 Garden
Ölçülen: 70
Garanti edilen: 73
BP 6.000 Garden
Ölçülen: 81
Garanti edilen: 84
BP 7.000 Garden
Ölçülen: 81
Garanti edilen: 83

Aşağıda imzası olan, yönetim kurulu adına ve yönetim yetkisine sahip olarak hareket eder.

H. Jenner
Chairman of the Board of Management

S. Reiser
Manager Regulatory Affairs & Certification

Dokümantasyon yetkilisi:

S. Reiser
Alfred Kärcher SE & Co. KG
Alfred-Kärcher-Str. 28 - 40
71364 Winnenden (Almanya)
Tel.: +49 7195 14-0
Faks: +49 7195 14-2212
Winnenden, 2021/06/01

Содержание

Общие указания	57
Использование по назначению	58
Степень опасности	58
Защита окружающей среды.....	58
Принадлежности и запасные части	58
Комплект поставки	58
Гарантия.....	58
Описание устройства	58
Ввод в эксплуатацию.....	59
Эксплуатация	59
Уход и техническое обслуживание.....	59
Транспортировка	59
Хранение	60
Специальные принадлежности	60
Помощь при неисправностях	60
Технические данные	61
Характеристики	61
Декларация о соответствии стандартам ЕС ...	62

Общие указания

Перед первым применением устройства ознакомиться с данной оригинальной инструкцией по эксплуатации и прилагаемыми указаниями по технике безопасности. Действовать в соответствии с ними.

Сохранять обе брошюры для дальнейшего пользования или для следующего владельца.

Использование по назначению

При подключении данного изделия к сети питьевого водоснабжения соблюдать требования стандарта EN 1717 и по любым вопросам обращаться к специализированному санитарно-техническому предприятию.

Данное устройство разработано для частного использования. Оно не предусмотрено для функционирования в промышленных условиях. Устройство предусмотрено в первую очередь для использования в саду и обеспечивает постоянное давление для орошения сада.

При подключении спринклеров можно орошать следующие максимальные площади:

- BP 4.500 Garden: 400 м²
- BP 5.000 Garden: 550 м²
- BP 6.000 Garden: 900 м²
- BP 7.000 Garden: 1000 м²

⚠ ОСТОРОЖНО

Опасность травмирования!

Опасность травмирования в результате воздействия токсинов.

Не пить перекачанную насосом воду!

Допустимые для перекачки жидкости

Допустимые для перекачки жидкости:

- техническая вода;
- колодезная вода;
- родниковая вода;
- дождевая вода;
- вода в бассейнах при надлежащей дозировке добавок.

Температура перекачиваемой жидкости не должна превышать 35 °С.

Использование не по назначению

Примечание

Производитель не несет ответственности за повреждения, полученные в результате использования не по назначению или неправильного обращения с прибором.

Степень опасности

⚠ ОПАСНОСТЬ

- Указание относительно непосредственно грозящей опасности, которая приводит к тяжелым травмам или к смерти.

⚠ ПРЕДУПРЕЖДЕНИЕ

- Указание относительно возможной потенциально опасной ситуации, которая может привести к тяжелым травмам или к смерти.

⚠ ОСТОРОЖНО

- Указание на потенциально опасную ситуацию, которая может привести к получению легких травм.

ВНИМАНИЕ

- Указание относительно возможной потенциально опасной ситуации, которая может повлечь за собой материальный ущерб.

Защита окружающей среды



Упаковочные материалы поддаются вторичной переработке. Упаковку необходимо утилизировать без ущерба для окружающей среды.



Электрические и электронные устройства часто содержат ценные материалы, пригодные для вторичной переработки, и зачастую такие компоненты, как батареи, аккумуляторы или масло, которые при неправильном обращении или ненадлежащей утилизации представляют потенциальную опасность для здоровья и окружающей среды. Тем не менее, данные компоненты необходимы для правильной работы устройства. Устройство, обозначенные этим символом, запрещено утилизировать вместе с бытовыми отходами.

Указания по компонентам (REACH)

Для получения актуальной информации о компонентах см. www.kaercher.de/REACH

Принадлежности и запасные части

Использовать только оригинальные принадлежности и запасные части. Только они гарантируют безопасную и бесперебойную работу устройства.

Для получения информации о принадлежностях и запчастях см. www.kaercher.com.

Комплект поставки

Комплектация устройства указана на упаковке. При распаковке устройства проверить комплектацию. При обнаружении недостающих принадлежностей или повреждений, полученных во время транспортировки, следует уведомить торговую организацию, продавшую устройство.

Гарантия

В каждой стране действуют соответствующие гарантийные условия, установленные уполномоченной организацией по сбыту нашей продукции. Возможные неисправности устройства в течение гарантийного срока мы устраняем бесплатно, если причина заключается в дефектах материалов или производственных браке. В случае возникновения претензий в течение гарантийного срока просьба обращаться с чеком о покупке в торговую организацию, продавшую изделие или в ближайшую уполномоченную службу сервисного обслуживания.

(Адрес указан на обороте)

Месяц и год производства указаны на титульном листе руководства по эксплуатации.

Описание устройства

В данной инструкции по эксплуатации приведено описание устройства с максимальной комплектацией. Комплектация отличается в зависимости от модели (см. упаковку).

Рисунки см. на страницах с рисунками

Рисунок А

- ① Клопачок 2-ходового соединительного адаптера
- ② 2-ходовой соединительный адаптер для насосов G 1 (не входит в комплект поставки BP 4.500 Garden)
- ③ Соединительный адаптер для насосов G 1 (2 шт. в комплекте поставки BP 4.500 Garden)
- ④ Заглушка
- ⑤ Подключение G 1 (33,3 мм), всасывающая линия (вход)
- ⑥ Заливной патрубков с крышкой
- ⑦ Подключение G 1 (33,3 мм), напорная линия (выход)
- ⑧ Выключатель ВКЛ./ВЫКЛ.
- ⑨ Клапан слива воды
- ⑩ **Штуцер для присоединения к крану G 1
- ⑪ **Муфта с Aqua Stop
- ⑫ **Муфта
- ⑬ **Распылитель
- ⑭ *Комплект всасывающих шлангов, вкл. готовый к подключению вакуум-плотный спиральный шланг длиной 3,5 метра с всасывающим фильтром и обратным клапаном
- ⑮ **Садовый шланг 1/2" 20 м
- ⑯ Сетевой шнур со штепсельной вилкой

* Только принадлежности, входящие в комплект Set и Set Plus.

** Только принадлежности, входящие в комплект Set Plus.

Ввод в эксплуатацию

Мы рекомендуем использовать только оригинальные всасывающие шланги, элементы фильтров и элементы подсоединения шлангов производства Kärcher. В случае использования деталей других производителей может произойти сбой при всасывании перекачиваемой жидкости, в частности при применении стыковых систем соединения.

Перед вводом в эксплуатацию Подготовка

- Снять заглушку.
- Вкрутить соединительный адаптер во всасывающий патрубок насоса (вход). Затянуть вручную.
- Подсоединить вакуум-прочный всасывающий шланг.

Рисунок В

Примечание

При заеряженной воде рекомендуется установить входной фильтр (см. Специальные принадлежности) между обратным клапаном и всасывающим шлангом.

Рисунок С

Примечание

Чтобы сократить время повторного всасывания, использовать всасывающий шланг с обратным клапаном. Это предотвратит опорожнение

всасывающего шланга после использования (см. Специальные принадлежности).

- Вкрутить соединительный адаптер в напорный патрубков насоса (выход). Затянуть вручную.

Рисунок D

- Открутить крышку на заливном патрубке.

Рисунок E

- Наполнить насос водой так, чтобы произошел перелив.

Рисунок F

Эксплуатация

1. Вставить сетевую штепсельную вилку в розетку.
2. Включить устройство с помощью переключателя ВКЛ/ВЫКЛ.
3. Чтобы сократить время всасывания, поднять напорный шланг примерно на 1 м.

Рисунок I

4. Подождать, когда насос начнет всасывать и равномерно перекачивать воду.

⚠ ОСТОРОЖНО

Опасность из-за сухого хода

Сухой ход приводит к повреждению насоса. Не допускать, чтобы насос работал всухую!

5. Не оставлять насос без присмотра во время работы.

ВНИМАНИЕ

Опасность травмирования. Система находится под давлением!

Опасность травмирования.

(данные по давлению указаны в главе «Технические данные»)

Окончание работы

1. Выключить устройство выключателем ВКЛ/ВЫКЛ.
2. Вынуть штепсельную вилку из розетки.

Уход и техническое обслуживание

⚠ ОПАСНОСТЬ

Опасность поражения электрическим током.

Перед проведением любых работ на устройстве следует выключить устройство и извлечь сетевую вилку из розетки.

Устройство не требует технического обслуживания.

Промывка

Примечание

При перекачивании воды с добавками промывать насос чистой водой после каждого использования.

Транспортировка

⚠ ОСТОРОЖНО

Опасность травмирования

Опасность травмирования вследствие опрокидывания устройства.

При транспортировке учитывать вес устройства (см. главу Технические данные), а при транспортировке на транспортных средствах закреплять устройство соответствующим образом.

Транспортировка вручную

1. Смотать кабель.
2. Высоко поднять прибор за ручку и перенести.

Транспортировка на транспортных средствах

1. Зафиксировать устройство от смещения и опрокидывания.

⚠ ОСТОРОЖНО

Опасность травмирования

Опасность травмирования вследствие опрокидывания устройства.

При транспортировке учитывать вес устройства (см. технические данные), а при транспортировке на транспортных средствах закреплять устройство соответствующим образом.

Хранение

⚠ ОСТОРОЖНО

Несоблюдение веса

Опасность получения травм и повреждений

Во время хранения учитывать вес устройства.

1. Устройство следует хранить в защищенном от мороза месте.

Хранение устройства

1. Сбросить давление в устройстве, открыв систему отбора воды, подсоединенную с напорной стороны (например, открыв садовый распылитель).
2. Опорожнить шланги.
3. Отсоединить всасывающую и напорную линии.
4. Опорожнить насос через клапан слива воды.
Рисунок Н
5. Устройство следует хранить в защищенном от мороза месте.

Специальные принадлежности

Возможные специальные принадлежности указаны на последней странице данной инструкции по эксплуатации.

Помощь при неисправностях

Зачастую неисправности имеют простые причины, поэтому с помощью следующего обзора их можно устранить самостоятельно. В случае сомнения или возникновении неописанных здесь неисправностей следует обращаться в уполномоченную службу сервисного обслуживания.

Неисправность	Причина	Способ устранения
Насос работает, но не перекачивает	В насосе содержится воздух.	1. Проверить правильность ввода в эксплуатацию (см. главы <i>Подготовка и Эксплуатация</i>).
	Частицы грязи блокируют зону всасывания.	1. Извлечь штепсельную вилку из розетки. 2. Очистить зону всасывания.
	Всасывающий шланг или соединительный адаптер неправильно подсоединен.	1. Проверить правильность установки уплотнений. 2. Плотно затянуть всасывающий шланг и соединительный адаптер вручную.
	Входной фильтр засорен.	1. Очистить входной фильтр.
Насос не запускается или внезапно останавливается во время работы	Прервана подача электроэнергии.	1. Проверить предохранители и электрические соединения.
Производительность слишком низкая или снижается	Зона всасывания засорена.	1. Извлечь штепсельную вилку из розетки. 2. Очистить зону всасывания.
	Производительность насоса зависит от высоты подачи и подключенной периферии.	1. Учитывать максимальную высоту подачи (см. главу <i>Технические данные</i>), при необходимости выбрать другой диаметр или другую длину шланга.
	Поперечное сечение на напорной стороне сужено, например, из-за неполного открытия клапана/ шарового крана.	1. Полностью открыть клапан/шаровой кран.
	Шланг перегнут на напорной стороне.	1. Устранить перегибы шланга.
	Входной фильтр засорен.	1. Очистить входной фильтр.

Технические данные

		BP 4.500 Garden	BP 5.000 Garden	BP 6.000 Garden	BP 7.000 Garden
		BP 4.500 Garden Set Plus	BP 5.000 Garden Set Plus	BP 6.000 Garden Set Plus	
Напряжение сети	V	230-240	230-240	230-240	230-240
Частота сети	Hz	50	50	50	50
Номинальная мощность	W	550	650	1000	1100
Расход макс.	l/h	4500	5000	6000	7000
Высота всасывания (макс.)	m	8	8	8	8
Содержание твердых веществ в воде	kg/m ³	>2,5	>2,5	>2,5	>2,5
Давление (макс.)	MPa (bar)	0,36 (3,6)	0,40 (4,0)	0,45 (4,5)	0,5 (5,0)
Высота подачи (макс.)	m	35	40	45	50
Температура перекачиваемой среды (макс.)	°C	35,0	35,0	35,0	35,0
Размер частиц (макс.) допустимых для перекачки жидкостей	mm	1	1	1	1
Тип насоса		Jet	Jet	Jet	Jet
Уровень звукового давления L _{рА}	dB(A)	56	58	69	68
Уровень звуковой мощности L _{wA} гарантированный	dB(A)	71	73	84	83
Размеры и вес					
Вес (без принадлежностей)	kg	6,4	7,0	9,7	10,0

Примечание

Причина исключения в соответствии с Регламентом (ЕС) 2019/1781, приложение I, раздел 2 (12): j)

Изготовитель оставляет за собой право внесения технических изменений!

Характеристики

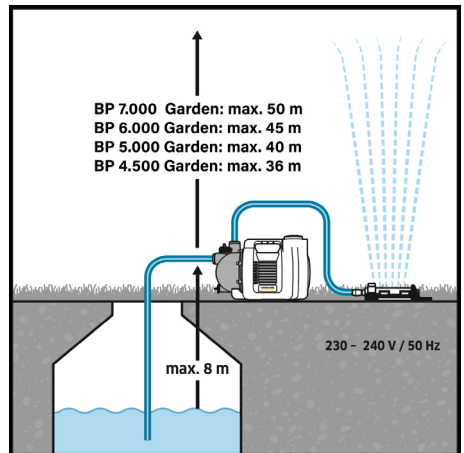
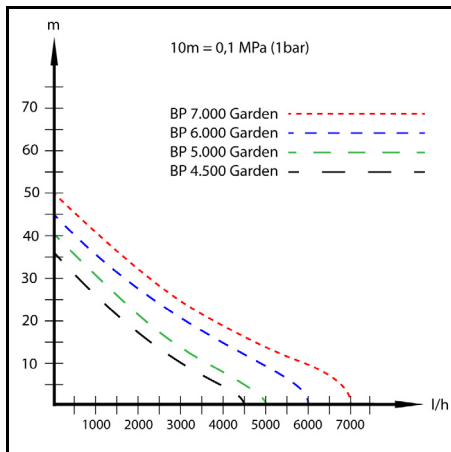

Декларация о соответствии стандартам ЕС

Настоящим заявляем, что концепция, конструкция и исполнение указанной ниже машины отвечают соответствующим основным требованиям директив ЕС по безопасности и охране здоровья. При любых изменениях машины, не согласованных с нашей компанией, данная декларация теряет свою силу.

Изделие: Насос
Тип: 1.645-xxx

Действующие директивы ЕС

2006/42/EC (+2009/127/EC)

2014/30/EC

2000/14/EC

2011/65/EC

2009/125/EC

Применяемый(-ые) регламент(-ы)

(EC) 2019/1781

Примененные гармонизированные стандарты

EN 60335-1

EN 60335-2-41

EN 62233: 2008

EN 55014-1: 2017 + A11: 2020

EN 55014-2: 1997+A1: 2001+A2: 2008

EN 61000-3-2: 2014

EN 61000-3-3: 2013

EN IEC 63000: 2018

Примененный метод оценки соответствия

2000/14/EC: Приложение V

Уровень звуковой мощности дБ(A)

BP 4.500 Garden

Измерено: 68

Гарантировано: 71

BP 5.000 Garden

Измерено: 70

Гарантировано: 73

BP 6.000 Garden

Измерено: 81

Гарантировано: 84

BP 7.000 Garden

Измерено: 81

Гарантировано: 83

Нижеподписавшиеся лица действуют от имени и по доверенности Правления.



H. Jenner

Chairman of the Board of Management



S. Reiser

Manager Regulatory Affairs & Certification

Лицо, ответственное за ведение документации:

Ш. Райзер (S. Reiser)

Alfred Kärcher SE & Co. KG

Alfred-Kärcher-Str. 28-40

71364 Winnenden (Germany)

Тел.: +49 7195 14-0

Факс: +49 7195 14-2212

г. Винненден, 01.06.2021

Tartalom

Általános utasítások	62
A rendeltetésszerű használat	62
Veszélyfokozat	63
Környezetvédelem	63
Tartozékok és pótalkatrészek	63
Szállított tartozékok	63
Garancia	63
A készülék leírása	63
Üzembe helyezés	63
Üzemeltetés	64
Ápolás és karbantartás	64
Szállítás	64
Tárolás	64
Külön tartozék	64
Üzemzavarok elhárítása	64
Műszaki adatok	65
Jellemzők	66
EU-megfelelőségi nyilatkozat	66

Általános utasítások

A készülék első használata előtt olvassa el az eredeti kezelési útmutatót és a mellékelt biztonsági tanácsokat. Ezeknek megfelelően járjon el.

Őrizze meg mindkét tájékoztatót későbbi használatra vagy a következő tulajdonos számára.

A rendeltetésszerű használat

A termék ivóvízhálózatra történő csatlakoztatásakor kérjük, vegye figyelembe az En 1717-es szabványban megfogalmazott követelményeket; további információért kérjük, forduljon a szaniter szakvállalatához.

A készüléket magánhasználatra tervezték, és nem felel meg az ipari alkalmazás követelményeinek.

A készüléket elsősorban kerti használatra lett tervezve, a készülék állandó nyomást biztosít a kerti öntözéshez.

Az öntözőberendezések csatlakoztatásakor legfeljebb a következő területek öntözhetőek:

- BP 4.500 Garden: 400 m²
- BP 5.000 Garden: 550 m²
- BP 6.000 Garden: 900 m²
- BP 7.000 Garden: 1000 m²

⚠ VIGYÁZAT

Sérülésveszély!

A mérgező anyagok sérüléseket okozhatnak.

A szivattyúval szivattyúzott víz fogyasztása tilos!

Engedélyezett szállítófolyadékok

Engedélyezett szállítófolyadékok:

- Ipari víz
- Kútvíz
- Forrásvíz
- Esővíz
- medencevíz adalékanyagok rendeltetésszerű adagolásánál

A szállított folyadék hőmérséklete nem lépheti túl a 35 °C-ot.

A nem szakszerű használat

Megjegyzés

A gyártó nem vállal felelősséget a szakszerűtlen alkalmazásból vagy hibás kezeléssel eredő esetleges károkért.

Veszélyfokozat

⚠ VESZÉLY

• Olyan, közvetlenül fenyegető veszély jelzése, amely súlyos sérülésekhez vagy halálhoz vezet.

⚠ FIGYELMEZTETÉS

• Olyan, esetlegesen veszélyes helyzet jelzése, amely súlyos sérülésekhez vagy halálhoz vezethet.

⚠ VIGYÁZAT

• Olyan, esetlegesen veszélyes helyzet jelzése, amely könnyebb sérülésekhez vezethet.

FIGYELEM

• Olyan, esetlegesen veszélyes helyzet jelzése, amely anyagi károkhöz vezethet.

Környezetvédelem



A csomagolóanyag újrahasznosítható. Kérjük, környezetbarát módon semmisítse meg a csomagolást.



Az elektromos és elektronikus készülékek értékes újrahasznosítható anyagokat és gyakran olyan alkatrészeket tartalmaznak, mint az elemek, akkumulátorok vagy olaj, amelyek helytelen kezelés vagy ártalmatlanítás esetén veszélyeztethetik az egészséget és a környezetet. Ezek az alkotóelemek azonban a készülék rendeltetésszerű üzemeléséhez szükségesek. Az ezzel a szimbólummal jelölt készülékeket nem szabad a háztartási hulladékkal együtt megsemmisíteni.

Összetevőkre vonatkozó utasítások (REACH)

Az összetevőkre vonatkozó aktuális információkat itt találja: www.kaercher.de/REACH

Tartozékok és pótalkatrészek

Csak eredeti tartozékokat és eredeti pótalkatrészt alkalmazzon; ezek garantálják a készülék biztonságos és zavarmentes üzemelését.

A tartozékokra és pótalkatrészekre vonatkozóan információkat itt talál: www.kaercher.com.

Szállított tartozékok

A készülékkel szállított tartozékok fel vannak tüntetve a csomagoláson. Kicsomagolásnál ellenőrizze, hogy megvan-e minden tartozék. Hiányzó tartozékok vagy szállítási sérülések esetén kérjük, értesítse a kereskedőt.

Garancia

Minden országban az illetékes értékesítőnk által biztosított garanciális feltételek érvényesek. Amennyiben a garanciaidőn belül a készüléknél hibák merülnek fel, azokat díjmentesen orvosoljuk, amennyiben az adott hibák anyag-, illetve gyártási hibák. Garanciális esetben kérjük, a számlával együtt forduljon forgalmazójához vagy a legközelebbi, arra jogosult ügyfélszolgálati irodához.

(A cím a hátoldalon található)

A készülék leírása

A használati utasításban a maximális felszereltséget ismertetjük. Modelltől függően a szállított tartozékoknál különbségek figyelhetők meg (lásd a csomagolást).

Ábrák, lásd a grafikonokat tartalmazó oldalt
Ábra A

① 2-utas csatlakozóadapter elzárókupak

- ② 2-utas csatlakozó adapter a G 1 szivattyúkhöz (a BP 4,500 Garden készülék csomagolása nem tartalmazza)
- ③ G 1 szivattyú csatlakozó adapter (a BP 4.500 Garden készülék csomagolása két darabot tartalmaz)
- ④ Záródugó
- ⑤ Szívóvezeték (bemenet) G1 csatlakozása (33,3 mm)
- ⑥ Záródugós adagolócsonk
- ⑦ Nyomóvezeték (kimenet) G1 csatlakozása (33,3 mm)
- ⑧ BE-/KI-kapcsoló
- ⑨ Vízelesztő szelep
- ⑩ **G 1 csapcsatlakozó
- ⑪ **Csatlakozó Aqua Stop funkcióval
- ⑫ **Csatlakozó
- ⑬ **Permetező
- ⑭ *Szívótömlő készlet 3,5 m csatlakoztatásra kész, vákuumálló spiráltömlővel, szívószűrővel és visszafolyás gátlóval
- ⑮ **1/2" 20 m kerti tömlő
- ⑯ hálózati csatlakozókábel dugóval

* A tartozékokat kizárólag a Set és a Set Plus egységek csomagolása tartalmazza.

** A tartozékokat kizárólag a Set Plus egységek csomagolása tartalmazza.

Üzembe helyezés

Javasoljuk, hogy csak eredeti Kärcher szívótömlőket, szűrőkomponenseket és tömlőcsatlakozásokat alkalmazzon. Ha más gyártó alkatrészeit alkalmazza, hiba léphet fel a szállítandó folyadékok felszívása során, különösen a bajonettzáras összekötő rendszerek alkalmazása esetén.

Üzembe helyezés előtt

Előkészítés

- Távolítsa el a záródugót.
- A csatlakozó adaptert rögzítse csavarokkal a szivattyú szívócsatlakozójába (bemenet). Rögzítse kézzel.
- A vákuumálló szívótömlő csatlakoztatása

Ábra B

Megjegyzés

Szennyezett víz esetén telepítsen előszűrőt (lásd Külön tartozék) a visszacsapó szelepra és a szívótömlő köze.

Ábra C

Megjegyzés

Az újraszívási idő lerövidítéséhez használjon visszafolyás gátlóval rendelkező szívótömlőt. Ez megakadályozza a szívótömlő használat utáni kiürítését (lásd a(z) Külön tartozékfejezetet).

- A csatlakozó adaptert rögzítse csavarokkal a szivattyú nyomócsatlakozójába (kimenet). Rögzítse kézzel.
- **Ábra D**
- Csavarja le az adagolócsonk fedelét.

Ábra E

- Töltse fel a szivattyút vízzel túlsordulásiig.

Ábra F

Üzemeltetés

1. Csatlakoztassa a hálózati dugaszt az aljzathoz.
2. A készüléket BE/KI kapcsolóval kapcsolja be.
3. A szivási idő lerövidítéséhez emelje a nyomótömlőt kb. 1 m-re.

Ábra I

4. Várjon, míg a szivattyú felszív és egyenletesen szállít.

⚠ VIGYÁZAT

Szárazüzem miatti veszély

A szárazüzem a szivattyú rongálódását okozhatja.

Soha ne hagyja a szivattyút megszáradni!

5. A szivattyú felügyelet nélküli üzemeltetése tilos.

FIGYELEM

Sérülésveszély. A rendszer nyomás alatt van!

Sérülésveszély.

(a nyomással kapcsolatos információkat a Műszaki adatok című fejezet tartalmazza)

Az üzemeltetés befejezése

1. Kapcsolja ki a készüléket a BE/KI kapcsolóval.
2. Húzza ki a hálózati csatlakozót az aljzathoz.

Ápolás és karbantartás

⚠ VESZÉLY

Aramütés veszélye.

A készülékkel kapcsolatos munkálatok kivitelezése előtt kapcsolja ki a készüléket és válassza le a hálózati csatlakozóról.

A készülék nem igényel karbantartást.

Öblítés

Megjegyzés

Adalékanyagokat tartalmazó víz szivattyúzása esetén öblítse a szivattyút minden egyes használat után.

Szállítás

⚠ VIGYÁZAT

Sérülésveszély

A billenő készülék miatti sérülésveszély merülhet fel.

Szállításkor figyeljen a készülék súlyára (lásd a(z) Műszaki adatok fejezetet) és rögzítse a készüléket megfelelően.

Kézi szállítás

1. Tekerje fel a kábelt.
2. Emelje meg a készüléket a fogónál, és így szállítsa.

Szállítás gépkocsiban

1. Biztosítsa ki a készüléket elcsúszás és felborulás ellen.

⚠ VIGYÁZAT

Sérülésveszély

A billenő készülék miatti sérülésveszély merülhet fel.

Szállításkor figyeljen a készülék súlyára (lásd a műszaki adatokat) és a járműben rögzítse a készüléket megfelelően.

Tárolás

⚠ VIGYÁZAT

A súly figyelmen kívül hagyása

Sérülés és károsodás veszélye

Raktározás során ügyeljen a készülék súlyára.

1. A készüléket fagymentes helyen tárolja.

A készülék tárolása

1. Nyomásmentesítse a készüléket a nyomásoldalra csatlakoztatott vízleeresztő csap megnyitásával (pl. a kerti permetező kinyitásával).
2. Üritse ki a tömlőket.
3. Távolítsa el a szívóvezetékét és a nyomóvezetékét.
4. Üritse ki a szivattyút a vízleeresztő szelepen keresztül.

Ábra H

5. A készüléket fagymentes helyen tárolja.

Külön tartozék

A lehetséges jellegzetes tartozékok megtekinthetők a használati útmutató utolsó oldalán.

Üzemzavarok elhárítása

Az üzemzavarok gyakran egyszerű okokra vezethetők vissza, amelyeket az alábbi áttekintés segítségével a kezelő maga is könnyen elháríthat. Készség esetén vagy az itt meg nem nevezett üzemzavarok esetén, kérjük, forduljon a felhatalmazott ügyfélszolgálathoz.

Hiba	Ok	Elhárítás
A szivattyú működik, de nem szállít	A szivattyú belsejében levegő van.	1. Ellenőrizze a megfelelő üzembe helyezést (lásd a(z) <i>Előkészítés</i> és a(z) <i>Üzemeltetés</i> fejezetet).
	A szennyrészcscék akadályt képeznek a szívóterületen.	1. Húzza ki a hálózati dugaszcsatlakozót az aljzathoz. 2. Tisztítsa meg a szívóterületet.
	A szívótömlő vagy a csatlakozóadapter nincs megfelelően becsavarozva.	1. Ellenőrizze, hogy a tömítések megfelelően vannak-e behelyezve. 2. Húzza meg kézzel a szívótömlőt és a csatlakozóadapert.
	Az előszűrő eltömődött.	1. Tisztítsa meg az előszűrőt.
A szivattyú nem indul be vagy az üzem során hirtelen megáll	Az áramellátás megszakadt.	1. Ellenőrizze a biztosítékokat és az elektromos összekötéseket.

Hiba	Ok	Elhárítás
A szállítási teljesítmény csökken, vagy túl alacsony	A szivófelület eltömődött.	1. Húzza ki a hálózati dugaszcsatlakozót az aljzatból. 2. Tisztítsa meg a szivóterületet.
	A szivattyú szállítási teljesítménye függ a szállítási magasságtól és a csatlakoztatott perifériától.	1. Figyeljen a maximális szállítási magasságra (lásd a(z) <i>Műszaki adatok</i> fejezetet), ha szükséges válasszon egy másik átmérőjű vagy hosszúságú tömlőt.
	A nyomásoldal keresztmetszete szűkebb, például egy részben szelep/gömbszelep miatt.	1. Nyissa ki teljesen a szelepet/gömbszelepet.
	A tömlő hajlított a nyomás oldalon.	1. Hárítsa el a töréshelyeket a tömlőben.
	Az előszűrő eltömődött.	1. Tisztítsa meg az előszűrőt.

Műszaki adatok

		BP 4.500 Garden	BP 5.000 Garden	BP 6.000 Garden	BP 7.000 Garden
		BP 4.500 Garden Set Plus	BP 5.000 Garden Set Plus	BP 6.000 Garden Set Plus	
Hálózati feszültség	V	230-240	230-240	230-240	230-240
Hálózati frekvencia	Hz	50	50	50	50
Névleges teljesítmény	W	550	650	1000	1100
Max. szállítási mennyiség	l/h	4500	5000	6000	7000
Szivómagasság (max.)	m	8	8	8	8
A víz szilárdanyag tartalma	kg/m ³	>2,5	>2,5	>2,5	>2,5
Nyomás (max.)	MPa (bar)	0,36 (3,6)	0,40 (4,0)	0,45 (4,5)	0,5 (5,0)
Szállítási magasság (max.)	m	35	40	45	50
Szállítási hőmérséklet (max.)	°C	35,0	35,0	35,0	35,0
Az engedélyezett szállítófolyadékok részecskemérete (max.)	mm	1	1	1	1
Szivattyútípus		Jet	Jet	Jet	Jet
Zajsztint L _{pA}	dB(A)	56	58	69	68
Garantált zajteljesítményszint, L _{WA}	dB(A)	71	73	84	83
Méreték és súlyok					
Súly (tartozékok nélkül)	kg	6,4	7,0	9,7	10,0

Megjegyzés

A kivétel oka az (EU) 2019/1781 rendelet I. mellékletének 2. szakaszának 12. pontja szerint: j)

A műszaki adatok módosításának jogát fenntartjuk!

Jellemzők

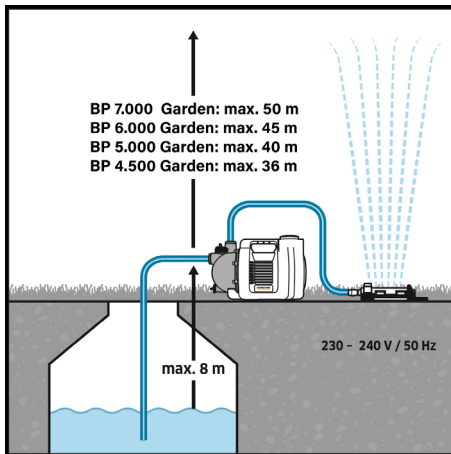
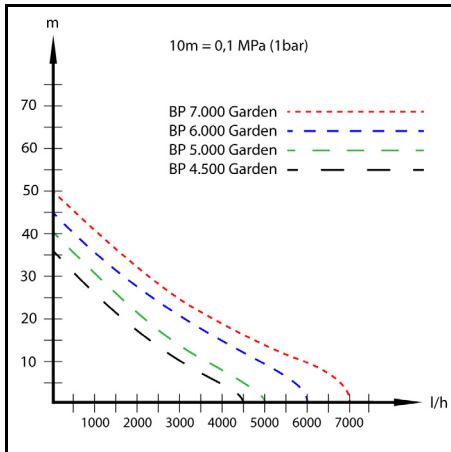

EU-megfelelőségi nyilatkozat

Ezúton kijelentjük, hogy az alább megjelölt gép tervezése és felépítése alapján, valamint az általunk forgalomba hozott kivitelben megfelel a vonatkozó EU-irányelvek alapvető biztonsági és egészségügyi követelményeinek. A gépen végzett, de velünk nem egyeztetett módosítás esetén jelen nyilatkozat érvényét veszti.

Termék: Szivattyú
Típus: 1.645-xxx

Vonatkozó EU-irányelvek
2006/42/EK (+2009/127/EK)
2014/30/EU
2000/14/EK
2011/65/EU
2009/125/EK

Alkalmazott rendelet(ek)
(EU) 2019/1781

Alkalmazott harmonizált szabványok
EN 60335-1
EN 60335-2-41

EN 62233: 2008
EN 55014-1: 2017 + A11: 2020
EN 55014-2: 1997+A1: 2001+A2: 2008
EN 61000-3-2: 2014
EN 61000-3-3: 2013
EN IEC 63000: 2018

Alkalmazott megfelelőségértékelési eljárások
2000/14/EK: V. melléklet

Zajteljesítményszint dB(A)

BP 4.500 Garden

Mért: 68

Szavatolt: 71

BP 5.000 Garden

Mért: 70

Szavatolt: 73

BP 6.000 Garden

Mért: 81

Szavatolt: 84

BP 7.000 Garden

Mért: 81

Szavatolt: 83

Az aláírók a cégvezetőség megbízásából és teljes körű meghatalmazásával járnak el.

H. Jenner

Chairman of the Board of Management

S. Reiser

Manager Regulatory Affairs & Certification

Dokumentációs meghatalmazott:

S. Reiser

Alfred Kärcher SE & Co. KG

Alfred-Kärcher-Str. 28 - 40

71364 Winnenden (Németország)

Tel.: +49 7195 14-0

Fax: +49 7195 14-2212

Winnenden, 2021/06/01

Obsah

Obecné pokyny	66
Použití v souladu s určením	67
Stupně nebezpečí	67
Ochrana životního prostředí	67
Příslušenství a náhradní díly	67
Rozsah dodávky	67
Záruka	67
Popis přístroje	67
Uvedení do provozu	67
Provoz	68
Péče a údržba	68
Přeprava	68
Skladování	68
Zvláštní příslušenství	68
Pomoc při poruchách	68
Technické parametry	69
Charakteristické vlastnosti	70
EU prohlášení o shodě	70

Obecné pokyny

Před prvním použitím přístroje si přečtete tento překlad originálního návodu k použití a přiložené bezpečnostní pokyny. Řiďte se jimi.

Uchovávejte obě příručky pro pozdější použití nebo pro dalšího vlastníka.

Použití v souladu s určením

Při připojování tohoto výrobku na vodovodní řád je nutno dodržet požadavky normy EN 1717. S případnými otázkami se prosím obraťte na svého dodavatele instalačních služeb.

Tento přístroj byl vyvinut pro soukromé použití a není určen pro namáhání při průmyslovém použití.

Přístroj je převážně určený pro použití na zahradě a poskytuje konstantní tlak pro zavlažování zahrady. V případě připojení sprinklerů lze zavlažovat maximálně následující plochy:

- BP 4.500 Garden: 400 m²
- BP 5.000 Garden: 550 m²
- BP 6.000 Garden: 900 m²
- BP 7.000 Garden: 1000 m²

⚠ UPOZORNĚNÍ

Nebezpečí úrazu!

Riziko úrazu související s jedovatými látkami.

Nepijte vodu čerpanou čerpadlem!

Přípustné čerpané kapaliny

Přípustné čerpané kapaliny:

- Užitková voda
 - Studniční voda
 - Pramenitá voda
 - Dešťová voda
 - Bazénová voda při dávkování přísad podle určení
- Teplota čerpané kapaliny nesmí překročit 35 °C.

Nesprávné použití

Upozornění

Výrobce neručí za případné škody, které jsou zapříčiněny nesprávným použitím nebo chybou obsluhou.

Stupně nebezpečí

⚠ NEBEZPEČÍ

- Upozornění na bezprostředně hrozící nebezpečí, které vede k těžkým úrazům nebo usmrcení.

⚠ VAROVÁNÍ

- Upozornění na možnou nebezpečnou situaci, která může vést k těžkým úrazům nebo usmrcení.

⚠ UPOZORNĚNÍ

- Upozornění na možnou nebezpečnou situaci, která může vést k lehkým úrazům.

POZOR

- Upozornění na možnou nebezpečnou situaci, která může vést ke vzniku věcných škod.

Ochrana životního prostředí



Obalové materiály jsou recyklovatelné. Obaly prosím likvidujte ekologickým způsobem.



Elektrické a elektronické přístroje obsahují hodnotné recyklovatelné materiály a často součástí, jako baterie, akumulátory nebo oleje, které mohou při chybném zacházení nebo likvidaci představovat potenciální nebezpečí pro lidské zdraví nebo pro životní prostředí. Pro řádný provoz přístroje jsou však tyto součásti nezbytné. Přístroje označené tímto symbolem se nesmí likvidovat s domovním odpadem.

Upozornění k obsaženým látkám (REACH)

Aktuální informace k obsaženým látkám naleznete na stránkách: www.kaercher.de/REACH

Příslušenství a náhradní díly

Používejte pouze originální příslušenství a náhradní díly, které Vám zaručují bezpečný a bezporuchový provoz přístroje.

Informace o příslušenství a náhradních dílech naleznete na stránkách www.kaercher.com.

Rozsah dodávky

Rozsah dodávky přístroje je vyobrazen na obalu. Při vybalení zkontrolujte úplnost obsahu. V případě chybějícího příslušenství nebo výskytu poškození při přepravě informujte prosím Vašeho prodejce.

Záruka

V každé zemi platí záruční podmínky vydané naší příslušnou distribuční společností. Případné závady vašeho přístroje odstraníme bezplatně během záruční lhůty, pokud jsou zaviněny vadou materiálu nebo výrobní vadou. V případě uplatnění nároků ze záruky se prosím obraťte s dokladem o koupi na svého prodejce nebo na nejbližší autorizované pracoviště zákaznického servisu.

(Adresa viz zadní stranu)

Popis přístroje

Tento návod k použití obsahuje popis maximálního vybavení. V závislosti na daném modelu existují rozdíly v rozsahu dodávky (viz obal).

Ilustrace viz strana s obrázky

Ilustrace A

- 1 Uzavírací víčko 2cestného připojovacího adaptéru
- 2 2cestný připojovací adaptér pro čerpadla G 1 (není součástí objemu dodávky BP 4.500 Garden)
- 3 Připojovací adaptér pro čerpadla G 1 (U BP 4.500 Garden 2x v objemu dodávky)
- 4 Uzavírací zátka
- 5 Připojení G1 (33,3 mm), sací vedení (vstup)
- 6 Plnicí hrdlo s uzavíracím víčkem
- 7 Připojení G1 (33,3 mm), tlakové vedení (výstup)
- 8 Spínač ZAP/VYP
- 9 Ventil k vypouštění vody
- 10 **Kohoutová přípojka G 1
- 11 **Spojka se systémem Aqua Stop
- 12 **Spojka
- 13 **Postřikovač
- 14 *Sada sací hadice včetně 3,5m vakuově těsné spirálové hadice připravené k připojení, se sacím filtrem a blokováním zpětného toku
- 15 **Zahradní hadice 1/2" 20 m
- 16 Síťový připojovací kabel se zástrčkou

* Příslušenství obsažené pouze u modelů Set a Set Plus.

** Příslušenství obsažené pouze u modelu Set Plus.

Uvedení do provozu

Doporučujeme používat pouze originální sací hadice Kärcher, komponenty filtrů a hadicové přípojky. Pokud

se používají součásti od jiných výrobců, může dojít k poruchám nasávání čerpané kapaliny, zejména při použití bajonetových spojovacích systémů.

Před uvedením do provozu

Příprava

- Sejměte uzavírací zátku.
- Našroubujte připojovací adaptér do sacího hrdla čerpadla (vstup). Utáhněte rukou.
- Připojte vakuové těsnou sací hadici.

Ilustrace B

Upozornění

V případě znečištěné vody doporučujeme namontovat předřazený filtr (viz Zvláštní příslušenství) mezi zpětným ventilem a sací hadicí.

Ilustrace C

Upozornění

Pro zkrácení doby opětného nasávání použijte sací hadici s blokováním zpětného toku. Tím se zabrání vyprázdnění sací hadice po použití (viz Zvláštní příslušenství).

- Našroubujte připojovací adaptér do tlakové přípojky čerpadla (výstup). Utáhněte rukou.

Ilustrace D

- Odšroubujte víko z plicnicí hrdla.

Ilustrace E

- Doplněte do čerpadla vodu, dokud nezačne přetékat.

Ilustrace F

Provoz

1. Zasuňte síťovou zástrčku do zásuvky.
2. Zapněte přístroj spínačem ZAP. / VYP.
3. Pro zkrácení doby sání zvedněte tlakovou hadici asi o 1 m.

Ilustrace I

4. Vyčkejte, dokud čerpadlo nezačne sát a rovnoměrně čerpat.

⚠ UPOZORNĚNÍ

Nebezpečí chodem nasucho

Chod nasucho poškozuje čerpadlo.

Nenechávejte čerpadlo běžet nasucho!

5. Nenechávejte čerpadlo během provozu bez dozoru.

POZOR

Nebezpečí zranění. Systém je pod tlakem!

Nebezpečí zranění.

(Tlak viz kapitola Technické údaje)

Ukončení provozu

1. Přístroj vypněte spínačem „ZAP / VYP“.
2. Odpojte síťovou zástrčku ze zásuvky.

Péče a údržba

⚠ NEBEZPEČÍ

Nebezpečí úrazu elektrickým proudem.

Před veškerými pracemi na přístroji jej vypněte a odpojte síťovou zástrčku.

Přístroj je bezúdržbový.

Oplach

Upozornění

Při čerpání vody s přísadami propláchněte čerpadlo po každém použití čistou vodou.

Přeprava

⚠ UPOZORNĚNÍ

Nebezpečí zranění

Nebezpečí zranění v důsledku převrácení přístroje.

Při přepravě dbejte na hmotnost přístroje (viz kapitola Technické parametry) a při přepravě ve vozidlech jej odpovídajícím způsobem zajistěte.

Ruční přeprava

1. Srolujte kabel.
2. Přístroj nadzvedněte a přenášejte pomocí držadla.

Přeprava ve vozidle

1. Zajistěte přístroj proti sklouznutí a překlopení.

⚠ UPOZORNĚNÍ

Nebezpečí úrazu

Nebezpečí úrazu v důsledku pádu přístroje.

Při přepravě dbejte na hmotnost přístroje (viz technické údaje) a při přepravě ve vozidlech jej náležitě zajistěte.

Skladování

⚠ UPOZORNĚNÍ

Nedodržení hmotnosti

Nebezpečí úrazu a poškození

Při skladování vezměte v úvahu hmotnost přístroje.

1. Přístroj uložte na místo chráněné před mrazem.

Uložení přístroje

1. Odtlačte přístroj otevřením odběru vody připojeného na tlakové straně (např. otevřením zahradního postřikovače).
 2. Vyprázdněte hadice.
 3. Odstraňte sací a tlakové vedení.
 4. Vyprázdněte čerpadlo přes ventil k vypouštění vody.
- Ilustrace H**
5. Přístroj uložte na místo chráněné před mrazem.

Zvláštní příslušenství

Možné zvláštní příslušenství naleznete na poslední straně tohoto návodu k použití.

Pomoc při poruchách

Poruchy mají často jednoduché příčiny, které můžete sami odstranit pomocí následujícího přehledu. V případě pochybností nebo při zde neuvedených poruchách se prosím obraťte na autorizovaný zákaznický servis.

Chyba	Příčina	Odstranění
Čerpadlo běží, ale nečerpá	V čerpadle je vzduch.	1. Zkontrolujte správné uvedení do provozu (viz kapitola <i>Příprava a Provoz</i>).
	Částice nečistot ucpávají oblast sání.	1. Sítovou zástrčku vytáhněte ze zásuvky. 2. Vyčistěte oblast sání.
	Nasávací hadice nebo přípojovací adaptér není správně našroubován.	1. Zkontrolujte, zda je správně nasazeno těsnění. 2. Sací hadici a přípojovací adaptér utáhněte rukou.
	Předřazený filtr je ucpaný.	1. Vyčistěte předřazený filtr.
Čerpadlo se nerozbíhá nebo se za provozu náhle zastaví	Přerušený přívod proudu.	1. Zkontrolujte pojistky a elektrické spoje.
Čerpací výkon se snižuje nebo je příliš nízký	Oblast sání je ucpaná.	1. Sítovou zástrčku vytáhněte ze zásuvky. 2. Vyčistěte oblast sání.
	Čerpací výkon čerpadla závisí na dopravní výšce a připojených periferních zařízeních.	1. Dbejte na max. dopravní výšku (viz kapitola <i>Technické parametry</i>) a v případě potřeby vyberte jiný průměr hadice nebo délku hadice.
	Průřez na tlakové straně je zúžený, např. proto, že ventil/kulový kohout není zcela otevřen.	1. Zcela otevřete ventil/kulový kohout.
	Hadice je zalomená na tlakové straně.	1. Odstraňte zalomení v hadici.
	Předřazený filtr je ucpaný.	1. Vyčistěte předřazený filtr.

Technické parametry

		BP 4.500 Garden	BP 5.000 Garden	BP 6.000 Garden	BP 7.000 Garden
		BP 4.500 Garden Set Plus	BP 5.000 Garden Set Plus	BP 6.000 Garden Set Plus	
Napětí sítě	V	230-240	230-240	230-240	230-240
Sítová frekvence	Hz	50	50	50	50
Jmenovitý výkon	W	550	650	1000	1100
Čerpané množství, maximální	l/h	4500	5000	6000	7000
Sací výška (max.)	m	8	8	8	8
Obsah pevných látek ve vodě	kg/m ³	>2,5	>2,5	>2,5	>2,5
Tlak (max.)	MPa (bar)	0,36 (3,6)	0,40 (4,0)	0,45 (4,5)	0,5 (5,0)
Dopravní výška (max.)	m	35	40	45	50
Čerpací teplota (max.)	°C	35,0	35,0	35,0	35,0
Velikost částic (max.) přípustných čerpaných kapalin	mm	1	1	1	1
Typ čerpadla		Jet	Jet	Jet	Jet
Hladina akustického tlaku L _{pA}	dB(A)	56	58	69	68
Hladina akustického výkonu L _{WA} zaručena	dB(A)	71	73	84	83
Rozměry a hmotnosti					
Hmotnost (bez příslušenství)	kg	6,4	7,0	9,7	10,0

Upozornění

Důvod výjimky podle nařízení (EU) 2019/1781, příloha I, oddíl 2 (12): j)

Technické změny vyhrazeny.

Charakteristické vlastnosti

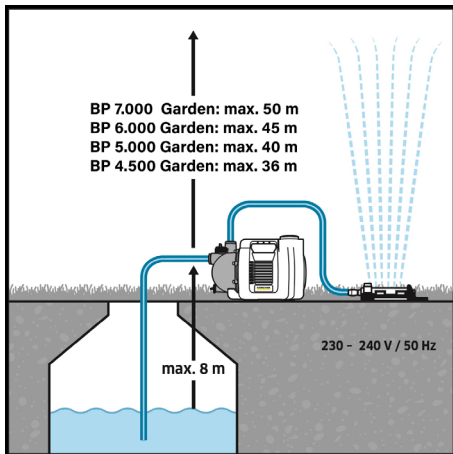
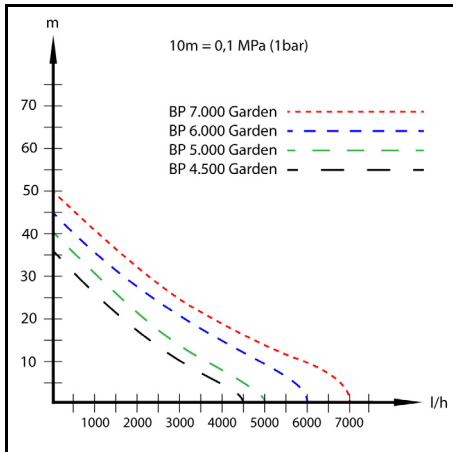

EU prohlášení o shodě

Prohlašujeme tímto, že níže uvedený stroj na základě svého provedení a druhu konstrukce, jakož i v provedení námi uváděném na trh, vyhovuje příslušným základním bezpečnostním a zdravotním požadavkům podle směrnic EU. V případě provedení námi neschválené změny stroje ztrácí toto prohlášení svoji platnost.

Výrobek: Čerpadlo
Typ: 1.645-xxx

Příslušné směrnice EU
2006/42/ES (+2009/127/ES)
2014/30/EU
2000/14/ES
2011/65/EU
2009/125/ES

Aplikované(á) nařízení
(EU) 2019/1781

Aplikované harmonizované normy
EN 60335-1
EN 60335-2-41

EN 62233: 2008
EN 55014-1: 2017 + A11: 2020
EN 55014-2: 1997+A1: 2001+A2: 2008
EN 61000-3-2: 2014
EN 61000-3-3: 2013
EN IEC 63000: 2018

Použitý postup posouzení shody
2000/14/ES: Příloha V

Hladina akustického výkonu dB(A)

BP 4.500 Garden
Naměřeno: 68
Zaručeno: 71
BP 5.000 Garden
Naměřeno: 70
Zaručeno: 73
BP 6.000 Garden
Naměřeno: 81
Zaručeno: 84
BP 7.000 Garden
Naměřeno: 81
Zaručeno: 83

Níže podepsaní jednají z pověření a se zplnomocněním představenstva společnosti.

H. Jenner
Chairman of the Board of Management

S. Reiser
Manager Regulatory Affairs & Certification

Zmocněnec pro dokumentaci:
S. Reiser
Alfred Kärcher SE & Co. KG
Alfred-Kärcher-Str. 28 - 40
71364 Winnenden (Německo)
Tel.: +49 7195 14-0
Fax: +49 7195 14-2212
Winnenden, 2021/06/01

Kazalo

Splošna navodila.....	70
Namenska uporaba.....	71
Stopnje nevarnosti.....	71
Zaščita okolja.....	71
Pribor in nadomestni deli.....	71
Obseg dobave.....	71
Garancija.....	71
Opis naprave.....	71
Zagon.....	71
Obratovanje.....	72
Nega in vzdrževanje.....	72
Transport.....	72
Skladiščenje.....	72
** Posebni pribor.....	72
Pomoč pri motnjah.....	72
Tehnični podatki.....	73
Karakteristike.....	74
Izjava EU o skladnosti.....	74

Splošna navodila

Pred prvo uporabo naprave preberite ta originalna navodila za uporabo in priložena varnostna navodila ter jih upoštevajte. Obe knjižici shranite za poznejšo uporabo ali za naslednjega uporabnika.

Namenska uporaba

Pri priključitvi tega izdelka na omrežje pitne vode upoštevajte zahteve standarda EN 1717. Pri morebitnih vprašanjih se posvetujte s specializiranim sanitarnim podjetjem.

Ta oprema je bila razvita za uporabo v zasebne namene in ni predvidena za komercialno uporabo.

Naprava je namenjena predvsem za uporabo na vrtu in zagotavlja stalen tlak za namakanje vrta.

Pri priključitvi škropilnikov lahko namakate največ naslednje velikosti površin:

- BP 4.500 Garden: 400 m²
- BP 5.000 Garden: 550 m²
- BP 6.000 Garden: 900 m²
- BP 7.000 Garden: 1000 m²

⚠ PREVIDNOST

Nevarnost telesnih poškodb!

Nevarnost telesnih poškodb zaradi strupenih snovi.

Ne pijte vode, ki jo je prečrpala črpalka!

Tekočine, ki jih je dovoljeno črpati

Tekočine, ki jih je dovoljeno črpati:

- odpadna voda
 - studenčnica
 - izvirska voda
 - deževnica
 - bazenska voda pri predvidenem odmerku dodatkov
- Temperatura črpane tekočine ne sme presegati 35 °C.

Nepravilna uporaba

Napitek

Proizvajalec ne odgovarja za morebitno škodo, ki nastane zaradi nenamenske uporabe ali napačnega upravljanja.

Stopnje nevarnosti

⚠ NEVARNOST

- Označuje neposredno nevarnost, ki lahko povzroči težke telesne poškodbe ali smrt.

⚠ OPOZORILO

- Označuje potencialno nevarno situacijo, ki lahko povzroči težke telesne poškodbe ali smrt.

⚠ PREVIDNOST

- Označuje potencialno nevarno situacijo, ki lahko povzroči lahke telesne poškodbe.

POZOR

- Označuje potencialno nevarno situacijo, ki lahko povzroči materialno škodo.

Zaščita okolja



Pakirni material je mogoče reciklirati. Embalažo odstranite na okolju varen način.



Električne in elektronske naprave vsebujejo dragocene materiale z možnostjo recikliranja, pogosto pa tudi sestavne dele, kot so baterije, akumulatorske baterije ali olja, ki lahko pri napačnih uporabi ali napačnem odstranjevanju škodujejo zdravju ljudi in okolju. Navedeni sestavni deli so kljub temu potrebni za pravilno delovanje naprave. Naprav, označenih s tem simbolom, ne smete odvreči med gospodinjske odpadke.

Napotki o sestavinah (REACH)

Aktualne informacije najdete na spletnem naslovu: www.kaercher.de/REACH

Pribor in nadomestni deli

Uporabljajte samo originalni pribor in originalne nadomestne dele, ki zagotavljajo varno in nemoteno delovanje naprave.

Informacije o priboru in nadomestnih delih najdete na spletnem naslovu www.kaercher.com.

Obseg dobave

Obseg dobave je upodobljen na embalaži. Pri odstranjevanju embalaže preverite, ali je vsebina popolna. Če manjka pribor ali če so med transportom nastale poškodbe, obvestite prodajalca.

Garancija

V vsaki državi veljajo garancijski pogoji, ki jih je izdala naša pristojna prodajna družba. V garancijskem roku bodo morebitne motnje v delovanju naprave odpravljene brezplačno, če je njihov vzrok napaka v materialu ali napaka v izdelavi. Pri uveljavljanju garancije zagotovite dokazilo o nakupu in stopite v stik s prodajalcem ali najbližjim servisom.

Naslov najdete na hrbtni strani.

Opis naprave

V teh navodilih za uporabo je opisana vsa možna oprema. Obseg dobave se razlikuje od modela do modela (glejte embalažo).

Slike si oglejte na strani s slikami.

Slika A

- ① Zaporna kapica za 2-potni priključni adapter
- ② Dvosmerni priključni adapter za črpalke G 1 (ni vključen v BP 4.500 Garden)
- ③ Priključni adapter za črpalke G 1 (priložen dvakrat z BP 4.500 Garden)
- ④ Zapiralni čep
- ⑤ Priključek G 1 (33,3 mm) za sesalno cev (vhod)
- ⑥ Polnilni nastavek z zapiralnim pokrovčkom
- ⑦ Priključek G 1 (33,3 mm) za tlačno cev (izhod)
- ⑧ Stikalo za VKLOP/IZKLOP
- ⑨ Izpustni ventil za vodo
- ⑩ **Priključek za pipo G 1
- ⑪ **Sklopka za Aqua Stop
- ⑫ **Sklopka
- ⑬ **Brizgalka
- ⑭ *Komplet sesalnih cevi, vključno s 3,5 m spiralno cevjo, ki je pripravljena za priključitev in vakuumsko tesna, s sesalnim filtrom in blokado za povratni tok
- ⑮ ** Vrtna gibka cev 1/2" 20 m
- ⑯ Omrežni priključni kabel z vtičem

* Pribor vključen samo v kompletu Set in Set Plus.

** Pribor vključen samo v kompletu Set Plus.

Zagon

Priporočamo, da uporabljate samo Kärcherjeve originalne sesalne gibke cevi, filtrske komponente in priključke za gibke cevi. Uporaba sestavnih delov drugih proizvajalcev lahko povzroči nepravilno delovanje

črpalke pri sesanju tekočin, zlasti pri uporabi bajonetnih povezovalnih sistemov.

Pred zagonom

Priprave

- Odstranite zaporni čep.
- Priključni adapter privijte v sesalni priključek črpalke (vhod). Zategnite z roko.
- Priključite vakuumsko tesno sesalno gibko cev

Slika B

Napotek

Če je voda umazana, priporočamo namestitev predfiltra (glejte ** Posebni pribor) med nepovratnim ventilom in sesalno gibko cevjo.

Slika C

Napotek

Če želite skrajšati čas ponovnega sesanja, uporabite sesalno gibko cev z blokado za povratni tok. To preprečuje, da bi se sesalna gibka cev po uporabi izpraznila (glejte ** Posebni pribor).

- Priključni adapter privijte v tlačni priključek črpalke (izhod). Zategnite z roko.

Slika D

- Odvijte pokrovček na polnilnem nastavku.

Slika E

- Črpalčko napolnite z vodo, dokler se ne prelije.

Slika F

Obratovanje

1. Električni vtič vstavite v vtičnico.
2. S stikalom za VKLOP/IZKLOP vklopite napravo.
3. Če želite skrajšati čas sesanja, dvignite tlačno cev za približno 1 m.

Slika I

4. Počakajte, da črpalka začne sesati in enakomerno črpati.

⚠ PREVIDNOST

Nevarnost zaradi suhega delovanja

Suho delovanje poškoduje črpalčko.

Ne pustite, da bi črpalka delovala na suho!

5. Črpalke med delovanjem ne puščajte brez nadzora.

POZOR

Nevarnost telesnih poškodb. Sistem je pod pritiskom!

Nevarnost telesnih poškodb.

(Za tlak glejte poglavje Tehnični podatki)

Konec uporabe

1. Napravo izklopite s stikalom za VKLOP/IZKLOP.
2. Električni vtič izvlecite iz vtičnice.

Nega in vzdrževanje

⚠ NEVARNOST

Nevarnost udara elektrike.

Pred vsemi deli na napravi izklopite napravo in izvlecite električni vtič.

Naprave ni treba vzdrževati.

Spiranje

Napotek

Če črpate vodo z dodatki, črpalčko po vsaki uporabi sperite s čisto vodo.

Transport

⚠ PREVIDNOST

Nevarnost telesnih poškodb

Nevarnost telesnih poškodb zaradi prevrnitve naprave. Pri transportu naprave upoštevajte težo naprave (glejte poglavje Tehnični podatki) in jo pri transportu v vozilih ustrezno pritrдите.

Ročni transport

1. Navijte kabel.
2. Primitite nosilni ročaj naprave in jo dvignite ter transportirajte.

Transport v vozilu

1. Napravo zavarujte pred zdrsom in prevrnitvijo.

⚠ PREVIDNOST

Nevarnost telesnih poškodb

Nevarnost telesnih poškodb zaradi prevrnitve naprave. Pri transportu naprave upoštevajte težo naprave (glejte tehnične podatke) in jo pri transportu v vozilih ustrezno pritrдите.

Skладиščenje

⚠ PREVIDNOST

Neupoštevanje teže

Nevarnost telesnih poškodb in materialne škode

Pri skladiščenju upoštevajte težo naprave.

1. Napravo shranite na mestu, kjer ni zmrzali.

Shranjevanje naprave

1. Izpustite tlak iz naprave tako, da odprete odvod za vodo, ki je priključen na tlačno stran (npr. odpiranje vrtnega pršilnika).
 2. Izpraznite gibke cevi.
 3. Odstranite sesalno in tlačno cev.
 4. Črpalčko izpraznite prek izpustnega ventila za vodo.
- Slika H
5. Napravo shranite na mestu, kjer ni zmrzali.

** Posebni pribor

Na zadnji strani teh navodil za uporabo boste našli možen posebni pribor.

Pomoč pri motnjah

Motnje imajo pogosto enostavne vzroke, ki jih lahko s pomočjo naslednjega pregleda odpravite sami. Pri dvo-mih ali motnjah, ki tukaj niso navedene, stopite v stik s pooblaščenim servisno službo.

Napaka	Vzrok	Odpravljanje
Črpalka deluje, vendar ne črpa	V črpalke je zrak.	1. Preverite, ali je bila črpalka pravilno zagnana (glejte poglavje <i>Pripravite in Obratovanje</i>).
	Delci umazanije blokirajo območje sesanja.	1. Električni vtič izvlcite iz vtičnice. 2. Očistite območje sesanja.
	Neppravilno privita sesalna gibka cev ali nepravilno privit priključni adapter.	1. Preverite, ali so tesnila ustrezno nameščena. 2. Z roko privijte sesalno gibko cev in priključni adapter.
	Predfilter je zamašen.	1. Očistite predfilter.
Črpalka se ne zažene ali se med obratovanjem nenadoma ustavi.	Napajanje je prekinjeno.	1. Preverite varovalke in električne povezave.
Zmogljivost črpanja se zmanjšuje ali je pre-majhna	Območje sesanja je zamašeno.	1. Električni vtič izvlcite iz vtičnice. 2. Očistite območje sesanja.
	Zmogljivost črpanja črpalke je odvisna od višine črpanja in priključenih perifernih naprav.	1. Upoštevajte največjo višino črpanja (glejte poglavje <i>Tehnični podatki</i>), po potrebi izberite drug premer gibke cevi ali drugo dolžino gibke cevi.
	Prečni prerez na tlačni strani je zožen, npr. zaradi tega, ker ventil/krogelna pipa ni popolnoma odprt.	1. Popolnoma odprite ventil/krogelno pipo.
	Gibka cev je na tlačni strani prepognjena.	1. Poravnajte gibko cev.
	Predfilter je zamašen.	1. Očistite predfilter.

Tehnični podatki

		BP 4.500 Garden	BP 5.000 Garden	BP 6.000 Garden	BP 7.000 Garden
		BP 4.500 Garden Set Plus	BP 5.000 Garden Set Plus	BP 6.000 Garden Set Plus	
Napetost omrežja	V	230-240	230-240	230-240	230-240
Omrežna frekvenca	Hz	50	50	50	50
Nazivna moč	W	550	650	1000	1100
Maks. črpalna količina	l/h	4500	5000	6000	7000
Višina sesanja (maks.)	m	8	8	8	8
Delež trdnih snovi v vodi	kg/m ³	>2,5	>2,5	>2,5	>2,5
Tlak (maks.)	MPa (bar)	0,36 (3,6)	0,40 (4,0)	0,45 (4,5)	0,5 (5,0)
Višina črpanja (maks.)	m	35	40	45	50
Temperatura dovajanja (največja)	°C	35,0	35,0	35,0	35,0
Velikost delcev (maks.) dovoljenih tekočin, ki se črpajo	mm	1	1	1	1
Tip črpalke		Jet	Jet	Jet	Jet
Raven tlaka hrupa L _{pA}	dB(A)	56	58	69	68
Zagotovljena raven zvočne moči L _{WA}	dB(A)	71	73	84	83
Mere in mase					
Teža (brez pribora)	kg	6,4	7,0	9,7	10,0

Napotek

Razlog za izjemo v skladu z Uredbo (EU) 2019/1781

Priloga I Točka 2 (12): j

Pridržana pravica do tehničnih sprememb!

Karakteristike

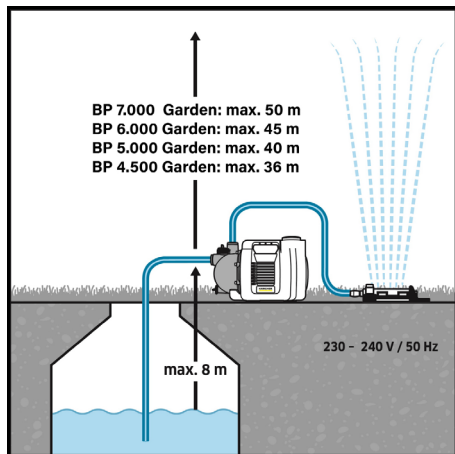
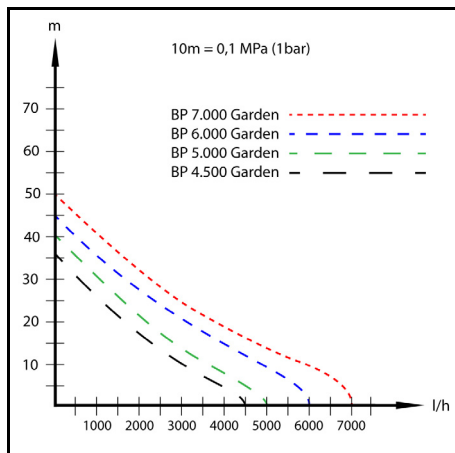

Izjava EU o skladnosti

S tem izjavljamo, da v nadaljevanju navedeni stroj zaradi svoje zasnove in konstrukcije ter v izvedbi, kakršno dajemo na tržišče, ustreza osnovnim zahtevam glede varnosti in varovanja zdravja v skladu z EU-direktivami. V primeru sprememb na stroju brez našega soglasja ta izjava izgubi veljavnost.

Izdelek: Črpalka
Tip: 1.645-xxx

Zadevne EU-direktive

2006/42/ES (+2009/127/ES)
2014/30/EU
2000/14/ES
2011/65/EU
2009/125/ES

Uporabljen(-e) uredba(-e)
(EU) 2019/1781

Uporabljeni harmonizirani standardi

EN 60335-1
EN 60335-2-41
EN 62233: 2008

EN 55014-1: 2017 + A11: 2020
EN 55014-2: 1997+A1: 2001+A2: 2008
EN 61000-3-2: 2014
EN 61000-3-3: 2013
EN IEC 63000: 2018

Veljaven postopek ocene skladnosti

2000/14/ES: Priloga V

Raven zvočne moči dB(A)

BP 4.500 Garden

Izmerjeno: 68

Zajamčeno: 71

BP 5.000 Garden

Izmerjeno: 70

Zajamčeno: 73

BP 6.000 Garden

Izmerjeno: 81

Zajamčeno: 84

BP 7.000 Garden

Izmerjeno: 81

Zajamčeno: 83

Podpisniki ravnajo po navodilih in s pooblastilom uprave.

H. Jenner

Chairman of the Board of Management

S. Reiser

Manager Regulatory Affairs & Certification

Pooblaščen oseba za dokumentacijo:

S. Reiser

Alfred Kärcher SE & Co. KG

Alfred-Kärcher-Str. 28 - 40

71364 Winnenden (Nemčija)

Tel.: +49 7195 14-0

Faks: +49 7195 14-2212

Winnenden, 1. 6. 2021

Spis treści

Wskazówki ogólne	74
Zastosowanie zgodne z przeznaczeniem	75
Stopnie zagrożenia	75
Ochrona środowiska	75
Akcesoria i części zamienne	75
Zakres dostawy	75
Gwarancja	75
Opis urządzenia	75
Uruchamianie	76
Eksplatacja	76
Czyszczenie i konserwacja	76
Transport	76
Przechowywanie	76
Wyposażenie specjalne	76
Usuwanie usterek	77
Dane techniczne	77
Charakterystyki	78
Deklaracja zgodności UE	78

Wskazówki ogólne

Przed rozpoczęciem użytkowania urządzenia należy przeczytać oryginalną instrukcję obsługi oraz załączone wskazówki dotyczące bezpieczeństwa. Postępować zgodnie z podanymi instrukcjami.

Oba zeszyty przechować do późniejszego wykorzystania lub dla następnego użytkownika.

Zastosowanie zgodne z przeznaczeniem

Podczas podłączania tego produktu do sieci wodociągowej należy przestrzegać wymogów normy EN 1717 i w razie ewentualnych pytań skontaktować się z zakładem specjalistycznym w zakresie instalacji sanitarnych. Urządzenie to zostało opracowane do użytku prywatnego i nie jest przeznaczone do użytku komercyjnego. Urządzenie przeznaczone jest przede wszystkim do użytku w ogrodzie i zapewnia stałe ciśnienie do nawadniania ogrodu.

Przy podłączeniu zraszacz można nawadniać maksymalnie następujące powierzchnie:

- BP 4.500 Garden: 400 m²
- BP 5.000 Garden: 550 m²
- BP 6.000 Garden: 900 m²
- BP 7.000 Garden: 1000 m²

⚠ OSTROŻNIE

Niebezpieczeństwo odniesienia obrażeń!

Ryzyko obrażeń spowodowanych substancjami trującymi.

Nie należy pić wody, która została przepompowana przez pompę!

Dopuszczalne przetaczane ciecze

Dopuszczalne przetaczane ciecze:

- Woda użytkowa
- Woda studzienna
- Woda źródłana
- Woda deszczowa
- Woda z basenów pływakich przy właściwym dozowaniu dodatków

Temperatura przetaczanej cieczy nie może przekraczać 35°C.

Niewłaściwe użytkowanie

Wskazówka

Producent nie ponosi odpowiedzialności za ewentualne szkody powstałe w wyniku użytkowania niezgodnego z przeznaczeniem lub nieprawidłowej obsługi.

Stopnie zagrożenia

⚠ NIEBEZPIECZEŃSTWO

- *Wskazówka dot. bezpośredniego zagrożenia, prowadzącego do ciężkich obrażeń ciała lub do śmierci.*

⚠ OSTRZEŻENIE

- *Wskazówka dot. możliwie niebezpiecznej sytuacji, mogącej prowadzić do ciężkich obrażeń ciała lub śmierci.*

⚠ OSTROŻNIE

- *Wskazówka dot. możliwie niebezpiecznej sytuacji, która może prowadzić do lekkich zranień.*

UWAGA

- *Wskazówka dot. możliwie niebezpiecznej sytuacji, która może prowadzić do szkód materialnych.*

Ochrona środowiska



Materiały, z których wykonano opakowania, nadają się do recyklingu. Opakowania poddać utylizacji przyjaznej dla środowiska naturalnego.



Elektryczne i elektroniczne urządzenia zawierają cenne surowce wtórne, a często również takie części składowe jak baterie, akumulatory lub olej, które w razie niewłaściwej obsługi lub nieprawidłowej utylizacji mogą stanowić potencjalne zagrożenie dla zdrowia ludzkiego i środowiska naturalnego. Jednak

te części składowe są niezbędne do prawidłowej pracy urządzenia. Urządzeń oznaczonych tym symbolem nie można wyrzucać do odpadów z gospodarstw domowych.

Wskazówki dotyczące składników (REACH)

Aktualne informacje dotyczące składników można znaleźć na stronie: www.kaercher.de/REACH

Akcesoria i części zamienne

Należy stosować tylko oryginalne akcesoria i części zamienne, ponieważ gwarantują one bezpieczną i bezawaryjną pracę urządzenia.

Informacje dotyczące akcesoriów i części zamiennych można znaleźć na stronie www.kaercher.com.

Zakres dostawy

Zakres dostawy urządzenia jest przedstawiony na opakowaniu. Podczas rozpakowywania urządzenia należy sprawdzić, czy w opakowaniu znajdują się wszystkie elementy. W przypadku stwierdzenia braków w akcesoriach lub szkód powstałych w transporcie należy zwrócić się do dystrybutora.

Gwarancja

W każdym kraju obowiązują warunki gwarancji określone przez dystrybutora urządzeń Kärcher. Ewentualne usterekki urządzenia usuwane są w okresie gwarancji bezpłatnie, o ile spowodowane są błędem materiałowym lub produkcyjnym. W sprawach napraw gwarancyjnych prosimy kierować się z dowodem zakupu do dystrybutora lub do autoryzowanego punktu serwisowego.

(Adres znajduje się na odwrocie)

Opis urządzenia

W niniejszej instrukcji obsługi opisany jest maksymalny zakres wyposażenia. W zależności od modelu występują różnice w zakresie dostawy (patrz opakowanie).

Ilustracje: patrz strona z grafikami

Rysunek A

- 1 Kołpak zamykający 2-drogowy adapter przyłączeniowy
- 2 2-drogowy adapter przyłączeniowy do pomp G 1 (niezawarty w zestawie BP 4.500 Garden)
- 3 Adapter przyłączeniowy do pomp G 1 (zawarty 2x w zestawie BP 4.500 Garden)
- 4 Korek zatyczkowy
- 5 Złącze G 1 (33,3 mm) przewodu ssącego (wlot)
- 6 Króciec wlewowy z kołpakiem zamykającym
- 7 Złącze G 1 (33,3 mm) przewodu ciśnieniowego (wylot)
- 8 Włącznik/wyłącznik
- 9 Zawór spustowy wody
- 10 **Przytącze kranowe G 1
- 11 **Złączka z Aqua Stop
- 12 **Złączka
- 13 **Spryskiwacz

- 14 *Zestaw węża ssącego z gotowym do podłączenia, hermetycznym węzłem spiralnym 3,5 m z filtrem ssania i blokadą przepływu zwrotnego

15 **Wąż ogrodowy 1/2" 20 m

16 Kabel sieciowy z wtyczką

* Tylko w przypadku akcesoriów zawartych w zestawie Set oraz Set Plus.

** Tylko w przypadku akcesoriów zawartych w zestawie Set oraz Set Plus.

Uruchamianie

Zaleca się stosowanie tylko oryginalnych węży ssących, elementów filtra i przyłączy węzowych firmy Kärcher. Używanie podzespołów innych producentów może prowadzić do niewłaściwego zasysania przetłaczanej cieczy, szczególnie w przypadku systemów złączy bagnetowych.

Przed pierwszym uruchomieniem

Prace przygotowawcze

- Wyjąć korek zatyczkowy.
- Wkręcić adapter przyłączeniowy w złącze ssące pompy (wylot). Dokręcić ręcznie.
- Podłączyć hermetyczny wąż ssący.

Rysunek B

Wskazówka

Jeśli woda jest brudna, zalecamy zamontowanie filtra wstępnego (patrz Wyposażenie specjalne) pomiędzy zaworem zwrotnym a węzłem ssącym.

Rysunek C

Wskazówka

Aby skrócić czas ponownego zasysania, użyj węża ssącego z blokadą przepływu zwrotnego. Zapobiega to opróżnianiu się węża ssącego po użyciu (patrz Wyposażenie specjalne).

- Wkręcić adapter przyłączeniowy w złącze ciśnieniowe pompy (wylot). Dokręcić ręcznie.

Rysunek D

- Odkręcić pokrywę na króćcu wlewowym.

Rysunek E

- Napelnić pompę wodą aż do przelania.

Rysunek F

Eksplatacja

1. Podłączyć wtyczkę sieciową do gniazdka.
2. Włączyć urządzenie za pomocą włącznika/wyłącznika.
3. Aby skrócić czas zasysania, podnieść wąż ciśnieniowy o ok. 1 m.

Rysunek I

4. Począć, aż pompa zassie wodę i znacznie ją równomiernie tłoczy.

⚠ OSTROŻNIE

Niebezpieczeństwo związane z pracą na sucho

Praca na sucho powoduje uszkodzenie pompy.

Nie dopuścić do pracy pompy na sucho!

5. Nie pozostawiać włączonej pompy bez nadzoru.

UWAGA

Niebezpieczeństwo odniesienia obrażeń. System jest pod ciśnieniem!

Niebezpieczeństwo odniesienia obrażeń.

(Ciśnienie – patrz rozdział „Dane techniczne”)

Zakończenie pracy

1. Wyłączyć urządzenie za pomocą włącznika/wyłącznika.
2. Odłączyć wtyczkę sieciową od gniazdka.

Czyszczenie i konserwacja

⚠ NIEBEZPIECZEŃSTWO

Niebezpieczeństwo porażenia prądem.

Przed przystąpieniem do wszelkich prac przy urządzeniu należy je wyłączyć i odłączyć wtyczkę sieciową.

Urządzenie jest bezobsługowe.

Splukiwanie

Wskazówka

W przypadku pompowania wody z dodatkami po każdym użyciu należy przepłukać pompę czystą wodą.

Transport

⚠ OSTROŻNIE

Niebezpieczeństwo odniesienia obrażeń

Niebezpieczeństwo odniesienia obrażeń przez przewracające się urządzenie.

Podczas transportu urządzenia należy uwzględnić jego masę (patrz rozdział Dane techniczne) i odpowiednio zabezpieczyć podczas transportu w pojazdach.

Transport ręczny

1. Zwinąć kabel.
2. Urządzenie należy podnosić i nosić za uchwyt do noszenia.

Transport w pojazdach

1. Zabezpieczyć urządzenie przed przesunięciem i upadkiem.

⚠ OSTROŻNIE

Niebezpieczeństwo odniesienia obrażeń

Niebezpieczeństwo odniesienia obrażeń przez przewracające się urządzenie.

Podczas transportu urządzenia należy uwzględnić jego masę (patrz dane techniczne) i odpowiednio zabezpieczyć podczas transportu w pojazdach.

Przechowywanie

⚠ OSTROŻNIE

Nieuwzględnianie masy urządzenia

Niebezpieczeństwo odniesienia obrażeń i uszkodzenia Podczas składowania uwzględnić masę urządzenia.

1. Urządzenie należy przechowywać w miejscu nienarażonym na działanie mrozu.

Przechowywanie urządzenia

1. Pozbawić urządzenie ciśnienia przez otwarcie podłączonego do strony ciśnieniowej poboru wody (np. otwarcie spryskiwacza ogrodowego).
2. Opróżnić węże.
3. Zdjąć przewód ssący i przewód ciśnieniowy.
4. Opróżnić pompę przez zawór spustowy wody.

Rysunek H

5. Urządzenie należy przechowywać w miejscu nienarażonym na działanie mrozu.

Wyposażenie specjalne

Możliwe wyposażenie specjalne można znaleźć na ostatniej stronie niniejszej instrukcji obsługi.

Usuwanie usterek

Zakłócenia mają zwykle proste przyczyny, które użytkownik może usunąć sam, korzystając z poniższego

przeglądu. W razie wątpliwości lub nie wymienionych tutaj awarii należy się zwrócić do autoryzowanego serwisu.

Błąd	Przyczyna	Sposób usunięcia
Pompa pracuje, ale nie tłoczy	W pompie znajduje się powietrze.	1. Sprawdzić, czy nastąpiło prawidłowe uruchomienie (patrz rozdział <i>Prace przygotowawcze i Eksploatacja</i>).
	Cząsteczki brudu blokują obszar zasysania.	1. Odłączyć wtyczkę od gniazdka. 2. Wyczyścić obszar zasysania.
	Wąż do zasysania lub przejściówka nie są prawidłowo podłączone.	1. Sprawdzić, czy uszczelki są prawidłowo założone. 2. Dokręcić ręcznie wąż od zasysania i przejściówkę.
	Filtr wstępny jest zapchany.	1. Wyczyścić filtr wstępny.
Pompa nie uruchamia się lub zatrzymuje się nagle w trakcie pracy	Dopływ prądu jest przerwany.	1. Sprawdzić bezpieczniki i połączenia elektryczne.
Wydajność tłoczenia małe lub jest za niska	Obszar zasysania jest zatkany.	1. Odłączyć wtyczkę od gniazdka. 2. Wyczyścić obszar zasysania.
	Wydajność tłoczenia zależy od wysokości tłoczenia i podłączonych peryferiów.	1. Przestrzegać maks. wysokości tłoczenia (patrz rozdział <i>Dane techniczne</i>), w razie potrzeby wybrać inną średnicę węża lub inną długość węża.
	Przekrój po stronie ciśnieniowej jest zwężony, np. z powodu niecałkowitego otwarcia zaworu / zaworu kulowego.	1. Całkowicie otworzyć zawór / zawór kulowy.
	Wąż jest zagięty po stronie ciśnieniowej.	1. Usunąć zagięcia węża.
	Filtr wstępny jest zapchany.	1. Wyczyścić filtr wstępny.

Dane techniczne

		BP 4.500 Garden	BP 5.000 Garden	BP 6.000 Garden	BP 7.000 Garden
		BP 4.500 Garden Set Plus	BP 5.000 Garden Set Plus	BP 6.000 Garden Set Plus	
Napięcie sieciowe	V	230-240	230-240	230-240	230-240
Częstotliwość sieciowa	Hz	50	50	50	50
Moc znamionowa	W	550	650	1000	1100
Maks. ilość przetłaczanej cieczy	l/h	4500	5000	6000	7000
Wysokość zasysania (maks.)	m	8	8	8	8
Zawartość substancji stałych w wodzie	kg/m ³	>2,5	>2,5	>2,5	>2,5
Ciśnienie (maks.)	MPa (bar)	0,36 (3,6)	0,40 (4,0)	0,45 (4,5)	0,5 (5,0)
Wysokość tłoczenia (maks.)	m	35	40	45	50
Temperatura tłoczenia (maks.)	°C	35,0	35,0	35,0	35,0
Wielkość cząsteczek (maks.) w dopuszczalnych cieczach transportujących	mm	1	1	1	1
Typ pompy		Jet	Jet	Jet	Jet
Poziom ciśnienie akustycznego L _{pA}	dB(A)	56	58	69	68
Gwarantowany poziom mocy akustycznej L _{WA}	dB(A)	71	73	84	83
Wymiary i masa					
Ciężar (bez akcesoriów)	kg	6,4	7,0	9,7	10,0

Wskazówka

Przyczyna wyjątku zgodnie z rozporządzeniem (UE)

2019/1781 załącznik I sekcja 2 (12): j)

Zmiany techniczne zastrzeżone!

Charakterystyki

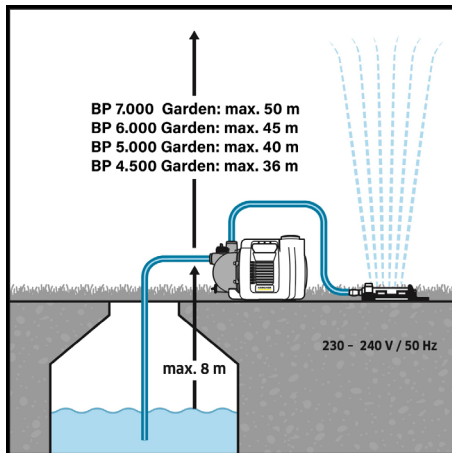
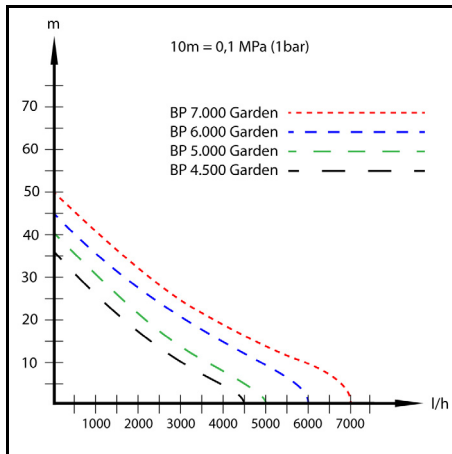

Deklaracja zgodności UE

Niniejszym oświadczamy, że określone poniżej urządzenie odpowiada pod względem koncepcji, konstrukcji oraz wprowadzonej przez nas do handlu wersji obowiązującym zasadniczym wymogom dyrektyw UE dotyczącym bezpieczeństwa i zdrowia. Wszelkie niezgodnione z nami modyfikacje urządzenia powodują utratę ważności tego oświadczenia.

Produkt: Pompa

Typ: 1.645-xxx

Obowiązujące dyrektywy UE

2006/42/WE (+2009/127/WE)

2014/30/UE

2000/14/WE

2011/65/UE

2009/125/WE

Zastosowane rozporządzenie(a)

(UE) 2019/1781

Zastosowane normy zharmonizowane

EN 60335-1

EN 60335-2-41

EN 62233: 2008

EN 55014-1: 2017 + A11: 2020

EN 55014-2: 1997+A1: 2001+A2: 2008

EN 61000-3-2: 2014

EN 61000-3-3: 2013

EN IEC 63000: 2018

Zastosowana metoda oceny zgodności

2000/14/WE: Załącznik V

Poziom mocy akustycznej dB(A)

BP 4.500 Garden

Zmierzone: 68

Gwarantowane: 71

BP 5.000 Garden

Zmierzone: 70

Gwarantowane: 73

BP 6.000 Garden

Zmierzone: 81

Gwarantowane: 84

BP 7.000 Garden

Zmierzone: 81

Gwarantowane: 83

Niżej podpisane osoby działają na zlecenie i z upoważnienia zarządu.

H. Jenner

Chairman of the Board of Management

S. Reiser

Manager Regulatory Affairs & Certification

Administrator dokumentacji:

S. Reiser

Alfred Kärcher SE & Co. KG

Alfred-Kärcher-Str. 28 - 40

71364 Winnenden (Germany)

Tel.: +49 7195 14-0

Faks: +49 7195 14-2212

Winnenden, 01.06.2021 r.

Cuprins

Indicații generale	79
Utilizarea corespunzătoare	79
Trepte de pericol	79
Protecția mediului	79
Accesorii și piese de schimb	79
Set de livrare	79
Garanție	79
Descrierea aparatului	79
Punerea în funcțiune	80
Funcționare	80
Îngrijirea și întreținerea	80
Transport	80
Depozitarea	80
Accesoriu special	80
Remediarea defecțiunilor	81
Date tehnice	81
Caracteristici	82
Declarație de conformitate UE	82

Indicații generale

Înainte de prima utilizare a aparatului, citiți aceste instrucțiuni de utilizare originale și indicațiile de siguranță aferente. Respectați aceste instrucțiuni.

Păstrați ambele manuale pentru utilizarea ulterioară sau pentru viitorul posesor.

Utilizarea corespunzătoare

În cazul racordării acestui produs la rețeaua de apă potabilă, vă rugăm acționați conform cerințelor menționate în standardul En 1717; pentru mai multe informații vă rugăm contactați firma dvs. specializată în domeniul sanitar.

Aparatul este destinat utilizării în scopuri personale, utilizarea în scopuri comerciale fiind interzisă.

Aparatul este destinat utilizării în grădină și asigură presiunea constantă necesară pentru irigarea grădinii.

În cazul racordării de aspersoare pot fi irigate cel mult următoarele suprafețe:

- BP 4.500 Garden: 400 m²
- BP 5.000 Garden: 550 m²
- BP 6.000 Garden: 900 m²
- BP 7.000 Garden: 1000 m²

⚠ PRECAUȚIE

Pericol de accidentare!

Substanțele toxice constituie pericol de rănire.

Consumul de apă transportată de pompă este interzis!

Lichide pompate admisibile

Lichide pompate admisibile:

- apă nepotabilă
- apă de fântână
- apă de izvor
- apă de ploaie
- apă de piscină, cu dozarea aditivilor conform destinației de utilizare

Temperatura lichidului pompat nu are voie să depășească 35 °C.

Utilizarea necorespunzătoare

Indicație

Producătorul nu răspunde pentru eventualele daune rezultate în urma utilizării necorespunzătoare sau a manipulării incorecte.

Trepte de pericol

⚠ PERICOL

• Indicație referitoare la un pericol iminent, care duce la vătămări corporale grave sau moarte.

⚠ AVERTIZARE

• Indicație referitoare la o posibilă situație periculoasă, care ar putea duce la vătămări corporale grave sau moarte.

⚠ PRECAUȚIE

• Indică o posibilă situație periculoasă, care ar putea duce la vătămări corporale ușoare.

ATENȚIE

• Indicație referitoare la o posibilă situație periculoasă, care ar putea duce la pagube materiale.

Protecția mediului



Materialele de ambalare sunt reciclabile. Asigurați-vă de eliminarea ecologică a ambalajului.



Aparatele electrice și electronice conțin materiale reciclabile prețioase și, uneori, componente precum baterii, acumulatori sau uleiuri, care, în cazul utilizării incorecte sau a eliminării

necorespunzătoare, pot periclita sănătatea și mediul înconjurător. Pentru funcționarea corectă a aparatului, aceste componente sunt necesare. Este interzisă eliminarea cu deșeurile menajere a aparatelor marcate cu acest simbol.

Observații referitoare la materialele conținute (REACH)

Informații actuale referitoare la materialele conținute sunt disponibile la adresa: www.kaercher.de/REACH

Accesorii și piese de schimb

Utilizați numai accesorii originale și piese de schimb originale; ele asigură funcționarea în siguranță și fără avarii a aparatului.

Informații despre accesorii și piesele de schimb se găsesc la adresa www.kaercher.com.

Set de livrare

Setul de livrare a aparatului este ilustrat pe ambalaj. La despachetare, verificați dacă conținutul este complet. Informați imediat distribuitorul dacă lipsesc accesorii sau dacă există deteriorări provocate în timpul transportului.

Garanție

În fiecare țară sunt valabile condițiile de garanție acordate de distribuitorul nostru din țara respectivă. Eventuale defecțiuni survenite la aparat în perioada de garanție vor fi remediate gratuit, în limita în care sunt defecțiuni de fabricație sau de material. Pentru a beneficia de garanție, prezentați-vă cu chitanța de cumpărare la comerciantul dvs. sau la cea mai apropiată unitate de service autorizată.

(Pentru adresă, consultați pagina din spate)

Descrierea aparatului

În aceste instrucțiuni de utilizare aparatul este prezentat cu echiparea maximă. Pachetul de livrare poate diferi în funcție de model (consultați ambalajul).

Pentru imagini, consultați pagina de grafice

Figura A

- 1 Capac de închidere cu 2 căi adaptor de racordare
- 2 Adaptor de racordare cu 2 căi pentru pompe G 1 (nu este inclus în pachetul de livrare al aparatului BP 4.500 Garden)
- 3 Adaptor de racordare pentru pompe G 1 (două-căi) sunt incluse în pachetul de livrare al aparatului BP 4.500 Garden)
- 4 Dopuri de închidere
- 5 Racordul G1 (33,3 mm) pentru conducta de aspirație (intrare)
- 6 Ștuț de umplere cu capac de închidere
- 7 Racordul G1 (33,3 mm) pentru conducta de presiune (ieșire)
- 8 Comutatorul PORNIT/OPRIT
- 9 Supapă de evacuare a apei
- 10 **Racordul de robinet G 1

- ⑪ **Cuplaj cu Aqua Stop
- ⑫ **Cuplaj
- ⑬ **Pulverizator
- ⑭ *Set de furtunuri de aspirație, inclusiv furtun spiralat de 3,5 m, gata de conectare, rezistent la vid, cu filtru de aspirație și opritor de reflux
- ⑮ **Furtun de grădină de 1/2" 20 m
- ⑯ Cablu de racord la rețea cu ștecăr

* Accesorii incluse în pachetul de livrare al aparatelor Set și Set Plus.

** Accesorii incluse în pachetul de livrare al aparatelor Set Plus.

Punerea în funcțiune

Vă recomandăm să utilizați doar furtunuri de aspirare, componente pentru filtru și racorduri de furtun originale de la Kärcher. Dacă se utilizează componente de la alți producători, se poate ajunge la funcționări eronate la aspirarea lichidului pompat, în special la utilizarea de sisteme de racordare cu baionetă.

Înainte de punerea în funcțiune

Pregătirile

- Îndepărtați capacul de închidere.
- Fixați prin înșurubare adaptorul de racordare în racordul de aspirație al pompei (intrare). Strângeți manual.
- Racordarea furtunului de aspirare rezistent la vid **Figura B**

Indicație

În caz de apă murdară montați un pre-filtru (consultați capitolul Accesorii special) între supapa de reținere și furtunul de aspirație.

Figura C

Indicație

Pentru a scurta timpul de reluare a aspirării utilizați furtun de aspirație cu opritor de reflux. Astfel este prevenită golirea furtunului de aspirație după utilizare (consultați capitolul Accesorii special).

- Fixați prin înșurubare adaptorul de racordare în racordul de presiune al pompei (ieșire). Strângeți manual.

Figura D

- Deșurubați capacul de la ștuțul de umplere.

Figura E

- Umpleți pompa cu apă până la reversare.

Figura F

Funcționare

1. Introduceți fișa de rețea într-o priză.
2. Porniți aparatul de la comutatorul PORNIT/OPRIT.
3. Pentru scurtarea timpului de aspirare ridicați furtunul de presiune cu aprox. 1 m.

Figura I

4. Așteptați până când pompa aspiră și pompează uniform.

⚠ PRECAUȚIE

Pericol din cauza funcționării la uscat

Funcționarea la uscat cauzează deteriorarea pompei.

Preveniți funcționarea la uscat a pompei!

5. Utilizarea nesupravegheată a pompei este interzisă.

ATENȚIE

Pericol de rănire. Sistemul este sub presiune!

Pericol de rănire.

(pentru informații privind presiunea consultați capitolul Datele tehnice)

Scoaterea din funcțiune

1. Deconectați aparatul de la comutatorul PORNIT/OPRIT.
2. Scoateți ștecherul de rețea din priză.

Îngrijirea și întreținerea

⚠ PERICOL

Pericol de electrocutare

Înainte de efectuarea oricăror lucrări la aparat, opriți aparatul și decuplați-l de la sursa de alimentare.

Aparatul nu necesită întreținere.

Clătire

Indicație

În cazul utilizării de apă cu aditivi, clătiți pompa cu apă curată după fiecare utilizare.

Transport

⚠ PRECAUȚIE

Pericol de rănire

Răsturnarea aparatului constituie pericol de rănire.

Pe durata transportării aparatului acordați atenție greutateii acestuia (consultați capitolul Date tehnice) și securizați-l în mod corespunzător în vehicul.

Transportul cu mâna

1. Înfășurați cablul.
2. Ridicați și transportați aparatul de mânerul de tras.

Transportul în autovehicule

1. Asigurați aparatul împotriva alunecării și a răsturnării.

⚠ PRECAUȚIE

Pericol de rănire

Răsturnarea aparatului constituie pericol de rănire.

Pe durata transportării aparatului acordați atenție greutateii acestuia (consultați capitolul Datele tehnice) și securizați-l în mod corespunzător în vehicul.

Depozitarea

⚠ PRECAUȚIE

Nerespectarea greutății

Pericol de accidentare și de deteriorare

La depozitare țineți cont de greutatea aparatului.

1. Depozitați aparatul într-un loc ferit de îngheț.

Depozitarea dispozitivului

1. Depresurizați aparatul deschizând robinetul de apă racordat la partea de presiune (de exemplu, deschizând pulverizatorul de grădină).
 2. Goliți furtunurile.
 3. Îndepărtați conducta de aspirație și conducta de presiune.
 4. Goliți pompa folosind supapa de evacuare a apei.
- Figura H**
5. Depozitați aparatul într-un loc ferit de îngheț.

Accesorii speciale

Accesoriile speciale posibile sunt menționate pe ultima pagină a acestui manual de utilizare.

Remedierea defecțiunilor

Defectele au deseori cauze simple, pe care le puteți remedia cu ajutorul următoarelor sfaturi. În caz de neclă-

rități sau pentru defecte care nu se regăsesc aici, vă rugăm să vă adresați serviciului autorizat pentru clienți.

Eroare	Cauză	Remediere
Pompa rulează, însă nu pompează	Este aer în pompă.	1. Verificați punerea în funcțiune corectă (consultați capitolul <i>Pregătirile și Funcționarea</i>).
	Particule de murdărie blochează zona de aspirare.	1. Scoateți fișa de rețea din priză. 2. Curățați zona de aspirare.
	Furtunul de aspirare sau adaptorul de racordare nu este înșurubat corect.	1. Verificați dacă garniturile de etanșare sunt aplicate corect. 2. Strângeți manual furtunul de aspirare și adaptorul de racordare.
	Prefiltrul este înfundat.	1. Curățați prefiltrul.
Pompa nu funcționează sau rămâne deodată pe loc în timpul funcționării	Alimentarea electrică este întreruptă.	1. Verificați siguranțele și conexiunile electrice.
Puterea de transportare scade sau este prea redusă	Zona de aspirație este înfundată.	1. Scoateți fișa de rețea din priză. 2. Curățați zona de aspirare.
	Puterea de transportare a pompei depinde de înălțimea de transportare și de unitatea periferică racordată.	1. Acordați atenție înălțimii maxime de transportare (consultați capitolul <i>Date tehnice</i>) și, dacă este cazul, alegeți un furtun cu alt diametru sau cu altă lungime.
	Secțiunea transversală de pe partea de presiune este îngustată, de exemplu din cauza deschiderii incomplete a supapei/ robinetului cu bilă.	1. Deschideți complet supapa/robinetul cu bilă.
	Furtunul este îndoit pe partea de presiune.	1. Eliminați porțiunile flambate de la furtun.
	Prefiltrul este înfundat.	1. Curățați prefiltrul.

Date tehnice

		BP 4.500 Garden	BP 5.000 Garden	BP 6.000 Garden	BP 7.000 Garden
		BP 4.500 Garden Set Plus	BP 5.000 Garden Set Plus	BP 6.000 Garden Set Plus	
Tensiune de rețea	V	230-240	230-240	230-240	230-240
Frecvență de rețea	Hz	50	50	50	50
Randament nominal	W	550	650	1000	1100
Debit de pompare maxim	l/h	4500	5000	6000	7000
Înălțime de aspirare (max.)	m	8	8	8	8
Concentrația de substanțe solide în apă	kg/m ³	>2,5	>2,5	>2,5	>2,5
Presiune (max.)	MPa (bar)	0,36 (3,6)	0,40 (4,0)	0,45 (4,5)	0,5 (5,0)
Înălțime de pompare (max.)	m	35	40	45	50
Temperatura de transportare (max.)	°C	35,0	35,0	35,0	35,0
Dimensiune particule (max.) pentru lichide pompate admisibile	mm	1	1	1	1
Tip de pompă		Jet	Jet	Jet	Jet
Nivel de zgomot L _{PA}	dB(A)	56	58	69	68
Nivelul de putere garantat în cazul sunetului L _{WA}	dB(A)	71	73	84	83

BP 4.500 Garden	BP 5.000 Garden	BP 6.000 Garden	BP 7.000 Garden
BP 4.500 Garden Set Plus	BP 5.000 Garden Set Plus	BP 6.000 Garden Set Plus	

Dimensiuni și greutate

Greutate (fără accesorii)	kg	6,4	7,0	9,7	10,0
---------------------------	----	-----	-----	-----	------

Indicație

Motivul excepției conform Regulamentului (UE) 2019/1781 anexa I secțiunea 2 punctul (12): j)

Ne rezervăm dreptul de a efectua modificări tehnice!

Caracteristici

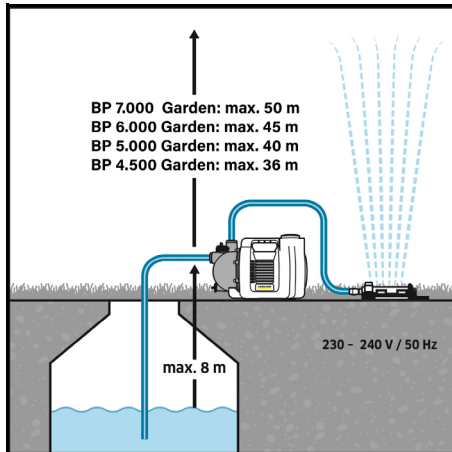
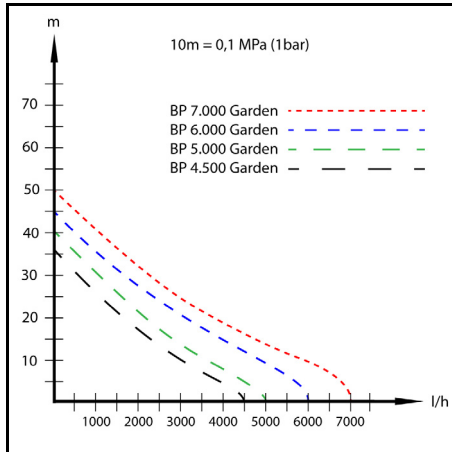

Declarație de conformitate UE

Prin prezenta, declarăm că aparatul indicat mai jos corespunde cerințelor fundamentale privind siguranța și sănătatea prevăzute în directivele UE relevante, prin proiectarea și construcția sa, precum și în versiunea comercializată de noi. În cazul efectuării unei modificări a aparatului care nu a fost convenită cu noi, această declarație își pierde valabilitatea.

Produs: Pompă

Tip: 1.645-xxx

Directive UE relevante

2006/42/UE (+2009/127/UE)

2014/30/UE

2000/14/UE

2011/65/UE

2009/125/UE

Regulament(e) utilizat(e)

(UE) 2019/1781

Norme armonizate aplicate

EN 60335-1

EN 60335-2-41

EN 62233: 2008

EN 55014-1: 2017 + A11: 2020

EN 55014-2: 1997+A1: 2001+A2: 2008

EN 61000-3-2: 2014

EN 61000-3-3: 2013

EN IEC 63000: 2018

Procedura aplicată de evaluare a conformității

2000/14/UE: Anexa V

Nivel de putere acustică dB(A)

BP 4.500 Garden

Măsurat: 68

Garantat: 71

BP 5.000 Garden

Măsurat: 70

Garantat: 73

BP 6.000 Garden

Măsurat: 81

Garantat: 84

BP 7.000 Garden

Măsurat: 81

Garantat: 83

Semnatarii acționează în numele și prin împuternicirea Consiliului director.

H. Jenner

Chairman of the Board of Management

S. Reiser

Manager Regulatory Affairs & Certification

Însărcinat cu elaborarea documentației:

S. Reiser

Alfred Kärcher SE & Co. KG

Alfred-Kärcher-Str. 28 - 40

71364 Winnenden (Germania)

Tel.: +49 7195 14-0

Fax: +49 7195 14-2212

Winnenden, 2021/06/01

Obsah

Všeobecné upozornenia.....	83
Používanie v súlade s účelom.....	83
Stupne nebezpečenia.....	83
Ochrana životného prostredia.....	83
Príslušenstvo a náhradné diely.....	83
Rozsah dodávky.....	83
Záruka.....	83
Popis prístroja.....	83
Uvedenie do prevádzky.....	84
Prevádzka.....	84
Starostlivosť a údržba.....	84
Preprava.....	84
Skladovanie.....	84
Špeciálne príslušenstvo.....	85
Pomoc pri poruchách.....	85
Technické údaje.....	85
Charakteristické krivky.....	86
EÚ vyhlásenie o zhode.....	86

Všeobecné upozornenia

Pred prvým použitím prístroja si prečítajte tento originálny návod na obsluhu a príložené bezpečnostné pokyny. Riadte sa informáciami a pokynmi, ktoré sú v nich uvedené.

Obidva dokumenty si uschovajte pre neskoršie použitie alebo pre nasledujúceho majiteľa.

Používanie v súlade s účelom

Pri pripájaní tohto produktu k sieť s pitnou vodou dodržiavajte požiadavky normy EN 1717 a pri prípadných otázkach sa obráťte na vašu odbornú firmu zaoberajúcu sa sanitárnou technikou.

Tento prístroj bol vyvinutý na používanie v domácnostiach a nie je určený na zataženie v komerčnom používaní.

Prístroj je primárne určený na používanie v záhrade a ponúka konštantný tlak na zavlažovanie záhrady.

Pri pripojení postrekovačov možno zavlažovať maximálne tieto plochy:

- BP 4.500 Garden: 400 m²
- BP 5.000 Garden: 550 m²
- BP 6.000 Garden: 900 m²
- BP 7.000 Garden: 1 000 m²

⚠ UPOZORNENIE

Nebezpečnosť vzniku poranení!

Nebezpečnosť vzniku poranení spôsobených jedovatými látkami.

Nepite vodu, ktorá bola prečerpávaná čerpadlom!

Povolené prečerpávané kvapaliny

Povolené prečerpávané kvapaliny:

- úžitková voda
- voda zo studní
- voda z prameňov
- dažďová voda
- voda z bazénov pri správnom dávkovaní aditív

Teplota prečerpávanej kvapaliny nesmie prekročiť 35 °C.

Nesprávne používanie

Upozornenie

Výrobca neručí za prípadné škody, ktoré budú spôsobené neodborným používaním alebo nesprávnou obsluhou.

Stupne nebezpečenia

⚠ NEBEZPEČENSTVO

- *Upozornenie na bezprostredne hroziace nebezpečenia, ktoré vedie k ťažkým fyzickým poraneniam alebo k smrti.*

⚠ VÝSTRAHA

- *Upozornenie na možnú nebezpečnú situáciu, ktorá môže viesť k ťažkým fyzickým poraneniam alebo k smrti.*

⚠ UPOZORNENIE

- *Upozornenie na možnú nebezpečnú situáciu, ktorá môže viesť k ľahkým fyzickým poraneniam.*

POZOR

- *Upozornenie na možnú nebezpečnú situáciu, ktorá môže viesť k vecným škodám.*

Ochrana životného prostredia



Obalové materiály sú recyklovateľné. Obaly zlikvidujte ekologickým spôsobom.



Elektrické a elektronické prístroje obsahujú cenné recyklovateľné materiály a často aj komponenty, akými sú napr. batérie, akumulátory alebo olej, ktoré môžu pri nesprávnej manipulácii alebo likvidácii predstavovať potenciálne nebezpečnosť pre ľudské zdravie a životné prostredie. Tieto komponenty sú však potrebné pre správnu prevádzku prístroja. Prístroje označené týmto symbolom nesmú byť likvidované spolu s domovým odpadom.

Informácie o obsiahnutých látkach (REACH)

Aktuálne informácie o obsiahnutých látkach sú uvedené na: www.kaercher.de/REACH

Príslušenstvo a náhradné diely

Používajte len originálne príslušenstvo a originálne náhradné diely, pretože takéto komponenty zaručujú bezpečnú a bezporuchovú prevádzku zariadenia. Informácie o príslušenstve a náhradných dieloch sa nachádzajú na stránke www.kaercher.com.

Rozsah dodávky

Rozsah dodávky zariadenia je znázornený na obale. Pri rozbaľovaní skontrolujte, či je obsah kompletný. V prípade chýbajúceho príslušenstva alebo pri výskyte poškodení spôsobených prepravou informujte Vášho predajcu.

Záruka

V každej krajine platia záručné podmienky vydané našou príslušnou distribučnou spoločnosťou. Prípadné poruchy vášho prístroja odstránime v rámci záručnej doby zadarmo, pokiaľ ich príčinou boli materiálové alebo výrobné chyby. Pri uplatňovaní záruky sa spolu s dokladom o kúpe obráťte na svojho predajcu alebo na najbližšie autorizované servisné stredisko. (adresa je uvedená na zadnej strane)

Popis prístroja

V tomto návode na obsluhu je popísané maximálne vybavenie. V závislosti od modelu existujú rozdiely v rozsahu dodávky (pozrite si obal).

**Obrázky sú uvedené na strane s grafikami
Obrázok A**

- ① Uzáver pre 2-cestný pripájací adaptér
- ② 2-cestný pripájací adaptér pre čerpadlá G 1 (nie je súčasťou BP 4.500 Garden)
- ③ Pripájací adaptér pre čerpadlá G 1 (dvakrát v rozsahu dodávky BP 4.500 Garden)
- ④ Uzatváracia zátku
- ⑤ Prípojka G 1 (33,3 mm) nasávacieho vedenia (vstup)
- ⑥ Plniace hrdlo s uzáverom
- ⑦ Prípojka G 1 (33,3 mm) výtláčného vedenia (výstup)
- ⑧ Zapínač/vypínač
- ⑨ Vypúšťací ventil vody
- ⑩ **Prípojka na vodovodný kohútik G 1
- ⑪ **Spojka s Aqua Stop
- ⑫ **Spojka
- ⑬ **Striekací nadstavec
- ⑭ * Súprava nasávacej hadice vrátane 3,5 m špirálovej hadice odolnej voči vákuu a pripravenej na pripojenie s nasávacím filtrom a spätnou klapkou
- ⑮ **Záhradná hadica 1/2" 20 m
- ⑯ Sieťový pripájací kábel so zástrčkou

* Príslušenstvo obsiahnuté len v prípade Set a Set Plus.
 ** Príslušenstvo obsiahnuté len v prípade Set Plus.

Uvedenie do prevádzky

Odporúčame, aby ste používali len originálne nasávacie hadice, filtračné komponenty a prípojky nasávacích hadíc Kärcher. Pri použití konštrukčných dielov iných výrobcov môže dôjsť k chybným funkciám pri nasávaní prečerpávanej kvapaliny, hlavne pri použití bajonetových spojovacích systémov.

Pred uvedením do prevádzky

Príprava

- Odstráňte uzatváraciu zátku.
- Pripájací adaptér zaskrutkujte do nasávacej prípojky čerpadla (vstup). Manuálne utiahnite.
- Pripojte nasávaciu hadicu odolnú voči vákuu.

Obrázok B

Upozornenie

V prípade znečistenej vody odporúčame nainštalovať predradený filter (pozrite si Špeciálne príslušenstvo) medzi spätný ventil a nasávaciu hadicu.

Obrázok C

Upozornenie

Pre skrátenie doby opätovného nasávania použite nasávaciu hadicu so spätnou klapkou. Spätná klapka zabráňuje vyprázdneniu nasávacej hadice po použití (pozrite si Špeciálne príslušenstvo).

- Pripájací adaptér zaskrutkujte do výtláčnej prípojky čerpadla (výstup). Manuálne utiahnite.

Obrázok D

- Odskrutkujte veko na plniacom hrdle.

Obrázok E

- Naplňte čerpadlo vodou tak, aby došlo k jeho pretečeniu.

Obrázok F

Prevádzka

1. Sieťovú zástrčku zasuňte do zásuvky.
2. Pomocou zapínača/vypínača zapnite prístroj.
3. Pre skrátenie doby nasávania zdvihnite výtláčnu hadicu do výšky cca 1 m.

Obrázok I

4. Počkajte na to, kým bude čerpadlo nasávať a rovnomerne prečerpávať.

⚠ UPOZORNENIE

Nebezpečenstvo vyplývajúce z chodu nasucho

Chod nasucho poškodzuje čerpadlo.

Zabráňte chodu čerpadla nasucho!

5. Čerpadlo počas prevádzky nenechávajte bez dozoru.

POZOR

Nebezpečenstvo vzniku poranení. Systém je pod tlakom!

Nebezpečenstvo vzniku poranení.

(Informácie o tlaku sú uvedené v kapitole "Technické údaje")

Ukončenie prevádzky

1. Pomocou zapínača/vypínača vypnite prístroj.
2. Sieťovú zástrčku vytiahnite zo zásuvky.

Starostlivosť a údržba

⚠ NEBEZPEČENSTVO

Nebezpečenstvo zásahu elektrickým prúdom.

Pred akýmkoľvek prácou na prístroji vypnite prístroj a vytiahnite sieťovú zástrčku.

Prístroj je bezúdržbový.

Oplachovanie

Upozornenie

Pri prečerpávaní vody s prísadami prepláchnite čerpadlo po každom použití čistou vodou.

Preprava

⚠ UPOZORNENIE

Nebezpečenstvo vzniku poranení

Nebezpečenstvo vzniku poranení vyplývajúce z prevrátenia prístroja.

Počas prepravy dbajte na hmotnosť prístroja (pozrite si kapitolu "Technické údaje") a pri preprave vo vozidlách ho príslušne zaistíte.

Manuálna preprava

1. Naviňte kábel.
2. Prístroj nadvihnite a prenášajte pomocou držadla.

Preprava vo vozidlách

1. Prístroj zaistite proti sklznutiu a prevráteniu.

⚠ UPOZORNENIE

Nebezpečenstvo vzniku poranení

Nebezpečenstvo vzniku poranení vyplývajúce z prevrátenia prístroja.

Počas prepravy dbajte na hmotnosť prístroja (pozrite si kapitolu "Technické údaje") a pri preprave vo vozidlách ho príslušne zaistíte.

Skladovanie

⚠ UPOZORNENIE

Nerešpektovanie hmotnosti

Nebezpečenstvo zranenia a poškodenia

Pri skladovaní dbajte na hmotnosť prístroja.

1. Prístroj uchovávajte na mieste chránenom pred mrazom.

5. Prístroj uchovávajte na mieste chránenom pred mrazom.

Uchovanie prístroja

1. Otvorením miesta odberu vody pripojeného na výtláčnej strane (napr. otvorením záhradného striekačieho nadstavca) odstráňte z prístroja tlak.
2. Vyprázdňte hadice.
3. Odstráňte nasávacie vedenie a výtláčne vedenie.
4. Pomocou vypúšťacieho ventilu vody vyprázdnite čerpadlo.

Obrázok H

Špeciálne príslušenstvo

Možné voliteľné príslušenstvo nájdete na poslednej strane tohto návodu na obsluhu.

Pomoc pri poruchách

Poruchy majú často jednoduchú príčinu, ktorú môžete pomocou nasledujúceho prehľadu sami odstrániť. V prípade pochybností pri poruchách, ktoré tu nie sú uvedené, sa prosím obráťte na autorizovaný zákaznícky servis.

Chyba	Príčina	Odstránenie
Čerpadlo je v chode, ale neprečerpáva	V čerpadle je vzduch.	1. Skontrolujte, či bolo správne uvedené do prevádzky (pozrite si kapitolu <i>Príprava a Prevádzka</i>).
	Čiastočky nečistôt blokujú oblasť nasávania.	1. Sieťovú zástrčku vytiahnite zo zásuvky. 2. Očistite oblasť nasávania.
	Nasávací hadica alebo pripájací adaptér nie je správne zaskrutkovaný.	1. Skontrolujte, či sú tesnenia správne nasadené. 2. Ručne utiahnite nasávaciu hadicu a pripájací adaptér.
	Predradený filter je upchatý.	1. Vyčistite predradený filter.
Čerpadlo sa nerozbíha alebo sa počas prevádzky náhle zastaví	Napájanie prúdom je prerušené.	1. Skontrolujte poistky a elektrické spojenia.
Čerpací výkon klesá, alebo je príliš nízky	Oblasť nasávania je upchatá.	1. Sieťovú zástrčku vytiahnite zo zásuvky. 2. Očistite oblasť nasávania.
	Čerpací výkon čerpadla závisí od dopravnej výšky a pripojenej periférie.	1. Dodržiavajte max. dopravnú výšku (pozrite si kapitolu <i>Technické údaje</i>) a v prípade potreby zvolte iný priemer hadice alebo inú dĺžku hadice.
	Prierez na výtláčnej strane je zúžený, napríklad neúplne otvoreným ventilom/guľovým ventilom.	1. Úplne otvorte ventil/guľový ventil.
	Hadica na výtláčnej strane je zalomená.	1. Odstráňte zalomené miesta v hadici.
	Predradený filter je upchatý.	1. Vyčistite predradený filter.

Technické údaje

		BP 4.500 Garden	BP 5.000 Garden	BP 6.000 Garden	BP 7.000 Garden
		BP 4.500 Garden Set Plus	BP 5.000 Garden Set Plus	BP 6.000 Garden Set Plus	
Sieťové napätie	V	230-240	230-240	230-240	230-240
Sieťová frekvencia	Hz	50	50	50	50
Menovitý výkon	W	550	650	1000	1100
Maximálny prietok	l/h	4500	5000	6000	7000
Nasávací výška (max.)	m	8	8	8	8
Obsah pevných látok vo vode	kg/m ³	>2,5	>2,5	>2,5	>2,5
Tlak (max.)	MPa (bar)	0,36 (3,6)	0,40 (4,0)	0,45 (4,5)	0,5 (5,0)
Výtláčná výška (max.)	m	35	40	45	50
Teplota prečerpávania (max.)	°C	35,0	35,0	35,0	35,0
Veľkosť častíc (max.) povolených prečerpávaných kvapalín	mm	1	1	1	1

		BP 4.500 Garden	BP 5.000 Garden	BP 6.000 Garden	BP 7.000 Garden
		BP 4.500 Garden Set Plus	BP 5.000 Garden Set Plus	BP 6.000 Garden Set Plus	
Typ čerpadla		Jet	Jet	Jet	Jet
Hladina akustického tlaku L_{pA}	dB(A)	56	58	69	68
Garantovaná hladina akustického výkonu L_{WA}	dB(A)	71	73	84	83
Rozmery a hmotnosti					
Hmotnosť (bez príslušenstva)	kg	6,4	7,0	9,7	10,0

Upozornenie

Dôvod výnimky podľa nariadenia (EÚ) 2019/1781, príloha I, odsek 2 (12): j)

Technické zmeny vyhradené!

Charakteristické krivky

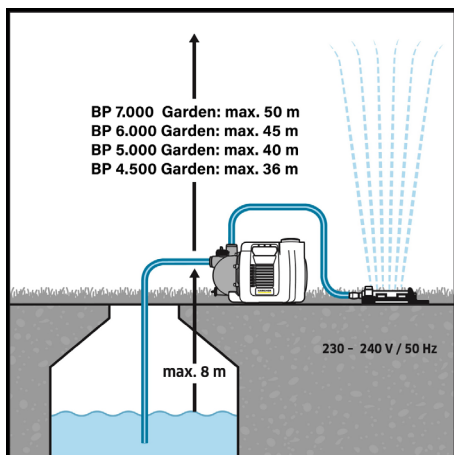
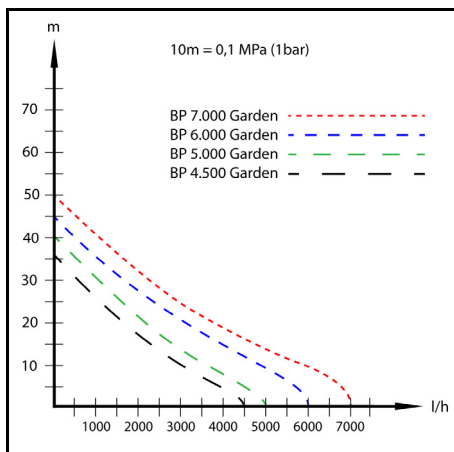

EÚ vyhlásenie o zhode

Týmto prehlasujeme, že nižšie označený stroj zodpovedá na základe svojej koncepcie a konštrukčného vyhotovenia, ako aj od vyhotovení, ktoré sme uviedli do prevádzky, príslušným základným bezpečnostným a zdravotným požiadavkám smernice ES. V prípade zmeny, ktorú neschválime, stráca toto prehlásenie platnosť.

Výrobok: čerpadlo

Typ: 1.645-xxx

Príslušné smernice EÚ

2006/42/ES (+2009/127/ES)

2014/30/EÚ

2000/14/ES

2011/65/EÚ

2009/125/ES

Aplikované nariadenie(-a)

(EÚ) 2019/1781

Aplikované harmonizované normy

EN 60335-1

EN 60335-2-41

EN 62233: 2008

EN 55014-1: 2017 + A11: 2020

EN 55014-2: 1997+A1: 2001+A2: 2008

EN 61000-3-2: 2014

EN 61000-3-3: 2013

EN IEC 63000: 2018

Uplatňované postupy posudzovania zhody

2000/14/ES: Príloha V

Hladina akustického výkonu dB (A)

BP 4.500 Garden

Namerané: 68

Zaručené: 71

BP 5.000 Garden

Namerané: 70

Zaručené: 73

BP 6.000 Garden

Namerané: 81

Zaručené: 84

BP 7.000 Garden

Namerané: 81

Zaručené: 83

Podpísané osoby konajú z poverenia a s plnou mocou vedenia spoločnosti.

H. Jenner

Chairman of the Board of Management

S. Reiser

Manager Regulatory Affairs & Certification

Osoba zodpovedná za dokumentáciu:

S. Reiser

Sadržaj

Opće napomene	87
Namjenska uporaba	87
Sigurnosne razine	87
Zaštita okoliša	87
Pribor i zamjenski dijelovi	87
Sadržaj isporuke	87
Jamstvo	87
Opis uređaja	87
Puštanje u pogon	88
Rad	88
Njega i održavanje	88
Transport	88
Skladištenje	88
posebni pribor	89
Otklanjanje smetnji	89
Tehnički podaci	89
Krivulje	90
EU izjava o sukladnosti	90

Opće napomene

Prije prve uporabe Vašeg uređaja pročitajte ove originalne upute za rad i priložene Sigurnosne naputke. Postupajte u skladu s njima.

Čuvajte obje knjižice za kasniju uporabu ili za sljedećeg vlasnika.

Namjenska uporaba

Prilikom priključka ovog proizvoda na vodovodnu mrežu pridržavajte se zahtjeva EN 1717 te se u slučaju eventualnih pitanja obratite vašem stručnom poduzeću za sanitarije.

Ovaj uređaj razvijen je za privatnu uporabu i nije namijenjen za opterećenja koja nastaju pri profesionalnoj uporabi.

Uređaj je prvenstveno namijenjen za korištenje u vrtu i osigurava stalni tlak za navodnjavanje vrta.

Kada su spojene prskalice, maksimalne površine koje se mogu navodnjavati su:

- BP 4.500 Garden: 400 m²
- BP 5.000 Garden: 550 m²
- BP 6.000 Garden: 900 m²
- BP 7.000 Garden: 1000 m²

⚠ OPREZ

Opasnost od ozljeda!

Rizik od ozljeda otrovnim tvarima.

Nemojte piti vodu koju dobavlja pumpa!

Dopuštene radne tekućine

Dopuštene radne tekućine:

- potrošna voda
 - bunarska voda
 - izvorska voda
 - kišnica
 - bazenska voda pri namjenskom doziranju aditiva
- Temperatura transportirane tekućine ne smije prekoračiti 35 °C.

Nepravilna uporaba

Napomena

Proizvođač ne preuzima odgovornost za eventualne štete nastale nestručnom uporabom ili pogrešnim opsluživanjem uređaja.

Sigurnosne razine

⚠ OPASNOST

- Uputa na neposredno prijeteću opasnost koja bi mogla dovesti do teške ozljede ili smrti.

⚠ UPOZORENJE

- Uputa na moguću opasnu situaciju koja bi mogla dovesti do teške ozljede ili smrti.

⚠ OPREZ

- Uputa na moguću opasnu situaciju koja bi mogla dovesti do lakših ozljeda.

PAŽNJA

- Uputa na moguću opasnu situaciju koja bi mogla dovesti do oštećenja imovine.

Zaštita okoliša



Ambalažni se materijali mogu reciklirati. Molimo odložite ambalažu na ekološki prihvatljiv način.



Električni i elektronički uređaji sadrže vrijedne reciklažne materijale, a često i sastavne dijelove poput baterija, punjivih baterija ili ulja koji kod nepropisnog rukovanja ili nepravilnog zbrinjavanja mogu predstavljati potencijalnu opasnost za ljudsko zdravlje i okoliš. Međutim, ti su sastavni dijelovi potrebni za pravilan rad uređaja. Uređaji koji su označeni ovim simbolom ne smiju se odlagati zajedno s kućnim otpadom.

Napomene o sastojcima (REACH)

Aktualne informacije o sastojcima možete pronaći na: www.kaercher.de/REACH

Pribor i zamjenski dijelovi

Koristite samo originalan pribor i originalne zamjenske dijelove jer oni jamče siguran i nesmetan rad uređaja. Informacije o priboru i zamjenskim dijelovima pronađite na www.kaercher.com.

Sadržaj isporuke

Sadržaj isporuke uređaja prikazan je na ambalaži. Kod raspakiravanja provjerite je li sadržaj potpun. U slučaju nedostatka pribora ili štete nastale prilikom transporta obavijestite svog prodavača.

Jamstvo

U svakoj zemlji vrijede jamstveni uvjeti koje je izdala nadležna organizacija za distribuciju. Moguće kvarove na Vašem uređaju popravljamo besplatno unutar jamstvenog roka ako je uzrok materijalna pogreška ili pogreška u proizvodnji. U slučaju koji podliježe jamstvu obratite se s potvrdom o plaćanju Vašem prodavaču ili najbližjoj ovlaštenoj servisnoj službi. (vidi adresu na poledini)

Opis uređaja

U ovim uputama za rad opisuje se maksimalna oprema. Ovisno o modelu postoje razlike u sadržaju isporuke (vidi pakiranje).

Vidi slike na stranici sa slikama

Slika A

- ① Zatvarač 2-putnog priključnog adaptera
- ② 2-putni priključni adapter za pumpe G 1 (nije uključen u BP 4.500 Garden)
- ③ Priključni adapter za pumpe G 1 (uključen dva puta uz BP 4.500 Garden)
- ④ Zaporni čep
- ⑤ Priključak G 1 (33,3 mm) usisnog voda (ulaz)
- ⑥ Nastavak za punjenje sa zapornim čepom
- ⑦ Priključak G 1 (33,3 mm) tlačnog voda (izlaz)
- ⑧ Sklopka za uključivanje/isključivanje
- ⑨ Ventil za ispuštanje vode
- ⑩ **Priključak slavine G 1
- ⑪ **Spojnica s Aqua Stop
- ⑫ **Spojnica
- ⑬ **Nastavak za prskanje
- ⑭ *Komplet usisnih crijeva sa spiralnim crijevom od 3,5 m, potpuno spremnim za priključivanje, otpornim na vakuum, s usisnim filtrom i zaustavljачem povratnog toka
- ⑮ **Vrtno crijevo 1/2" 20 m
- ⑯ Mrežni kabel s utikačem

* Pribor uključen samo uz Set i Set Plus.

** Pribor uključen samo uz Set Plus.

Puštanje u pogon

Preporučamo uporabu isključivo originalnih usisnih crijeva, filteraskih komponenti i priključaka crijeva tvrtke Kärcher. Kad se upotrebljavaju komponente drugih proizvođača, može doći do neispravnog rada pri usisavanju radne tekućine, osobito pri uporabi bajunetnih spojinih sustava.

Prije puštanja u pogon

Priprema

- Uklonite zaporni čep.
- Uvrnite priključni adapter u usisni priključak crpke (ulaz). Pritegnite rukom.
- Priključite usisno crijevo otporno na vakuum.

Slika B

Napomena

Kako bi se skratilo vrijeme ponovnog usisavanja, koristite usisno crijevo sa zaustavljачem povratnog toka. On sprječava da se usisno crijevo isprazni nakon korištenja (vidi posebni pribor).

Slika C

Napomena

Kako bi se skratilo vrijeme ponovnog usisavanja, koristite usisno crijevo sa zaustavljачem povratnog toka. On sprječava da se usisno crijevo isprazni nakon korištenja (vidi posebni pribor).

- Uvrnite priključni adapter u tlačni priključak pumpe (izlaz). Pritegnite rukom.

Slika D

- Odvrnite čep na nastavku za punjenje.

Slika E

- Napunite pumpu vodom do prelijevanja.

Slika F

Rad

1. Utaknite mrežni utikač u utičnicu.
2. Uređaj uključite na sklopki za uključivanje/isključivanje.
3. Da biste skratili vrijeme usisavanja podignite tlačno crijevo na oko 1 m.

Slika I

4. Pričekajte da pumpa počne usisavati i ravnomjerno transportirati.

⚠ OPREZ

Opasnost od rada na suho

Rad na suho oštećuje pumpu.

Nemojte dopustiti da pumpa radi na suho!

5. Pumpa ne smije raditi bez nadzora.

PAŽNJA

Opasnost od ozljeda. Sustav je pod tlakom!

Opasnost od ozljeda.

(Za tlak vidi poglavlje „Tehnički podaci“.)

Završetak rada

1. Uređaj isključite na sklopki za uključivanje/isključivanje.
2. Izvucite strujni utikač iz utičnice.

Njega i održavanje

⚠ OPASNOST

Opasnost od strujnog udara.

Prije svih radova na uređaju isključite uređaj i izvucite strujni utikač.

Uređaj ne zahtijeva održavanje.

Ispiranje

Napomena

Kod pumpanja vode s primjesama pumpe nakon svake primjene treba isprati čistom vodom.

Transport

⚠ OPREZ

Opasnost od ozljeda

Opasnost od ozljeda zbog pada uređaja.

Prilikom transporta vodite računa o težini uređaja (vidi poglavlje „Tehnički podaci“) i prilikom transporta u vozilima osigurajte ga na odgovarajući način.

Ručni transport

1. Namotajte kabel.
2. Uređaj podignite i nosite za ručku za nošenje.

Transport u vozilima

1. Osigurajte uređaj od klizanja i prevrtanja.

⚠ OPREZ

Opasnost od ozljeda

Opasnost od ozljeda zbog pada uređaja.

Prilikom transporta vodite računa o težini uređaja (vidi tehničke podatke) i prilikom transporta u vozilima osigurajte ga na odgovarajući način.

Skladištenje

⚠ OPREZ

Nepridržavanje težine

Opasnost od ozljeda i oštećenja

Pri skladištenju uzmite u obzir težinu uređaja.

1. Čuvajte uređaj na mjestu zaštićenom od smrzavanja.

Čuvanje uređaja

1. Rastlačite uređaj otvaranjem uređaja za odvođenje vode priključenog na tlačnoj strani (npr. otvaranje vrtne prskalice).
 2. Ispraznite crijeva.
 3. Uklonite usisni i tlačni vod.
 4. Ispraznite pumpu preko ventila za ispuštanje vode.
- Slika H**
5. Čuvajte uređaj na mjestu zaštićenom od smrzavanja.

posebni pribor

Mogući posebni pribor možete pronaći na zadnjoj stranici ovih uputa za rad.

Otklanjanje smetnji

Smetnje često imaju jednostavne uzroke, koje možete samostalno ukloniti uz pomoć sljedećeg pregleda. Ukoliko niste sigurni ili ako nestala smetnja nije navedena ovdje, obratite se ovlaštenoj servisnoj službi.

Greška	Uzrok	Uklanjanje
Pumpa radi, ali ne transportira	U pumpi je zrak.	1. Provjerite pravilno puštanje u pogon (vidi poglavlje <i>Priprema i Rad</i>).
	Čestice prijavštine blokiraju područje usisavanja.	1. Izvucite strujni utikač iz utičnice. 2. Očistite područje usisavanja.
	Usisno crijevo ili priključni adapter nisu pravilno uvrnuti.	1. Provjerite jesu li brtve pravilno postavljene. 2. Usisno crijevo i priključni adapter pritegnite rukom.
	Predfilter je začepljen.	1. Očistite predfilter.
Pumpa ne radi ili se tijekom pogona iznenada zaustavlja	Došlo je do prekida napajanja strujom.	1. Provjerite osigurače i električne spojeve.
Protok se smanjuje ili je premali	Usisno područje je začepljeno.	1. Izvucite strujni utikač iz utičnice. 2. Očistite područje usisavanja.
	Protok pumpe ovisi o visini pumpanja i priključenim perifernim uređajima.	1. Obratite pozornost na maksimalnu visinu pumpanja (vidi poglavlje <i>Tehnički podaci</i>) po potrebi odaberite drugi promjer ili duljinu crijeva.
	Presjek na tlačnoj strani je sužen, npr. jer ventil / kuglasta slavina nisu potpuno otvoreni.	1. Otvorite ventil / kuglastu slavinu do kraja.
	Crijevo je presavijeno na tlačnoj strani.	1. Uklonite mjesta savijanja na crijevu.
	Predfilter je začepljen.	1. Očistite predfilter.

Tehnički podaci

		BP 4.500 Garden	BP 5.000 Garden	BP 6.000 Garden	BP 7.000 Garden
		BP 4.500 Garden Set Plus	BP 5.000 Garden Set Plus	BP 6.000 Garden Set Plus	
Napon električne mreže	V	230-240	230-240	230-240	230-240
Frekvencija električne mreže	Hz	50	50	50	50
Nazivna snaga	W	550	650	1000	1100
Protočna količina, maksimalna	l/h	4500	5000	6000	7000
Usisna visina (maks.)	m	8	8	8	8
Sadržaj krutih tvari u vodi	kg/m ³	>2,5	>2,5	>2,5	>2,5
Tlak (maks.)	MPa (bar)	0,36 (3,6)	0,40 (4,0)	0,45 (4,5)	0,5 (5,0)
Visina pumpanja (maks.)	m	35	40	45	50
Dobavna temperatura (maks.)	°C	35,0	35,0	35,0	35,0
Veličina čestica (maks.) dopuštenih radnih tekućina	mm	1	1	1	1
Vrsta pumpe		Jet	Jet	Jet	Jet

BP 4.500 Garden	BP 5.000 Garden	BP 6.000 Garden	BP 7.000 Garden
BP 4.500 Garden Set Plus	BP 5.000 Garden Set Plus	BP 6.000 Garden Set Plus	

Razina zvučnog tlaka L_{pA}	dB(A)	56	58	69	68
Zajamčena razina zvučne snage L_{WA}	dB(A)	71	73	84	83

Dimenzije i težine

Težina (bez pribora)	kg	6,4	7,0	9,7	10,0
----------------------	----	-----	-----	-----	------

Napomena

Motif d'exemption conformément au règlement (UE) 2019/1781, annexe I, section 2, point 12) : j)
Pridržavamo pravo na tehničke izmjene!

Krivulje

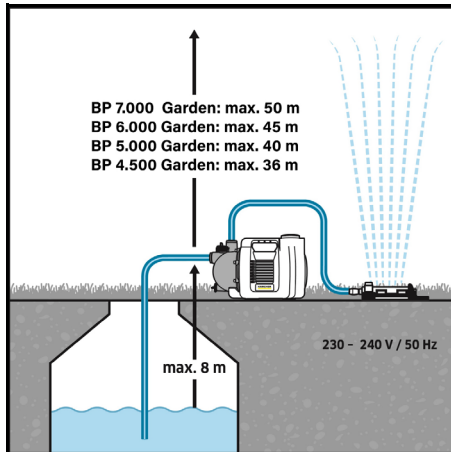
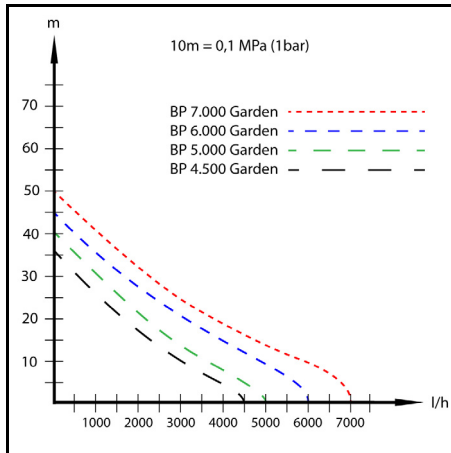

EU izjava o sukladnosti

Opvime izjavljujemo da je dolje označeni stroj na temelju svoje koncepcije i konstrukcije kao i izvedbe koju mi stavljamo u promet sukladan odgovarajućim temeljnim

sigurnosnim i zdravstvenim zahtjevima EU direktiva. U slučaju izmjene stroja koja nije dogovorena s nama ova izjava gubi svoju valjanost.

Proizvod: Pumpa

Tip: 1.645-xxx

Relevantne EU direktive

2006/42/EZ (+2009/127/EZ)

2014/30/EU

2000/14/EZ

2011/65/EU

2009/125/EZ

Primijenjene uredbe

(EU) 2019/1781

Primijenjene usklađene norme

EN 60335-1

EN 60335-2-41

EN 62233: 2008

EN 55014-1: 2017 + A11: 2020

EN 55014-2: 1997+A1: 2001+A2: 2008

EN 61000-3-2: 2014

EN 61000-3-3: 2013

EN IEC 63000: 2018

Primijenjeni postupak procjene sukladnosti

2000/14/EZ: Prilog V.

Razina zvučne snage dB(A)

BP 4.500 Garden

Izmjereni: 68

Zajamčeno: 71

BP 5.000 Garden

Izmjereni: 70

Zajamčeno: 73

BP 6.000 Garden

Izmjereni: 81

Zajamčeno: 84

BP 7.000 Garden

Izmjereni: 81

Zajamčeno: 83

Dolje potpisani djeluju u ime i po opunomoćenju uprave.

H. Jenner

Chairman of the Board of Management

S. Reiser

Manager Regulatory Affairs & Certification

Opunomoćenik za dokumentaciju:

S. Reiser

Alfred Kärcher SE & Co. KG

Alfred-Kärcher-Str. 28 - 40

71364 Winnenden (Njemačka)

Tel.: +49 7195 14-0

Telefaks: +49 7195 14-2212

Winnenden, 01.06.2021.

Sadržaj

Opšte napomene	91
Namenska upotreba	91
Stepeni opasnosti	91
Zaštita životne sredine	91
Pribor i rezervni delovi	91
Obim isporuke	91
Garancija	91
Opis uređaja	91
Puštanje u pogon	92
Rad	92
Nega i održavanje	92
Transport	92
Skladištenje	92
Poseban pribor	93
Otklanjanje smetnji	93
Tehnički podaci	93
Karakteristike	94
EU izjava o usklađenosti	94

Opšte napomene

Pre prve upotrebe, pročitajte originalna uputstva za upotrebu i priložene bezbednosne instrukcije. Postupajte u skladu sa tim. Sačuvajte obe knjžice za buduću upotrebu ili sledeće vlasnike.

Namenska upotreba

Prilikom priključivanja ovog proizvoda na vodovodnu mrežu obratite pažnju na zahteve EN 1717 i u slučaju eventualnih pitanja se obratite svom profesionalnom sanitarnom preduzeću.

Ovaj uređaj je namenjen za privatnu upotrebu i nije predviđen za opterećenja u komercijalnoj upotrebi. Uređaj je uglavnom namenjen za upotrebu u bašti i daje stalni pritisak za navodnjavanje bašte.

Prilikom povezivanja prskalice, može se navodnjavati najviše sledećih oblasti:

- BP 4.500 Garden: 400 m²
- BP 5.000 Garden: 550 m²
- BP 6.000 Garden: 900 m²
- BP 7.000 Garden: 1000 m²

⚠ OPREZ

Opasnost od povreda!

Opasnost od povreda od toksinima.

Ne pijte vodu koju je pumpa ispušala!

Dozvoljene radne tečnosti

Dozvoljene radne tečnosti:

- Potrošna voda
 - Bunarska voda
 - Voda iz izvora
 - Kišnica
 - Bazeni pri namenskom doziranju aditiva
- Temperatura tečnosti ne sme da bude iznad 35 °C.

Nenamenska upotreba

Napomena

Proizvođač ne preuzima odgovornost za eventualne štete nastale nepravilnom upotrebom ili pogrešnim rukovanjem.

Stepeni opasnosti

⚠ OPASNOST

- *Napomena o neposrednoj opasnosti koja preti i koja može dovesti do teških telesnih povreda ili smrti.*

⚠ UPOZORENJE

- *Napomena o mogućoj opasnoj situaciji, koja može dovesti do teških telesnih povreda ili smrti.*

⚠ OPREZ

- *Napomena o mogućoj opasnoj situaciji, koja može dovesti do lakih telesnih povreda.*

PAŽNJA

- *Napomena o mogućoj opasnoj situaciji, koja može dovesti do materijalnih oštećenja.*

Zaštita životne sredine



Ambalaža može da se reciklira. Pakovanja odložite u otpad u skladu sa ekološkim propisima.



Električni i elektronski uređaji sadrže vredne materijale koji se mogu reciklirati, a često i sastavne delove kao što su baterije, akumulatori ili ulje, koji u slučaju pogrešnog tretiranja ili pogrešnog odlaganje u otpad mogu predstavljati potencijalnu opasnost po zdravlje ljudi i životnu sredinu. Međutim, ovi sastavni delovi su neopodni za pravilan rad uređaja. Uređaji označeni ovim simbolom ne smeju da se odlažu u kućni otpad.

Napomene o sastojcima (REACH)

Aktuelne informacije o sastojcima možete pronaći na: www.kaercher.de/REACH

Pribor i rezervni delovi

Koristite samo originalni pribor i originalne rezervne delove pošto oni garantuju bezbedan rad i rad bez smetnji na uređaju.

Informacije o priboru i rezervnim delovima možete pronaći na www.kaercher.com.

Obim isporuke

Obim isporuke uređaja je prikazan na pakovanju. Prilikom otpakivanja proverite da li je sadržaj potpun. Ukoliko nedostaje pribor ili u slučaju štete nastale prilikom transporta obavestite vašeg distributera.

Garancija

U svakoj zemlji važe uslovi garancije koje je izdala naša nadležna distributivna organizacija. Bilo kakve smetnje na uređaju otklanjamo besplatno u garantnom roku, ukoliko je uzrok smetnje greška u materijalu ili proizvodnji. U slučaju koji podleže garanciji, obratite se sa računom svom distributeru ili najbližoj ovlašćenoj lokaciji servisne službe. (Adresu vidi na poledini)

Opis uređaja

U ovom uputstvu za rad je opisana maksimalna opremljenost uređaja. U zavisnosti od modela, postoje razlike u obimu isporuke (pogledati pakovanje).

Slike, pogledajte stranu sa grafikonom

Slika A

- ① Zatvarač 2-krakog priključnog adaptera
- ② 2-smerni priključni adapter za pumpe G 1 (nije u obim isporuke za BP 4.500 Garden)
- ③ Priključni adapter za pumpe G 1 (za dva puta za BP 4.500 Garden)

- ④ Čep za zatvaranje
 - ⑤ Priključak G 1 (33,3 mm) usisnog voda (ulaz)
 - ⑥ Nastavak za punjenje sa kapičom za zatvaranje
 - ⑦ Priključak G1 (33,3 mm) potisnog voda (izlaz)
 - ⑧ Prekidač ON / OFF
 - ⑨ Ventil za ispuštanje vode
 - ⑩ **Priključak sa slavinom G 1
 - ⑪ **Spojnica sa elementom Aqua Stop
 - ⑫ **Spojnica
 - ⑬ **Prskalica
 - ⑭ *Komplet uključnog creva uklj. spiralno crevo za prskanje dužine 3,5 m koje je otporno na vakuum i spremno za priključivanje sa usisnim filterom i zaustavljачem povratnog protoka
 - ⑮ **Baštensko crevo 1/2" 20 m
 - ⑯ Mrežni priključni kabl sa utikačem
- * Pribor uključen samo za Set i Set Plus.
** Pribor uključen samo u Set Plus.

Puštanje u pogon

Preporučujemo da koristite samo originalna Kärcher usisna creva i priključke creva. Ukoliko se koriste komponente drugih proizvođača, može da dođe do grešaka u funkciji prilikom usisavanja radnih tečnosti, naročito ako se koriste bajonentni spojni sistemi.

Pre puštanja u pogon

Pripreme

- Uklonite čep za zatvaranje.
- Zavrnite priključni adapter na usisni priključak pumpe (ulaz). Pritegnite ručno.
- Priključite usisno crevo otporno na vakuum.

Slika B

Napomena

Za kontaminiranu vodu preporučujemo ugradnju prefiltera (vidi Poseban pribor) između nepovratnog ventila i usisnog creva.

Slika C

Napomena

Da biste skratili vreme ponovnog usisavanja, koristite usisno crevo sa zaustavljanjem povratnog toka. Time se sprečava pražnjenje usisnog creva nakon upotrebe (pogledajte Poseban pribor).

- Zavrnite priključni adapter na potisni priključak pumpe (izlaz). Pritegnite ručno.

Slika D

- Odrnute poklopac na nastavku za punjenje.

Slika E

- Punite pumpu vodom dok se ne prelije.

Slika F

Rad

1. Strujni utikač utaknite u utičnicu.
2. Uređaj uključite pomoću prekidača za uključivanje/isključivanje.
3. Da biste skratili vreme usisavanja, podignite crevo pod pritiskom oko 1 m.

Slika I

4. Sačekajte da pumpa počne da usisava i ravnomerno transportuje.

⚠ OPREZ

Opasnost od rada na suvo

Rad na suvo oštećuje pumpu.

Ne dozvolite da pumpa radi na suvo!

5. Ne ostavljajte pumpu bez nadzora tokom rada.

PAŽNJA

Opasnost od povreda. Sistem je pod pritiskom!

Opasnost od povreda.

(Pogledajte poglavlje „Tehnički podaci“)

Završetak rada

1. Uključite/isključite uređaj preko glavnog prekidača.
2. Strujni utikač izvucite iz utičnice.

Nega i održavanje

⚠ OPASNOST

Opasnost od strujnog udara.

Pre svih radova na uređaju, isključite uređaj i izvucite strujni utikač.

Uređaj ne zahteva održavanje.

Ispiranje

Napomena

Kada transportuje vodu aditivima, nakon svake upotrebe pumpu isperite čistom vodom.

Transport

⚠ OPREZ

Opasnost od povreda

Opasnost od povrede zbog prevrtanja uređaja.

Tokom transporta obratite pažnju na težinu uređaja (pogledajte poglavlje Tehnički podaci) i obezbedite na odgovarajući način prilikom transporta u vozilima.

Ručni transport

1. Smotajte kabl.
2. Uređaj podignite i nosite držeći ga za ručku za nošenje.

Transport u vozilima

1. Osigurajte uređaj od klizanja i prevrtanja.

⚠ OPREZ

Opasnost od povreda

Opasnost od povrede zbog prevrtanja uređaja

Tokom transporta obratite pažnju na težinu uređaja (pogledajte tehničke podatke) i obezbedite ga na odgovarajući način kada se transportuje vozilom.

Skладиštenje

⚠ OPREZ

Zanemarivanje težine

Opasnost od povreda i oštećenja

Prilikom skladištenja obratite pažnju natežinu uređaja.

1. Uređaj čuvati na mestu zaštićenom od mraza.

Čuvanje uređaja

1. Eliminirate pritisak u uređaju tako što ćete otvoriti priključeno izvlačenje vode na strani pritiska (npr. otvaranjem baštenske prskalice).
 2. Ispraznite creva.
 3. Uklonite usisni i potisni vod.
 4. Ispraznite pumpu preko ventila za odvod vode.
- Slika H**
5. Uređaj čuvati na mestu zaštićenom od mraza.

Poseban pribor

Mogući poseban pribor nalazi se na poslednjoj strani ovog uputstva za rad.

Otklanjanje smetnji

Smetnje često imaju jednostavne uzroke, koje možete samostalno otkloniti uz pomoć sledećeg pregleda. Ukoliko niste sigurni ili ako nestala smetnja nije navedena ovde, obratite se ovlašćenoj servisnoj službi.

Greška	Uzrok	Otklanjanje
Pumpa se pokreće, ali ne transportuje vodu	U pumpi ima vazduha.	1. Proverite da li puštanje u pogon protiče ispravno (proverite poglavlje <i>Pripreme i Rad</i>).
	Čestice prljavštine blokiraju oblast usisavanja.	1. Strujni utikač izvucite iz utičnice. 2. Očistite oblast usisavanja.
	Nije ispravno pričvršćeno usisno crevo ili priključni adapter.	1. Proverite, da li su ispravno postavljene zaptivke. 2. Rukom pričvrstite usisno crevo i priključnu garnituru.
	Prefilter je začepljen.	1. Očistite prefilter.
Pumpa se ne pokreće ili se iznenada zaustavlja tokom rada	Napajanje strujom je prekinuto.	1. Proverite osigurače i električne spojeve.
Smanjuje se protok ili je on nedovoljan	Uisno područje je začepljeno.	1. Strujni utikač izvucite iz utičnice. 2. Očistite oblast usisavanja.
	Protok pumpe zavisi od visine podizanja i povezanih perifernih uređaja.	1. Obratite pažnju na maks. visinu podizanja (pogledajte <i>Tehnički podaci</i>), po potrebi izaberite drugačiji prečnik creva ili drugačiju dužinu creva.
	Poprečni presek na potisnoj strani je sužen, npr. zbog ventila/kuglaste slavine koja nije u potpunosti otvorena.	1. Potpuno otvorite ventil/kuglastu slavinu.
	Crevo je savijeno na potisnoj strani.	1. Otklonite mesta savijanja u crevu.
	Prefilter je začepljen.	1. Očistite prefilter.

Tehnički podaci

		BP 4.500 Garden	BP 5.000 Garden	BP 6.000 Garden	BP 7.000 Garden
		BP 4.500 Garden Set Plus	BP 5.000 Garden Set Plus	BP 6.000 Garden Set Plus	
Napon električne mreže	V	230-240	230-240	230-240	230-240
Mrežna frekvencija	Hz	50	50	50	50
Nominalna snaga	W	550	650	1000	1100
Maksimalna protočna količina	l/h	4500	5000	6000	7000
Uisna visina (maks.)	m	8	8	8	8
Sadržaj čvrstih materija u vodi	kg/m ³	>2,5	>2,5	>2,5	>2,5
Pritisak (maks.)	MPa (bar)	0,36 (3,6)	0,40 (4,0)	0,45 (4,5)	0,5 (5,0)
Visina pumpanja (maks.)	m	35	40	45	50
Temperatura prenosa (maks.)	°C	35,0	35,0	35,0	35,0
Veličina čestica (maks.) u dozvoljenim radnim tečnostima	mm	1	1	1	1
Tip pumpe		Jet	Jet	Jet	Jet
Nivo zvučnog pritiska L _{pA}	dB(A)	56	58	69	68
Garantovani nivo zvučne snage L _{WA}	dB(A)	71	73	84	83
Dimenzije i težine					
Težina (bez pribora)	kg	6,4	7,0	9,7	10,0

Napomena

Razlog izuzetka prema uredbi (EU) 2019/1781 prilog I odjeljak 2 (12): j)

Zadržavamo pravo na tehničke promene!

Karakteristike

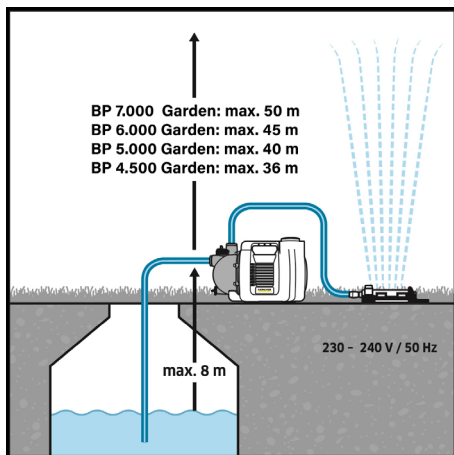
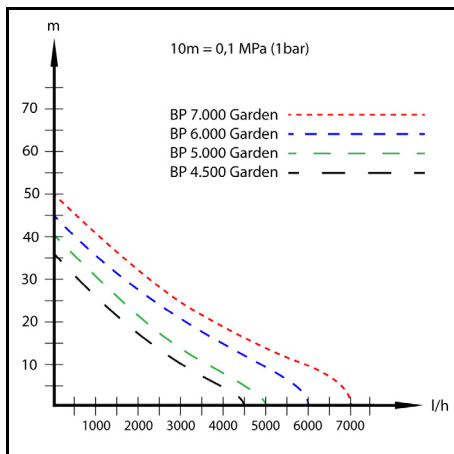

EU izjava o usklađenosti

Ovim putem izjavljujemo da mašina označena u nastavku, na osnovu svoje koncepcije i konstrukcije kao i u izvedbi koju smo pustili u promet, odgovara važećim osnovnim zahtevima za bezbednost i zdravlje iz EU direktiva. U slučaju izmena na mašini bez naše saglasnosti ova izjava prestaje da važi.

Proizvod: Pumpa

Tip: 1.645-xxx

Važeće direktive EU

2006/42/EZ (+2009/127/EZ)

2014/30/EU

2000/14/EZ

2011/65/EU

2009/125/EZ

Primenjena(e) odredba(e)

(EU) 2019/1781

Primenjene harmonizovane norme

EN 60335-1

EN 60335-2-41

EN 62233: 2008

EN 55014-1: 2017 + A11: 2020

EN 55014-2: 1997+A1: 2001+A2: 2008

EN 61000-3-2: 2014

EN 61000-3-3: 2013

EN IEC 63000: 2018

Primenjeni postupak ocenjivanja usklađenosti

2000/14/EZ: Prilog V

Nivo zvučne snage dB(A)

BP 4.500 Garden

Izmereno: 68

Garantovano: 71

BP 5.000 Garden

Izmereno: 70

Garantovano: 73

BP 6.000 Garden

Izmereno: 81

Garantovano: 84

BP 7.000 Garden

Izmereno: 81

Garantovano: 83

Potpisnici deluju po nalogu i uz punomoć upravnog odbora.

H. Jenner

Chairman of the Board of Management

S. Reiser

Manager Regulatory Affairs & Certification

Lice ovlašćeno za dokumentaciju:

S. Reiser

Alfred Kärcher SE & Co. KG

Alfred-Kärcher-Str. 28 - 40

71364 Winnenden (Germany)

Tel.: +49 7195 14-0

Faks: +49 7195 14-2212

Winnenden, 2021/06/01

Съдържание

Общи указания	94
Употреба по предназначение	95
Степени на опасност	95
Зашита на околната среда	95
Акcesoари и резервни части	95
Обхват на доставка	95
Гаранция	95
Описание на уреда	95
Пускане в експлоатация	96
Експлоатация	96
Грижа и поддръжка	96
Транспортиране	96
Съхранение	96
Специални принадлежности	97
Помощ при неизправности	97
Технически данни	97
Характеристики	98
Декларация за съответствие на ЕС	98

Общи указания

Преди първото използване на уреда прочетете това оригинално ръководство за експлоатация и

приложените указания за безопасност. Процедурите съответно. Запазете двете книжки за последващо използване или за следващия собственик.

Употреба по предназначение

Моля, спазвайте изискванията на EN 1717 при свързване на този продукт към мрежата за питейна вода и при евентуални въпроси се обръщайте към Вашата санитарна служба.

Този уред е разработен за частна употреба и не е предвиден за натоварванията на промишлената употреба.

Уредът е предназначен предимно за употреба в градината и предлага постоянно налягане за градинско напояване.

При свързване на спринклерни системи могат да се напояват максимално следните площи:

- BP 4.500 Garden: 400 m²
- BP 5.000 Garden: 550 m²
- BP 6.000 Garden: 900 m²
- BP 7.000 Garden: 1000 m²

⚠ ПРЕДПАЗЛИВОСТ

Опасност от нараняване!

Опасност от нараняване поради токсични вещества.

Не пийте вода, която е била изпомпана от помпата!

Разрешени течности за изпомпване

Разрешени течности за изпомпване:

- Отработена вода
- Вода от кладенец
- Изворна вода
- Дъждовна вода
- Вода от басейни при дозиране на добавките съобразно с предназначението

Температурата на изпомпваната течност не трябва да надвишава 35 °C.

Неправилна употреба

Указание

Производителят не носи отговорност за евентуални щети, предизвикани от неправилна употреба или грешно обслужване.

Степени на опасност

⚠ ОПАСНОСТ

- Указание за непосредствена опасност, която може да доведе до тежки телесни повреди или до смърт.

⚠ ПРЕДУПРЕЖДЕНИЕ

- Указание за възможна опасна ситуация, която може да доведе до тежки телесни повреди или до смърт.

⚠ ПРЕДПАЗЛИВОСТ

- Указание за възможна опасна ситуация, която може да доведе до леки телесни повреди.

ВНИМАНИЕ

- Указание за възможна опасна ситуация, която може да доведе до материални щети.

Защита на околната среда



Опаковъчните материали подлежат на рециклиране. Моля, изхвърляйте опаковките по съобразен с околната среда начин.



Електрическите и електронните уреди съдържат ценни материали, подлежащи на рециклиране, а често и съставни части, напр. батерии, акумулаторни батерии или масло,

които при неправилно боравене или изхвърляне могат да представляват потенциална опасност за човешкото здраве и за околната среда. За правилното функциониране на уреда все пак тези съставни части са необходими. Обозначените с този символ уреди не трябва да бъдат изхвърляни заедно с битовите отпадъци.

Указания за съставни вещества (REACH)

Актуална информация за съставките ще намерите на интернет страница: www.kaercher.de/REACH

Акcesoари и резервни части

Използвайте само оригинални акcesoари и оригинални резервни части, по този начин осигурявате безопасната и безпроблемна експлоатация на уреда.

Информация относно акcesoари и резервни части ще намерите тук: www.kaercher.com.

Обхват на доставка

Обхватът на доставката на уреда е изобразен върху опаковката. При разопаковане проверете съдържането за цялост. При липсващи акcesoари или при транспортни щети, моля, обърнете се към Вашия дистрибутор.

Гаранция

Във всяка държава са валидни издадените от нашия оторизиран дистрибутор гаранционни условия. Евентуални повреди на Вашия уред ще отстраним в рамките на гаранционния срок безплатно, ако се касае за дефект в материалите или производствен дефект. В случай на предявяване на право на гаранция, се обърнете към Вашия дистрибутор или към най-близкия оторизиран сервиз, като представите касовата бележка. (Адрес, вж. задната страна)

Описание на уреда

В това ръководство за експлоатация е описано максималното оборудване. В комплекта на доставката има разлики в зависимост от модела (вижте опаковката).

Вижте изображенията на страницата с графики **Фигура А**

- ① Капачка 2-пътен присъединителен адаптер
- ② 2-пътен присъединителен адаптер за помпи G 1 (не е включен при BP 4.500 Garden)
- ③ Присъединителен адаптер за помпи G 1 (при BP 4.500 Garden включен двукратно)
- ④ Затваряща тапа
- ⑤ Извод G 1 (33,3 mm) смукателен тръбопровод (вход)
- ⑥ Отвор за пълнене с капачка
- ⑦ Извод G 1 (33,3 mm) напорен тръбопровод (изход)
- ⑧ Прекъсвач ВКЛ./ИЗКЛ.
- ⑨ Вентил за източване на водата

- ⑩ **Връзка за кран G 1
- ⑪ **Куплунг с Aqua Stop
- ⑫ **Куплунг
- ⑬ **Пръскащо устройство
- ⑭ *Комплект смукателни маркучи, вкл. 3,5 m готов за свързване, устойчив на вакуум спирален маркуч със засмукващ филтър и спирателно устройство за обратен поток
- ⑮ **Градински маркуч 1/2" 20 m
- ⑯ Мрежов захранващ кабел с щепсел

* Съдържаща се само в Set и Set Plus принадлежност.

** Съдържаща се само в Set Plus принадлежност.

Пускане в експлоатация

Препоръчваме да се използват само оригинални всмукателни маркучи, филтърни компоненти и връзки за маркучи на Kärcher. При употреба на компоненти на други производители може да се стигне до неправилни функции при засмукване на течността за изпомпване, особено ако се използват байонетни свързващи системи.

Преди пускането в експлоатация

Подготовка

- Свалете тапата.
- Завинтете присъединителния адаптер в смукателния извод на помпата (вход). Затегнете ръчно.
- Свързване на устойчив на вакуум смукателен маркуч

Фигура В

Указание

При замърсена вода препоръчваме да се монтира предварителен филтър (вж. Специални принадлежности) между възвратния вентил и смукателния маркуч.

Фигура С

Указание

За намаляване на времето до повторното засмукване използвайте смукателен маркуч с устройство за спиране на обратния поток. Той предотвратява изпразването на смукателния маркуч след употреба (вж. Специални принадлежности).

- Завинтете присъединителния адаптер в извода за налягане на помпата (изход). Затегнете ръчно.

Фигура D

- Развийте капака за отвора за пълнене.

Фигура E

- Напълнете помпата с вода, докато започне да прелива.

Фигура F

Експлоатация

1. Включете мрежовия щепсел в контакта.
2. Включете уреда от прекъсвача ВКЛ./ИЗКЛ.
3. За намаляване на времето на засмукване повдигнете напорния маркуч с ок. 1 m.
Фигура I
4. Изчакайте, докато помпата започне да засмуква и изпомпва равномерно.

⚠ ПРЕДПАЗЛИВОСТ

Опасност поради работа на сухо

Работата на сухо поврежда помпата.

Не оставяйте помпата да работи на сухо!

5. Не оставяйте помпата без надзор по време на работа.

ВНИМАНИЕ

Опасност от нараняване. Системата е под налягане!

Опасност от нараняване.

(Налягане - вж. глава Технически данни)

Приключване на работата

1. Изключете уреда от прекъсвача ВКЛ./ИЗКЛ.
2. Извадете мрежовия щепсел от контакта.

Грижа и поддръжка

⚠ ОПАСНОСТ

Опасност от токов удар.

Преди всякакви работи по уреда го изключвайте и изваждайте щепсела.

Уредът не се нуждае от поддръжка.

Изплакване

Указание

При изпомпване на вода с добавки изплаквайте помпата с чиста вода след всяка употреба.

Транспортиране

⚠ ПРЕДПАЗЛИВОСТ

Опасност от нараняване

Опасност от нараняване поради преобръщащ се уред.

При транспортиране съблюдавайте теглото на уреда (вж. глава Технически данни) и го осигурете съответно при транспортиране в превозни средства.

Ръчен транспорт

1. Навийте кабела.
2. Повдигайте и носете уреда за дръжката за носене.

Транспорт в превозни средства

1. Осигурете уреда против изплъзване и преобръщане.

⚠ ПРЕДПАЗЛИВОСТ

Опасност от нараняване

Опасност от нараняване поради преобръщащ се уред.

При транспортиране съблюдавайте теглото на уреда (вж. Технически данни) и го осигурете съответно при транспортиране в превозни средства.

Съхранение

⚠ ПРЕДПАЗЛИВОСТ

Несъблюдаване на теглото

Опасност от наранявания и повреди

При съхранението вземайте под внимание теглото на уреда.

1. Съхранявайте уреда на място, където липсват условия за замръзване.

Съхранение на уреда

1. Освободете уреда от налягането чрез отваряне на свързания от страната на налягането отвор за

вземане на вода (напр. отваряне на градинското устройство за пръскане).

2. Изпразнете маркучите.
 3. Свалете смукателния и напорния тръбопровод.
 4. Изпразнете помпата през вентила за източване на водата.
- Фигура Н**
5. Съхранявайте уреда на място, където липсват условия за замръзване.

Специални принадлежности

Възможните специални принадлежности ще намерите на последната страница от тази инструкция за експлоатация.

Помощ при неизправности

Много често причините за повреда са елементарни и с помощта на следните указания може сами да ги отстраните. Ако не сте сигурни или повредите не са описани тук, обърнете се към оторизирания сервиз.

Грешка	Причина	Отстраняване
Помпата работи, но не изпомпва	В помпата има въздух.	1. Проверете правилното пускане в експлоатация (вж. раздел <i>Подготовка и Експлоатация</i>).
	Частици мръсотия блокират зоната на засмукване.	1. Извадете мрежовия щепсел от контакта. 2. Почистете зоната на засмукване.
	Всмукателният маркуч или присъединителният адаптер не е завинтен правилно.	1. Проверете дали уплътненията са поставени правилно. 2. Затегнете всмукателния маркуч и присъединителния адаптер с ръка.
	Предварителният филтър е запушен.	1. Почистете предварителния филтър.
Помпата не сработва или спира внезапно по време на работа	Електрозахранването е прекъснато.	1. Проверете предпазителите и електрическите връзки.
Мощността на изпомпване намалява или е твърде слаба	Зоната на засмукване е запушена.	1. Извадете мрежовия щепсел от контакта. 2. Почистете зоната на засмукване.
	Мощността на изпомпване на помпата зависи от височината на изпомпване и свързаните периферни устройства.	1. Спазвайте макс. височина на изпомпване (вж. глава <i>Технически данни</i>), при необходимост изберете друг диаметър или друга дължина на маркуча.
	Сечението от страната на налягането е стеснено, напр. поради ненапълно отворен вентил/сферичен кран.	1. Отворете напълно вентила/сферичния кран.
	Маркучът е прегънат от страната на налягането.	1. Отстранете прегънатите места на маркуча.
	Предварителният филтър е запушен.	1. Почистете предварителния филтър.

Технически данни

		BP 4.500 Garden	BP 5.000 Garden	BP 6.000 Garden	BP 7.000 Garden
		BP 4.500 Garden Set Plus	BP 5.000 Garden Set Plus	BP 6.000 Garden Set Plus	
Мрежово напрежение	V	230-240	230-240	230-240	230-240
Мрежова честота	Hz	50	50	50	50
Номинална мощност	W	550	650	1000	1100
Дебит, максимален	l/h	4500	5000	6000	7000
Височина на засмукване (макс.)	m	8	8	8	8
Съдържание на твърди вещества във водата	kg/m ³	>2,5	>2,5	>2,5	>2,5
Налягане (макс.)	MPa (bar)	0,36 (3,6)	0,40 (4,0)	0,45 (4,5)	0,5 (5,0)
Височина на засмукване (макс.)	m	35	40	45	50
Температура на изпомпване (макс.)	°C	35,0	35,0	35,0	35,0
Размер на частиците (макс.) на допустимите течности за изпомпване	mm	1	1	1	1

		BP 4.500 Garden	BP 5.000 Garden	BP 6.000 Garden	BP 7.000 Garden
		Garden Set Plus	Garden Set Plus	Garden Set Plus	
Тип помпа		Jet	Jet	Jet	Jet
Ниво на звуково налягане L_{pA}	dB(A)	56	58	69	68
Ниво на звукова мощност L_{WA} гарантирано	dB(A)	71	73	84	83
Размери и тегла					
Тегло (без принадлежности)	kg	6,4	7,0	9,7	10,0

Указание

Основание за освобождаване съгласно Регламент (ЕС) 2019/1781, приложение I, раздел 2 (12): j)

Запазваме си правото на технически изменения!

Характеристики

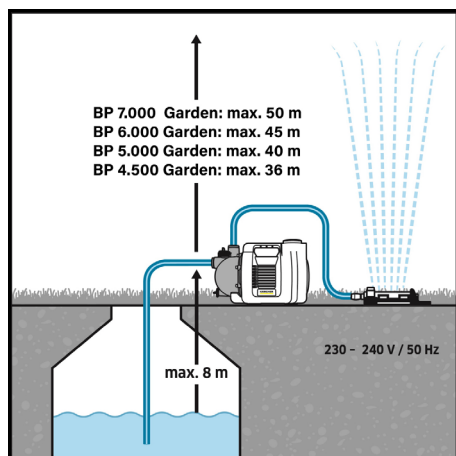
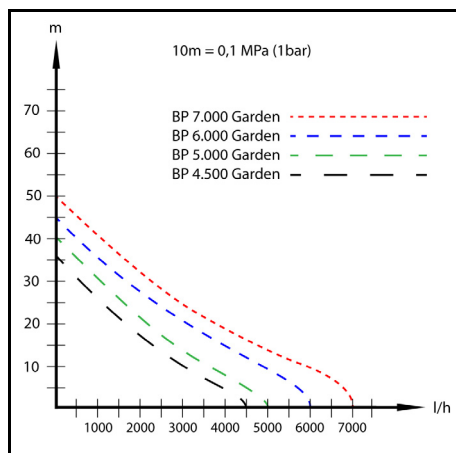

Декларация за съответствие на ЕС

С настоящото декларираме, че посочената по-долу машина по своята концепция и конструкция, както и в пуснатото от нас на пазара изпълнение, съответства на приложимите основни изисквания за безопасност и опазване на здравето, определени в директивите на ЕС. При несъгласувана с нас промяна на машината тази декларация губи своята валидност.

Продукт: Помпа

Тип: 1.645-xxx

Приложими директиви на ЕС

2006/42/EO (+2009/127/EO)

2014/30/EC

2000/14/EO

2011/65/EC

2009/125/EO

Приложен(и) регламент(и)

(ЕС) 2019/1781

Приложими хармонизирани стандарти

EN 60335-1

EN 60335-2-41

EN 62233: 2008

EN 55014-1: 2017 + A11: 2020

EN 55014-2: 1997+A1: 2001+A2: 2008

EN 61000-3-2: 2014

EN 61000-3-3: 2013

EN IEC 63000: 2018

Приложима процедура за оценяване на съответствието

2000/14/EO: Приложение V

Ниво на звукова мощност dB(A)

BP 4.500 Garden

Измерено: 68

Гарантирано: 71

BP 5.000 Garden

Измерено: 70

Гарантирано: 73

BP 6.000 Garden

Измерено: 81

Гарантирано: 84

BP 7.000 Garden

Измерено: 81

Гарантирано: 83

Подписващите лица действат от името и като пълномощници на управителния орган.



H. Jenner

Chairman of the Board of Management



S. Reiser

Manager Regulatory Affairs & Certification

Пълномощник по документацията:

S. Reiser

Alfred Kärcher SE & Co. KG

Alfred-Kärcher-Str. 28 - 40

71364 Winnenden (Germany)

Тел.: +49 7195 14-0

Факс: +49 7195 14-2212

Винден, 2021/06/01

Sisukord

Üldised juhised	99
Sihotstarbeline kasutamine	99
Ohuastmed	99
Keskonnakaitse	99
Lisavarustus ja varuosad	99
Tarnekomplekt	99
Garantii	99
Seadme kirjeldus	99
Käikuvõtmine	100
Käitamine	100
Korrashoid ja hooldus	100
Transport	100
Ladustamine	100
Erivarustus	101
Abi häirete korral	101
Tehnilised andmed	101
Tunnusjooned	102
EL vastavusdeklaratsioon	102

Üldised juhised

Enne seadme esmast kasutamist lugege see originaalkasutusjuhend ja kaasasolevad ohutusjuhised läbi. Toimige neile vastavalt.

Hoidke mõlemad brošüürid hilisemaks kasutamiseks või järgmise omaniku tarbeks alles.

Sihotstarbeline kasutamine

Palun järgige antud toote joogiveevõrku ühendamisel EN 1717 nõudeid ja pöörduge võimalike küsimuste korral oma sanitaarteenuste poole.

Antud seade on välja töötatud erakasutuseks ning ei ole ette nähtud tööstusliku kasutamise koormusele.

Seade on eelkõige ette nähtud kasutamiseks aias ja see pakub konstantset survet aia niisutamiseks.

Sprinklerite ühendamisel võib maksimaalselt niisutada järgmisi alasid:

- BP 4.500 Garden: 400 m²
- BP 5.000 Garden: 550 m²
- BP 6.000 Garden: 900 m²
- BP 7.000 Garden: 1000 m²

⚠ ETTEVAATUS

Vigastusoht!

Vigastusoht mürgiste ainete tõttu.

Ärge jooge pumba poolt pumbatavat vett!

Pumbatavad vedelikud

Pumbatavad vedelikud:

- Tarbevesi
- Kaevuvesi

- Allikavesi
 - Vihmavesi
 - Basseinivesi lisaainete sihtotstarbelise doseeringu puhul
- Pumbatava vedeliku temperatuur ei tohi ületada 35 °C.

Asjatundmatu kasutamine

Märkus

Tootja ei vastuta võimalike kahjude eest, mis on põhjustatud asjatundmatu kasutamise või vale käsitlemise tõttu.

Ohuastmed

⚠ OHT

- Viide vahetult ähvardavale ohule, mis võib põhjustada raskeid kehavigastusi või lõppeda surmaga.

⚠ HOIATUS

- Viide võimalikule ohtlikule olukorrale, mis võib põhjustada raskeid kehavigastusi või lõppeda surmaga.

⚠ ETTEVAATUS

- Viide võimalikule ohtlikule olukorrale, mis võib põhjustada kergeid vigastusi.

TÄHELEPANU

- Viide võimalikule ohtlikule olukorrale, mis võib põhjustada varakahjusid.

Keskonnakaitse



Pakkematerjalid on taaskasutatavad. Palun utiliiseerige pakendid keskkonناسäästlikult.



Elektrilised ja elektroonilised seadmed sisaldavad väärtuslikke taaskasutatavaid materjale ja sageli koostisosi nagu patareid, akud või õli, mis võivad vale ümberkäimise või vale utiliiseerimise korral kujutada potentsiaalset ohtu inimeste tervisele ja keskkonnale. Seadme nõuetekohaseks käitamiseks on neid koostisosi siiski vaja. Selle sümboliga tähistatud seadmeid ei tohi utiliiseerida koos olmeprügiga.

Juhised koostisainete kohta (REACH)

Kehtiva teabe koostisainete kohta leiate aadressilt: www.kaercher.de/REACH

Lisavarustus ja varuosad

Kasutage ainult originaaltarvikuid ja originaalvaruosid, mis tagavad seadme ohutu ja tõrgeteta käituse.

Tarvikute ja varuosade kohta leiate teavet aadressilt www.kaercher.com.

Tarnekomplekt

Seadme tarnekomplekt on kujutatud pakendil. Lahtipakkimisel kontrollige, kas pakendi sisu on täielik. Puuduolevate tarvikute või transpordikahjustuste korral teavitage oma edasimüüjat.

Garantii

Igas riigis kehtivad meie volitatud müügiesindaja antud garantiitingimused. Seadmel esinevad mistahes rikked kõrvaldame garantiiajal tasuta, kui põhjuseks on materjali- või tootmisviga. Garantiijuhtumil pöörduge ostu tõendava dokumendiga oma edasimüüja või lähima volitatud klienditeeninduse poole. (Aadressi vt tagaküljelt)

Seadme kirjeldus

Selles kasutusjuhendis kirjeldatakse maksimaalset varustust. Olenevalt mudelist on tarnekomplektis erinevusi (vt pakendit).

Jooniseid vt graafika leheküljelt Joonis A

- ① Sulgurkübar 2-käiguline ühendusadapter
- ② 2-suunaline ühendusadapter pumpadele G 1 (ei kuulu BP 4.500 Gardeni komplekti)
- ③ Ühendusadapter G 1 pumpadele (BP 4.500 Gardeni puhul sisaldub kaks tk)
- ④ Sulgemiskork
- ⑤ Ühendus G 1 (33,3 mm) imitorustik (sisend)
- ⑥ Sulgurkübaraga täiteotsak
- ⑦ Ühendus G 1 (33,3mm) survetorustik (väljund)
- ⑧ SISSE-/VÄLJA-lüliti
- ⑨ Vee väljalaskeventiil
- ⑩ **Kraaniühendus G 1
- ⑪ **Liitmik Aqua Stop-iga
- ⑫ **Liitmik
- ⑬ **Süstal
- ⑭ *Imivoolikute komplekt koos 3,5 m ühendamisvalmis vaakumikindla spiraalvoolikuga, millel on imifilter ja tagasivoolutõkesti
- ⑮ **Aiavoolik 1/2" 20 m
- ⑯ Pistikuga võrguühenduskaabel

* Ainult komplekte Set ja Set Plus sisaldavate tarvikute puhul.

** Ainult komplekti Set Plus sisaldavate tarvikute puhul.

Käikuvõtmine

Soovitame kasutada ainult Kärcheri originaal-imivoolikuid, -filtrikomponente ja -voolikühendusi. Kui kasutate teiste tootjate detaile, võivad pumbatava vedeliku sisseimemisel tekkida väärtalitlused, eelkõige bajonettühendussüsteemide kasutamisel.

Enne käikuvõtmist

Ettevalmistamine

- Eemaldage sulgurkork.
- Keerake ühendusadapter pumba imiühendusse (sisend). Pingutage käsitsi üle.
- Ühendage vaakumikindel imivoolik külge

Joonis B

Märkus

Määratud vee korral soovitame paigaldada eelfiltri (vt Erivarustus) tagasilöögiventiili ja imivooliku vahele.

Joonis C

Märkus

Taas-sisseimemisaja lühendamiseks kasutage tagasivoolutõkestiga imivoolikut. See takistab imivooliku tühjenemist pärast kasutamist (vt Erivarustus).

- Krurvige ühendusadapter pumba (väljund) rõhuühendusse. Pingutage käsitsi üle.

Joonis D

- Keerake täiteotsakul olev kaas maha.

Joonis E

- Täitke pump veega kuni ülevoolumiseni.

Joonis F

Käitamine

1. Pistke võrgupistik pistikupesasse.

2. Lülitage seade SISSE/VÄLJA-lülitiga sisse.
3. Sisseimemisaja lühendamiseks tõstke survevoolikut u 1 m võrra.

Joonis I

4. Oodake, kuni pump imeb sisse ja pumpab ühtlaselt.

△ ETTEVAATUS

Oht kuivkäigu tõttu

Kuivkäik kahjustab pumpa.

Ärge laske pumbal kuivalt töötada!

5. Ärge jätke pumpa töötamise ajal järelevalveta.

TÄHELEPANU

Vigastusohu. Süsteem on rõhu all!

Vigastusohu.

(Rõhku vaata peatükist Tehnilised andmed)

Käituse lõpetamine

1. Lülitage seade SISSE/VÄLJA-lülitist välja.
2. Tõmmake võrgupistik pistikupesast välja.

Korrashoid ja hooldus

△ OHT

Elektrilöögi oht.

Enne kõiki seadmel tehtavaid töid lülitage seade välja ja lahutage vooluvõrgust.

Seade on hooldusvaba.

Loputus

Märkus

Kui pumpate lisaainetega vett, siis loputage pumpa pärast iga kasutamist puhta veega.

Transport

△ ETTEVAATUS

Vigastusohu

Vigastusohu ümberkukkuva seadme tõttu.

Jälgige transportimise ajal seadme kaalu (vt peatükki Tehnilised andmed) ja kindlustage see sõidukites transportimisel vastavalt.

Käsitsi transportimine

1. Kerige kaabel peale.
2. Tõstke seade kandekäepidemest üles ja kandke.

Transportimine sõidukites

1. Kindlustage seade libisemise ja ümberkukkumise vastu.

△ ETTEVAATUS

Vigastusohu

Vigastusohu ümberkukkuva seadme tõttu.

Jälgige transportimise ajal seadme kaalu (vt tehnilisi andmeid) ja kindlustage see sõidukites transportimisel vastavalt.

Ladustamine

△ ETTEVAATUS

Kaalu eiramine

Vigastus- ja kahjustusohu

Pidage ladustamisel silmas seadme kaalu.

1. Hoidke seadet külmumiskindlas kohas.

Seadme hooldimine

1. Tehke seade survevabaks, avades survepoolele ühendatud veevõtukohta (nt aiapihusti avamine).
2. Tühjendage voolikud.
3. Eemaldage imitorustik ja survetorustik.

4. Tühjendage pump vee väljalaskeventiili kaudu.
Joonis H
5. Hoidke seadet külmumiskindlas kohas.

Erivarustus

Võimaliku erivarustuse leiata selle kasutusjuhendi viimaselt leheküljelt.

Viga	Põhjus	Kõrvaldamine
Pump töötab, aga ei pumpa	Pumbas on õhk.	1. Kontrollige nõuetekohast käikuvõtmist (vt peatükki <i>Ettevalmistamine</i> ja <i>Käitamine</i>).
	Mustuseosakesed blokeerivad imemispiirkonna.	1. Tõmmake võrgupistik pistikupesast välja. 2. Puhastage imemispiirkond.
	Imemisvoolik või ühendusadapter ei ole korrektselt sisse kruvitud.	1. Kontrollige, kas tihendid on korrektselt paigaldatud. 2. Keerake imemisvoolik ja ühendusadapter käsitsi kinni.
	Eelfilter on ummistunud.	1. Puhastage eelfiltrit.
Pump ei käivitu või jääb käituse ajal järsku seisma	Voolutoide on katkenud.	1. Kontrollige kaitsmeid ja elektriühendusi.
Pumpamisvõimsus väheneb või on liiga väike	Imemisala on ummistunud.	1. Tõmmake võrgupistik pistikupesast välja. 2. Puhastage imemispiirkond.
	Pumba pumpamisvõimsus sõltub pumpamiskõrgusest ja ühendatud lisaseadmetest.	1. Pidage silmas maksimaalset pumpamiskõrgust (vt peatükki <i>Tehnilised andmed</i>), vajaduse valige teine voolikuläbimoot või teine voolikupikkus.
	Ristlõige on surveküljel kitsenenud, nt mitte täielikult avatud ventiili/kuulkraani tõttu.	1. Avage ventiil/kuulkraan täielikult.
	Voolik on surveküljel murdunud.	1. Kõrvaldage murdunud kohad voolikust.
	Eelfilter on ummistunud.	1. Puhastage eelfiltrit.

Tehnilised andmed

		BP 4.500 Garden	BP 5.000 Garden	BP 6.000 Garden	BP 7.000 Garden
		BP 4.500 Garden Set Plus	BP 5.000 Garden Set Plus	BP 6.000 Garden Set Plus	
Võrgupinge	V	230-240	230-240	230-240	230-240
Võrgusagedus	Hz	50	50	50	50
Nimivõimsus	W	550	650	1000	1100
Juurdevoolu kogus, maksimaalne	l/h	4500	5000	6000	7000
Sissevõtu kõrgus (maks.)	m	8	8	8	8
Tahkete ainete sisaldus vees	kg/m ³	>2,5	>2,5	>2,5	>2,5
Rõhk (max)	MPa (bar)	0,36 (3,6)	0,40 (4,0)	0,45 (4,5)	0,5 (5,0)
Pumpamiskõrgus (max)	m	35	40	45	50
Edastustemperatuur (max)	°C	35,0	35,0	35,0	35,0
Lubatud pumbatavate vedelike osakeste suurus (max)	mm	1	1	1	1
Pumba tüüp		Jet	Jet	Jet	Jet
Helirõhutase L _{PA}	dB(A)	56	58	69	68
Helivõimsustase L _{WA} garanteeritud	dB(A)	71	73	84	83
Mõõtmed ja kaalud					
Kaal (ilma tarvikuteta)	kg	6,4	7,0	9,7	10,0

Abi häirete korral

Häiretel on tihti lihtsad põhjused, mille te suudate ise kõrvaldada järgneva ülevaate abil. Kahtluse korral või siin mittenimetatud häire/abi puhul pöörduge palun tunnistatud klienditeeninduse poole.

Märkus

Erandi põhjus vastavalt määrusele (EL) 2019/1781 lisa I peatükile 2 (12): j

Tehniliste muudatuste õigused reserveeritud!

Tunnusjooned

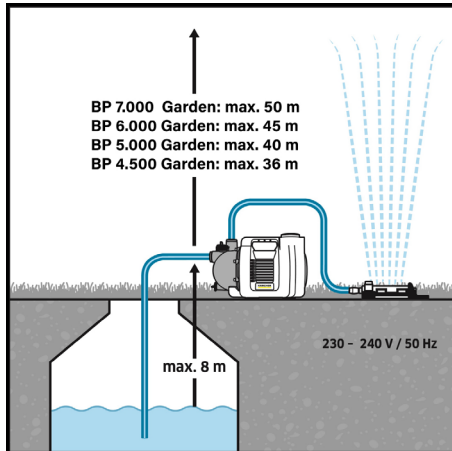
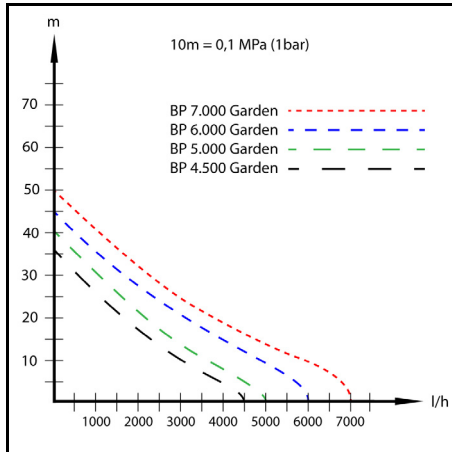

EL vastavusdeklaratsioon

Käesolevaga deklareerime, et alljärgnevalt nimetatud masin vastab oma kontseptsiooni ja koosteligi põhjal ning meie poolt turule viidud teostuses EL direktiivide asjaomastele põhilistele ohutus- ja tervisenõuetele. Masinal meiega kooskõlastamata muudatuste teostamisel kaotab käesolev deklaratsioon kehtivuse.

Toode: Pump

Tüüp: 1.645-xxx

Asjaomased EL direktiivid

2006/42/EÜ (+2009/127/EÜ)

2014/30/EL

2000/14/EÜ

2011/65/EL

2009/125/EÜ

Kohaldatud määrus(ed)

(EL) 2019/1781

Kohaldatud ühtlustatud normid

EN 60335-1

EN 60335-2-41

EN 62233: 2008

EN 55014-1: 2017 + A11: 2020

EN 55014-2: 1997+A1: 2001+A2: 2008

EN 61000-3-2: 2014

EN 61000-3-3: 2013

EN IEC 63000: 2018

Kohaldatud vastavushindamismenetlus

2000/14/EÜ: LISA V

Helivõimsustase dB(A)

BP 4.500 Garden

Möödetud: 68

Garanteeritud: 71

BP 5.000 Garden

Möödetud: 70

Garanteeritud: 73

BP 6.000 Garden

Möödetud: 81

Garanteeritud: 84

BP 7.000 Garden

Möödetud: 81

Garanteeritud: 83

Allakirjutanud tegutsevad juhatase ülesandel ja volitusiga.

H. Jenner

Chairman of the Board of Management

S. Reiser

Manager Regulatory Affairs & Certification

Dokumentatsioonivolinik:

S. Reiser

Alfred Kärcher SE & Co. KG

Alfred-Kärcher-Str. 28 - 40

71364 Winnenden (Germany)

Tel: +49 7195 14-0

Faks: +49 7195 14-2212

Winnenden, 2021/06/01

Saturs

Vispärīgās norādes	103
Noteikumiem atbilstoša lietošana.....	103
Riska pakāpes.....	103
Apkārtējās vides aizsardzība	103
Piederumi un rezerves daļas.....	103
Piegādes komplekts	103
Garantija.....	103
Ierīces apraksts	103
Ekspluatācijas uzsākšana	104
Ekspluatācija	104
Kopšana un apkope	104
Transportēšana	104
Uzglabāšana	104
Speciālie piederumi.....	104
Palīdzība darbības traucējumu gadījumā.....	104
Tehniskie dati	105
Raksturliķnes	106
ES atbilstības deklarācija	106

Vispārīgas norādes

Pirms uzsākt ierīces lietošanu, izlasiet šo oriģinālo lietošanas instrukciju un pievienotās drošības norādes. Rīkojieties saskaņā ar tām. Saglabājiet abus bukletus turpmākai lietošanai vai nākamajam īpašniekam.

Noteikumiem atbilstoša lietošana

Pieslēdzot šo izstrādājumu dzeramā ūdens tīklam, lūdzu, ievērojiet EN 1717 prasības un jautājumu gadījumā sazinieties ar santehnikas speciālistu.

Šī ierīce izstrādāta privātajai ekspluatācijai un nav paredzēta komerciālās ekspluatācijas vajadzībām.

Ierīce galvenokārt ir paredzēta izmantošanai dārzā un nodrošina pastāvīgu spiedienu dārza laistīšanai.

Pieslēdzot smidzinātājus, iespējams aplaisīt šādu maksimālo platību:

- BP 4.500 Garden: 400 m²
- BP 5.000 Garden: 550 m²
- BP 6.000 Garden: 900 m²
- BP 7.000 Garden: 1000 m²

⚠ UZMANĪBU

Savainojumu draudi!

Toksisku vielu radīti savainojumi.

Nedzeriet ūdeni, kas tiek sūknēts ar sūkni!

Pieļaujamie padeves šķidrumi

Pieļaujamie padeves šķidrumi:

- lietojamais ūdens,
- akas ūdens,
- avota ūdens,
- lietus ūdens,
- peldētavas ūdens, ja pievienota noteikumiem atbilstoša padevu doza

Padeves šķidruma temperatūra nedrīkst pārsniegt 35 °C.

Neatbilstoša lietošana

Norādījumi

Ražotājs neatbild par neatbilstošas izmantošanas vai nepareizas lietošanas rezultātā radītiem bojājumiem.

Riska pakāpes

⚠ BĪSTAMI

- Norāde par tieši draudošām briesmām, kuras izraisa smagas traumas vai nāvi.

⚠ BRĪDINĀJUMS

- Norāde par iespējami draudošām briesmām, kuras var izraisīt smagas traumas vai nāvi.

⚠ UZMANĪBU

- Norāde uz iespējami bīstamu situāciju, kura var radīt vieglus ievainojumus.

IEVĒRĪBA

- Norāde par iespējami bīstamu situāciju, kura var radīt materiālos zaudējumus.

Apkārējās vides aizsardzība



Iepakojuma materiāli ir atkārtoti pārstrādājami. Lūdzu, atbrīvojieties no iepakojuma videi draudzīgā veidā.



Elektriskās un elektroniskās ierīces satur vērtīgus pārstrādājamus materiālus un bieži vien tādas sastāvdaļas kā baterijas, akumulatorus vai eļļu, kuri neatbilstošas apstrādes vai nepareizas utilizācijas rezultātā var radīt potenciālu apdraudējumu cilvēku veselībai un apkārtnējam videi. Tomēr šīs sastāvdaļas ir

nepieciešamas ierīces pareizai darbībai. Ar šo simbolu marķētās ierīces nedrīkst izmet kopā ar sadzīves atkritumiem.

Informācija par sastāvdaļām (REACH)

Pašreizējo informāciju par sastāvvielām atradīsiet: www.kaercher.de/REACH

Piederumi un rezerves daļas

Izmantot tikai oriģinālos piederumus un oriģinālās rezerves daļas, jo tie garantē drošu un nevainojamu ierīces darbību.

Informāciju par piederumiem un rezerves daļām skatīt www.kaercher.com.

Piegādes komplekts

Ierīces piegādes komplekts ir attēlots uz iepakojuma. Iz-saiņojot pārbaudiet, vai saturs ir pilnīgs. Ja trūkst piederumi vai transportēšanas laikā radušies bojājumi, lūdzu, informējiet tirgotāju.

Garantija

Katrā valstī ir spēkā mūsu uzņēmuma atbildīgās sabiedrības izdotie garantijas nosacījumi. Garantijas termiņā Jūsu ierīces iespējamās darbības traucējumus mēs novērsīsim bez maksas, ja to cēlonis būs materiāla vai ražošanas kļūda. Garantijas gadījumā ar pirkumu apliecināšanu dokumentu vēršieties pie tirgotāja vai tuvākajā pilnvarotajā klientu apkalpošanas dienestā. (Adresi skatīt aizmugurē)

Ierīces apraksts

Šajā lietošanas pamācībā ir aprakstīts maksimālais aprīkojums. Atkarībā no modeļa iespējamas piegādes komplekta atšķirības (skatiet iepakojumu).

Attēlus skatiet grafika lappusē

Attēls A

- ① Noslēgvāks, 2 ceļu pieslēguma adapteris
- ② 2 ceļu pieslēguma adapteris sūkņiem G 1 (nav iekļauts BP 4.500 Garden ierīcēm)
- ③ Pieslēguma adapteris sūkņiem G 1 (BP 4.500 Garden ierīcēm iekļauts divreiz)
- ④ Aizbāznis
- ⑤ Pieslēgums G 1 (33,3 mm) sūkšanas vadam (ieeja)
- ⑥ Iepildīšanas Tšcaurule ar noslēgvāku
- ⑦ Pieslēgums G 1 (33,3 mm) spiediena vadam (izeja)
- ⑧ IESL./IZSL. slēdzis
- ⑨ Ūdens iztukšošanas vārsts
- ⑩ **Krāna pieslēguma elements G 1
- ⑪ **Savienotājs ar Aqua Stop
- ⑫ **Savienotājs
- ⑬ **Laistīšanas uzgalis
- ⑭ *Sūkšanas šūtenes komplektā ietilpst 3,5 m gara pieslēgšanai gatava, vakuumdroša spirālveida šūtene ar sūkšanas filtru un pretplūsmas vārstu
- ⑮ **Dārza šūtene 1/2" 20 m
- ⑯ Tīkla pieslēguma vads ar kontaktspraudni

* Tikai Set un Set Plus iekļautie piederumi.

** Tikai Set Plus iekļautie piederumi.

Ekspluatācijas uzsākšana

Mēs iesakām izmantot tikai oriģinālās Kärcher sūkšanas šļūtenes, filtru komponentes un šļūtenju pieslēgumus. Citu ražotāju detaļu izmantošana var izraisīt padeves šķidrumu iesūkšanas nepareizu darbību, jo īpaši, izmantojot bajonetes tipa savienojošās sistēmas.

Pirms ekspluatācijas sākuma

Sagatavošanās

- Noņemiet aizbāzni.
- Ieskrūvējiet pieslēguma adapteru sūkņa sūkšanas pieslēgumā (ieeja). Pievelciet ar roku.
- Vakuumdrošas sūkšanas šļūtenes pieslēgšana

Attēls B

Norādījumi

Ja ūdens ir netīrs, iesakām starp pretvārstu un sūkšanas šļūteni uzstādīt priekšfiltru (skat. Speciālie piederumi).

Attēls C

Norādījumi

Lai saīsinātu atkārtotas iesūkšanas laiku, izmantojiet sūkšanas šļūteni ar pretplūsmas vārstu. Tas novērš sūkšanas šļūtenes iztukšošanu pēc lietošanas (skatīt Speciālie piederumi).

- Ieskrūvējiet pieslēguma adapteru sūkņa spiediena pieslēgumā (izeja). Pievelciet ar roku.

Attēls D

- Noskrūvējiet iepildīšanas tīcaurules vāciņu.

Attēls E

- Piepildiet sūkni ar ūdeni, līdz ūdens sāk plūst pāri.

Attēls F

Ekspluatācija

1. Iespraudiet tīkla spraudni kontaktlīdzdā.
2. Ieslēdziet ierīci ar "IESL. / IZSL." slēdzi.
3. Lai samazinātu iesūkšanas laiku, paceliet spiediena šļūteni apm. 1 m augstāk.

Attēls I

4. Pagaidiet, līdz sūknis vienmērīgi iesūc un padod ūdeni.

⚠ UZMANĪBU

Bīstamība sausas darbības rezultātā

Sausā darbība bojā sūkni.

Nepieļaujiet sūkņa sausu darbību!

5. Neatstājiet sūkni darbības laikā bez uzraudzības.

IEVĒRĪBA

Savainojumu risks. Sistēma ir zem spiediena!

Savainojumu risks.

(Spiedienu skatīt nodaļā "Tehniskie dati")

Ekspluatācijas pabeigšana

1. Izslēdziet ierīci ar "IESL. / IZSL." slēdzi.
2. Atvienojiet tīkla spraudni no kontaktlīdzdas.

Kopšana un apkope

⚠ BĪSTAMI

Strāvas sitiena bīstamība.

Pirms jebkuru ierīces apkopes darbu veikšanas izslēdziet ierīci un atvienojiet tīkla spraudni.

Ierīcei nav nepieciešama tehniskā apkope.

Skalošana

Norādījumi

Sūknējot ūdeni ar piedevām, pēc katras lietošanas reizes izskalojiet sūkni ar tīru ūdeni.

Transportēšana

⚠ UZMANĪBU

Savainošanās risks

Savainošanās risks ierīces apgāšanās rezultātā.

Transportējot, ņemiet vērā ierīces svaru (skatiet nodaļu Tehniskie dati) un attiecīgi nostipriniet to, pāravadājot transportlīdzekļos.

Manuālā transportēšana

1. Uztiniet kabeli.
2. Paceliet ierīci un nesiet, turot aiz nešanas roktura.

Transportēšana transportlīdzekļos

1. Nodrošiniet ierīci pret slīdēšanu un apgāšanos.

⚠ UZMANĪBU

Savainošanās risks

Savainošanās risks ierīces apgāšanās rezultātā.

Transportējot, ņemiet vērā ierīces svaru (skatiet tehnikos datus) un attiecīgi nostipriniet to, pāravadājot transportlīdzekļos.

Uzglabāšana

⚠ UZMANĪBU

Svara neievērošana

Savainojumu un bojājumu draudi

Uzglabājot ņemiet vērā ierīces svaru.

1. Uzglabājiet ierīci pret salu aizsargātā vietā.

Ierīces uzglabāšana

1. Samaziniet spiedienu ierīcē, atverot spiediena pusē pieslēgto ūdens ņemšanas vietu (piemēram, atverot dārza laistīšanas uzgali).
2. Iztukšojiet šļūtenes.
3. Atvienojiet sūkšanas vadu un spiediena vadu.
4. Iztukšojiet sūkni caur ūdens iztukšošanas vārstu.

Attēls H

5. Uzglabājiet ierīci pret salu aizsargātā vietā.

Speciālie piederumi

Iespējamos īpašos piederumus atradīsiet šīs lietošanas instrukcijas pēdējā lappusē.

Palīdzība darbības traucējumu gadījumā

Kļūmju cēloņi bieži vien ir vienkārši, un Jūs tos varat novērst pats, izmantojot zemāk minēto pārskatu. Ja Jums rodas šaubas par kļūmes cēloni vai, ja konstatēta kļūme šeit nav minēta, vērsieties pilnvarotā klientu apkalpošanas centrā.

Kļūda	Cēlonis	Novēršana
Sūknis darbojas, bet nepadod ūdeni	Sūknī ir gaiss.	1. Pārbaudiet, vai ekspluatācija ir atbilstoša nosacījumiem (skatīt nodaļu <i>Sagatavošanās un Eksploatācija</i>).
	Netīrumu daļiņas bloķē iesūkšanas zonu.	1. Atvienojiet tīkla spraudni no kontaktligzdas. 2. Iztīriet iesūkšanas zonu.
	Sūkšanas šļūtene vai pieslēguma adapters nav pareizi ieskrūvēti.	1. Pārbaudiet, vai blīvējumi ir pareizi nostiprināti. 2. Ar roku pievelciet sūkšanas šļūteni un pieslēguma adapteri.
	Priekšfiltrs ir aizsērējis.	1. Iztīriet priekšfiltru.
Sūknis neieslēdzas vai arī darbības laikā pēkšņi apstājas	Pārtraukta strāvas padeve.	1. Pārbaudiet drošinātājus un elektriskos savienojumus.
Sūknēšanas jauda samazinās vai ir parāk maza	Iesūkšanas zonas posms ir aizsprostojies.	1. Atvienojiet tīkla spraudni no kontaktligzdas. 2. Iztīriet iesūkšanas zonu.
	Sūkņa sūknēšanas jauda ir atkarīga no sūknēšanas augstuma un tālāk pieslēgtajam ierīcēm.	1. Ievērojiet maksimālo padeves augstumu (skatīt nodaļu <i>Tehniskie dati</i>) un, ja nepieciešams, izvēlieties citu šļūtenes diametru vai garumu.
	Šķērssriegums spiediena pusē ir sašaurināts, piemēram, tāpēc, ka vārsts/ lodveida krāns nav pilnībā atvērts.	1. Atveriet vārstu/lodveida krānu pilnībā.
	Šļūtene spiediena pusē ir salocīta.	1. Novērsiet šļūtenes salocījumus.
	Priekšfiltrs ir aizsērējis.	1. Iztīriet priekšfiltru.

Tehniskie dati

		BP 4.500 Garden	BP 5.000 Garden	BP 6.000 Garden	BP 7.000 Garden
		BP 4.500 Garden Set Plus	BP 5.000 Garden Set Plus	BP 6.000 Garden Set Plus	
Tīkla spriegums	V	230-240	230-240	230-240	230-240
Tīkla frekvence	Hz	50	50	50	50
Nominālā jauda	W	550	650	1000	1100
Maksimālais padeves apjoms	l/h	4500	5000	6000	7000
Iesūkšanas augstums (maks.)	m	8	8	8	8
Cietvielu saturs ūdenī	kg/m ³	>2,5	>2,5	>2,5	>2,5
Spiediens (maks.)	MPa (bar)	0,36 (3,6)	0,40 (4,0)	0,45 (4,5)	0,5 (5,0)
Padeves augstums (maks.)	m	35	40	45	50
Sūknēšanas temperatūra (maks.)	°C	35,0	35,0	35,0	35,0
Pieļaujamā padeves šķidrums daļiņu lielums (maks.)	mm	1	1	1	1
Sūkņa tips		Jet	Jet	Jet	Jet
Trokšņa spiediena līmenis L _{pA}	dB(A)	56	58	69	68
Skaņas jaudas līmenis L _{WA} , garantētais	dB(A)	71	73	84	83
Izmēri un svars					
Svars (bez piederumiem)	kg	6,4	7,0	9,7	10,0

Norādījumi

Izņēmuma iemesls saskaņā ar Regulu (ES) 2019/1781
I pielikuma 2. iedaļas 12. punktu: j)

Rezervētas tiesības veikt tehniskas izmaiņas!

Raksturlīknes

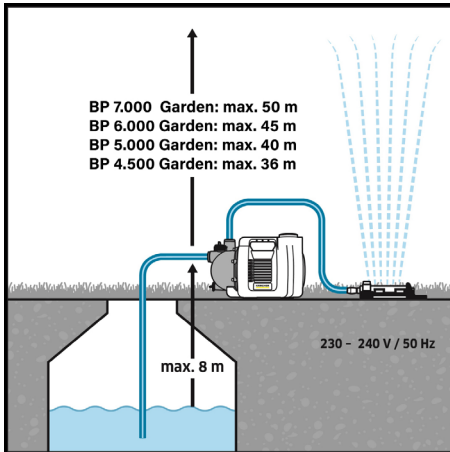
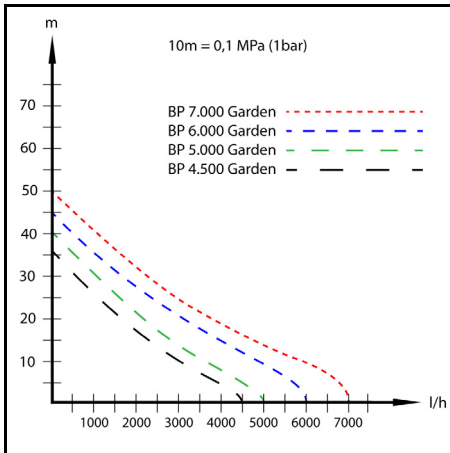

ES atbilstības deklarācija

Ar šo mēs paziņojam, ka turpmāk tekstā minētās iekārtas projekts un konstrukcija, kā arī mūsu izgatavotais modelis atbilst ES direktīvu drošības un veselības pamatprasībām. Veicot ar mums nesaskaņotas izmaiņas iekārtas uzbūvē, šī deklarācija zaudē savu spēku.

Produkts: Sūknis
Tips: 1.645-xxx

Attiecīgās ES direktīvas

2006/42/EK (+2009/127/EK)
2014/30/ES
2000/14/EK
2011/65/ES
2009/125/EK

Piemērotā(-s) regula(-s)
(EU) 2019/1781

Piemērotie saskaņotie standarti

EN 60335-1
EN 60335-2-41
EN 62233: 2008
EN 55014-1: 2017 + A11: 2020

EN 55014-2: 1997+A1: 2001+A2: 2008
EN 61000-3-2: 2014
EN 61000-3-3: 2013
EN IEC 63000: 2018

Piemērotās atbilstības novērtēšanas procedūras
2000/14/EK: Pielikums V

Troksņa intensitātes līmenis dB(A)

BP 4.500 Garden
Izmērīts: 68
Nodrošināts: 71
BP 5.000 Garden
Izmērīts: 70
Nodrošināts: 73
BP 6.000 Garden
Izmērīts: 81
Nodrošināts: 84
BP 7.000 Garden
Izmērīts: 81
Nodrošināts: 83
Paraksttāji rīkojas valdes vārdā un ar tās pilnvaru.

H. Jenner
Chairman of the Board of Management

S. Reiser
Manager Regulatory Affairs & Certification

Pilnvarotais sagatavot dokumentāciju:

S. Reizers (S. Reiser)
Alfred Kärcher SE & Co. KG
Alfred-Kärcher-Str. 28 - 40
71364 Winnenden (Vācija)
Tālr.: +49 7195 14-0
Fakss: +49 7195 14-2212
Winnenden (Winnenden), 01.06.2021.

Turinys

Bendrosios nuorodos	106
Naudojimas pagal paskirtį	107
Rizikos lygiai	107
Aplinkos apsauga	107
Priedai ir atsarginės dalys	107
Komplektacija	107
Garantija	107
Prietaiso aprašymas	107
Eksplotavimo pradžia	107
Naudojimas	108
Kasdienė priežiūra ir techninė priežiūra	108
Gabenimas	108
Sandėliavimas	108
Pasirenkamasis priedas	108
Pagalba gedimų atveju	108
Techniniai duomenys	109
Charakteristinės kreivės	110
ES atitikties deklaracija	110

Bendrosios nuorodos

Prieš pradėdami naudoti prietaisą, perskaitykite šią originalią naudojimo instrukciją ir pridėdamas saugos nurodymus. Laikykitės jų. Išsaugokite abi knygeles vėlesniam naudojimui arba kitam prietaiso savininkui.

Naudojimas pagal paskirtį

Šį gaminį prijungdami prie geriamojo vandens tinklo laikykite EN 1717 standarto reikalavimų ir įeigu kiltų galimų klausimų, susisiekite su sanitarinės priežiūros institucija.

Šis prietaisas skirtas privačiam naudojimui ir jis neatitinka pramoniniam naudojimui taikomų reikalavimų.

Prietaisas visų pirma skirtas naudoti sode ir užtikrina pastovų slėgį sodo drėkinimui.

Prijungus purkštuvus galima drėkinti ne didesnius kaip toliau nurodytus plotus:

- „BP 4.500 Garden“: 400 m²
- „BP 5.000 Garden“: 550 m²
- „BP 6.000 Garden“: 900 m²
- „BP 7.000 Garden“: 1000 m²

⚠ **ATSARGIAI**

Sužalojimų pavojus!

Nuodugiu medžiagų sukeltų sužalojimų rizika.

Negerkite vandens, kuris buvo pumpuojamas siurbliu!

Leistinos pumpuojamos terpės

Leistinos pumpuojamos terpės:

- Techninis vanduo
 - Šulinio vanduo
 - Šaltinio vanduo
 - Lietaus vanduo
 - Baseino vanduo tinkamai dozuojant priedus
- Pumpuojamų skysčių temperatūra negali viršyti 35 °C.

Naudojimas ne pagal paskirtį

Pastaba

Gaminiojas neprisiima atsakomybės už galimą žalą, atsiradusią naudojant prietaisą ne pagal paskirtį ar netinkamai jį valdant.

Rizikos lygiai

⚠ **PAVOJUS**

- Nuoroda dėl tiesioginio pavojaus, galinčio sukelti sunkius kūno sužalojimus ar mirtį.

⚠ **ĮSPĖJIMAS**

- Nuoroda dėl galimo pavojaus, galinčio sukelti sunkius kūno sužalojimus ar mirtį.

⚠ **ATSARGIAI**

- Nurodo galimą pavojų, galintį sukelti lengvus sužalojimus.

DĖMESIO

- Nuoroda dėl galimo pavojaus, galinčio sukelti materialinius nuostolius.

Aplinkos apsauga



Pakuotės medžiagos gali būti perdirbamos. Pakuotės atliekas prašome šalinti laikantis aplinkos apsaugos teisės aktų reikalavimų.



Elektrės ir elektroniniuose prietaisuose būna vertingų perdirbamųjų medžiagų ir dažnai, pvz., galvaninių elementų, akumuliatorių sudedamųjų dalių, arba alyvos, kurias netinkamai naudojant arba jas šalinant ne pagal reikalavimus gali kilti pavojus žmonių sveikatai ir aplinkai. Tačiau norint tinkamai eksploatuoti prietaisą šios sudedamosios dalys yra būtinos. Šiuo simboliu pažymėtus prietaisus draudžiama šalinti su buitinėmis atliekomis.

Nuorodos dėl sudedamųjų medžiagų (REACH)

Naujausia informaciją apie sudedamąsias medžiagas rasite: www.kaercher.de/REACH

Priedai ir atsarginės dalys

Naudokite tik originalius priedus ir originalas atsargines dalis – taip užtikrinsite, kad įrenginys veiktų patikimai ir be triukščių.

Informaciją apie priedus ir atsargines dalis rasite svetainėje www.kaercher.com.

Komplektacija

Įrenginio tiekiamo komplekto sudėtis parodyta ant pakuotės. Išpakavę patikrinkite, ar yra visos įrenginio detalės. Jei trūksta priedų arba yra transportavimo pažeidimų, praneškite apie tai pardavėjui.

Garantija

Kiekvienoje šalyje galioja mūsų įgaliotų pardavėjų nustatytos garantijos sąlygos. Galimus prietaiso gedimus garantijos galiojimo laikotarpiu pašalinsime nemokamai, jei tokių gedimų priežastis buvo netinkamos medžiagos ar gamybos klaidos. Dėl garantinių gedimų šalinimo kreipkitės į savo pardavėją arba artimiausią klientų aptarnavimo tarnybą pateikdami pirkinį patvirtinančią kasos kvitą.

(Adresą rasite kitoje pusėje)

Prietaiso aprašymas

Šioje naudojimo instrukcijoje aprašoma išsami konstrukcija. Atsižvelgiant į modelį tiekimo rinkinys gali skirtis (žr. pakuotę).

Pav. žr. iliustracijų puslapyje

Paveikslas A

- ① 2-jų eigų prijungimo adapterio gaubtelis
- ② dvejų krypčių jungties adapteris siurbliams G 1 (neįtrauktas į „BP 4.500 Garden“ rinkinį)
- ③ Siurblių G 1 jungties adapteris (su „BP 4.500 Garden“ pateikiami du jungties adapteriai)
- ④ Kamštis
- ⑤ G 1 jungtis (33,3 mm), siurbimo linija (įėjimas)
- ⑥ Užpildymo atvamzdis su gaubteliu
- ⑦ G 1 jungtis (33,3 mm), slėgio linija (išėjimas)
- ⑧ ĮJUNGIMO / IŠJUNGIMO jungtiklis
- ⑨ Vandens išleidimo vožtuvas
- ⑩ **Čiaupo jungtis G 1
- ⑪ **Jungtis su „Aqua Stop“
- ⑫ **Mova
- ⑬ **Purkštas
- ⑭ *Siurbimo žarnos rinkinys su 3,5 m paruošta prijungti, sandaria spiraline žarna su įsiurbimo filtru ir atbulinio srauto ribotuviu
- ⑮ **Sodo žarna 1/2 col. 20 m
- ⑯ Tinklo kabelis su kištuku

* Tik į komplektą ir „Set Plus“ įtrauktas priedas.

** Į komplektą „Set Plus“ įtrauktas priedas.

Eksplotavimo pradžia

Rekomenduojame naudoti tik originalias „Kärcher“ siurbimo žarnas ir filtrų komponentus bei žarnų jungtis. Jei-gu naudojamos kitų gamintojų konstrukcinės dalys, gali

atsirasti veikimo trikčių įsiurbiant pumpuojamą skystį, ypač naudojant „Bajonett“ sujungimo sistemas.

Prieš pradėdami eksploatuoti

Parengiamieji darbai

- Pašalinkite sandarinimo kamštį.
- Įsukite jungties adapterį į siurblio įsiurbimo jungtį (įvadą). Užveržkite rankomis.
- Prijunkite sandarią įsiurbimo žarną

Paveikslas B

Pastaba

Jeigu vanduo nešvarus, rekomenduojame įrengti pirmąjį filtrą (žr. Pasirenkamasis priedas) tarp atbulinio vožtuvo ir įsiurbimo žarnos.

Paveikslas C

Pastaba

Norėdami sutrumpinti pakartotinio siurbimo trukmę naudokite siurbimo žarną su atbulinio srauto ribotuvu. Tada siurbimo žarna neištuštėja po naudojimo (žr. Pasirenkamasis priedas).

- Įsukite jungties adapterį į siurblio slėgio jungtį (išleidimo angą). Užveržkite rankomis.

Paveikslas D

- Atsukite dangtelį nuo įpylimo atvamzdžio.

Paveikslas E

- Užpildykite siurblių vandeniu, kol jis persipildys.

Paveikslas F

Naudojimas

1. Įkiškite tinklo kištuką į lizdą.
2. Įjunkite prietaisą J.J. / IŠJ. jungikliu.
3. Norėdami sutrumpinti siurbimo trukmę pakelkite slėgio žarną maždaug 1 m.

Paveikslas I

4. Palaukite, kol siurblys įsiurbis ir pradės pumpuoti tolygiai.

⚠ ATSARGIAI

Sausosios eigos keliamas pavojus

Veikiant sausąja anga pažeidžiamas siurblys.

Neleiskite siurbliui išdžiūti!

5. Veikiančio siurblio nepalikite be priežiūros.

DĖMESIO

Sužalojimų pavojus. Sistemą veikia slėgis!

Sužalojimų pavojus.

(„Slėgis“, žr. skyrių „Techniniai duomenys“)

Eksploatavimo užbaigimas

1. Prietaisą išjunkite J.J. / IŠJ. jungikliu.
2. Ištraukite tinklo kištuką iš lizdo.

Kasdienė priežiūra ir techninė priežiūra

⚠ PAVOJUS

Elektros smūgio pavojus.

Prieš visus prietaiso priežiūros darbus išjunkite prietaisą ir ištraukite tinklo kištuką.

Prietaisui techninės priežiūros nereikia.

Skalavimas

Pastaba

Siurbdami vandenį su priedais, po kiekvieno naudojimo siurblių išplaukite švari vandeniu.

Gabenimas

⚠ ATSARGIAI

Sužalojimo pavojus

Krentančio prietaiso keliamas sužeidimo pavojus.

Gabendami prietaisą, atkreipkite dėmesį į prietaiso svorį (žr. skyrių „Techniniai duomenys“) ir atitinkamai prietaisą pritvirtinkite gabenant transporto priemonėse.

Nešimas ranka

1. Suvyniokite kabelį.
2. Pakelkite prietaisą už nešiojimo rankenos ir neškite.

Gabenimas transporto priemonėmis

1. Apsaugokite prietaisą nuo slydimo ir apvirtimo.

⚠ ATSARGIAI

Sužalojimo pavojus

Krentančio prietaiso keliamas sužeidimo pavojus.

Gabendami prietaisą, atsižvelkite į prietaiso svorį (žr. techninius duomenis) ir atitinkamai jį pritvirtinkite transporto priemonėse.

Sandėliavimas

⚠ ATSARGIAI

Nesilaikant svorio nuorodos

Sužalojimų ir materialinės žalos pavojus

Laikydami atsižvelkite į prietaiso svorį.

1. Prietaisą laikykite nuo šalčio apsaugotoje vietoje.

Prietaiso sandėliavimas

1. Sumažinkite slėgį prietaise atidarydami vandens čiaupą, prijungtą prie slėgio pusės (pvz., atidarydami sodo purkštuvą).
 2. Ištuštinkite žarnas.
 3. Pašalinkite siurbimo ir slėgio liniją.
 4. Išleiskite vandenį iš siurblio per vandens išleidimo vožtuvą.
- Paveikslas H**
5. Prietaisą laikykite nuo šalčio apsaugotoje vietoje.

Pasirenkamasis priedas

Galimus specialius priedus rasite paskutiniame šios naudojimo instrukcijos puslapyje.

Pagalba gedimų atveju

Dažnai gedimus sukelia priežastys, kurias galite pašalinti patys, perskaitę šią apžvalgą. Jei abejojate ar jūsų įrenginio gedimas čia nepaminėtas, kreipkitės į įgaliotą klientų aptarnavimo tarnybą.

Klaida	Priežastis	Šalinimas
Siurblys veikia, bet ne-pumpuoja	Siurblyje yra oro.	1. Patikrinkite ar eksploatacija pradėta tinkamai (žr. skyrių <i>Parengiamieji darbai ir Naudojimas</i>).
	Nešvarumų dalelės blokuoja įsiurbimo sritį.	1. Ištraukite tinklo kištuką iš lizdo. 2. Išvalykite įsiurbimo zoną.
	Įsiurbimo žarna arba prijungimo adapteris įsuktas neteisingai.	1. Patikrinkite, ar sandarikliai uždėti tinkamai. 2. Užsukite įsiurbimo žarną ir prijungimo adapterį.
	Užsikimšo pirminis filtras.	1. Išvalykite pirminį filtrą.
Siurblys neįsijungia arba staiga sustoja eksploatauojant	Nutrauktas maitinimas.	1. Patikrinkite saugiklius ir elektrines jungtis.
Pumpavimo galia mažėja arba yra per maža	Užsikimšusi įsiurbimo zona.	1. Ištraukite tinklo kištuką iš lizdo. 2. Išvalykite įsiurbimo zoną.
	Siurblio našumas priklauso nuo tiekimo galvutės ir prijungtos išorinės įrangos.	1. Atsižvelkite į didžiausią pumpavimo aukštį, (žr. skyrių <i>Techniniai duomenys</i>) arba pasirinkite kitokio skersmens arba kitokio ilgio žarną.
	Slėgio pusėje skerspjūvis yra susiaurėjęs, pvz., dėl ne iki galo atidaryto vožtuvo (rutulinio čiaupo).	1. Visiškai atidarykite vožtuvą / rutulinio čiaupo.
	Slėgio pusėje žarna yra sulenkta.	1. Ištiesinkite sulenktą žarną.
	Užsikimšo pirminis filtras.	1. Išvalykite pirminį filtrą.

Techniniai duomenys

		BP 4.500 Garden	BP 5.000 Garden	BP 6.000 Garden	BP 7.000 Garden
		„BP 4.500 Garden Set Plus“	„BP 5.000 Garden Set Plus“	„BP 6.000 Garden Set Plus“	
Tinklo įtampa	V	230-240	230-240	230-240	230-240
Tinklo dažnis	Hz	50	50	50	50
Vardinė galia	W	550	650	1000	1100
Tiekimo pajėgumas, maksimalus	l/h	4500	5000	6000	7000
Įsiurbimo aukštis (maks.)	m	8	8	8	8
Kietųjų medžiagų kiekis vandenyje	kg/m ³	>2,5	>2,5	>2,5	>2,5
Slėgis (didž.)	MPa (bar)	0,36 (3,6)	0,40 (4,0)	0,45 (4,5)	0,5 (5,0)
Transportavimo aukštis (didž.)	m	35	40	45	50
Terpės temperatūra (didž.)	°C	35,0	35,0	35,0	35,0
Leistino pumpuojamo skysčio dalelių dydis (didž.)	mm	1	1	1	1
Siurblio tipas		Jet	Jet	Jet	Jet
Garso lygis L _{pA}	dB(A)	56	58	69	68
Garso galios lygis L _{WA} garantuotas	dB(A)	71	73	84	83
Matmenys ir svoriai					
Svoris (be priedų)	kg	6,4	7,0	9,7	10,0

Pastaba

Išimtis taikomas pagal Reglamento (ES) 2019/1781 I priedo 2 skyrių (12): j)

Gamintojas pasilieka teisę keisti techninius duomenis!

Charakteristinės kreivės

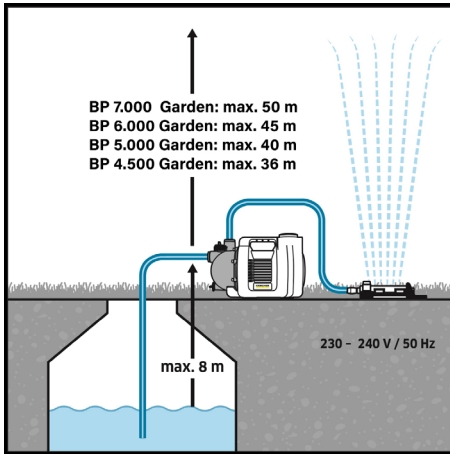
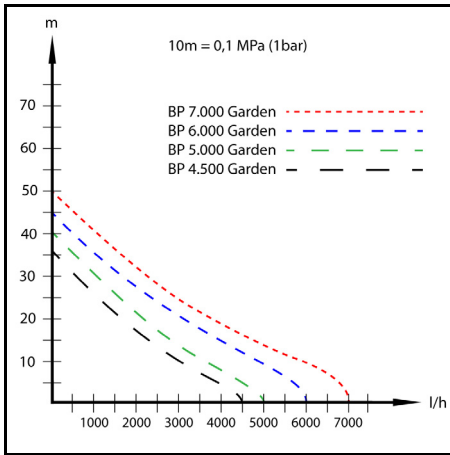

ES atitikties deklaracija

Pareiškiamo, kad toliau aprašyto aparato brėžiniai ir konstrukcija bei mūsų į rinką išleistas modelis atitinka pagrindinius ES direktyvų saugumo ir sveikatos apsaugos reikalavimus. Jeigu įrenginiui atliekamas su mumis nesuderintas keitimas, ši deklaracija netenka savo galios.

Produktas: Siurblys
Tipas: 1.645-xxx

Atitinkamos ES direktyvos
2006/42/EB (+2009/127/EB)
2014/30/ES
2000/14/EB
2011/65/ES
2009/125/EB

Taikomas (-i) Reglamentas (-ai)
(EU) 2019/1781

Taikomi darnieji standartai
EN 60335-1
EN 60335-2-41
EN 62233: 2008

EN 55014-1: 2017 + A11: 2020
EN 55014-2: 1997+A1: 2001+A2: 2008
EN 61000-3-2: 2014
EN 61000-3-3: 2013
EN IEC 63000: 2018

Taikoma atitikties įvertinimo procedūra
2000/14/EB: V priedas

Svertinis garso galios lygis dB(A)

BP 4.500 Garden
Išmatuotas: 68
Garantuojamas: 71
BP 5.000 Garden
Išmatuotas: 70
Garantuojamas: 73
BP 6.000 Garden
Išmatuotas: 81
Garantuojamas: 84
BP 7.000 Garden
Išmatuotas: 81
Garantuojamas: 83
Pasirašantys asmenys veikia pagal bendrovės vadovų įgaliojimus.

H. Jenner
Chairman of the Board of Management

S. Reiser
Manager Regulatory Affairs & Certification

Dokumentacijos tvarkytojas:

S. Reiser
Alfred Kärcher SE & Co. KG
Alfred-Kärcher-Str. 28 - 40
71364 Vinendenas, Vokietija
Tel.: +49 7195 14-0
Faks.: +49 7195 14-2212
Vinendenas, 2021 m. birželio 1 d.

Зміст

Загальні вказівки.....	110
Використання за призначенням	111
Ступінь безпеки	111
Охорона довкілля	111
Приладдя та запасні деталі	111
Комплект поставки	111
Гарантія	111
Опис пристрою	111
Введення в експлуатацію.....	112
Експлуатація	112
Догляд та технічне обслуговування	112
Транспортування	112
Зберігання	112
Спеціальне приладдя.....	113
Допомога у разі несправностей.....	113
Технічні дані	113
Характеристичні криві	114
Декларація про відповідність стандартам ЄС	114

Загальні вказівки

Перед першим використанням пристрою ознайомитися з цією оригінальною інструкцією з експлуатації та вказівками з техніки безпеки, що додаються. Діяти відповідно до них. Зберігати обидві брошури для подальшого використання або для наступного власника.

Використання за призначенням

Під час підключення цього виробу до мережі питного водопостачання дотримуйтесь вимог стандарту EN 1717 і з усіх можливих питань звертайтеся до спеціалізованого санітарно-технічного підприємства.

Цей пристрій призначений для приватного використання і не передбачений для комерційного використання.

Пристрій в першу чергу призначений для застосування в саду і забезпечує постійний тиск для зрошення саду.

У разі підключення спринклерів можна зрошувати ділянки такої максимальної площі:

- BP 4.500 Garden: 400 м²
- BP 5.000 Garden: 550 м²
- BP 6.000 Garden: 900 м²
- BP 7.000 Garden: 1000 м²

⚠ **ОБЕРЕЖНО**

Небезпека травмування!

Небезпека травмування токсинами.

Не пийте воду, що перекачується насосом!

Допустимі для перекачування рідини

Допустимі для перекачування рідини:

- технічна вода;
- колодезна вода;
- джерельна вода;
- дощова вода;
- вода в басейнах за умови відповідного дозування добавок.

Температура рідини, що перекачується, не повинна перевищувати 35 °С.

Використання не за призначенням

Вказівка

Виробник не несе відповідальності за збитки, завдані невідповідним або неправильним застосуванням пристрою.

Ступінь небезпеки

⚠ **НЕБЕЗПЕКА**

- *Вказівка щодо небезпеки, яка безпосередньо загрожує та призводить до тяжких травм чи смерті.*

⚠ **ПОПЕРЕДЖЕННЯ**

- *Вказівка щодо потенційно можливої небезпечної ситуації, що може призвести до тяжких травм чи смерті.*

⚠ **ОБЕРЕЖНО**

- *Вказівка щодо потенційно небезпечної ситуації, яка може спричинити отримання легких травм.*

УВАГА

- *Вказівка щодо можливої потенційно небезпечної ситуації, що може спричинити матеріальні збитки.*

Охорона довкілля



Пакувальні матеріали придатні до вторинної переробки. Упаковку необхідно утилізувати без шкоди для довкілля.



Електричні та електронні пристрої містять цінні матеріали, які придатні до вторинної переробки, і часто компоненти, як-от батареї, акумулятори чи мастило, які у разі неправильного поводження з ними або

неправильної утилізації можуть створити потенційну небезпеку для здоров'я людини та довкілля. Однак ці компоненти необхідні для належної експлуатації пристрою. Пристрої, позначені цим символом, забороняється утилізувати разом із побутовим сміттям.

Вказівки щодо компонентів (REACH)

Актуальні відомості про компоненти наведені на сайті: www.kaercher.de/REACH

Приладдя та запасні деталі

Слід використовувати лише оригінальне приладдя та оригінальні запасні частини, тому що саме вони гарантують безпечну та безперебійну експлуатацію пристрою.

Інформація щодо приладдя та запасних частин міститься на сайті www.kaercher.com.

Комплект поставки

Комплектація пристрою зазначена на упаковці. Під час розпакування пристрою перевірити комплектацію. У разі нестачі приладдя або ушкодження, отриманих під час транспортування, слід повідомити про це торговельній організації, яка продала пристрій.

Гарантія

У кожній країні діють відповідні гарантійні умови, встановлені уповноваженою організацією збуту нашої продукції в цій країні. Можливі несправності пристрою протягом гарантійного строку ми усуваємо безкоштовно, якщо причина несправності полягає в дефектах матеріалів або виробничому браку. У разі виникнення претензій протягом гарантійного строку прохання звертатися, маючи при собі чек про покупку, до торговельної організації, що продала продукт, або до найближчої уповноваженої служби сервісного обслуговування. (Адреси див. на звороті)

Опис пристрою

У цій інструкції з експлуатації описано максимальну комплектацію. Комплект поставки відрізняється залежно від моделі (див. упаковку).

Рисунки див. на сторінці з зображеннями Малюнок А

- ① Ковпачок 2-ходового з'єднувального адаптера
- ② 2-ходовий з'єднувальний адаптер для насосів G 1 (не входить в комплект поставки BP 4.500 Garden)
- ③ З'єднувальний адаптер для насосів G 1 (2 шт. в комплекті поставки BP 4.500 Garden)
- ④ Пробка
- ⑤ Підключення G1 (33,3 мм), всмоктувальний трубопровід (вхід)
- ⑥ Заливний патрубок з кришкою
- ⑦ Підключення G1 (33,3 мм), напірний трубопровід (вихід)
- ⑧ Вимикач УВІМК./ВИМК.
- ⑨ Водоспускний вентиль
- ⑩ **Штуцер для приєднання до крану G 1

- ⑪ **Муфта з Aqua Stop
- ⑫ **Муфта
- ⑬ **Розпилювач
- ⑭ * Набір всмоктувальних шлангів, включно з готовим до підключення вакуумним спіральним шлангом 3,5 м з всмоктувальним фільтром та захистом від зворотного потоку
- ⑮ **Садовий шланг 1/2" 20 м
- ⑯ Мережевий кабель зі штепсельною вилкою

* Приладдя входять тільки в комплектацію Set і Set Plus.

** Приладдя входять тільки в комплектацію Set Plus.

Введення в експлуатацію

Ми рекомендуємо використовувати лише оригінальні всмоктувальні шланги, елементи фільтрів та елементи під'єднання шлангів виробництва Kärcher. Використання деталей інших виробників може призвести до несправностей під час всмоктування рідини, що перекачується, зокрема в разі використання штикових систем з'єднання.

Перед введенням в експлуатацію

Підготовка

- Зняти пробку.
- Вкрутити з'єднувальний адаптер у впускний патрубок насоса (вхід). Затягнути вручну.
- Приєднати вакуум-щільний всмоктувальний шланг.

Малюнок В

Вказівка

У разі брудної води рекомендуємо встановити фільтр попереднього очищення (див. Спеціальне приладдя) між зворотним клапаном і всмоктувальним шлангом.

Малюнок С

Вказівка

Щоб скоротити час повторного всмоктування, використовувати всмоктувальний шланг із захистом вхід зворотного потоку. Це запобігає спорожненню всмоктувального шланга після використання (див. Спеціальне приладдя).

- Вкрутити з'єднувальний адаптер в напірний парубок насоса (вихід). Затягнути вручну.
- Відкрутити кришку заливного патрубка.
- Заповнити насос водою до переливу.

Малюнок F

Експлуатація

1. Вставити мережевий штекер у розетку.
 2. Увімкнути пристрій за допомогою перемикача УВІМК./ВИМК.
 3. Щоб скоротити час всмоктування, підняти напірний шланг прибіл. на 1 м.
- Малюнок I**
4. Дочекайтесь, коли насос почне всмоктувати й рівномірно перекачувати рідину.

⚠ ОБЕРЕЖНО

Небезпека внаслідок сухого ходу

Сухий хід пошкоджує насос.

Уникати сухого ходу насоса!

5. Не залишати насос без нагляду під час роботи.

УВАГА

Небезпека травмування. Система знаходиться під тиском!

Небезпека травмування.

(Тиск див. у главі «Технічні характеристики»)

Завершення роботи

1. Вимкнути пристрій за допомогою перемикача УВІМК./ВИМК.
2. Витягнути штепсельну вилку з розетки.

Догляд та технічне обслуговування

⚠ НЕБЕЗПЕКА

Небезпека ураження електричним струмом.

Перед проведенням будь-яких робіт на пристрої його слід вимкнути та витягти штепсельну вилку з розетки.

Пристрій не потребує технічного обслуговування.

Промивання

Вказівка

У разі подачі води з добавками промивати насос чистою водою після кожного використання.

Транспортування

⚠ ОБЕРЕЖНО

Небезпека травмування

Небезпека травмування через падіння пристрою.

Під час транспортування враховуйте вагу пристрою (див. главу Технічні дані) і відповідно закріпліть його під час транспортування в автомобілях.

Перенесення вручну

1. Змотати кабель.
2. Підніміть пристрій за ручку й перенесіть.

Перевезення транспортними засобами

1. Зафіксуйте пристрій від зсування й перекидання.

⚠ ОБЕРЕЖНО

Небезпека травмування

Небезпека травмування через падіння пристрою.

Під час транспортування враховуйте вагу пристрою (див. «Технічні характеристики») і відповідно закріпліть його під час транспортування в автомобілях.

Зберігання

⚠ ОБЕРЕЖНО

Недотримання ваги

Небезпека травмування та пошкоджень

Під час зберігання враховувати вагу пристрою.

1. Пристрій слід зберігати в захищеному від морозу місці.

Зберігання пристрою

1. Скинати тиску у пристрої, відкривши елемент забору води на напірній стороні (наприклад, відкривши садовий розпилювач).
2. Злити воду зі шлангів.
3. Від'єднати всмоктувальний і напірний трубопроводи.

4. Злити воду з насоса через водоспускний вентиль.
Малюнок Н
5. Пристрій слід зберігати в захищеному від морозу місці.

Допомога у разі несправностей

Часто пошкодження є простими, тому за допомогою наведеного нижче огляду їх можна усунути самостійно. У разі сумніву або наявності пошкоджень, не згаданих у огляді, звертатися до авторизованої сервісної служби.

Спеціальне приладдя

Можливе спеціальне приладдя наведено на останній сторінці цієї інструкції з експлуатації.

Помилка	Причина	Усунення
Насос працює, але не перекачує	У насосі є повітря.	1. Перевірити правильність введення в експлуатацію (див. главу <i>Підготовка і Експлуатація</i>).
	Частинки бруду блокують зону всмоктування.	1. Витягнути штепсельну вилку з розетки. 2. Очистити зону всмоктування.
	Усмоктувальний шланг або з'єднувальний адаптер неправильно під'єднаний.	1. Перевірити правильність установа у щільність. 2. Щільно затягнути всмоктувальний шланг і з'єднувальний адаптер вручну.
	Фільтр попереднього очищення засмічений.	1. Очистити фільтр попереднього очищення.
Насос не запускається або раптово зупиняється в ході роботи	Перервано подачу електроенергії.	1. Перевірити запобіжники й електричні з'єднання.
Потужність насоса знижується або занадто низька	Зона всмоктування засмічена.	1. Витягнути штепсельну вилку з розетки. 2. Очистити зону всмоктування.
	Потужність насоса залежить від висоти подачі та підключених периферичних пристроїв.	1. Слідкувати за максимальною висотою подачі (див. главу <i>Технічні дані</i>), якщо необхідно, вибрати інший діаметр або іншу довжину шланга.
	Переріз на напірній стороні звужений, наприклад, через не повністю відкритий вентиль/кульовий кран.	1. Повністю відкрити вентиль/кульовий кран.
	Шланг заламаний на напірній стороні.	1. Усунути перегини шланга.
	Фільтр попереднього очищення засмічений.	1. Очистити фільтр попереднього очищення.

Технічні дані

		BP 4.500 Garden	BP 5.000 Garden	BP 6.000 Garden	BP 7.000 Garden
		BP 4.500 Garden Set Plus	BP 5.000 Garden Set Plus	BP 6.000 Garden Set Plus	
Напруга мережі	V	230-240	230-240	230-240	230-240
Частота мережі	Hz	50	50	50	50
Номінальна потужність	W	550	650	1000	1100
Об'єм подачі, макс.	l/h	4500	5000	6000	7000
Висота всмоктування (макс.)	m	8	8	8	8
Вміст твердих речовин у воді	kg/m ³	>2,5	>2,5	>2,5	>2,5
Тиск (макс.)	MPa (bar)	0,36 (3,6)	0,40 (4,0)	0,45 (4,5)	0,5 (5,0)
Висота подачі (макс.)	m	35	40	45	50
Температура подачі (макс.)	°C	35,0	35,0	35,0	35,0
Розмір часток (макс.) допустимих для перекачування рідин	mm	1	1	1	1
Тип насоса		Jet	Jet	Jet	Jet

BP 4.500 Garden	BP 5.000 Garden	BP 6.000 Garden	BP 7.000 Garden
BP 4.500 Garden Set Plus	BP 5.000 Garden Set Plus	BP 6.000 Garden Set Plus	

Рівень звукового тиску L_{pA}	dB(A)	56	58	69	68
Рівень звукової потужності L_{WA} гарантований	dB(A)	71	73	84	83

Розміри та вага

Вага (без приладдя)	kg	6,4	7,0	9,7	10,0
---------------------	----	-----	-----	-----	------

Вказівка

Причина виключення відповідно до Регламенту (ЄС) 2019/1781 Додаток I Розділ 2 (12): j)
Можливі зміни у конструкції пристрою!

Характеристичні криві

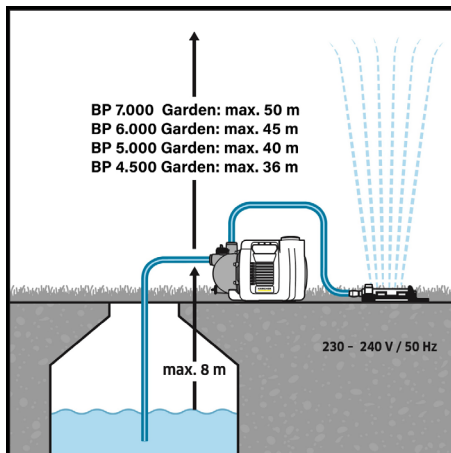
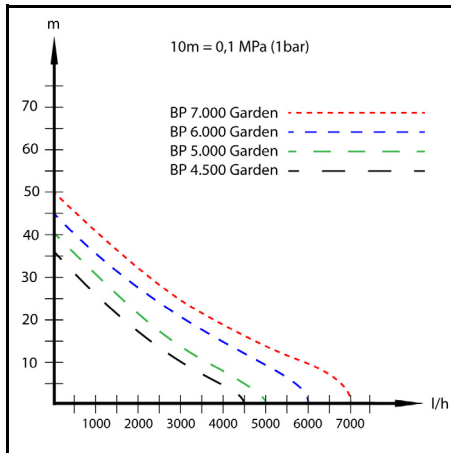

Декларація про відповідність

стандартам ЄС

Цим ми повідомляємо, що нижче зазначена машина на основі своєї конструкції та конструктивного виконання, а також у випущеної у продаж моделі, відповідає спеціальним основним вимогам щодо безпеки та захисту здоров'я представлених нижче директив ЄС. У разі внесення неузгоджених із нами змін до машини ця заява втрачає свою чинність.

Виріб: Насос
Тип: 1.645-xxx

Відповідні директиви ЄС
2006/42/EG (+2009/127/EG)
2014/30/ЄС
2000/14/ЄС
2011/65/ЄС
2009/125/ЄС

Застосований(-и) регламент(-и)
(ЄС) 2019/1781

Застосовувані гармонізовані стандарти
EN 60335-1
EN 60335-2-41
EN 62233: 2008
EN 55014-1: 2017 + A11: 2020
EN 55014-2: 1997+A1: 2001+A2: 2008
EN 61000-3-2: 2014
EN 61000-3-3: 2013
EN IEC 63000: 2018

Застосовуваний метод оцінки відповідності
2000/14/ЄС: Додаток V

Рівень звукової потужності, дБ(А)

BP 4.500 Garden
Вимірний: 68
Гарантований: 71
BP 5.000 Garden
Вимірний: 70
Гарантований: 73
BP 6.000 Garden
Вимірний: 81
Гарантований: 84
BP 7.000 Garden
Вимірний: 81
Гарантований: 83

Особи, що нижче підписалися, діють від імені та за довіреністю керівництва.

H. Jenner

Chairman of the Board of Management

S. Reiser

Manager Regulatory Affairs & Certification

Особа, відповідальна за ведення документації:
Ш. Райзер (S. Reiser)

目次

一般的な注意事項.....	115
規定に沿った使用.....	115
セキュリティレベル.....	115
環境保護.....	115
アクセサリーとスペアパーツ.....	115
同梱品.....	115
保証.....	115
機器に関する説明.....	115
セットアップ.....	116
運転.....	116
手入れとメンテナンス.....	116
搬送.....	116
保管.....	116
** 別売品.....	117
障害発生時のサポート.....	117
技術データ.....	117
特性曲線.....	118
EU準拠宣言.....	118

一般的な注意事項

デバイスを初めて使用する前に、このオリジナル取扱説明書および付属する安全に関する注意事項を読んでください。記載事項に従ってください。両文書を、後の使用あるいは次の所有者のために保存してください。

規定に沿った使用

本製品を飲料水システムに接続する際には、En 1717の要件を順守し、不明な点があれば衛生専門業者にお問い合わせください。

この機器は個人的用途に開発されており、産業用途条件には適しません。

本機器は主に庭での使用を想定しており、庭の灌水のために一定の圧力を供給します。

スプリンクラーを接続する場合、最大で以下の面積に灌水することが可能です：

- BP 4.500 ガーデン：400 m²
- BP 5.000 ガーデン：550 m²
- BP 6.000 ガーデン：900 m²
- BP 7.000 ガーデン：1000 m²

△ 注意 怪我の危険！

有毒物による怪我の危険があります。
ポンプで汲んだ水は飲まないでください！

許容される汲み上げられた液体

許容される汲み上げられた液体：

- 水道水
- 井戸水
- 湧水
- 雨水
- プール水（添加剤が意図したとおりに投与された場合）

汲み上げられる液体の温度は35 °Cを超えないでください。

不適切な使用

注意事項

メーカーは、不適切な使用または誤った操作によって生じたいかなる損害についても責任を負いません。

セキュリティレベル

△ 危険

- この注記は死亡に至る直近の危険を指します。

△ 警告

- この注記は身体の重傷または死亡に至る可能性が考えうる危険な状況を指します。

△ 注意

- この注記は軽度から中程度の怪我を招く恐れのある危険状態を示唆します。

注意

- この注記は器物破損を招く恐れのある危険状態を示唆します。

環境保護



梱包材はリサイクル可能です。梱包材は環境に適した方法で廃棄してください。



電気および電子機器には、誤って取り扱ったり廃棄したりすると人間と環境に危険を及ぼす可能性があります。このシンボルが表記されている機器は、家庭ゴミと一緒に廃棄してはいけません。しかしながら、これらは機器が適切に機能するために必要な構成要素です。このシンボルが表記されている機器は、家庭ゴミと一緒に廃棄してはいけません。

物質についての注意事項 (REACH)

内容物に関する最新情報は、www.kaercher.de/REACHを参照してください。

アクセサリーとスペアパーツ

純正のアクセサリーおよび純正のスペアパーツのみ使用してください。これにより装置の安全で、トラブルの無い動作の保証が約束されます。

アクセサリーやスペアパーツに関する詳細については、www.kaercher.comをご参照ください。

同梱品

本装置の同梱品は包装材の上に表示されています。開梱の際に内容物が揃っているか確認してください。付属品が欠けている場合や輸送による損傷があった場合は販売業者にご連絡ください。

保証

国ごとに弊社の販売会社が発行する保証条件が有効です。保証期間中は、資材または製造上の欠陥が原因とみられる装置の故障に関しては無料で修理いたします。保証請求の際はレシートを販売店またはお近くの認可カスタマーサービスを提示してください。（住所は裏面をご覧ください）

機器に関する説明

取扱説明書にはすべての装備が記載されています。各機種に応じて納品範囲に差異があります（包装を参照）。

図は図表ページを参照 イラスト A

- ① クロージャーキャップ 2 方向接続アダプター
- ② ポンプ用 2 方向接続アダプター G 1 (BP 4.500 ガーデンには付属していません)
- ③ ポンプ用接続アダプター G 1 (BP 4.500 Garden に 2 個付属)

- ④ シーリングプラグ
- ⑤ 接続 G 1 (33.3 mm) 吸い込みライン (インレット)
- ⑥ クロージャーキャップ付き充填用ノズル
- ⑦ 接続 G 1 (33.3 mm) 圧力ライン (アウトレット)
- ⑧ オン/オフスイッチ
- ⑨ 排水バルブ
- ⑩ **蛇口コネクター G 1
- ⑪ **アクアストップ付きカップリング
- ⑫ **カップリング
- ⑬ **スプレー
- ⑭ *吸い込みホースセット (そのまま接続できる 3.5 m の真空対応スパイラルホース含む。吸い込みフィルターおよび逆流防止装置付き)
- ⑮ **庭水まき用ホース 1/2" 20 m
- ⑯ プラグ付き電源ケーブル

* セットおよびセットプラスに付属するアクセサリーのみ。

** セットプラスに付属するアクセサリーのみ。

セットアップ

ケルヒャー純正の吸引ホース、フィルター部品、ホース接続部のみを使用することをお勧めします。他社製部品を使用した場合、特にバヨネット接続方式の場合、送液の吸い込み時に誤動作を起こす可能性があります。

試運転の前に 準備

- シーリングプラグを取り外します。
- 接続アダプターをポンプの吸い込み接続 (インレット) にねじ込みます。手締めします。
- 真空対応の吸い込みホースを接続します。

イラスト B

注意事項

水が汚れている場合は、プレフィルター (** 別売品参照) を逆流防止弁と吸い込みホースの間に装着することをお勧めします。

イラスト C

注意事項

再吸い込み時間を短くするには、逆流防止装置付きの吸い込みホースを使用してください。これにより、使用後に吸い込みホースが空になるのを防ぐことができます (** 別売品参照)。

- 接続アダプターをポンプの圧力接続口 (アウトレット) にねじ込みます。手締めします。

イラスト D

- 充填用ノズルのキャップのネジを外します。

イラスト E

- ポンプが溢れるまで水を入れます。

イラスト F

運転

1. 電源プラグをソケットに差し込みます。
2. ON/OFF スイッチで本機器をオンにします。
3. 吸い込み時間を短くするには、圧力ホースを約 1 m 上げてください。

イラスト I

4. ポンプが吸い込み、均等に送り出すようになるまで待機します。

△ 注意

空運転による危険性

空運転はポンプを損傷します。ポンプを空運転しないでください!

5. 運転中はポンプを放置せず、常に見張っててください。

注意

怪我をする危険があります。システムに圧力がかかっています!

怪我をする危険があります。

(圧力については技術データの章を参照してください)

運転の終了

1. ON/OFF スイッチで本機器をオフにします。
2. 電源プラグをソケットから抜きます。

手入れとメンテナンス

△ 危険

感電の危険があります。

本機器において何らかの作業を行う際は、必ず事前に本機器をオフにして、電源プラグを抜いてください。機器はメンテナンスの必要はありません。

洗い流し

注意事項

添加剤の入った水を汲み上げる場合は、使用後にきれいな水で必ずポンプを洗い流してください。

搬送

△ 注意

負傷の危険

本機の転倒によるけがのおそれ。

本機を運搬するときは、本機の重量を確認し (技術データの章を参照)、車両で運搬する場合は、適宜固定してください。

手での持ち運び

1. ケーブルを巻き取ります。
2. キャリングハンドルをつかんで本機器を持ち上げ、持ち運びます。

車両での輸送

1. 本機器を運搬するときは、本機器の重量に注意してください (技術データ参照)。なお、車両で運搬する場合には、本機器を適切に固定してください。

△ 注意

負傷の危険

本機器の転倒による怪我の危険があります。

本装置を運搬するときは、本装置の重量に注意し (技術データ参照)、車両で運搬する場合には、本装置を適切に固定してください。

保管

△ 注意

重量無視

怪我ならびに損傷の危険

保管の際には装置の重量に注意してください。

1. 機器は凍らない場所に保管してください。

機器を保管する

1. 圧力側に接続されている水道口を開けて (庭用スプレーを開ける等)、本機器を減圧します。
2. ホースを空にします。
3. 吸い込みラインと圧力ラインを取り外します。

4. 排水バルブを介してポンプを空にします。
イラスト H
5. 機器は凍らない場所に保管してください。

障害発生時のサポート

障害発生の原因は簡単なものであることがよくあり、以下の一覧表を参考にすればご自分で対処することができます。確信が持てない時や、該当する障害が記載されていない場合は認可カスタマーサービスまでご連絡ください。

** 別売品

この取扱説明書の最後のページに、使用可能な別売品が記載されています。

エラー	原因	解決策
ポンプは作動しますが、汲み上げません	ポンプ内に空気が入っています。	1. 初期セットアップを正しく行われているか確認します(章 準備と運転参照)。
	汚れた粒子が吸引部をブロックします。	1. 電源プラグをコンセントから抜き取り ます。 2. 吸引部を清掃します。
	吸い込みホースまたは接続アダプターが正しくねじ込まれていません。	1. シールが正しく装着されていることを確認 します。 2. 吸い込みホースと接続アダプターを手で しっかり締めます。
	プレフィルターが目詰まりしています。	1. プレフィルターを清掃します。
ポンプが起動しない、または運転中に突然停止する	電源が遮断されています。	1. ヒューズと電気接続を確認します。
汲み上げ速度が低下している、または低すぎる	吸引部が詰まっています。	1. 電源プラグをコンセントから抜き取り ます。 2. 吸引部を清掃します。
	ポンプの汲み上げ量は、汲み上げ高さ と接続されている周辺機器によって異 なります。	1. 最大汲み上げ高さに注意してください(章 技術データ参照)。場合によっては、 他のホース径またはホース長さを選択し てください。
	バルブ / ボールバルブが全開になって いないなどの理由で、圧力側の断面が 狭くなっています。	1. バルブ / ボールバルブを全開にします。
	圧力側のホースが折れています。	1. ホースの折れをなくします。
	プレフィルターが目詰まりしています。	1. プレフィルターを清掃します。

技術データ

	BP 4.500 Garden	BP 5.000 Garden	BP 6.000 Garden	BP 7.000 Garden
	BP 4.500 ガーデンセッ トプラス	BP 5.000 ガーデンセッ トプラス	BP 6.000 ガーデンセッ トプラス	
電源電圧	V	230-240	230-240	230-240
電源周波数	Hz	50	50	50
定格出力	W	550	650	1000
流量 最大	l/h	4500	5000	6000
吸引高さ (最大)	m	8	8	8
水に含まれる固形物含有量	kg/m ³	>2,5	>2,5	>2,5
圧力 (最大)	MPa (bar)	0,36 (3,6)	0,40 (4,0)	0,45 (4,5)
汲み上げ高さ (最大)	m	35	40	45
汲み上げ温度 (最大)	°C	35,0	35,0	35,0
許容される汲み上げ用液体の粒子サイズ (最大)	mm	1	1	1
ポンプタイプ		ジェット	ジェット	ジェット
音圧レベル L _{DA}	dB(A)	56	58	69
音響パワーレベル L _{WA} 保証	dB(A)	71	73	84

BP 4.500 Garden	BP 5.000 Garden	BP 6.000 Garden	BP 7.000 Garden
BP 4.500 ガーデンセッ トプラス	BP 5.000 ガーデンセッ トプラス	BP 6.000 ガーデンセッ トプラス	

度量衡

重量 (付属品なし)	kg	6,4	7,0	9,7	10,0
------------	----	-----	-----	-----	------

注意事項

規則 (EU) 2019/1781 附属書 I セクション 2 (12) に基づく免除の理由: j)
技術的な変更が行われることがあります。

特性曲線

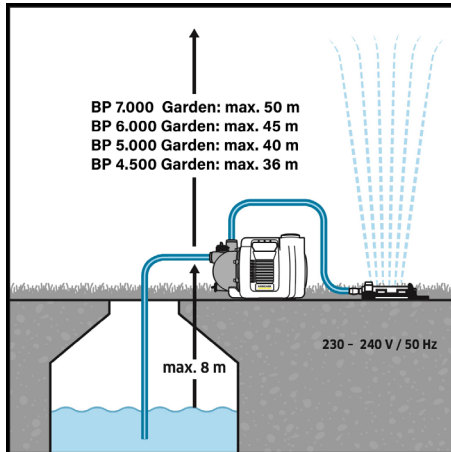
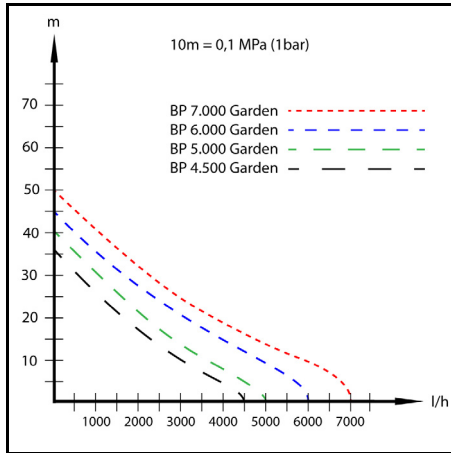

EU 準拠宣言

弊社はここに以下に記載する機械がその設計と製造型式および弊社によって市場に出された仕様において、関連するEU指令の安全要件および健康要件を満たしていることを宣言します。弊社との相談なしに機械に改造を食うわえた場合は、この宣言の有効性が失われます。

製品: ポンプ
型式: 1.645-xxx

関連するEU指令

2006/42/EG (+2009/127/EG)
2014/30/EU
2000/14/EG
2011/65/EU
2009/125/EG

適用される規制

(EU) 2019/1781

適用された調和規格

EN 60335-1
EN 60335-2-41
EN 62233: 2008
EN 55014-1: 2017 + A11: 2020
EN 55014-2: 2015
EN 61000-3-2: 2014
EN 61000-3-3: 2013
EN IEC 63000: 2018

適用された適合性評価手続き

2000/14/EG: 付録 V

音響出力レベル dB(A)

BP 4.500 Garden
測定値: 68
保証値: 71
BP 5.000 Garden
測定値: 70
保証値: 73
BP 6.000 Garden
測定値: 81
保証値: 84
BP 7.000 Garden
測定値: 81
保証値: 83

署名者は取締役の全権代理として行動します。

H. Jenner

Chairman of the Board of Management

S. Reiser

Manager Regulatory Affairs & Certification

文書の全権委員:

S. Reiser
Alfred Kärcher SE & Co. KG
Alfred-Kärcher-Str. 28 - 40
71364 Winnenden (Germany)
電話番号: +49 7195 14-0
ファックス: +49 7195 142212
Winnenden, 2021/06/01

Мазмұны

Жалпы нұсқаулар.....	119
Мақсатына сәйкес қолдану	119
Қауіп деңгейлері.....	119
Қоршаған ортаны қорғау	119
Керек-жарақ және қосалқы бөлшектер	119
Жеткізілім жинағы	119
Кепілдік	119
Құрылғының сипаттамасы.....	120
Пайдалануға енгізу	120
Пайдалану	120
Күтім және техникалық қызмет көрсету	120
Тасымалдау.....	120
Сақтау	121
Арнайы керек-жарақтар	121
Кедергілер болғанда көмек алу	121
Техникалық сипаттамалары.....	122
Сипаттамалары.....	122
ЕО стандарттарына сәйкестігі туралы декларация.....	122

Жалпы нұсқаулар

Құрылғыны алғаш рет қолданбас бұрын, осы пайдалану жөніндегі түпнұсқа нұсқаулық пен берілген қауіпсіздік жөніндегі нұсқауларды оқып шығыңыз. Оларға сай әрекет етіңіз. Екі кітапшаны да әрі қарай пайдалану немесе келесі иесі үшін сақтап қойыңыз.

Мақсатына сәйкес қолдану

Бұл өнімді ауыз сумен жабықтау желісіне қосқан кезде EN 1717 стандартының талаптарын орындаңыз және сұрақтарыңыз туындаған кезде, мамандандырылған санитарлық-техникалық кәсіпорынға жүгініңіз.

Бұл құрылғы жеке пайдалануға арналған және оны коммерциялық мақсатта пайдалануға тыйым салынады.

Құрылғы ең алдымен бақшада пайдалануға арналған және бау-бақша телімдерін суару үшін тұрақты қысымды қамтамасыз етеді.

Жаңбырлатқыштар қосылған кезде суаруға болатын максималды аумақтар:

- BP 4.500 Garden: 400 м²
- BP 5.000 Garden: 550 м²
- BP 6.000 Garden: 900 м²
- BP 7.000 Garden: 1000 м²

⚠ АБАЙЛАҢЫЗ

Жарақат алу қауіп бар!

Токсіндерден жарақат алу қауіп.

Сорғымен жеткізілген суды ішпеңіз!

Қайта айдауға рұқсат берілген сұйықтықтар

Қайта айдауға рұқсат берілген сұйықтықтар:

- техникалық су
- құдық суы
- бұлақ суы
- жаңбыр суы
- қоспалар тиісті түрде мөлшерленген жүзу бассейндерінің суы

Қайта айдалатын сұйықтықтардың температурасы 35°С-тан аспауы қажет.

Тиісті түрде пайдаланбауы

Нұсқау

Өндіруші мақсатына сай пайдаланбау және дұрыс іске қоспау нәтижесінде туындаған ықтимал зақымдар үшін жауапты болмайды.

Қауіп деңгейлері

⚠ Қауіп

- Ауыр жарақаттануға немесе өлімге апарып соғатын тікелей қауіп бойынша нұсқау.

⚠ ЕСКЕРТУ

- Ауыр жарақаттануға немесе өлімге апарып соғуы мүмкін қауіпті жағдай бойынша нұсқау.

⚠ АБАЙЛАҢЫЗ

- Жеңіл жарақаттануға апарып соғуы ықтимал қауіпті жағдай бойынша нұсқау.

HAZARD АУДАРЫҢЫ

- Материалдық зиянға апарып соғуы ықтимал қауіпті жағдай бойынша нұсқау.

Қоршаған ортаны қорғау



Орауыш материалдарын утилизациялауға болады. Орауыштарды қоршаған ортаға қауіпсіз түрде утилизациялаңыз.



Электрлік және электрондық бұйымдардың құрамында қате қолдану немесе

утилизациялау нәтижесінде адам денсаулығына және қоршаған ортаға қауіп төндіруі ықтимал, құнды қайта өңделмелі материалдар және батареялар, аккумуляторлар немесе май сияқты бөлшектер жиі кездеседі. Алайда, аталмыш бөлшектер бұйымды тиісінше пайдалану үшін қажет болады. Осы таңбамен белгіленген құрылғыларды үй қоқыстарымен бірге тастауға болмайды.

Құрамадағы заттар бойынша нұсқаулар (REACH)

Бұйымның құрамындағы заттар туралы соңғы мәліметтерді мына мекенжай бойынша табуға болады: www.kaercher.de/REACH

Керек-жарақ және қосалқы бөлшектер

Тек түпнұсқалы керек-жарақ немесе қосалқы бөлшектерді пайдаланыңыз, себебі ол құралдың қауіпсіз және апатсыз жұмыс істеуіне кепілдік болады.

Керек-жарақтар мен қосалқы бөлшектер туралы ақпарат www.kaercher.com веб-сайтында қолжетімді.

Жеткізілім жинағы

Бұйымның жеткізілім жинағы орауыштың үстінде көрсетілген. Бұйымды орауыштан шығарғанда жинақтың толықтығын тексеріп шығыңыз. Керек-жарақтар жетіспеген немесе тасымалдау кезінде зақымдар тиген жағдайда, дилеріңізге хабарласыңыз.

Кепілдік

Әр елде жергілікті дистрибьюторлар берген кепілдік шарттары қолданылады. Бұйымда материалдық немесе өндірістік ақаулар анықталған жағдайда, ықтимал ақауларды кепілдік мерзімі ішінде ақысыз жөндейміз. Кепілдік мерзіміне наразылықтарыңыз болса, бұйымды сатқан сауда мекемесіне немесе

жақындағы өкілетті қызмет көрсету орнына түбіртеккі көрсетіп хабарласыңыз.
(Мекенжайымыз артқы бетте)

Құрылғының сипаттамасы

Осы нұсқаулықта құрылғының максимал жабдықталуы сипатталған. Үлгісіне байланысты жеткізілім жиынтығында айырмашылықтар бар (қаптаманы қараңыз).

Суреттерді суреттері бар беттен қараңыз
Сурет А

- ① 2 жүрісті жалғастырғыш адаптерге арналған тығыздатқыш қалпақша
- ② G 1 сорғыларына арналған екі жақты жалғастырғыш адаптері (BP 4.500 Garden жүйесіне кірмейді)
- ③ G 1 сорғыларына арналған жалғастырғыш адаптері (BP 4.500 Garden екі рет кіреді)
- ④ Бітеуіш тығын
- ⑤ G1 жалғағышы (33,3 мм), соратын құбыр желісі (кіріс)
- ⑥ Тығыздағыш қақпағы бар құю келте құбыры
- ⑦ G1 жалғастырғышы (33,3 мм), арын құбыр желісі (шығыс)
- ⑧ ҚОСУ/ӨШІРУ қосқышы
- ⑨ Су төгетін клапан
- ⑩ ** G 1 кран қосылымы
- ⑪ ** Аква аялдамамен байланыстыру
- ⑫ ** Муфта
- ⑬ ** Инъекция
- ⑭ * Сору жинағы 3,5 м қосуға дайын, сорғыш сүзгісі және кері клапаны бар вакуумды өткізбейтін спираль шлангімен бірге
- ⑮ ** Бақшаға арналған шланг 1/2" 20 м
- ⑯ Ашасы бар қуат сым

* Тек Set және Set Plus жиынтығына кіретін керек-жарақтар.

** Тек Set Plus жиынтығына кіретін керек-жарақтар.

Пайдалануға енгізу

Тек түпнұсқалы Kärcher керек-жарақтарын пайдалануды ұсынамыз: сорғыш шлангілер, сүзгілердің компоненттері мен шлангілердің жалғастырғыштары. Басқа өндірушілердің компоненттері пайдаланылса, онда сұйықтықтарды сорғанда, әсіресе байонетті қосылымдарды пайдаланғанда дұрыс емес жұмыс істеуге әкелуі мүмкін.

Пайдалануға енгізу алдында

Дайындаңыз

- Бітеуіш тығынды алыңыз.
 - Қосылым адаптерін сорғының сору қосылымына (кіріс) бұраңыз. Қолмен қатайтыңыз.
 - Вакуумды өткізбейтін соратын шлангіні қосыңыз
- Сурет В**

Нұсқау

Егер су лас болса, кері клапан мен сору арасында алдын ала сүзгіден өткізуді ұсынамыз (қараңыз Арнайы керек-жарақтар).

Сурет С

Нұсқау

Қайта толтыру уақытын қысқарту үшін кері клапаны бар соруды пайдаланыңыз. Бұл сору шлангінің пайдаланылғаннан кейін босатылуына жол бермейді (қараңыз Арнайы керек-жарақтар).

- Жалғастырғыш адаптерін сорғының қысымды қосылымына (шығыс) бұраңыз. Қолмен қатайтыңыз.
- Сурет D**
- Құю келте құбырындағы қақпақты бұрап алыңыз.
- Сурет E**
- Сорғы толып кеткенше суды толтырыңыз.
- Сурет F**

Пайдалану

1. Қуат ашасын электр розеткасына қосыңыз.
2. ҚОСУ/ӨШІРУ ажыратып-қосқышы арқылы құралды қосыңыз.
3. Сору уақытын қысқарту үшін қысымды шлангты шамамен 1 м көтеріңіз.

Сурет I

4. Сорғы сорып, суды бірқалыпты бергенін күтіңіз.

△ АБАЙЛАҢЫЗ

Құрғақ жұмыс істеу қаупі

Құрғақ жұмыс істеу сорғыны зақымдайды.

Сорғының құрғақ жұмыс істеуіне жол бермеңіз!

5. Жұмыс кезінде сорғыны қараусыз қалдырмаңыз.

НАЗАР АУДАРЫҢЫЗ

Жарақат алу қаупі. Жүйе қысым астында!

Жарақат алу қаупі.

(Қысым алу үшін техникалық сипаттамалары бөлімін қараңыз)

Жұмыстың аяқталуы

1. ҚОСУ/ӨШІРУ ауыстырып-қосқышы арқылы құралды шіріңіз.
2. Қуат ашасын электр розеткасынан шығарып алыңыз.

Күтім және техникалық қызмет көрсету

△ ҚАУІП

Электр тоғының соғу қаупі.

Құрылғыда кез келген жұмысты бастамас бұрын, оны өшіріп, қуат ашасын суырыңыз.

Құрылғы техникалық қызмет көрсетпейді.

Жуу

Нұсқау

Қоспалары бар суды айдаған кезде, әр қолданғаннан кейін сорғыны таза сумен шайыңыз.

Тасымалдау

△ АБАЙЛАҢЫЗ

Жарақат алу қаупі

Құрылғыны төңкеруден жарақат алу қаупі.

Тасымалдау кезінде құрылғының салмағына назар аударыңыз (Техникалық сипаттамалары бөлімін қараңыз) және оны көлік құралдарымен тасымалдау кезінде сәйкесінше бекітіңіз.

Қолмен тасымалдау

- 1 Кабельді айналдырыңыз.
- 2 Құрылғыны тұтқасынан көтеріңіз және көшіріңіз.

Көлік құралдарымен тасымалдау

- 1 Құрылғыны қисаймайтындай және құламайтындай етіп бекітіңіз.

⚠ АБАЙЛАҢЫЗ

Жарақат алу қаупі

Құрылғыны төңкергенде жарақат алу қаупі.
Тасымалдау кезінде құрылғының салмағына назар аударыңыз (техникалық сипаттамаларды қараңыз) және оны көлік құралдарымен тасымалдау кезінде сәйкесінше бекітіңіз.

Сақтау

⚠ АБАЙЛАҢЫЗ

Салмақтың сақталмауы

Жарақат алу және құрылғыны зақымдау қаупі

Тасымалдау кезінде құрылғының салмағын ескеріңіз.

1. Құрылғыны аязсыз жерде сақтаңыз.

Қате	Себебі	Жою
Сорғы істейді, бірақ сормайды	Сорғыда ауа бар.	1. Іске қосу процедурасы дұрыс орындалғанын тексеріңіз (келесі тарауды қараңыз <i>Дайындаңыз</i> және <i>Пайдалану</i>).
	Ластың бөлшектері сору жағын бітейді.	1. Желі істікшесін розеткадан ажыратыңыз. 2. Су сору жағын тазалаңыз.
	Соратын шланг немесе жалғағыш адаптер дұрыс емес бұралған.	1. Тығыздатқыштар мен тығыздамалар дұрыс орналасқанын тексеріңіз. 2. Соратын шланг пен жалғастырғыш адаптерді қолмен бұраңыз.
	Алдын ала сүзгі бітеліп қалған.	1. Сүзгілерді тазалау.
Жұмыс барысында сорғы іске қосылмайды немесе кенеттен тоқтап қалады	Электр қуаты үзілген.	1. Сақтандырғыштар мен электр қосылымдарын тексеріңіз.
Сорғының қуаты төмендейді немесе тым аз	Сору аймағы бітеліп қалған.	1. Желі істікшесін розеткадан ажыратыңыз. 2. Су сору жағын тазалаңыз.
	Сорғының қуаты арынына және қосылған периферияға байланысты.	1. Макс. арынына назар аударыңыз (<i>Техникалық сипаттамалары</i> бөлімін қараңыз) қажет болса, басқа шланг диаметрін немесе басқа шланг ұзындығын таңдаңыз.
	Қысым жағындағы көлденең қима тарылған, мысалы, клапан/шарлы клапан толық ашылмағандықтан.	1. Клапанды/шарлы клапанды толығымен ашыңыз.
	Шланг қысым жағынан бүгілген.	1. Шлангінің бүктеліп қалған жерлерін түзеңіз.
	Алдын ала сүзгі бітеліп қалған.	1. Сүзгілерді тазалау.

Құрылғыны ұстау

1. Қысым жағына жалғанған су қабылдағышты ашу арқылы құрылғының қысымын төмендетіңіз (мысалы, бақша бүрікішті ашу).
 2. Түтіктерді босатыңыз.
 3. Сору құбырын және қысым құбырын алыңыз.
 4. Сорғыны су төгетін клапан арқылы босатыңыз.
- Сурет Н**
5. Құрылғыны аязсыз жерде сақтаңыз.

Арнайы керек-жарақтар

Мүмкін болатын арнайы керек-жарақтарды осы пайдалану нұсқаулығының соңғы бетінен табасыз.

Көдергілер болғанда көмек алу

Кемшіліктердің себебін астыда көрсетілген тізімге сәйкес Өзіңіз жоя алуыңыз мүмкін. Күдікті жағдайларда немесе осында аталған емес себебі жағдайларда Қызмет Көрсету бөлімінің арнайы мамандарымен хабарласыңыз.

Техникалық сипаттамалары

		BP 4.500 Garden	BP 5.000 Garden	BP 6.000 Garden	BP 7.000 Garden
		BP 4500 Garden Set Plus	BP 5000 Garden Set Plus	BP 6000 Garden Set Plus	
Желілік кернеу	V	230-240	230-240	230-240	230-240
Желі жиілігі	Hz	50	50	50	50
Номиналды қуаты	W	550	650	1000	1100
Максималды берілген мөлшері	l/h	4500	5000	6000	7000
Сору биіктігі (макс.)	m	8	8	8	8
Судағы қатты заттардың мөлшері	kg/m ³	>2,5	>2,5	>2,5	>2,5
Қысымы (макс.)	MPa (bar)	0,36 (3,6)	0,40 (4,0)	0,45 (4,5)	0,5 (5,0)
Күші (макс.)	m	35	40	45	50
Тасымалдау температурасы (макс.)	°C	35,0	35,0	35,0	35,0
Рұқсат етілген қайта айдалатын сұйықтықтардың бөлшек өлшемі (макс.)	mm	1	1	1	1
Сорғы түрі		Ағын	Ағын	Ағын	Ағын
Дыбыс қысымының деңгейі L _{pA}	dB(A)	56	58	69	68
Дыбыс қуатының деңгейі L _{WA} кепілдік берілген	dB(A)	71	73	84	83
Өлшемдері мен салмағы					
Салмағы (толымдаушыларсыз)	kg	6,4	7,0	9,7	10,0

Нұсқау

(ЕО) 2019/1781 қосымшасына сәйкес алып тастау себебі 2-бөлім (12): j)

Техникалық өзгертулерді енгізу құқығы бар.

Сипаттамалары

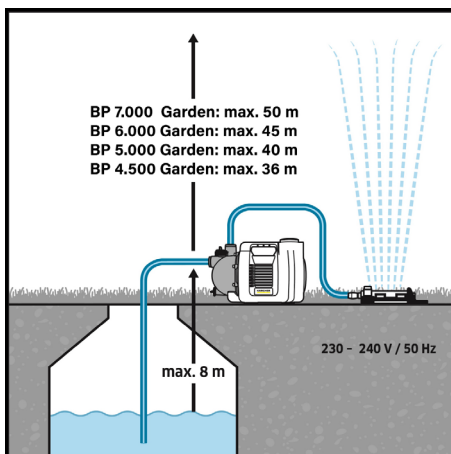
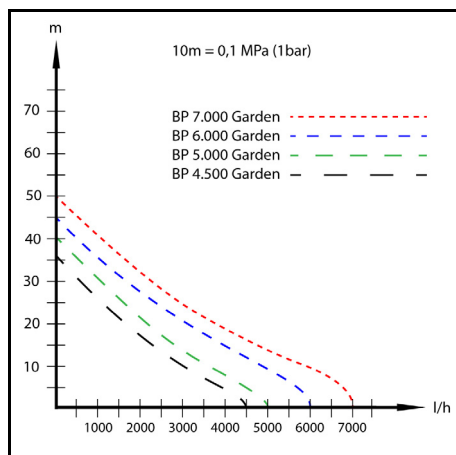

ЕО стандарттарына сәйкестігі туралы декларация

Осымен төменде көрсетілген машина қауіпсіздік және денсаулық қорғау бойынша ЕО директиваларының талаптарына сәйкес келетіні мәлімдейміз. Бізбен келісусіз машинаның конструкциясы өзгерген жағдайда осы декларация өз күшін жояды.

Бұйым: Сорғы
Типі: 1.645-xxx

Қолданыстағы ЕО директивалары

2006/42/EG (+2009/127/EG)

2014/30/EU

2000/14/EG

2011/65/EU

2009/125/EG

Қолданылатын нұсқама(лар)

(EO) 2019/1781

Қолданылатын біріздендірілген стандарттар

EN 60335-1

EN 60335-2-41

EN 62233: 2008

EN 55014-1: 2017 + A11: 2020

EN 55014-2: 2015

EN 61000-3-2: 2014

EN 61000-3-3: 2013

EN IEC 63000: 2018

Сәйкестікті бағалаудың қолданбалы әдісі

2000/14/EC: V қосымшасы

Дыбыс қуаттылығының деңгейі дБ(А)

BP 4.500 Garden

Өлшенді: 68

Кепілдік береді: 71

BP 5.000 Garden

Өлшенді: 70

Кепілдік береді: 73

BP 6.000 Garden

Өлшенді: 81

Кепілдік береді: 84

BP 7.000 Garden

Өлшенді: 81

Кепілдік береді: 83

Қол қойғандар басқарманың тапсырмасы мен уәкілдігі бойынша әрекет етеді.



H. Jenner

Chairman of the Board of Management



S. Reiser

Manager Regulatory Affairs & Certification

Құжаттаманы жүргізетін уәкілетті тұлға:

С. Райзер

Alfred Kärcher SE & Co. KG

Alfred-Kärcher-Str. 28 - 40

71364 Winnenden (Германия)

Тел.: +49 7195 14-0

Телефакс: +49 7195 14-2212

Винненден, 2021/06/01

الخصائص المميزة

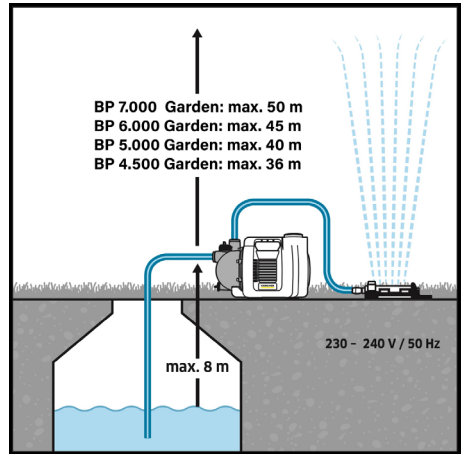
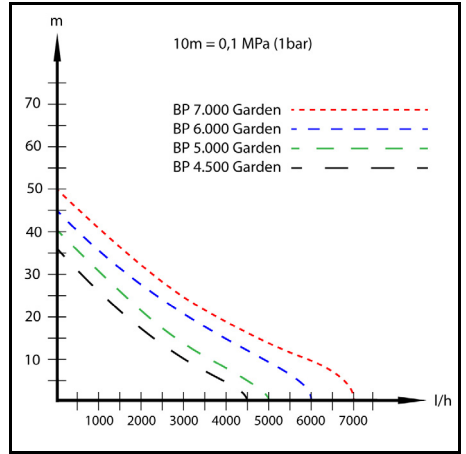

ملحقات خاصة

يمكنك الاطلاع على الملحقات الخاصة الممكنة في الصفحة الأخيرة من دليل التشغيل هذا.

المساعدة في حالة حدوث خلل

الاختلالات غالباً ما تكون ناتجة عن أسباب بسيطة، والتي يمكنك التغلب عليها بنفسك بمساعدة العرض التوضيحي التالي. عند الشك أو حدوث اختلالات لم يتم ذكرها هنا، توجه من فضلك إلى مركز خدمة العملاء المعتمد.

خطأ	السبب	حل المشكلة
المضخة تعمل ولكن لا تنضج	يوجد في المضخة هواء.	1. التحقق من التشغيل السليم (انظر الفصل /التحضير و التشغيل).
	جزينات الأوساخ تحجب نطاق الشفط.	1. سحب قابس الشبكة من المقبس. 2. تنظيف نطاق الشفط.
	لم يتم توصيل خرطوم الشفط أو مهابئ التوصيل بشكل صحيح.	1. التأكد من أن موانع التسرب مركبة بشكل صحيح. 2. شد خرطوم الشفط ومهابئ التوصيل بإحكام عن طريق اليد.
	انسداد الفلتر الأولي.	1. نظّف الفلتر الأولي.
المضخة لا تعمل أو تتوقف فجأة أثناء التشغيل	انقطاع الإمداد بالتيار.	1. فحص المصاهر والتوصيلات الكهربائية.
	انسداد منطقة الشفط.	1. سحب قابس الشبكة من المقبس. 2. تنظيف نطاق الشفط.
قدرة الضخ تناقص أو منخفضة للغاية	يعتمد معدل ضخ المضخة على ارتفاع الضخ والأجهزة الطرفية الموصلة.	1. يجب مراعاة الحد الأقصى لارتفاع الضخ (انظر الفصل /البيانات الفنية) وإذا لزم الأمر، اختر قطر خرطوم آخر أو طول خرطوم مختلف.
	تم تضيق المقطع العرضي على جانب الضغط، على سبيل المثال بسبب عدم فتح الصمام / المحبس الكروي بالكامل.	1. افتح الصمام / المحبس الكروي بالكامل.
	تعرّض الخرطوم للانشاء على جانب الضغط.	1. إزالة أماكن الطوي بالخرطوم.
	انسداد الفلتر الأولي.	1. نظّف الفلتر الأولي.

البيانات الفنية

BP 7.000 Garden	BP 6.000 Garden	BP 5.000 Garden	BP 4.500 Garden		
BP 6.000 Garden Set Plus	BP 5.000 Garden Set Plus	BP 4.500 Garden Set Plus			
230-240	230-240	230-240	230-240	V	جهد المأخذ الرئيسي
50	50	50	50	Hz	تردد المأخذ الرئيسي
1100	1000	650	550	W	إدخال الطاقة المقدر
7000	6000	5000	4500	l/h	كمية الإمداد القصوى
8	8	8	8	m	مستوى الشفط (الأقصى)
>2,5	>2,5	>2,5	>2,5	kg/m ³	محتوى المواد الصلبة في الماء
0,5 (5,0)	0,45 (4,5)	0,40 (4,0)	0,36 (3,6)	MPa (bar)	ضغط (أقصى)
50	45	40	35	m	ارتفاع الدفع (الأقصى)
35,0	35,0	35,0	35,0	درجة مئوية	درجة حرارة الضخ (الحد الأقصى)
1	1	1	1	mm	حجم جزينات سوائل الضخ (الأقصى) المسموح بها
نفاثة	نفاثة	نفاثة	نفاثة		نوع المضخة
68	69	58	56	dB(A)	مستوى انبعاث الصوت L _{PA}
83	84	73	71	dB(A)	مستوى قوة الصوت L _{WA} المضمون
الأبعاد الوزن					
10,0	9,7	7,0	6,4	kg	الوزن (من دون ملحقات)

نحتفظ بالحق في إدخال تعديلات فنية.

مواصفات الجهاز

يتم في دليل التشغيل هذا شرح التجهيزات الكاملة. وفقاً للموديل، ستكون هناك اختلافات في نطاق التوريد (انظر العبوة).

الأشكال، انظر صفحة الصور صورة إيضاحية A

① غطاء سداة مهابي وصلة بمسارن 2

② مهابي توصيل ثنائي الاتجاه للمضخات G 1 (غير مضمن مع الجهاز 4.500 Garden BP)

③ مهابي توصيل للمضخات G 1 (مضمن مرتين مع الجهاز 4.500 Garden BP)

④ سدادات

⑤ وصلة G 1 (33.3 مم) لأنبوب الشفط (مدخل)

⑥ فوهة مء مزودة بغطاء

⑦ وصلة G 1 (33.3 مم) لأنبوب الضغط (مخرج)

⑧ مفتاح التشغيل/الإيقاف

⑨ صمام تصريف الماء

⑩ مهابي الصنوبر G 1

⑪ **وصلة ذات خاصية Aqua Stop

⑫ **وصلة

⑬ **رشاش

⑭ * طقم خرطوم الشفط، بما في ذلك خرطوم حلزوني 3.5 متر جاهز للتوصيل ومقاوم للتفرغ مع فلتر شفط ومصعد الدفق المرند

⑮ **خرطوم حدائق مقاس 1/2 بوصة 20 م

⑯ كابل التيار الكهربائي المزود بقابس

* الملحقات المضمنة مع جهاز Set و Set Plus فقط.
** الملحقات المضمنة مع جهاز Set Plus فقط.

بدء التشغيل

تنصح باستخدام القطع الأصلية لخرطوم الشفط، مكونات الفلتر ووصلات الخرطوم من شركة Kärcher فقط. إذا تم استخدام قطع من شركة مصنعة أخرى، يمكن أن يؤدي هذا إلى أخطاء وظيفية عند شفط وضخ السوائل وخاصة عند استخدام أنظمة التوصيل المنبيلة.

قبل التشغيل لأول مرة

التحضير

- اخلع السدادات.
- اربط مهابي التوصيل في وصلة الشفط للمضخة (مدخل). اربط باليد.
- توصيل خرطوم الشفط المقاوم للتفرغ

صورة إيضاحية B

إرشاد

في حالة تلوث الماء، ننصح بتركيب فلتر أولي (انظر ملحقات خاصة) بين الصمام الأ رجوعي وخرطوم الشفط.

صورة إيضاحية C

إرشاد

لتقليل مدة إعادة الشفط، استخدم خرطوم الشفط المزود بمصعد الدفق المرند. وهذا من شأنه منع تفرغ خرطوم الشفط بعد الاستخدام (انظر ملحقات خاصة).

• اربط مهابي التوصيل في وصلة الضغط للمضخة (مخرج). اربط باليد.

صورة إيضاحية D

• قم بحل برغي الغطاء بفوهة المء.

صورة إيضاحية E

• استمر في ملء الماء حتى يفيض.

صورة إيضاحية F

التشغيل

1. أدخل قابس التيار الكهربائي في المقبس.
2. تشغيل الجهاز عن طريق مفتاح تشغيل/إيقاف.
3. لتقليل مدة الشفط، ارفع خرطوم الضغط حوالي 1 متر تقريباً.
4. صورة إيضاحية A
انتظر حتى تقوم المضخة بالشفط والصخ بالتساوي.

⚠ تنويه

خطر من التشغيل على الجاف

- التشغيل على الجاف يلحق الضرر بالمضخة.
لا تسمح بتشغيل المضخة على الجاف.
5. لا تترك المضخة دون مراقبة أثناء التشغيل.

تنبيه

خطر الإصابة. النظام واقع تحت الضغط.

خطر الإصابة.
(الضغط، انظر فصل البيانات الفنية)

إيقاف التشغيل

1. إيقاف الجهاز من مفتاح التشغيل/الإيقاف.
2. اسحب قابس التيار الكهربائي من المقبس.

العناية والصيانة

⚠ خطر

خطر الإصابة بصدمة كهربائية.

أوقف الجهاز واسحب قابس التيار الكهربائي قبل إجراء أية أعمال على الجهاز.
الجهاز لا يحتاج للصيانة.

الشفط

إرشاد

عند ضخ ماء مع إضافات، اشطف المضخة بالماء النقي بعد كل استخدام.

النقل

⚠ تنويه

خطر الإصابة

خطر الإصابة من جراء انقلاب الجهاز.
عند النقل، يجب مراعاة وزن الجهاز (انظر الفصل البيانات الفنية) وقيم بأمنه وفقاً لذلك عند نقله في المركبات.

نقل باليد

1. قم بطي الكابل.
2. رفع وحمل الجهاز من مقبض الحمل.

النقل بالمركبات

1. تأمين الجهاز ضد الانزلاق والانقلاب.

⚠ تنويه

خطر الإصابة

خطر الإصابة من جراء انقلاب الجهاز.
عند النقل، يجب مراعاة وزن الجهاز (انظر فصل البيانات الفنية) وقيم بأمنه وفقاً لذلك عند نقله في المركبات.

التخزين

⚠ تنويه

عدم مراعاة الوزن

خطر الإصابة وخطر التعرض لأضرار
احرص عند التخزين على مراعاة وزن الجهاز.
1. تخزين الجهاز في مكان خالي من الصقيع.

حفظ الجهاز

1. احرص على تحرير ضغط الجهاز عن طريق فتح منفذ الماء الموصل على جانب الضغط (فتح رشاش الحدائق مثلاً).
2. قم بتفريغ الخرطوم.
3. اخلع أنبوب الشفط وأنبوب الضغط.
4. قم بتفريغ المضخة عبر صمام تصريف الماء.
5. صورة إيضاحية H
تخزين الجهاز في مكان خالي من الصقيع.

درجات الخطر

⚠️ خطر

- إشارة إلى خطر مباشر وشيك الحدوث وقد يؤدي إلى إصابات جسدية بالغة أو إلى الوفاة.

⚠️ تحذير

- إشارة إلى موقف قد تحفه المخاطر وقد يؤدي إلى إصابات جسدية بالغة أو إلى الوفاة.

⚠️ تنويه

- إشارة إلى موقف قد تحفه المخاطر وقد يؤدي إلى إصابات بسيطة.

تنبيه

- إشارة إلى موقف قد تحفه المخاطر وقد يؤدي إلى حدوث أضرار مادية.

حماية البيئة



المواد المستخدمة في التغليف قابلة لإعادة التدوير. يرجى التخلص من مواد التغليف بطريقة تحافظ على البيئة.



تحتوي الأجهزة الكهربائية والإلكترونية على مواد قيمة قابلة لإعادة التدوير وغالباً ما تحتوي أيضاً على مكونات مثل البطاريات أو المراكمات أو الزيوت والتي قد تشكل خطورة على صحة الإنسان والبيئة في حالة التعامل معها بشكل غير صحيح أو إذا تم التخلص منها بصورة خاطئة. إلا أن هذه المكونات ضرورية لتشغيل الجهاز بصورة سليمة. لا يجوز التخلص من الأجهزة المميزة بهذا الرمز مع النفايات المنزلية.

إرشادات حول مواد المحتويات (REACH)

تجد المعلومات الحالية حول المحتويات على الموقع:

www.kaercher.de/REACH

الملحقات التكميلية وقطع الغيار

استخدام الملحقات التكميلية الأصلية وقطع الغيار الأصلية فقط، والتي تضمن تشغيل الجهاز بشكل آمن وخالٍ من الاختلالات. تجد المعلومات الخاصة بالملحقات التكميلية وقطع الغيار على الموقع www.kaercher.com.

محتوى التسليم

محتوى تسليم الجهاز مصور على العبوة. تأكد من وجود جميع محتويات العبوة عند فتحها. وفي حالة نقص أية ملحقات تكميلية أو اكتشاف أي تلف بها ناتج عن عملية النقل، يرجى إخطار البائع.

الضمان

يسري في كل دولة شروط الضمان التي تضعها شركة التسويق المتخصصة التابعة لنا. نحن نتولى إصلاح الأخطاء التي قد تطرأ على جهازك خلال فترة الضمان بدون مقابل، عندما يكون سبب هذه الأعطال ناجم عن عيب في المواد المستخدمة أو في عملية التصنيع. في حالة استحقاق الضمان، توجه من فضلك بقسمتنا الشراء إلى أقرب موزع أو مركز خدمة عملاء معتمد. (العنوان على الصفحة الخلفية)

المحتويات

124	إرشادات عامة.....
124	الاستخدام المطابق للتعليمات
124	درجات الخطر.....
124	حماية البيئة
124	الملحقات التكميلية وقطع الغيار.....
124	محتوى التسليم.....
124	الضمان.....
125	مواصفات الجهاز.....
125	بدء التشغيل.....
125	التشغيل.....
125	العناية والصيانة.....
125	النقل.....
125	التخزين.....
126	ملحقات خاصة.....
126	المساعدة في حالة حدوث خلل.....
126	البيانات الفنية.....
127	الخصائص المميزة.....

إرشادات عامة

يرجى قراءة دليل التشغيل هذا قبل أول استخدام للجهاز وكذلك إرشادات السلامة المرفقة. ثم يجب استخدام الجهاز وفقاً لذلك. عليك الاحتفاظ بكل الكتيبن وذلك للاستخدام اللاحق أو تسليمهما للمالك التالي.

الاستخدام المطابق للتعليمات

عند توصيل هذا المنتج بشبكة ماء الشرب، يجب مراعاة المتطلبات الخاصة بالمواد EN 1717 والتواصل مع شركة التركيبات الصحية التي تتعامل معها إذا كانت لديك استفسارات.

تم تصميم هذا الجهاز للاستخدام الخاص، وهو غير مخصص لمتطلبات الاستخدام التجاري.

الجهاز مخصص بشكل أساسي للاستخدام في الحدائق ويوفر ضغطاً ثابتاً لسقي الحديقة.

عند توصيل رشاشات الماء، يمكن سقي المساحات التالية كحد أقصى:

- الجهاز BP 4.500 Garden: 400 م²
- الجهاز BP 5.000 Garden: 550 م²
- الجهاز BP 6.000 Garden: 900 م²
- الجهاز BP 7.000 Garden: 1000 م²

⚠️ تنويه

خطر الإصابة!

خطر الإصابة من المواد السامة!
لا تشرب الماء الذي تم ضخه بواسطة المضخة!

سوائل الضخ المسموح بها

سوائل الضخ المسموح بها:

- مياه مستعملة
 - مياه الأبار
 - مياه البنايع
 - مياه الأمطار
 - مياه المسابح عند استخدام الغيار المضبوط للمواد المضافة
- عدم تجاوز درجة حرارة السائل المضخوخ عن 35 ° مئوية.

الاستخدام غير السليم

إرشاد

لا تتحمل الشركة الصانعة مسؤولية أي أضرار محتملة قد تحدث نتيجة الاستخدام غير المطابق للمواصفات أو التشغيل الخاطئ.

OPTIONAL SPECIAL ACCESSORY

Options suction side

A



B

6.997-345.0 (3/4")

6.997-342.0 (1")

suction hose (1" & 3/4")

2.997-113.0



2.997-211.0

A



6.997-340.0

B



2.645-007.0 2.645-193.0

2.645-066.0 2.645-203.0

3/4" (e.g. 2.645-322.0)

Options pressure side





THANK YOU!
MERCI! DANKE! ¡GRACIAS!



Registrieren Sie Ihr Produkt und profitieren Sie von vielen Vorteilen.

Register your product and benefit from many advantages.

Enregistrez votre produit et bénéficiez de nombreux avantages.

Registre su producto y aproveche de muchas ventajas.

www.kaercher.com/welcome



Bewerten Sie Ihr Produkt und sagen Sie uns Ihre Meinung.

Rate your product and tell us your opinion.

Évaluer votre produit et dites-nous votre opinion.

Reseñe su producto y díganos su opinión.



www.kaercher.com/dealersearch

Alfred Kärcher SE & Co. KG

Alfred-Kärcher-Str. 28-40

71364 Winnenden (Germany)

