

# **BEDIENUNGSANLEITUNG**

# ***Pro Lite***

## **LCD Monitor**

DEUTSCH

### ***Pro Lite T2452MSC***

Wir gratulieren Ihnen zu Ihrer Entscheidung für den iiyama TFT-Monitor und bedanken uns für das Vertrauen, das Sie uns entgegenbringen. Damit Ihre Arbeit nicht durch Fehleinstellungen getrübt wird, bitten wir Sie, sich einige Minuten Zeit zu nehmen und dieses Handbuch durchzulesen, bevor Sie Ihren neuen iiyama TFT-Monitor das erste Mal in Betrieb nehmen. Bitte bewahren Sie diese Anleitung zum späteren Nachschlagen sorgfältig auf.

## ERKLÄRUNG DER CE-KONFORMITÄT

Dieser LCD Flachbildschirm entspricht den Anforderungen der EG/EU Richtlinien 2014/30/EU, "EMV Richtlinie", 2014/35/EU, "Niederspannungsrichtlinie", 2009/125/EG, "ErP Richtlinien" und 2011/65/EU, "RoHS Richtlinien".

Die Anforderungen zur Störfestigkeit werden eingehalten bei einer Benutzung im Wohnbereich, in Geschäfts- und Gewerbebereichen sowie in Kleinbetrieben, sowohl innerhalb als auch ausserhalb der Gebäude.

Alle Einsatzorte sind dadurch gekennzeichnet, dass sie direkt an die öffentliche Niederspannungs- Stromversorgung angeschlossen sind.

IYAMA CORPORATION: Wijkerveerstraat 8, 2131 HA Hoofddorp, The Netherlands

Modell Nr. : PL2452M



Wir empfehlen Ihnen, gebrauchte und nicht mehr benötigtes Equipment fachgerecht zu recyceln. Nützliche Informationen hierzu erhalten Sie bei Ihrem Fachhändler, Ihrem iiyama Service-Center und im Internet unter:  
<https://iiyama.com>.

- Änderungsrechte vorbehalten.
- Alle verwendeten Handelsnamen und -marken sind Eigentum der jeweiligen Besitzer.
- EPREL-Registrierungsnummer T2452MSC-B1 : 1459429, T2452MSC-W1 : 1545216

# INHALTSÜBERSICHT

FÜR IHRE SICHERHEIT .....	1
SICHERHEITSHINWEISE .....	1
BESONDERE HINWEISE ZU LCD-MONITOREN .....	3
KUNDENDIENST .....	3
REINIGUNGSHINWEISE .....	3
VOR DER BEDIENUNG DES MONITORS .....	4
LEISTUNGSMERKMALE .....	4
PACKUNGSINHALT .....	4
INSTALLATION .....	5
INSTALLATION DES Ständer .....	6
FUNKTIONSELEMENTE UND ANSCHLÜSSE .....	7
MONITOR ANSCHLIESSEN .....	8
COMPUTER-EINSTELLUNG .....	10
ANSICHTWINKEL EINSTELLEN .....	12
MONITOR BEDIENEN .....	13
MENÜINHALT EINSTELLEN .....	14
STANDBY FUNKTION .....	21
FEHLERSUCHE .....	22
INFORMATIONEN ZUM RECYCLING .....	23
ANHANG .....	24
TECHNISCHE DATEN :	
ProLite T2452MSC-B1 / ProLite T2452MSC-W1 .....	24
ABMESSUNGEN .....	25
KONFORMES TIMING .....	25



# FÜR IHRE SICHERHEIT

## SICHERHEITSHINWEISE

### ACHTUNG

#### BEI GEFAHR ABSCHALTEN

Sollten Sie irgendwelche unnormale Erscheinungen wie Rauch, Geräusche oder Gerüche bemerken, schalten Sie sofort den Monitor aus und trennen Sie den Netzstecker vom Gerät. Benachrichtigen Sie dann bitte Ihren Fachhändler oder das iiyama Service-Mitte. Fortgesetzter Betrieb kann gefährlich sein und zu einem Brand oder zu Stromschlägen führen.

#### GEHÄUSE NIEMALS ÖFFNEN

Im Innern des Gerätes sind spannungsführende Teile frei zugänglich. Bei Entfernung des Gehäuses setzen Sie sich der Gefahr aus, einen Brand auszulösen oder einen Stromschlag zu erleiden.

#### KEINE FREMDGEGENSTÄNDE IN DAS GERÄT STECKEN

Bitte führen Sie keine festen Gegenstände oder flüssigen Materialien in den Monitor ein. Im Falle eines Unfalls schalten Sie bitte Ihren Monitor sofort ab und trennen Sie den Netzstecker vom Gerät. Benachrichtigen Sie dann bitte Ihren Fachhändler oder das iiyama Service-Mitte. Sollte sich ein Gegenstand im Innern des Monitors befinden, kann das zu einem Brand, Kurzschlüssen oder anderen Beschädigungen führen.

#### STELLEN SIE DEN MONITOR AUF EINE SICHERE UND STABILE UNTERLAGE

Sollten Sie den Monitor fallen lassen, besteht Verletzungsgefahr.

#### BENUTZEN SIE DEN MONITOR NICHT IN DER NÄHE VON WASSER

Benutzen Sie den Monitor nicht an einer spritzwassergefährdeten Stelle. Sollte Wasser in den Monitor gelangen, kann dies zu Brandgefahr oder Stromschlägen führen.

#### BEACHTEN SIE DIE RICHTIGE BETRIEBSSPANNUNG

Achten Sie auf die Einhaltung der spezifizierten Spannungswerte. Die Benutzung einer falschen Stromspannung kann zu Fehlfunktionen, Brandgefahr oder Stromschlägen führen.

#### KABEL SCHÜTZEN

Schützen Sie Ihre Kabel vor mechanischer Belastung (Quetschung, Zug). Beschädigte Kabel führen zu Brandgefahr oder Kurzschlüssen.

#### WIDRIGE WETTERBEDINGUNGEN

Es empfiehlt sich, den Monitor nicht während heftiger Gewitter zu benutzen, da es durch Spannungsschwankungen zu Fehlfunktionen kommen kann. Um Stromschläge zu vermeiden, ist es ratsam, während solch widriger Witterungsbedingungen das Stromkabel nicht zu berühren.

## VORSICHT

### UMGEBUNGSBEDINGUNGEN

Installieren Sie den Monitor nicht in Umgebungsbedingungen, wo es rapide Temperaturschwankungen, hohe Luftfeuchtigkeit oder stark staubige Luft gibt, da es sonst zu Brandgefahr, Kurzschlüssen oder anderen Beschädigungen kommen kann. Vermeiden Sie es ebenfalls, den Monitor so aufzustellen, dass er direkter Sonneneinstrahlung oder einer anderen Lichtquelle ausgesetzt wird.

### STELLEN SIE DEN MONITOR NICHT AUF EINE WACKLIGE UNTERLAGE

Der Monitor könnte herunterfallen und jemanden verletzen. Bitte legen Sie ebenfalls keine schweren Gegenstände auf den Monitor und achten Sie darauf, dass die Kabel so verlegt sind, dass niemand darüber stolpern kann und sich dabei verletzt.

### BELÜFTUNG SICHERSTELLEN

Die Lüftungsschlitze sollen für ausreichende Belüftung sorgen. Achten Sie darauf, dass Sie die Belüftungsschlitze des Monitors nicht verdecken, da ansonsten Brandgefahr besteht. Um ausreichende Belüftung zu gewährleisten, lassen Sie bitte mindestens 10cm Platz zwischen Monitor und Wand. Beim Entfernen des Standfußes können die Lüftungsschlitze auf der Rückseite des Monitors blockiert werden. Dies kann den Monitor überhitzen und Feuer oder Schäden verursachen. Achten Sie beim Abnehmen des Standfußes auf ausreichende Belüftung. Die Aufstellung des Monitors auf dem Rücken, seitlich oder auf dem Kopf liegend kann zu Beschädigungen führen. Achten Sie darauf, dass Sie den Monitor auf eine feste Unterlage stellen.

### ENTFERNEN SIE DIE KABEL, BEVOR SIE DEN MONITOR TRANSPORTIEREN

Wenn Sie den Monitor bewegen, müssen Sie vorher den Monitor ausschalten, den Netzstecker ziehen und darauf achten, dass das Signalkabel abgezogen ist. Wenn Sie die Kabel nicht entfernen, könnte dies zu Brandgefahr oder Kurzschlüssen führen.

### NETZSTECKER ZIEHEN

Sollten Sie den Monitor über längere Zeit nicht benutzen, raten wir das Gerät vom Stromnetz zu trennen, um Unfallgefahren zu vermeiden.

### AUS- UND EINSTECKEN

Nehmen Sie beim Aus- und Einstecken immer den Stecker in die Hand. Ziehen Sie niemals an der Stromleitung, sondern immer am Stecker, ansonsten könnte dies zu Brandgefahr oder Stromschlägen führen.

### BERÜHREN SIE DEN STECKER NICHT MIT FEUCHTEN HÄNDEN

Ausstecken des Monitors mit nassen Händen kann zu einem Stromschlag führen.

### WENN SIE DEN MONITOR AUF IHREN COMPUTER STELLEN MÖCHTEN

vergewissern Sie sich, dass Ihr Computer stabil genug ist um das Gewicht des Monitors zu tragen, ansonsten könnte dies zu Beschädigungen an Ihrem Computer führen.

### HINWEIS ZU 24/7 BETRIEB

Dieses Produkt ist nicht speziell für ein Einsatz im 24h/7Tage Betrieb entwickelt worden.

## SONSTIGES

### ERGONOMISCHE HINWEISE

Um eine Ermüdung der Augen auszuschliessen, sollten Sie den Monitor nicht vor einem grellen Hintergrund oder in einem dunklen Raum benutzen. Um optimalen Sehkomfort zu gewährleisten, sollte die Oberkante des Monitors knapp unterhalb Ihrer Augenhöhe liegen und der Abstand zwischen Augen und Monitor 40-60 cm betragen. Wenn Sie den Monitor länger benutzen, sollten Sie mindestens 10 Minuten pro Stunde nicht in den Monitor schauen, um eine Überanstrengung der Augen zu vermeiden.

## BESONDERE HINWEISE ZU LCD-MONITOREN

Die folgenden Symptome stellen keine Störung dar, sondern sind normal:

### HINWEIS

- Wenn Sie das erste Mal Ihren LCD-Monitor anschalten, kann es bedingt durch Ihren Computer eintreten, dass das wiedergegebene Bild nicht in richtiger Grösse auf dem Monitor dargestellt wird. In diesem Fall stellen Sie bitte die Bildgrösse richtig ein.
- Leicht ungleiche Helligkeit je nach verwendetem Desktop-Layout.
- Sollten Sie nachdem Sie ein Bild über Stunden unverändert angezeigt haben, auf ein neues Bild wechseln, kommt es bauartbedingt zu einem sogenannten Geisterbild. Dieses Geisterbild verschwindet nach einiger Zeit von selbst oder Sie schalten das Gerät für einen längeren Zeitraum aus.

## KUNDENDIENST

### HINWEIS

- Sollten Sie den Monitor für eine Service-Reparatur versenden müssen und Sie verfügen nicht mehr über die Originalverpackung, so wenden Sie sich bitte an Ihren Fachhändler, der Ihnen bei der Beschaffung einer Ersatz-Verpackung behilflich sein wird.

## REINIGUNGSHINWEISE

### ACHTUNG

- Ziehen Sie aus Sicherheitsgründen immer den Netzstecker, bevor Sie den Monitor reinigen.

### VORSICHT

- Sollten während der Reinigung flüssige oder feste Materialien in den Monitor gelangt sein, schalten Sie bitte Ihren Monitor sofort ab und ziehen Sie den Netzstecker ab. Benachrichtigen Sie dann bitte Ihren Fachhändler.

### HINWEIS

- Die Bildschirmoberfläche nicht mit einem rauen Gegenstand reinigen.
- Verwenden Sie unter keinen Umständen scharfe Reinigungsmittel wie nachfolgend aufgeführt. Diese Mittel beschädigen die Bildschirmoberfläche und greifen das Finish an.

Verdüner	Scheuermilch	Wachs
Reinigungsbenzin	Sprühreiniger	Säuren oder Laugen

- Längerer Kontakt des Gehäuses mit Gummi- oder Kunststoffprodukten kann das Finish angreifen.

### GEHÄUSE

Flecken können mit einem feuchten, weichen Tuch entfernt werden. Zum Anfeuchten nehmen Sie eine schwache Spülmittellösung.

### LCD SCHIRM

Wir empfehlen das Display regelmässig mit einem trockenen weichen Tuch zu reinigen.

Bitte benutzen Sie keine Papiertücher, dies könnte das LCD beschädigen.

# VOR DER BEDIENUNG DES MONITORS

## LEISTUNGSMERKMALE

- ◆ Unterstützt Auflösungen von bis zu 1920 × 1080
- ◆ Hoher Kontrast 1000:1 (Typisch), Erw. Kontrast Funktion ist verfügbar / Helligkeit 360cd/m<sup>2</sup> (Typisch: Mit Touchpanel)
- ◆ Blauton Reduzierung
- ◆ Digitale Weichzeichnung von Schrift
- ◆ Stereo-Lautsprecher  
Zwei 1W-Stereo-Lautsprecher
- ◆ Standby Funktion
- ◆ Konform mit VESA-Montage-Standard (100mm×100mm)
- ◆ Aufnahmevorrichtung für Diebstahlsicherung

## PACKUNGSIHALT

Ihr iiyama TFT-Monitor-Paket enthält das folgende Zubehör. Überprüfen Sie bitte den Lieferumfang des Pakets auf Vollständigkeit. Wenn eine Komponente fehlt oder beschädigt ist, setzen Sie sich bitte mit Ihrem zuständigen iiyama-Händler oder iiyama-Büro vor Ort in Verbindung.

- |  |                                |            |
|--|--------------------------------|------------|
| ■ Netzkabel*                             | ■ HDMIkabel                    | ■ USBkabel |
| ■ Standfußesmit einer Schraube           | ■ Bodenplatte                  |            |
| ■ Schrauben für Sckelfestlegung (2 Stk.) | ■ Schraubendreher              |            |
| ■ Sicherheits-Handbuch                   | ■ Leitfaden zur Inbetriebnahme |            |

**VORSICHT** \* Die Werte für das Netzkabel, das in Gegenden mit einer Stromversorgung von 120V geliefert wird, sind 10A/125V. Wenn Sie ein Netzteil mit höheren Werten verwenden, müssen Sie ein Netzkabel mit Werten von 10A/250V benutzen. Wenn Sie allerdings ein Netzkabel verwenden, das nicht von iiyama bereitgestellt wird, haben Sie kein Anrecht auf jegliche durch Garantien abgedeckte Schadensersatzansprüche, falls es zu Problemen oder Schäden kommen sollte. Zum Netzanschluss dieses Gerätes ist eine geprüfte Leitung zu verwenden. Es ist eine Leitung vom Typ: H05VVf, 3G, 0.75mm<sup>2</sup> oder besser einzusetzen.



# INSTALLATION

**VORSICHT** ■ Bevor sie den Monitor an die Wand, Decke oder Desktop-Arm installieren, stellen Sie sicher das die Traglast der Wand ausreichend ist.

## < WAND- DECKENMONTAGE >

**VORSICHT** ■ Falls sie den Monitor an einer Wand- oder Deckenhalterung betreiben möchten, benutzen sie zur Anbringung dieser M4 Schrauben (4 Stück) mit eine max. Länge von 11mm. Längere Schrauben könnten einen elektrischen Kurzschluss erzeugen bzw. das Gerät zerstören.

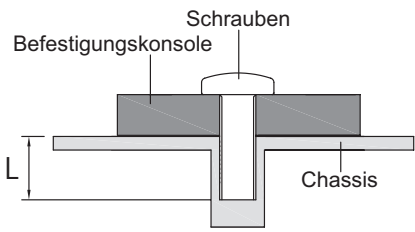

DEUTSCH

## [QUERFORMAT : PORTRAIT MODE]

Das LCD ist für einen Betrieb im Querformat ausgelegt.

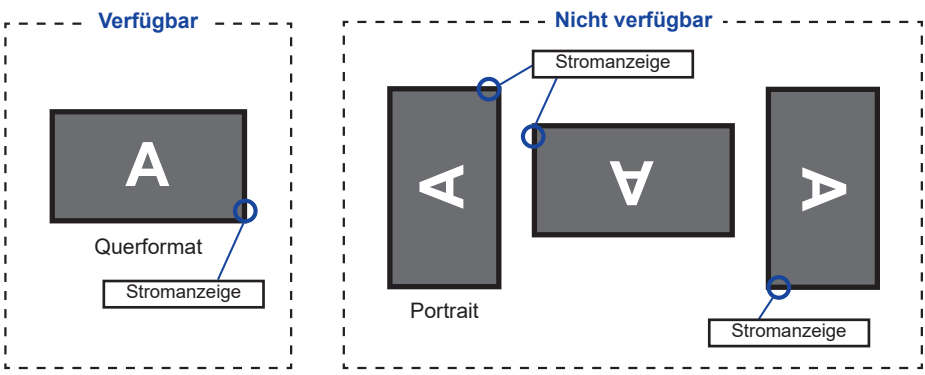

## INSTALLATION DES STÄNDER

### VORSICHT

- Stellen Sie den Monitor auf eine stabile Fläche. Wenn der Monitor herunterfällt, kann es zu Verletzungen oder Beschädigungen kommen.
- Setzen Sie den Monitor keinen starken Stößen aus. Er könnte dadurch beschädigt werden.
- Trennen Sie den Monitor von der Netzquelle ab bevor sie den Fuß de-/ installieren, um das Risiko von Stromschlag oder Beschädigung zu vermeiden.

### <Installation>

- ① Legen Sie ein weiches Tuch auf den Tisch, um den Monitor nicht zu verkratzen. Legen Sie den Monitor flach mit dem Display nach unten zeigend auf den Tisch.
- ② Halten Sie den Monitor und führen sie den Standfußes in die Halterung und verriegeln sie diesen mit der vorgesehenen 'Schrauben und dem Schraubendreher' um ihn zu sichern.

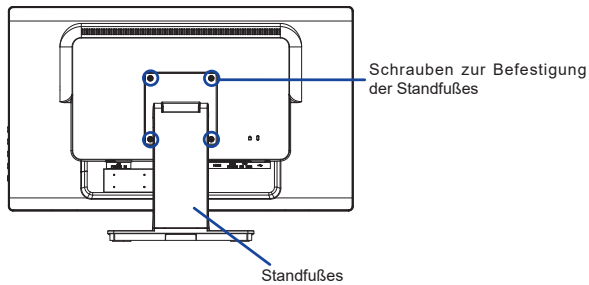

- ③ Verwenden Sie die beigegefügte Schraube um die Bodenplatte zum Standfußes an.

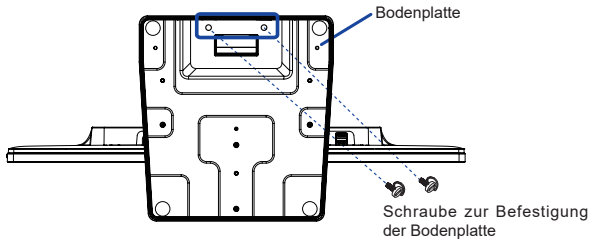

### <Entfernen>

- ① Legen Sie ein weiches Tuch auf den Tisch, um den Monitor nicht zu verkratzen. Legen Sie den Monitor flach mit dem Display nach unten zeigend auf den Tisch.
- ② Lösen Sie die Schrauben, um die Ständerbasis vom Standhals zu entfernen.
- ③ Lösen Sie die Schrauben mit dem mitgelieferten Schraubendreher um die Standhals vom Monitor zu entfernen.

# FUNKTIONSELEMENTE UND ANSCHLÜSSE

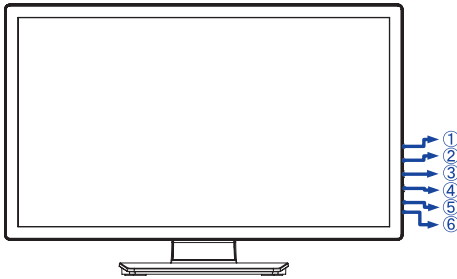

<Frontseite>

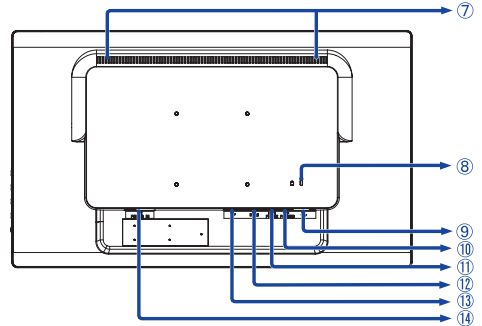

<Rückseite>

- ① Menü-Taste (Ⓜ)
- ② Heraufscrollen / Eco-Taste (▲)
- ③ Nach unten scrollen / Lautstärke-Taste (▼)
- ④ Auswahl / Eingabequelle-Taste, (Ⓜ)
- ⑤ Ein/Aus-Schalter (⏻)

- ⑥ Ein/Aus-Anzeig

**HINWEIS** Blau: Normale Betrieb  
Orange: Standby Modus

- ⑦ Lautsprecher

- ⑧ Schlüsselloch für Sicherheitsschloss

**HINWEIS** Sie können ein Sicherheitsschloss und -kabel anbringen, um zu verhindern, dass der Monitor ohne Erlaubnis entfernt wird.

- ⑨ USB-DOWN Anschluss (⏻ 5V, 900mA)

- ⑩ USB-UP Anschluss (⏻ PC USB)

- ⑪ Kopfhöreranschluss (EARPHONE)

- ⑫ HDMI Anschluss (HDMI)

- ⑬ DisplayPort Anschluss (DP)

- ⑭ AC-Anschluss( ~ : Wechselstrom) (AC POWER IN)

## MONITOR ANSCHLIESSEN

- ① Schalten Sie Ihren Monitor sowie Computer ein.
- ② Schließen Sie den Computer mit dem Signalkabel an den Monitor an.
- ③ Benutzen sie das USB Kabel um den Monitor mit dem Computer zu verbinden.
- ④ Schließen Sie das Netzkabel erst an den Monitor und dann an das Netzteil an.
- ⑤ Schalten Sie Ihren Monitor sowie Computer ein.

### HINWEIS

- Bitte bestätigen Sie, dass das Verteilungssystem in der Gebäudeinstallation den Trennschalter mit 120/240V, 20A (maximal) vorsieht.
- Die Signalkabel, die zum Anschließen des Computers und des Monitors verwendet werden, können sich je nach benutztem Computer unterscheiden. Bei einer falschen Verbindung kann es zu schwerwiegenden Schäden am Monitor und Computer kommen. Das mit dem Monitor gelieferte Kabel eignet sich für einen standardmäßigen Anschluss. Falls ein besonderes Kabel erforderlich ist, wenden Sie sich bitte umgehend an Ihren iiyama-Händler vor Ort oder eine regionale iiyama-Vertretung.
- Ziehen Sie die Schrauben an beiden Enden des Signalkabels fest.
- Geräte der Schutzklasse I des Typs A müssen mit Schutzerde verbunden sein.
- Die Netzanschlusst Steckdose sollte nahe am Gerät angebracht und leicht zugänglich sein.
- Übermäßiger Schalldruck von Ohr-/Kopfhörern kann einen Hörschaden/ Hörverlust bewirken.

[Beispiel für Verbindung]

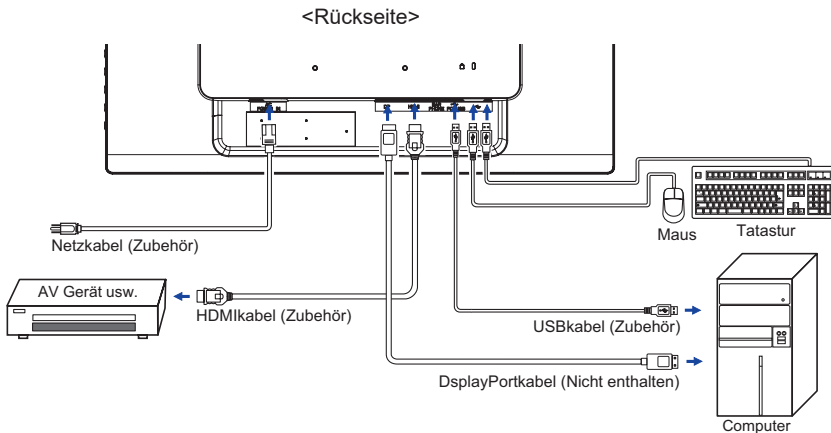

## [ Sammeln Sie Kabel ]

Verbinden Sie die Kabel und stecken diese durch die Kabelführung.  
Das Herunterziehen der Kabelabdeckung erleichtert den Übergang.

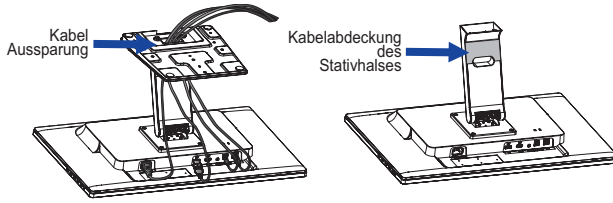

## COMPUTER-EINSTELLUNG

### ■ Signaltiming

Siehe Seite 25, wenn Sie das gewünschte Signaltiming einstellen möchten: KONFORMES TIMING.

### ■ Betriebssysteme mit Touch Unterstützung

	Maus	Digitizer	Touch-Gesten*
Windows8/8.1/10/11	×	○	○
Windows7	×	○	○
Windows Vista	×	○	×
Windows XP	○	×	×
Mac OS/OS X	×	×	×
Linux	△	×	×
Android	×	×	×
Funktionen	Klick Ziehen Doppel-Klick	Wischen Visuelles Feedback	Digitizer funktionen Klick & Ziehen, Drehen, Zoom-in/ out

Nicht aufgeführte Betriebssystemversionen werden nicht unterstützt.

○ : Unterstützt × : Nicht unterstützt

△ : Abhängig davon, welche Linux-Unterstützung von der Betriebssystemversion unterstützt wird

\* Touch-Gesten Funktionen können von Anwendungsprogrammen unterstützt werden.

## ■ Touch-Einstellungen im Doppelbildschirm Modus

① Schließen Sie zuerst den Primärmonitor an den Computer an.

Bedienfeld einstellen > Hardware und Ton > Tablet-PC Einstellungen > Display > Setup.

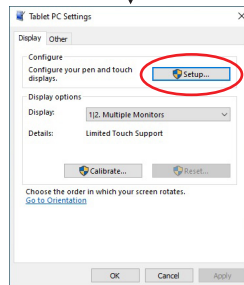
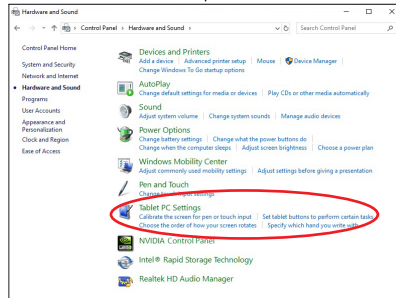
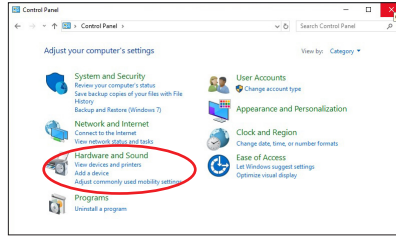

Die folgende Meldung erscheint auf dem Bildschirm. Bitte folgen Sie den Anweisungen.

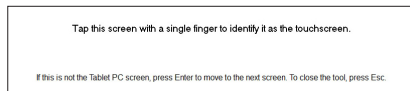

② Nach Einstellung des ①, schließen Sie einen zweiten Monitor an und führen Sie die Einstellungen ein wie beim ①.

### HINWEIS

Die Monitore werden als Dual-Display erkannt, und eine Touch-Bedienung kann nicht gleichzeitig auf zwei Monitoren durchgeführt werden.

Sie können die Touch-Bedienung nur auf einem der Monitore durchführen.

## ANSICHTWINKEL EINSTELLEN

- Für ein optimales Arbeiten sollten sie direkt von vorne auf den Schirm blicken.
- Halten Sie beim Ändern des Neigungswinkels und Höhe das Panel mit einer Hand fest, um ein Umkippen des LCD-Monitors zu verhindern.
- Der LCD-Monitor lässt sich um 90° nach hinten kippen und 5° nach vorn kippen.

### HINWEIS

- Berühren sie beim Ändern der Höhe bzw. Neigungswinkel nicht den LCD-Schirm. Andernfalls besteht Beschädigungsgefahr.
- Achten Sie beim Ändern der Höhe und des Winkels darauf, sich nicht die Finger einzuklemmen.

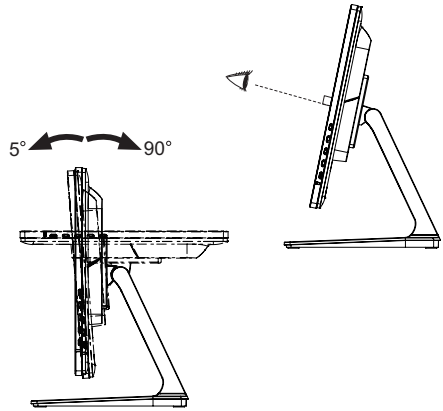



# MONITOR BEDIENEN

Zur Sicherstellung bester Bildqualität wird der iiyama TFT-Monitor bereits im Werk mit einer SYNCHRONISIERUNG (s. S25) ausgerüstet. Sie können ebenfalls das Bild nach Ihren Wünschen einstellen, wenn sie die nachfolgenden Einstellhinweise beachten.

- 1 Drücken Sie auf die Taste ①, um das Bildschirm-Menü (OSD) aufzurufen. Es gibt zusätzliche Menüelemente, die mit den Tasten ▲ / ▼ geändert werden können.



- 2 Wählen Sie das Menüelement aus, dessen Einstellung Sie ändern möchten. Drücken Sie auf die ② -Taste. Verwenden Sie dann die Tasten ▲ / ▼, um das gewünschte Einstellungssymbol zu markieren.
- 3 Drücken Sie erneut auf die ② -Taste. Verwenden Sie die Tasten ▲ / ▼ um die gewünschte Einstellung vorzunehmen.
- 4 Drücken Sie auf die ① -Taste, um das Menü zu beenden. Die vorgenommenen Einstellungen werden dann automatisch gespeichert.

Wenn Sie z.B. die vertikale Position OSD ändern möchten, wählen Sie das Menüelement von Manuelle OSD und drücken Sie dann auf die ② -Taste. Wählen Sie V. Position mit den Tasten ▲ / ▼.

Eine Einstellungen erscheint nach dem Drücken der ② -Taste. Verwenden Sie dann die Tasten ▲ / ▼, um die Einstellungen für die vertikale Position OSD zu ändern.

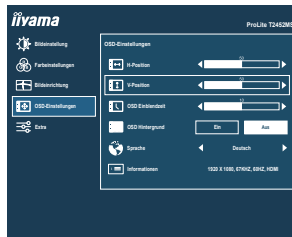

Drücken Sie zuletzt auf die ① -Taste, um den Vorgang zu beenden. Es werden dann alle vorgenommenen Änderungen gespeichert.

## HINWEIS







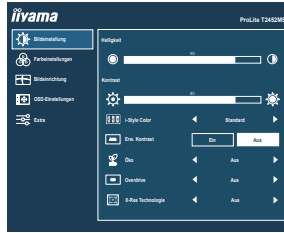

- Wenn das Menü während der Einstellung ausgeblendet wird, liegt das daran, dass die OSD Einblendzeit für die Anzeige des Menüs verstrichen ist. Auch der ① -Taste kann benutzt werden, um vorhergehendes Menü zurückzubringen und die Bildschirmanzeige abzustellen.
- Wenn das Menü automatisch ausgeblendet wird, werden alle vorgenommenen Einstellungen automatisch gespeichert. Während Sie das Menü verwenden, sollte der Monitor nicht ausgeschaltet werden.
- Alle Einstellungen gelten jeweils für alle Signaltimings.

# MENÜINHALT EINSTELLEN

## Bildeinstellung Picture Adjust



DEUTSCH

Einstellungs-element	Problem / Option		Zu drückende Taste
Helligkeit *1,2 Brightness	Zu dunkel Zu hell		   
Kontrast *1 Contrast	Zu matt Zu intensiv		   
i-Style Color *1,2,3 i-Style Color	Aus Off	Einstellungen über die Farbtemperatur sind aktiv, i-Style Color ist inaktiv.	
	Standard Standard	Für allgemeine Windows-Umgebungen und standardmäßige Monitoreinstellungen geeignet.	
	Spiel Game	Für PC-Spielumwelt.	
	Video Cinema	Für Film- und Videoumwelt.	
	LandSchaft Scenery	Für das Anzeigen von Landschaftsbildern	
	Text Text	Für die Textbearbeitung und -anzeigen in einer Textverarbeitungsumgebung.	
Erw. Kontrast *1 Adv. Contrast	Ein On	Erhöhtes Kontrastverhältnis.	
	Aus Off	Typisches Kontrastverhältnis.	
<b>HINWEIS</b> Erw. Kontrast verändert die Helligkeit automatisch abhängig von dem dargestellten Bildinhalt und verbessert das Kontrastverhältnis bei einer Darstellung von bewegten Bildern. Kontrast, Helligkeit, i-Style Color, Öko, Gamma und Farbtemp. (Color Temp.) sind bei aktivem Erw. Kontrast nicht einstellbar.			
Öko *1 Eco	Aus Off	Normal	
	Mode1 Mode1	Geringe Helligkeit.	
	Mode2 Mode2	Geringere Helligkeit als im Spar Mode1.	
	Mode3 Mode3	Geringere Helligkeit als im Spar Mode2.	

### Direkte

Sie können Menüelemente überspringen und den Bildschirm für die Optioneneinstellung auf folgende Weise direkt anzeigen.

- Öko : Drücken Sie auf die ▲ Taste, wenn das Menü nicht angezeigt wird.



## Bildeinstellung Picture Adjust

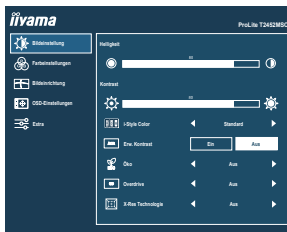

Einstellungselement	Problem / Option		Zu drückende Taste
Overdrive *4 Overdrive	Aus Off / 1 / 2 / 3 / 4 / 5 Er verbessert die Graustufe Antwortzeit der LCD Verkleidung. Ein höheres Niveau ergibt ein schnelleres die Antnrtzeit.		
X-Res Technologie X-Res Technology	Aus Off	Normal	
	Weich Soft	Schärfenoptimierung.	
	Mittel Middle	Detail Schärfenoptimierung bei Vergrößerung.	
	Hart Hard	Detaillierte Schärfenoptimierung bei Vergrößerung.	

\*1 Die Verfügbarkeit jedes Element hängt davon ab, welches Element aktiviert ist. Siehe Seite 19 Funktion Korrelationsmatrix für weitere Einzelheiten.

\*2 Stellen Sie die Helligkeit ein, wenn Sie den Monitor in einem dunklen Raum verwenden, und die Bildschirmanzeige zu dunkel ist.

\*3 i-Style Color wird deaktiviert, wenn der Blauton Reduzierung Funktion aktiviert ist.

\*4 Wenn Overdrive aktiviert wird, wird irgendein Niveau des Bildzurück haltens verursacht.



# Farbeinstellungen \*1

## Color Settings

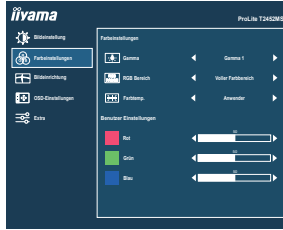

DEUTSCH

Einstellungselement	Problem / Option		Zu drückende Taste
Gamma *2 Gamma	Gamma 1	Gamma 1	erhöhter Kontrast
	Gamma 2	Gamma 2	Normal
	Gamma 3	Gamma 3	reduzierte Kontrast
RGB Bereich RGB Range	Voller Farbbereich	Full	Für ein Signal mit vollständiger Farbskala
	Farbbereich	Limited	Für ein Signal mit reduzierter Farbskala
Farbtemp. *2 Color Temp.	Anwender	User	
		Rot	Zu schwach
		Grün	
	Blau	Zu stark	
	Kalt	Cool	Kalte Farbe
	Normal	Normal	Normale Farbe
	Warm	Warm	Warme Farbe



\*1 Farbeinstellungen(Color Settings) nicht einstellbar wenn der Blauton Reduzierung Funktion aktiv bzw. gesetzt ist.

\*2 Die Verfügbarkeit jedes Elementes hängt davon ab, welches Element aktiviert ist. Siehe Seite 19 Funktion Korrelationsmatrix für weitere Einzelheiten.

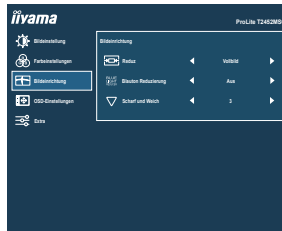

## Bildeinrichtung Image Settings



Einstellungs-element	Problem / Option		Zu drückende Taste
Reduz * <sup>1</sup> Video Mode Adjust	Vollbild <b>Full</b>	Ganzflächige Darstellung.	
	Seitenverhältnis <b>Aspect</b>	Max. Vergrößerung unter Beibehaltung des original Seitenverhältnisses.	
Blauton Reduzierung * <sup>2</sup> Blue Light Reducer	Aus <b>Off</b>	Normal	
	Mode1 <b>Mode1</b>	Blaues Licht ist reduziert.	
	Mode2 <b>Mode2</b>	Blaues Licht ist mehr als in Mode 1 reduziert.	
Scharf und Weich * <sup>1</sup> Sharp and Soft	Mode3 <b>Mode3</b>	Blaues Licht ist mehr als in Mode 2 reduziert.	
	1 / 2 / 3 / 4 / 5 / 6 Sie können die Bildqualität von 1 bis 6 (scharf bis unscharf) einstellen. Drücken Sie auf die Taste <b>▲</b> , um die Bildqualität der Reihe nach zu ändern. Drücken Sie auf die Taste <b>▼</b> , um die Bildqualität in umgekehrter Reihenfolge zu ändern.		  

\*<sup>1</sup> Beträgt die Auflösung des Eingangsvideos 4:3, 5:4 oder 16:10, ist eine Anzeige in der Bildschirmmitte mit einem Seitenverhältnis von 4:3, 5:4 oder 16:10 möglich.



Diese Funktion wird aktiviert, wenn die Anzeigeskalierung beibehalten oder der Skalierungsmodus, bzw. die Skalierungsoption auf der GPU ausgewählt wird.

\*<sup>2</sup> Blauton Reduzierung kann nicht aktiviert werden, wenn i-Style Color, Erw. Kontrast oder Öko aktiviert.

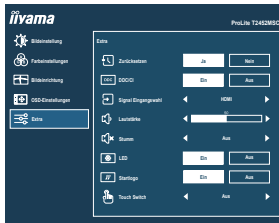

Einstellungselement	Problem / Option	Zu drückende Taste
H-Position OSD Horizontal Position	OSD zu weit links	
	OSD zu weit rechts	
V-Position OSD Vertical Position	OSD zu weit unten	
	OSD zu weit oben	
OSD Einblendzeit OSD Time	Sie können die Anzeigezeit für das OSD-Menü auf 5 bis 60 Sekunden einstellen.	 
OSD Hintergrund OSD Background	Ein <b>On</b>	Der Hintergrund von OSD wird transparent gebildet.
	Aus <b>Off</b>	Bringen Sie den Hintergrund von OSD zurück.
Sprache Language	English	Englisch
	Français	Französisch
	Deutsch	Deutsch
	Nederlands	Holländisch
	Polski	Polnisch
Informationen Display Information	Zeigt Informationen über die aktuelle Signaleingabe von der Grafikkarte des Computers. <b>HINWEIS</b> In der Bedienungsanleitung der Grafikkarte finden Sie weitere Informationen über Änderung und Aktualisierung der Auflösung.	



Einstellungselement	Problem / Option		Zu drückende Taste
Zurücksetzen <b>Reset</b>	Ja <b>Yes</b>	Einstellungen ab Werk werden wiederhergestellt.	
	Nein <b>No</b>	Zurück zum Menü.	
DDC/CI <b>DDC/CI</b>	Ein <b>On</b>	DDC/CI ist auf EIN (ON) eingestellt.	
	Aus <b>Off</b>	DDC/CI ist auf AUS (OFF) eingestellt..	
Signal Eingangswahl <b>Signal Select</b>	Auto <b>Auto</b>	Der analoge und digitale Eingang wird auf Aktivität durchsucht. Der erste aktive Eingang wird dargestellt.	
	<b>Direkte</b>	HDMI	Wählen Sie den Digital (HDMI).
	<b>Direkte</b>	DisplayPort	Wählen Sie den Digital (DisplayPort).
<p><b>HINWEIS</b></p> <p>Die Funktion "Auto" ermöglicht die automatische Auswahl der verfügbaren Eingangsquellen. Eingangsquelle ist örtlich festgelegt vorgewählt, nicht automatisch, wenn HDMI und DisplayPort, die vorgewählt werden.</p>			
Lautstärke <b>Volume</b>	<b>Direkte</b>	Zu leise	
	<b>Direkte</b>	Zu laut	
Stumm <b>Mute</b>	Ein <b>On</b>	Stellt den Ton in der vorherigen Lautstärke wieder her.	
	Aus <b>Off</b>	Schaltet den Ton vorübergehend aus.	
LED <b>LED</b>	Ein <b>On</b>	Die Power LED Anzeige ist eingeschalten.	
	Aus <b>Off</b>	Die Power LED Anzeige ist ausgeschaltet.	
<p><b>HINWEIS</b> Wenn sie die Power LED Anzeige stört, schalten sie diese aus.</p>			
Startlogo <b>Opening Logo</b>	Ein <b>On</b>	Startlogo ist aktiviert.	
	Aus <b>Off</b>	Startlogo ist deaktiviert.	
Touch Switch * <b>Touch Switch</b>	Aus <b>Off</b>	Touch Normal ( mit Finger oder Stift )	
	Glove	Touch mit Handschuhen (Unterstützt Dicke + 2 mm)	

\* Bitte schalten Sie den Strom ein und stellen Sie die Touch Switch Funktion erst nach Abschluss der Monitorinstallation ein.

Wenn Sie die Stromversorgung einschalten und den Touch Switch Funktion vor der Installation des Monitors einstellen, kann dieses zu einer Fehlfunktion oder falschen Touch-Kalibrierung führen. Kompatible Handschuhe sind leitfähige Latex-Gummihandschuhe.

## Direkte

Sie können Menüelemente überspringen und den Bildschirm für die Optioneneinstellung oder eine Einstellungsskala auf folgende Weise direkt anzeigen.

- Lautstärke : Drücken Sie auf die ▼ Taste, wenn das Menü nicht angezeigt wird.
- Stumm: Drücken Sie auf die ▼ -Taste für 2 Sekunden sich betätigen und halten, wenn das Menü nicht angezeigt wird.  
Stummschaltung und Stummschaltung Aus werden durch Drücken der Taste ▼ nacheinander durchlaufen.
- Signal Eingangswahl :  
Drücken Sie die ② -Taste, wenn das MENU nicht angezeigt wird, es erscheint folgendes MENU.



- Sperre :

### <OSD>

Das Drücken und Halten der ① Taste für 5 Sekunden, wenn das MENU nicht angezeigt wird, ermöglicht Ihnen die OSD Lock Funktion zu aktivieren beziehungsweise zu deaktivieren.

### <POWER>

Das Drücken und Halten der ② Taste für 5 Sekunden, wenn das MENU nicht angezeigt wird, ermöglicht Ihnen die Power Lock Funktion zu aktivieren beziehungsweise zu deaktivieren.

## ■ Funktion Korrelationsmatrix

Elemente ausgewählt Elemente aktiviert	Bildeinstellung					Farbtemp.	
	Kontrast	Helligkeit	i-Style Color	Erw. Kontrast	Öko	Gamma	Farbtemp.
i-Style Color	-	-	-	-	-	-	✓
Erw. Kontrast	-	-	-	-	-	-	-
Öko	✓	-	✓	✓	-	✓	✓

✓ : Verfügbar

- : Nicht verfügbar



## STANDBY FUNKTION

Dieses Produkt verfügt über die Standby Funktion. Wenn die Funktion aktiviert ist, wird unnötiger Stromverbrauch durch den Monitor reduziert, während der Monitor nicht bedient wird.

Der Monitor verhält sich für die Standby folgendermaßen. Die Funktion zur Standby, einschließlich der Einstellungen für den Timer, wird vom Betriebssystem gesteuert. Lesen Sie die Bedienungsanleitung für das Betriebssystem, um Informationen über die Konfiguration zu finden.

### ■ Standbymodus

Wenn das Videosignal vom Computer nicht aktiv sind, geht der Monitor in den Standby modus über, in dem der Stromverbrauch auf weniger als 1,5W\* reduziert wird. Der Bildschirm wird dunkel, und die Stromanzeige leuchtet orangen auf. Sie können den Monitor aus dem Standby modus in wenigen Sekunden wiederaufwecken, wenn Sie entweder auf die Tastatur drücken oder die Maus bewegen.

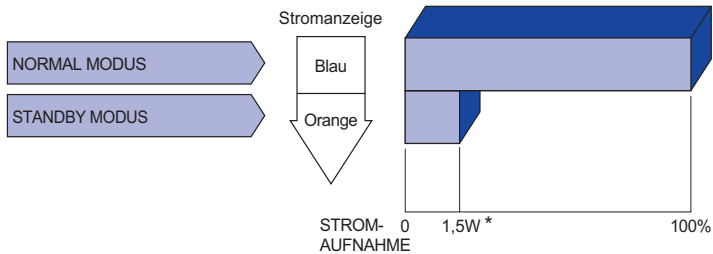

\* Wenn die USB-Geräte nicht angeschlossen sind.

# FEHLERSUCHE

Falls der Monitor nicht richtig arbeitet, suchen Sie bitte zuerst an Hand dieser Liste nach der Ursache:

1. Überprüfen Sie die Einstellungen wie im Abschnitt INBETRIEBNAHME beschrieben. Falls der Monitor kein Bild darstellt, gehen Sie zu Punkt 2.
2. Wenn das Problem nicht behoben ist, suchen Sie die Ursache wie unten beschrieben.
3. Sollten Sie ein Problem bemerken, das nicht in der Liste aufgeführt ist und Sie nicht anhand der Vorschläge beheben können, schalten Sie den Monitor aus, trennen Sie den Netzstecker vom Gerät und wenden Sie sich für weitere Hilfe an Ihren Fachhändler.

## Problem

## Abhilfe

- ① **Kein Bild.**
- (Betriebszustands-  
anzeige ist aus)
- Steck das Stromkabel richtig?
  - Hauptschalter auf ON?
  - Überprüfen Sie mit Hilfe eines anderen Gerätes ob überhaupt Strom vorhanden ist.
- (Betriebszustands-  
anzeige ist blau)
- Ist der Bildschirmschoner aktiviert? Zur Überprüfung bewegen Sie die Maus oder drücken Sie eine Taste des Keyboards.
  - Drehen Sie Kontrast und/oder Helligkeit auf.
  - Ist der Computer eingeschaltet?
  - Ist das Signalkabel richtig eingesteckt?
  - Entspricht das Signal Timing den Werten des Monitors?
- (Betriebszustands-  
a n z e i g e i s t  
orange)
- Falls der Monitor im standby modus ist, bewegen Sie die Maus oder drücken Sie eine Taste des Keyboards.
  - Ist der Computer eingeschaltet?
  - Ist das Signalkabel richtig eingesteckt?
  - Entspricht das Signal Timing den Werten des Monitors?
- ② **Das Bild ist nicht  
synchronisiert.**
- Ist das Signalkabel richtig eingesteckt (verpolt)?
  - Entspricht das Signal Timing den Werten des Monitors?
- ③ **Das Bild ist nicht in  
der Mitte.**
- Entspricht das Signal Timing den Werten des Monitors?
- ④ **Das Bild ist zu  
dunkel oder zu hell.**
- Entspricht der Videoausgangspegel den Spezifikationen des Monitors?
- ⑤ **Das Bild wackelt.**
- Entspricht die Spannungsversorgung den Spezifikationen des Monitors?
  - Entspricht das Video Timing den Spezifikationen des Monitors?
- ⑥ **Kein Ton.**
- Die Audio Geräte (Computer, Soundkarte u.s.w.) sind eingeschalten.
  - Das Audiokabel ist richtig angeschlossen.
  - Erhöhen Sie die Lautstärke.
  - Stummschaltung ist Aus.
  - Der Level des Audiosignales ihrer Soundkarte ist innerhalb der Spezifikationen des Monitors.

## Problem

## Abhilfe

- ⑦ **Der Sound ist zu laut oder zu leise.**  Der Level des Audiosignales ihrer Soundkarte ist innerhalb der Spezifikationen des Monitors.
- ⑧ **Seltsame Geräusche sind zu hören.**  Das Audiokabel ist richtig angeschlossen.
- ⑨ **Touchscreen zeigt keine Reaktion.**  Ist das USB Kabel korrekt angeschlossen?  
 Ist die Touch Treiber Software installiert?
- ⑩ **Die Touchposition weicht ab.**  Wurde die Kalibrierung Funktion durchgeführt?

## INFORMATIONEN ZUM RECYCLING

Für besseren Umweltschutz bitte schaffen Sie nicht Ihren Monitor ab.

Besichtigen Sie bitte unsere Web site: <https://iiyama.com> für die Monitorwiederverwertung.

# ANHANG

Irrtum und Änderungen in Design und Spezifikationen vorbehalten.

## TECHNISCHE DATEN : ProLite T2452MSC-B1 / ProLite T2452MSC-W1

DEUTSCH

Touch Screen	Technologie	Kapazitiv, geschützt 10 punkt touch
	Lichtdurchlässigkeit	90%
	Schnittstellen	USB
Grösse-Kategorie		23,8"
LCD-Fläche	Panel-technologie	IPS (In-Plane-Switching)
	Grösse	Diagonal: 23,8" (60,47cm)
	Lochabstand	0,2745mm H × 0,2745mm V
	Helligkeit	400cd/m <sup>2</sup> (Typisch: Ohne Touch panel), 360cd/m <sup>2</sup> (Typisch: Mit Touchpanel), 280cd/m <sup>2</sup> (Standard / Energieeinsparung)
	Kontraste	1000 : 1 (Typisch), Erw. Kontrast-Funktion vorhanden
	Ansichtbereich	Rechts / Links : Jeweils 89 Grad, Auf / Ab: Jeweils 89 Grad (Typisch)
	Reaktionszeit	14ms (Typisch)
Anzeigefarben		Ca.16,7M
Sync-Frequenz		Horizontal: 30,0-83,0kHz, Vertikal: 55-76Hz
Physikalisch Auflösung		1920 × 1080, 2,1 Megapixel
Max. unterstützte Auflösung		1920 × 1080 60Hz
Eingangsanschluss		HDMI, DisplayPort
Eingangs-Videosignal		HDMI, DisplayPort
USB Standard		USB3,0 (DC5V, 900mA)
Anzahl der USB Eingänge Verbindungsart		1 Aufstrom : Serie B 2 Abstrom : Serie A
Kopfhöreranschluss		ø 3,5mm Minibuchse (Stereo)
Lautsprecher		1W × 2 (Stereolautsprecher)
Maximale Bildschirmgröße		527,04mm B × 296,46mm H / 20,7" B × 11,7" H
Netzquelle		100-240VAC, 50/60Hz, 0,8A
Stromverbrauch*		Typisch 18W, Standby modus: Maximal 1,5W, Aus Modus: Maximal 0,3W
Abmessungen / Gewicht		567,0 × 385,0 × 253,5mm / 22,3 × 15,2 × 10,0" (B×H×T), 5,6kg / 12,3lbs
Neigungswinkel		Auf: 90 Grad, Ab: 5 Grad
Umgebungsbedingungen		Betrieb: Temperatur 5 bis 35°C / 41 bis 95°F Luftfeuchtigkeit 10 bis 90% (nicht kondensierend) Speicher: Temperatur -20 bis 60°C / -4 bis 140°F Luftfeuchtigkeit 10 bis 90% (nicht kondensierend)
Zertifikate		CE, UKCA, TÜV-Bauart, EAC

**HINWEIS** <sup>1</sup> Wenn die USB-Geräte nicht angeschlossen sind.

## ABMESSUNGEN

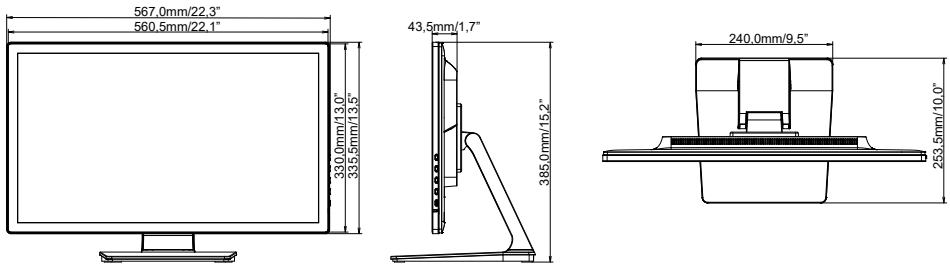

## KONFORMES TIMING

Video Mode	Horizontal-Frequenz	Vertikal-Frequenz	Dot Clock
640 × 480	31,469kHz	59,940Hz	25,175MHz
	37,500kHz	75,000Hz	31,500MHz
	37,861kHz	72,809Hz	31,500MHz
800 × 600	35,156kHz	56,250Hz	36,000MHz
	37,879kHz	60,317Hz	40,000MHz
	46,875kHz	75,000Hz	49,500MHz
1024 × 768	48,363kHz	60,004Hz	65,000MHz
	56,476kHz	70,069Hz	75,000MHz
	60,023kHz	75,029Hz	78,750MHz
1280 × 1024	63,981kHz	60,020Hz	108,000MHz
	79,976kHz	75,025Hz	135,000MHz
1440 × 900	55,935kHz	59,887Hz	106,500MHz
1680 × 1050	65,290kHz	60,000Hz	146,250MHz
1920 × 1080	66,590kHz	59,930Hz	138,500MHz