

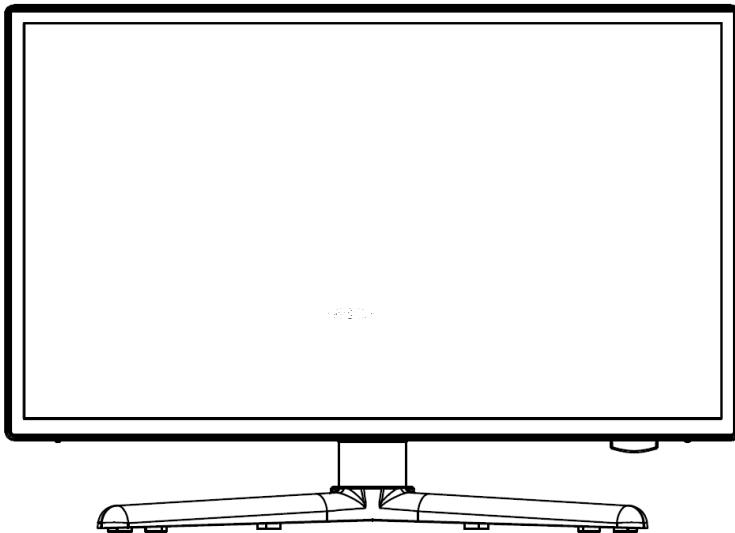

Bedienungsanleitung

19" (47cm) 24" (60cm)
TFT-LED-TV mit DVB-T/T2HD, DVB-S/S2, DVB-C,
CI+ Slot & Bluetooth

Model Nr.: LEDW190+ / LEDW240+



Lesen Sie sich die gesamte Anleitung des Fernsehers sorgfältig durch, bevor Sie das Gerät benutzen. Bewahren Sie die Anleitung für den weiteren Gebrauch gut auf.



Inhalt

SICHERHEITSINFORMATIONEN	3
ENTSORGUNGSHINWEISE	5
LIEFERUMFANG	5
MONTAGE WANDHALTERUNG & STANDFUSS	5
BEDIENTASTEN AM GERÄT	7
ANSCHLÜSSE AM GERÄT	8
FERNBEDIENUNG	9
COMMON INTERFACE / CI - STECKPLATZ	11
GERÄT VORBEREITEN	12
GRUNDBEDIENUNG	12
ERSTINSTALLATION	12
EINGANGSQUELLEN	15
TV MENÜ	16
KANAL	16
BILD	23
TON	24
ZEIT	26
OPTIONEN	26
SPERREN	28
EPG	29
USB AUFNAHME PROGRAMMIEREN	30
MEDIEN	31
TECHNISCHE DATEN USB ANSCHLUSS	35
DATENBLATT LEDW190+ / LEDW240+	37
INFOS ZUR LAGERUNG	38
VEREINFACHTE EU- KONFORMITÄTSERKLÄRUNG	38
GEWÄHRLEISTUNG	39

SICHERHEITSINFORMATIONEN

WICHTIGE SICHERHEITSHINWEISE – BITTE VOR DER BENUTZUNG SORGFÄLTIG LESEN.

Beachten Sie die Sicherheitshinweise auf der Rückseite des Fernsehers.



Warnung zur Vorbeugung vor Elektrischem Schock. Entfernen Sie keine der Abdeckungen. Keine durch den Benutzer wartbaren Teile im Gerät. Lassen Sie das Gerät durch Qualifiziertes Fachpersonal warten.



Dieses Symbol weist auf wichtige Bedienungs-/ Wartungsanweisungen von diesem Gerät in der Bedienungsanleitung hin.



Dieses Symbol weist auf die Gefahr eines elektrischen Schocks durch lebensgefährliche Spannung in diesem Gerät hin.

Befolgen Sie folgende Anweisungen:

- Benutzen Sie diesen Fernseher nicht in der Nähe von Wasser.
- Benutzen Sie zur Reinigung ein nur leicht befeuchtetes Tuch.
- Bedecken Sie keine der Lüftungsöffnungen.
- Richten Sie das Gerät gemäß der mitgelieferten Schnellstartanleitung und dieser Bedienungsanleitung ein.
- Beachten Sie, dass das Kabel des Netzteils nicht gequetscht oder geknickt werden darf und vermeiden Sie die Führung des Netzkabels über scharfe Kanten.
- Trennen Sie den Fernseher bei Gewitter oder längerer Nichtbenutzung von Netz.



Halten Sie das Gerät von Spritz- und Tropfwasser fern. Es dürfen keine mit Flüssigkeiten gefüllten Gegenstände auf das Gerät gestellt werden.

HINWEIS:

- Stellen Sie keine offenen Hitzequellen (Öfen, Kerzen etc.) in der Nähe oder auf das TV Gerät.

WICHTIGE SICHERHEITSHINWEISE

Dieses Gerät entspricht allen gegenwärtigen Sicherheitsbestimmungen. Die folgenden Sicherheitstipps sollen den Benutzer vor leichtsinniger Benutzung und den sich daraufhin entwickelnden Gefahren bewahren.

- Dieses Gerät wurde unter größter Sorgfalt hergestellt und einer strengen Endkontrolle unterzogen. Es besteht aber wie bei jedem anderen elektrischen Gerät die Möglichkeit, dass Probleme entstehen können. Trennen Sie das Gerät im Falle einer Rauchentwicklung, starker Hitzeentwicklung oder jeder anderen unnatürlichen Erscheinung sofort vom Netz.
- Der Netzstecker oder Gerätestecker dient der Trennung des Gerätes vom Stromnetz und sollte jederzeit problemlos zu erreichen sein.
- Verbinden Sie das Gerät nur mit Stromquellen die den Spezifikationen des Gerätes entsprechen. Diese finden Sie auf der Geräterückseite und der Bedienungsanleitung.
- Die Netzsteckdose sollte sich in der Nähe des Gerätes befinden und muss einfach zu erreichen sein.

- Ziehen Sie das Netzkabel am Stecker aus der Steckdose. Ziehen Sie niemals am Netzkabel selbst, es könnte beschädigt werden und einen Kurzschluss verursachen.
- Bei der Verwendung einer Mehrfachsteckdose verbinden Sie nicht zu viele Geräte mit der Mehrfachsteckdose, um eine Überlastung zu vermeiden.
- Halten Sie Nagetiere vom Gerät fern, um Beschädigungen der Kabel zu vermeiden.
- Um Verletzungen vorzubeugen, achten Sie darauf, dass das Stromkabel von kleinen Kindern weder erreicht noch aus der Steckdose herausgezogen werden kann.
- Stellen Sie das Gerät nicht in der Nähe von Wärmequellen auf. Das Gehäuse und das Netzkabel könnten durch den Einfluss der Wärme beschädigt werden.
- Der Bildschirm ist aus Plastik, dass bei Beschädigung abplatzen kann. Um Verletzungen vorzubeugen, sammeln Sie scharfkantige Plastiksplitter vorsichtig auf.
- Achten Sie beim Aufstellen des Gerätes auf einen festen und ebenen Untergrund.
- Um das Gerät vor Blitzschlag zu schützen, trennen Sie das Gerät vom Netz und ziehen Sie die Antenne ab. **Warnung:** Berühren Sie nicht den RF- Antennenstecker.
- Trennen Sie das Gerät vom Stromnetz, wenn Sie das Gerät für eine längere Zeit nicht benutzen oder unbeaufsichtigt lassen.
- Beachten Sie beim Aufstellen des Gerätes das eine ausreichende Belüftung vorhanden ist. Stellen Sie das Gerät niemals in Nähe von Wärmequellen auf und verdecken Sie keine der Lüftungöffnungen.
- Vermeiden Sie direkte Sonneneinstrahlung auf das Gerät. Bewahren Sie einen Freiraum von 5 cm (2") zur Umgebung beim Aufstellen in einem Regal.
- Halten Sie Wasser oder Feuchtigkeit vom Gerät fern. Benutzen Sie das Gerät nicht in nasser oder feuchter Umgebung wie dem Bad, einer Dampfküche oder in der Nähe eines Schwimbeckens.
- Benutzen Sie das Gerät nicht, wenn Feuchtigkeitskondensationen entstehen können.
- Jegliche Reparatur darf nur von qualifiziertem Fachpersonal durchgeführt werden.
- Öffnen Sie niemals das Gerät. Reparaturen die nicht durch Qualifiziertes Personal ausgeführt wurden können mögliche Ursache von Bränden sein.
- Flüssigkeiten, die in das Gerät gelangt sind, können ein Grund für schwerwiegende Schäden sein. Schalten Sie das Gerät AUS und trennen Sie es vom Stromnetz. Setzen Sie sich mit Ihrem Händler oder dem Kundenservice in Verbindung.
- Entfernen Sie niemals die Sicherheitsabdeckungen. Es befinden sich weder verwendbare noch wartbare Bauteil im Inneren des Gerätes. Sie würden Ihren Garantieanspruch verlieren. Das Gerät darf nur vom Herstellerservice repariert werden.
- Schlagen oder schütteln Sie niemals den Bildschirm, weil dies die internen Schaltkreise beschädigen könnte. Gehen Sie behutsam mit der Fernbedienung um und lassen Sie sie nicht fallen.
- Säubern Sie das Gerät mit einem, weichen Tuch. Benutzen Sie niemals Lösungsmittel oder Flüssigkeiten auf Öl Basis. Für hartnäckige Flecken können Sie einen feuchten Lappen mit verdünntem Reinigungsmittel verwenden.
- Alle Abbildungen in dieser Bedienungsanleitung dienen ausschließlich als Beispiel und müssen nicht dem tatsächlichen Gerät entsprechen.

Kopfhörer-Warnhinweis

Lautes Musikhören kann zur Schädigung des Hörvermögens oder zu einem kompletten Hörverlust führen. Vermeiden Sie daher zu hohe Lautstärkepegel beim Musikhören.

Aufstellort

Stellen Sie das TV Gerät auf eine stabile und ebene Oberfläche. Vermeiden Sie Stellplätze mit direkter Sonneneinstrahlung. Für ein angenehmen TV-Genuss wird weiches, indirektes Licht empfohlen. Um eine Beschädigung des Gerätes zu vermeiden stellen Sie den Fernseher so auf, dass keine Gegenstände in das Gerät schwenken können. Beachten Sie das keine Gegenstände vor dem Fernbedienungsempfänger des TV Gerätes stellen. Dies kann dazu führen das das Gerät sich mit der Fernbedienung nicht mehr bedienen lässt.

ENTSORGUNGSHINWEISE

Dieses Symbol auf dem Produkt oder in der Anleitung bedeutet, dass das Gerät sowie Elektrische- und Elektronische Geräte sowie Batterien am Ende seiner Lebensdauer getrennt von Ihrem Hausmüll entsorgt werden müssen. Es gibt getrennte Sammelsysteme für das Recycling in der EU. Für weitere Informationen wenden Sie sich bitte an die örtliche Behörde oder Ihren Händler.

LIEFERUMFANG

- Gerät
- Fernbedienung
- 12V KFZ-Adapter
- Netzteil
- DVB-T Antenne
- Stand-Fuß
- Mittelstück (Stand-Fuß)
- 4x Schrauben für (Stand-Fuß)
- 3x Schrauben für (Mittelstück)
- Bedienungsanleitung
- 2x AAA Batterien
- 4x M4 Vesa Schrauben

MONTAGE WANDHALTERUNG & STANDFUSS**Wandhalterung:**

Das TV Gerät ist mit Befestigungspunkten (M4) für eine Wandhalterung (Wandhalterung ist nicht enthalten) ausgestattet. Der VESA Lochabstand beträgt 100x100 (Vesa100). Verwenden Sie keine zu langen Schrauben, da Sie Bauteile im inneren des Gerätes beschädigen könnten.

Hinweis:

- Beachten Sie die Anweisungen der Wandhalterung bei der Montage.
- Ziehen Sie für die Installation der Wandhalterung bei Fragen einen Fachmann zu Rate.

Montage Stand-Fuß:

BILD 1



BILD 2



1. Legen Sie das TV Gerät (A) mit dem Display nach unten zeigend auf einen ebenen und leicht gepolsterten Untergrund.
2. Schrauben Sie das Mittelstück (B) mit den im Lieferumfang enthaltenen Schrauben (C) und einem Schraubendreher (nicht enthalten) an das TV Gerät.
3. Halten Sie den Stand-Fuß (D) an die Unterseite des Mittelstücks (C) und achten Sie auf die richtige Ausrichtung (Siehe BILD 2)
4. Schrauben Sie den Stand-Fuß (D) mit den Schrauben (E) an das TV Gerät.

BEDIENTASTEN AM GERÄT

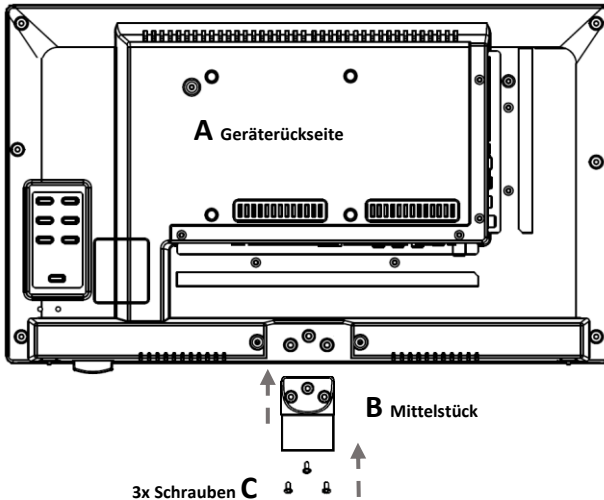
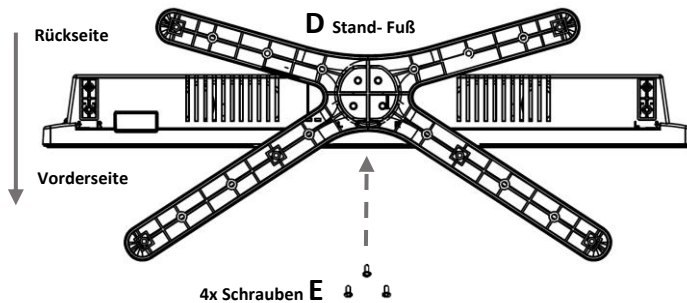
Die Tasten für die Nahbedienung befinden sich auf der Geräterückseite.

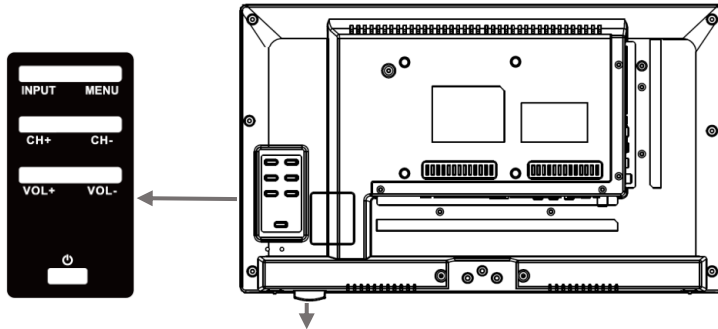

Infrarotempfänger freihalten.

Hinweis:

- Bitte halten Sie den Infrarotempfänger am Gerät frei. Das Versperren des Infrarotempfängers kann zu Verbindungsproblemen mit der Fernbedienung führen.

INPUT	Eingangsquellen Menü öffnen.
MENU	Gerätemenü: Öffnen / Schließen
CH+ CH-	CH+: Nächstes Programm CH-: Vorheriges Programm
VOL+ VOL-	VOL+: Lauter VOL-: Leiser
	Power: Ein / Aus (Standby)

ANSCHLÜSSE AM GERÄT

	Netzanschluss für das Netzteil oder den 12V KFZ Adapter.
	Digitaler Audio-Ausgang für externe Audiogeräte (z.B. Verstärker oder Soundbars).
	Anschluss für ein externes HDMI Gerät. z.B. Blu Ray-Player / Soundbar. HDMI 1 ist ARC fähig.
	Spiegelt nur das TV Bild (kein Ton) vom Eingang AV.
	Cinch Audio Ausgang. Zum anschluss externer Audio Geräte.
	TV1: Anschluss der Satelliten Antenne. TV2: Anschluss der DVB-T Antenne oder der Kabelanlage.
	3,5mm Kopfhöreranschluss. Bei Verwendung werden die internen Lautsprecher stumm geschaltet.
	2x USB Anschluss für USB Sticks und Festplatten (max. 1TB).
	Anschluss externer AV Geräte per Adapter (nicht enthalten) z.B. Videorekorder
	Anschluss externer AV Geräte per Adapter (nicht enthalten) z.B. Videorekorder.
	Steckplatz für CI+ Module zum Entschlüsseln von verschlüsselten TV Programmen.

FERNBEDIENUNG

Die Fernbedienung benutzt Infrarotwellen (IR). Halten Sie die Fernbedienung in die Richtung des TV Gerätes. Befindet sich die Fernbedienung außerhalb der Reichweite bzw. des Winkels, kann es vorkommen, dass die Fernbedienung nicht ordnungsgemäß arbeitet.



	Ein / Aus (Standby)
	Ton Stumm (Ein / Aus)
	Bild Modus einstellen
	Sound Modus einstellen
	Sound Spur auswählen
	Zifferntasten
	Ziffernanzahl bestimmen
	Wechseln zwischen den letzten beiden Programmen
	Eingangsquelle auswählen
	Informationsanzeige im TV Modus
	Menü Navigationstasten
	Auswahl bestätigen
	Menü Öffnen
	Menü schließen
	Sendersuchlauf Menü öffnen
	Wenn der TV als PC Monitor verwendet wird um das Bild zu kalibrieren
	Standbild
	VOL: Lauter / Leiser CH: Nächstes / Vorheriges Programm

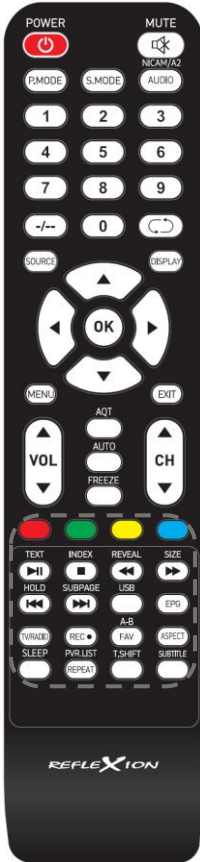

	Wiedergabe / Pause
	Teletext öffnen / schließen
	Wiedergabe stoppen
	Teletext Index-Seite
	Zurückspulen / Vorspulen
	Teletext: Verborgene Zeichen anzeigen
	Größe vom Teletext anpassen
	Nächster Titel / Vorheriger Titel
	Teletext Seite festhalten
	Teletext: Schnellwahlleiste durchschalten
	USB Modus öffnen
	EPG Menü öffnen / schließen
	Zwischen TV / Radio Senderliste wechseln
	Aufnahme starten
	Favoriten-Liste öffnen
	USB: A-B Wiedergabepunkte setzen
	Bildseitenverhältnis einstellen
	Sleep-Timer einstellen
	USB: Wiedergabe Modus einstellen
	Aufnahmeliste öffnen
	T.Shift starten
	Untertitel auswählen

COMMON INTERFACE / CI - STECKPLATZ

Dieser Fernseher ist mit einem CI+ Steckplatz ausgestattet und unterstützt folgende digitale Standards: DVB-T/T2HD, DVB-S/S2 und DVB-C

Common Interface / Steckplatz

Der CI-Steckplatz (CI+) wurde entworfen, um Conditional-Access-Module (CAM) und Smart Cards anzunehmen und damit auf den Pay-TV und andere Dienste zugreifen zu können. Kontaktieren Sie Ihren Pay-TV Dienstleister, um mehr Informationen über Module und Abonnements zu erhalten.

Hinweis:

- Conditional-Access-Module und Smart Cards werden separat verkauft.
- Schalten Sie Ihren Fernseher aus, bevor Sie CI+ Module in den CI Slot stecken.
- Schieben Sie anschließend die Smart Card in das CI+ Modul.

CI+ Slot

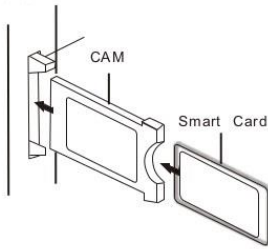



Schieben sie danach die Smart Card in das Modul

1. Schalten Sie den Fernseher ein und vergewissern Sie sich, dass als Quelle DTV ausgewählt ist.
2. Wenn das CAM erkannt wird, wird folgender Schriftzug auf dem Bildschirm angezeigt: „**CI-Modul eingelegt**“. Warten Sie ein paar Sekunden, bis die Karte aktiviert ist.
3. Wählen Sie nun das gewünschte Pay-TV-Programm aus.
4. Es werden detaillierte Informationen über die genutzte Smart Card angezeigt.
5. Drücken Sie die Taste **OK**, um das CI Menü aufzurufen. Im Handbuch des Moduls finden Sie Details zu den Einstellungen.
6. Wenn das Modul entfernt wird, wird folgender Schriftzug auf dem Bildschirm angezeigt: „CI-Modul entfernt“.









English	German
CI+ Slot	CI+ Steckplatz
CAM	CAM
Smart Card	Smart Card

GERÄT VORBEREITEN

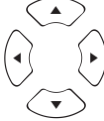
Kontrollieren Sie das alle benötigten Kabel, und Verbindungen bereitliegen.

- 1) Schließen Sie das im Lieferumfang enthaltene Netzteil oder den KFZ Adapter in den  Anschluss des TV Gerätes an. Verbinden Sie das andere Ende des Netzteils oder KFZ Adapters mit der passenden Spannungsquelle.
- 2) Legen Sie die im Lieferumfang enthaltenen **AAA Batterien** in die **Fernbedienung** ein.
- 3) Schließen Sie Ihre Satelliten-Antenne oder Kabelanlage / DVB-Antenne an den Anschluss  /  des TV Gerätes an.
- 4) Verbinden Sie alle weiteren externen Geräte (z.B. Blu Ray Player usw.) mit den passenden Anschlüssen am TV Gerät.

GRUNDBEDIENUNG

	Gerät Ein / Aus (Standby)
	Eingangsquellen Menü Öffnen / Schließen.
	Menü (Hoch / Runter / Links / Rechts).
	Einen Menüpunkt auswählen oder bestätigen. Senderliste öffnen.
	Hauptmenü öffnen oder schließen.
	Menüpunkt zurück.
	VOL: Lauter / Leiser CH: Nächstes / Vorheriges Programm
	Ton Stumm stellen (Ein / Aus).

ERSTINSTALLATION

Haben Sie das Gerät vollständig angeschlossen folgen Sie den nächsten Schritten, um die Erstinstallation des Gerätes vorzunehmen.

1. Betätigen Sie den **Kippschalter** am Gerät, so dass er auf **Ein** steht.
2. Betätigen Sie die Taste , um das Gerät einzuschalten.
3. Eine Menüeinblendung zur Einrichtung erscheint auf dem Bildschirm.

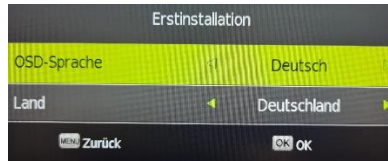

4. Stellen Sie mit den Tasten     die **Menüsprache (OSD-Sprache)** und den **Aufstellungsort (Land)** ein.
5. Drücken Sie die Taste , um die Eingabe zu bestätigen.

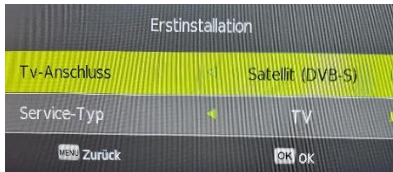

6. Wählen Sie jetzt den **TV Anschluss** aus. Die folgenden Einstellungen stehen zur Auswahl:

TV-Anschluss

- Antenne (DVB-T)
- Kabel (DVB-C)
- Satellit (DVB-S)

Erstinstallation DVB-T

TV-Anschluss	Antenne (DVB-T)
Service-Typ	TV+ATV / TV / ATV
Haben Sie alle Einstellungen vorgenommen drücken Sie die Taste  , um den Suchlauf zu starten.	

Erstinstallation DVB-S

TV-Anschluss	Satellit (DVB-S)
Service-Typ	TV

- 1) Wählen Sie den **TV-Anschluss** und den **Satellit (DVB-S)** aus und drücken Sie die  Tasten.

Suchmodus	<p>Normal Scan:</p> <ul style="list-style-type: none"> • Einen Normalen Suchlauf ausführen. <p>Fast Scan:</p> <ul style="list-style-type: none"> • Einen Fast Scan Suchlauf ausführen.
------------------	--

- 2) Drücken Sie die  Taste, um zum nächsten Menü zu gelangen.

Satellit (DVB-S)	Wählen Sie den Satelliten aus. Astra 19,2 ist voreingestellt.
Kanal-Typ	Alle / Frei / Verschlüsselt
Service-Typ	Alle / TV / Radio
Provider	Wählen Sie den Provider für die Fast Scan Funktion aus. Steht im Suchmodus FastScan zur Auswahl.
Suchmodus	Auto / Blind Scan / Standardsenderliste (Empfohlen).
Unicable	<p>Unicable-Einstellung:</p> <ul style="list-style-type: none"> • Aus / Ein <p>Userband / SRC Addr.:</p> <ul style="list-style-type: none"> • Wählen Sie das Userband passend zum Multischalter, LNB aus. <p>Frequenz:</p> <ul style="list-style-type: none"> • Geben Sie die Frequenz passend zum Multischalter, LNB ein. <p>Position:</p> <ul style="list-style-type: none"> • A / B
Suchen	Startet den Suchlauf.



Erstinstallation DVB-C

TV-Anschluss	Kabel (DVB-C)
Service-Typ	TV+ATV / TV / ATV
Suchmodus	Voll / Netzwerk Scan
Frequenz (KHz)	Nur verfügbar, wenn Suchmodus auf Netzwerk Scan steht. <ul style="list-style-type: none"> • Auto • Manuell
Netzwerk ID	Nur verfügbar, wenn Suchmodus auf Netzwerk Scan steht. <ul style="list-style-type: none"> • Auto • Manuell
Symbolrate (ks/s)	<ul style="list-style-type: none"> • Auto • Manuell
Haben Sie alle Einstellungen vorgenommen drücken Sie die Taste  , um den Suchlauf zu starten.	





7. Während des Suchlaufs, wird die Anzahl der gefundenen Programme angezeigt.
- TV
 - RADIO
 - Daten
8. Ist der Suchlauf abgeschlossen haben Sie die Erstinstallation beenden.

9. Die TV Wiedergabe startet mit dem ersten TV Sender.

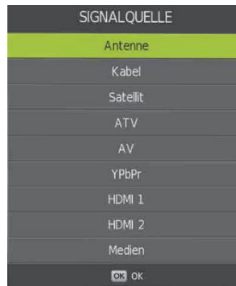
EINGANGSQUELLEN

1. Drücken Sie die **SOURCE** Taste, um die **Signalquellen** angezeigt zu bekommen.
2. Mit den Tasten   wählen Sie die verschiedenen **Signalquellen** aus.
3. Drücken Sie die **OK** Taste, um die Auswahl zu bestätigen.
4. Die folgenden Anschlüsse stehen zur Verfügung:



Antenne (T2HD)	Wählen Sie diesen Menüpunkt aus, wenn Sie eine digitale DVB-T Antenne an den  Anschluss angeschlossen haben.
Kabel (DVB-C)	Wählen Sie diesen Menüpunkt aus, wenn Sie eine digitale DVB-C Kabel-Anlage an den  Anschluss angeschlossen haben.
Satellit (DVB-S)	Wählen Sie diesen Menüpunkt aus, wenn Sie eine digitale DVB-S Antenne an den  Anschluss angeschlossen haben.
ATV	Wählen Sie diesen Menüpunkt aus, wenn Sie eine Analoge Kabelanlage oder DVB-T Antenne an den  Anschluss angeschlossen haben.
AV	Wählen Sie diesen Menüpunkt aus, wenn Sie ein externes Gerät (z.B. Video Rekorder) an den Mini AV Anschluss angeschlossen haben. (Mini AV Adapter nicht enthalten).
YPbPr	Wählen Sie diesen Menüpunkt aus, wenn Sie ein externes Gerät (z.B. Blu-Ray Player) an den Mini YPbPr Anschluss angeschlossen haben. (YPbPr Adapter nicht enthalten).
HDMI 1	Wählen Sie diesen Menüpunkt aus, wenn Sie ein externes HDMI Gerät (z.B. Blu Ray-Player, Soundbars) an den  Anschluss angeschlossen haben. ARC fähig

HDMI 2	Wählen Sie diesen Menüpunkt aus, wenn Sie ein externes HDMI Gerät (z.B. Blu Ray-Player) an den HDMI2 Anschluss angeschlossen haben.
Medien	Wählen Sie diesen Menüpunkt aus wenn Sie einen USB Massenspeicher (USB Stick / USB Festplatte) an den USB1 / USB2 Anschluss angeschlossen haben.

TV MENÜ





Im **TV Menü** können Sie diverse Einstellungen für Bild / Ton und Programmeinstellungen vornehmen.

1. Drücken Sie die **MENU** Taste, um das **TV Menü** zu öffnen.
2. Die folgenden Einstellungsmöglichkeiten stehen im **TV Menü** zur Verfügung.
Kanal / Bild / Ton / Zeit / Option / Sperren

KANAL









Im **Kanal Menü** können Sie die Programm Einstellungen Ihren Bedürfnissen anpassen und speichern.

1. Drücken Sie die **MENU** Taste, um das **TV Menü** zu öffnen.
2. Wählen Sie mit den Tasten     den Menüpunkt **Kanal** aus.
3. Drücken Sie die **OK** Taste, um in das **Kanal Menü** zu gelangen.
4. Die folgenden Menüpunkte stehen im **Kanal Menü** zur Verfügung:







DVB-S Kanalmenü	
Automatischer Sendersuchlauf	In dem Menüpunkt Automatischer Sendersuchlauf stehen folgende Optionen zur Auswahl. Suchmodus: <ul style="list-style-type: none"> • Normal Scan • Fast Scan

	<p>Drücken Sie die OK Taste, um die Auswahl zu bestätigen und zum nächsten Menüpunkt zu gelangen.</p> <p>Satellit:</p> <ul style="list-style-type: none"> • Wählen Sie den gewünschten Satelliten aus. Astra 19,2E ist voreingestellt. <p>Kanal-Typ:</p> <ul style="list-style-type: none"> • Alle • Frei • Verschlüsselt <p>Service-Typ:</p> <ul style="list-style-type: none"> • Alle • TV • Radio <p>Suchmodus:</p> <ul style="list-style-type: none"> • Auto • Blind Scan • Standardsenderliste (empfohlen) <p>Provider:</p> <ul style="list-style-type: none"> • Wählen Sie den Provider für die Fast Scan Funktion aus. Der Menüpunkt steht nur für Fast Scan zur Verfügung. <p>Unicable:</p> <ul style="list-style-type: none"> • Unicable-Einstellungen: Stellen Sie die Unicable Einstellung Ein oder Aus. • Userband/SRC Addr.: Stellen Sie die Einstellung anhand Ihres Multischalters / LNB ein. • Frequenz: Stellen Sie die Einstellung anhand Ihres Multischalters / LNB ein. • Position: A / B <p>Drücken Sie die MENU Taste, wenn Sie alle Menüpunkte eingestellt haben.</p> <p>Suchen:</p> <ul style="list-style-type: none"> • Startet den Sendersuchlauf.
<p>Manueller Sendersuchlauf</p>	<p>In dem Menüpunkt Manueller Sendersuchlauf stehen folgende Optionen zur Auswahl.</p> <p>Satellit:</p> <ul style="list-style-type: none"> • Wählen Sie den Satelliten aus. <p>Transponder:</p> <ul style="list-style-type: none"> • Wählen Sie den Transponder aus. <p>Unicable:</p> <ul style="list-style-type: none"> • Unicable-Einstellungen: Stellen Sie die Unicable Einstellung Ein oder Aus. • Userband/SRC Addr.: Stellen Sie die Einstellung anhand Ihres Multischalters / LNB ein.

	<ul style="list-style-type: none"> • Frequenz: Stellen Sie die Einstellung anhand Ihres Multischalters / LNB ein. • Position: A / B <p>Drücken Sie die  Taste, wenn Sie alle Menüpunkte eingestellt haben.</p> <p>Netzwerk Scan:</p> <ul style="list-style-type: none"> • Ein • Aus <p>Kanal-Typ:</p> <ul style="list-style-type: none"> • Alle • Frei • Verschlüsselt <p>Service-Typ:</p> <ul style="list-style-type: none"> • Alle • TV • Radio <p>Suchen:</p> <ul style="list-style-type: none"> • Starten den Suchlauf. Die gefundenen Sender werden der Senderliste angehängen. <p>Qualität:</p> <ul style="list-style-type: none"> • Zeigt die Signalqualität an. <p>Stärke:</p> <ul style="list-style-type: none"> • Zeigt die Signalstärke an.
<p>Analoger manueller Sendersuchlauf</p>	<p>In dem Menüpunkt Analoger manueller Sendersuchlauf stehen folgende Optionen zur Auswahl.</p> <p>Speichern unter:</p> <ul style="list-style-type: none"> • Wählen Sie die Programmnummer aus auf der der Sender gespeichert werden soll. <p>Ton-System:</p> <ul style="list-style-type: none"> • BG • I • DK • L <p>Farb-System:</p> <ul style="list-style-type: none"> • Auto • PAL • SECAM <p>Aktuelle Sender:</p> <ul style="list-style-type: none"> • Wählen Sie den aktuellen Sender aus der geändert werden soll. <p>Suchen:</p> <ul style="list-style-type: none"> • Drücken Sie die Taste  oder , um den Suchlauf zu starten.





	<p>Feinabstimmung:</p> <ul style="list-style-type: none"> • Drücken Sie die Tasten  oder , um die Frequenz fein einzustellen.
Programmliste bearbeiten	<p>Rote Taste:</p> <ul style="list-style-type: none"> • Ausgewählten Sender löschen. <p>Gelbe Taste:</p> <ul style="list-style-type: none"> • Verschieben Sie einen ausgewählten Sender auf die gewünschte Position. LCN muss auf Aus stehen. <p>Blaue Taste:</p> <ul style="list-style-type: none"> • Lässt den markierten Sender beim durchschalten überspringen. <p>FAV:</p> <ul style="list-style-type: none"> • Markiert den ausgewählten Sender mit einem Herz. • Drücken Sie die  Taste, wenn das Menü geschlossen ist, um die Favoriten Liste zu öffnen. <p>Taste 0:</p> <ul style="list-style-type: none"> • Löschen Sie die komplette Senderliste.
Satelliten bearbeiten	<p>Satellit:</p> <ul style="list-style-type: none"> • Im normalfall muss in diesem Menü keine Einstellung vorgenommen werden. Das Anpassen der Einstellungen wird nur erfahrenden Nutzern empfohlen. <p>Rote Taste:</p> <ul style="list-style-type: none"> • Ausgewählten Satelliten löschen. <p>Gelbe Taste:</p> <ul style="list-style-type: none"> • Einen Satelliten hinzufügen. <p>OK Taste:</p> <ul style="list-style-type: none"> • Öffnet die Einstellungen des ausgewählten Satelliten. Die folgenden Einstellungen können im Menü angezeigt und bearbeitet werden. <ul style="list-style-type: none"> • Satellitenname • Orbit Positio • LNB-Typ • DiSEqC1.0 • DiSEwC1.1 • 22KHz • Transonder • Unicable-Einstellungen • Motor • Band
Signalinformation	Zeigt Empfangsinformationen des ausgewählten Senders an. Nur aktiv wenn ein Sender gefunden wurde.
CI Informationen	Zeigt Informationen über das eingesteckte CI Modul und der Karte an. Nur aktiv wenn ein CI Modul gesteckt ist. Modul und Karte sind nicht im Lieferumfang enthalten und müssen gesondert vom Empfangsanbieter erworben werden.

LCN	LCN: Stellen Sie LCN Ein oder Aus . Ist LCN auf Ein gestellt wird die gelbe Taste im Kanal bearbeiten Menu nicht angezeigt.
Software Update (USB)	Starten Sie das Software Update.

DVB-T Kanalmenü	
Automatischer Sendersuchlauf	<p>Service-Typ:</p> <ul style="list-style-type: none"> • TV+ATV / TV / ATV <p>Land auswählen:</p> <ul style="list-style-type: none"> • Wählen Sie das Land entsprechend des Aufstellungsortes aus. <p>Drücken Sie die  Taste, um den Suchlauf zu starten.</p>
DVB-T manuelle Suche	<p>Kanal:</p> <ul style="list-style-type: none"> • Wählen Sie den Kanal aus. Die Frequenz über den Signalbalken ändert sich je nach Auswahl des Kanals. <p>Signalbalken:</p> <ul style="list-style-type: none"> • Zeigt die Signalstärke an. <p>Drücken Sie die  Taste, um den Suchlauf zu starten.</p>
Analoger manueller Sendersuchlauf	<p>Speichern unter:</p> <ul style="list-style-type: none"> • Wählen Sie die Programmnummer aus auf der der Sender gespeichert werden soll. <p>Ton-System:</p> <ul style="list-style-type: none"> • BG • I • DK • L <p>Farb-System:</p> <ul style="list-style-type: none"> • Auto • PAL • SECAM <p>Aktueller Sender:</p> <ul style="list-style-type: none"> • Wählen Sie den aktuellen Sender aus der geändert werden soll. <p>Suchen:</p> <ul style="list-style-type: none"> • Drücken Sie die Taste  oder , um den Suchlauf zu starten. <p>Feinabstimmung:</p> <ul style="list-style-type: none"> • Drücken Sie die Tasten  oder , um die Frequenz fein einzustellen.

Programmliste bearbeiten	<p>Rote Taste:</p> <ul style="list-style-type: none"> • Ausgewählten Sender löschen. <p>Gelbe Taste:</p> <ul style="list-style-type: none"> • Verschieben Sie einen ausgewählten Sender auf die gewünschte Position. LCN muss auf Aus stehen. <p>Blaue Taste:</p> <ul style="list-style-type: none"> • Lässt den markierten Sender beim durchschalten überspringen. <p>FAV:</p> <ul style="list-style-type: none"> • Markiert den ausgewählten Sender mit einem Herz. • Drücken Sie die  Taste, wenn das Menü geschlossen ist, um die Favoriten Liste zu öffnen. <p>Taste 0:</p> <ul style="list-style-type: none"> • Löschen Sie die komplette Senderliste.
Signalinformationen	Zeigt Empfangsinformationen des ausgewählten Senders an. Nur aktiv wenn ein Sender gefunden wurde.
CI Informationen	Zeigt Informationen über das eingesteckte CI Modul und der Karte an. Nur aktiv wenn ein Modul gesteckt ist. Modul und Karte sind nicht im Lieferumfang enthalten und müssen gesondert vom Empfangsanbieter erworben werden.
5V Antennenspannung	Stellen Sie die 5V Versorgungsspannung für externe Antennen am Anschluss „TV2 (DVB-C/T2HD)“ Ein oder Aus .
LCN	LCN: Stellen Sie LCN Ein oder Aus . Ist LCN auf Ein gestellt wird die gelbe Taste im Kanal bearbeiten Menü nicht angezeigt.
Software Update (USB)	Starten Sie das Software Update.







DVB-C Kanalmenü	
Automatischer Sendersuchlauf	<p>Suchmodus:</p> <ul style="list-style-type: none"> • Voll • Netzwerk Scan <p>Frequenz (KHz): Nur verfügbar, wenn Suchmodus auf Netzwerk Scan steht.</p> <ul style="list-style-type: none"> • Auto • Manuell <p>Netzwerk ID: Nur verfügbar, wenn Suchmodus auf Netzwerk Scan steht.</p> <ul style="list-style-type: none"> • Auto • Manuell <p>Symbolrate (ks/s):</p> <ul style="list-style-type: none"> • Auto • Manuell <p>Drücken Sie die  Taste, um zu bestätigen.</p>

	<p>Service-Typ:</p> <ul style="list-style-type: none"> • TV+ATV / TV / ATV <p>Land auswählen:</p> <ul style="list-style-type: none"> • Wählen Sie das Land entsprechend des Aufstellungsortes aus. <p>Drücken Sie die  Taste, um den Suchlauf zu starten.</p>
<p>Manueller DVB-C Sendersuchlauf</p>	<p>Startet Sie die manuelle Sendersuche. Die Sender werden der Senderliste angehängen.</p> <p>Frequenz (KHz):</p> <ul style="list-style-type: none"> • Stellen Sie die Frequenz ein. <p>Symbolrate (ks/s):</p> <ul style="list-style-type: none"> • Auto • Manuell <p>QAM:</p> <ul style="list-style-type: none"> • Auto • Manuell <p>Suchen:</p> <ul style="list-style-type: none"> • Startet die Sendersuche. <p>Signalbalken:</p> <ul style="list-style-type: none"> • Zeigt die Signalstärke an.
<p>Analoger manueller Sendersuchlauf</p>	<p>Startet einen manuellen Analogen Sendersuchlauf. Die folgenden Einstellungen stehen zur Verfügung.</p> <p>Speichern unter:</p> <ul style="list-style-type: none"> • Wählen Sie die Programmnummer aus auf der der Sender gespeichert werden soll. <p>Ton-System:</p> <ul style="list-style-type: none"> • BG • I • DK • L <p>Farb-System:</p> <ul style="list-style-type: none"> • Auto • PAL • SECAM <p>Aktueller Sender:</p> <ul style="list-style-type: none"> • Wählen Sie den aktuellen Sender aus der geändert werden soll. <p>Suchen:</p> <ul style="list-style-type: none"> • Um den Suchlauf zu starten wählen Sie Suchen aus und drücken Sie die Taste  oder . <p>Feinabstimmung:</p> <ul style="list-style-type: none"> • Drücken Sie die Tasten  / , um die Frequenz fein einzustellen.

Programmliste bearbeiten	<p>Rote Taste:</p> <ul style="list-style-type: none"> • Ausgewählten Sender löschen. <p>Gelbe Taste:</p> <ul style="list-style-type: none"> • Verschieben Sie einen ausgewählten Sender auf die gewünschte Position. LCN muss auf Aus stehen. <p>Blaue Taste:</p> <ul style="list-style-type: none"> • Lässt den markierten Sender beim durchschalten überspringen. <p>FAV:</p> <ul style="list-style-type: none"> • Markiert den ausgewählten Sender mit einem Herz. • Drücken Sie die  Taste, wenn das Menü geschlossen ist, um die Favoriten Liste zu öffnen. <p>Taste 0:</p> <ul style="list-style-type: none"> • Löschen Sie die komplette Senderliste.
Signalinformationen	Zeigt Empfangsinformationen des ausgewählten Senders an. Nur aktiv wenn ein Sender gefunden wurde.
CI- Informationen	Zeigt Informationen über das eingesteckte CI Modul und der Karte an. Nur aktiv wenn ein Modul gesteckt ist. Modul und Karte sind nicht im Lieferumfang enthalten und müssen gesondert vom Empfangsanbieter erworben werden.
5V Antennenspannung	Stellen Sie die 5V Versorgungsspannung für externe Antennen am Anschluss „TV2 DVB-C/T2HDJ“ Ein oder Aus .
LCN	LCN: Stellen Sie die LCN Ein oder Aus . Ist LCN auf Ein gestellt wird die gelbe Taste im Kanal bearbeiten Menu nicht angezeigt.
Software Update (USB)	Starten Sie das Software Update.

BILD

Im **Bild** Menü können Sie die Bildeinstellungen Ihren Bedürfnissen anpassen und speichern.







1. Drücken Sie die  Taste, um das **TV Menü** zu öffnen.
2. Wählen Sie mit den Tasten     den Menüpunkt **Bild** aus.
3. Drücken Sie die  Taste, um in das **Bild** Menü zu gelangen.
4. Die folgenden Menüpunkte stehen im **Bild** Menü zur Verfügung:

Bildmodus	<p>Im Bildmodus stehen die folgenden voreingestellten Bild Modi zur Verfügung.</p> <ul style="list-style-type: none"> • Standard (Fest eingestellter Bildmodus). • Dynamisch (Fest eingestellter Bildmodus). • Mild (Fest eingestellte Bild-Einstellungen). • Persönlich (Helligkeit und Kontrast können angepasst werden).
Kontrast	Stellen Sie den Kontrast ein (steht nur im Bildmodus: Persönlich zur Verfügung).

Helligkeit	Stellen Sie die Helligkeit ein (steht nur im Bildmodus: Persönlich zur Verfügung).
Farbe	Stellen Sie die Farbsättigung ein.
Schärfe	Stellen Sie die Bildschärfe ein.
Farbtemperatur	Stellen Sie die Farbtemperatur ein. <ul style="list-style-type: none"> • Kalt: Das Bild ist bläulich eingestellt. • Normal: Das Bild ist neutral eingestellt. • Warm: Das Bild ist rötlich eingestellt.
Bildformat	Stellen Sie das Seitenverhältnis anhand des Bildinhalts ein. <ul style="list-style-type: none"> • 16:9 • Zoom 1 • Zoom 2 • Auto • 4:3
Rauschreduktion	Stellen Sie die Intensität der Rauschunterdrückung ein. <ul style="list-style-type: none"> • Aus: Rauschunterdrückung ist deaktiviert. • Niedrig: Kleinste Rauschunterdrückung. • Mittel: Mittlere Rauschunterdrückung. • Hoch: Höchste Rauschunterdrückung.

TON

Im **Ton** Menü können Sie die Toneinstellungen Ihren Bedürfnissen anpassen und speichern.







1. Drücken Sie die  Taste, um das **TV Menü** zu öffnen.
2. Wählen Sie mit den Tasten     den Menüpunkt **Ton** aus.
3. Drücken Sie die  Taste, um in das **Ton** Menü zu gelangen.
4. Die folgenden Menüpunkte stehen im **Ton** Menü zur Verfügung:

Tonmodus	Im Tonmodus stehen die folgenden voreingestellten Ton-Modi zur Verfügung. <ul style="list-style-type: none"> • Standard (Fest eingestellter Tonmodus) • Musik (Fest eingestellter Tonmodus) • Film (Fest eingestellter Tonmodus) • Sport (Fest eingestellter Tonmodus) • Persönlich (Equalizer kann manuell angepasst werden).
Equalizer	Passen Sie den 5 Band Equalizer Ihren Bedürfnissen an. Der Equalizer steht nur im Tonmodus Persönlich zur Verfügung.
Balance	Verändert die Balance zwischen dem linken / rechten Lautsprecher. <p>Balance 0:</p> <ul style="list-style-type: none"> • Neutrale Einstellung <p>Balance - 1 bis -50:</p> <ul style="list-style-type: none"> • Verlagert den Ton auf den Linken Lautsprecher bis der rechte Lautsprecher bei -50 komplett deaktiviert ist.

	<p>Balance 1 bis 50:</p> <ul style="list-style-type: none"> • Verlagert den Ton auf den rechten Lautsprecher bis der linke Lautsprecher bei 50 komplett deaktiviert ist.
Autom. Lautstärke	<p>Ist die Einstellung auf Ein gestellt regelt das TV Gerät automatisch unterschiedliche Lautstärkeausgaben auf den gleichen Pegel.</p> <ul style="list-style-type: none"> • Ein • Aus
Surround Sound	<p>Ist die Einstellung auf Ein gestellt gibt das Gerät automatisch ein virtuellen Surround Sound aus.</p> <ul style="list-style-type: none"> • Surround (Ein) • Aus
Bluetooth	<p>Verbinden Sie das Gerät drahtlos mit einem externen Lautsprecher. Die folgenden Menüpunkte stehen zur Verfügung. Es können nur Wiedergabe Geräte verbunden werden. Smartphones usw. können das TV Gerät nicht als Wiedergabegerät finden.</p> <p>Bluetooth:</p> <ul style="list-style-type: none"> • Bluetooth Einstellung Ein- / Ausschalten. <p>Verbinden:</p> <ul style="list-style-type: none"> • Suchen Sie nach verfügbaren Bluetooth Geräte und verbinden Sie die Geräte. <p>Entkoppeln:</p> <ul style="list-style-type: none"> • Trennen Sie die Verbindung zwischen TV und den Bluetooth Gerät. <p>Bluetooth zurücksetzen:</p> <ul style="list-style-type: none"> • Setzt die Bluetooth Einstellungen auf die Standardwerte zurück. <p>Status:</p> <ul style="list-style-type: none"> • Zeigt den aktuellen Bluetooth-Status an.
AD Auswahl	<p>Aktivieren Sie die AD (Audiodeskription) Funktion für Personen mit einer Sehschwäche um automatisch die Audiodeskription Ton spur auszuwählen wenn vom Sender/Sendung angeboten wird.</p> <ul style="list-style-type: none"> • Ein • Aus
AD Pegel	<p>Stellen Sie den AD (Audiodeskription) Pegel ein.</p>
Hauptlautsprecher	<p>Schaltet die Integrierten Lautsprecher Ein oder Aus wenn das Gerät mit einem Bluetooth Gerät verbunden ist.</p>
SPDIF Modus	<p>Stellen Sie das Ausgangsformat für den digitalen Audio Ausgang ein.</p> <ul style="list-style-type: none"> • Auto • PCM • Aus

ZEIT







Im **Zeit** Menü können Sie **Zeit** Einstellungen Ihren Bedürfnissen anpassen und speichern.

1. Drücken Sie die  Taste, um das **TV Menü** zu öffnen.
2. Wählen Sie mit den Tasten     den Menüpunkt **Zeit** aus.
3. Drücken Sie die  Taste, um in das **Zeit** Menü zu gelangen.
4. Die folgenden Menüpunkte stehen im **Zeit** Menü zur Verfügung:



Uhr	Datum und Uhrzeit werden automatisch durch die Empfangsinformation (DVB-S/C/T) eingestellt.
Ausschaltzeit	In diesem Menü können Sie eine Automatische Ausschaltzeit einstellen.
Einschaltzeit	In diesem Menü können Sie eine Automatische Einschaltzeit und folgende Punkte einstellen. Startquelle / Startprogramm / Start-Lautstärke
Sleep-Timer	Stellen Sie eine Zeit ein nach der das Gerät automatisch in den Standby-Modus wechseln soll. Kann auch über die  Taste eingestellt werden.
Auto Standby	Stellen Sie die Zeit ein nach der das Gerät automatisch in den Standby-Modus wechselt, wenn keine Bedienung stattfindet.
Zeitzone	Stellen Sie die Zeitzone anhand des Aufstellungsortes ein.
OSD Zeit	Stellen Sie die Zeit ein nach der das Gerätemenü automatisch geschlossen wird.

OPTIONEN

Im **Option** Menü können Sie diverse allgemeine Einstellungen Ihren Bedürfnissen anpassen und speichern.

1. Drücken Sie die  Taste, um das **TV Menü** zu öffnen.
2. Wählen Sie mit den Tasten     den Menüpunkt **Optionen** aus.
3. Drücken Sie die  Taste, um in das **Optionen** Menü zu gelangen.
4. Die folgenden Menüpunkte stehen im **Optionen** Menü zur Verfügung:







OSD-Sprache	Stellen Sie die Menüsprache ein.
Videotext-Sprache	Wählen Sie die Videotext-Sprache aus.
Audiosprache	Stellen Sie die Bevorzugte Audiosprache ein, die automatisch ausgewählt werden soll.
Untertitelsprache	Stellen Sie die Bevorzugte Untertitelsprache ein, die automatisch ausgewählt werden soll.

Schwerhörigen Modus	Diese Option ist für Menschen mit einer Gehörschwäche. Der Untertitel wird automatisch aktiviert.
PVR Einstellungen	<p>Die folgenden Einstellungen stehen für die PVR Aufnahme zur Verfügung.</p> <p>Speichermedium wählen:</p> <ul style="list-style-type: none"> • Wählen Sie das Aufnahmemedium aus. <p>PVR Dateisystem prüfen:</p> <ul style="list-style-type: none"> • Prüfen Sie ob das angeschlossene Speichermedium für die Aufnahme geeignet ist. <p>Formatieren:</p> <ul style="list-style-type: none"> • Bereiten Sie das USB Speichermedium für die Aufnahmen vor. Bitte beachten Sie das beim formatieren des USB Speichermediums alle gespeicherten Dateien gelöscht werden. <p>Timeshift-Größe:</p> <ul style="list-style-type: none"> • Stellen Sie die maximale Größe der Timeshift-Datei ein. <p>Aufnahmelimit:</p> <ul style="list-style-type: none"> • Stellen Sie die maximal Zeit für eine Aufnahme ein.
Zurücksetzen	Dieser Menüpunkt setzt alle getroffenen Einstellungen (Kanal/Bild/Ton) auf den Auslieferungszustand zurück. Anschließend befindet sich das Gerät im Auslieferungszustand.
HDMI-Einstellungen	<p>Stellen Sie die HDMI CEC Einstellungen ein. Die Option betrifft nur Geräte die an die Anschlüsse HDMI 1 und HDMI 2 angeschlossen sind.</p> <p>HDMI CEC:</p> <ul style="list-style-type: none"> • Aktiviert die CEC Einstellung. <p>ARC:</p> <ul style="list-style-type: none"> • Überträgt das Audio Signal über HDMI 1 an extern angeschlossene Geräte (z.B. Soundbars). <p>Autom. abschalten:</p> <ul style="list-style-type: none"> • Schaltet angeschlossene Gerät mit aus, wenn das TV Gerät ausgeschaltet wird. <p>Autom. einschalten:</p> <ul style="list-style-type: none"> • Schaltet angeschlossene Geräte mit ein, wenn das TV Gerät eingeschaltet wird. <p>Gerätesteuerung:</p> <ul style="list-style-type: none"> • Steuern Sie das extern angeschlossene Gerät mit den Tasten der TV Fernbedienung. Nur wenn von dem externen Gerät unterstützt wird. <p>Geräteliste:</p> <ul style="list-style-type: none"> • Zeigt die Geräte die an  und  angeschlossen sind.
Erstinstallation	Startet das Erstinstallations-Menü .

Aufstellungsort	Stellen Sie den Aufstellungsort ein. <ul style="list-style-type: none"> • Zu Hause • Shop
Blauer Bildschirm	Stellen das Hintergrundbild für die Signalquellen ein wenn kein Signal anliegt. <ul style="list-style-type: none"> • Ein: Blauer Bildschirm • Aus: Schwarzer Bildschirm.

SPERREN

Im **Sperren** Menü können Sie Einstellungen zur Einschränkung der Bedienung und festlegung bestimmter Einstellungen Ihren Bedürfnissen anpassen und speichern.

1. Drücken Sie die  Taste, um das **TV Menü** zu öffnen.
2. Wählen Sie mit den Tasten     den Menüpunkt **Sperren** aus.
3. Drücken Sie die  Taste, um in das **Sperren** Menü zu gelangen.
4. Die folgenden Menüpunkte stehen im **Sperren** Menü zur Verfügung:

System sperren	Stellen Sie die Systemsperre auf Ein , um Zugriff auf die folgenden Menüpunkte zu erhalten. Eine Passwortabfrage erscheint. Geben Sie das Standardpasswort 0000 oder das angepasste Passwort ein.
Passwort ändern	Hier können Sie ein neues Passwort festlegen. Bitte notieren Sie sich das neue Passwort gut. Das Standard Passwort lautet: 0000
Sender sperren	In diesem Menü können Sie einzelne TV Sender sperren. Die Sender werden mit einer Passwort Eingabe gesichert.
Jugendschutz	Legen Sie ein Wert für den Jugendschutz fest, um Jugendgefährdende TV Inhalte mit einem Passwort zu sichern.
Tastensperre	Stellen Sie die Tastensperre für die Tasten am Gerät Ein oder Aus .
Hotel-Modus	Hier können diverse Standardeinstellungen vorgenommen werden. Hotel-Modus: <ul style="list-style-type: none"> • Stellen Sie den Hotelmodus Ein oder Aus und erhalten Sie Zugriff auf die folgenden Menüpunkte. Quelle sperren: <ul style="list-style-type: none"> • In diesem Menü können Sie die Signalquellen sperren. Standard-Signalquelle: <ul style="list-style-type: none"> • Wählen Sie eine Eingangsquelle aus, mit der das TV Gerät starten soll. Standard Service-Typ: <ul style="list-style-type: none"> • Wählen Sie den Service-Typ aus. Nur aktiv wenn als Standardquelle ATV, DVB-T, DVB-C oder DVB-S

	<p>ausgewählt ist und Sender in der Senderliste vorhanden sind.</p> <p>Standard-Programm:</p> <ul style="list-style-type: none"> Wählen den Sender aus mit dem das Gerät starten soll. Nur aktiv wenn als Standardquelle ATV, DVB-T, DVB-C oder DVB-S ausgewählt ist und Sender in der Senderliste vorhanden sind. <p>Max. Lautstärke:</p> <ul style="list-style-type: none"> Stellen Sie die maximale Lautstärkestufe ein, die der Nutzer einstellen kann. <p>Standard-Lautstärke:</p> <ul style="list-style-type: none"> Stellen Sie die Lautstärke ein, mit der das Gerät starten soll. <p>Daten auf USB kopieren:</p> <ul style="list-style-type: none"> Exportieren Sie die eingestellten Hotel-Modus Einstellungen und die Senderliste. <p>Daten von USB kopieren:</p> <ul style="list-style-type: none"> Importieren Sie die Exportierten Hotelmodus Einstellungen und Senderliste. <p>Menu lock:</p> <ul style="list-style-type: none"> Stellen Sie die Menü-Sperre Ein oder Aus. Ist die Menüsperrung aktiviert erscheint eine Passwortabfrage, wenn die  Taste gedrückt wird. <p>Hotel-Modus zurücksetzen:</p> <ul style="list-style-type: none"> Setzt den Hotelmodus auf die Standardeinstellung zurück.
--	---

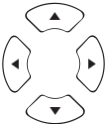

EPG

- Drücken Sie die  Taste, um das EPG Menü zu öffnen oder zu schließen.
- Mit den folgenden Tasten können Sie das EPG Menü bedienen.

	EPG Menü öffnen / schließen.
	Im Menü Navigieren.
Rote Taste	Eine USB Aufnahme Programmieren. Es können nicht mehrere TV Aufnahmen programmiert werden die zur selben Zeit stattfinden.
Grüne Taste	Zeigt eine genaue Beschreibung / Sendungsinformation der ausgewählten TV Sendung an.
Gelbe Taste	Zeigt die Programmierten Aufnahmen an.

Blaue Taste	Richten Sie eine Erinnerung für eine Sendung ein. Das TV Gerät wechselt automatisch das Programm wenn die TV Sendung beginnt.
--------------------	---





USB AUFNAHME PROGRAMMIEREN

1. Stecken Sie einen leeren USB Stick oder eine Festplatte in die USB Buchse des Gerätes ein. Das Speichermedium sollte dabei FAT32 formatiert sein.
2. Drücken Sie die  Taste und navigieren Sie auf **Option**.
3. Drücken Sie die  Taste und wählen Sie den Menüpunkt **PVR-Einstellungen** aus.
4. Drücken Sie die  Taste, um das Menü zu öffnen.
5. Wählen Sie unter **Speichermedien wählen** den USB Speicher aus auf dem die Aufnahmen gespeichert werden sollen.
6. Anschließend gehen Sie auf **PVR Dateisystem prüfen**. Das USB Speichermedium wird überprüft und formatiert. Bitte beachten Sie das beim Formatieren alle Daten auf dem USB Stick gelöscht werden.





Achtung:

- Beim Formatieren werden alle Daten vom USB Speicher gelöscht.
7. Jetzt ist der USB Speicher für die Aufnahme vorbereitet.

Sofortaufnahme

1. Drücken Sie die Taste  und die Aufnahme beginnt.
2. Drücken Sie die Taste , um die Aufnahme zu beenden. Eine Abfrage erscheint.
 - **Ja:** Drücken Sie die Taste , um die Aufnahme zu beenden.
 - **Nein:** Drücken Sie die Taste , um die Aufnahme fortzusetzen.





Aufnahme programmieren.



1. Drücken Sie die  Taste, um das EPG Menü zu öffnen.
2. Mit den Tasten     navigieren Sie in dem Menü.
3. Wählen Sie den Sender und die Sendung aus die aufgenommen werden soll und drücken Sie die **Rote** Taste.
4. Drücken Sie die **Gelbe** Taste im EPG-Menü, um die Programmierten Aufnahmen angezeigt zu bekommen.

Hinweis:

- Es können nicht mehrere TV Sendungen für die Aufnahme programmiert werden die zur selben Zeit ausgestrahlt werden oder sich überschneiden.





Aufnahme Wiedergeben







1. Drücken Sie die Taste , navigieren Sie auf **Medien** und bestätigen Sie mit der  Taste.
2. Navigieren Sie auf **Film** und drücken Sie die  Taste.
3. Wählen Sie das Speichermedium aus und drücken Sie die  Taste.
 - C: 

- **D:** 
4. In dem Ordner **MSTPVR** werden die Aufnahmen gespeichert.
 5. Wählen Sie die gewünschte Datei aus die Sie wiedergaben möchten.
 6. Auf der rechten Seite wird eine Vorschauwiedergabe gestartet.
 7. Um die Wiedergabe im Vollbild zu betrachten drücken Sie die  Taste.

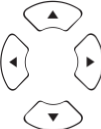
MEDIEN

Um in den **Medien**-Modus zu wechseln gehen Sie wie folgt vor:

1. Drücken Sie die  Taste, wählen Sie **Medien** aus und drücken Sie die  Taste.
2. Das Gerät wechselt in den **Medien**-Modus und zeigt folgende Information an.
 - **Foto**
 - **Musik**
 - **Film**
 - **Text**
3. Stecken Sie einen USB Speichermedium in die USB Buchse  oder  ein und wählen Sie die passende Funktion aus.
4. Verwenden Sie die folgenden Tasten zur Steuerung der USB Wiedergabe:

	Im USB Medien Menü navigieren
	Menüpunkt auswählen / bestätigen
	Zurückspulen / Vorspulen
	Vorheriges Kapitel / Nächstes Kapitel
	Wiedergabe / Pause
	Wiedergabe Stoppen
	Zum USB Modus wechseln











Hinweis:



- Um zurück in den TV Modus zu wechseln drücken Sie die  Taste und wählen Sie **DVB-T, DVB-C** oder **DVB-S** aus.









USB Wiedergabe starten:





1. Wählen Sie eine USB Datei aus die Sie wiedergeben möchten.
2. Es beginnt eine Vorschauwiedergabe.
3. Um die Vollbildwiedergabe zu starten drücken Sie die Taste .







4. Wenn die Vollbildwiedergabe gestartet wurde drücken Sie die  Taste, um die Bedienleiste zu öffnen.

Bedienleiste FILM	
	<ul style="list-style-type: none"> • Wiedergabe / Pause
	<ul style="list-style-type: none"> • Zurückspulen
	<ul style="list-style-type: none"> • Vorspulen
	<ul style="list-style-type: none"> • Vorheriges Kapitel
	<ul style="list-style-type: none"> • Nächstes Kapitel
	<ul style="list-style-type: none"> • Wiedergabe stoppen.
Charset	<ul style="list-style-type: none"> • Untertitel Design anpassen.
	<ul style="list-style-type: none"> • Alle wiederholen • Eins wiederholen • Keine Wiederholung
	<ul style="list-style-type: none"> • Random On: Zufällige Wiedergabe (Ein) • Random Off: Zufällige Wiedergabe (Aus)
	Dauerschleife für die A B Wiedergabe setzen. <ul style="list-style-type: none"> • Setze A: Startpunkt setzen. • Setze B: Endpunkt setzen.
Wiedergabeliste	Zeigt die Wiedergabeliste an.
Info	Zeigt Informationen über die Wiedergabe-Datei an.
	Zeitlupenwiedergabe: <ul style="list-style-type: none"> • SF2X • SF4x • SF8X • SF16X • Normale Wiedergabe
Schritt vor	Einzelbildwiedergabe.
Zeit	Zu einem bestimmten Wiedergabepunkt springen.
Zoom +	Ins Bild rein Zoomen <ul style="list-style-type: none"> • Zoom 1 (Normal) • Zoom 2 • Zoom 4 • Zoom 8
Zoom -	Aus dem Bild raus Zoomen. <ul style="list-style-type: none"> • Zoom 1/2 • Zoom 1/4
Bildformat	Stellen Sie das Bildformat ein. <ul style="list-style-type: none"> • Auto

	<ul style="list-style-type: none"> • 16:9 • 4:3
Film Wiedergabefenster	<p>Wenn Sie in Bild reingezoomt haben drücken Sie die Taste </p> <p>, um den Bildabschnitt zu steuern.</p>

Bedienleiste MUSIK	
	<ul style="list-style-type: none"> • Wiedergabe / Pause
	<ul style="list-style-type: none"> • Zurückspulen
	<ul style="list-style-type: none"> • Vorspulen
	<ul style="list-style-type: none"> • Vorheriger Titel
	<ul style="list-style-type: none"> • Nächster Titel
	<ul style="list-style-type: none"> • Wiedergabe stoppen.
	<ul style="list-style-type: none"> • Alle wiederholen • Eins wiederholen • Keine Wiederholung
	<p>Dauerschleife für die A B Wiedergabe setzen.</p> <ul style="list-style-type: none"> • Setze A: Startpunkt setzen. • Setze B: Endpunkt setzen.
	<ul style="list-style-type: none"> • Random On: Zufällige Wiedergabe (Ein) • Random Off: Zufällige Wiedergabe (Aus)
Stumm	Ton Ein oder Aus schalten.
Wiedergabeliste	Zeigt die Wiedergabeliste an.
Info	Zeigt Informationen über die Wiedergabe-Datei an.
Zeit	Zu einem bestimmten Wiedergabepunkt springen.

Bedienleiste FOTO	
	<ul style="list-style-type: none"> • Wiedergabe / Pause
	<ul style="list-style-type: none"> • Vorheriges Bild
	<ul style="list-style-type: none"> • Nächstes Bild
	<ul style="list-style-type: none"> • Wiedergabe stoppen.
	<ul style="list-style-type: none"> • Alle wiederholen • Eins wiederholen

	<ul style="list-style-type: none"> Keine Wiederholung
	<ul style="list-style-type: none"> Random On: Zufällige Wiedergabe (Ein) Random Off: Zufällige Wiedergabe (Aus)
Musik	Markieren Sie Musik Dateien mit der  Taste um Musik während der Bild Wiedergabe Ein oder Aus zuschalten.
Wiedergabeliste	Zeigt die Wiedergabeliste an.
Info	Zeigt Informationen über die Wiedergabe-Datei an.
Drehen 90° rechts	Dreht die Bild Datei im 90° Winkel nach rechts.
Drehen 90° links	Dreht die Bild Datei im 90° Winkel nach links.
Zoom +	Ins Bild rein Zoomen <ul style="list-style-type: none"> Zoom 1 (Normal) Zoom 2 Zoom 4 Zoom 8
Zoom -	Aus dem Bild raus Zoomen. <ul style="list-style-type: none"> Zoom 1/2 Zoom 1/4
Slide Show	Stellen Sie den Bildübergang beim Wechsel der Bilder ein.
Film Wiedergabefenster	Wenn Sie in Bild reingezoomt haben drücken Sie die Taste     , um den Bildabschnitt zu steuern.

TECHNISCHE DATEN USB ANSCHLUSS

USB Ausgangsspannung: 5V / 500mA (nicht zum Laden von externen Geräten geeignet)

USB Stick: Max. 1TB

USB Festplatte: Max 1TB

Formatierung: FAT / FAT32 und NTFS (NTSF wird nicht für aufnahmen unterstützt)

Media	Format	Codec		Anmerkung
		Video	Audio	
FILM	.avi	MJPEG	MP3, , AAC, PCM	Max. Auflösung: 1280x720 Max. Frame rate: 60fps Max. Datenrate: 20Mbps
		Xvid, MPEG-4, H-265, WMV9/VC-1		
	.mp4 MEPG	MPEG-2, MPEG-4, H.265, Xvid, MJPEG	MP3, AAC, PCM	Max. Auflösung: 1920x1080 Max. Frame rate: 60fps Max. Datenrate: 150Mbps
	.ts .trp	MPEG-1, MPEG-2, H.265, VC-1	MP1, MP2, MP3, AAC	
	.mpg .mpeg	MPEG-1, MPEG-2	MP1, MP2, MP3, AAC, PCM	
	.mkv	MPEG-2/4, H.265, VC- 1, Xvid, RV30, RV40	MP3, AAC, PCM, COOK	
	.mov	MPEG-4, H.265, MJPEG	AAC, PCM	
	.dat	MPEG-1	MP2, MPEG	
	.vob	MPEG-2	MP1, MP2, MP3, PCM	
.rm .rmvb	RV30, RV40	AAC, COOK	Max. Auflösung: 1920x1080	
FOTO	.jpg			Max. Auflösung: 13986x4000
	.jpeg			
	.bmp			Max. Auflösung: 3648x2736 Pixel Tiefe: 8 / 24 / 32 Bit
	.png			Max. Auflösung: 3648x2736
MUSIK	MP3	MP3		
	AAC	MPEG2 AAC (LC) MPEG4 AAC LC		
	M4A			

Irrtümer und technische Änderungen vorbehalten.

EINFACHE PROBLEMBEHEBUNG

Wenn der Bildschirm ausfällt, oder die Leistung stark nachlässt, überprüfen Sie das TV Gerät unter der Berücksichtigung folgender Anweisungen: Überprüfen Sie außerdem angeschlossene Geräte, um die Fehlerquelle zu finden. Wenn der Bildschirm trotzdem nicht wie erwartet funktioniert, kontaktieren Sie den Kundensupport.

Keine Funktion

- Überprüfen Sie ob das Netzteil bzw. der KFZ Adapter am TV Gerät angeschlossen ist.
- Überprüfen Sie ob der Kippschalter auf Ein steht.

Kein Bild oder kein Ton

- Kontrollieren Sie ob das Netzteil bzw. der KFZ-Adapter am TV Gerät angeschlossen ist.
- Kontrollieren Sie die Bild und Ton Einstellungen.
- Überprüfen Sie, ob die Antenne / Kabelanlage / Sat-Antenne korrekt angeschlossen ist.
- Wechseln Sie auf ein anderes Programm.
- Überprüfen Sie das die angeschlossenen Geräte (z.B. Receiver) richtig angeschlossen sind.

Schlechte Bildqualität

- Überprüfen Sie, ob das Antennenkabel richtig angeschlossen ist.
- Kontrollieren Sie die manuelle TV Abstimmung des TV Senders.
- Verändern Sie die Bildeinstellungen: Helligkeit, Farbe, Bildschärfe, Kontrast und Farbton. Stellen Sie sicher, dass der Fernseher nicht in der Nähe anderer Elektrogeräte steht, die Radiofrequenzstörungen verursachen könnten.

Keine Farbe

- Passen Sie die Farbeinstellungen an.
- Überprüfen Sie, ob das ausgewählte Programm in Farbe ausgestrahlt wird.
- Vergewissern Sie sich, dass der Kanal richtig abgestimmt ist.

Der Fernseher reagiert nicht auf die Fernbedienung

- Vergewissern Sie sich, dass sich keinerlei Hindernisse zwischen der Fernbedienung und dem Fernseher befinden.
- Vergewissern Sie sich, dass sich die Fernbedienung in Reichweite befindet.
- Vergewissern Sie sich, dass die Batterien in der Fernbedienung voll sind und richtig eingelegt sind.

Dieses Fernsehgerät ist für den Hausgebrauch gedacht und in Hinblick auf elektromagnetische Wellen als harmlos eingestuft. Daher können Sie das Gerät an jedem Ort, einschließlich Wohngebieten nutzen.

DATENBLATT LEDW190+ / LEDW240+		
Gerätetyp	LEDW190+	LEDW240+
Hersteller	Reflexion	
Energieeffizienzklasse (Standard SD)	F	
Leistungsaufnahme „Ein“ (Standard SD)	16W	21W
Leistungsaufnahme „Aus“ / Standby	0W / <0,5W	
Art des elektrischen Displays	LCD /LED (Class1)	
Seitenverhältnis	16:9	
Bildschirmauflösung (Pixel)	1366 x 768	1920 x 1080
Bildschirmdiagonale (cm / Zoll)	47cm / 19 Zoll	60cm / 24 Zoll
Sichtbare Bildschirmfläche	9,4dm ²	15,3dm ²
Bildwiederholfrequenz / Reaktionszeit	60Hz / 14ms	60Hz / 8,5ms
Netzteil: Art der Stromversorgung	Eingangsspannung	AC: 100-240V~50/60Hz
	Ausgangsspannung	DC: 12V 3A
Eingangsspannung Gerät	12V 3A / 24V 1,5A	
Durchschnittlicher Jahresverbrauch (kWh/1000h)	16kWh/1000h	21kWh/1000h
Kontrast	3000:1	3000:1
Helligkeit (cd/m ²)	200 cd/m ²	220 cd/m ²
Farben	16,7M Farben	
Betrachtungswinkel	V: 178° / H: 178°	
TV Funktion	TV Standard	BG, DK, I, L
	Kanäle (ATV / DVB-T/C/S)	100 / 1000 / 5000
	Videotext (ATV / DTV)	1000 / 1000
Anschlüsse	Power Input (DC: 12V / 24V)	1
	COXIAL OUT (Cinch)	1
	HDMI 1 (ARC)	1
	HDMI 2	1
	CVBS OUT	1
	L/R LINE OUT	1
	TV 1 (DVB-S/S2)	1
	TV 2 (DVB-C/T2)	1
	Kopfhörer  (3,5mm)	1
	USB (5V / 500mA)	2
	CI+ SLOT	1
	MINI AV (IN)	1
MINI YPbPr (IN)	1	
Bluetooth	V5.1 / 2,4GHz	
OSD Sprache	English / Deutsch / Französisch usw.	
AUDIO Ausgang	Max. 2x 5 Watt	
Gewicht (nur Gerät)	2,0 Kg	2,9 Kg
Gewicht komplett	3,2 Kg	4,3 Kg
Leistungsaufnahme MAXIMAL	36W	
Spitzenluminanzverhältnis in %	80%	
Quecksilbergehalt in mg / Blei enthalten	0,0mg / Nein	
VESA	100 x 100mm	
Maße nur Gerät ohne Fuß: (B/T/H) in mm	436 x 45 x 258	551 x 45 x 326
Maße Gerät mit Fuß: (B/T/H) in mm	436 x 169 x 313	551 x 169 x 379

Änderungen von Design und Spezifikationen, auch ohne Vorankündigung vorbehalten.

INFOS ZUR LAGERUNG

Luftfeuchtigkeit Lagerung und Betrieb	< 80%
Lagertemperatur	-10°C bis +60°C
Nutzungstemperatur	0°C bis 40°C

VEREINFACHTE EU- KONFORMITÄTSERKLÄRUNG

Hiermit erklärt die UltraMedia GmbH & Co. Handels KG, dass der Funkanlagentyp LEDW190+ und LEDW240+ der Richtlinie 2014/53/EU entspricht.

Der vollständige Text der EU Konformitätserklärung kann unter der folgenden E-Mail-Adresse angefordert werden.

LEDW190+: <https://www.ultramedia.de/produktansicht/LDDW190+.html>

LEDW240+: <https://www.ultramedia.de/produktansicht/LEDW240+.html>

Wir wünschen Ihnen viel Freude mit dem Gerät.

Ihr UltraMedia Team





LEDW190+



LEDW240+

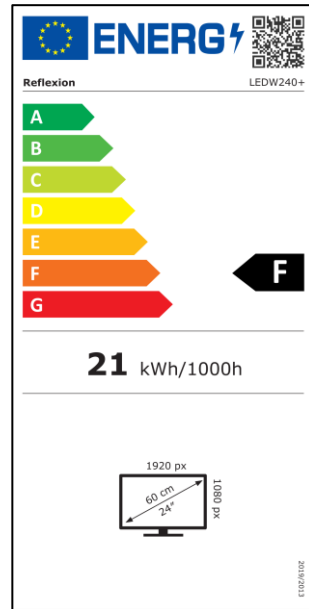
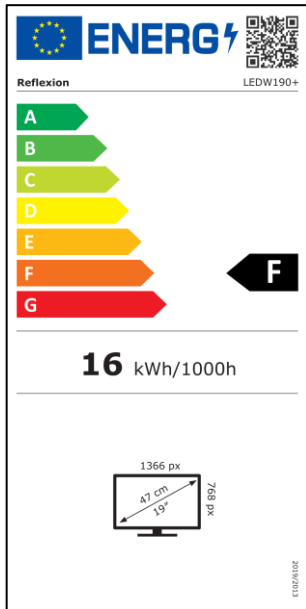

GEWÄHRLEISTUNG



Sehr geehrte Kundin, sehr geehrter Kunde,

vielen Dank, dass Sie sich für eines unserer Produkte entschieden haben. Unsere Produkte unterlaufen im Zuge der Produktion einer genauen Qualitätskontrolle.

Sollte Ihnen eines unserer Geräte dennoch Anlass zur Reklamation geben, oder Sie haben Fragen zu einem unserer Geräte, rufen Sie gerne unseren Kunden-Support an.

Auf TV- und SAT Geräte geben wir eine Gewährleistung von 36 Monaten, auf DVD-portable und Audio-Geräte eine Gewährleistung von 24 Monaten ab Kaufdatum.

Außerhalb der Gewährleistung bieten wir Ihnen eine kostenpflichtige Reparatur nach Kostenvoranschlag an. Bitte setzen Sie sich vor dem Einsenden mit unserem Kunden-Support in Verbindung.

Die Gewährleistung bezieht sich auf Material und Produktionsfehler. Während der Gewährleistung wird Ihr Gerät repariert bzw. ausgetauscht. Eine Erstattung des Kaufbetrags ist durch die Firma UltraMedia leider nicht möglich. Ausgeschlossen von der Gewährleistung sind Beschädigungen, die durch unsachgemäßen Gebrauch, durch die Nutzung von Fremdzubehör, Sturz-, Staub-, Wasserschäden und Verschleißerscheinungen (z.B. Kratzer, optische Abnutzungen), die durch den Kunden oder Fremdeinwirkungen hervorgerufen worden sind.

Um die Gewährleistungsansprüche geltend zu machen, senden Sie das Gerät mit kompletten Zubehör, einer Rechnungskopie und der Fehlerbeschreibung an die unten angegebene Adresse ein. Geräten denen kein Kaufbeleg beiliegt kann leider keine Gewährleistung berücksichtigt werden. Bitte vergessen Sie für eventuelle Rückfragen nicht Ihre komplette Anschrift, eine Telefonnummer / E-Mail Adresse mit anzugeben.

Der Versand zu uns findet auf eigene Kosten statt. Unfreie Pakete können nicht angenommen werden und gehen an den Absender zurück.

Bitte verpacken Sie das Gerät transportsicher. Für Transportschäden, die auf dem Transportweg zu uns entstehen, übernimmt die Firma UltraMedia keine Haftung. Nach Erhalt Ihrer Einsendung werden wir Ihr Gerät schnellstmöglich bearbeiten und an Sie zurücksenden.

Bitte setzen Sie sich vor dem Einsenden Ihres Gerätes mit unserem Kunden-Support oder Ihrem Fachhändler in Verbindung, da sich viele Probleme auch telefonisch lösen lassen können.

UltraMedia GmbH & Co. Handels KG
Friedrich-Penseler-Str. 28
D-21337 Lüneburg
www.ultramedia.de

service@ultramedia.de
Tel.: +49 / (0) 4131/9239-20
Mo.-Do.: 08:00-17:00
Fr.: 08:00-14:30



User manual

19" (47cm) 24" (60cm)
TFT-LED-TV with DVB-T/T2HD, DVB-S/S2, DVB-C,
CI+ Slot & Bluetooth

Model No.: LEDW190+ / LEDW240+

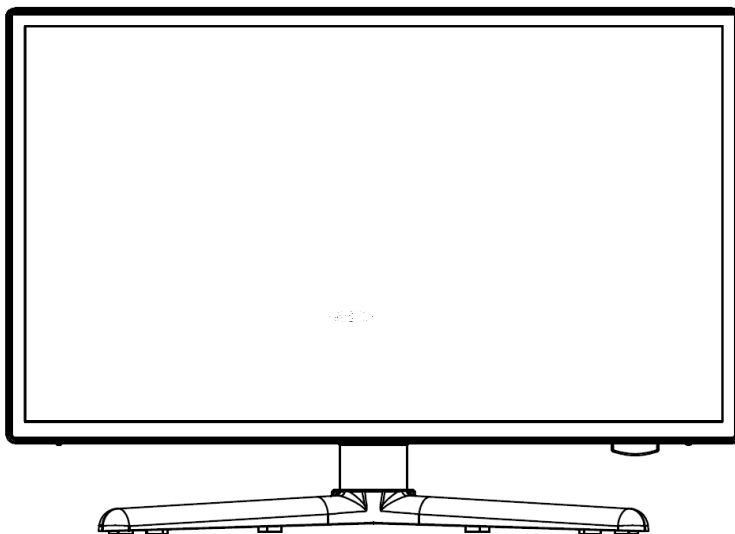

Read the entire manual for the TV carefully before using the unit. Keep the instructions in a safe place for future reference.



SAFETY INFORMATION

IMPORTANT SAFETY INSTRUCTIONS - PLEASE READ CAREFULLY BEFORE USE.

Follow the safety instructions on the back of the television.



Warning to prevent electrical shock. Do not remove any of the covers. No user serviceable parts in the device. Have the device serviced by qualified personnel.



This symbol indicates important operating / maintenance instructions for this device in the operating instructions.



This symbol indicates the risk of an electric shock due to lethal voltage in this device.

Follow the instructions below:

- Do not use this TV near water.
- Use a slightly damp cloth for cleaning.
- Do not cover any of the ventilation openings.
- Set up the device according to the supplied quick start guide and these operating instructions.
- Make sure that the cable of the power supply unit must not be crushed or kinked and avoid running the power cable over sharp edges.
- Disconnect the television from the mains during thunderstorms or if it is not going to be used for a longer period of time.



Keep the device away from splashing water and dripping water. No objects filled with liquids may be placed on the device.

Note:

- Do not place any open sources of heat (stoves, candles, etc.) near or on top of the TV set.

IMPORTANT SAFETY INSTRUCTIONS

This device complies with all current safety regulations. The following safety tips are intended to protect the user from careless use and the dangers that arise as a result.

- This device was manufactured with the greatest care and subjected to a strict final inspection. However, as with any other electrical device, there is a possibility that problems can arise. In the event of smoke development, excessive heat development or any other unnatural phenomenon, immediately disconnect the device from the mains.
- The power plug or device plug is used to separate the device from the power supply and should be easily accessible at all times.
- Only connect the device to power sources that meet the specifications of the device. You can find these on the back of the device and in the operating instructions.
- The mains socket should be close to the device and must be easy to reach.

- Pull the power cord out of the socket by the plug. Never pull on the power cord itself, it could be damaged and cause a short circuit.
- When using a multiple socket, do not connect too many devices to the multiple socket to avoid overloading.
- Keep rodents away from the device to avoid damaging the cables.
- To avoid injury, make sure that young children cannot reach or unplug the power cord from the wall socket.
- Do not place the device near heat sources. The housing and the power cord could be damaged by the influence of heat.
- The screen is made of plastic that can flake off if damaged. To prevent injuries, carefully collect sharp-edged plastic splinters.
- When setting up the device, make sure that the surface is firm and level.
- To protect the device from lightning strikes, disconnect the device from the mains and pull out the antenna. Warning: Do not touch the RF antenna connector.
- Disconnect the device from the power supply if you are not going to use the device for a long period of time or if you leave it unattended.
- When setting up the device, make sure that there is sufficient ventilation. Never place the device near heat sources and do not cover any of the ventilation openings.
- Avoid direct sunlight on the device. Leave a space of 5 cm (2 ") from the surroundings when placing it on a shelf.
- Keep water and moisture away from the device. Do not use the device in a wet or damp environment such as the bathroom, steam room or near a swimming pool.
- Do not use the device if moisture condensation can occur.
- Any repairs may only be carried out by qualified specialists.
- Never open the device. Repairs that have not been carried out by qualified personnel can be a possible cause of fires.
- Liquids spilled into the device can cause serious damage. Switch the device OFF and disconnect it from the mains. Contact your dealer or customer service.
- Never remove the safety covers. There are neither usable nor serviceable components inside the device. You would lose your warranty. The device may only be repaired by the manufacturer's service.
- Never hit or shake the screen as this could damage the internal circuitry. Handle the remote control carefully and do not drop it.
- Clean the device with a soft cloth. Never use solvents or oil-based liquids. For stubborn stains, you can use a damp cloth with diluted detergent.
- All illustrations in these operating instructions are for example purposes only and do not necessarily correspond to the actual unit.

Headphone warning notice:

Listening to music loudly can lead to hearing impairment or complete hearing loss. Avoid listening to music with volume levels that are too high.

Installation site:

Place the TV set on a stable and level surface. Avoid parking spaces with direct sunlight. Soft, indirect light is recommended for pleasant TV viewing. To avoid damaging the device, set up the television in such a way that no objects can swivel into the device. Make sure that no objects are

placed in front of the remote control receiver of the TV set. This can mean that the device can no longer be operated with the remote control.

DISPOSAL INSTRUCTIONS



This symbol on the product or in the instructions means that the device as well as electrical and electronic devices and batteries must be disposed of separately from your household waste at the end of its service life. There are separate collection systems for recycling in the EU. For more information, please contact your local authority or your dealer.

SCOPE OF DELIVERY

- | | | |
|---------------------------|-------------------------------|--------------------------------|
| • Device | • Remote control | • 12V car adapter |
| • Power supply | • Active DVB-T indoor antenna | • TV stand |
| • Middle piece (TV stand) | • 4x screws for (TV stand) | • 3x screws for (middle piece) |
| • User manual | • 2x AAA batteries | • 4x M4 Vesa screws |

MOUNTING WALL BRACKET & STAND

Wall bracket:

The TV set is equipped with mounting points (M4) for a wall bracket (wall bracket not included). The VESA hole spacing is 100x100 (Vesa100). Do not use screws that are too long as you could damage components inside the device.

Note:

- Follow the instructions for the wall bracket during installation.
- Consult a professional for the installation of the wall bracket if you have any questions.

Assembly TV stand:

PICTURE 1

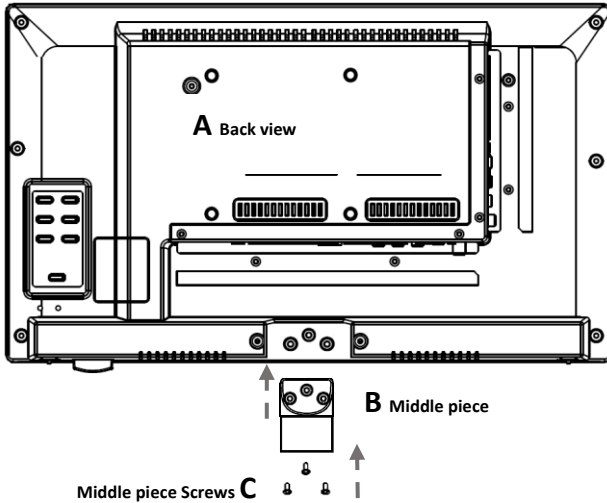

PICTURE 2

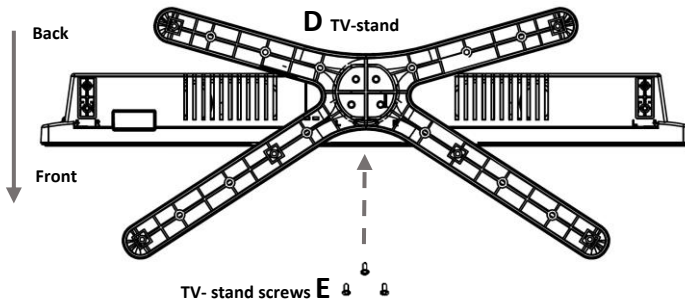

1. Place the TV set (A) on a flat and lightly padded surface with the display facing downwards.
2. Screw the centre piece (B) to the TV set using the screws (C) supplied and a screwdriver (not included).
3. Hold the stand foot (D) against the underside of the centre piece (C) and ensure that it is correctly aligned (see PICTURE 2).
4. Screw the stand (D) to the TV with the screws (E).

CONTROL BUTTONS ON THE DEVICE

The buttons for the local control are on the back of the device.

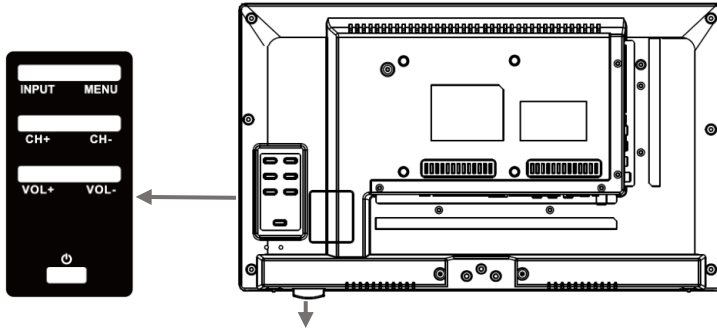













Keep the infrared receiver clear.

Note:

- Please keep the infrared receiver on the device free. Blocking the infrared receiver can lead to connection problems with the remote control.

INPUT	Open the input sources menu
MENU	Device menu: Open / Close
CH+ CH-	CH+: Next program CH-: Previous program
VOL+ VOL-	VOL+: Volume up VOL-: Volume down
	Power: On / Off (Standby)

ANSCHLÜSSE AM GERÄT

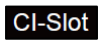
	Mains connection for the power supply unit or the 12V car adapter.
	Digital audio output for external audio devices (e.g. amplifiers or soundbars).
 	Connection for an external HDMI device. e.g. Blu Ray player / soundbar. HDMI 1 is ARC capable.
	Only reflects the TV picture (no sound) from the AV input.
	Cinch audio output. For connecting external audio devices.
 	TV1: Connection of the satellite antenna. TV2: Connection of the DVB-T antenna or the cable system.
	3.5mm headphone jack. The internal speakers are muted when in use.
 	2x USB connection for USB sticks and hard drives (max. 1TB).
	Connection of external AV devices via adapter (not included) e.g. video recorder
	Connection of external AV devices via adapter (not included) e.g. video recorder.
	Slot for CI + modules for decrypting encrypted TV programs.

REMOTE CONTROL

The remote control uses infrared waves (IR). Point the remote control in the direction of the TV set. If the remote control is out of range or out of angle, the remote control may not work properly.

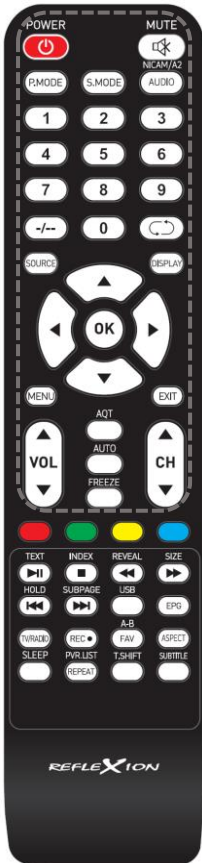

	On / Off (Standby)
	Mute (On / Off)
	Set picture mode
	Set sound mode
	Select audio
	Numeric keys
	Determine number of digits
	Switch between the last two programs
	Select the input source
	Information display in TV mode
	Navigation buttons
	Confirm selection
	Open menu
	Close menu
	Open the station search menu
	When the TV is used as a PC monitor to calibrate the picture
	Freeze the picture
	VOL: Volume up / down CH: Next program / previous program

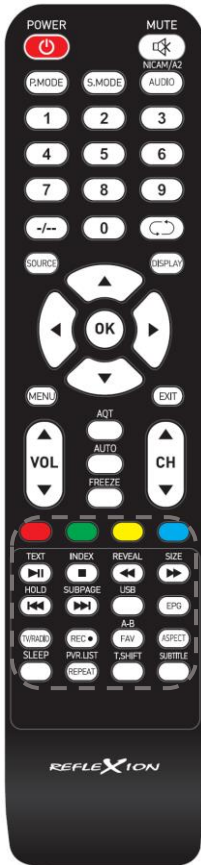

	Play / Pause
	Open / close teletext
	Stop playback
	Teletext index page
	Rewind / Fast forward
	Teletext: Show hidden characters
	Adjust the size of the teletext
	Next Title / Previous Title
	Teletext page hold
	Teletext: Switch through quick selection bar
	Open USB mode
	Open / close EPG menu
	Switch between TV / Radio station list
	Start recording
	Open favourites list
	USB: Set A-B playback points
	Set aspect ratio
	Set sleep timer
	USB: Set playback mode
	Open recording list
	Start T.Shift
	Select subtitles

COMMON INTERFACE / CI – SLOT

This television is equipped with a CI + slot and supports the following digital standards: DVB-T / T2HD, DVB-S / S2 and DVB-C

Common interface / slot

The CI slot (CI +) was designed to accept conditional access modules (CAM) and smart cards and thus to be able to access Pay TV and other services. Contact your Pay TV service provider for more information about modules and subscriptions.

Note:

- Conditional Access Modules and Smart Cards are sold separately.
- Switch your television off before you insert the CI + module into the CI slot.
- Then slide the smart card into the CI + module.

CI+ Slot

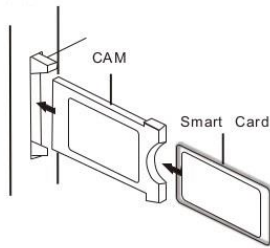



Then slide the smart card into the module.

1. Turn on the TV and make sure the source is DTV.
2. When the CAM is recognized, the following text is displayed on the screen: "**CI module inserted**". Wait a few seconds for the card to activate.
3. Now select the pay TV program you want.
4. Detailed information about the smart card used is displayed.
5. Press the  button to call up the CI menu. Refer to the module manual for details on the settings.
6. If the module is removed, the following text is displayed on the screen: "CI module removed".

English	German
CI+ Slot	CI+ Steckplatz
CAM	CAM
Smart Card	Smart Card

PREPARE THE DEVICE









Check that all required cables and connections are available.

- 1) Connect the car adapter included in the scope of delivery to the  of the TV set. Connect the other side of the car adapter to the appropriate voltage source.
- 2) Insert two AAA batteries into the supplied remote control.
- 3) Connect your satellite antenna or cable system / DVB antenna to the  /  connection of the TV set.
- 4) Connect all other external devices (e.g. Blu Ray player etc.) to the appropriate connections on the TV set.

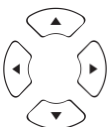
Note:

- Place the TV set on a level and stable surface.

BASIC OPERATION





	Device on / off (standby)
	Input source menu open / close.
	Menu navigation (up / down / left / right).
	Select or confirm a menu item. Open station list.
	Open or close the main menu.
	Menu item back.
	VOL: Adjust the volume (louder / quieter). CH: Switch programs (up / down).
	Mute the sound (On / Off).

FIRST INSTALLATION

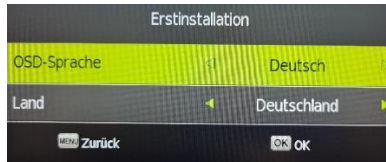
Once you have connected the device and all devices, follow the next steps to carry out the initial installation of the device.

1. Press the **toggle switch** on the device so that it is on.
2. Press the  button to switch on the device.
3. A setup menu will appear on the screen.



4. Use the     buttons to set the **menu language (OSD language)** and the installation location (country).
5. Press the  button to confirm the entry.

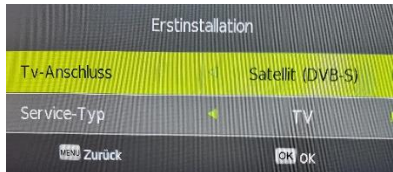

6. Now select the **TV connection**. The following settings are available:
 - **DTV (DVB-T)**
 - **Cable (DVB-C)**
 - **Satellite (DVB-S)**

First installation of DVB-T

First Time Installation	
TV-Connection	DTV
Tune Type	TV, DTV+ATV, TV
Once you have made all the settings, press the  button to start the search.	

First installation of DVB-S

First Time Installation	
TV-Connection	Satellit (DVB-S)
Tune Type	TV

- 1) Select the **TV connection** and the **satellite (DVB-S)** and press the  button.

Satellite Auto Tuning Setting	
Scan Mode	<p>Normal Scan:</p> <ul style="list-style-type: none"> • Perform a normal scan. <p>Fast Scan:</p> <ul style="list-style-type: none"> • Perform a Fast Scan search.

- 2) Press the  button to go to the next menu.

Satellite Auto Tuning Setting	
Satellite	Select the satellite. Astra 19.2 is preset.
Channel Type	All / Free / Scramble
Service Type	All / TV / Radio
Provider	Select the provider for the Fast Scan function. Can only selected in the FastScan search mode .
Scan Mode	Auto / Blind Scan / Preset
Unicable	<p>Unicable-Setting:</p> <ul style="list-style-type: none"> Off / On <p>Userband / SRC Addr.:</p> <ul style="list-style-type: none"> Select the user band that matches the multiswitch, LNB. <p>Frequency:</p> <ul style="list-style-type: none"> Enter the frequency suitable for the multiswitch, LNB. <p>Position:</p> <ul style="list-style-type: none"> A / B
Search	Starts the search.





First installation of DVB-C

TV-Connection	Cable
Tune Type	DTV+ATV, TV, ATV
Scan Mode	Full / Network Scan
Frequency (KHz)	Only available if the search mode is set to network scan. <ul style="list-style-type: none"> Auto Manually
Network ID	Only available if the search mode is set to network scan. <ul style="list-style-type: none"> Auto Manually
Symbol (ks/s)	<ul style="list-style-type: none"> Auto Manually
Once you have made all the settings, press the  button to start the search.	







7. While the search is running, the number of programs found is displayed.
- TV
 - RADIO
 - Data

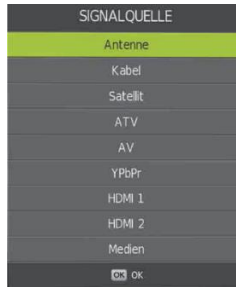

8. Once the search is complete, you have finished the initial installation.
9. TV playback starts with the first TV channel.

INPUT SOURCES

1. Press the  button to display the **signal sources**.
2. Use the   buttons to select the various **signal sources**.
3. Press the  button to confirm the selection.
4. The following connections are available:



DTV (T2HD)	Select this menu item if you have connected a digital DVB-T antenna to the  connection.
Cable (DVB-C)	Select this menu item if you have connected a digital DVB-C cable system to the  connection.
Satellite	Select this menu item if you have connected a digital DVB-S antenna to the  connection.
ATV	Select this menu item if you have connected an analog cable system or DVB-T antenna to the  connection.
AV	Select this menu item if you have connected an external device (e.g. video recorder) to the Mini AV connection. (Mini AV adapter not included).
YPbPr	Select this menu item if you have connected an external device (e.g. Blu-Ray player) to the Mini YPbPr connection. (YPbPr adapter not included).
HDMI 1	Select this menu item if you have connected an external HDMI device (e.g. Blu Ray player, soundbar) to the  connection. ARC capable
HDMI 2	Select this menu item if you have connected an external HDMI device (e.g. Blu Ray player) to the  port.

Media	Select this menu item if you have connected a USB mass storage device (USB stick / USB hard disk) to the  /  connection.
--------------	--

TV MENU







In the **TV menu** you can make various settings for picture / sound and program settings.

1. Press the  button to open the TV menu.
2. The following setting options are available in the TV menu.
Channel / Picture / Sound / Time / Option / Lock



CHANNE







In the **channel** menu you can adapt the program settings to your needs and save them.

1. Press the **INPUT** button and choose between:
 - **DVB-S**
 - **DVB-C**
 - **DVB-T**
2. Press the  button to open the TV menu.
3. Use the     buttons to select the **Channel** menu item.
4. Press the  button to enter the **Channel** menu.
5. The following menu items are available in the **channel** menu:







DVB-S	
Auto Tuning	<p>The following options are available in the menu item Automatic station search.</p> <p>Scan Mode:</p> <ul style="list-style-type: none"> • Normal Scan • Fast Scan <p>Press the  button to confirm the selection and to move to the next menu item.</p> <p>Satellite:</p> <ul style="list-style-type: none"> • Select the satellite you want. Astra 19.2E is preset. <p>Channel Type:</p> <ul style="list-style-type: none"> • All

	<ul style="list-style-type: none"> • Free • Scramble <p>Service-Type:</p> <ul style="list-style-type: none"> • All • TV • Radio <p>Scan Mode:</p> <ul style="list-style-type: none"> • Auto • Preset (recommended) <p>Provider:</p> <ul style="list-style-type: none"> • Select the provider for the Fast Scan function. The menu item is only available for Fast Scan. <p>Unicable:</p> <ul style="list-style-type: none"> • Unicable-Setting: Off / On • Userband / SRC Addr.: Select the user band that matches the multiswitch, LNB. • Frequency: Enter the frequency suitable for the multiswitch, LNB. • Position: A / B <p>Press the  button when you have set all menu items.</p> <p>Search:</p> <ul style="list-style-type: none"> • Starts the channel search.
DVB-S Manual Tuning	<p>The following options are available in the Manual station search menu item.</p> <p>Satellite:</p> <ul style="list-style-type: none"> • Select the satellite. <p>Transponder:</p> <ul style="list-style-type: none"> • Select the transponder. <p>Unicable:</p> <ul style="list-style-type: none"> • Unicable-Setting: Off / On • Userband / SRC Addr.: Select the user band that matches the multiswitch, LNB. • Frequency: Enter the frequency suitable for the multiswitch, LNB. • Position: A / B Press the  button when you have set all menu items. <p>Network Scan:</p> <ul style="list-style-type: none"> • On • Off <p>Channel Type:</p> <ul style="list-style-type: none"> • All • Free

	<ul style="list-style-type: none"> • Scramble <p>Service Type:</p> <ul style="list-style-type: none"> • All • TV • Radio <p>Search:</p> <ul style="list-style-type: none"> • Start the search. The stations found are added to the station list. <p>Quality:</p> <ul style="list-style-type: none"> • Indicates the signal quality. <p>Strength:</p> <ul style="list-style-type: none"> • Indicates the signal strength.
ATV Manual Tuning	<p>The following options are available in the menu item Analogue manual station search.</p> <p>Storage to:</p> <ul style="list-style-type: none"> • Select the program number on which the station should be saved. <p>Sound System:</p> <ul style="list-style-type: none"> • BG • I • DK • L <p>Color System:</p> <ul style="list-style-type: none"> • Auto • PAL • SECAM <p>Current:</p> <ul style="list-style-type: none"> • Select the current station to be changed. <p>Search:</p> <ul style="list-style-type: none"> • Press the  or  button to start the search. <p>Fine-Tune:</p> <ul style="list-style-type: none"> • Press the  or  button to fine tune the frequency.
Programme Edit	<p>Red button:</p> <ul style="list-style-type: none"> • Delete selected station. <p>Yellow button:</p> <ul style="list-style-type: none"> • Move a selected channel to the desired position. LCN must be set to Off. <p>Blue button:</p> <ul style="list-style-type: none"> • Lets you skip the marked station when switching through. <p>FAV:</p> <ul style="list-style-type: none"> • Marks the selected station with a heart. • Press the  button when the menu is closed to open the favorites list.





	<p>Button 0:</p> <ul style="list-style-type: none"> Delete the complete channel list.
Satellite Edit	<p>Satellite:</p> <ul style="list-style-type: none"> Normally, no setting needs to be made in this menu. Adjusting the settings is only recommended for experienced users. <p>Red button:</p> <ul style="list-style-type: none"> Delete selected satellite. <p>Yellow button:</p> <ul style="list-style-type: none"> Add a satellite. <p>OK button:</p> <ul style="list-style-type: none"> Opens the settings of the selected satellite. The following settings can be viewed and edited in the menu. <ul style="list-style-type: none"> Satellite Name Orbit Position LNB Type DiSEqC1.0 DiSEqC1.1 Tone 22KHz Transponder Unicable settings Motor Band
Signal Information	Shows reception information of the selected station. Only active if a station has been found.
CI Information	Displays information about the inserted CI module and the card. Only active when a CI module is inserted. The module and card are not included in the scope of delivery and must be purchased separately from the reception provider.
LCN	LCN: Set the LCN On or Off . If LCN is set to On , the yellow button is not displayed in the edit channel menu.
Software Update (USB)	Start the software update.

DVB-T	
Auto Tuning	<p>Tune Type:</p> <ul style="list-style-type: none"> DTV + ATV / TV / ATV <p>Select country:</p> <ul style="list-style-type: none"> Select the country according to the installation site. <p>Press the  button to start the search.</p>

DVB-T Manual Tuning	<p>Channel:</p> <ul style="list-style-type: none"> Select the channel. The frequency above the signal bar changes depending on the selection of the channel. <p>Signal bar:</p> <ul style="list-style-type: none"> Indicates the signal strength. <p>Press the  button to start the search.</p>
ATV Manual Tuning	<p>The following options are available in the menu item ATV Manual Tuning.</p> <p>Storage to:</p> <ul style="list-style-type: none"> Select the program number on which the station should be saved. <p>Sound system:</p> <ul style="list-style-type: none"> BG I DK L <p>Color system:</p> <ul style="list-style-type: none"> Automobile PAL SECAM <p>Current:</p> <ul style="list-style-type: none"> Select the current station to be changed. <p>Search:</p> <ul style="list-style-type: none"> Press the  or  button to start the search. <p>Fine tune:</p> <ul style="list-style-type: none"> Press the  or  button to fine tune the frequency.
Programm Edit	<p>Red button:</p> <ul style="list-style-type: none"> Delete selected station. <p>Yellow button:</p> <ul style="list-style-type: none"> Move a selected channel to the desired position. <p>Blue button:</p> <ul style="list-style-type: none"> Lets you skip the marked station when switching through. <p>FAV:</p> <ul style="list-style-type: none"> Marks the selected station with a heart. Press the  button when the menu is closed to open the favorites list. <p>Button 0:</p> <ul style="list-style-type: none"> Delete the complete channel list.
Signal Information	Shows reception information of the selected station. Only active if a station has been found.
CI-Information	Displays information about the inserted CI module and the card. Only active when a CI module is inserted. The module and card







	are not included in the scope of delivery and must be purchased separately from the reception provider.
5V antenna power	Set the 5V antenna power for external antennas at the connection " TV2 DVB-C / T2HD)" On or Off .
LCN	LCN: Set the LCN On or Off . If LCN is set to On , the yellow button is not displayed in the Program edit menu.
Software Update (USB)	Start the software update.

DVB-C	
Auto Tuning	<p>Starts the automatic station search.</p> <p>Scan Mode:</p> <ul style="list-style-type: none"> • Full • Network scan <p>Frequency (KHz): Only available if the search mode is set to Network Scan.</p> <ul style="list-style-type: none"> • Auto • Manually <p>Network ID: Only available if the search mode is set to network scan.</p> <ul style="list-style-type: none"> • Auto • Manually <p>Symbol (ks / s):</p> <ul style="list-style-type: none"> • Auto • Manually <p>Press the  button to start the search.</p>
DVB-C Manual Tuning	<p>Starts the manual station search. The stations are added to the station list.</p> <p>Frequency (KHz):</p> <ul style="list-style-type: none"> • Set the frequency. <p>Symbol (ks / s):</p> <ul style="list-style-type: none"> • Auto • Manually <p>QAM Type:</p> <ul style="list-style-type: none"> • Auto • Manually <p>Search:</p> <ul style="list-style-type: none"> • Starts the station search. <p>Signal bar:</p> <ul style="list-style-type: none"> • Indicates the signal strength.
ATV Manual Tuning	<p>Starts a manual analog channel search. The following settings are available.</p> <p>Storage to:</p>

	<ul style="list-style-type: none"> Select the program number on which the station should be saved. <p>Sound System:</p> <ul style="list-style-type: none"> BG I DK L <p>Color System:</p> <ul style="list-style-type: none"> Automobile PAL SECAM <p>Current:</p> <ul style="list-style-type: none"> Select the current station to be changed. <p>Search:</p> <ul style="list-style-type: none"> To start the search, select Search and press the  or  button. <p>Fine Tune:</p> <ul style="list-style-type: none"> Press the  /  buttons to fine tune the frequency.
Programm Edit	<p>Red button:</p> <ul style="list-style-type: none"> Delete selected station. <p>Yellow button:</p> <ul style="list-style-type: none"> Move a selected channel to the desired position. LCN must be set to Off. <p>Blue button:</p> <ul style="list-style-type: none"> Lets you skip the marked station when switching through. <p>FAV:</p> <ul style="list-style-type: none"> Marks the selected station with a heart. Press the  button when the menu is closed to open the favorites list. <p>Button 0:</p> <ul style="list-style-type: none"> Delete the complete channel list.
Signal Information	Shows reception information of the selected station. Only active if a station has been found.
CI- Information	Displays information about the inserted CI module and the card. Only active when a CI module is inserted. The module and card are not included in the scope of delivery and must be purchased separately from the reception provider.
5V antenna power	Set the 5V antenna power for external antennas at the connection "TV2 DVB-C / T2HD)" On or Off.
LCN	LCN: Set the LCN On or Off . If LCN is set to On , the yellow button is not displayed in the Programm edit menu.
Software Update (USB)	Start the software update.

PICTURE







In the **picture** menu you can adjust and save the picture settings according to your needs.

1. Press the  button to open the **TV menu**.
2. Use the     buttons to select the **Picture** menu item.
3. Press the  button to enter the **Picture** menu.
4. The following menu items are available in the **Picture** menu:

Picture Mode	The following preset picture modes are available in Picture Mode . <ul style="list-style-type: none"> • Standard (Fixed picture settings.) • Dynamic (Fixed picture settings.) • Mild (Fixed picture settings.) • User (brightness and contrast can be adjusted).
Contrast	Set the contrast (only available in Picture mode: User).
Brightness	Set the brightness (only available in Picture mode: User).
Saturation	Adjust the color saturation .
Sharpness	Adjust the Sharpness .
Color Temperature	Set the color temperature . <ul style="list-style-type: none"> • Cool: The picture is bluish. • Normal: The picture is adjusted to neutral. • Warm: The picture is set reddish.
Aspect Ratio	Set the aspect ratio based on the content of the picture. <ul style="list-style-type: none"> • 16: 9 • Zoom 1 • Zoom 2 • Auto • 4: 3
Noise Reduction	Set the level of noise reduction. <ul style="list-style-type: none"> • Off: Noise reduction is deactivated. • Low: Smallest noise reduction setting. • Middle: Medium noise reduction setting. • High: Highest noise reduction setting.

SOUND

In the **Sound** menu you can adjust and save the sound settings to suit your needs.







1. Press the  button to open the **TV menu**.
2. Use the     buttons to select the **Sound** menu item.
3. Press the  button to enter the **Sound** menu.
4. The following menu items are available in the **Sound** menu:

Sound Mode	<p>The following preset sound modes are available in Sound mode.</p> <ul style="list-style-type: none"> • Standard (fixed sound mode) • Music (fixed sound mode) • Movie (Fixed sound mode) • Sports (fixed sound mode) • User (equalizer can be adjusted manually).
Equalizer	Adjust the 5 band equalizer to your needs. The equalizer is only available in the Personal sound mode.
Balance	<p>Changes the balance between the left / right speaker.</p> <p>Balance 0:</p> <ul style="list-style-type: none"> • Neutral setting. <p>Balance -1 to -50:</p> <ul style="list-style-type: none"> • Shifts the sound to the left loudspeaker until the right loudspeaker is completely deactivated at -50. <p>Balance 1 to 50:</p> <ul style="list-style-type: none"> • Shifts the sound to the right loudspeaker until the left loudspeaker is completely deactivated at 50.
Auto Volume	<p>If the setting is set to On, the TV set automatically regulates different volume outputs to the same level.</p> <ul style="list-style-type: none"> • On • Off
Surround Sound	<p>If the setting is set to On, the device automatically emits virtual surround sound.</p> <ul style="list-style-type: none"> • Surround (On) • Off
Bluetooth	<p>Connect the device wirelessly to an external speaker. The following menu items are available. Only playback devices can be connected. Smartphones etc. cannot find the TV set as a playback device.</p> <p>Bluetooth:</p> <ul style="list-style-type: none"> • Turn Bluetooth setting on / off. <p>Bluetooth Pair:</p> <ul style="list-style-type: none"> • Search for available Bluetooth devices and connect the devices. <p>Disconnect:</p> <ul style="list-style-type: none"> • Disconnect the TV and the Bluetooth device. <p>Bluetooth Reset:</p> <ul style="list-style-type: none"> • Resets the Bluetooth settings to the default values. <p>Status:</p> <ul style="list-style-type: none"> • Displays the current Bluetooth status.
AD Switch	<p>Activate the AD (audio description) function for people with a visual impairment to automatically select the audio description sound track if the broadcaster / broadcast is offered.</p> <ul style="list-style-type: none"> • On / Off
AD Volume	Adjust the AD (audio description) level.

Main Speaker	Switches the integrated loudspeaker on or off when the device is connected to a Bluetooth device.
SPDIF Mode	Set the output format for the digital audio output. <ul style="list-style-type: none"> • Auto • PCM • Off

TIME







In the time menu you can adjust and save time settings to suit your needs.

1. Press the  button to open the **TV menu**.
2. Use the     buttons to select the **Time** menu item.
3. Press the  button to enter the **Time** menu.
4. The following menu items are available in the **Time** menu:



Clock	The date and time are set automatically by the reception information (DVB-S / C / T).
Off Time	In this menu you can set an automatic switch-off time.
On Time	In this menu you can set an automatic switch-on time and the following items. Start source / start program / start volume
Sleep-Timer	Set a time after which the device should automatically switch to standby mode. Can also be set using the  button.
Auto Standby	Set the time after which the device automatically switches to standby mode if no operation takes place.
Time Zone	Set the time zone based on the installation location.
OSD Timer	Set the time after which the device menu is automatically closed.

OPTION

In the **Option** menu you can adapt and save various general settings to suit your needs.

1. Press the  button to open the TV menu.
2. Use the     buttons to select the **Option** menu item.
3. Press the  button to enter the **Option** menu.
4. The following menu items are available in the **Option** menu:







OSD Language	Set the menu language.
TT Language	Select the teletext language.
Audio Language	Set the Preferred Audio Language to be selected automatically.

Subtitle Language	Set the preferred subtitle language to be selected automatically.
Hearing Impaired	This option is for people with a hearing loss. The subtitle is activated automatically.
PVR File System	<p>The following settings are available for PVR recording.</p> <p>Select Disk:</p> <ul style="list-style-type: none"> • Select the recording medium. <p>Check PVR File System:</p> <ul style="list-style-type: none"> • Check whether the connected storage medium is suitable for the recording. <p>Format:</p> <ul style="list-style-type: none"> • Prepare the USB storage medium for the recordings. Please note that all saved files will be deleted when formatting the USB storage medium. <p>Time Shift Size:</p> <ul style="list-style-type: none"> • Set the maximum size of the timeshift file. <p>Free Record Limit:</p> <ul style="list-style-type: none"> • Set the maximum time for a recording.
Reset	This menu item resets all the settings made (channel / picture / sound) to the delivery status. The device is then in the delivery state.
HDMI CEC	<p>Set the HDMICEC settings. The option only applies to devices connected to the HDMI 1 and HDMI 2 ports.</p> <p>HDMI CEC:</p> <ul style="list-style-type: none"> • Activates the CEC setting. <p>HDMI ARC:</p> <ul style="list-style-type: none"> • Transmits the audio signal via HDMI 1 to externally connected devices (e.g. soundbars). <p>Auto Standby:</p> <ul style="list-style-type: none"> • Switches connected devices off when the TV set is switched off. <p>Auto TV On:</p> <ul style="list-style-type: none"> • Switches connected devices on when the TV set is switched on. <p>Device control:</p> <ul style="list-style-type: none"> • Control the externally connected device with the buttons on the TV remote control. Only if supported by the external device. <p>Device list:</p> <ul style="list-style-type: none"> • Shows the devices connected to  and .
First Time Installation	Starts the initial installation menu .
Home Mode	<p>Set the site.</p> <ul style="list-style-type: none"> • Home • Shop

Blue Screen	<p>Set the background image for the signal sources when there is no signal.</p> <ul style="list-style-type: none"> • On: Blue screen • Off: Black screen.
--------------------	---

LOCK

In the **lock** menu you can adapt and save various general settings to suit your needs.

1. Press the  button to open the **TV menu**.
2. Use the     buttons to select the **Lock** menu item.
3. Press the  button to enter the lock menu. The following menu items are available in the **Lock** menu:

Lock System	Set the system lock to On to access the following menu items. A password query appears. Enter the default password 0000 or the customized password.
Set Password	Here you can set a new password. Please make a note of the new password. The standard password is: 0000
Block Program	In this menu you can block individual TV channels. The transmitters are secured with a password entry.
Parental Guidance	Define a value for the protection of minors in order to protect TV content that is harmful to minors with a password.
Key Lock	Set the lock for the buttons on the device On or Off . The button always works.
Hotel Mode	<p>Hotel Mode: Various standard settings can be made here.</p> <p>Hotel Mode:</p> <ul style="list-style-type: none"> • Set the hotel mode On or Off and get access to the following menu items. <p>Source Lock:</p> <ul style="list-style-type: none"> • You can block the signal sources in this menu. <p>Default Source:</p> <ul style="list-style-type: none"> • Select an input source with which the TV set should start. <p>DTV Channel Type:</p> <ul style="list-style-type: none"> • Select the service type. Only active if ATV, DVB-T, DVB-C or DVB-S is selected as the standard source and there are stations in the station list. <p>Default Prog:</p> <ul style="list-style-type: none"> • Select the station with which the device should start. Only active if ATV, DVB-T, DVB-C or DVB-S is selected as the standard source and stations are available in the station list. <p>Max. Volume:</p> <ul style="list-style-type: none"> • Set the maximum volume level that the user can set.



	<p>Default Volume:</p> <ul style="list-style-type: none"> Set the volume at which the device should start. <p>Copy Data To USB:</p> <ul style="list-style-type: none"> Export the set hotel mode settings and the channel list. <p>Copy Data From USB:</p> <ul style="list-style-type: none"> Import the exported hotel mode settings and channel list. <p>Menu lock:</p> <ul style="list-style-type: none"> Set the menu lock On or Off. If the menu lock is activated, a password request appears when the  button is pressed. <p>Clear Lock:</p> <ul style="list-style-type: none"> Resets the hotel mode to the default setting.
--	---

EPG

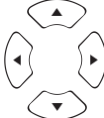
- Press the  button to open or close the **EPG** menu.
- You can operate the **EPG** menu with the following buttons.

	Open / close EPG menu.
	Navigate in the menu.
Red button	Programming a USB recording. It is not possible to program several TV recordings that take place at the same time.
Green button	Shows a detailed description / program information of the selected TV program.
Yellow button	Shows the programmed recordings.
Blue button	Set up a reminder for a program. The TV set automatically changes the program when the TV broadcast starts.

USB RECORDING



- Insert an empty USB stick or a hard drive into the USB port of the device.
- Press the  button and navigate to Options.
- Press the  button and select the menu item **PVR File System**.
- Press the  button to open the menu.
- Under **Select Disk**, select the USB storage device on which the recordings are to be saved.
- Then go to **Format** so that the USB storage device is brought into the correct format.



Note:

- Formatting erases all data from the USB memory.





7. The USB storage device is now prepared for recording.

Instant recording

1. Press the  button on the remote control and the recording will start.
2. Press the button  to end the recording. A query appears.

- **Yes:** Press the  button to stop recording.
- **No:** Press the  button to resume recording.







EPG recording

1. Press the  button to open the **EPG** menu.
2. Use the     buttons to navigate in the menu.
3. Select the program you want to record and press the **red** button.
4. Press the **yellow** button in the **EPG menu** to display the programmed recordings.

Note:

- Multiple TV programs cannot be programmed for recording that are broadcast at the same time or that overlap.



Playback recording







1. Press the  button, navigate to **Media** and confirm with the  button.
2. Navigate to **Movie** and press the  button.
3. Select the storage medium and press the  button.
 - **C:** 
 - **D:** 
4. The recordings are saved in the **MSTPVR** folder.
5. Select the file you want to play.
6. A preview playback starts on the right side.
7. To view the playback in full screen, press the  button.

MEDIA

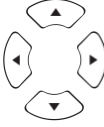
To switch to media mode, proceed as follows:

1. Press the Input button and select Media. Alternatively, you can also press the USB button on the remote control.
2. The device switches to media mode and displays the following information.
 - **Photo**
 - **Music**
 - **Movie**
 - **Text**



3. Insert a USB memory device into the USB socket  or  and select the appropriate function.
4. Use the following buttons to control USB playback:









	Navigate in the USB media menu.
	Select / confirm menu item
	Rewind / Fast forward
	Previous chapter / Next chapter
	Play / pause
	Stop playback
	Switch to media mode.







Note:







- To switch back to TV mode, press the  button and select DVB-T, DVB-C or DVB-S.



Start USB playback:







1. Select a USB file that you want to play.
2. A preview playback starts.
3. To start full screen playback, press the  button.
4. When a USB playback has started, press the  button to open the control bar.

Control bar: MOVIE	
	• Play / pause
	• Rewind
	• Fast forward
	• Previous chapter
	• Next chapter
	• Stop playback.
Charset	• Customize subtitle design.
	• Repeat all • Repeat One • Repeat None
	• Random On: Random playback (On)

	<ul style="list-style-type: none"> • Random Off: Random playback (Off)
	<p>Set a loop for A B playback.</p> <ul style="list-style-type: none"> • Set A: set the starting point. • Set B: set the end point.
Playlist	Displays the playlist.
Info	Displays information about the playback file.
	<p>Slow motion playback:</p> <ul style="list-style-type: none"> • SF2X • SF4X • SF8X • SF16X • Normal playback
Step Forward	Frame-by-frame playback.
Goto Time	Jump to a specific playback point.
Zoom IN	<p>Zoom into the picture</p> <ul style="list-style-type: none"> • Zoom 1 (normal) • Zoom 2 • Zoom 4 • Zoom 8
Zoom OUT	<p>Zoom out of the picture.</p> <ul style="list-style-type: none"> • Zoom 1/2 • Zoom 1/4
Aspect Ratio	<p>Set the picture format.</p> <ul style="list-style-type: none"> • Auto • 16: 9 • 4: 3
Move View	<p>When you have zoomed in on the image, press the  </p> <p>  button to control the image section.</p>

Control bar: MUSIC	
	<ul style="list-style-type: none"> • Play / pause
	<ul style="list-style-type: none"> • Rewind
	<ul style="list-style-type: none"> • Fast forward
	<ul style="list-style-type: none"> • Previous track
	<ul style="list-style-type: none"> • Next track
	<ul style="list-style-type: none"> • Stop playback

	<ul style="list-style-type: none"> • Repeat all • Repeat One • Repeat None
	Set a loop for A B playback. <ul style="list-style-type: none"> • Set A: set the starting point. • Set B: set the end point.
	<ul style="list-style-type: none"> • Random On: Random playback (On) • Random Off: Random playback (Off)
Mute	Turn the sound on or off.
Playlist	Displays the playlist.
Info	Displays information about the playback file.
Goto Time	Jump to a specific playback point.

Control bar: PHOTO	
	<ul style="list-style-type: none"> • Play / pause
	<ul style="list-style-type: none"> • Previous picture
	<ul style="list-style-type: none"> • Next picture
	<ul style="list-style-type: none"> • Stop playback.
	<ul style="list-style-type: none"> • Repeat All • Repeat One • Repeat None
	<ul style="list-style-type: none"> • Random On: Random playback (On) • Random Off: Random playback (Off)
Music	Mark music files with the  button to switch music on or off during picture playback.
Playlist	Displays the playlist.
Info	Displays information about the playback file.
Rotate 90° right	Rotates the image file by 90 ° to the right.
Rotate 90° left	Rotates the image file by 90 ° to the left.
Zoom IN	Zoom into the picture <ul style="list-style-type: none"> • Zoom 1 (normal) • Zoom 2 • Zoom 4 • Zoom 8
Zoom OUT	Zoom out of the picture. <ul style="list-style-type: none"> • Zoom 1/2

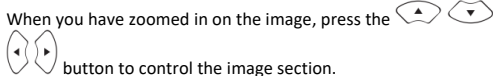
	<ul style="list-style-type: none"> • Zoom 1/4
Slide Show	Set the image transition when changing images.
Move View	When you have zoomed in on the image, press the  button to control the image section.

TECHNICAL DATA USB CONNECTION

USB output voltage: 5V / 500mA (not suitable for charging external devices)

USB Stick size: Max. 1TB

USB Fhard drive: Max 1TB

Format: FAT / FAT32 and NTFS (NTSF not for USB record)

Media	Format	Codec		Remark
		Video	Audio	
Movie	.avi	MJPEG	MP3, , AAC, PCM	Max. Resolution: 1280x720 Max. Frame rate: 60fps Max. data rate: 20Mbps
		Xvid, MPEG-4, H-265, WMV9/VC-1		
	.mp4 MEPG	MPEG-2, MPEG-4, H265, Xvid, MJPEG	MP3, AAC, PCM	Max. Resolution:1920x1080 Max. Frame rate: 60fps Max. data rate: 150Mbps
	.ts .trp	MPEG-1, MPEG-2, H.265, VC-1	MP1, MP2, MP3, AAC	
	.mpg .mpeg	MPEG-1, MPEG-2	MP1, MP2, MP3, AAC, PCM	
	.mkv	MPEG-2/4, H.265, VC- 1, Xvid, RV30, RV40	MP3, AAC, PCM, COOK	
	.mov	MPEG-4, H.265, MJPEG	AAC, PCM	
	.dat	MPEG-1	MP2, MPEG	
	.vob	MPEG-2	MP1, MP2, MP3, PCM	
.rm .rmvb	RV30, RV40	AAC, COOK	Max. Resolution: 1920x1080	
Photo	.jpg			Max. Resolution: 13986x4000
	.jpeg			Max. Resolution: 3648x2736
	.bmp			Pixel depth: 8 / 24 / 32 Bit
	.png			Max. Resolution: 3648x2736
Music	MP3	MP3		
	AAC	MPEG2 AAC (LC) MPEG4 AAC LC		
	M4A			

Errors and technical changes reserved.

EASY TROUBLESHOOTING

If the screen fails or the performance drops significantly, check the TV set using the following instructions: Also check connected devices to find the source of the problem. If the screen still does not work as expected, contact customer support.

No function

- Check whether the power supply unit or the car adapter is connected to the TV set.
- Check that the toggle switch is on.

No picture or no sound

- Check whether the power supply unit or the car adapter is connected to the TV set.
- Check the picture and sound settings.
- Check whether the antenna / cable system / satellite antenna is correctly connected.
- Switch to another program.
- Check that the connected devices (e.g. receiver) are correctly connected.

Bad picture quality

- Check that the antenna cable is properly connected.
- Check the manual TV tuning of the TV channel.
- Change the picture settings: brightness, color, sharpness, contrast and hue. Make sure the TV is not in the vicinity of other electrical appliances that may cause radio frequency interference.

No colour

- Adjust the color settings.
- Check that the selected program is broadcast in color.
- Make sure the channel is tuned properly.

The TV does not respond to the remote control

- Make sure there are no obstacles between the remote control and the TV.
- Make sure the remote control is within easy reach.
- Make sure the batteries in the remote control are not empty.

This television is intended for household use and is classified as harmless from the point of view of electromagnetic waves. Therefore, you can use the device anywhere, including residential areas.

DATA SHEET LEDW190+ / LEDW240+		
Device type	LEDW190+	LEDW240+
Manufacturer	Reflexion	
Energy efficiency class (standard SD)	F	
Power consumption "On" (standard SD)	16W	21W
Power consumption "off" / standby	0W / <0,5W	
Type of electrical display	LCD /LED (Class1)	
Aspect ratio	16:9	
Screen resolution (Pixel)	1366 x 768	1920 x 1080
Screen diagonal (cm / inch)	47cm / 19 inch	60cm / 24 inch
Visible screen area	9,4dm ²	15,3dm ²
Refresh rate / response time	60Hz / 14ms	60Hz / 8,5ms
Power supply type	Input voltage	AC: 100-240V~50/60Hz
	Output voltage	DC: 12V 3A
Input voltage device	12V 3A / 24V 1,5A	
Average annual consumption (kWh / 1000h)	16kWh/1000h	21kWh/1000h
Contrast	3000:1	3000:1
Brightness (cd / m ²)	200 cd/m ²	220 cd/m ²
Colours	16,7M colours	
Viewing angle	V: 178° / H: 178°	
TV function	TV Standard	BG, DK, I, L
	Channels (ATV / DVB-T/C/S)	100 / 1000 / 5000
	Teletext (ATV / DTV)	1000 / 1000
Connections	POWER INPUT (DC: 12V / 24V)	1
	COXIAL OUT (Cinch)	1
	HDMI 1 (ARC)	1
	HDMI 2	1
	CVBS OUT	1
	L/R LINE OUT	1
	TV 1 (DVB-S/S2)	1
	TV 2 (DVB-C/T2)	1
	Earphone  (3,5mm)	1
	USB (5V / 500mA)	2
	CI+ SLOT	1
	MINI AV (IN)	1
MINI YPbPr (IN)	1	
Bluetooth	V5.1 / 2,4GHz	
OSD language	English / German / France etc..	
Audio output	2x 3 Watt	
Weight (only device)	2,0 Kg	2,9 Kg
Weight complete	3,2 Kg	4,3 Kg
MAXIMUM power consumption	36W	
Peak luminance ratio in%	80%	
Mercury content contained in mg / lead	0,0mg / No	
VESA	100 x 100mm	
Dimensions without TV stand: (W / D / H) mm	436 x 45 x 258	551 x 45 x 326
Dimensions with TV stand (W/D/H) mm	436 x 169 x 313	551 x 169 x 379

Design and specifications are subject to change without notice

INFORMATION ON STORAGE AND OPERATION

Humidity storage and operation	< 80%
Storage temperature	-10°C to +60°C
Usage temperature	0°C to 40°C

SIMPLIFIED EU DECLARATION OF CONFORMITY

Hereby, UltraMedia GmbH & Co. Handels KG declares that the radio equipment type LEDW190+ and LEDW240+ is in compliance with Directive 2014/53 / EU.

The full text of the EU Declaration of Conformity can be requested at the following email address.

LEDW190+: <https://www.ultramedia.de/produktansicht/LDDW190+.html>

LEDW240+: <https://www.ultramedia.de/produktansicht/LEDW240+.html>

We hope you enjoy using the device.

Your UltraMedia team





LEDW190+



LEDW240+

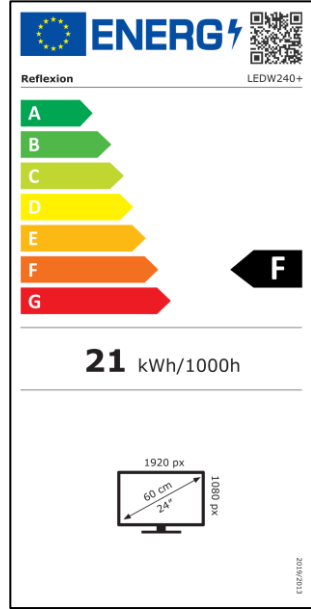
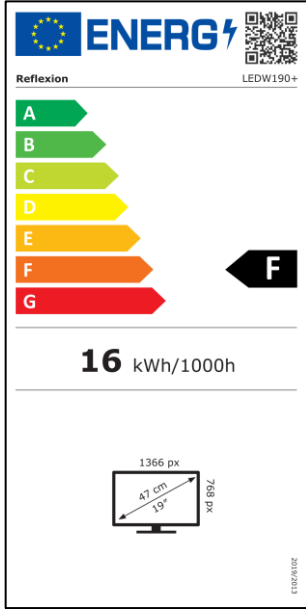

WARRANTY



Dear Customer,

Thank you for choosing one of our products. Our products undergo precise quality control in the course of production. If one of our devices gives you cause for complaint, or you have questions about one of our devices, please call our customer support.

We give a 36 month warranty on TV and SAT devices, and a 24 month warranty on portable DVD and audio devices from the date of purchase. Outside of the warranty, we offer you a paid repair based on a cost estimate. Please contact our customer support before submitting.

The warranty relates to material and production defects. Your device will be repaired or replaced during the warranty period. Unfortunately, UltraMedia cannot reimburse the purchase price. Damage caused by improper use, the use of third-party accessories, falls, dust, water damage and signs of wear (e.g. scratches, optical wear and tear) caused by the customer or external influences are excluded from the guarantee.

In order to assert the warranty claims, send the device with all accessories, a copy of the invoice and the description of the fault to the address given below. Devices that do not have a proof of purchase cannot be guaranteed. Please do not forget to include your full address and a telephone number / email address for any queries.

Shipping to us takes place at your own expense. Unpaid parcels cannot be accepted and are returned to the sender.

Please pack the device securely for transport. UltraMedia assumes no liability for damage in transit that occurs on the way to us. After receiving your submission, we will process your device as soon as possible and send it back to you.

Before sending your device in, please contact our customer support or your specialist dealer, as many problems can also be solved over the phone.

UltraMedia GmbH & Co. Handels KG
 Friedrich-Penseler-Str. 28
 D-21337 Lüneburg
www.ultramedia.de

service@ultramedia.de
 Tel.: +49 / (0) 4131/9239-20
 Mo.-Do.: 08:00-17:00
 Fr.: 08:00-14:30