

Bedienungsanleitung
Operating Instructions
Mode d'emploi
Istruzioni per l'uso
Gebbruksaanwijzing
Instrucciones de uso

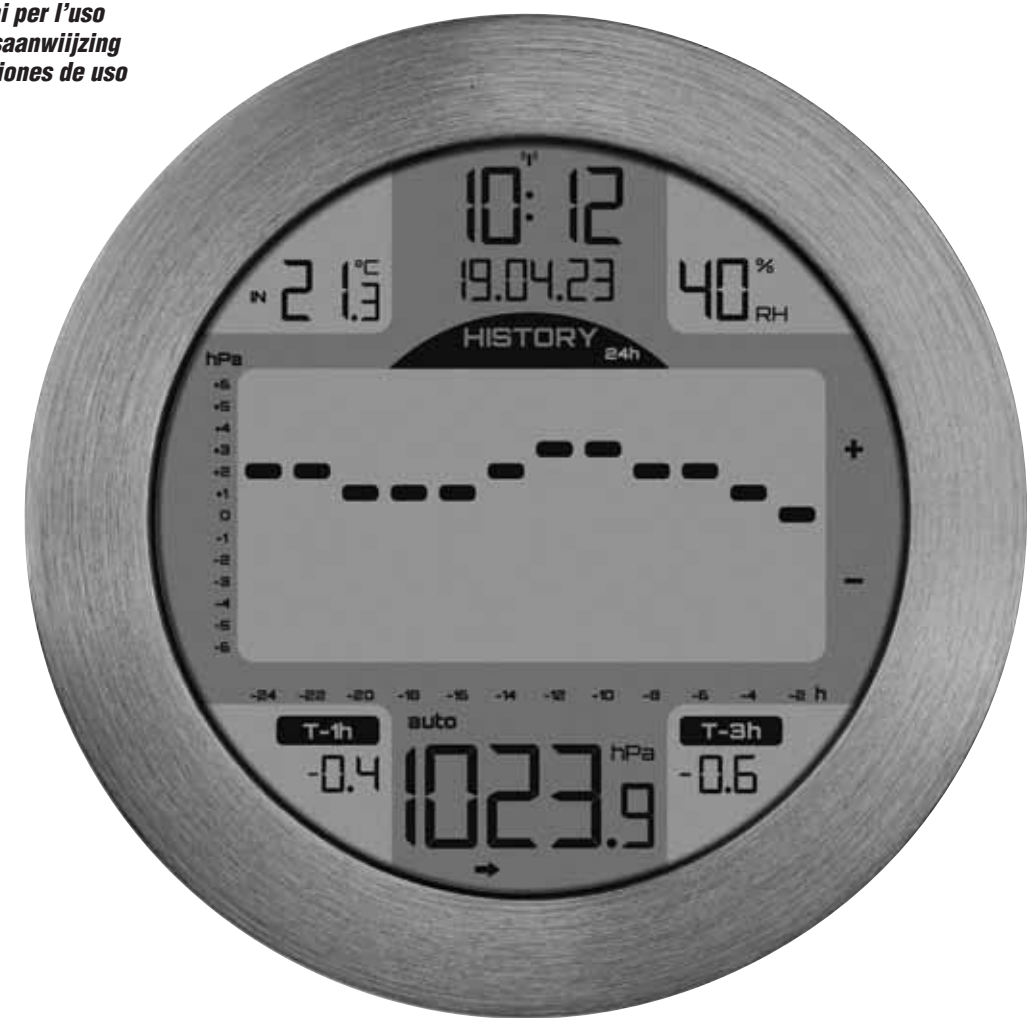

Instruction manuals
www.tfa-dostmann.de/en/service/downloads/instruction-manuals



Kat. Nr. 35.1124





- (D)** Bedienungsanleitung
- (GB)** Instruction manual
- (F)** Mode d'emploi

(D)

Vielen Dank, dass Sie sich für dieses Gerät aus dem Hause TFA entschieden haben.

Bevor Sie mit dem Gerät arbeiten



Lesen Sie sich bitte die Bedienungsanleitung genau durch.

Die Bedienungsanleitung liegt dem Gerät bei oder zum Download unter www.tfa-dostmann.de/service/downloads/anleitungen

- Verwenden Sie das Gerät nicht anders, als in der Anleitung dargestellt wird.
- Durch die Beachtung der Bedienungsanleitung vermeiden Sie auch Beschädigungen des Gerätes und die Gefährdung Ihrer gesetzlichen Mängelrechte durch Fehlgebrauch. Für Schäden, die aus Nichtbeachtung dieser Bedienungsanleitung verursacht werden, übernehmen wir keine Haftung.
- **Beachten Sie besonders die Sicherheitshinweise!**
- **Bewahren Sie die Bedienungsanleitung gut auf!**

(GB)

Thank you for choosing this instrument from TFA.

Before you use this product



Please make sure you read the instruction manual carefully.

- The operating instructions are enclosed with the device or can be downloaded at www.tfa-dostmann.de/en/service/downloads/instruction-manuals
- This product should only be used as described within these instructions.
- Following and respecting the instructions in your manual will prevent damage to your instrument and loss of your statutory rights arising from defects due to incorrect use. We shall not be liable for any damage occurring as a result of non-following of these instructions.
- **Please take particular note of the safety advice!**
- **Please keep this instruction manual safe for future reference.**

(F)

Nous vous remercions d'avoir choisi l'appareil de la société TFA.

Avant d'utiliser votre appareil



Veillez lire attentivement le mode d'emploi.

- Le mode d'emploi est joint à l'appareil ou peut être téléchargé à l'adresse suivante www.tfa-dostmann.de/en/service/downloads/instruction-manuals
- N'utilisez jamais l'appareil à d'autres fins que celles décrites dans le présent mode d'emploi.
- En respectant ce mode d'emploi, vous éviterez d'endommager votre appareil et de perdre vos droits légaux en cas de défaut si celui-ci résulte d'une utilisation non-conforme. Nous n'assumons aucune responsabilité pour des dommages qui auraient été causés par le non-respect du présent mode d'emploi.
- **Suivez bien toutes les consignes de sécurité !**
- **Conservez soigneusement le mode d'emploi !**



- (I)** Istruzioni per l'uso
- (NL)** Gebruiksaanwijzing
- (E)** Instrucciones de uso

(I)

Vi ringraziamo per aver scelto l'apparecchio della TFA.

Prima di utilizzare l'apparecchio



Leggete attentamente le istruzioni per l'uso.

- Le istruzioni per l'uso sono allegate all'apparecchio o possono essere scaricate da www.tfa-dostmann.de/en/service/downloads/instruction-manuals
- Non utilizzate il prodotto in maniera diversa da quanto descritto in queste istruzioni.
- Seguendo le istruzioni per l'uso, eviterete anche di danneggiare il prodotto e di pregiudicare, a causa di un utilizzo scorretto, i diritti del consumatore che vi spettano per legge. Decliniamo ogni responsabilità per i danni derivanti dal mancato rispetto delle presenti istruzioni per l'uso.
- **Prestate particolare attenzione alle misure di sicurezza!**
- **Conservate con cura le istruzioni per l'uso.**

(NL)

Hartelijk dank dat u voor dit apparaat van TFA hebt gekozen.

Voordat u met het apparaat gaat werken



Leest de gebruiksaanwijzing aandachtig door.

- De gebruiksaanwijzing is bij het apparaat gevoegd of kan worden gedownload van www.tfa-dostmann.de/en/service/downloads/instruction-manuals
- Gebruik het product niet anders dan in deze handleiding is aangegeven.
- Door rekening te houden met wat er in de handleiding staat, vermijdt u ook beschadigingen van het product en riskeert u niet dat uw wettelijke rechten door verkeerd gebruik niet meer gelden. Voor schade die wordt veroorzaakt doordat u geen rekening houdt met de handleiding aanvaarden wij geen aansprakelijkheid.
- **Volg met name de veiligheidsinstructies op!**
- **Deze gebruiksaanwijzing goed bewaren a.u.b.!**

(E)

Muchas gracias por haber adquirido este dispositivo de TFA.

Antes de utilizar el dispositivo



Lea detenidamente las instrucciones de uso.

- Las instrucciones de uso se adjuntan al dispositivo o pueden descargarse de www.tfa-dostmann.de/en/service/downloads/instruction-manuals
- No emplee el dispositivo de modo distinto al especificado en estas instrucciones.
- Si sigue las instrucciones de uso, evitará que se produzcan daños en el dispositivo y no comprometerá a sus derechos por vicios, previstos legalmente debido a un uso incorrecto. No asumimos responsabilidad alguna por los daños originados por el incumplimiento de estas instrucciones de uso.
- **Tenga en cuenta ante todo las advertencias de seguridad.**
- **Guarde estas instrucciones de uso en un sitio seguro.**



- Návod k použití**
Bruksanvisning
Instrukcja obsługi

CZ

Děkujeme, že jste si vybrali výrobek značky TFA.

Před použitím

- Následující instrukce k použití čtěte velmi pozorně.**
- Návod k použití je přiložen u zařízení nebo je možné si ho stáhnout z www.tfa-dostmann.de/en/service/downloads/instruction-manuals
- Tento produkt je možné používat pouze tak jak je popsáno v návodu k použití.
- Pozorným přečtením a dodržáním instrukcí obsažených v tomto manuálu předejdete poškození přístroje a ztrátě práv vyplývající z poškození vlivem nesprávného použití. Neneseme zodpovědnost za jakékoliv poškození přístroje způsobené v důsledku nenásledování instrukcí obsažených v tomto manuálu.
- Dbajte zvýšené pozornosti bezpečnostním pokynům.**
- Uchovejte si manuál pro případ budoucího použití.**

S

Tack för att du väljer detta instrument från TFA.

Innan du använder den här produkten

- Var god se till att du läser igenom bruksanvisningen noggrant.**
- Bruksanvisningen följer med enheten eller kan laddas ner på www.tfa-dostmann.de/en/service/downloads/instruction-manuals
- Denna produkt ska endast användas enligt beskrivningen inom dessa anvisningar.
- Att följa och respektera anvisningarna i din manual kommer att förhindra skador på ditt instrument och förlust av dina lagstadgade rättigheter som uppstår på grund av felaktig användning. Vi ska inte hållas ansvariga för eventuella skador som uppstår till följd av att inte dessa instruktioner efterföljs.
- Vänligen ta särskild hänsyn till säkerhetsråden!**
- Vänligen förvara denna instruktionsbok säkert för framtida referens.**

PL

Dziękujemy, że zdecydowali się Państwo na to urządzenie firmy TFA.

Zanim zaczniecie Państwo użytkować to urządzenie

- Prosimy zapoznać się dokładnie z instrukcją obsługi.**
- Instrukcja obsługi jest załączona do urządzenia lub może zostać pobrana ze strony: www.tfa-dostmann.de/en/service/downloads/instruction-manuals
- Nie należy używać urządzenia inaczej, niż zostało to przedstawione w instrukcji.
- Przestrzegając instrukcji unikniecie Państwo uszkodzeń urządzenia oraz zagrożenia utraty swoich ustawowych praw konsumenckich poprzez nieprawidłowe użytkowanie. Nie ponosimy odpowiedzialności za jakiegokolwiek szkody powstałe w wyniku nieprzestrzegania tych instrukcji.
- Przestrzegajcie szczególnie zasad bezpieczeństwa !**
- Zachowujcie instrukcję obsługi w dobrym stanie !**

Fig. 1

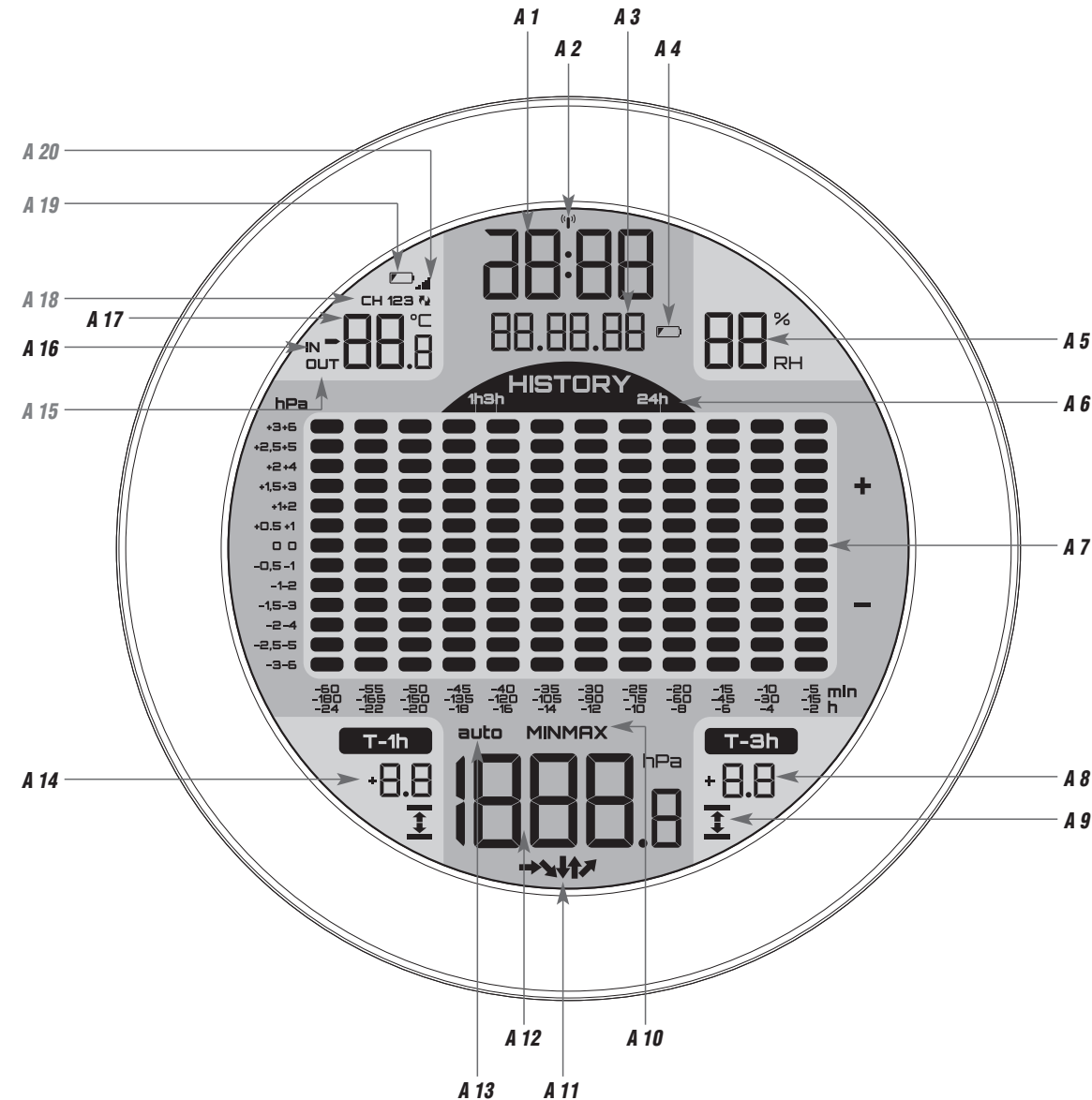

Fig. 2

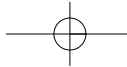
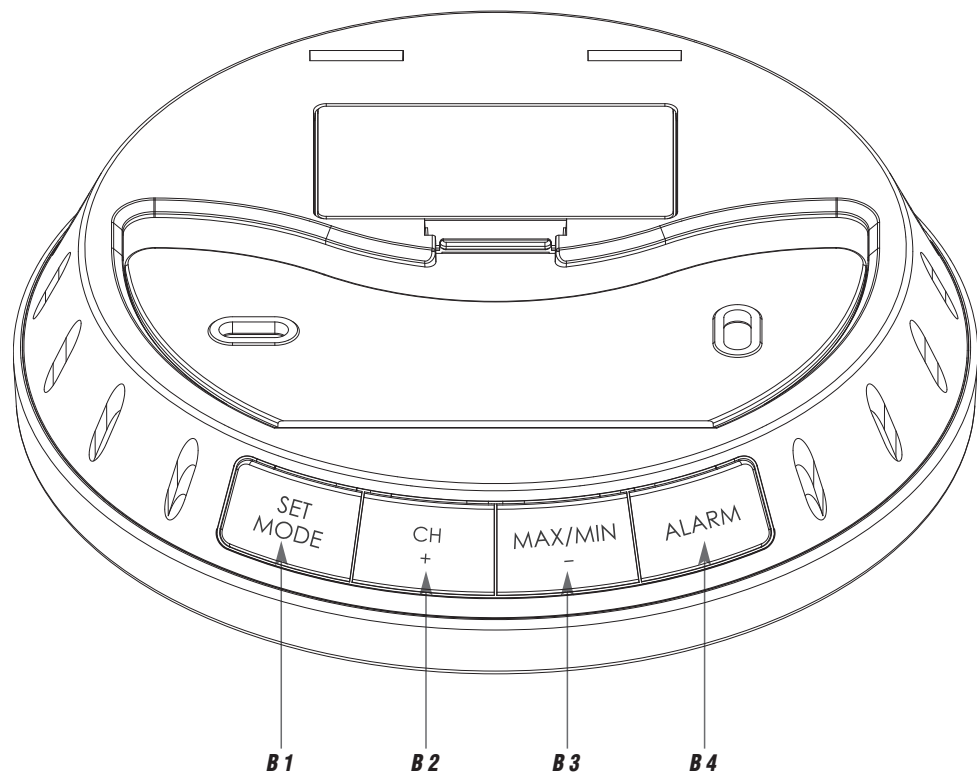
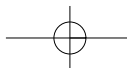
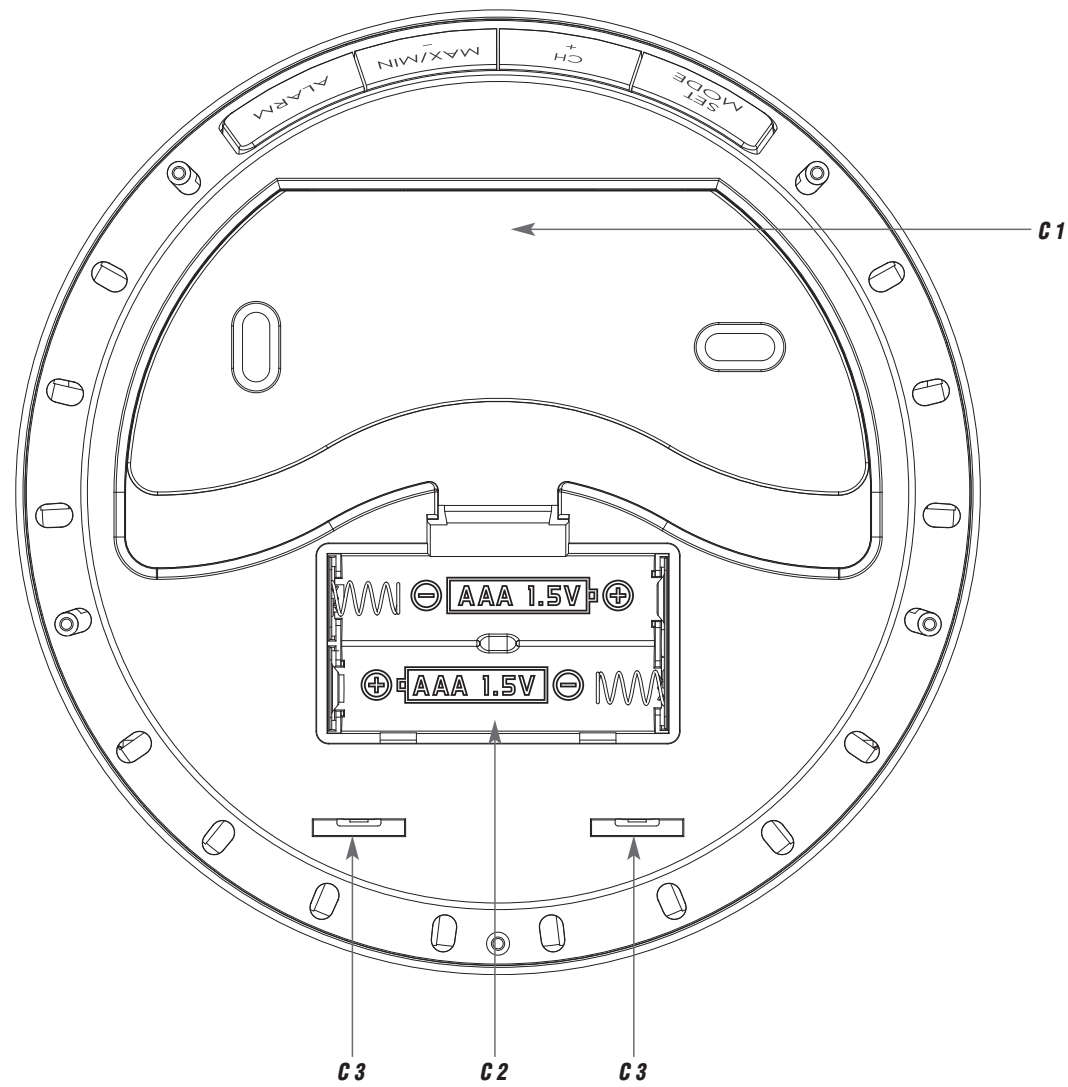

Fig. 3



Maritime Wetterstation

1. Lieferumfang

- Wetterstation (Basisstation)
- Bedienungsanleitung

2. Einsatzbereich und alle Vorteile Ihres neuen Gerätes auf einen Blick

- Innentemperatur und Luftfeuchtigkeit
- Relativer Luftdruck
- Großes Balkendiagramm für Luftdruckveränderung in 3 optionalen Zeiträumen: 24 Stunden/3 Stunden/letzte Stunde
- Permanente Anzeige der Luftdruckdifferenz der letzten Stunde und der letzten 3 Stunden (in hPa) mit 4 einstellbaren Alarm-Grenzwerten
- Luftdrucktendenz
- Höchst- und Tiefstwerte für Temperatur, Luftfeuchtigkeit und Luftdruck mit automatischer oder manueller Rückstellung
- Funkuhr mit Datum
- Manuelle Zeiteinstellung und Zeitzone-Korrektur möglich
- Mit stabilem Halter zum Aufstellen oder für die Wandmontage
- Optional: Erweiterbar mit bis zu 3 Thermo-Hygro-Sendern, Kat.-Nr. 30.3249.02 für außen oder innen (im Handel separat erhältlich)

3. Zu Ihrer Sicherheit

- Das Produkt ist ausschließlich für den oben beschriebenen Einsatzbereich geeignet.
- Verwenden Sie das Produkt nicht anders, als in dieser Bedienungsanleitung dargestellt wird.



WARNUNG!
Verletzungsgefahr!

- Halten Sie das Gerät und die Batterien außerhalb der Reichweite von Kindern.
- Kleinteile können von Kindern (unter drei Jahren) verschluckt werden.
- Batterien enthalten gesundheitsschädliche Säuren und können bei Verschlucken lebensgefährlich sein. Wurde eine Batterie verschluckt, kann dies innerhalb von 2 Stunden zu schweren inneren Verätzungen und zum Tode führen. Wenn Sie vermuten, eine Batterie könnte verschluckt oder anderweitig in den Körper gelangt sein, nehmen Sie sofort medizinische Hilfe in Anspruch.
- Batterien nicht ins Feuer werfen, kurzschließen, auseinandernehmen oder aufladen. **Explosionsgefahr!**
- Um ein Auslaufen der Batterien zu vermeiden, sollten schwache Batterien möglichst schnell ausgetauscht werden. Achten Sie auf die richtige Polarität beim Einlegen der Batterien. Verwenden Sie nie gleichzeitig alte und neue Batterien oder Batterien unterschiedlichen Typs. Entfernen Sie die Batterien, wenn Sie das Gerät längere Zeit nicht verwenden. Sollte eine Batterie ausgelaufen sein, vermeiden Sie Kontakt mit Haut, Augen und Schleimhäuten. Spülen Sie ggf. umgehend die betroffenen Stellen mit Wasser und suchen Sie einen Arzt auf.



ACHTUNG

- Das eigenmächtige Reparieren, Umbauen oder Verändern des Gerätes ist nicht gestattet.
- Setzen Sie das Gerät keinen extremen Temperaturen, Vibrationen und Erschütterungen aus.
- Das Gerät ist nur für den Betrieb in Innenräumen geeignet. Vor Feuchtigkeit schützen!
- Reinigen Sie das Gerät mit einem weichen, leicht feuchten Tuch. Keine Scheuer- oder Lösungsmittel verwenden!

4. Bestandteile

Basisstation (Empfänger)

A: LCD-Anzeige (Fig. 1):

- | | |
|---|---|
| A 1: Uhrzeit | A 2: DCF Empfangssignal |
| A 3: Datum | A 4: Batteriesymbol Basisstation |
| A 5: Luftfeuchtigkeit | A 6: Zeitraum Luftdruckverlauf (1h/3h/24h) |
| A 7: Balkendiagramm Luftdruckverlauf | A 8: Luftdruckdifferenz letzte 3 Stunden |
| A 9: Obere/untere Alarmgrenze | A 10: Tiefst- (MIN)/Höchstwerte (MAX) |



Maritime Wetterstation

- A 11:** Luftdrucktendenz
- A 13:** Automatische Rückstellung der Max.-Min.-Werte
- A 15:** Symbol für Außenwerte*
- A 17:** Temperatur
- A 19:** Batteriesymbol Sender*

*Anzeige nur bei Betrieb mit Außensender (optional)

B: Tasten (Fig. 2):

- B 1:** **SET/MODE** Taste
- B 3:** **MAX/MIN/-** Taste

- A 12:** Relativer Luftdruck
- A 14:** Luftdruckdifferenz letzte Stunde
- A 16:** Symbol für Innenwerte
- A 18:** Kanalnummer mit Symbol automatischer Kanalwechsel*
- A 20:** Empfangssignal Sender*

- B 2:** **CH/+** Taste
- B 4:** **ALARM** Taste

C: Gehäuse (Fig. 3):

- C 1:** Halter zur Wandmontage
- C 3:** Fixierpunkte für den Halter als Standfuß

- C 2:** Batteriefach

5. Inbetriebnahme

- Öffnen Sie das Batteriefach und legen Sie zwei neue Batterien 1,5 V AA polrichtig ein. Schließen Sie das Batteriefach wieder. Ein Signalton ertönt und alle Segmente werden kurz angezeigt. Die Innentemperatur und -luftfeuchtigkeit erscheinen im Display.
- Die Uhr versucht nun, das Funkuhrsignal zu empfangen und das DCF-Funkempfangssymbol blinkt.
- Wenn der Zeitcode nach 3-10 Minuten empfangen wurde, werden die funkgesteuerte Zeit und das DCF-Funkempfangssymbol ständig im Display angezeigt.
- Der DCF-Funkempfang findet täglich automatisch um 2:00 Uhr und 3:00 morgens statt. War der Funkempfang nicht erfolgreich, so finden um 4:00 und 5:00 Uhr früh weitere Funkempfangsversuche statt.
- Sie können den DCF-Funkempfang auch manuell aktivieren. Drücken Sie die **MAX/MIN/-** Taste im Normalmodus für 3 Sekunden. Das DCF-Empfangssymbol blinkt.
- Halten Sie noch einmal die **MAX/MIN/-** Taste für 3 Sekunden gedrückt, ist der Empfangsvorgang beendet. Das DCF-Empfangssymbol verschwindet.
- Es gibt drei verschiedene Empfangssymbole:
 - blinkt – Empfang aktiv
 -  bleibt stehen – Empfang erfolgreich
 - kein Symbol – kein Empfang
- Falls die Funkuhr kein DCF-Signal empfangen kann (z.B. wegen Störungen, Übertragungsdistanz, etc.), kann die Zeit auch manuell eingestellt werden.
- Die Uhr arbeitet dann wie eine normale Quarz-Uhr (siehe „Manuelle Einstellungen“).

5.1 Hinweis: Empfang der Funkzeit

- Die Zeitübertragung erfolgt von einer Atomuhr in der Nähe von Frankfurt am Main durch ein DCF-77 (77.5 kHz) Frequenzsignal mit einer Reichweite von ca. 1.500 km. Ihre Funkuhr empfängt das Signal, wandelt es um und zeigt immer die exakte Zeit an. Auch die Umstellung von Sommer- und Winterzeit erfolgt automatisch.
- Vermeiden Sie die Nähe zu möglichen Störquellen, die den Funkempfang beeinträchtigen können (siehe „Standortwahl und Montage“).
- Nachts sind die atmosphärischen Störungen meist geringer. Ein einziger Empfang pro Tag genügt, um die Genauigkeit (± 1 Sekunde) zu gewährleisten.

6. Bedienung

- Das Gerät verlässt automatisch den Einstellmodus, wenn länger als 20 Sekunden keine Taste gedrückt wird.
- Halten Sie die **CH/+** oder **MAX/MIN/-** Taste im Einstellmodus gedrückt, gelangen Sie in den Schnelllauf.

6.1 Manuelle Einstellungen

- Drücken Sie die **SET/MODE** Taste und halten Sie diese für drei Sekunden gedrückt, um in den Einstellungsmodus zu gelangen.
- Der erste einstellbare Wert blinkt im Display.



D

Maritime Wetterstation

- Wählen Sie mit der **CH/+** oder **MAX/MIN/-** Taste die gewünschte Einstellung, solange die Anzeige blinkt.
- Durch Drücken der **SET/MODE** Taste bestätigen Sie die Einstellung und gelangen zum nächsten Wert.
- Die Reihenfolge ist wie folgt:
 - Rel. Luftdruck (Voreinstellung 1013 hPa)
 - DCF Empfang ON/OFF (Voreinstellung: DCF ON)
 - Zeitzone -12/+12 (Voreinstellung: 00 H)
 - Automatische Zurückstellung der maximalen und minimalen Werte ON/OFF (Voreinstellung: AUTO MINMAX OFF)
 - Stunden, Minuten
 - Jahr, Monat, Tag

6.1.1 Luftdruck einstellen

- Im Einstellungsmodus muss der relative Luftdruck am Aufstellort eingegeben werden. Erfragen Sie den aktuellen Luftdruck Ihrer Umgebung (Wert vom Wetteramt, Internet, Optiker, geeichte Wettersäulen an öffentlichen Gebäuden, Flughafen).

6.1.2 DCF-Empfang

- Standardgemäß ist der DCF-Empfang aktiviert (DCF ON) und nach erfolgreichem Empfang des DCF-Funksignals ist keine manuelle Zeiteinstellung erforderlich.
- Im Einstellungsmodus können Sie den Empfang des DCF-Funksignals deaktivieren (DCF OFF) oder wieder aktivieren.
- Bei deaktiviertem Empfang müssen Sie die Uhrzeit manuell einstellen. Es erscheint keine Zeitzone.
- Ist der DCF-Funkuhrempfang aktiviert, wird bei erfolgreichem Empfang die manuell eingestellte Zeit überschrieben.

6.1.3 Einstellung der Zeitzone

- Im Einstellungsmodus können Sie eine Zeitzonenkorrektur (+12/-12) vornehmen.
- Die Zeitzonenkorrektur wird benötigt, wenn das DCF-Funksignal empfangen werden kann, die Zeitzone sich aber von der funkgesteuerten Zeit unterscheidet (z.B. +1 = eine Stunde später).

6.1.4 Automatische Zurückstellung der maximalen und minimalen Werte

- Im Einstellungsmodus können Sie die automatische Zurückstellung der maximalen und minimalen Werte aktivieren (AUTO MINMAX ON) oder wieder deaktivieren.
- Bei aktivierter automatischer Zurückstellung erscheint im Display dauerhaft AUTO.
- Die Maxima- und Minimawerte werden dann täglich automatisch um 0.00 h zurückgestellt (siehe „Zurückstellung der Höchst- und Tiefstwerte“).

7. Höchst- und Tiefstwerte

7.1 Anzeige der Höchst- und Tiefstwerte

- Drücken Sie die **MAX/MIN/-** Taste im Normalmodus. MAX blinkt im Display.
- Es erscheinen die Höchstwerte von Temperatur, Luftfeuchtigkeit und Luftdruck seit der letzten Rückstellung.
- Falls Sie Sender angeschlossen haben, können Sie mit der **CH/+** Taste zwischen den Kanälen und der Innentemperatur wechseln.
- Drücken Sie noch einmal die **MAX/MIN/-** Taste zur Abfrage der Tiefstwerte. MIN blinkt im Display.
- Um wieder die Anzeige mit den aktuellen Werten zu erhalten, drücken Sie die **MAX/MIN/-** Taste noch einmal.

7.2 Zurückstellung der Höchst- und Tiefstwerte

a) Manuelle Zurückstellung

- Drücken und halten Sie die **SET/MODE** Taste für 3 Sekunden, während die maximalen oder minimalen Werte angezeigt werden. Die Werte werden gelöscht und auf den aktuellen Wert zurückgesetzt.

Maritime Wetterstation

D

b) Automatische Zurückstellung

- **Voraussetzung:** Im Einstellmodus ist die automatische Zurückstellung aktiviert (AUTO MINMAX ON). Im Display erscheint dauerhaft AUTO.
- Alle Maxima- und Minimawerte werden täglich automatisch um 0.00 h zurückgestellt.
- Eine zwischenzeitliche manuelle Rückstellung ist weiterhin möglich.

8. Luftdruck

- Das integrierte Barometer misst den Luftdruck in Hekto-Pascal (hPa).
- Der Luftdruck entspricht dem Gewicht der uns umgebenden Luftschicht und ist abhängig von der Wetterlage und der Ortshöhe.
- Der relative Luftdruck ist bezogen auf Meereshöhe und muss im Einstellmodus auf den aktuellen Referenzwert am Aufstellort eingestellt werden (siehe Punkt „Manuelle Einstellungen“).

8.1 Luftdruckverlauf

- Die grafische Anzeige zeigt den Luftdruckverlauf der vergangenen Stunden in drei auswählbaren Zeiträumen (Voreinstellung 24 h):
 - 24 h (in 2-Stunden-Schritten, Differenz ± 6 hPa)
 - 3 h (in 15-Minuten-Schritten, Differenz ± 3 hPa)
 - 1 h (in 5-Minuten-Schritten, Differenz ± 3 hPa)
- Um den Zeitraum auszuwählen, drücken Sie kurz die **SET/MODE** Taste. „1 h“ blinkt. Wählen Sie mit der **SET/MODE** Taste die gewünschte Einstellung, solange die Anzeige blinkt. Warten Sie 5 Sekunden, das Gerät übernimmt dann automatisch die Eingabe.
- Nach der Inbetriebnahme stehen alle Balken auf der Position „0“, bis das Gerät die notwendigen Daten gesammelt hat.
- Die „Oh“ in der Skalenmitte entspricht dem aktuellen Luftdruck und jede Abweichung (± 1 , ± 2 , ± 3 ...) zeigt an, wie hoch oder niedrig der zurückliegende „hPa“-Wert im Vergleich zum aktuellen Luftdruck im entsprechenden Zeitraum war.
- Sollte die Differenz größer als der Anzeigebereich sein, wird kein Balken angezeigt.
- Fallende Balken bedeuten sinkenden Luftdruck und damit eine zu erwartende Wetterverschlechterung. Steigen die Balken an, ist eher mit einer Wetterbesserung zu rechnen.

8.2 Luftdruckdifferenz

- Die Anzeigen T-1h und T-3h zeigen die größte Abweichung zum aktuellen Luftdruck innerhalb der letzten Stunde bzw. innerhalb der letzten 3 Stunden in hPa.
- Fällt der Luftdruck rapide, also um ein bis zwei hPa pro Stunde, drohen Gewitter und Sturm.

8.3 Alarmfunktion für Luftdruckdifferenz

8.3.1 Alarm-Einstellmodus

- Sie können jeweils einen Low-Alarm und einen Hi-Alarm für die Luftdruckdifferenz T-1h und T-3h einstellen.
- Halten Sie die **ALARM** Taste für drei Sekunden gedrückt, um in den Alarmeinstellmodus zu gelangen.
- Als erste Einstelloption blinkt im Bereich T-1h das Symbol für die obere Alarmgrenze (Voreinstellung OF(F)). Stellen Sie mit **CH/+** oder **MAX/MIN/-** Taste die gewünschte obere Alarmgrenze (+0,1 bis +9,9) ein, solange die Anzeige blinkt.
- Bestätigen Sie mit der **ALARM** Taste.
- Wenn Sie einen Alarm nicht einstellen möchten, drücken Sie erneut die **ALARM** Taste, um zum nächsten Alarm zu gelangen.
- Die Reihenfolge ist wie folgt: T-1h obere Alarmgrenze, T-1h untere Alarmgrenze, T-3h obere Alarmgrenze, T-3h untere Alarmgrenze.
- Drücken Sie noch einmal die **ALARM** Taste, um in den Normalmodus zurückzukehren.
- Bei aktiviertem Alarm erscheinen die entsprechenden Alarmsymbole im Display.
- Zum Deaktivieren stellen Sie im Alarmeinstellmodus die jeweilige Alarmgrenze mit der **CH/+** oder **MAX/MIN/-** Taste wieder auf „OF(F)“.

8.3.2 Alarmfall

- Im Alarmfall blinkt das entsprechende Symbol und ein Alarmsignal ertönt für ca. 60 Sekunden.
- Der Alarmton ertönt alle 30 Sekunden dreimal erneut, bis der gemessene Wert wieder innerhalb der Alarmgrenzen liegt.
- Beenden Sie den Alarmton mit einer beliebigen Taste.
- Das Alarmsymbol blinkt weiter, solange der Alarmfall besteht.

D

Maritime Wetterstation

9. Trendpfeile

- Der Trendpfeil zeigt Ihnen, ob der Luftdruck in den letzten 3 Stunden steigt, fällt oder gleichbleibt.

	Steigen (+1-2 hPa)	Wetterverbesserung
	Schnelles Steigen (>+2hPa)	Markante Wetterverbesserung
	Gleichbleibend (± 1 hPa)	Stabile Wetterlage
	Fallen (-1-2 hPa)	Wetterverschlechterung
	Schnelles Fallen (>-2hPa)	Markante Wetterverschlechterung

10. Standortwahl und Montage

- Vermeiden Sie die Nähe zu möglichen Störquellen, die den Empfang des Funkuhrsignals beeinträchtigen können. Es wird empfohlen, einen Abstand von mindestens 2 Metern zu eventuell störenden Geräten (Fernseher, Computer, Mikrowelle, Funktelefone, Babyfon) und großen Metallgegenständen (z.B. Kühlschrank) einzuhalten. Bei massiven Wänden, insbesondere mit Metallteilen, kann sich die Sendereichweite erheblich reduzieren. In Extremfällen wird empfohlen, das Gerät in Fensternähe zu platzieren.
- Ist die Übertragung erfolgreich, können Sie das Gerät befestigen. Schieben Sie den Halter nach unten und lösen Sie ihn aus der Verankerung. Schrauben Sie zur Wandmontage den Halter an die Wand und klinken Sie das Gerät in den Halter. Möchten Sie das Gerät aufstellen, stecken Sie den Halter in die beiden Fixierpunkte.
- Betreiben Sie das Gerät nicht in unmittelbarer Nähe der Heizung, anderer Hitzequellen oder in direkter Sonneneinstrahlung.

11. Batteriewechsel

- Sobald das Batteriesymbol für die Basisstation erscheint, wechseln Sie bitte die Batterien.

12. Sender (optional)

- Das Gerät ist erweiterbar mit bis zu 3 Thermo-Hygro-Sendern, Kat.-Nr. 30.3249.02 für außen oder innen (im Handel separat erhältlich).
- Wenn Sie Sender anschließen wollen, wählen Sie mit dem **1/2/3** Schiebeschalter im Batteriefach des Senders für jeden Sender einen anderen Kanal aus. Legen Sie dann zwei neue Batterien 1,5 V AA polrichtig ein. Nehmen Sie die Basisstation anschließend in Betrieb oder starten Sie die manuelle Sendersuche:
 - Wählen Sie mit der **CH/+** Taste den gewünschten Kanal aus.
 - Halten Sie die **CH/+** Taste für drei Sekunden gedrückt. Der registrierte Sender (Kanal) wird gelöscht und die Sendersuche beginnt.
 - Drücken Sie nun die **TX** Taste im Batteriefach des entsprechenden Senders. Die Übertragung der Daten erfolgt sofort.
- Die Außenwerte und die Kanalnummer werden auf dem Display der Basisstation angezeigt.
- Wechseln Sie mit der **CH/+** Taste zwischen den Kanälen 1 bis 3 und der Innentemperatur.
- Nach dem letzten registrierten Sender erscheint bei erneuter Bedienung der **CH/+** Taste das Kreissymbol für automatischen Kanalwechsel. Im Display werden nun alle Werte im Wechsel (10 Sekunden) angezeigt. Drücken Sie die **CH/+** Taste noch einmal, um die Funktion auszuschalten.

13. Fehlerbeseitigung

Problem	Lösungen
Keine Anzeige auf der Basisstation	<ul style="list-style-type: none"> → Batterien polrichtig einlegen → Batterien wechseln

12

Maritime Wetterstation

D

Kein Senderempfang

Anzeige "- . -" für Kanal 1/2/3

→ Kein Sender installiert

Bei installiertem Sender (optional):

- Batterien des Außensenders prüfen (nur Batterien/Akkus mit 1,5V Spannung verwenden!)
- Neuinbetriebnahme von Außensender und Basisgerät gemäß Anleitung
- Manuelle Außensendersuche starten
- Anderen Aufstellort für Außensender und/oder Basisgerät wählen
- Abstand zwischen Außensender und Basisgerät verringern
- Beseitigen der Störquellen

Kein DCF Empfang

→ DCF-Funkempfang im Einstellmodus einschalten (DCF ON)

- **MAX/MIN/-** Taste für drei Sekunden drücken und Empfang manuell aktivieren
- Empfangsversuch in der Nacht abwarten
- Anderen Aufstellort für das Gerät wählen
- Uhrzeit manuell einstellen
- Beseitigen der Störquellen
- Neuinbetriebnahme des Gerätes gemäß Bedienungsanleitung

Unkorrekte Anzeige

- Neuinbetriebnahme
- Batterien wechseln

Wenn Ihr Gerät trotz dieser Maßnahmen immer noch nicht funktioniert, wenden Sie sich an den Händler, bei dem Sie das Produkt gekauft haben.

14. Entsorgung

Dieses Produkt und die Verpackung wurden unter Verwendung hochwertiger Materialien und Bestandteile hergestellt, die recycelt und wiederverwendet werden können. Dies verringert den Abfall und schont die Umwelt.

Entsorgen Sie die Verpackung umweltgerecht über die eingerichteten Sammelsysteme.



Entsorgung des Elektrogeräts

Entnehmen Sie nicht festverbaute Batterien und Akkus aus dem Gerät und entsorgen Sie diese getrennt.

Dieses Gerät ist entsprechend der EU-Richtlinie über die Entsorgung von Elektro- und Elektronik-Altgeräten (WEEE) gekennzeichnet. Dieses Produkt darf nicht mit dem Hausmüll entsorgt werden. Der Nutzer ist verpflichtet, das Altgerät zur umweltgerechten Entsorgung bei einer ausgewiesenen Annahmestelle für die Entsorgung von Elektro- und Elektronikgeräten abzugeben. Die Rückgabe ist unentgeltlich. Beachten Sie die aktuell geltenden Vorschriften!



Entsorgung der Batterien

Batterien und Akkus dürfen keinesfalls in den Hausmüll. Sie enthalten Schadstoffe, die bei unsachgemäßer Entsorgung der Umwelt und der Gesundheit Schaden zufügen können. Als Verbraucher sind Sie gesetzlich verpflichtet, gebrauchte Batterien und Akkus zur umweltgerechten Entsorgung beim Handel oder entsprechenden Sammelstellen gemäß nationalen oder lokalen Bestimmungen abzugeben. Die Rückgabe ist unentgeltlich.

Die Bezeichnungen für enthaltene Schwermetalle sind: Cd=Cadmium, Hg=Quecksilber, Pb=Blei.

15. Technische Daten

Temperatur	0 °C... +50 °C
Auflösung	0,1°C
Genauigkeit	$\pm 1^\circ\text{C}$

13

Maritime Wetterstation

D

Luftfeuchtigkeit	10...99% RH
Genauigkeit	±5% RH (@25°C, 30%...80%RH)
Auflösung	1%RH
Luftdruck	800 hPa ... 1100 hPa
Genauigkeit	±1 hPa
Auflösung	0,1 hPa
Aktualisierungsintervall	Alle 30 Sekunden
Basisstation	
Spannungsversorgung	Batterien 2 x 1,5 V AA (nicht inklusive)
Größe	160 x 160 (152) x 32 (87) mm
Gewicht	247 g (nur das Gerät)
Sender (optional)	Kat.-Nr. 30.3249.02
Reichweite	ca. 100 m (Freifeld)
Übertragungsfrequenz	433 MHz
Maximale Sendeleistung	< 10mW

Diese Anleitung oder Auszüge daraus dürfen nur mit Zustimmung von TFA Dostmann veröffentlicht werden. Die technischen Daten entsprechen dem Stand bei Drucklegung und können ohne vorherige Benachrichtigung geändert werden.

Die neuesten technischen Daten und Informationen zu Ihrem Produkt finden Sie auf unserer Homepage unter Eingabe der Artikel-Nummer in das Suchfeld.

EU-Konformitätserklärung

Hiermit erklärt TFA Dostmann, dass der Funkanlagentyp 35.1124 der Richtlinie 2014/53/EU entspricht. Der vollständige Text der EU-Konformitätserklärung ist unter der folgenden Internetadresse verfügbar: www.tfa-dostmann.de/service/downloads/ce

www.tfa-dostmann.de

E-Mail: info@tfa-dostmann.de

TFA Dostmann GmbH & Co.KG, Zum Ottersberg 12, 97877 Wertheim, Deutschland

05/23

Maritime weather station

GB

1. Delivery contents

- Wireless weather station (base station)
- Instruction manual

2. Range of application and all the benefits of your new instrument at a glance

- Indoor temperature and humidity
- Relative atmospheric pressure
- Large bar chart for atmospheric pressure changes in 3 optional time periods: 24 hours/3 hours/last hour
- Permanent display of the atmospheric pressure difference of the last hour and the last 3 hours (in hPa) with 4 adjustable alarm limits
- Atmospheric pressure trend
- Maximum and minimum values for temperature, humidity and atmospheric pressure with manual or auto-reset
- Radio-controlled clock with date
- Manual setting option and time zone correction
- With solid holder for standing or wall mounting
- Optional: Expandable with up to 3 thermo-hygro transmitters, cat. no. 30.3249.02 for outside or inside (sold separately)

3. For your safety

- This product is exclusively intended for the range of application described above.
- It should only be used as described within these instructions.



WARNING!
Risk of injury!

- Keep this device and the batteries out of reach of children.
- Small parts can be swallowed by children (under three years old).
- Batteries contain harmful acids and may be hazardous if swallowed. If a battery is swallowed, this can lead to serious internal burns and death within two hours. If you suspect a battery could have been swallowed or otherwise caught in the body, seek medical help immediately.
- Batteries must not be thrown into a fire, short-circuited, taken apart or recharged. **Risk of explosion!**
- Low batteries should be changed as soon as possible to prevent damage caused by leaking. Make sure the polarities are correct. Never use a combination of old and new batteries together, nor batteries of different types. Remove the batteries if the device will not be used for an extended period of time. Avoid contact with skin, eyes and mucous membranes when handling leaking batteries. In case of contact, immediately rinse the affected areas with water and consult a doctor.



CAUTION

- Unauthorised repairs, alterations or changes to the product are prohibited.
- Do not expose the device to extreme temperatures, vibrations or shocks.
- The device is suitable for indoor use only. Protect it from moisture!
- Clean the device with a soft damp cloth. Do not use solvents or scouring agents.

4. Elements**Base station (Receiver)****A: LCD display (Fig. 1):**

A 1: Time

A 3: Date

A 5: Indoor humidity

A 7: Bar chart for atmospheric pressure changes

A 9: Upper/lower alarm limit

A 2: DCF reception symbol

A 4: Battery symbol base station

A 6: Time periods atmospheric pressure change (1h/3h/24h)

A 8: Atmospheric pressure difference of the last 3 hours

A 10: Minimum (MIN)/maximum values (MAX)

Maritime weather station

A 11: Atmospheric pressure trend

A 13: Auto-reset of the maximum-minimum values

A 15: Symbol for the outdoor values*

A 17: Temperature

A 19: Battery symbol transmitter*

A 12: Relative atmospheric pressure

A 14: Atmospheric pressure difference of the last hour

A 16: Symbol for the indoor values

A 18: Channel number and symbol for alternating channel *

A 20: Transmitter reception symbol*

*Display only when operating with outdoor transmitter (optional)

B: Buttons (Fig. 2):

B 1: **SET/MODE** button

B 3: **MAX/MIN/-** button

B 2: **CH/+** button

B 4: **ALARM** button

C: Housing (Fig. 3):

C 1: Holder for wall mounting

C 3: Indentations for the holder for standing

C 2: Battery compartment

5. Getting started

- Open the battery compartment and insert two new AA 1.5 V batteries, polarity as illustrated. Close the battery compartment. The device will alert you with a beep and all LCD segments will be displayed for a short moment. The indoor temperature and humidity appear on the display.
- The clock will now scan the DCF frequency signal and the DCF symbol flashes.
- When the time code is successfully received after 3-10 minutes, the radio-controlled time and the DCF symbol will be shown steadily on the display.
- The DCF reception always takes place at 2:00 and 3:00 o'clock in the morning. If the signal is not successfully received, further attempts will be taken at 4:00 and 5:00 o'clock.
- You can also activate the DCF reception manually. Press and hold the **MAX/MIN/-** button in normal mode for 3 seconds. The DCF reception symbol will be flashing.
- Press and hold the **MAX/MIN/-** button again for 3 seconds to stop the reception process. The DCF reception symbol disappears.
- There are 3 different reception symbols:
 - flashing symbol – reception is active
 -  solid – reception is successful
 - no symbol – no DCF reception
- If the clock cannot detect the DCF-signal (e.g. due to interference, transmitting distance, etc.), the time can be set manually.
- The clock will then work as a normal quartz clock (see: "Manual settings").

5.1 Note on radio-controlled time

- The time is transmitted from an atomic clock near Frankfurt am Main by a DCF-77 (77.5 kHz) frequency signal with a range of about 1,500 km. Your radio-controlled clock receives the signal, converts it and always shows the exact time. The adjustment of Daylight Saving Time and Standard Time is also automatic.
- Avoid being close to possible sources of interference that may affect radio reception (see "Location and mounting").
- During night-time, the atmospheric interference is usually less severe. A single daily reception is adequate to keep the accuracy deviation under 1 second.

6. Operation

- The device will automatically quit the setting mode if no button is pressed for 20 seconds.
- Press and hold the **CH/+** or **MAX/MIN/-** button in setting mode for fast mode.

6.1 Manual settings

- Press and hold the **SET/MODE** button for three seconds to enter the setting mode.
- The first adjustable value flashes on the display.



Maritime weather station

- Use the **CH/+** or **MAX/MIN/-** button to make the desired setting, while the value flashes.
- Confirm with the **SET/MODE** button and go to the next setting.

- The sequence is shown as follows:

- Relative atmospheric pressure (default: 1013 hPa)
- DCF reception ON/OFF (default: DCF ON)
- Time zone -12/+12 (default: 00 H)
- Automatic reset of the maximum and minimum values ON/OFF (default: AUTO MINMAX OFF)
- Hour, minutes
- Year, month, date

6.1.1 Atmospheric pressure setting

- In the setting mode, the relative atmospheric pressure at the installation site must be entered. Ask for the current atmospheric pressure of your home area (Local weather service, Internet, optician, calibrated instruments in public buildings and airport).

6.1.2 DCF reception

- By default, the DCF reception is activated (DCF ON) and after successful reception of the DCF signal no manual time setting is necessary.
- In the setting mode, you can deactivate (DCF OFF) or activate again the DCF reception.
- Once the DCF time reception is deactivated the clock must be manually set. No time zone will appear.
- If the DCF reception is activated, the manually set time will be overwritten by the DCF time when the signal is received successfully.

6.1.3 Time zone setting

- In the setting mode you can make the time zone correction +12/-12).
- The time zone correction is needed for countries where the DCF signal can be received but the time zone is different from the DCF time (e.g. +1=one hour plus).

6.1.4 Automatic reset of the maximum and minimum values

- In the setting mode, you can activate (AUTO MINMAX ON) or deactivate again the automatic reset of the maximum and minimum values.
- If the automatic reset is activated, AUTO appears on the display.
- The maximum and minimum values will be reset automatically every midnight at 0:00 (see "Reset of maximum and minimum values").

7. Maximum and minimum values

7.1 Indication of maximum and minimum values

- Press the **MAX/MIN/-** button in normal mode. MAX flashes on the display.
- You can now see the highest values of temperature, humidity and atmospheric pressure since the last reset.
- If you have installed transmitters, press the **CH/+** button to change between the outdoor transmitters and indoor temperature.
- Press the **MAX/MIN/-** button again to show the minimum values. MIN flashes on the display.
- Press the **MAX/MIN/-** button once more, to go back to the current values display.

7.2 Reset of maximum and minimum values

a) Manual reset

- Press and hold the **SET/MODE** button for 3 seconds while the highest or lowest values are displayed. The values will be deleted and reset to the current state.

b) Automatic reset

- Provided that in the setting mode the automatic reset is activated (AUTO MINMAX ON). AUTO appears permanently on the display.
- All maximum and minimum values will be reset automatically every midnight at 0:00.
- An interim manual reset is still possible.





Maritime weather station

8. Atmospheric pressure

- The integrated barometer measures the atmospheric pressure in hectopascal (hPa).
- The atmospheric pressure corresponds with the weight of the surrounding air masses and depends on the weather situation and the local altitude.
- The relative atmospheric pressure is referred to the sea level's pressure and must be set to the current reference value at the installation site (see: "Manual settings").

8.1 Developing of atmospheric pressure

- The graphical display shows the atmospheric pressure history of the past hours in three selectable time periods (default: 24 h):
 - 24 h (in steps of 2 hours, difference ± 6 hPa)
 - 3 h (in steps of 15 minutes, difference ± 3 hPa)
 - 1 h (in steps of 5 minutes, difference ± 3 hPa)
- Briefly press the **SET/MODE** button to select the time period. "1 h" is flashing. Use the **SET/MODE** button to make the desired setting, while the value flashes.
- Wait 5 seconds, the device will automatically use the setting you have made.
- After start-up, all bars are in the "0" position until the device has collected the necessary data.
- The "0h" in the middle of this scale is equal to the current pressure and each change (± 2 , ± 4 , ± 6) represents how high or low in "hPa" the past pressure was compared to the current pressure.
- If the difference is greater than the display range, no bar is displayed.
- If the bars go down, it means the atmospheric pressure has dropped and the weather is expected to get worse. If the bars are rising it means that the weather is getting better.

8.2 Atmospheric pressure difference

- The display T-1h and T-3h shows the largest deviation from the current atmospheric pressure within the last hour or within the last 3 hours in hPa.
- If the atmospheric pressure drops rapidly (1 to 2 hPa per hour), there is a risk of thunderstorms and high winds.

8.3 Alarm function for atmospheric pressure difference

8.3.1 Setting mode of the alarm

- You can set a low alarm and a high alarm for the atmospheric pressure difference T-1h and T-3h respectively.
- Press and hold the **ALARM** button for three seconds to enter the alarm setting mode.
- As the first setting option, the symbol for the upper alarm limit (default OF(F)) flashes in the area T-1h. Press the **CH/+** or **MAX/MIN/-** button to set the desired upper limit (+0,1 to +9,9) while the indication flashes.
- Confirm the setting with the **ALARM** button.
- If you do not want to set an alarm, press the **ALARM** button again to move to the next alarm.
- The order is as follows: T-1h upper alarm limit, T-1h lower alarm limit, T-3h upper alarm limit, T-3h lower alarm limit.
- Press the **ALARM** button again to return to normal mode.
- When activated, the corresponding alarm symbols appear on the display.
- To deactivate, set the respective alarm limit back to "OF(F)" in alarm setting mode using the **CH/+** or **MAX/MIN/-** button.

8.3.2 Alarm event

- In the event of an alarm, the corresponding symbol will be flashing and an alarm tone will sound for about 60 seconds.
- The alarm tone sounds again three times every 30 seconds, until the measured value is again within the alarm limits.
- Stop the alarm sound with any button.
- The alarm symbol continues to flash until the measured value is within the alarm limits.

9. Trend arrows

- The trend arrows on the display will show whether the atmospheric pressure of the last 3 hours is increasing, steady or decreasing.

	Increase (+1-2 hPa)	Weather improvement
--	---------------------	---------------------

Maritime weather station



	Fast increase (>+2hPa)	Significant weather improvement
	Steady (± 1 hPa)	Stable weather conditions
	Decrease (-1-2 hPa)	Weather deterioration
	Fast decrease (>-2hPa)	Significant weather deterioration

10. Location and mounting

- Avoid being close to possible sources of interference that may affect the DCF signal reception. It is recommended to keep a distance of at least 2 metres to possibly interfering sources (TV, computer, microwave, wireless phones, baby monitors) and large metal objects (e.g. refrigerator). Within solid walls, especially ones with metal parts, the transmission range can be reduced considerably. In extreme cases, please place the unit close to a window to improve reception.
- Is the transmission successfully, you can wall mount the device. Slide the holder downwards and release it from the anchorage. To wall-mount, screw the holder to the wall and click the device into the holder. For table standing insert the holder into the two indentations.
- Do not use the device in the vicinity of radiators, other sources of heat or in direct sunlight.

11. Battery replacement

- Change the batteries, when the battery symbol of the base station appears.

12. Transmitter (optional)

- The device is expandable with up to 3 temperature-humidity-transmitters, cat. no. 30.3249.02, for outdoor or indoor use (sold separately).
- For having more than one transmitter, select different channels for each sensor with the **1/2/3** switch inside the battery compartment. Insert two new AA 1.5 V batteries, polarity as illustrated. Start the base station operation or the manual search for the outdoor transmitter:
 - Choose the respective channel by pressing the **CH/+** button.
 - Press and hold the **CH/+** button for three seconds. The last registered transmitter (channel) will be cancelled and the transmitter search begins.
 - Press the **TX** button in the corresponding transmitter's battery compartment. The transmission of the outdoor data will take place immediately.
- The outdoor values and the channel number will be shown on the base station display. Use the **CH/+** button to switch between channels 1 to 3 and the indoor temperature.
- When pressing the **CH/+** button again, a circle symbol will appear after the last registered channel. On the display all values are displayed in sequence. To deactivate the function press the **CH/+** button again.

13. Troubleshooting

Problem	Solution
No display on the base station	<ul style="list-style-type: none"> → Ensure the batteries' polarities are correct → Change the batteries
No transmitter reception Display "- . -" for channel 1/2/3	<ul style="list-style-type: none"> → No transmitter installed With transmitter installed (optional): <ul style="list-style-type: none"> → Check the outdoor transmitter's batteries (only use batteries/rechargeable batteries with 1.5V voltage!) → Restart the transmitter and the base station according to the manual

Maritime weather station

GB

- Start the outdoor transmitter manual search
- Choose another place for the outdoor transmitter and/or the base station
- Reduce the distance between the outdoor transmitter and the base station
- Check if there is any source of interference

No DCF reception

- Activate (DCF ON) the DCF reception in setting mode
- Press and hold the **MAX/MIN/-** button for 3 seconds to activate the reception manually.
- Wait for an attempt reception during the night
- Choose another place for your device
- Set the clock manually
- Check if there is any source of interference
- Restart the instrument according to the manual

Incorrect indication

- Restart the device
- Change the batteries

If your device fails to work despite these measures, please contact the retailer where you purchased the product from for advice.

14. Waste disposal

This product and its packaging have been manufactured using high-grade materials and components which can be recycled and reused. This reduces waste and protects the environment.

Dispose of the packaging in an environmentally friendly manner using the collection systems that have been set up.

**Disposal of the electrical device**

Remove non-permanently installed batteries and rechargeable batteries from the device and dispose of them separately.

This product is labelled in accordance with the EU Waste Electrical and Electronic Equipment Directive (WEEE).

This product must not be disposed of in ordinary household waste. As a consumer, you are required to take end-of-life devices to a designated collection point for the disposal of electrical and electronic equipment, in order to ensure environmentally-compatible disposal. The return service is free of charge. Observe the current regulations in place!

**Disposal of the batteries**

Never dispose of empty batteries and rechargeable batteries with ordinary household waste. They contain pollutants which, if improperly disposed of, can harm the environment and human health. As a consumer, you are required by law to take them to your retail store or to an appropriate collection site depending on national or local regulations in order to protect the environment. The return service is free of charge.

The symbols for the contained heavy metals are: Cd=cadmium, Hg=mercury, Pb=lead.

15. Specifications

Temperature	0 °C... +50 °C
Resolution	0.1 °C
Accuracy	±1 °C
Humidity	10...99% RH
Accuracy	±5% RH (@25°C, 30%...80%RH)
Resolution	1%RH

Maritime weather station

GB

Atmospheric pressure 800 hPa ... 1100 hPa

Accuracy ±1 hPa

Resolution 0.1 hPa

Update interval Every 30 seconds

Base station

Power consumption 2 x AA 1,5 V batteries (not included)

Dimensions 160 x 160 (152) x 32 (87) mm

Weight 247 g (device only)

Transmitter (optional) Cat. no. 30.3249.02

Range max. 100 m (open field)

Transmission frequency 433 MHz

Maximum radio-frequency power < 10mW

No part of this manual may be reproduced without written consent of TFA Dostmann. The technical data are correct at the time of going to print and may change without prior notice. The latest technical data and information about this product can be found in our homepage by simply entering the product number in the search box.

EU Declaration of conformity

Hereby, TFA Dostmann declares that the radio equipment type 35.1124 is in compliance with Directive 2014/53/EU. The full text of the EU declaration of conformity is available at the following internet address: www.tfa-dostmann.de/service/downloads/ce

www.tfa-dostmann.de

E-Mail: info@tfa-dostmann.de

TFA Dostmann GmbH & Co.KG, Zum Ottersberg 12, 97877 Wertheim, Germany

F

Station météo maritime

1. Contenu de la livraison

- Station météo (station de base)
- Mode d'emploi

2. Aperçu du domaine d'utilisation et de tous les avantages de votre nouvel appareil

- Température et humidité intérieures
- Pression atmosphérique relative
- Grand graphique à barres pour les variations de pression atmosphérique sur 3 périodes optionnelles : 24 heures/3 heures/dernière heure
- Affichage permanent de la différence de pression atmosphérique de la dernière heure et des 3 dernières heures (en hPa) avec 4 limites d'alarme réglables
- Tendances de la pression atmosphérique
- Valeurs maximales et minimales pour la température, l'humidité et la pression atmosphérique avec actualisation manuelle ou automatique
- Horloge radio-pilotée avec date
- Option de réglage manuel de l'heure et du fuseau horaire
- Avec support stable à poser ou à fixer au mur
- En option : extensible avec jusqu'à 3 émetteurs thermo-hygro, réf. cat. 30.3249.02 pour l'extérieur ou l'intérieur (vendus séparément)

3. Pour votre sécurité

- Le produit est destiné uniquement à l'utilisation décrite ci-dessus.
- N'utilisez jamais l'appareil à d'autres fins que celles décrites dans le présent mode d'emploi.



AVERTISSEMENT ! Danger de blessure !

- Placez votre appareil et les piles hors de la portée des enfants.
- Les petites pièces peuvent être avalées par les enfants (moins de trois ans).
- Les piles contiennent des acides nocifs pour la santé et peuvent être mortelles dans le cas d'une ingestion. Si une pile a été avalée, elle peut entraîner des brûlures internes graves ainsi que la mort dans l'espace de 2 heures. Si vous craignez qu'une pile ait pu être avalée ou ingérée d'une autre manière, quelle qu'elle soit, contactez immédiatement un médecin d'urgence.
- Ne jetez jamais de piles dans le feu, ne les court-circuitez pas, ne les démontez pas et ne les rechargez pas. **Risque d'explosion !**
- Une pile faible doit être remplacée le plus rapidement possible afin d'éviter toute fuite. Veillez à la bonne polarité des piles. N'utilisez jamais simultanément de piles anciennes avec des piles neuves ou des piles de types différents. Retirez les piles si vous n'utilisez pas votre appareil pendant une durée prolongée. Évitez tout contact de la peau, des yeux et des muqueuses avec le liquide des piles. En cas de contact, rincez immédiatement les zones concernées à l'eau et consultez un médecin.



ATTENTION

- Vous ne devez en aucun cas réparer, démonter ou modifier l'appareil par vous-même.
- Évitez d'exposer l'appareil à des températures extrêmes, à des vibrations ou à des chocs.
- L'appareil est conçu pour fonctionner uniquement à l'intérieur. Protégez l'appareil contre l'humidité !
- Pour le nettoyage de votre appareil, utilisez un chiffon doux et humide. N'utilisez pas de solvants ou d'agents abrasifs !

4. Composants

Station de base (récepteur)

A : Affichage LCD (Fig. 1) :

- A 1 :** Horloge
- A 3 :** Date
- A 5 :** Humidité
- A 7 :** Diagramme de variations de pression atmosphérique
- A 9 :** Limite d'alarme supérieure/inférieure

- A 2 :** Symbole de réception DCF
- A 4 :** Symbole de pile faible pour la station de base
- A 6 :** Périodes pour les changements de pression atmosphérique (1h/3h/24h)
- A 8 :** Différence de pression atmosphérique des 3 dernières heures
- A 10 :** Valeurs minimales (MIN)/ maximales (MAX)

F

Station météo maritime

- A 11 :** Tendances de la pression atmosphérique et maximales
- A 13 :** Ré-initialisation automatique des valeurs minimales et maximales
- A 15 :** Symbole pour les valeurs extérieures*
- A 17 :** Température
- A 19 :** Symbole de pile faible pour l'émetteur*

A 12 : Pression atmosphérique relative

- A 14 :** Différence de pression atmosphérique de la dernière heure
- A 16 :** Symbole pour les valeurs intérieures
- A 18 :** Numéro de canal et symbole de changement de canal*
- A 20 :** Symbole de réception de l'émetteur*

*Affichage uniquement en cas de fonctionnement avec un émetteur extérieur (en option)

B : Touches (Fig. 2) :

- B 1 :** Touche **SET/MODE**
- B 3 :** Touche **MAX/MIN/-**

- B 2 :** Touche **CH/+**
- B 4 :** Touche **ALARM**

C : Boîtier (Fig. 3) :

- C 1 :** Support pour suspension murale
- C 3 :** Renforcements pour le support comme pied

C 2 : Compartiment à piles

5. Mise en service

- Ouvrez le compartiment à piles et insérez deux piles neuves de type 1,5 V AA en respectant la polarité +/- . Réfermez le compartiment à piles. Un signal sonore se fait entendre et tous les segments s'allument brièvement. La température et l'humidité ambiantes s'affichent sur l'écran.
- L'horloge tente maintenant de recevoir le signal radio et le symbole de réception DCF clignote.
- En cas de réception correcte après 3-10 minutes, l'heure radio et le symbole de réception DCF sont affichés en continu sur l'écran.
- La réception du signal DCF a lieu automatiquement tous les jours à 2h00 et 3h00 du matin. Au cas où la réception aurait échoué, un nouvel essai de réception sera effectué à 4h00 et 5h00 jusqu'à ce qu'il réussisse.
- Vous pouvez activer manuellement la réception de l'heure radio. Appuyez sur la touche **MAX/MIN/-** pendant 3 secondes en mode normal. Le symbole de réception DCF clignote.
- Si vous appuyez à nouveau sur la touche **MAX/MIN/-** pendant 3 secondes, le processus de réception est terminé. Le symbole de réception DCF disparaît.
- Il y a trois symboles de réception différents :
 - clignote – réception en cours
 - allumé en continu – la réception a abouti
 - aucun symbole – aucune réception
- Si votre horloge radio-pilotée ne peut pas recevoir le signal DCF (par exemple en cas de perturbations, d'une distance de transmission excessive etc.), vous pouvez régler l'horaire manuellement.
- L'horloge fonctionne comme une horloge à quartz normale (voir : « Réglages manuels »).

5.1 Consignes pour la réception de l'heure radio

- La transmission de l'heure radio s'effectue via une horloge atomique près de Francfort-sur-le-Main, avec un signal DCF-77 (77,5 kHz) d'une portée d'environ 1 500 km. Votre horloge radio-pilotée reçoit le signal, le convertit et affiche l'heure précise. Le passage de l'heure d'hiver à l'heure d'été et vice-versa s'effectue également automatiquement.
- Évitez la proximité de sources parasites qui pourraient affecter la réception radio (voir : « Choix de l'emplacement et montage »).
- La nuit, les perturbations s'affaiblissent en règle générale. Une seule réception par jour suffit pour maintenir d'éventuels écarts en dessous d'1 seconde.

6. Utilisation

- L'appareil quitte automatiquement le mode de réglage si aucune touche n'est pressée pendant 20 secondes.
- Si vous maintenez la touche **CH/+** ou **MAX/MIN/-** appuyée au cours d'un mode de réglage, vous passez en déroulement rapide.

F

Station météo maritime

6.1 Réglages manuels

- Maintenez la touche **SET/MODE** appuyée pendant 3 secondes pour accéder au mode de réglage.
- La première valeur réglable clignote sur l'écran.
- Utilisez la touche **CH/+** ou **MAX/MIN/-** pour effectuer le réglage souhaité, pendant que la valeur clignote.
- Appuyez sur la touche **SET/MODE** pour confirmer le réglage et passer à la valeur suivante.
- L'ordre est le suivant :
 - Pression atmosphérique relative (par défaut : 1013 hPa)
 - Réception de l'heure radio DCF ON/OFF (par défaut : DCF ON)
 - Fuseau horaire -12/+12 (par défaut : 00 H)
 - Réinitialisation automatique des valeurs maximales et minimales ON/OFF (par défaut : AUTO MINMAX OFF)
 - Heure, minutes
 - Année, mois, jour

6.1.1 Réglage de la pression atmosphérique

- En mode de réglage, la pression atmosphérique relative du lieu d'installation doit être précisée. Renseignez-vous sur la pression atmosphérique actuelle de votre environnement (valeur communiquée par les services météorologiques, sur Internet, chez un opticien, sur les colonnes météorologiques étalonnées des bâtiments publics, par l'aéroport).

6.1.2 Réception DCF

- Par défaut, la réception DCF est activée (DCF ON) et après une réception réussie du signal DCF, aucun réglage manuel de l'heure n'est nécessaire.
- En mode de réglage, vous pouvez désactiver (DCF OFF) ou réactiver la réception du signal radio DCF.
- Si la réception est désactivée, l'heure doit être réglée manuellement. Aucun fuseau horaire n'apparaît.
- Lorsque la réception du signal DCF est activée et a abouti, l'heure ajustée manuellement sera remplacée par l'heure radio.

6.1.3 Réglage du fuseau horaire

- En mode de réglage, vous pouvez régler la correction du fuseau horaire (+12/-12).
- Vous avez la possibilité d'utiliser un autre fuseau horaire si votre horloge radio-pilotée peut recevoir le signal DCF mais l'heure de votre fuseau horaire est différente de l'heure DCF (par exemple : +1 = une heure plus tard).

6.1.4 Réinitialisation automatique des valeurs maximales et minimales

- En mode de réglage, vous pouvez activer (AUTO MINMAX ON) ou désactiver la réinitialisation automatique des valeurs maximales et minimales.
- Lorsque la réinitialisation automatique est activée, AUTO apparaît sur l'écran en permanence.
- Les valeurs maximales et minimales sont réactualisées chaque jour automatiquement à minuit 00.00 h (voir : « Réinitialisation des valeurs maximales et minimales »).

7. Valeurs maximales et minimales

7.1 Affichage des valeurs maximales et minimales

- Appuyez sur la touche **MAX/MIN/-** en mode normal. MAX clignote sur l'écran.
- Les valeurs maximales pour la température, l'humidité et la pression atmosphérique depuis la dernière réinitialisation apparaissent sur l'écran.
- Si vous avez connecté des émetteurs, vous pouvez passer d'un canal à l'autre et afficher la température intérieure à l'aide de la touche **CH/+**.
- En appuyant encore une fois sur la touche **MAX/MIN/-** vous pouvez obtenir les valeurs minimales. MIN clignote sur l'écran.
- Appuyez une nouvelle fois sur la touche **MAX/MIN/-**, les valeurs actuelles apparaissent sur l'écran.

7.2 Réinitialisation des valeurs maximales et minimales

a) Réinitialisation manuelle

- Appuyez sur la touche **SET/MODE** pendant 3 secondes lorsque les valeurs maximales ou minimales s'affichent. Les valeurs seront effacées et remplacées par les valeurs actuelles.

F

Station météo maritime

b) Réinitialisation automatique

- **Condition préalable:** la réinitialisation automatique est activée dans le mode de réglage (AUTO MINMAX ON). AUTO apparaît en permanence à l'écran.
- Les valeurs maximales et minimales sont réactualisées chaque jour automatiquement à minuit 00.00 h.
- Une réinitialisation manuelle intermédiaire est toujours possible.

8. Pression atmosphérique

- Le baromètre intégré mesure la pression atmosphérique en hectopascals (hPa).
- La pression atmosphérique correspond au poids de la couche d'air qui nous entoure et dépend de la situation météorologique et de l'altitude du lieu.
- La pression atmosphérique relative se réfère toujours à l'altitude au-dessus du niveau de la mer et il faut effectuer un réglage sur la valeur de référence pour votre emplacement en mode de réglage (voir : « Réglages manuels »).

8.1 Diagramme de pression atmosphérique

- L'affichage graphique représente les variations de la pression atmosphérique des heures précédentes dans trois périodes sélectionnables :
 - 24 h (par écarts de 2 heures, différence ± 6 hPa)
 - 3 h (par écarts de 15 minutes, différence ± 3 hPa)
 - 1 h (par écarts de 5 minutes, différence ± 3 hPa)
- Appuyez sur la touche **SET/MODE** pour sélectionner la période. « 0 h » clignote. Utilisez la touche **SET/MODE** pour effectuer le réglage souhaité, pendant que la valeur clignote. Attendez 5 secondes pour confirmer l'entrée.
- Après la mise en service, toutes les barres sont sur la position « 0 » jusqu'à ce que l'appareil ait collecté les données nécessaires.
- Le « 0h » au milieu de l'échelle correspond à la pression atmosphérique actuelle et chaque changement (± 2 , ± 4 , ± 6) indique la hausse ou la baisse de la pression atmosphérique en « hPa » par rapport à la pression atmosphérique actuelle pendant la période correspondante.
- Si la différence est supérieure à la gamme d'affichage, aucune barre ne s'affiche.
- Si les barres descendent cela indique une baisse de pression atmosphérique et une détérioration du temps. Si les barres montent, cela indique une amélioration du temps.

8.2 Différence de pression atmosphérique

- Les affichages T-1h et T-3h indiquent la plus grande différence par rapport à la pression atmosphérique actuelle au cours de la dernière heure ou des trois dernières heures en hPa.
- Si la pression atmosphérique chute rapidement, (1-2 hPa par heure), il y a risque d'orage et de tempête.

8.3 Fonction d'alarme pour la différence de pression atmosphérique

8.3.1 Réglage de l'alarme

- Vous pouvez régler respectivement une alarme basse et une alarme haute pour la différence de pression atmosphérique T-1h et T-3h.
- Maintenez la touche **ALARM** appuyée pendant trois secondes pour accéder au mode de réglage d'alarme.
- Le symbole de la limite d'alarme supérieure pour T-1h clignote comme première option de réglage (par défaut OF(F)). Réglez la limite supérieure désirée (+0,1 à +9,9) avec la touche **CH/+** ou **MAX/MIN/-**, pendant que l'affichage clignote.
- Validez le réglage au moyen de la touche **ALARM**.
- Si vous ne souhaitez pas régler une alarme, appuyez à nouveau sur la touche **ALARM** pour passer à l'alarme suivante.
- L'ordre est le suivant : T-1h limite d'alarme supérieure, T-1h limite d'alarme inférieure, T-3h limite d'alarme supérieure, T-3h limite d'alarme inférieure.
- Appuyez une nouvelle fois sur la touche **ALARM** afin de retourner en mode normal.
- Lorsque l'alarme est activée, les symboles d'alarme correspondants apparaissent à l'écran.
- Pour désactiver, réglez à nouveau la limite d'alarme correspondante sur « OF(F) » en mode de réglage de l'alarme à l'aide des touches **CH/+** ou **MAX/MIN/-**.

8.3.2 Cas d'alarme

- En cas d'alarme, le symbole correspondant clignote et un signal sonore se fait entendre pendant env. 60 secondes.
- La sonnerie d'alarme retentit à nouveau trois fois toutes les 30 secondes, jusqu'à ce que la valeur mesurée soit dans les limites d'alarme.





F

Station météo maritime

- Appuyez sur une touche de votre choix pour éteindre l'alarme.
- Le symbole d'alarme continue à clignoter tant que la condition déclenchant l'alarme est remplie.

9. Flèches de tendance

- La flèche de tendance indique si, pendant les dernières 3 heures, la pression atmosphérique augmente, diminue ou reste stable.

	Si elle augmente (+1-2 hPa)	Amélioration du temps
	Si elle augmente rapidement (>+2hPa)	Amélioration du temps considérable
	Si elle reste stable (±1hPa)	Conditions météorologiques stables
	Si elle diminue (-1-2 hPa)	Détérioration du temps
	Si elle diminue rapidement (>-2hPa)	Détérioration du temps considérable

10. Choix de l'emplacement et montage

- Évitez la proximité de sources parasites qui pourraient affecter la réception du signal DCF. Il est recommandé de maintenir une distance d'au moins 2 mètres entre l'appareil et les sources d'interférences (TV, ordinateur, micro-ondes, radiotéléphones, babyphones) et les objets métalliques volumineux (par exemple, le réfrigérateur). Si les murs sont massifs, en particulier s'ils comportent des parties métalliques, la portée d'émission peut se trouver réduite considérablement. Dans les cas extrêmes, nous vous conseillons de placer l'appareil près d'une fenêtre.
- Si le transfert est correct, vous pouvez fixer l'appareil. Poussez le support vers le bas et détachez-le de son ancrage. Pour monter l'appareil, vissez le support au mur et enclenchez l'appareil dans le support. Si vous souhaitez poser l'appareil, insérez le support dans les deux renforcements.
- N'utilisez pas l'appareil à proximité immédiate d'un chauffage, d'autres sources de chaleur ou exposé aux rayons directs du soleil.

11. Remplacement des piles

- Dès que le symbole de pile de la station de base apparaît, changez les piles.

12. Émetteurs (en option)

- L'appareil peut être complété par jusqu'à 3 émetteurs thermo-hygro, réf. cat. 30.3249.02 pour l'extérieur ou l'intérieur (vendus séparément).
- Si vous désirez raccorder plusieurs émetteurs, sélectionnez un canal différent pour chaque émetteur à l'aide de l'interrupteur **1/2/3** dans le compartiment à piles. Insérez deux piles neuves de type 1,5 V AA en respectant la polarité +/- . Mettez alors la station de base en service ou bien démarrez manuellement la recherche de l'émetteur:
 - Appuyez sur la touche **CH/+** et sélectionnez l'émetteur correspondant.
 - Appuyez sur la touche **CH/+** pendant trois secondes. L'émetteur enregistré (canal) est effacé et la recherche de l'émetteur commence.
 - Appuyez sur la touche **TX** dans le compartiment à piles de l'émetteur correspondant. Le transfert des données est immédiat.
- Les valeurs extérieures et le numéro de canal apparaissent sur l'écran de la station de base. Appuyez sur la touche **CH/+** pour passer des canaux 1 à 3 à la température intérieure.
- Après l'enregistrement du dernier émetteur, appuyez de nouveau sur la touche **CH/+**. Le symbole circulaire de changement automatique de canal apparaît. L'écran affiche maintenant toutes les valeurs en alternance (10 secondes). Appuyez de nouveau sur la touche **CH/+** pour arrêter la fonction.

13. Dépannage

Problème	Solution
Aucun affichage sur la station de base	→ Contrôlez la bonne polarité des piles

Station météo maritime

F

→ Changez les piles

Pas de réception d'émetteur

→ Aucun émetteur installé

Affichage « - - , - » pour les canaux 1/2/3

Lorsqu'un émetteur est installé (en option) :

- Vérifiez les piles de l'émetteur (utilisez uniquement des piles/batteries rechargeables d'une tension de 1,5 V !)
- Remettez l'émetteur et la station de base en service, conformément aux instructions
- Lancez la recherche de l'émetteur manuellement
- Sélectionnez une autre position pour l'émetteur et la station de base
- Modifiez la distance entre l'émetteur et la station de base
- Éliminez les sources parasites

Pas de réception DCF

- Activez la réception radio DCF dans le mode de réglage (DCF ON)
- Appuyez sur la touche **MAX/MIN/-** pendant trois secondes pour activer la réception manuellement
- Attendez la réception du signal de nuit
- Choisissez une autre position pour votre appareil
- Réglez l'heure manuellement
- Éliminez les sources parasites
- Remettez l'appareil en service, conformément aux instructions

Affichage incorrect

- Nouvelle mise en service
- Changez les piles

Si votre appareil ne fonctionne toujours pas malgré ces mesures, adressez-vous au vendeur chez qui vous l'avez acheté.

14. Traitement des déchets

Ce produit et son emballage ont été fabriqués avec des matériaux de haute qualité qui peuvent être recyclés et réutilisés. Cela permet de réduire les déchets et de protéger l'environnement.

Éliminez les emballages de manière respectueuse de l'environnement par le biais des systèmes de collecte établis.



Mise au rebut de l'appareil électrique

Retirez de l'appareil les piles et les batteries rechargeables qui ne sont pas installées de façon permanente et jetez-les séparément.

Cet appareil est conforme aux normes de l'UE relatives au traitement des déchets électriques et électroniques (WEEE).

L'appareil usagé ne doit pas être jeté dans les ordures ménagères. L'utilisateur s'engage, pour le respect de l'environnement, à déposer l'appareil usagé dans un centre de traitement agréé pour les déchets électriques et électroniques. La collecte est gratuite.

Respectez les réglementations en vigueur !



Élimination des piles

Les piles et les batteries rechargeables ne doivent pas être jetées dans les débris ménagers. Elles contiennent des polluants qui peuvent nuire à l'environnement et à la santé si elles sont éliminées de manière inappropriée. En tant qu'utilisateur, vous avez l'obligation légale de rapporter les piles et batteries rechargeables usagées à votre revendeur ou de les déposer dans une déchetterie proche de votre domicile conformément à la réglementation nationale et locale. La collecte est gratuite.

Les métaux lourds sont désignés comme suit : Cd = cadmium, Hg = mercure, Pb = plomb.

F

Station météo maritime**15. Caractéristiques techniques**

Température	0 °C... +50 °C
Résolution	0,1°C
Précision	±1°C
Humidité	10...99% RH
Précision	±5% RH (@25°C, 30%...80%RH)
Résolution	1%RH
Pression atmosphérique	800 hPa ... 1100 hPa
Précision	±1 hPa
Résolution	0,1 hPa
Intervalle de mise à jour	Toutes les 30 secondes
Station de base	
Alimentation	Piles 2 x 1,5 V AA (non incluses)
Dimensions du boîtier	160 x 160 (152) x 32 (87) mm
Poids	247 g (appareil seulement)
Émetteur (en option)	Réf. cat. 30.3249.02
Rayon d'action	env. 100 mètres (champ libre)
Fréquence de transmission	433 MHz
Puissance de fréquence radio maximale transmise	< 10mW

La reproduction, même partielle, du présent mode d'emploi est strictement interdite sans l'accord explicite de TFA Dostmann. Les caractéristiques techniques de ce produit ont été actualisées au moment de l'impression et peuvent être modifiées sans avis préalable.

Les dernières données techniques et les informations concernant votre produit peuvent être consultées en entrant le numéro de l'article sur notre site Internet.

Déclaration de conformité UE

Le soussigné, TFA Dostmann, déclare que l'équipement radioélectrique du type 35.1124 est conforme à la directive 2014/53/UE. Le texte complet de la déclaration UE de conformité est disponible à l'adresse Internet suivante : www.tfa-dostmann.de/service/downloads/ce

www.tfa-dostmann.de

E-Mail : info@tfa-dostmann.de

TFA Dostmann GmbH & Co.KG, Zum Ottersberg 12, 97877 Wertheim, Allemagne

05/23

Stazione meteorologica marittima

I

1. La consegna include

- Stazione meteorologica (stazione base)
- Istruzioni per l'uso

2. Utilizzi e vantaggi del vostro nuovo apparecchio

- Temperatura e umidità interna
- Pressione atmosferica relativa
- Diagramma a barre di grandi dimensioni per la variazione della pressione atmosferica in 3 periodi di tempo opzionali: 24 ore/3 ore/ultima ora
- Visualizzazione permanente della differenza di pressione atmosferica dell'ultima ora e delle ultime 3 ore (in hPa) con 4 limiti di allarme regolabili
- Tendenza della pressione atmosferica
- Valori massimi e minimi di temperatura, umidità e pressione atmosferica con aggiornamento manuale o automatico
- Orologio radiocollato con data
- Possibilità di impostazione manuale dell'ora e di correzione del fuso orario
- Con robusto supporto per il montaggio in piedi o a parete
- Opzionale: espandibile con un massimo di 3 trasmettitori termo-igrometrici, cat. n. 30.3249.02 per l'esterno o l'interno (venduto separatamente)

3. Per la vostra sicurezza

- Il prodotto è adatto esclusivamente agli utilizzi di cui sopra.
- Non utilizzate il prodotto in maniera diversa da quanto descritto in queste istruzioni.

**AVVERTENZA!****Pericolo di lesioni:**

- Tenere il dispositivo e le batterie lontano dalla portata dei bambini.
- Le piccole parti possono essere ingerite dai bambini (sotto i tre anni)
- Le batterie contengono acidi nocivi per la salute. Se ingerite, le batterie possono essere mortali. Se una batteria venisse ingerita, potrebbe causare gravi ustioni e portare alla morte nel giro di due ore. Se si sospetta che una batteria sia stata ingerita o inserita nel corpo in altra maniera, consultare immediatamente un medico.
- Non gettare le batterie nel fuoco, non polarizzarle in maniera scorretta, non smontarle e non cercare di ricaricarle. **Pericolo di esplosione!**
- Sostituire quanto prima le batterie esauste, in modo da evitare perdite. Inserire le batterie rispettando attentamente le polarità indicate. Non utilizzate mai contemporaneamente batterie usate e batterie nuove né batterie di tipi diversi. Rimuovere le batterie, se non si utilizza l'apparecchio per un periodo prolungato. Evitare il contatto del liquido delle batterie con la pelle, gli occhi e le mucose. In casi di contatto, sciacquare subito la zona interessata con acqua e consultare un medico.

**ATTENZIONE**

- Non sono consentite riparazioni, alterazioni o modifiche non autorizzate del dispositivo.
- Non esporre l'apparecchio a temperature estreme, vibrazioni e urti.
- Adatto solo all'uso in ambienti interni. Proteggere dall'umidità!
- Per pulire l'apparecchio utilizzare solo un panno morbido leggermente inumidito. Non usare solventi o abrasivi.

4. Componenti**Stazione base (ricevitore)****A: Display LCD (Fig. 1):**

A 1: Orologio

A 3: Data

A 5: Umidità

A 7: Diagramma a barre per la variazione della pressione atmosferica

A 2: Simbolo della ricezione del segnale DCF

A 4: Simbolo della batteria della stazione base

A 6: Periodo di tempo per la variazione della pressione atmosferica (1h/3h/24h)

A 8: Differenza di pressione atmosferica nelle ultime 3 ore

①

Stazione meteorologica marittima

- A 9:** Limite di allarme superiore/inferiore
A 11: Tendenza della pressione atmosferica
A 13: Reset automatico dei valori massimi e minimi
A 15: Simbolo per valori esterni*
A 17: Temperatura
A 19: Simbolo della batteria del trasmettitore*
- A 10:** Valori minimi (MIN)/massimi (MAX)
A 12: Pressione atmosferica relativa
A 14: Differenza di pressione atmosferica nella ultima ora
A 16: Simbolo per valori interni
A 18: Numero di canale e simbolo per il cambio automatico di canale*
A 20: Simbolo della ricezione del trasmettitore*

*Visualizzazione solo con trasmettitore esterno (opzionale)

B: Tasti (Fig. 2):

- B 1:** Tasto **SET/MODE**
B 3: Tasto **MAX/MIN/-**
- B 2:** Tasto **CH/+**
B 4: Tasto **ALARM**

C: Struttura esterna (Fig. 3):

- C 1:** Supporto per montaggio a parete
C 3: Incavi per il supporto come cavalletto
- C 2:** Vano batteria

5. Messa in funzione

- Aprire il vano batteria e inserire due batterie nuove tipo AA da 1,5 V, rispettando le corrette polarità. Richiudere il vano batteria. Viene emesso un breve segnale acustico e tutti i segmenti appaiono brevemente. Sul display appare la temperatura interna e l'umidità.
- L'orologio prova a ricevere il segnale radio e il simbolo della ricezione del segnale DCF inizia a lampeggiare.
- Se il codice dell'ora è stato ricevuto entro 3-10 minuti, l'ora radiocollata e il simbolo della ricezione del segnale DCF sono costantemente visualizzati sul display.
- La ricezione del segnale DCF avverrà tutti i giorni alle ore 2:00 e 3:00. Se la ricezione non è avvenuta con successo, verranno eseguiti tentativi alle 4.00 e alle 5.00.
- È possibile avviare la ricezione manualmente. Tenere premuto il tasto **MAX/MIN/-** per 3 secondi nella modalità normale. Il simbolo della ricezione del segnale DCF lampeggia.
- Tenere premuto di nuovo il tasto **MAX/MIN/-** per 3 secondi, il processo di ricezione è terminato. Il simbolo della ricezione DCF scompare.
- Ci sono tre differenti simboli di ricezione:
 - Simbolo lampeggiante – Ricezione attiva
 -  Simbolo acceso – Ricezione molto buona
 - Nessun simbolo – nessuna ricezione
- Nel caso in cui l'orologio non riesca a ricevere il segnale DCF (a causa di disturbi, della distanza di trasmissione, ecc.), l'ora può essere impostata manualmente.
- L'orologio funziona come un normale orologio al quarzo (vedi: "Impostazioni manuali").

5.1 Indicazione per la ricezione dell'ora radiocollata

- L'ora viene trasmessa da un orologio atomico vicino Francoforte con un segnale a frequenza DCF - 77 (77,5 kHz) entro un raggio di 1.500 km. Il vostro orologio radiocollato riceve il segnale e lo converte per visualizzare l'ora precisa. Anche il passaggio tra ora solare e ora legale è automatico.
- Tenere lontano da eventuali fonti di interferenza che possono influenzare la ricezione radio (vedi "Scelta dell'ubicazione e montaggio").
- Durante le ore notturne, le interferenze dovute ad agenti atmosferici sono normalmente meno influenti. Una singola ricezione giornaliera è sufficiente a mantenere la deviazione al di sotto di un secondo.

6. Uso

- L'apparecchio esce automaticamente dalla modalità impostazione se non si preme alcun tasto per più di 20 secondi.
- Tenere premuto il tasto **CH/+** o **MAX/MIN/-** in modalità impostazione per procedere velocemente.

Stazione meteorologica marittima

①

6.1 Impostazioni manuali

- Tenere premuto il tasto **SET/MODE** per tre secondi per passare alla modalità di impostazione.
- Il primo valore regolabile lampeggia sul display.
- Utilizzare il tasto **CH/+** o **MAX/MIN/-** per effettuare l'impostazione desiderata, mentre il valore lampeggia.
- Premere il tasto **SET/MODE** per confermare l'impostazione e passare al valore successivo.
- L'ordine è il seguente:
 - Pressione atmosferica relativa (predefinito 1013 hPa)
 - Ricezione del segnale radio DCF ON/OFF (predefinito: DCF ON)
 - Fuso orario -12/+12 (predefinito: 00 H)
 - Resettaggio automatico dei valori massimi e minimi ON/OFF (predefinito AUTO MINMAX OFF)
 - Ore, minuti
 - Anno, mese, data

6.1.1 Impostazione della pressione atmosferica

- Nella modalità impostazioni, è necessario inserire la pressione atmosferica relativa del luogo di installazione. Informarsi sull'attuale pressione atmosferica del territorio in questione (valore fornito dall'ufficio meteorologico, Internet, ottici, colonnine meteo tarate presenti su edifici pubblici, aeroporti).

6.1.2 Ricezione DCF

- La ricezione DCF è attiva per impostazione predefinita (DCF ON). Dopo l'avvenuta ricezione del segnale DCF non è necessaria alcuna regolazione manuale dell'ora.
- In modalità impostazione è possibile disattivare (DCF OFF) o attivare di nuovo la ricezione DCF.
- Se la ricezione del segnale radio è disattivata è necessario impostare l'ora manualmente. Il fuso orario non appare.
- Se il segnale DCF è attivato, in caso di corretta ricezione del segnale DCF, l'ora impostata in modo manuale viene sostituita.

6.1.3 Impostazione del fuso orario

- In modalità impostazione è possibile effettuare la correzione del fuso orario (+12/-12).
- La correzione del fuso orario è attiva dove è possibile ricevere il segnale DCF ma il fuso orario differisce da quello tedesco (ad esempio, +1 = un'ora dopo).

6.1.4 Resettaggio automatico dei valori massimi e minimi

- In modalità impostazione, è possibile attivare il resettaggio automatico dei valori massimi e minimi (AUTO MINMAX ON), o disattivarlo.
- Quando il resettaggio è attivato sul display appare AUTO in modo permanente.
- I valori massimi e minimi vengono azzerati automaticamente ogni giorno alle ore 0:00 (vedi "Resettaggio dei valori massimi e minimi").

7. Valori massimi e minimi

7.1 Indicazione dei valori massimi e minimi

- Premere il tasto **MAX/MIN/-** nella modalità normale. Sul display lampeggia MAX.
- Sul display vengono visualizzati i valori massimi per la temperatura, l'umidità e la pressione atmosferica dopo l'ultimo azzeramento.
- Se si dispone di trasmettitori collegati, è possibile passare da un canale all'altro e alla temperatura interna con il tasto **CH/+**.
- Premere nuovamente il tasto **MAX/MIN/-** per richiamare i valori minimi. Sul display lampeggia MIN.
- Per tornare alla visualizzazione dei valori attuali, premere ancora una volta il tasto **MAX/MIN/-**.

7.2 Resettaggio dei valori massimi e minimi

a) Resettaggio manuale

- Tenendo premuto il tasto **SET/MODE** per 3 secondi durante la visualizzazione dei valori massimi o minimi. I valori vengono cancellati e viene ripristinato il valore attuale.



Stazione meteorologica marittima

b) Resettaggio automatico

- **Premessa:** il resettaggio automatico è attivato nel modo d'impostazione (AUTO MINMAX ON). AUTO appare permanentemente sul display.
- I valori massimi e minimi vengono azzerati automaticamente ogni giorno alle ore 0:00.
- Un reset manuale intermedio è possibile.

8. Pressione atmosferica

- Il barometro integrato misura la pressione dell'aria in Ecto-Pascal (hPa).
- La pressione dell'aria corrisponde al peso dello strato d'aria che ci circonda ed è dipendente dalla situazione meteorologica e dall'altitudine.
- La pressione atmosferica relativa si riferisce al livello del mare e deve essere impostata sul valore di riferimento attuale nel luogo di installazione nella modalità di impostazione (vedi "Impostazioni manuali").

8.1 Andamento pressione atmosferica

- Il display grafico mostra la variazione della pressione atmosferica delle ultime ore in tre periodi di tempo selezionabili:
 - 24 h (in passi di 2 ore, differenza +/- 6 hPa)
 - 3 h (in passi di 15 minuti, differenza +/- 3 hPa)
 - 1 h (in passi di 5 minuti, differenza +/- 3 hPa)
- Premere brevemente il tasto **SET/MODE** per selezionare il periodo di tempo. "1 h" lampeggia. Utilizzare il tasto **SET/MODE** per effettuare l'impostazione desiderata, mentre il valore lampeggia. Per confermare la impostazione, aspettate 5 secondi.
- Dopo la messa in funzione, tutte le barre sono in posizione "0" finché il dispositivo ha raccolto i dati necessari.
- Lo "0h" alla metà della scala equivale alla pressione attuale e ogni cambiamento (± 2 , ± 4 , ± 6) rappresenta le variazioni verso l'alto o verso il basso in "hPa" della pressione registrata anteriormente rispetto alla pressione attuale nel periodo corrispondente.
- Se la differenza è superiore all'intervallo di visualizzazione, non viene visualizzata alcuna barra.
- Se le barre diminuiscono, significa che la pressione è scesa, e che il tempo dovrebbe peggiorare. Se le barre salgono, significa che il tempo migliora.

8.2 Differenza di pressione atmosferica

- Il display T-1h e T-3h mostra la maggiore deviazione dalla pressione atmosferica corrente nell'ultima ora o nelle ultime 3 ore in hPa.
- Quando la pressione atmosferica si abbassa rapidamente (1 a 2 hPa all'ora), bisogna aspettarsi temporali e tempeste.

8.3 Funzione di allarme per la differenza di pressione atmosferica

8.3.1 Modalità di impostazione dell'allarme

- È possibile impostare un limite di allarme inferiore e superiore per la differenza di pressione atmosferica T-1h e T-3h rispettivamente.
- Tenere premuto il tasto **ALARM** per tre secondi per passare alla modalità di impostazione dell'allarme.
- Come prima opzione di impostazione, il simbolo del limite di allarme superiore (OF(F) predefinito) lampeggia nel display T-1h. Impostare con il tasto **CH/+** o **MAX/MIN/-** il limite superiore desiderato (+0,1 a +9,9) mentre l'indicazione lampeggia.
- Confermare con il tasto **ALARM**.
- Se non vuoi impostare un allarme, premi nuovamente il tasto **ALARM** per passare all'allarme successivo.
- L'ordine è il seguente: T-1h limite di allarme superiore, T-1h limite di allarme inferiore, T-3h limite di allarme superiore, T-3h limite di allarme inferiore.
- Premere di nuovo il tasto **ALARM** per tornare alla visualizzazione in modalità normale.
- Quando l'allarme è attivato, i simboli di allarme corrispondenti appaiono sul display.
- Per disattivare, impostare nuovamente il limite di allarme corrispondente su "OF(F)" in modalità di impostazione dell'allarme utilizzando i tasti **CH/+** o **MAX/MIN/-**.

8.3.2 Caso di allarme

- In caso di allarme il corrispondente simbolo lampeggia e un allarme suonerà per ca. 60 secondi.
- Il tono di allarme risuona tre volte ogni 30 secondi, fino a che il valore non rientra all'interno dei valori limite.
- Spegnerne il segnale acustico con un tasto qualsiasi.
- Il simbolo dell'allarme continua a lampeggiare finché persiste la condizione di allarme.

Stazione meteorologica marittima



9. Freccie di tendenza

- La freccia della tendenza mostra se la pressione atmosferica nelle ultime 3 ore è in aumento, in discesa o stazionaria.

	In aumento (+1-2 hPa)	Miglioramento del tempo
	Aumento rapido (>+2hPa)	Miglioramento significativo del tempo
	Stazionaria (± 1 hPa)	Condizioni meteorologiche stabili
	In discesa (-1-2 hPa)	Peggioramento del tempo
	Discesa rapida (>-2hPa)	Peggioramento significativo del tempo

10. Scelta dell'ubicazione e montaggio

- Tenere lontano da eventuali fonti di interferenza che possono influenzare la ricezione radio DCF. La distanza raccomandata da dispositivi di interferenza (TV, computer, microonde, telefoni cellulari, baby monitor) e da grandi oggetti metallici (ad esempio frigorifero) è di almeno 2m. In caso di pareti spesse, in particolare con parti metalliche, il raggio d'azione potrà ridursi notevolmente. In casi estremi si consiglia di sistemare l'unità vicino ad una finestra.
- Se la trasmissione funziona, è possibile fissare l'apparecchio. Far scorrere il supporto verso il basso e rilasciarlo dall'ancoraggio. Per montare l'apparecchio a parete, avvitarlo al supporto alla parete e inserire l'apparecchio nel supporto. Se si desidera porre il dispositivo su un piano, inserire il supporto nei due incavi.
- Evitare di mettere in funzione il prodotto in prossimità di riscaldamento, altre fonti di calore o la luce diretta del sole.

11. Sostituzione delle batterie

- Cambiare le batterie non appena il simbolo della batteria della stazione base appare nel display.

12. Trasmettitore (opzionale)

- L'unità è espandibile con un massimo di 3 trasmettitori termo-igrometrici, n. cat. 30.3249.02 per l'esterno o l'interno (disponibili in commercio).
- Se si desidera collegare trasmettitori, scegliere con il commutatore **1/2/3** nel vano batteria un diverso canale per ciascun trasmettitore. Inserire due batterie nuove tipo AA da 1,5 V, rispettando le corrette polarità. Ponete in funzione la stazione base o avviate la sintonizzazione manuale:
 - Selezionate con il tasto **CH/+** il corrispondente trasmettitore.
 - Tenere premuto per tre secondi il tasto **CH/+**. Il trasmettitore (canale) registrato viene cancellato e inizia il processo di ricerca.
 - Premere il tasto **TX** nel vano batteria del trasmettitore. Il trasferimento dei dati ha luogo immediatamente.
- I valori esterni e il numero di canale vengono visualizzati nella stazione base. Utilizzare il tasto **CH/+** per passare dai canali 1 a 3 alla temperatura interna.
- Dopo l'ultimo trasmettitore registrato, alla ripetuta pressione del tasto **CH/+** viene visualizzato il simbolo del cerchio per il cambio automatico di canale. Sul display appare in alternanza tutti i valori (10 secondi). Premere nuovamente il tasto **CH/+** per spegnere la funzione.

13. Guasti

Problema	Risoluzione del problema
Nessuna indicazione sul display della stazione base	→ Inserire le batterie rispettando le corrette polarità → Sostituire le batterie

Stazione meteorologica marittima

Nessuna ricezione del trasmettitore Indicazione "- - -" per il canale 1/2/3	<ul style="list-style-type: none"> → Nessun trasmettitore installato Con trasmettitore installato (opzionale): → Controllare le batterie del trasmettitore (utilizzare solo batterie e batterie ricaricabili con una tensione di 1,5V) → Riavviare il trasmettitore e la stazione base secondo le istruzioni → Avviare la ricerca manuale del trasmettitore → Cercare nuove posizioni per il trasmettitore e/o la stazione base → Diminuire la distanza tra il trasmettitore e la stazione base → Eliminare fonti di interferenza
Nessuna ricezione DCF	<ul style="list-style-type: none"> → Attivare la ricezione radio DCF nella modalità impostazioni (DCF ON) → Premere il tasto MAX/MIN/- per 3 secondi per attivare la ricezione manualmente → Attendere il tentativo notturno di ricezione → Cercare nuove posizioni per il dispositivo → Impostare manualmente l'ora → Eliminare fonti di interferenza → Riavviare il dispositivo secondo le istruzioni
Indicazione non corretta	<ul style="list-style-type: none"> → Nuova messa in funzione → Sostituire le batterie

Qualora il vostro apparecchio continui a non funzionare nonostante queste procedure, rivolgetevi al rivenditore presso il quale lo avete acquistato.

14. Smaltimento

Questo prodotto e il suo imballaggio sono stati realizzati utilizzando materiali e componenti di alta qualità che possono essere riciclati e riutilizzati. Questo riduce i rifiuti e protegge l'ambiente.

Smaltire gli imballaggi in modo ecologico attraverso i sistemi di raccolta in vigore.

**Smaltimento del dispositivo elettrico**

Rimuovere dal dispositivo le batterie e le batterie ricaricabili estraibili e smaltirle separatamente.

Questo apparecchio è etichettato in conformità alla Direttiva UE sullo smaltimento delle apparecchiature elettriche ed elettroniche (WEEE). Questo prodotto non deve essere smaltito insieme ai rifiuti domestici. Il consumatore è tenuto a consegnare il vecchio apparecchio presso un punto di raccolta per lo smaltimento di apparecchiature elettriche ed elettroniche ai fini di uno smaltimento ecologico. La restituzione è gratuita. Osservare i regolamenti in vigore!

**Smaltimento delle batterie**

È assolutamente vietato gettare le batterie e le batterie ricaricabili tra i rifiuti domestici. Contengono sostanze tossiche che possono danneggiare l'ambiente e la salute se smaltite in modo improprio. In qualità di consumatori, siete tenuti per legge a consegnare le batterie usate al negoziante o ad altri enti preposti al riciclaggio in conformità alle vigenti disposizioni nazionali o locali, ai fini di uno smaltimento ecologico. La restituzione è gratuita.

Le sigle dei metalli pesanti contenuti sono: Cd=cadmio, Hg=mercurio, Pb=piombo

15. Dati tecnici

Temperatura	0 °C... +50 °C
Risoluzione	0,1°C
Precisione	±1°C

Stazione meteorologica marittima

Umidità	10...99% RH
Precisione	±5% RH (@25°C, 30%...80%RH)
Risoluzione	1%RH
Pressione atmosferica	800 hPa ... 1100 hPa
Precisione	±1 hPa
Risoluzione	0,1 hPa
Intervallo di aggiornamento	Ogni 30 secondi
Stazione base	
Alimentazione	Batterie: 2 x AA da 1,5 V (non incluse)
Dimensioni esterne	160 x 160 (152) x 32 (87) mm
Peso	247 g (solo apparecchio)
Trasmettitore (opzionale)	Cat. n. 30.3249.02
Raggio d'azione	ca. 100 metri al massimo
Frequenza di trasmissione	433 MHz
Massima potenza a radiofrequenza trasmessa	< 10mW



È vietata la pubblicazione delle presenti istruzioni o di parti di esse senza una precedente autorizzazione della TFA Dostmann. I dati tecnici corrispondono allo stato del prodotto al momento della stampa e possono cambiare senza preavviso.

È possibile trovare dati tecnici e informazioni aggiornate sul prodotto inserendo il numero di articolo sul nostro sito.

Dichiarazione di conformità UE

Il fabbricante, TFA Dostmann, dichiara che il tipo di apparecchiatura radio 35.1124 è conforme alla direttiva 2014/53/UE. Il testo completo della dichiarazione di conformità UE è disponibile al seguente indirizzo Internet: www.tfa-dostmann.de/service/downloads/ce

www.tfa-dostmann.de

E-Mail: info@tfa-dostmann.de

TFA Dostmann GmbH & Co.KG, Zum Ottersberg 12, 97877 Wertheim, Germania

NL

Maritiem weerstation

1. Levering

- Weerstation (basisstation)
- Gebruiksaanwijzing

2. Toepassing en alle voordelen van uw nieuwe apparaat in één oogopslag

- Binnentemperatuur en luchtvochtigheid
- Relatieve luchtdruk
- Groot balkdiagram voor luchtdrukverandering in 3 optionele tijdspannen: 24 uur/3 uur/laatste uur
- Permanente weergave van het luchtdrukverschil van het laatste uur en de laatste 3 uur (in hPa) met 4 instelbare grenswaarden
- Luchtdruktendens
- Maximum- en minimumwaarden voor temperatuur, luchtvochtigheid en luchtdruk met handmatige of automatische reset
- Radiografische klok met datum
- Handmatige tijdstelling en tijdzonecorrectie mogelijk
- Met stevige houder om op te hangen of neer te zetten
- Optioneel: Uitbreidbaar met maximaal 3 thermo-hygro zenders, cat. nr. 30.3249.02 voor buiten of binnen (in de handel verkrijgbaar)

3. Voor uw veiligheid

- Het product is uitsluitend geschikt voor de hierboven beschreven doeleinden.
- Gebruik het product niet anders dan in deze handleiding is aangegeven.



WAARSCHUWING!
Kans op letsel!

- Houd het apparaat en de batterijen buiten bereik van kinderen.
- Het apparaat bevat kleine onderdelen, die door kinderen (jonger dan drie jaren) ingeslikt kunnen worden.
- Batterijen bevatten zuren die de gezondheid schaden. Het inslikken van batterijen kan levensgevaarlijk zijn. Als een batterij wordt ingeslikt, kan dit binnen 2 uur tot ernstige interne brandwonden en tot fataal letsel leiden. Als u denkt dat de batterijen zijn ingeslikt of in het lichaam terecht zijn gekomen, dient u onmiddellijk medische hulp te zoeken.
- Batterijen niet in het vuur gooien, niet kortsluiten, niet uit elkaar halen of opladen. **Kans op explosie!**
- Zwakke batterijen moeten zo snel mogelijk worden vervangen om lekkage van de batterijen te voorkomen. Let op de juiste polariteit bij het plaatsen van de batterijen. Gebruik nooit tegelijkertijd oude en nieuwe batterijen of batterijen van een verschillend type. Verwijder de batterijen, als u het apparaat langere tijd niet gebruikt. Als een batterij heeft gelekt, vermijd dan contact met de huid, ogen en slijmvliezen. Spoel in geval van contact met batterijzuur de desbetreffende plekken onmiddellijk af met water en raadpleeg een arts.



LET OP

- Het eigenmachtig repareren, verbouwen of veranderen van het apparaat is niet toegestaan.
- Stel het apparaat niet bloot aan extreme temperaturen, trillingen en schokken.
- Alleen geschikt voor het gebruik in binnenruimtes. Tegen vocht beschermen.
- Maak het apparaat met een zachte, enigszins vochtige doek schoon. Geen schuur- of oplosmiddelen gebruiken!

4. Onderdelen

Basisstation (ontvanger)

A: LCD-display (Fig. 1):

- | | |
|--|---|
| A 1: Tijd | A 2: DCF-ontvangtsymbool |
| A 3: Datum | A 4: Batterijsymbool basisstation |
| A 5: Luchtvochtigheid | A 6: Tijdsperiode luchtdrukverloop (1h/3h/24h) |
| A 7: Balkdiagram luchtdrukverloop | A 8: Luchtdrukverschil laatste 3 uur |
| A 9: Bovenste/onderste alarmgrens | A 10: Laagste (MIN)/hoogste waarden (MAX) |

Maritiem weerstation

NL

- A 11:** Luchtdruktendens
- A 13:** Automatische terugstelling van de maximale en de minimale waarden
- A 15:** Symbool voor buitenwaarden*
- A 17:** Temperatuur
- A 19:** Batterijsymbool zender*

*Weergave alleen bij gebruik van buitenzender (optioneel)

B: Toetsen (Fig. 2):

- | | |
|-----------------------------|-------------------------|
| B 1: SET/MODE toets | B 2: CH/+ toets |
| B 3: MAX/MIN/- toets | B 4: ALARM toets |

C: Behuizing (Fig. 3):

- | | |
|---|-------------------------|
| C 1: Houder voor bevestigen aan een muur | C 2: Batterijvak |
| C 3: Uitsparingen voor de houder als standaard | |

5. Inbedrijfstelling

- Open het batterijvak en plaats er twee nieuwe batterijen 1,5 V AA met de juiste polariteit. Sluit het batterijvak weer. U hoort een signaal en alle segmenten van het scherm verschijnen kort. De binnentemperatuur en de luchtvochtigheid verschijnen op het display.
- De klok probeert nu het tijdsignaal te ontvangen en het DCF-ontvangtsymbool knippert.
- Als na 3-10 minuten de ontvangst succesvol is, verschijnt de radiografische tijd en het DCF-ontvangtsymbool permanent op het display.
- Het DCF-signaal wordt dagelijks om 2:00 en 3:00 uur 's morgens ontvangen. Is de ontvangst niet geslaagd, probeert de klok om 4:00 en 5:00 uur een signaal te krijgen.
- U kunt de DCF-ontvangst ook handmatig starten. Druk 3 seconden op de **MAX/MIN/-** toets in de normaal-modus. Het DCF-ontvangtsymbool knippert.
- Als u de **MAX/MIN/-** toets nogmaals 3 seconden lang ingedrukt houdt, is het ontvangstproces gestopt. Het DCF-ontvangtsymbool verdwijnt dan.
- Er zijn drie verschillende ontvangtsymbolen:
 - knippert – ontvangst is actief
 - blijft staan – ontvangst is goed
 - geen symbool – geen ontvangst
- Als de radiografische klok geen DCF-signaal ontvangt (wegens storingen, afstand, enz.), kunt u de tijd ook handmatig instellen.
- De klok werkt dan als een gewone kwartsklok (zie: "Handmatige instellingen").

5.1 Aanwijzing voor de ontvangst van de radiografische tijd

- De tijd wordt verzonden vanuit een atoomklok bij Frankfurt am Main door een DCF-77 (77,5 kHz) frequentiesignaal met een bereik van ca. 1.500 km. Uw radiografische klok ontvangt dit signaal en zet het om in de precieze tijd. Zelfs de overgang van zomer- naar wintertijd gebeurt automatisch.
- Vermijd de nabijheid tot eventuele stoorbronnen die de radio-ontvangst kunnen beïnvloeden (zie: „Standplaats en montage”).
- 's Nachts zijn er over het algemeen minder atmosferische storingen. Eén enkel ontvangst per dag is voldoende om de tijdsafwijking onder 1 seconde te houden.

6. Bediening

- Het apparaat verlaat automatisch de instelmodus, als er langer dan 20 seconden geen toets wordt ingedrukt.
- Houdt de **CH/+** of **MAX/MIN/-** toets in de overeenkomstige instelmodus ingedrukt en u komt in de snelle modus.

6.1 Handmatige instellingen

- Druk op de **SET/MODE** toets en houd deze drie seconden ingedrukt, om in de instelmodus te komen.
- De eerste instelbare waarde knippert op het display.

NL

Maritiem weerstation

- Gebruik de **CH/+** of **MAX/MIN/-** toets om de gewenste instelling te bepalen, zo lang de weergave knippert.
- Druk op de **SET/MODE** toets om de instelling te bevestigen en naar de volgende waarde te gaan.
- De volgorde is als volgt:
 - Relatieve luchtdruk (standaardinstelling 1013 hPa)
 - DCF ontvangst ON/OFF (standaardinstelling: DCF ON)
 - Tijdzone -12/+12 (standaardinstelling: 00H)
 - Automatische terugstelling van de maximale en de minimale waarden ON/OFF (standaardinstelling: AUTO MINMAX OFF)
 - Uren, minuten
 - Jaar, maand, dag

6.1.1 Instelling van de luchtdruk

- In de instelmodus moet de relatieve luchtdruk op de opstellingsplaats worden ingevoerd. Informeer u over de actuele luchtdruk in uw omgeving (meteorologisch instituut, internet, opticien, geijkte weerstations aan openbare gebouwen, luchthaven).

6.1.2 DCF ontvangst

- Normaal is de standaard DCF-ontvangst ingeschakeld (DCF ON) en na succesvol ontvangst van het DCF-signaal is een handmatige tijdstelling niet nodig.
- In de instelmodus kunt u de ontvangst van het DCF signaal uitschakelen (DCF OFF) of weer inschakelen.
- Nadat u de ontvangst gedeactiveerd heeft, moet u de tijd handmatig instellen. Op het display verschijnt geen tijdzone.
- Bij geactiveerde DCF-ontvangst wordt de handmatig ingestelde tijd overschreven als de ontvangst succesvol is.

6.1.3 Instelling van de tijdzone

- In de instelmodus kunt u een correctie van de tijdzone (+12/-12) maken.
- Een correctie van de tijdzone is vereist wanneer het DCF-signaal wel kan worden ontvangen, maar de tijdzone van de DCF tijd afwijkt (bijvoorbeeld, +1 = één uur later).

6.1.4 Automatische terugstelling van de maximale en de minimale waarden

- In de instelmodus kunt u de automatische terugstelling van de maximale en de minimale waarden activeren (AUTO MINMAX ON) of deactiveren.
- Is de automatische terugstelling activeert verschijnt permanent op het display AUTO.
- De maximum- en de minimumwaarden worden automatisch dagelijks om 0.00 h gereset (zie: „Terugstelling van maximum- en minimumwaarden”).

7. Maximum- en minimumwaarden

7.1 Weergave van maximum- en minimumwaarden

- Druk op de **MAX/MIN/-** toets in de normaal-modus. Op het display knippert MAX.
- Op het display verschijnen de maximum meetwaarden voor temperatuur, luchtvochtigheid en luchtdruk sinds de laatste reset.
- Als u zenders heeft aangesloten, kunt u met de **CH/+** toets tussen de kanalen en de binnentemperatuur wisselen.
- Druk nogmaals op de **MAX/MIN/-** toets om de laagste waarden op te vragen. Op het display knippert MIN.
- Druk nog eens op de **MAX/MIN/-** toets, om de actuele waarden te verkrijgen.

7.2 Terugstelling van maximum- en minimumwaarden

a) Handmatige terugstelling

- Druk op de **SET/MODE** toets en houd deze 3 seconden ingedrukt, wanneer op het display de maximum- of minimumwaarden verschijnen. De waarden worden gewist en op de actuele waarde teruggezet.

b) Automatische terugstelling

- **Voorwaarde:** de automatische reset is ingeschakeld in de instelmodus (AUTO MINMAX ON). AUTO verschijnt permanent op het display.
- De maximum- en de minimumwaarden worden automatisch dagelijks om 0.00 h gereset.
- Een tussentijdse handmatige reset is ook mogelijk.

Maritiem weerstation

NL

8. Luchtdruk

- De geïntegreerde barometer meet de luchtdruk in hectopascal (hPa).
- De luchtdruk komt overeen met het gewicht van de ons omgevende luchtlaag en is afhankelijk van het weer en de plaatselijke hoogte.
- De relatieve luchtdruk geldt voor het zeeniveau en moet in de instelmodus op de actuele referentiewaarde op de plaats van installatie worden ingesteld (zie „Handmatige instellingen”).

8.1 Luchtdrukverloop

- Op het display verschijnt het luchtdrukverloop van de afgelopen uren in drie selecteerbare tijdsperiodes:
 - 24 uur (in stappen van 2 uur, verschil ± 6 hPa)
 - 3 uur (in stappen van 15 minuten, verschil ± 3 hPa)
 - 1 uur (in stappen van 5 minuten, verschil ± 3 hPa)
- Druk kort op de **SET/MODE** toets om de tijdsperiode te selecteren. „1 h” knippert. Gebruik de **SET/MODE** toets om de gewenste instelling te bepalen, zo lang de weergave knippert. Wacht 5 seconden, het apparaat neemt dan automatisch de instelling over.
- Na de inbedrijfstelling staan alle balken op de positie „0” totdat het apparaat de nodige gegevens heeft geregistreerd.
- De „0h” in het midden van de schaal is gelijk aan de huidige luchtdruk en elke wijziging (± 2 , ± 4 , ± 6) toont hoe veel „hPa” de afgelopen druk gedaald of gestegen is in vergelijking met de huidige druk in de overeenkomstige periode.
- Als het verschil groter is dan het weergavebereik, wordt geen balk weergegeven.
- Aflopende balken betekenen dat de luchtdruk gedaald is en het weer verwacht wordt te verslechteren. Oplopende balken geven aan dat het weer verbetert.

8.2 Luchtdrukverschil

- De weergave T-1h en T-3h toont de grootste afwijking van de huidige luchtdruk in het laatste uur respectievelijk in de laatste 3 uur in hPa.
- Als de luchtdruk snel daalt (1 tot 2 hPa per uur), is er kans op onweer en storm.

8.3 Alarm functie voor luchtdrukverschil

8.3.1 Alarm instelmodus

- U kunt een low-alarm en een hi-alarm instellen voor het luchtdrukverschil T-1 en T-3.
- Houdt u de **ALARM** toets drie seconden ingedrukt om in de alarm-instelmodus te komen.
- Als eerste instelmogelijkheid knippert het symbool voor de bovenste alarmgrens (standaard OF(F)) voor T-1h. Stel de gewenste bovengrens (+0,1 tot +9,9) met de **CH/+** of **MAX/MIN/-** toets in, zo lang de weergave knippert.
- Bevestig met de **ALARM** toets.
- Indien u een alarm niet wenst in te stellen, druk dan nogmaals op de **ALARM** toets om naar het volgende alarm te gaan.
- De volgorde is als volgt: T-1h bovenste alarmgrens, T-1h onderste alarmgrens, T-3h bovenste alarmgrens, T-3h onderste alarmgrens.
- Druk nogmaals op de **ALARM** toets om in de normaal modus terug te keren.
- Bij geactiveerd alarm verschijnen het bijbehorende alarmsymbolen op het display
- Om te deactiveren, zet u de betreffende alarmgrens terug op „OF(F)” in de alarminstelmodus met behulp van de **CH/+** of **MAX/MIN/-** toets.

8.3.2 Geval van een alarm

- In het geval van een alarm knippert het desbetreffende symbool en u hoort een alarmsignaal ca. 60 seconden
- De alarmtoon klinkt driemaal per 30 seconden door totdat de gemeten waarde weer binnen de ingestelde alarmgrens ligt.
- Het alarm kunt u met een willekeurige toets beëindigen.
- Het alarmsymbool knippert, zo lang de alarmtoestand bestaat.

9. Trendpijlen

- De trendpijl toont u of de luchtdruk in de afgelopen 3 uur stijgt, daalt of gelijk blijft.



Stijgen (+1-2 hPa)

Verbetering van het weer

Maritiem weerstation

	Snel stijgen (>+2hPa)	Duidelijke verbetering van het weer
	Constant (± 1 hPa)	Stabiele weersomstandigheden
	Dalen (-1-2 hPa)	Verslechtering van het weer
	Snel dalen (>-2hPa)	Duidelijke verslechtering van het weer

10. Standplaats en montage

- Vermijd de nabijheid tot eventuele stoorbronnen die de DCF radio-ontvangst kunnen beïnvloeden. De afstand van mogelijke storingsbronnen (TV, computer, magnetron, draadloze telefoons, babyfoons) en grote metalen voorwerpen (bv. koelkast) dient tenminste 2 meter te zijn. Massieve wanden, in het bijzonder met metalen delen, kunnen het zendbereik aanzienlijk beperken. In extreme gevallen is het aan te bevelen, het toestel dicht bij het raam te zetten.
- Is de transmissie geslaagd, kunt u het apparaat bevestigen. Schuif de houder naar beneden en maak hem los van de verankering. Om het toestel aan de muur te bevestigen, schroeft u de houder aan de muur en klikt u het toestel in de houder. Wenst u het toestel op te stellen, steek de houder in de twee uitsparingen.
- Gebruik het toestel niet in de onmiddellijke nabijheid van een verwarming of andere warmtebronnen en stel het niet bloot aan directe zonnestralen.

11. Batterijwissel

- Wanneer het batterijsymbool voor het basisstation in het display verschijnt, vervang dan de batterijen.

12. Zender (optioneel)

- Het toestel is uitbreidbaar met maximaal 3 thermo-hygro zenders, cat. nr. 30.3249.02 voor buiten of binnen (in de handel verkrijgbaar).
- Als u zenders wilt aansluiten, kiest u met de schuifschakelaar **1/2/3** in het batterijvak van de zender voor elke zender een ander kanaal. Plaats er twee nieuwe batterijen 1,5 V AA in. Batterijen in de juiste poolrichting plaatsen. Neem het basisstation dan in werking of start het handmatig zenderzoeken:
 - Kies met de **CH/+** toets de desbetreffende zender.
 - Druk op de **CH/+** toets en houd deze drie seconden lang ingedrukt. De geregistreerde buitenzender (kanaal) wordt gewist en het zenderzoeken begint.
 - Druk op de **TX** toets in het batterijvak van de betreffende zender. De gegevens worden onmiddellijk overgedragen.
- De buitenwaarden en het kanaalnummer verschijnen op het display van het basisstation. Druk op de **CH/+** toets, om tussen de kanalen 1 tot 3 en de binnentemperatuur te wisselen.
- Na de laatst geregistreerde zender verschijnt bij een volgende bediening van de **CH/+** toets een kringsymbool voor de automatische kanaalwissel. Op het display verschijnen nu alle waarden afwisselend (10 seconden). Druk nog eens op de **CH/+** toets om de functie uit te schakelen.

13. Storingswijzer

Probleem	Oplossing
Geen indicatie op het basisstation	→ Batterijen in de juiste poolrichting plaatsen → Vervang de batterijen
Geen zender ontvangst Indicatie "- - ." voor kanaal 1/2/3	→ Geen zender geïnstalleerd → Met geïnstalleerde zender (optioneel): → Controleer de batterijen van de zender (gebruik alleen batterijen/accu's met een spanning van 1,5V) → Basisstation en zender opnieuw volgens de handleiding in bedrijf stellen

Maritiem weerstation

	→ Handmatig zoeken van de buitenzender starten → Zoek een andere plaats voor de buitenzender en/of het basisstation → Afstand tussen buitenzender en basisstation verminderen → Verwijder stoorbronnen
Geen DCF ontvangst	→ Activeer de DCF radio-ontvangst in de instelling (DCF ON) → Druk op de MAX/MIN/- toets voor 3 seconden, om de ontvangst handmatig te starten → Ontvangstpoging in de nacht afwachten → Zoek een nieuwe opstellingsplaats voor het apparaat → Tijd handmatig instellen → Verwijder stoorbronnen → Apparaat opnieuw volgens de handleiding in bedrijf stellen
Geen correcte weergave	→ Nieuwe inbedrijfstelling → Vervang de batterijen

Neem contact op met de verkoper bij wie u dit product gekocht heeft als uw apparaat ondanks deze maatregelen nog steeds niet werkt.

14. Afvoeren

Dit product en de verpakking zijn vervaardigd van hoogwaardige materialen en onderdelen, die kunnen worden gerecycled en hergebruikt. Dit vermindert afval en spaart het milieu.

Voer de verpakking op milieuvriendelijke wijze af via de daarvoor bestemde inzamelsystemen.

**Afvoeren van het elektrisch apparaat**

Verwijder niet vast ingebouwde batterijen en accu's uit het apparaat en voer die gescheiden af. Dit apparaat is gemarkeerd in overeenstemming met de EU-richtlijn (WEEE) over het verwijderen van elektrisch en elektronisch afval. Dit product mag niet met het huisvuil worden weggegooid. De gebruiker is verplicht om de apparatuur af te geven bij een als zodanig erkende inleverpunt voor het afvoeren van afgedankte elektrische en elektronische apparatuur om een milieuvriendelijk afvoeren te garanderen. Inleveren is gratis. Neem de geldende voorschriften in acht!

**Afvoeren van batterijen**

Batterijen en accu's mogen niet met het huisvuil worden weggegooid. Zij bevatten schadelijke stoffen die schadelijk kunnen zijn voor het milieu en de gezondheid indien zij op onjuiste wijze worden afgevoerd. Als consument bent u wettelijk verplicht om gebruikte batterijen en accu's bij uw verkoper in te leveren of naar de daarvoor bestemde inleverpunten volgens de nationale of lokale bepalingen te brengen om een milieuvriendelijk afvoeren te garanderen. Inleveren is gratis.

De benamingen van de zware metalen zijn: Cd=cadmium, Hg=kwik, Pb=lood

15. Technische gegevens

Temperatuur	0 °C... +50 °C
Resolutie	0,1°C
Precisie	± 1 °C
Luchtvochtigheid	10...99% RH
Precisie	± 5 % RH (@25°C, 30%...80%RH)
Resolutie	1%RH
Luchtdruk	800 hPa ... 1100 hPa
Precisie	± 1 hPa

Maritiem weerstation**NL**

Resolutie	0,1 hPa
Update-interval	Alle 30 seconden
Basisstation	
Spanningsvoorziening	Batterijen 2 x 1,5 V AA (niet inclusief)
Afmetingen	160 x 160 (152) x 32 (87) mm
Gewicht	247 g (alleen het apparaat)
Zender (optioneel)	Cat. nr. 30.3249.02
Reikwijdte	Maximaal 100 meter (vrije veld)
Transmissie frequentie	433 MHz
Maximaal radiofrequentie vermogen uitgezonden	< 10mW

Deze gebruiksaanwijzing of gedeelten eruit mogen alleen met toestemming van TFA Dostmann worden gepubliceerd. De technische gegevens van dit apparaat zijn actueel bij het ter perse gaan en kunnen zonder voorafgaande informatie worden gewijzigd.

De nieuwste technische gegevens en informatie over uw product kunt u vinden door het invoeren van het artikelnummer op onze homepage.

EU-conformiteitsverklaring

Hierbij verklaart TFA Dostmann dat het type radioapparatuur 35.1124 conform is met Richtlijn 2014/53/EU. De volledige tekst van de EU-conformiteitsverklaring kan worden geraadpleegd op het volgende internetadres: www.tfa-dostmann.de/service/downloads/c

www.tfa-dostmann.de

E-Mail: info@tfa-dostmann.de

TFA Dostmann GmbH & Co.KG, Zum Ottersberg 12, 97877 Wertheim, Duitsland

05/23

Estación meteorológica marítima**E****1. Entrega**

- Estación meteorológica (estación base)
- Instrucciones de uso

2. Ámbito de aplicación y ventajas de su nuevo dispositivo

- Temperatura y humedad interior
- Presión atmosférica relativa
- Gran diagrama de barras para la variación de la presión atmosférica en 3 periodos de tiempo opcionales: 24 horas/3 horas/última hora
- Visualización permanente de la diferencia de presión atmosférica de la última hora y de las 3 últimas horas (en hPa) con 4 límites de alarma ajustables
- Tendencia de la presión atmosférica
- Valores máximos y mínimos para la temperatura, la humedad y la presión atmosférica con reposición manual o automática
- Reloj radiocontrolado con fecha
- Posibilidad de ajuste manual de la hora y de la zona horaria
- Con soporte robusto para colocar de pie o colgar en la pared
- Opcional: Expandible de hasta 3 transmisores termo-higrómetro, cat. no. 30.3249.02 para exterior o interior (se venden por separado)

3. Para su seguridad

- El producto solo es adecuado para el ámbito de aplicación descrito anteriormente.
- No emplee el dispositivo de modo distinto al especificado en estas instrucciones.



**¡Advertencia!
¡Riesgo de lesiones!**

- Mantenga el dispositivo y las pilas fuera del alcance de los niños.
- Las piezas pequeñas pueden ser tragadas por los niños (menores de tres años).
- Las pilas contienen ácidos nocivos para la salud y pueden ser peligrosas si se ingieren. Si se ingiere una pila le puede causar dentro de 2 horas, quemaduras internas y llegar a la muerte. Si sospecha que se ha ingerido una pila o ha entrado en el cuerpo de otro modo, busque inmediatamente ayuda médica.
- No tire las pilas al fuego, no las cortocircuite, desmonte ni recargue. **¡Riesgo de explosión!**
- Las pilas con un estado de carga bajo deben cambiarse lo antes posible para evitar fugas. Compruebe que la polaridad sea la correcta al introducir las pilas. No utilice simultáneamente pilas nuevas y usadas o pilas de diferente tipo. Extraiga las pilas si no va a usar el dispositivo por un largo período de tiempo. Evite el contacto del líquido de las pilas con la piel, ojos y mucosas. En caso de contacto, enjuague la zona afectada con agua y acuda al médico sin pérdida de tiempo.



ATENCIÓN

- No está permitido realizar reparaciones, transformaciones o modificaciones por su cuenta en el dispositivo.
- No exponga el dispositivo a temperaturas extremas, vibraciones ni sacudidas extremas.
- Sólo para el uso en lugares secos bajo techo. ¡Protegerlo de la humedad!
- Limpie el dispositivo con un paño suave, ligeramente humedecido. ¡No utilice productos abrasivos o disolventes!

4. Componentes**Estación base (receptor)****A: Pantalla LCD (Fig. 1):**

A 1: Hora

A 3: Fecha

A 5: Humedad

A 7: Diagrama de barras variación de la presión atmosférica

A 9: Límite de alarma superior/inferior

A 2: Símbolo de recepción DCF

A 4: Símbolo de pila para la estación base

A 6: Periodo variación de la presión atmosférica (1h/3h/24h)

A 8: Diferencia de presión atmosférica últimas 3 horas

A 10: Valores mínimos (MIN)/máximos (MAX)

E

Estación meteorológica marítima

- A 11:** Tendencia de la presión atmosférica
A 13: Reposición automática de los valores máximos y mínimos
A 15: Símbolo para los valores exteriores*
A 17: Temperatura
A 19: Símbolo de pila para el transmisor*
A 12: Presión atmosférica relativa
A 14: Diferencia de presión atmosférica última hora
A 16: Símbolo para los valores interiores
A 18: Número de canal y símbolo para el cambio de canal*
A 20: Símbolo de recepción para el transmisor*

*Indicación sólo en funcionamiento con transmisor exterior (opcional)

B: Teclas (Fig. 2):

- B 1:** Tecla **SET/MODE**
B 3: Tecla **MAX/MIN/-**
B 2: Tecla **CH/+**
B 4: Tecla **ALARM**

C: Cuerpo (Fig. 3):

- C 1:** Soporte para montaje de pared
C 3: Huecos para el soporte para colocar de pie
C 2: Compartimento de las pilas

5. Puesta en marcha

- Abra el compartimento de las pilas e introduzca dos pilas nuevas 1,5 V AA con la polaridad correcta. Cierre de nuevo el compartimento de las pilas. Se emite una señal acústica corta y todos los segmentos LCD se muestran brevemente. En la pantalla aparecen la temperatura interior y la humedad del aire.
- El reloj está ahora tratando de recibir la señal de radio y el símbolo de recepción DCF parpadea.
- Una vez que se ha recibido el código de horario después 3-10 minutos se muestra la hora controlada por radio y el símbolo de recepción DCF aparece constantemente en la pantalla.
- La recepción de la señal DCF se llevará a cabo diariamente a las 2:00 y 3:00 de la mañana. Si la recepción del reloj no tiene éxito, el siguiente intento de recepción se llevará a cabo de nuevo a las 4:00 y 5:00 de la mañana.
- También puede activar la recepción de la señal DCF manualmente. Mantenga pulsada la tecla **MAX/MIN/-** durante 3 segundos en el modo normal. El símbolo de recepción DCF parpadea.
- Mantenga pulsada la tecla **MAX/MIN/-** durante 3 segundos y el proceso de recepción se termina. El símbolo de recepción DCF desaparece.
- Hay tres tipos de símbolos recibidos:
 - Parpadea – recepción activa
 - Se detiene – recepción exitosa
 - Ninguna símbolo – ninguna recepción de DCF
- Si su reloj radiocontrolado no es capaz de recibir la señal DCF (p. ej. debido a interferencias, distancia de transmisión, etc.), puede ajustar la hora manualmente.
- El reloj funciona como un reloj normal de cuarzo (véase "Ajustes manuales").

5.1 Indicaciones para la recepción de la hora radiocontrolada

- La transmisión de la hora se realiza por medio de un reloj atómico en las proximidades de Frankfurt am Main por una señal de frecuencia DCF-77 (77,5 kHz) con un alcance de aprox. 1.500 km. Su reloj radiocontrolado recibe la señal, la convierte y muestra siempre la hora exacta. Incluso el cambio de la hora de verano e invierno se produce automáticamente.
- Evite la proximidad de posibles fuentes de interferencia que puedan afectar a la recepción de radio (véase: "Selección de la ubicación y montaje").
- Por las noches las alteraciones atmosféricas suelen ser reducidas. Si además se recibe como mínimo una vez al día, es suficiente para garantizar la precisión y mantener desviaciones inferiores a 1 segundo.

6. Manejo

- El dispositivo sale automáticamente del modo de ajuste si no se presiona ninguna tecla durante 20 segundos.
- Mantenga pulsada la tecla **CH/+** o **MAX/MIN/-** en el modo de ajuste, accederá a la pasada rápida.

E

Estación meteorológica marítima

6.1 Ajustes manuales

- Mantenga pulsada la tecla **SET/MODE** durante tres segundos para acceder al modo de ajuste.
- El primer valor ajustable parpadea en la pantalla.
- Ajuste con la tecla **CH/+** o **MAX/MIN/-** la regulación deseada, mientras el valor parpadea.
- Pulse la tecla **SET/MODE** para confirmar el ajuste y pasar al valor siguiente.
- La sucesión se indica como sigue:
 - Presión atmosférica relativa (nivel preseleccionado: 1013 hPa)
 - Recepción DCF ON/OFF (nivel preseleccionado: DCF ON)
 - Zona horaria -12/+12 (nivel preseleccionado: 00 H)
 - Reposición automática para los valores máximos y mínimos ON/OFF (nivel preseleccionado: AUTO MINMAX OFF)
 - Hora, minutos
 - Año, mes, fecha

6.1.1 Ajuste de la presión atmosférica

- En el modo de ajuste, se debe introducir la presión de aire relativa en el lugar de instalación. Averiguar la presión atmosférica actual del entorno (valor de la Oficina meteorológica local, en farmacias, ópticas, Internet, estaciones meteorológicas contrastadas en edificios públicos, en aeropuertos).

6.1.2 Recepción de DCF

- De manera predeterminada, la recepción DCF está activada (DCF ON) y después de la recepción exitosa de la señal DCF no es necesario un ajuste horario manual.
- En el modo de ajuste puede desactivar (DCF OFF) o activar la recepción DCF.
- Con la recepción desactivada debe ajustar la hora manualmente. No aparece ninguna zona horaria.
- Si la recepción de la señal de radio está activada y la recepción es correcta el tiempo ajustado manualmente se sobrescribe.

6.1.3 Ajuste de la zona horaria

- En el modo de ajuste puede ajustar la corrección de la zona horaria (+12/-12).
- La corrección de la zona horaria es necesaria cuando se puede recibir la señal DCF, la zona horaria es diferente de la hora DCF (por ejemplo: +1 = una hora más tarde).

6.1.4 Reposición automática para los valores máximos y mínimos

- En el modo de ajuste puede activar (AUTO MINMAX ON) o desactivar la reposición automática para los valores máximos y mínimos.
- Si ha activado la reposición automática en la pantalla aparece AUTO.
- Los valores máximos y mínimos se reponen diariamente automáticamente a las 0.00 h (véase: "Reposición de valores máximos y mínimos")

7. Valores máximos y mínimos

7.1 Indicación de valores máximos y mínimos

- Pulse la tecla **MAX/MIN/-** en el modo normal. MAX parpadea en la pantalla.
- En la pantalla aparecen los valores máximos (MAX) para la temperatura, la humedad y la presión atmosférica tras la última reposición.
- Si ha conectado un transmisor, con la tecla **CH/+** puede cambiar entre los canales y la temperatura interior.
- Si vuelve a pulsar la tecla **MAX/MIN/-** puede solicitar los valores mínimos. MIN parpadea en la pantalla.
- Pulse otra vez la tecla **MAX/MIN/-** para volver a la indicación de los valores actuales.

7.2 Reposición de valores máximos y mínimos

a) Reposición manual

- Mantenga pulsada la tecla **SET/MODE** durante 3 segundos mientras en la pantalla aparecen los valores máximos y mínimos. Los valores se borrarán y se volverá a indicar los valores actuales.

Estación meteorológica marítima

E

b) Reposición automática

- **Condición previa:** la reposición automática está activada en el modo de ajuste (AUTO MINMAX ON). AUTO aparece permanentemente en la pantalla.
- Los valores máximos y mínimos se reponen diariamente automáticamente a las 0.00 h.
- También es posible una reposición manual intermedio.

8. Presión atmosférica

- El barómetro integrado mide la presión atmosférica en hectopascales (hPa).
- La presión del aire corresponde al peso de la capa de aire que nos rodea y es dependiente del estado del tiempo y de la altitud del lugar.
- La presión atmosférica relativa hace referencia a la altura del nivel del mar y se debe ajustar en el modo de ajuste al valor de referencia actual en el lugar de instalación. (véase "Ajustes manuales").

8.1 Curso de la presión atmosférica

- La representación gráfica indica la variación de la presión atmosférica durante las últimas horas:
 - 24 h (en pasos de 2 horas, diferencia ± 6 hPa)
 - 3 h (en pasos de 15 minutos, diferencia ± 3 hPa)
 - 1 h (en pasos de 5 minutos, diferencia ± 3 hPa)
- Pulse brevemente la tecla **SET/MODE** para seleccionar el periodo de tiempo. "0 h" parpadea. Ajuste con la tecla **SET/MODE** la regulación deseada, mientras el valor parpadea. Para confirmar, espere 5 segundos, la unidad guardará de inmediato la nueva entrada.
- Después de la puesta en servicio, todas las barras están en la posición "0" hasta que la unidad haya recogido los datos necesarios.
- El "0h" en el medio de esta escala corresponde a la presión actual, y cada cambio (± 2 , ± 4 , ± 6) indica el aumento o disminución en "hPa" de la presión anterior respecto de la presión actual en el periodo correspondiente.
- Si la diferencia es superior al rango de visualización, no se muestra ninguna barra.
- Si las barras bajan, significa que la presión atmosférica ha disminuido y que se espera que el tiempo empeore respecto de las condiciones actuales. Si las barras suben, significa que el tiempo está mejorando.

8.2 Diferencia de presión atmosférica

- La pantalla T-1h y T-3h muestra la mayor desviación de la presión atmosférica actual en la última hora o en las últimas 3 horas en hPa.
- Si la presión atmosférica desciende rápidamente (1 a 2 hPa por hora), hay riesgo de tormenta y temporal.

8.3 Función de alarma para diferencia de presión atmosférica

8.3.1 Modo de ajuste de la alarma

- Puede ajustar una alarma baja y una alarma alta para la diferencia de presión atmosférica T-1h y T-3h respectivamente.
- Mantenga pulsada la tecla **ALARM** durante 3 segundos para acceder al modo de ajuste de alarma.
- Como primera opción de ajuste, el símbolo del límite superior de alarma (por defecto OF(F)) parpadea en la pantalla T-1h. Ajuste con la tecla **CH/+** o **MAX/MIN/-** el límite superior deseado (+0,1 a +9,9), mientras la pantalla parpadea.
- Confirme la entrada con la tecla **ALARM**.
- Si no desea programar una alarma, pulse de nuevo la tecla **ALARM** para pasar a la siguiente alarma.
- La sucesión se indica como sigue: Límite superior de alarma T-1h, límite inferior de alarma T-1h, límite superior de alarma T-3h, límite inferior de alarma T-3h.
- Pulse la tecla **ALARM** otra vez para volver al modo normal.
- Cuando la alarma está activada, los símbolos de la alarma respectivos aparecen.
- Para desactivar, ajuste el límite de alarma respectivo de nuevo a "OF(F)" en el modo de ajuste de alarma utilizando la tecla **CH/+** o **MAX/MIN/-**.

8.3.2 Caso de alarma





- En caso de alarma el símbolo correspondiente parpadea y suena una señal acústica para 60 segundos.
- El tono de alarma suena tres veces cada 30 segundos mientras exista la condición de alarma.
- Finalice el sonido de la alarma con cualquier tecla.
- El símbolo de la alarma parpadea mientras exista la condición de alarma.

Estación meteorológica marítima

E

9. Flecha de tendencia

- La flecha de tendencia le indica si la presión atmosférica de las últimas 3 horas sube, baja o se mantiene igual.

	Aumento (+1-2 hPa)	Mejora meteorológica
	Aumento rápido (>+2hPa)	Mejora meteorológica significativa
	Se mantiene igual (± 1 hPa)	Condiciones meteorológicas estables
	Baja (-1-2 hPa)	Empeoramiento meteorológico
	Baja rápida (>-2hPa)	Empeoramiento meteorológico significativo

10. Selección de la ubicación y montaje

- Evite la proximidad de posibles fuentes de interferencia que puedan afectar a la recepción de la señal radio DCF. Es recomendable mantener una distancia de como mínimo 2 metros de posibles dispositivos perturbadores (televisión, ordenador, microondas, radioteléfonos, monitores para bebés) y de los objetos metálicos grandes (por ejemplo, el frigorífico). Con paredes macizas, especialmente con piezas metálicas puede reducirse considerablemente el alcance de transmisión. En casos extremos se aconseja de emplazar el dispositivo cerca de una ventana.
- Si la transmisión ha sido exitosa puede fijar el dispositivo. Deslice el soporte hacia abajo y retírelo del anclaje. Para montaje de pared, atornille el soporte en la pared y cuelgue el dispositivo en el soporte. Si desea montar el dispositivo inserte el soporte en los dos huecos.
- No opere el producto en las inmediaciones de la calefacción, de otras fuentes de calor o de la radiación solar directa.

11. Cambio de las pilas

- En cuanto aparezca en la pantalla el símbolo de pila para la estación base, cambie las pilas.

12. Transmisor (opcional)

- El dispositivo se puede ampliar con hasta 3 transmisores termo-higro, n° de cat. 30.3249.02 para exterior o interior (se venden por separado).
- Si desea conectar transmisores, seleccione con el interruptor deslizante **1/2/3** en el compartimento de las pilas del transmisor un canal diferente para cada transmisor. Introduzca dos pilas nuevas 1,5 V AA. Asegúrese que las pilas estén colocadas con la polaridad correcta. Active entonces la estación base o comienza una búsqueda manual del transmisor:
 - Con la tecla **CH/+** puede seleccionar el transmisor deseado.
 - Mantenga pulsada la tecla **CH/+** durante tres segundos. El transmisor (canal) registrado se borrará y comenzará la búsqueda del transmisor.
 - Pulsa la tecla **TX** en el compartimento de las pilas del transmisor. La transmisión de los datos se realiza inmediatamente.
- Los valores exteriores y el número de canal se muestran en la pantalla de la estación base. Utilice la tecla **CH/+** para cambiar entre los canales 1 a 3 y la temperatura interior.
- Después del último transmisor exterior registrado, cuando se pulsa de nuevo la tecla **CH/+** se muestra el cambio de canal automático. La pantalla muestra ahora todos los valores alternativamente (10 segundos). Pulse la tecla **CH/+** otra vez para apagar la función.

13. Averías

Problema	Solución
Ninguna indicación de estación base	<ul style="list-style-type: none"> → Asegúrese que las pilas estén colocadas con la polaridad correcta → Cambiar las pilas

Estación meteorológica marítima

E

Ninguna recepción de transmisor Indicación "- - , -" para los canales 1/2/3	<ul style="list-style-type: none"> → Ningún transmisor instalado Con transmisor instalado (opcional): → Comprobar las pilas del transmisor exterior (utilice únicamente pilas/baterías con una tensión de 1,5 V) → Vuelva a la puesta en marcha del transmisor y de la estación base de acuerdo a las instrucciones → Iniciar la búsqueda manual para el transmisor exterior → Elegir otro lugar para el transmisor exterior y/o la estación base → Reducir la distancia entre el transmisor exterior y la estación base → Elimine las fuentes de interferencia
--	--

Ninguna recepción de DCF	<ul style="list-style-type: none"> → Activar la recepción de radio DCF en el modo de ajuste (DCF ON) → Mantenga pulsada la tecla MAX/MIN—durante 3 segundos para activar la recepción manualmente → Esperar la recepción de noche → Elegir otro lugar para el dispositivo → Ajustar la hora manualmente → Elimine las fuentes de interferencia → Vuelva a la puesta en marcha del dispositivo de acuerdo a las instrucciones
--------------------------	--

Indicación incorrecta	<ul style="list-style-type: none"> → Nueva puesta en marcha → Cambiar las pilas
-----------------------	---

Si a pesar de haber seguido estos pasos, el dispositivo no funciona, diríjase al establecimiento donde adquirió el producto.

14. Eliminación

Este producto y su embalaje han sido fabricados con materiales y componentes de alta calidad que pueden ser reciclados y reutilizados. Así se reducen los residuos y se protege el medio ambiente.

Eliminar el embalaje de una forma respetuosa con el medio ambiente a través de los sistemas de recogida establecidos.

**Eliminación de los dispositivos eléctricos**

Retire las pilas y baterías recargables que no están instaladas de forma permanente y deséchelas por separado del producto.

Este dispositivo está identificado conforme a la Directiva de la UE sobre residuos de aparatos eléctricos y electrónicos (WEEE).

No deseche este producto junto con la basura doméstica. El usuario está obligado a llevar el dispositivo usado a un punto de recogida de aparatos eléctricos y electrónicos acreditado para que sea eliminado de manera respetuosa con el medio ambiente. La devolución es gratuita.

Tenga en cuenta las normas vigentes actuales.

**Eliminación de las pilas**

Las pilas y baterías no pueden desecharse en ningún caso junto con la basura doméstica. Contienen contaminantes que pueden perjudicar el medio ambiente y la salud si se eliminan de forma inadecuada. Como consumidor, está obligado legalmente a depositar las pilas y baterías usadas de manera respetuosa con el medio ambiente en el comercio especializado o bien en los centros de recogida y reciclaje previstos para ello según el reglamento nacional o local. La devolución es gratuita.

Las denominaciones de los metales pesados que contienen son: Cd=cadmio, Hg=mercurio, Pb=plomo.

15. Datos técnicos

Temperatura	0 °C... +50 °C
Resolución	0,1°C
Precisión	±1°C

Estación meteorológica marítima

E

Humedad del aire	10...99% RH
Precisión	±5% RH (@25°C, 30%...80%RH)
Resolución	1%RH
Presión atmosférica	800 hPa ...1100 hPa
Precisión	±1 hPa
Resolución	0,1 hPa
Intervalo de actualización	Todos 30 segundos

Estación base

Alimentación de tensión	Pilas 2 x 1,5 V AA (no incluidas)
Dimensiones del cuerpo	160 x 160 (152) x 32 (87) mm
Peso	247 g (solo dispositivo)

Transmisor (opcional) n° de cat. 30.3249.02

Alcance Máximo de 100 m (campo libre)

Frecuencia de transmisión: 433 MHz

Potencia máxima de radiofrecuencia transmitida < 10mW

Estas instrucciones o extractos de las mismas no pueden ser publicados sin la autorización de la TFA Dostmann. Los datos técnicos de este producto corresponden al estado en el momento de la impresión y pueden ser modificados sin previo aviso.

Los actuales datos técnicos e informaciones sobre su producto los puede encontrar bajo el número de artículo en nuestra página web.

Declaración UE de conformidad

Por la presente, TFA Dostmann declara que el tipo de equipo radioeléctrico 35.1124 es conforme con la Directiva 2014/53/UE. El texto completo de la declaración UE de conformidad está disponible en la dirección Internet siguiente: www.tfa-dostmann.de/service/downloads/ce

www.tfa-dostmann.de

E-Mail: info@tfa-dostmann.de

TFA Dostmann GmbH & Co.KG, Zum Ottersberg 12, 97877 Wertheim, Alemania

