

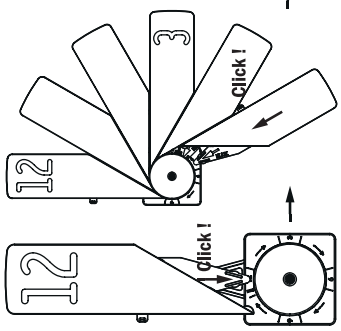

CLOCK IN THE BOX
Bedienungsanleitung
Kat. Nr. 60.3020.xx

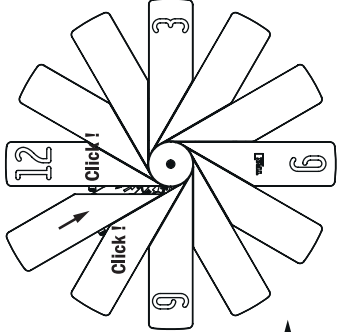
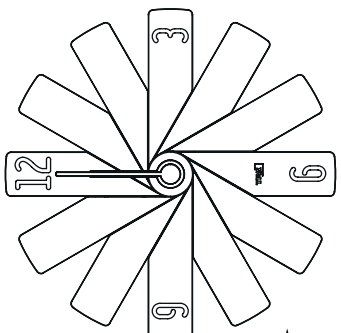
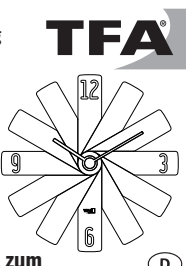

Design-Wanduhr zum Zusammenstecken

Vielen Dank, dass Sie sich für dieses Gerät aus dem Hause TFA entschieden haben.

Bevor Sie mit dem Gerät arbeiten

- Lesen Sie sich bitte die Bedienungsanleitung genau durch.
- Durch die Beachtung der Bedienungsanleitung vermeiden Sie auch Beschädigungen des Geräts...

Zu Ihrer Sicherheit

- Verwenden Sie das Produkt nicht anders, als in dieser Anleitung dargestellt wird.
- Das eigenmächtige Reparieren, Umbauen oder Verändern des Gerätes ist nicht gestattet.

Vorsicht! Verletzungsgefahr:

- Halten Sie das Gerät und die Batterie außerhalb der Reichweite von Kindern.
- Kleinteile können von Kindern (unter drei Jahren) verschluckt werden.
- Batterien enthalten gesundheitsschädliche Säuren...

Wichtiger Hinweis:

- Nicht direkt an den Zeigern drehen! Die Mechanik der Uhr kann dadurch beschädigt werden.
- Setzen Sie das Gerät keinen extremen Temperaturen, Vibrationen und Erschütterungen aus.

Zusammenstecken

- Legen Sie alle 12 Steckteile für das Zifferblatt bereit. In der Box sind die Teile der Reihe nach eingelegt.
- Nehmen Sie das Uhrwerk in die Hand. Der Aufhänger zeigt nach oben.
- Beginnen Sie mit der „12“. Klicken Sie die Spitze in Pfeilrichtung in den 12-Uhr-Schlitz.

Inbetriebnahme

- Legen Sie die Batterie ein, ± Pol wie abgebildet.
- Das Gerät ist jetzt betriebsbereit.
- Stellen Sie mit dem Einstellrad die aktuelle Uhrzeit ein.

Pflege und Wartung

- Reinigen Sie das Gerät mit einem leicht feuchten Tuch. Keine Scheuer- oder Lösungsmittel verwenden!
- Entfernen Sie die Batterie, wenn Sie das Gerät längere Zeit nicht verwenden.
- Sobald die Funktionen schwächer werden, wechseln Sie bitte die Batterie.

Entsorgung

Entsorgen Sie die Verpackung umweltgerecht über die eingerichteten Sammelsysteme.

Entsorgung des Elektrogeräts

Entnehmen Sie nicht festverbauten Batterien und Akkus aus dem Gerät und entsorgen Sie diese getrennt. Dieses Gerät ist entsprechend der EU-Richtlinie über die Entsorgung von Elektro- und Elektronik-Altgeräten (WEEE) gekennzeichnet.

Das Uhrwerk darf nicht mit dem Hausmüll entsorgt werden. Der Nutzer ist verpflichtet, das Altgerät zur umweltgerechten Entsorgung bei einer ausgewiesenen Annahmestelle für die Entsorgung von Elektro- und Elektronikgeräten abzugeben.

Entsorgung der Batterien

Batterien und Akkus dürfen keinesfalls in den Hausmüll. Sie enthalten Schadstoffe, die bei unsachgemäßer Entsorgung der Umwelt und der Gesundheit Schaden zufügen können.

Als Verbraucher sind Sie gesetzlich verpflichtet, gebrauchte Batterien und Akkus zur umweltgerechten Entsorgung beim Handel oder entsprechenden Sammelstellen gemäß nationalen oder lokalen Bestimmungen abzugeben.

Technische Daten

Table with 2 columns: Parameter and Value. Includes Spannungsversorgung, Genauigkeit, Batterieauflaufzeit, Gehäusemaße, and Gewicht.

TFA Dostmann GmbH & Co. KG

Zum Ottersberg 12, 97877 Wertheim, Deutschland
Diese Anleitung oder Auszüge daraus dürfen nur mit Zustimmung von TFA Dostmann veröffentlicht werden.

www.tfa-dostmann.de 03/23

CLOCK IN THE BOX
Instruction manual
Cat. No. 60.3020.xx



Instruction manuals
www.tfa-dostmann.de/en/service/downloads/instruction-manuals

Design Wall Clock Kit

Thank you for choosing this instrument from TFA.

Before you use this product

- Please make sure you read the instruction manual carefully.
- Following and respecting the instructions in your manual will prevent damage to your instrument...

For your safety

- The product should only be used as described within these instructions.
- Unauthorized repairs, alterations or changes to the product are prohibited.

Caution! Risk of injury:

- Keep this device and the battery out of reach of children.
- Small parts can be swallowed by children (under three years old).
- Batteries contain harmful acids and may be hazardous if swallowed.

Important information!

- Do not turn the hands directly! The mechanism of the clock could be damaged.
- Do not expose the device to extreme temperatures, vibrations or shocks.

Assembling

- Gather all 12 plug-in parts for the dial. The parts are placed one after the other in the box.
- Take the movement. The hanger points upwards.
- Start with the "12". Click the tip into the 12 o'clock slot in the direction of the arrow.

Getting started

- Insert the battery; ensure that the battery polarities are correct.
- The device is ready for use.
- Turn the dial and set the actual time.
- Securely attach the wall clock using the hanger

Care and maintenance

- Clean the device with a damp cloth. Do not use solvents or scouring agents.
- Remove the battery if you do not use the device for a long period of time.
- Change the battery when the device functions become weak.

Waste disposal

Dispose of the packaging in an environmentally friendly manner using the collection systems that have been set up.

Disposal of the electrical device

Remove non-permanently installed batteries and rechargeable batteries from the device and dispose of them separately. This product is labelled in accordance with the EU Waste Electrical and Electronic Equipment Directive (WEEE).

Disposal of the batteries

Never dispose of empty batteries and rechargeable batteries with ordinary household waste. They contain pollutants which, if improperly disposed of, can harm the environment and human health.

Specifications

Table with 2 columns: Specification and Value. Includes Power consumption, Precision, Battery life, Housing dimension, and Weight.

TFA Dostmann GmbH & Co. KG

Zum Ottersberg 12, 97877 Wertheim, Germany
No part of this manual may be reproduced without written consent of TFA Dostmann.

CLOCK IN THE BOX
Mode d'emploi
Réf. 60.3020.xx



Horloge murale design à assembler soi-même

Nous vous remercions d'avoir choisi l'appareil de la société TFA.

Avant d'utiliser votre appareil

- Veuillez lire attentivement le mode d'emploi.
- En respectant ce mode d'emploi, vous éviterez d'endommager votre appareil et de perdre vos droits légaux...

Pour votre sécurité

- N'utilisez jamais l'appareil à d'autres fins que celles décrites dans le présent mode d'emploi.
- Vous ne devez en aucun cas réparer, démonter ou modifier l'appareil par vous-même.

Attention! Danger de blessure:

- Placez votre appareil et la pile hors de la portée des enfants.
- Les petites pièces peuvent être avalées par les enfants (de moins de trois ans).
- Les piles contiennent des acides nocifs pour la santé...

Conseils importants!

- Ne tournez pas les aiguilles directement, cela pourrait endommager le système mécanique de l'horloge.
- Évitez d'exposer l'appareil à des températures extrêmes, à des vibrations ou à des chocs.
- Protégez-le contre l'humidité.

Assemblage

- Préparez devant vous les 12 pièces à emboîter pour le cadran. Les pièces sont rangées dans l'ordre dans la boîte.
- Prenez le mouvement. Orientez l'accroche vers le haut.
- Commencez par le « 12 ». Cliquez la pointe dans le sens de la flèche dans la fente des 12 heures.

Mise en service

- Insérez la pile, polarité ± selon l'illustration.
- Votre appareil est maintenant prêt à fonctionner.
- Réglez l'heure actuelle avec la molette de réglage.
- Fixez l'horloge au mur à l'aide de l'accroche.

Entretien et maintenance

- Pour le nettoyage de votre appareil, utilisez un chiffon humide. N'utilisez pas de solvants ou d'agents abrasifs!
- Retirez la pile si vous n'utilisez pas votre appareil pendant une durée prolongée.
- Remplacez la pile, si les fonctions de l'appareil s'affaiblissent.

Traitement des déchets

Éliminez les emballages de manière respectueuse de l'environnement par le biais des systèmes de collecte établis.



Points de collecte sur www.quefairedesdechets.fr

Mise au rebut de l'appareil électrique

Retirez de l'appareil les piles et les batteries rechargeables qui ne sont pas installées de façon permanente et jetez-les séparément.

Les piles et les batteries rechargeables ne doivent pas être jetées dans les débris ménagers. Elles contiennent des polluants qui peuvent nuire à l'environnement et à la santé si elles sont éliminées de manière inappropriée.

Caractéristiques techniques
Alimentation : Pile 1,5 V AA (non incluse)
Précision: ±0,5 seconde/jour
Durée de vie de la pile : environ 3 ans
Dimensions du boîtier : Ø 400 x 37 mm
Poids: 330 g (appareil seulement)

TFA Dostmann GmbH & Co. KG

Zum Ottersberg 12, 97877 Wertheim, Allemagne
La reproduction, même partielle, du présent mode d'emploi est strictement interdite sans l'accord explicite de TFA Dostmann.

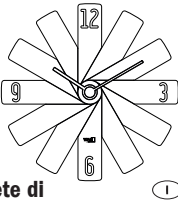

TFA
CLOCK IN THE BOX
Istruzioni per l'uso
 Cat. N. 60.3020.xx
TFA

Orologio da parete di design a incastro

Vi ringraziamo per aver scelto l'apparecchio della TFA.

Prima di utilizzare l'apparecchio

- Leggete attentamente le istruzioni per l'uso.
- Seguendo le istruzioni per l'uso, eviterete anche di danneggiare il prodotto e di pregiudicare, a causa di un utilizzo scorretto, i diritti di consumatore che vi spettano per legge.
- Decliniamo ogni responsabilità per i danni derivanti dal mancato rispetto delle presenti istruzioni per l'uso.
- Prestate particolare attenzione alle misure di sicurezza!
- Conservate con cura queste istruzioni per l'uso!

Per la vostra sicurezza

- Non utilizzate il prodotto in maniera diversa da quanto descritto in queste istruzioni.
- Non sono consentite riparazioni, alterazioni o modifiche non autorizzate del dispositivo.

Attenzione!
Pericolo di lesioni:

- Tenere il dispositivo e la batteria lontano dalla portata dei bambini.
- Le piccole parti possono essere ingerite dai bambini (sotto i tre anni)
- Le batterie contengono acidi nocivi per la salute. Se ingerite, le batterie possono essere mortali. Se una batteria venisse ingerita, potrebbe causare gravi ustioni interne e portare alla morte nel giro di due ore. Se si sospetta che una batteria sia stata ingerita o inserita nel corpo in altra maniera, consultare immediatamente un medico.
- Non gettare le batterie nel fuoco, non polarizzarle in maniera scorretta, non smontarle e non cercare di ricaricarle.
- Evitare il contatto del liquido delle batterie con la pelle, gli occhi e le mucose. In casi di contatto, sciacquare subito la zona interessata con acqua e consultare un medico.

Note importanti!

- **Non girare direttamente le lancette: le meccaniche dell'orologio potrebbero danneggiarsi.**
- Non esporre l'apparecchio a temperature estreme, vibrazioni e urti.
- Proteggere dall'umidità.

Assemblaggio

- Preparare tutte e 12 le parti a incastro per il quadrante. Nella scatola, le parti sono inserite in ordine.
- Prendere in mano il meccanismo dell'orologio. Il gancio punta verso l'alto.
- Iniziare con il "12". Fare clic con la punta nella fessura delle ore 12 nella direzione della freccia. L'altra punta si aggancia automaticamente (nella fessura a ore 10).
- Ora procedere in senso orario e inserire la parte successiva (senza numero) con la punta in direzione della freccia nella fessura accanto. L'altra punta si aggancia di nuovo automaticamente (nella fessura a ore 11). Sollevare leggermente il "12" e fissare la nuova parte con il raccordo.
- Assicurarsi di inserire il "3", il "6" e il "9" nella fessura predisposta. Le altre parti da incastrare si possono disporre come si desidera o (nel caso di modelli multicolori) si possono utilizzare i nostri esempi di design.

- Nel caso della 10 a e 11a parte da incastrare, le fessure sono già "occupate" dal doppio ancoraggio. Basta inserire la punta nella direzione della freccia sotto il "12" nella fessura predisposta. L'ultima parte a incastro viene quindi ulteriormente fissata al raccordo del "12".
- Ora si possono controllare e tarare i collegamenti a incastro di tutte e 12 le parti. Nel farlo, tenere saldamente il meccanismo dell'orologio con la mano.
- Posizionare innanzitutto la lancetta delle ore sull'asse esattamente a ore 12 e premere con forza. Quindi inserire la lancetta dei minuti allo stesso modo.

Messa in funzione

- Inserire la batteria, rispettando le corrette polarità.
- L'apparecchio è pronto per l'uso.
- Impostate l'ora attuale con la rotella di regolazione.
- È possibile fissare l'apparecchio alla parete utilizzando il gancio.

Cura e manutenzione

- Per pulire l'apparecchio utilizzare solo un panno morbido leggermente inumidito.
- Non usare solventi o prodotti abrasivi.
- Rimuovere la batteria, se non si utilizza l'apparecchio per un periodo prolungato.
- Cambiare la batteria se le funzioni del dispositivo sono più deboli.

Smaltimento

Smaltire gli imballaggi in modo ecologico attraverso i sistemi di raccolta in vigore.

Smaltimento del dispositivo elettrico

Rimuovere dal dispositivo le batterie estraibili e le batterie ricaricabili estraibili e smaltirle separatamente. Questo apparecchio è contrassegnato

in conformità alla Direttiva UE sullo smaltimento delle apparecchiature elettriche ed elettroniche (WEEE). Il meccanismo dell'orologio non deve essere smaltito insieme ai rifiuti domestici. Il consumatore è tenuto a consegnare il vecchio apparecchio presso un punto di raccolta per lo smaltimento di apparecchiature elettriche ed elettroniche ai fini di uno smaltimento ecologico. La restituzione è gratuita. Osservare i regolamenti in vigore!

Smaltimento delle batterie

È assolutamente vietato gettare le batterie e le batterie ricaricabili tra i rifiuti domestici. Contengono sostanze tossiche che possono danneggiare l'ambiente e la salute se smaltite in modo improprio. In qualità di consumatori, siete tenuti per legge a smaltire le batterie usate presso i punti vendita o consegnarle presso altri enti preposti al riciclaggio in conformità alle vigenti disposizioni nazionali o locali, ai fini di uno smaltimento ecologico. La restituzione è gratuita. Le sigle dei metalli pesanti contenuti sono: Cd=cadmio, Hg=mercurio, Pb=piombo

Dati tecnici

Alimentazione:	Batteria AA da 1,5 V (non fornita)
Precisione:	±0,5 secondi/giorno
Durata della batteria:	circa 3 anni
Dimensioni esterne:	Ø 400 x 37 mm
Peso:	330 g (solo apparecchio)

TFA Dostmann GmbH & Co. KG

Zum Ottersberg 12, 97877 Wertheim, Germania
 È vietata la pubblicazione delle presenti istruzioni o di parti di esse senza una precedente autorizzazione della TFA Dostmann. I dati tecnici corrispondono allo stato del prodotto al momento della stampa e possono cambiare senza preavviso. È possibile trovare dati tecnici e informazioni aggiornate sul prodotto inserendo il numero di articolo sul nostro sito.

www.tfa-dostmann.de 03/23

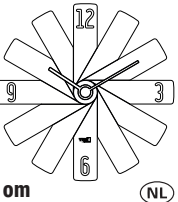
CLOCK IN THE BOX
Gebruiksaanwijzing
 Cat.-Nr. 60.3020.xx
TFA

Design wandklok om zelf in elkaar te zetten

Hartelijk dank dat u voor dit apparaat van TFA hebt gekozen.

Voordat u met het apparaat gaat werken

- Lees de gebruiksaanwijzing aandachtig door.
- Door rekening te houden met wat er in de handleiding staat, vermijdt u ook beschadigingen van het product en riskeert u niet dat uw wettelijke rechten door verkeerd gebruik niet meer gelden.
- Voor schade die wordt veroorzaakt doordat u geen rekening houdt met de handleiding aanvaarden wij geen aansprakelijkheid.
- Volg met name de veiligheidsinstructies op!
- Deze gebruiksaanwijzing goed bewaren a.u.b.!

Voor uw veiligheid

- Gebruik het product niet anders dan in deze handleiding is aangegeven.
- Het eigenmachtig repareren, verbouwen of veranderen van het apparaat is niet toegestaan.

Voorzichtig!
Kans op letsel:

- Houd het apparaat en de batterij buiten de reikwijdte van kinderen.
- Het apparaat bevat kleine onderdelen, die door kinderen (jonger dan drie jaren) ingeslikt kunnen worden.
- Batterijen bevatten zuren die de gezondheid schaden. Het inslikken van batterijen kan levensgevaarlijk zijn. Als een batterij wordt ingeslikt, kan dit binnen 2 uur tot ernstige interne brandwonden en tot fataal letsel leiden. Als u denkt dat de batterijen zijn ingeslikt of in een willekeurig lichaamsdeel terecht zijn gekomen, dient u onmiddellijk medische hulp te zoeken.

- Batterijen niet in het vuur gooien, niet kortsluiten, niet uit elkaar halen of opladen.
- **Explosiegevaar!**
- Zwakke batterijen moeten zo snel mogelijk worden vervangen om lekkage van de batterijen te voorkomen.
- Als een batterij heeft gelekt, vermijdt dan contact met de huid, ogen en slijmvliezen.
- Spoel in geval van contact met batterijzuur de desbetreffende plekken onmiddellijk af met water en raadpleeg een arts.

Belangrijke informatie!

- **Niet rechtstreeks aan de wijzers draaien! De mechaniek van de klok kan worden beschadigd.**
- Stel het apparaat niet bloot aan extreme temperaturen, trillingen en schokken.
- Tegen vocht beschermen. Alleen geschikt voor het gebruik in ruimtes.

Montage

- Leg alle 12 onderdelen voor de wijzerplaat klaar. De onderdelen zijn in de volgorde in de doos gelegd.
- Neem het uurwerk in je hand. De hanger wijst naar boven.
- Begin met de '12'. Klik de punt in de richting van de pijl in de 12-uur-sleuf. De andere punt haakt automatisch in, in de 10-uur-sleuf.
- Ga nu met de klok mee en zet het volgende onderdeel (zonder cijfer) met de punt in de richting van de pijl in de sleuf ermaat. De andere punt haakt wederom automatisch in, in de 11-uur-gleuf. Til de '12' lichtjes op en bevestig het nieuwe onderdeel met de connector.
- Let erop dat u de '3', '6' en '9' in de daarvoor bedoelde sleuf zet. De resterende onderdelen kunnen naar wens worden verdeeld of (ingeval van meerkleurige modellen) op basis van onze ontwerp voorbeelden.
- Bij het 10e en 11e onderdeel zijn de sleuven al "bezet" door de dubbele verankerung. Plaats gewoon de punt in de richting van de pijl onder de '12' in de daarvoor bedoelde sleuf. Het laatste onderdeel wordt dan extra aan de connector van de '12' vastgezet.
- Nu kunt u de verbindingen van alle 12 delen controleren en uitbalanceren. Houd het uurwerk hierbij stevig in één hand vast.
- Zet eerst de uurwijzer precies op 12 uur op de as en druk er stevig op. Plaats daarna de minutenwijzer op dezelfde manier.

Inbedrijfstelling

- Plaats de batterij, ± pool zoals afgebeeld.
- Het apparaat is nu bedrijfsklaar.
- De actuele tijd kunt u met het wielje instellen.
- U kunt de klok met de hanger aan de muur bevestigen.

Schoonmaken en onderhoud

- Maak het apparaat met een, enigszins vochtige doek schoon. Geen schuur- of oplosmiddelen gebruiken!
- Verwijder de batterij, als u het apparaat langere tijd niet gebruikt.
- Vervang de batterij zodra de functies van de apparaat zwakker worden.

Afoeren

Voer de verpakking op milieuvriendelijke wijze af via de daarvoor bestemde inzamelsystemen.

Afoeren van het elektrisch apparaat

Verwijder niet vast ingebouwde batterijen en accu's uit het apparaat en voer die geschieden af. Dit apparaat is gemarkeerd in overeenstemming met de EU-richtlijn (WEEE) betreffende

afgedankte elektrische en elektronische apparatuur. Het uurwerk mag niet met het huisvuil worden weggegooid. De gebruiker is verplicht om de apparatuur in te leveren bij een als zodanig erkende inleverpunt voor het afoeren van afgedankte elektrische en elektronische apparatuur om een milieuvriendelijk afoeren te garanderen. Inleveren is gratis. Neem de geldende voorschriften in acht!

Afoeren van batterijen

Batterijen en accu's mogen niet met het huisvuil worden weggegooid. Zij bevatten schadelijke stoffen die schadelijk kunnen zijn voor het milieu en de gezondheid indien zij op onjuiste wijze worden afgevoerd. Als consument bent u wettelijk verplicht om gebruikte batterijen en accu's bij uw verkoper in te leveren of naar de daarvoor bestemde inleverpunten volgens de nationale of lokale bepalingen te brengen om een milieuvriendelijk afoeren te garanderen. Inleveren is gratis. De benamingen van de zware metalen zijn: Cd=cadmium, Hg=kwik, Pb=lood.

Technische gegevens

Spanningsvoorziening:	Batterij 1,5 V AA (niet inclusief)
Precisie:	±0,5 seconden/dag
Batterijduur:	ongeveer 3 jaar
Afmetingen behuizing:	Ø 400 x 37 mm
Gewicht:	330 g (alleen het apparaat)

TFA Dostmann GmbH & Co. KG

Zum Ottersberg 12, 97877 Wertheim, Duitsland
 Deze gebruiksaanwijzing of gedeelten eruit mogen alleen met toestemming van TFA Dostmann worden gepubliceerd. De technische gegevens van dit apparaat zijn actueel bij het ter perse gaan en kunnen zonder voorafgaande informatie worden gewijzigd. De nieuwste technische gegevens en informatie over uw product kunt u vinden door het invoeren van het artikelnummer op onze homepage.
www.tfa-dostmann.de 03/23

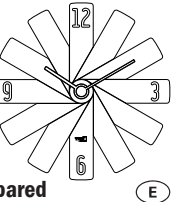
CLOCK IN THE BOX
Instrucciones de uso
 Cat. No. 60.3020.xx
TFA

Diseño- Reloj de pared para encajar

Muchas gracias por haber adquirido este dispositivo de TFA.

Antes de utilizar el dispositivo

- Lea detenidamente las instrucciones de uso.
- Si sigue las instrucciones de uso, evitará que se produzcan daños en el dispositivo y no comprometerá a sus derechos por vicios, previstos legalmente debido a un uso incorrecto.
- No asumimos responsabilidad alguna por los daños originados por el incumplimiento de estas instrucciones de uso.
- Tenga en cuenta ante todo las advertencias de seguridad.
- Guarde estas instrucciones de uso en un sitio seguro.

Para su seguridad

- No emplee el dispositivo de modo distinto al especificado en estas instrucciones.
- No está permitido realizar reparaciones, transformaciones o modificaciones por cuenta propia en el dispositivo.

¡Precaución!
Riesgo de lesiones:

- Mantenga el dispositivo y la pila fuera del alcance de los niños.
- Las piezas pequeñas pueden ser tragadas por los niños (menores de tres años).
- Las pilas contienen ácidos nocivos para la salud y pueden ser peligrosas si se ingieren. Si se ingiere una pila le puede causar dentro de 2 horas, quemaduras internas y llegar a la muerte. Si sospecha que se ha ingerido una pila o ha entrado en el cuerpo de otro modo, busque inmediatamente ayuda médica.
- No tire las pilas al fuego, no las cortocircuite, desmonte ni recargue. **¡Riesgo de explosión!**
- Las pilas con un estado de carga bajo deben cambiarse lo antes posible para evitar fugas.
- Evite el contacto del líquido de las pilas con la piel, ojos y mucosas. En caso de contacto, enjuague la zona afectada con agua y acuda al médico sin pérdida de tiempo.

¡Advertencias importantes!

- **¡No gire directamente las manecillas! Con ello podría estropearse el mecanismo del reloj.**
- No exponga el dispositivo a temperaturas extremas, vibraciones ni sacudidas extremas.
- Proteger de la humedad. Sólo para el uso en lugares secos bajo techo..

Montaje

- Prepare todas las piezas para encajar en la esfera. En la caja, están las piezas colocadas en fila.
- Tome el mecanismo del reloj en la mano. El colgador apunta hacia arriba.
- Comience con el „12“. Encaje la punta en la dirección de la flecha en la ranura de las 12 en punto. La otra punta se engancha automáticamente (en la ranura de las 10 en punto).
- Continúe en el sentido de las manecillas del reloj y encaje la siguiente pieza (sin el número) con la punta en dirección de la flecha en la siguiente ranura. La otra punta se engancha de nuevo automáticamente (en la ranura de las 11 en punto). Levante ligeramente el „12“ y fije la pieza nueva en la conexión.
- Asegurase de encajar el „3“, „6“ y „9“ en la ranura prevista. El resto de las piezas se puede distribuir libremente o (en el caso de modelos multicolores) seguir nuestros ejemplos de diseño.
- En caso de 10 y 11, las piezas ya están „ocupadas“ por el doble anclaje. Simplemente encaje la punta en la dirección de la flecha debajo del „12“ en la ranura prevista. La última pieza se fija adicionalmente a la pieza de conexión del „12“.

- Ahora puede comprobar y equilibrar las conexiones de las 12 piezas. Sostenga el mecanismo del reloj firmemente en la mano.
- Primero coloque la manecilla de la hora exactamente a las 12 en el eje y apriétala firmemente. Luego coloque la manecilla de minutos de la misma manera.

Puesta en marcha

- Inserte la pila, ± con la polaridad correcta.
- El dispositivo está ahora listo para funcionar.
- Ajuste con la rueda de ajuste la hora actual.
- Utilice el colgador para fijar el reloj de pared.

Cuidado y mantenimiento

- Limpie el dispositivo con un paño, ligeramente humedecido.
- ¡No utilice productos abrasivos o disolventes!
- Extraiga la pila si no va a usar el dispositivo por un largo período de tiempo.
- Una vez que las funciones estén débiles cambie la pila.

Eliminación

Eliminar el embalaje de una forma respetuosa con el medio ambiente a través de los sistemas de recogida establecidos.

Eliminación de los dispositivos eléctricos

Retire las pilas y baterías recargables que no están instaladas de forma permanente y deséchelas por separado del producto. Este dispositivo está

identificado conforme a la Directiva de la UE sobre residuos de aparatos eléctricos y electrónicos (WEEE). No desheche el mecanismo del reloj junto con la basura doméstica. El usuario está obligado a llevar el dispositivo usado a un punto de recogida de aparatos electrónicos y electrónicos acreditado para que sea eliminado de manera respetuosa con el medio ambiente. La devolución es gratuita. Tenga en cuenta las normas vigentes actuales!

Eliminación de las pilas

Las pilas y baterías no pueden desecharse en ningún caso junto con la basura doméstica. Contienen contaminantes que pueden perjudicar el medio ambiente y la salud si se eliminan de forma inadecuada. Como consumidor, está obligado legalmente a depositar las pilas y baterías usadas de manera respetuosa con el medio ambiente en el comercio especializado o bien en los centros de recogida y reciclaje previstos para ello según el reglamento nacional o local. La devolución es gratuita. Las denominaciones de los metales pesados que contienen son: Cd=cadmio, Hg=mercurio, Pb=plomo.

Datos técnicos

Alimentación:	Pila 1,5 V AA (no incluida)
Precisión:	±0,5 segundos/día
Duración de la pila:	aproximadamente 3 años
Dimensiones de cuerpo:	Ø 400 x 37 mm
Peso:	330 g (solo dispositivo)

TFA Dostmann GmbH & Co. KG

Zum Ottersberg 12, 97877 Wertheim, Alemania
 Estas instrucciones o extractos de las mismas no pueden ser publicados sin la autorización de la TFA Dostmann. Los datos técnicos de este producto corresponden al estado en el momento de la impresión y pueden ser modificados sin previo aviso. Los actuales datos técnicos e informaciones sobre su producto los puede encontrar bajo el número de artículo en nuestra página web.
www.tfa-dostmann.de 03/23