

**DAB+ Digitalradio
DR 870 CD**



Bedienungsanleitung / Manual

Deutsch / English / Français / Italiano

Inhalt

1. Einleitung.....	3
2. Erste Schritte.....	3
3. Grundfunktionen.....	3
4. Lieferumfang.....	3
5. Bedienelemente und Anschlüsse am Radio.....	4
6. Fernbedienung.....	6
7. Bildschirm.....	7
8. Hauptmenü.....	7
9. DAB+ Digitalradio Modus.....	7
9.1. DAB+ Sendersuchlauf.....	7
9.2. Senderliste.....	7
9.3. Favoritensender speichern / aufrufen.....	7
9.4. DAB+ Slideshow.....	8
9.5. DAB+ Menü.....	8
10. UKW Radio Modus.....	8
10.1. UKW Sendersuchlauf.....	8
10.2. Senderliste.....	8
10.3. UKW Frequenz manuell einstellen.....	8
10.4. Favoritensender speichern / aufrufen.....	9
10.5. UKW Menü.....	9
11. Kabelloses Musikstreaming.....	9
12. AUX-In.....	9
13. USB.....	9
14. CD.....	10
15. Einstellungen.....	10
16. Senioren-Modus.....	11
17. Wecker.....	11
18. Technische Daten.....	12
19. Sicherheitshinweise.....	12
20. Fehlerbehebung.....	13
21. Gewährleistungs- und Recyclinginformationen.....	13
21.1. Gesetzliche Gewährleistung von 2 Jahren nach Kaufdatum.....	13
22. Elektroschrottgesetz und Recycling.....	14
22.1. CE-Konformitätserklärung.....	14
22.2. Hinweise zur Batterieentsorgung.....	14
23. Serviceanschrift und technische Hotline.....	14

1. Einleitung

Vielen Dank, dass Sie sich für das Albrecht DR 870 CD Digitalradio entschieden haben.

Wir haben ein Radio entwickelt, das sich auf die wesentlichen Grundfunktionen konzentriert, die für den digitalen Radiogenuss nötig sind und dadurch sehr einfach in der Handhabung ist. Das Radio ist intuitiv für Jedermann über die Bedienelemente oder die beiliegende Fernbedienung zu bedienen.

Zusätzlich wurde die Darstellung im Bildschirm komplett überarbeitet. Durch die Reduzierung der Anzeige auf die wirklich relevanten Informationen können diese jetzt noch größer und übersichtlicher dargestellt werden.

2. Erste Schritte

Ziehen Sie die Antenne in der vollen Länge aus, um den besten DAB/UKW-Rundfunkempfang zu erhalten.

Schließen Sie den kleinen Stecker des Netzteils an die **DC IN** Buchse auf der Geräterückseite an und stecken Sie das Netzteil in eine Steckdose.

Wenn Sie das Radio das erste Mal einschalten, führt das Gerät automatisch einen vollständigen Sender-Suchlauf nach allen verfügbaren DAB/DAB+ Sendern in Ihrer Region durch.

Das Datum und die Uhrzeit im Standby-Modus stellen sich automatisch ein, sobald das Radio DAB-Empfang hat.

3. Grundfunktionen

- Drücken Sie die Taste (⏻), um das Radio einzuschalten. Drücken Sie die Taste erneut, um das Radio in den Ruhemodus (Standby) zu versetzen.
- Drehen Sie den Drehknopf (⏸), um die Lautstärke zu verändern.
- In jedem Menü können Sie Ihre Auswahl durch drücken des Drehknopfes (**OK**) bestätigen.
- Drücken Sie die **🏠** Taste, um ins Hauptmenü zu gelangen. Hier können Sie z.B. den Empfangsmodus (DAB+/UKW) auswählen
- Um einen Sender als Ihren **Favoriten** zu speichern, halten Sie eine der Favoritentasten 1-6 auf der Fernbedienung für ca. 2 Sekunden gedrückt. Um einen Favoriten später aufzurufen, drücken Sie die entsprechende Favoritentaste nur kurz.







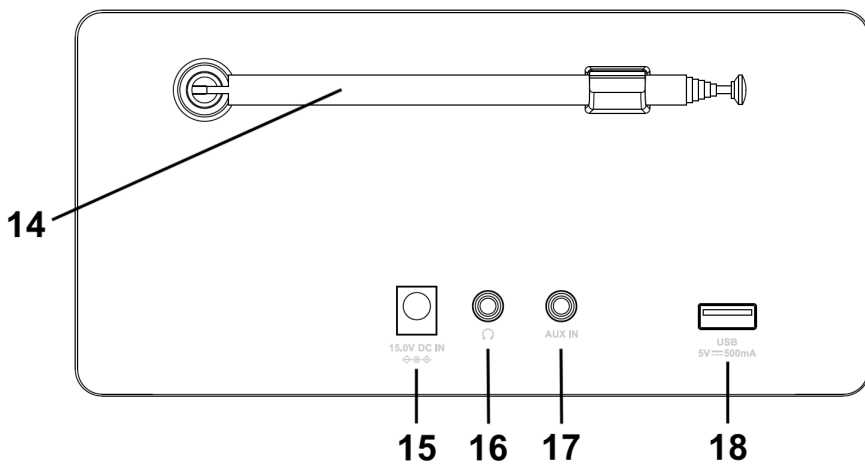
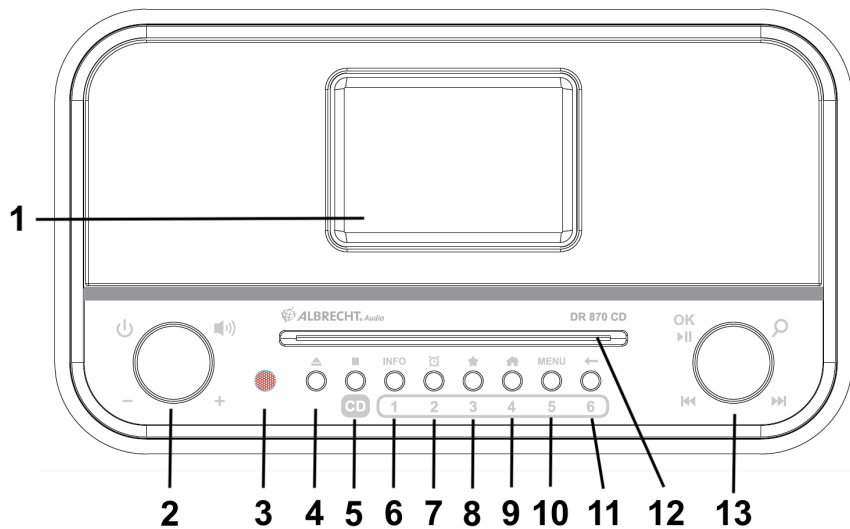

4. Lieferumfang

- ALBRECHT DR 870 CD Digitalradio
- Netzteil
- Fernbedienung inkl. 2x AAA Batterien
- Bedienungsanleitung



5. Bedienelemente und Anschlüsse am Radio



Nr.	Beschreibung	Funktionen
1	Bildschirm	Zeigt alle Informationen zum aktuellen Sender/Lied an
2		Drehen Sie am Regler, um die Lautstärke zu ändern Drücken Sie den Regler zum Ein-/Ausschalten (Standby)
3	Infrarot Sensor	Halten Sie die Fernbedienung in die Richtung des Sensors
4		Drücken Sie die Eject-Taste, um eine CD auszuwerfen
5		Stoppt die aktuelle Musikwiedergabe (CD/USB)
6	INFO	Zeigt Informationen zum aktuellen Sender / Lied an
7		Lang drücken: Menü zum Einstellen der Wecker Kurz drücken: aktivieren / deaktivieren der Wecker
8		Öffnet das Favoriten Menü
9		Öffnet das Hauptmenü
10	MENU	Hier können diverse Einstellungen vorgenommen werden
11		Ins vorherige Menü zurückgehen
12	CD Laufwerk	Schieben Sie die CD langsam mit der beschrifteten Seite nach oben ein
13	OK /  	Auswahl bestätigen / Sender suchen oder manuell einstellen Play oder Pause / vorheriges Lied / nächstes Lied
14	Antenne	Die Teleskopantenne für bestmöglichen Empfang ausziehen
15	15.0V DC IN	Stromversorgungsanschluss für das Netzteil
16		Kopfhöreranschluss
17	AUX IN	Anschluss für externe Audio Quellen (z.B. MP3-Player)
18	USB	USB Buchse zum Anschluss von USB Speichermedien

6. Fernbedienung

Nr.	Beschreibung	Funktionen
1		Schaltet das Radio ein oder aus (Standby)
2		CD auswerfen
3	DAB/FM/BT/ USB/CD/AUX	Modus wählen: DAB, UKW, Bluetooth, USB, CD, AUX
4		Lang drücken: Menü zum Einstellen der Weckzeit Kurz drücken: aktivieren / deaktivieren der Wecker
5		Dimmen der Displayhelligkeit
6		Öffnet das Hauptmenü
7		Bewegen Sie sich in Menüs hoch oder runter
8		Lang drücken: Öffnet das Einstellungs-Menü Kurz drücken: Zeigt Informationen zum aktuellen Sender / Lied an
9	OK	Bestätigen Sie Ihre Auswahl
10		Öffnet das Favoriten Menü
11		Verringert die Lautstärke
12		Schaltet das Radio stumm (Mute)
13		Erhöht die Lautstärke
14	1 - 6	Favoritenspeicherplätze 1 - 6
15		Vorheriges Lied / Rückwärtsspulen
16		Play / Pause
17		Nächste Lied / Vorwärtsspulen
18		Shuffle - zufällige Liedwiedergabe
19		Stoppt die CD Wiedergabe
20		Repeat: Wiederholt das aktuelle Lied/CD

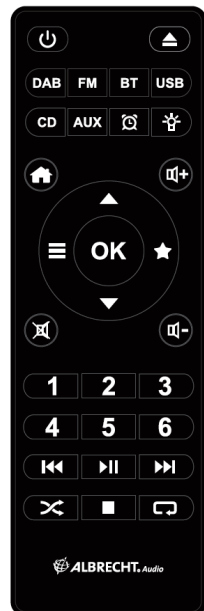

7. Bildschirm



Sendername
Aktueller Künstler / Lied
Empfangsart
Signalstärke / Favorit / Lautstärke
Aktivierter Senioren-Modus

8. Hauptmenü

Drücken Sie die **🏠** Taste, um das Hauptmenü aufzurufen. Hier können Sie auf die verschiedenen Betriebsmodi des Gerätes zugreifen, Favoriten aufrufen, die Einstellungen und Wecker konfigurieren und den Senioren-Modus aktivieren. Alternativ können Sie den Betriebsmodus auch über die Schnellwahltasten der Fernbedienung ändern.

9. DAB+ Digitalradio Modus

9.1. DAB+ Sendersuchlauf

Das Radio führt beim ersten Gebrauch automatisch einen vollständigen Sendersuchlauf durch.

Möchten Sie zu einem späteren Zeitpunkt erneut einen Sendersuchlauf durchführen (z.B. nach einem Umzug), halten Sie das Drehrad **🔍** für ca. 2 Sekunden gedrückt.

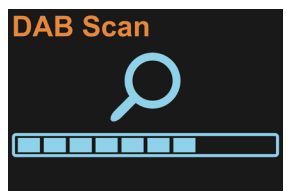

9.2. Senderliste

Nach abgeschlossenem Suchlauf können Sie sich alle aktuell verfügbaren Sender in der Senderliste sehen. Navigieren Sie durch die Senderliste mit dem Drehrad **🔍** am Radio oder den Pfeiltasten **▲/▼** auf der Fernbedienung und bestätigen Sie Ihre Auswahl mit **OK**.

9.3. Favoritensender speichern / aufrufen

Wenn Sie den aktuellen DAB+ Sender als Favorit speichern möchten, halten Sie die **★** Taste für ca. 2 Sekunden gedrückt. Wählen Sie nun einen freien Speicherplatz und bestätigen Sie ihre Auswahl mit **OK**. Alternativ halten Sie eine der Favoritentasten 1-6 auf der Fernbedienung gedrückt.

Um einen Favoriten später wieder aufzurufen, drücken Sie einfach die entsprechende Favoritentaste auf der Fernbedienung kurz oder wählen Sie einen Sender über das **FAVORITEN** Menü aus. Dieses können Sie über die **★** Taste am Gerät / Fernbedienung oder das Hauptmenü erreichen.

9.4. DAB+ Slideshow

Wird ein Senderlogo oder Albumcover von dem aktuellen Sender angeboten, können Sie durch Drücken von **OK** das Logo zum Vollbild vergrößern. Drücken Sie die Taste erneut, kehrt die Anzeige zum Abspielbildschirm zurück.

9.5. DAB+ Menü

Drücken Sie im DAB+ Betrieb die **MENU** Taste oder halten Sie die  Taste auf der Fernbedienung gedrückt um das DAB+ Menü aufzurufen. Von dort aus können Sie die Senderliste aufrufen oder einen erneuten Sendersuchlauf starten. Außerdem können Sie die Senderliste nach Multiplex, Namen oder aktueller Verfügbarkeit sortieren lassen. Die DRC-Funktion (Dynamic range compression) verringert den Lautstärkenunterschied zwischen leisen und lauten Abschnitten des Programms und kann in zwei Intensitäten konfiguriert werden. Über den Menüpunkt „Senderliste bereinigen“ können aktuell nicht verfügbare DAB+ Sender aus der Senderliste entfernt werden. Abschließend kann aus diesem Menü auch direkt das Hauptmenü aufgerufen werden.

10. UKW Radio Modus



Das Balkensymbol in der Mitte des Bildschirms zeigt die Stärke des vom Gerät empfangenen UKW-Signals an.

10.1. UKW Sendersuchlauf



Das Radio führt beim ersten Gebrauch automatisch einen vollständigen Sendersuchlauf durch.

Möchten Sie zu einem späteren Zeitpunkt erneut einen Sendersuchlauf durchführen (z.B. nach einem Umzug), halten Sie das Drehrad  für ca. 2 Sekunden gedrückt.

10.2. Senderliste

Nach abgeschlossenem Suchlauf können Sie sich alle aktuell verfügbaren Sender in der Senderliste ansehen. Wählen Sie dazu den Menüpunkt „Senderliste“ im Hauptmenü. Dieses können Sie über die **MENU** Taste am Gerät oder durch langen Druck auf die Taste  der Fernbedienung aufrufen. Navigieren Sie durch die Senderliste mit dem Drehrad am Radio oder den Pfeiltasten / auf der Fernbedienung und bestätigen Sie Ihre Auswahl mit **OK**.

10.3. UKW Frequenz manuell einstellen

Verwenden Sie die Tasten / auf der Fernbedienung, um die UKW Frequenz in 0,05-MHz-Schritten zu verändern. Halten Sie eine der Pfeiltasten gedrückt, um automatisch nach dem nächsten verfügbaren Sender zu suchen.

Alternativ können Sie den Sendersuchlauf auch direkt am Radio steuern. Drücken Sie kurz die  Taste. Der Suchlauf stoppt automatisch bei dem nächsten verfügbaren Sender.

Möchten Sie eine Frequenz manuell einstellen, drehen Sie das Drehrad  am Radio, um die UKW Frequenz in 0,05-MHz-Schritten zu verändern.

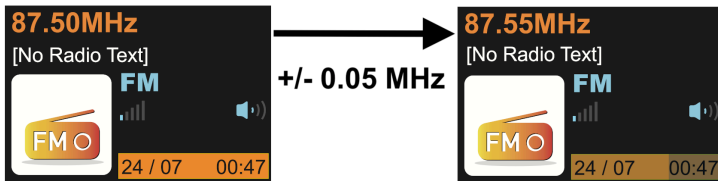

10.4. Favoritensender speichern / aufrufen

Auch UKW Sender können als Favorit gespeichert und so schnell wieder aufgerufen werden. Die Bedienung dazu entspricht dem Vorgang bei DAB Sendern, vgl. „Favoritensender speichern / aufrufen“ auf Seite 7. DAB+ und UKW Sender können dabei gemischt in den Favoriten gespeichert werden.

10.5. UKW Menü

Drücken Sie im UKW Betrieb die **MENU** Taste oder halten Sie die  Taste auf der Fernbedienung gedrückt, um das UKW Menü aufzurufen. Von dort aus können Sie die Senderliste aufrufen oder einen erneuten Sendersuchlauf starten. Über den Menüpunkt „Suchlaufempfindlichkeit“ kann eingestellt werden, ob nur starke oder alle erkannten Sender im Sendersuchlauf berücksichtigt werden sollen. Der Menüpunkt „Audioeinstellungen“ bestimmt, ob Stereo-Sender genutzt werden sollen oder ob die Wiedergabe auf Mono-Sender beschränkt wird. Abschließend kann aus diesem Menü auch direkt das Hauptmenü aufgerufen werden.

11. Kabelloses Musikstreaming







Sie können beliebige Audio-Inhalte von einem bluetoothfähigen Mobiltelefon kabellos wiedergeben. Aktivieren Sie dazu den Betriebsmodus „Bluetooth“ über das Hauptmenü. Anschließend können Sie das Gerät ALBRECHT DR 870 CD auf ihrem Mobiltelefon auswählen. Genaue Informationen zur Bedienung Ihres Mobiltelefons entnehmen Sie bitte der Anleitung des Gerätes.

12. AUX-In

In diesem Betriebsmodus können Sie eine beliebige externe Audioquelle wiedergeben. Verbinden Sie die Audioquelle dazu mit einem 3,5 mm Klinkenkabel mit dem AUX IN Anschluss auf der Rückseite des Gerätes.

13. USB

Schließen Sie ein USB-Speichermedium (USB-Stick, etc.) an die USB Buchse an der Rückseite des Geräts an. Darauf enthaltene MP3-Dateien können nun abgespielt werden. Die Wiedergabe erfolgt alphabetisch nach Ordner- und Dateinamen.

Verwenden Sie das Drehrad  oder die  /  Tasten auf der Fernbedienung um zum vorherigen / nächsten Lied zu springen. Drücken Sie das Drehrad  oder die  Taste der Fernbedienung um die Wiedergabe anzuhalten und fortzusetzen. Mit der  Taste kann die Zufallswiedergabe aktiviert werden und die  Taste schaltet zwischen normaler Wiedergabe, Wiederholung des aktuellen Lieds und Wiederholung aller Lieder um.

Mit der **INFO** Taste am Gerät oder durch kurzes Drücken der  Taste auf der Fernbedienung können Sie zwischen der Anzeige des Dateinamens und den verschiedenen in der MP3-Datei eingetragenen Informationen (Titel, Künstler, Album) umschalten.

14. CD

Im CD-Modus können sowohl im Handel gekaufte, als auch selbst gebrannte CD wiedergegeben werden. Schieben Sie dazu die CD bitte langsam mit der beschrifteten Seite nach oben in das CD Laufwerk ein, bis das Gerät beginnt, diese selbstständig einzuziehen. Falls sich das Gerät noch nicht im CD Modus befindet, wird dieser automatisch gestartet und die Wiedergabe beginnt. Drücken Sie zum Auswerfen der CD die  Taste am Gerät oder auf der Fernbedienung.

Die Steuerung der CD-Wiedergabe erfolgt analog zur USB Modus (siehe Kapitel „USB“ auf Seite 9).

HINWEIS: Fassen Sie CDs nicht an der Unterseite an, da dies zu Lesefehlern führen kann. Wir empfehlen CDs ausschließlich am äußeren Rand und der mittleren Aussparung zu berühren.

15. Einstellungen

Rufen Sie die Einstellungen aus dem Hauptmenü oder den einzelnen Menüs der verschiedenen Betriebsmodi auf.

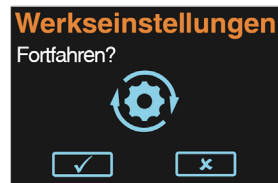

Hier können Sie die folgenden Einstellungen vornehmen:

- Sleoptimer einstellen
- Equalizer einstellen: Acht voreingestellte Konfigurationen
- Die Bildschirmhelligkeit im Betrieb und Standby anpassen
- Sprache einstellen: wählen Sie zwischen Deutsch, Englisch, Türkisch und sechs weiteren Sprachen
- Das Radio auf die Werkseinstellung zurücksetzen
- Den aktuellen Softwarestand anzeigen



Drücken Sie erneut die **MENU** Taste, wenn Sie das Hauptmenü ohne eine Auswahl verlassen möchten.

16. Senioren-Modus

Um die Bedienung des Albrecht DR 870 CD Radios noch einfacher zu gestalten, gibt es die Möglichkeit den Senioren-Modus zu aktivieren. Im Senioren-Modus ist eine Fehlbedienung des Radios quasi unmöglich, da fast alle Optionen/Tasten deaktiviert sind. Es besteht keine Gefahr mehr, dass das Radio „aus Versehen“ verstellt wird.

Wenn der Modus aktiviert ist, sind nur noch folgende Funktionen verfügbar:

- Ein-/Ausschalten
- Lautstärke regeln
- Favoritensender aufrufen (Nummerntasten 1-6)
- CD Modus aktivieren und CD auswerfen
- CD Wiedergabe starten, pausieren, stoppen und Lieder vor- und zurückspringen

Um den Senioren-Modus zu aktivieren, öffnen Sie das Hauptmenü mit der  Taste und wählen Sie den Senioren-Modus aus. Bestätigen Sie die Funktion und ein Schloss-Symbol  erscheint im Display. Zur Deaktivierung drücken Sie schnell nacheinander die Nummerntasten 1 und dann 3 am Gerät oder auf der Fernbedienung.

Achtung: Bitte beachten Sie, dass im aktiviertem Senioren-Modus nur die sechs gespeicherten Favoritensender und der CD Modus zur Verfügung stehen. Andere Sender oder Wiederabgabemodi können nicht mehr verwendet werden. Bitte legen Sie daher vorher die gewünschten Sender in den Favoriten ab.



17. Wecker

Um die Weckereinstellungen vorzunehmen, halten Sie die  Taste am Radio gedrückt. Sie können 2 verschiedene Weckzeiten **Wecker 1** und **Wecker 2** einstellen. Drücken Sie **OK**, um die Einstellung vorzunehmen:



- **Aktivieren:** aus / einmal / täglich / wochentags / Wochenende
- **Uhrzeit:** Stellen Sie die Stunden per Drehrad ein und drücken Sie dann OK, um die Minuten einzustellen
- **Quelle:** wählen Sie zwischen Summer / UKW Radio / DAB Radio
- **Lautstärke:** wählen Sie eine Lautstärke, mit der Sie geweckt werden wollen
- **Speichern:** bestätigen Sie Ihre Einstellung durch das Speichern

Sie können den Wecker ganz einfach aktivieren/deaktivieren, in dem Sie die Taste  kurz drücken. Wenn ein Wecker aktiv ist, erscheint ein kleines Wecker Symbol auf dem Bildschirm.

18. Technische Daten

Modell-Nummer	DR 870 CD
Beschreibung	DAB/DAB+/UKW-Radio
Anzeige	4,0 Zoll / 480x320 TFT-Farbdisplay
UKW	87,5 bis 108,0 MHz, unterstützt RDS
DAB/DAB+	174 – 240 MHz (Band III)
Bluetooth	2,4 GHz - 2,48 GHz
Max. Sendeleistung	0 dBm
Anschlüsse	DC-IN Kopfhörer (3,5 mm Buchse) AUX-IN 3,5 mm
Lautsprecher	2 x 15 Watt RMS
Betriebstemperatur	0°C bis +35 °C
Abmessungen LxBxH	172 x 305 x 220 mm
Gewicht	3800 g

Netzteil:

Eingang	100 – 240 V~ AC, 50/60 Hz, max. 1.2 A
Ausgang	15.0 V 2.4 A 36.0 W  
Sicherheitsklasse	II
Durchschnittliche aktive Effizienz	89.73 %
Wirkungsgrad bei geringer Last (10%)	88.95 %
Leerlaufleistungsaufnahme	0.07 W

19. Sicherheitshinweise

- Schützen Sie das Gerät immer gegen Nässe und Feuchtigkeit. Setzen Sie das Gerät weder Wasser noch anderen Flüssigkeiten aus! Wenn Flüssigkeiten versehentlich in das Gerät gelangen, kann das schwere Schäden verursachen. Trennen Sie es sofort vom Stromnetz. Ziehen Sie den Netzstecker und wenden Sie sich an Ihren Händler.
- Der Einsatz des Gerätes in Räumen oder Klima mit hoher Luftfeuchtigkeit und Temperaturen kann zu Kondenswasser im Inneren des Geräts führen. Kondenswasser kann das Gerät unter Umständen beschädigen.
- Der Einsatz des Gerätes in einer staubigen Umgebung kann zu Schäden an den inneren elektronischen Komponenten führen, wodurch Fehlfunktionen am Gerät auftreten.
- Das Gerät muss auf einer ebenen, stabilen Fläche stehen und sollte keinen Erschütterungen ausgesetzt werden.
- Um das Risiko eines elektrischen Schlags zu verringern, entfernen Sie die Schrauben nicht. Das Gerät enthält keine Teile, die vom Benutzer gewartet werden könnten. Überlassen Sie Wartungsarbeiten qualifiziertem Fachpersonal.
- Verwenden Sie nur den Netzadapter, der mit dem Gerät geliefert wurde.
- Vermeiden Sie sowohl extrem hohe als auch extrem niedrige Temperaturen. Stellen Sie das Gerät auch nicht in der Nähe von Wärmequellen wie Heizkörpern oder Gas-/Elektroöfen auf.
- Berühren Sie niemals mit nassen Händen die Netzstecker oder das Gerät selbst. Ziehen Sie niemals am Netzkabel, wenn Sie das Netzteil von der Stromversorgung trennen.

- Wenn Sie das Gerät über einen längeren Zeitraum (z. B. Urlaub) nicht verwenden, trennen Sie es vom Stromnetz.
- Falls Sie Kopfhörer verwenden, bedenken Sie bitte, dass übermäßiger Schalldruck oder hohe Lautstärke von Kopfhörern oder Ohrhörern zu Schäden am Gehör führen kann. Stellen Sie die Lautstärke auf ein angenehmes, nicht zu lautes Niveau ein. Wenn Sie die Lautstärke des Kopfhörers zu hoch eingestellt haben und über einen längeren Zeitraum verwenden, kann es zu Schädigungen des Gehörs kommen.
- Stellen Sie sicher, dass der Netzstecker des Geräts aus der Steckdose gezogen wurde, bevor Sie es reinigen.
- Werfen Sie Batterien und Akkus nie ins Feuer, da dies eine Explosion verursachen kann. Bitte geben Sie leere Batterien in die Wertstoffsammlung, nicht in den normalen Hausmüll.
- Verwenden Sie keine Scheuertücher oder scheuernde Reinigungsmittel, da diese die Oberfläche des Geräts beschädigen können.

20. Fehlerbehebung

Fehler	Abhilfe
Das Gerät lässt sich nicht einschalten	1. Stellen sie sicher, dass der Netzadapter korrekt an die Netzsteckdose und am Radio angeschlossen ist.
Kein Ton oder geringe Lautstärke	1. Ist das Radio „stumm“  geschaltet? Drücken Sie die Mute Taste erneut. 2. Erhöhen Sie die Lautstärke.
Kein Signal oder Zischen im DAB-/UKW-Modus.	1. Bewegen Sie die Antenne in eine andere Position. Überprüfen Sie, ob die Antenne komplett ausgezogen ist. 2. Versetzen Sie das Radio an einen anderen Standort.
Manche Tasten/Funktionen lassen sich nicht mehr verwenden	1. Befindet sich das Radio im Senioren-Modus? Sie erkennen dies, wenn ein „Schloss“ Symbol im Display angezeigt wird. Deaktivieren Sie den Senioren-Modus, indem Sie die Tasten 1 und 3 schnell hintereinander drücken. 2. Setzen Sie das Radio auf die Werkseinstellungen zurück (siehe Kapitel „15. Einstellungen“ auf Seite 10)

21. Gewährleistungs- und Recyclinginformationen

Wir sind verpflichtet, jedem Gerät Informationen über die Entsorgung, über die gesetzlichen Gewährleistungsbestimmungen und die EG Konformitätserklärungen mit Hinweisen über das Benutzen der Geräte in den verschiedenen Ländern beizufügen. Sie finden daher diese Informationen im folgenden Text.

21.1. Gesetzliche Gewährleistung von 2 Jahren nach Kaufdatum

Der Verkäufer dieses Gerätes gewährt Ihnen eine gesetzliche Gewährleistung von zwei Jahren nach Kaufdatum des Gerätes. Diese Gewährleistung umfasst alle Fehler, die durch defekte Bauteile oder fehlerhafte Funktionen innerhalb der Gewährleistungsfrist auftreten sollten, nicht jedoch Fehler, die auf normaler Abnutzung beruhen, wie z.B. verbrauchte Akkus, Kratzer im Display, Gehäusedefekte, abgebrochene Antennen, sowie Defekte durch äußere Einwirkung, wie Korrosion, Überspannung

durch unsachgemäße externe Spannungsversorgung oder Verwendung ungeeigneten Zubehörs. Ebenso sind Fehler von der Gewährleistung ausgeschlossen, die auf nicht bestimmungsgemäßen Umgang mit dem Gerät beruhen.

Bitte wenden Sie sich bei Gewährleistungsansprüchen zunächst unmittelbar an den Händler, bei dem Sie das Gerät erworben haben, oder auch gleich an unseren Servicepartner. Der Händler wird Ihr Gerät entweder reparieren oder austauschen, oder er wird Ihnen eine für das Gerät spezialisierte Serviceadresse nennen.

Falls Sie Ihr Gerät einschicken, vergessen Sie Ihre Kaufquittung als Nachweis über das Kaufdatum nicht und beschreiben Sie bitte den aufgetretenen Fehler möglichst genau.

22. Elektroschrottgesetz und Recycling



Europäische Gesetze verbieten das Entsorgen von defekten oder nicht mehr brauchbaren Geräten über den Hausmüll. Sollten Sie eines Tages Ihr Gerät entsorgen wollen, dann geben Sie es bitte nur bei den überall eingerichteten kommunalen Sammelstellen zum Recycling ab. Dieses Sammelsystem wird von der Industrie finanziert und sichert auch die umweltgerechte Entsorgung und das Recycling wertvoller Rohstoffe.

22.1. CE-Konformitätserklärung



Standards und Richtlinien

Hiermit erklärt Alan Electronics GmbH, dass das Radiogerät Modell DR 870 CD in Einklang mit der Verordnung 2014/53/EU steht. Der vollständige Text der EU-Konformitätserklärung kann unter nachstehender Internetadresse abgerufen werden:

www.service.alan-electronics.de/CE-Papiere

22.2. Hinweise zur Batterieentsorgung

Die in diesem Produkt verwendeten Batterien enthalten Chemikalien, die schädlich für die Umwelt sind. Um unsere Umwelt zu schützen, entsorgen Sie leere Batterien entsprechend den regionalen Gesetzen oder Vorschriften. Entsorgen Sie Batterien nicht im normalen Hausmüll.

Für weitere Informationen kontaktieren Sie bitte die örtlichen Behörden oder Ihren Händler, bei dem Sie das Produkt erworben haben.

23. Serviceanschrift und technische Hotline

Alan Electronics GmbH

Service

Daimlerstraße 1g

D-63303 Dreieich

Die Servicehotline ist unter 06103 / 9481 - 66 (reguläre Kosten für das deutsche Festnetz) bzw. per E-Mail unter service@albrecht-midland.de erreichbar.

Bevor Sie bei einem Problem ein vermeintlich defektes Gerät zurückschicken, können Sie Zeit und Versandkosten sparen, indem Sie zunächst ein paar einfache Tests (siehe Kapitel „20. Fehlerbehebung“ auf Seite 13) durchführen, oder lassen Sie sich per Hotline helfen.

Druckfehler vorbehalten.

© 2022 Alan Electronics GmbH, Daimlerstr. 1g, 63303 Dreieich, Deutschland



DAB+ Digital Radio DR 870 CD



Manual

English

Contents

1. Introduction.....	17
2. First steps.....	17
3. Basic functions.....	17
4. Delivery content.....	17
5. Radio controls.....	18
6. Remote control.....	20
7. Display.....	21
8. Main menu.....	21
9. DAB+ digital radio mode.....	21
9.1. DAB+ station search.....	21
9.2. Station list.....	21
9.3. Saving / recalling favourite stations.....	21
9.4. DAB+ slideshow.....	21
9.5. DAB+ menu.....	22
10. FM radio mode.....	22
10.1. FM station search.....	22
10.2. Station list.....	22
10.3. Setting the FM frequency manually.....	22
10.4. Saving / calling up favourite stations.....	22
10.5. FM menu.....	23
11. Wireless music streaming.....	23
12. AUX IN.....	23
13. USB.....	23
14. CD.....	23
15. Settings.....	24
16. Senior Mode.....	24
17. Alarm clock.....	25
18. Technical data.....	26
19. Safety instructions.....	26
20. Troubleshooting.....	27
21. Warranty and recycling Information.....	27
21.1. Legal warranty for 2 years from the date of purchase.....	27
22. Electronic waste law and recycling.....	28
22.1. CE declaration of conformity.....	28
22.2. Notes on battery disposal.....	28
23. Service address and technical hotline.....	28

1. Introduction

Thank you for purchasing the Albrecht DR 870 CD digital radio.

We have developed a radio with focus on the basic functions that are necessary to enjoy digital radio. It is therefore very easy to use. The radio can be operated intuitively using the controls on the radio or the included remote control.

In addition, screen visualisation has been completely redesigned. The redesigned screen displays only really relevant information, which can now be indicated in a larger font and more clearly.

2. First steps



Fully extend the antenna for the best DAB+/FM radio reception.

Insert the small mains adapter plug into the **DC IN** socket on the back of the device and plug the mains adapter into a mains socket.

When you switch on the radio for the first time, the device automatically performs a full station search for all available DAB/DAB+ stations in your area.

In standby mode the date and time are set automatically as soon as the radio finds a DAB station.

3. Basic functions

- Press the  button to turn on the radio. Press the button again to switch the radio to sleep (standby) mode.
- Turn the  rotary knob to adjust the volume.
- In each menu you can confirm your selection by pressing the rotary knob (**OK**).
- Press the  button to go to the main menu. Here you can e.g. select the reception mode (DAB+/FM).
- To save a station as your **favourites**, press and hold down one of the favourite buttons 1-6 on the remote control for approx. 2 seconds. To call up a favourite later, just briefly press the corresponding favourite button.







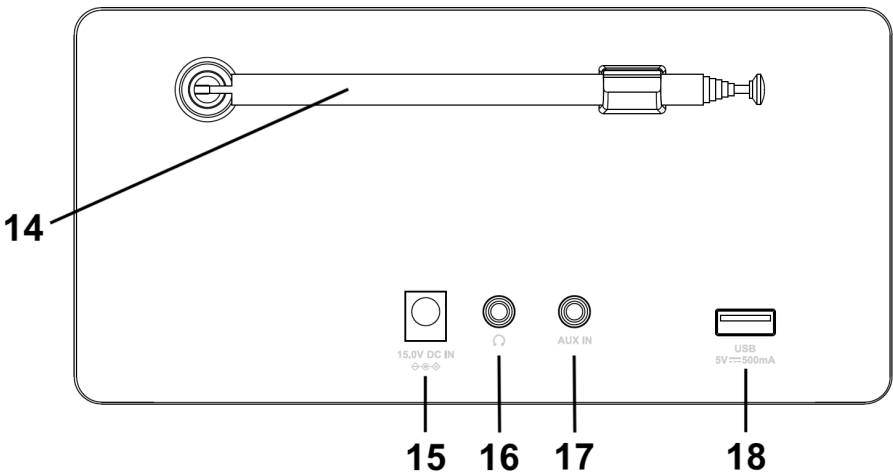
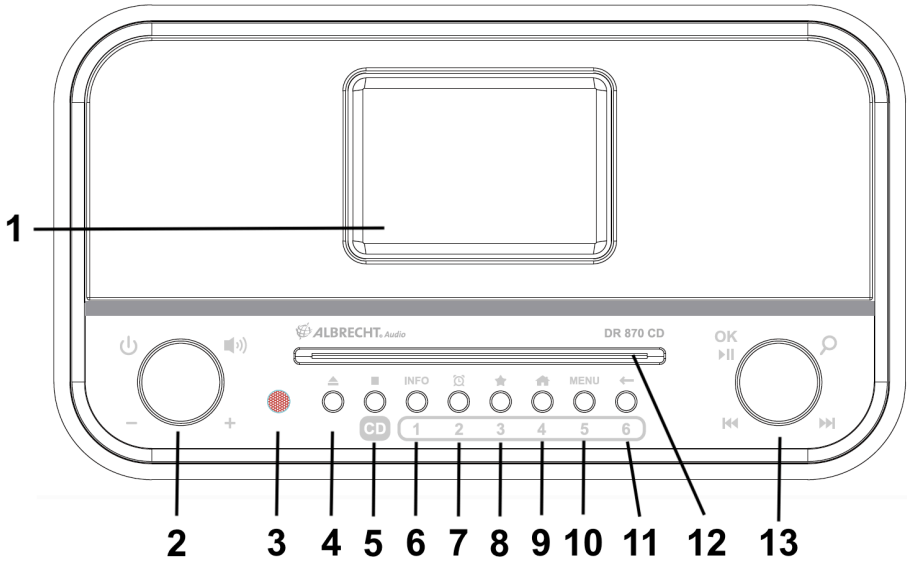

4. Delivery content

- ALBERT DR 870 CD digital radio
- Mains adapter
- Remote control incl. 2x AAA batteries
- Instruction manual



















5. Radio controls



v	Description	Functions
1	Screen	Displays all information about current station/song
2		Turn the rotary knob to adjust the volume Press the rotary knob to switch on/off (standby)
3	Infrared sensor	Point the remote control at the sensor
4		Press the eject key to eject the CD
5		Stops the current playback (CD/USB)
6	INFO	Change the current station / song information
7		Long press opens the alarm clock setting menu Short press to de-/activate alarms
8		Save to / open the favourites list
9		Opens the main menu
10	MENU	Use this button for various settings
11		Go back to the previous menu
12	CD slot	Insert the CD slowly with the labeled side facing up
13		OK / search for stations or set manually Play or pause, skip to next / previous song
14	Antenna	Extend the telescopic antenna fully for the best possible reception
15	15.0V DC IN	Mains adapter power supply connection
16		Headphone jack
17	AUX IN	Connection for external audio devices (e.g. MP3 player)
18	USB	USB connector for USB storage

6. Remote control

No.	Description	Functions
1		Switches the radio on or off (standby)
2		Eject CD
3	DAB/FM/BT/ USB/CD/AUX	Select Source
4		Long press: enter alarm clock menu Short press: turn alarm clocks on / off
5		Dim the screen brightness
6		Open the main menu
7		Move up or down in menus
8		Long press: Open the settings menu Short press: Switch through info on the current station / song
9	OK	Confirm your selection
10		Open the favourites menu
11		Turn down the volume
12		Mute the radio
13		Turn up the volume
14	1 - 6	Recall favourite stations 1 - 6
15		Previous song / seek backwards
16		Play / pause
17		Next Song / seek forward
18		Shuffle play
19		Stop playback (USB and CD only)
20		Repeat current / all songs

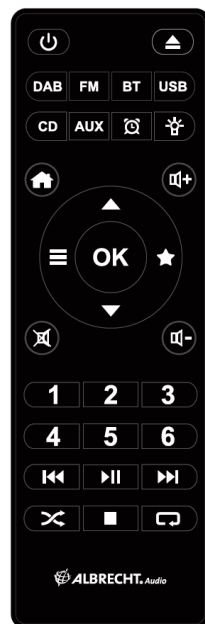



7. Display



Station name
Current artist / song
Reception type
Signal strength / favourite / volume
Activated senior mode

8. Main menu

To call up the main menu, press the **HOME**  button. In this menu you can access various device modes, call up favourites, configure settings and alarm clock and activate the senior mode. Alternatively, you can also change the mode using the  button on the remote control.

9. DAB+ digital radio mode



9.1. DAB+ station search

The radio automatically performs a full station search when you switch it on for the first time.

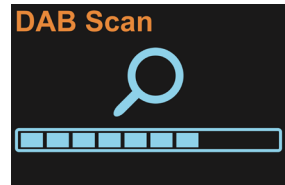
If you would like to carry out a station search again at a later time (e.g. after moving), press and hold down the  rotary knob for approx. 2 seconds.



9.2. Station list

After the search is complete, you can view all currently available stations in the station list. To do this, either turn the right  rotary knob or press the  arrow buttons on the remote control and confirm your selection with **OK**.

9.3. Saving / recalling favourite stations

If you want to save the current DAB+ station as a favourite, press and hold down the  button for approx. 2 seconds. Now select a free memory location and confirm your selection with **OK**. Alternatively, press and hold down one of the favourite buttons 1-6 on the remote control.

To recall a favourite again later, just briefly press the corresponding favourite button on the remote control or select a station via the **PRESET** menu. You can access this menu using the  button on the device / remote control or the main menu.

9.4. DAB+ slideshow

If the current station has a station logo or album cover, you can enlarge the logo or cover to full screen by pressing **OK**. Press this button again to go back to the playback screen.

9.5. DAB+ menu

In DAB+ mode, press the **MENU** button or press and hold down the  button on the remote control to call up the DAB+ menu. In this menu you can view a station list or initiate a new station search. You can also sort the station list by multiplex, name or current availability. The DRC function (Dynamic Range Compression) reduces the volume difference between quiet and loud programme sections and can be configured in two intensities. Use the “Clear station list” menu item to remove currently unavailable DAB+ stations from the station list. The main menu can also be called up directly from this menu.

10. FM radio mode

The bar icon in the centre of the screen shows strength of the FM signal received by the device.



10.1. FM station search

The radio automatically performs a full station search when you switch it on for the first time. If you would like to carry out a station search again at a later time (e.g. after moving), press and hold down the  rotary knob for approx. 2 seconds.

10.2. Station list

After the search is complete, you can view all currently available stations in the station list. Select the “Station list” menu item in the main menu. To do this, use the **MENU** button on the device or press and hold down the  button on the remote control. Navigate through the station list with the radio rotary knob or the $\blacktriangle/\blacktriangledown$ arrow buttons on the remote control and confirm your selection with **OK**.

10.3. Setting the FM frequency manually

Use the $\blacktriangle/\blacktriangledown$ buttons on the remote control to change the FM frequency in 0.05 MHz increments. Press and hold down one of the arrow buttons to automatically search for the next available station. Alternatively, you can also use the radio to directly control the station search. Briefly press the  rotary knob. The search process stops automatically at the next available station. For manual frequency setting, turn the radio  rotary knob to change the FM frequency in 0.05 MHz increments.

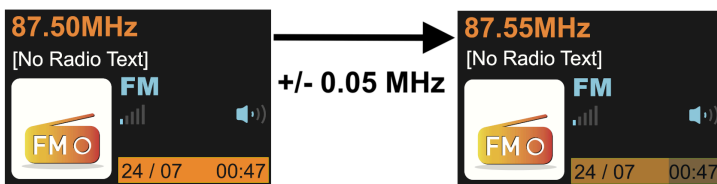

10.4. Saving / calling up favourite stations

FM stations can also be saved as favourites and quickly called up again. The operation procedure is the same as for DAB transmitters, see “Saving / recalling favourite stations” on page 21. DAB+ and FM stations can be stored together in the favourites.

10.5. FM menu

In FM mode, press the **MENU** button or press and hold down the  button on the remote control to call up the FM menu. In this menu you can view the station list or initiate a new station search. Use the “Search sensitivity” menu item to set whether only strong or all recognised stations should be included in the station search. The “Audio settings” menu item determines whether stereo transmitters should be used or whether playback should be limited to mono transmitters. The main menu can also be called up directly from this menu.

11. Wireless music streaming







A Bluetooth-enabled mobile phone can be used for wireless playback of any audio content. For this purpose, you need to activate the “Bluetooth” mode via the main menu. Once this is done, select the “ALBRECHT DR 870 CD” device on your mobile phone. For more details about operation of your mobile phone, please refer to the device manual.

12. AUX IN

This mode is used for wired playback of audio content. To do this, connect an audio device to the AUX IN connection on the back of the device using a 3.5 mm audio jack cable.

13. USB

Connect a USB storage medium (USB stick, etc.) to the USB socket on the back of the unit. MP3 files on it can now be played. Playback occurs alphabetically according to folder and file names.

Use the rotary wheel  or the  /  buttons on the remote control to skip to the next / previous song. Press the rotary wheel  or the  button on the remote control to pause and resume playback. Press the  button to activate random playback and the  button to switch between normal playback, repeat of the current song and repeat of all songs.

With the INFO button on the unit or by briefly pressing the  button on the remote control, you can switch between displaying the file name and the various information embedded in the MP3 file (title, artist, album).

14. CD

In CD mode, both commercially available and self-burned CDs can be played back. To do this, insert the CD slowly into the CD slot with the labelled side facing upwards until the unit starts to pull it in automatically. If the unit is not yet in CD mode, it will start automatically and playback will begin.

To eject the CD, press the  button on the unit or on the remote control.

CD playback is controlled in the same way as USB mode (see chapter “USB” on page 23).

NOTE: Do not touch the bottom of CDs as this may cause reading errors. We recommend touching CDs only on the outer edge and the centre cutout.

15. Settings

Settings can be called up from the main menu or individual menus in various modes.

Here you can make the following settings:

- Set the sleep timer
- Set the equalizer: Eight preset configurations are available
- Adjust screen brightness in operation and standby mode
- Set language: choose between English, French, German, Italian, Spanish, Czech, Dutch, Turkish and Danish
- Reset the radio to factory settings
- Display the current software version

Press the **MENU** button again to exit the main menu without making a selection.

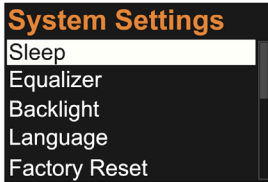



16. Senior Mode

The "Senior Mode" simplifies the operation of the Albrecht DR 870 CD radio. In Senior Mode an incorrect operation of the radio is virtually impossible, because almost all options/buttons are disabled. Unintentional radio adjustments are no longer possible.

In this mode only the following functions are enabled:

- Switching on / off
- Volume control
- Favourite stations (number buttons 1-6)
- Activate CD mode and eject CD
- Start, pause, stop CD playback and skip songs forward and backward

To activate the Senior Mode, open the main menu with the **HOME** button or the  button on the remote control and select the senior mode. After confirming the selection, a lock icon  appears on the display. To disable the mode, quickly press the number buttons 1 and then 3 in succession on the device or on the remote control.

Attention! Please note that only six saved favourite stations and CD playback are available when the senior mode is enabled. Other stations or playback modes can no longer be used. Therefore, make sure you save the desired stations to the favourites in advance.

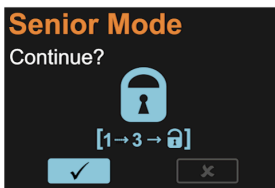

17. Alarm clock

To enter the alarm clock settings, long press the  button on the radio. You can choose to set **Alarm 1** or **Alarm 2**. Press **OK** to enter the settings.



- **Activate:** off / once / daily / weekdays / weekend
- **Time:** set hours by rotating knob, then press OK to set minutes
- **Source:** select between buzzer / FM radio / DAB radio
- **Volume:** select the volume with which the alarm should be played
- **Save:** confirm to save your settings

You can quickly activate or deactivate both alarms if you short press the  button on the radio. If an alarm is active, an alarm clock symbol will be shown in the display.

18. Technical data

Model number	DR 870 CD
Description	DAB/DAB+/FM radio
Display	4.0 inch / 480x320 TFT colour display
FM	87.5 to 108.0 MHz, RDS compatible
DAB/DAB+	174 – 240 MHz (Band III)
Bluetooth	2.4 GHz – 2.48 GHz
Max. transmission power	0 dBm
Connections	DC IN Headphones (3.5 mm jack) AUX IN 3.5 mm
Speakers	2x 15 watts RMS
Operating temperature	0 °C to +35 °C
Dimensions (L x W x H)	172 x 305 x 220 mm
Weight	3800 g

Mains adapter:

Input	100 – 240 V/AC, 50/60 Hz, max. 1.2 A
Output	15.0 V 2.4 A 36.0 W  
Security class	II
Average active efficiency	89.73 %
Low load efficiency (10%)	88.95 %
Standby power consumption	0.07 W

19. Safety instructions

- Always protect the device from moisture and humidity. Do not expose the device to water or other liquids! Accidental penetration of liquids into the device can cause serious damage. If this is the case, immediately disconnect the device from the mains. Unplug the power cord and contact your dealer.
- Using the device in rooms or environments with high humidity and temperatures can lead to condensate build-up inside the device. Condensate can damage the device under certain circumstances.
- Using the device in a dusty environment can damage the internal electronic components, causing the device to malfunction.
- The device must be placed on a level, stable surface and must not be exposed to vibrations.
- Do not remove the screws to reduce the risk of electric shock. The device contains no user serviceable parts. Entrust maintenance work to qualified personnel.
- Use only the mains adapter that comes with the device.
- Avoid both extremely high and extremely low temperatures. Do not place the device near heat sources such as radiators or gas/electric stoves.
- Never touch the power plug or the device with wet hands. Never remove the mains adapter from the mains socket by pulling on the power cord.
- If you are not going to use the device for a long time (e.g. vacation), disconnect it from the mains socket.

- When using headphones, please note that excessive sound pressure or high volume from headphones or earphones can damage your hearing. Adjust the volume to a comfortable, not too loud level. Using headphones which are too loud over an extended period of time can damage your hearing.
- Before cleaning the device, make sure it is unplugged from the mains socket.
- Never throw batteries and rechargeable batteries into fire as this can cause an explosion. Please dispose of empty batteries in the recycling bin, not in the normal household waste.
- Do not use scouring cloths or abrasive cleaning agents as these can damage the device surface.

20. Troubleshooting

Problem	Remedy
The device does not switch on	1. Make sure the mains adapter is correctly connected to the mains socket and the radio.
No sound or low volume	1. Is the radio "muted"  ? Press the Mute button again. 2. Turn up the volume.
No signal or hissing in DAB/FM mode.	1. Re-position the antenna. Check that the antenna is fully extended. 2. Relocate the radio.
Some buttons/functions can no longer be used	1. Is the radio in senior mode? Senior mode can be recognised by a "lock" symbol on the display. Disable senior mode by quickly pressing buttons 1 and 3 in succession. 2. Reset the radio to factory settings (see "15. Settings" on page 24)

21. Warranty and recycling Information

We are obliged to include information on disposal, legal warranty provisions and EC declarations of conformity with instructions on the use of devices in various countries in the scope of supply of every device. This information can be found below.

21.1. Legal warranty for 2 years from the date of purchase

The seller of this device grants you a legal warranty of two years from the date of purchase of the device. This warranty covers all failures that occur due to defective components or faulty functions within the warranty period, other than failures resulting from normal wear and tear, such as used batteries, scratches on the screen, housing defects, broken antennas, as well as defects due to external effects such as corrosion, overvoltage due to improper external power supply or use of unsuitable accessories. The warranty also excludes failures resulting from improper use of the device. In the event of a warranty claim, please contact the dealer from whom you purchased the device or our service partner without delay. The dealer will either repair or replace your device, or it will refer you to a specialist service centre.

If you send in your device, please do not forget your purchase receipt as proof of the date of purchase and describe the fault that occurred as accurately as possible.

22. Electronic waste law and recycling



European laws prohibit the disposal of defective or unusable devices in the household waste. If you want to dispose of your device, make sure you hand it over to one of the municipal collection points for recycling. These collection points are financed by industry and ensure the environmentally sound disposal and recycling of valuable raw materials.

22.1. CE declaration of conformity



Standards and directives

Alan Electronics GmbH hereby declares that the model DR 865 radio complies with regulation 2014/53/EU. The full text of the EU declaration of conformity can be found at the following Internet address:

www.service.alan-electronics.de/CE-Papiere

22.2. Notes on battery disposal

The batteries used in this product contain environmentally harmful chemicals. To protect our environment, dispose of empty batteries according to local laws or regulations. Do not dispose of batteries with normal household waste.

For more information, please contact your local authorities or the dealer where you purchased the product.

23. Service address and technical hotline

Alan Electronics GmbH
Service
Daimlerstraße 1g
D-63303 Dreieich
Germany

You can call our service hotline at +49 6103 / 9481 - 66 (at a fee of the German landline network) or email us at service@albrecht-midland.de.

Before you send us back a supposedly defective device in the event of a problem, you can save your time and shipping costs by performing a few simple tests (see chapter "20. Troubleshooting" on page 27) or using our hotline service for support.

Print errors excepted.

© 2022 Alan Electronics GmbH, Daimlerstr. 1g, 63303 Dreieich, Germany



Radio numérique DAB+ DR 870 CD



Mode d'emploi

Français

Sommaire

1. Introduction.....	31
2. Première étape.....	31
3. Fonctions de base.....	31
4. Contenu d'emballage.....	31
5. Éléments de commande de la radio.....	32
6. Télécommande.....	34
7. Écran.....	35
8. Menu principal.....	35
9. Mode radio numérique DAB+.....	35
9.1. Recherche automatique de canaux DAB+.....	35
9.2. Liste des canaux.....	35
9.3. Enregistrement/affichage des canaux favoris.....	35
9.4. DAB+ diaporama.....	36
9.5. Menu DAB+.....	36
10. Mode radio FM.....	36
10.1. Recherche de canaux FM.....	36
10.2. Liste des canaux.....	36
10.3. Réglage manuel de la fréquence FM.....	36
10.4. Enregistrement/affichage des canaux favoris.....	37
10.5. Menu FM.....	37
11. Diffusion de musique sans fil.....	37
12. Prise AUX-In.....	37
13. USB.....	37
14. CD.....	38
15. Réglages.....	38
16. Mode Seniors.....	39
17. Réveil.....	39
18. Données techniques.....	40
19. Consignes de sécurité.....	40
20. Dépannage.....	41
21. Consignes de garantie et de recyclage.....	41
21.1. Garantie légale de 2 ans à compter de la date d'achat.....	41
22. Législation en matière de déchets électriques et recyclage.....	42
22.1. Déclaration-CE de conformité.....	42
22.2. Consignes relatives à la mise au rebut des piles.....	42
23. Adresse pour la maintenance et assistance technique téléphonique.....	42

1. Introduction

Merci d'avoir choisi la radio numérique Albrecht DR 870 CD.

Nous avons mis au point une radio en nous focalisant sur les fonctions de base essentielles requises pour profiter de la radio numérique et qui facilitent grandement son utilisation. Toute personne a la possibilité d'utiliser la radio de façon intuitive grâce aux éléments de commandes ou à la télécommande fournie.

En outre, l'affichage à l'écran a été entièrement revu. Il est désormais possible, grâce à la limitation de l'affichage aux informations réellement pertinentes, d'afficher ces informations de manière plus claire, dans une taille plus grande.

2. Première étape



Déployez l'antenne sur toute sa longueur pour obtenir la meilleure réception radio DAB/UHF.

Connectez la petite fiche du bloc d'alimentation à la prise **DC IN** située à l'arrière de l'appareil et branchez le bloc d'alimentation à une prise de courant.

Lorsque vous allumez la radio pour la première fois, l'appareil effectue automatiquement une recherche complète de tous les canaux DAB/DAB+ disponibles dans votre région.

La date et l'heure en mode veille s'ajustent automatiquement dès que la radio reçoit le signal DAB.

3. Fonctions de base

- Appuyez sur le bouton  pour allumer la radio. Appuyez de nouveau sur ce bouton pour mettre la radio en mode veille.
- Faites pivoter le bouton  pour régler le volume.
- Dans chaque menu, vous pouvez confirmer votre sélection en appuyant sur le bouton rotatif (**OK**).
- Appuyez sur le bouton  pour accéder au menu principal. Vous pouvez par exemple sélectionner le mode de réception (DAB+/OUC) ici
- Pour enregistrer un canal comme **Favoriten**, maintenez l'une des touches de favoris 1 à 6 de la télécommande enfoncée pendant environ 2 secondes. Pour accéder à un favori plus tard, appuyez brièvement sur la touche de favori correspondante.

4. Contenu d'emballage







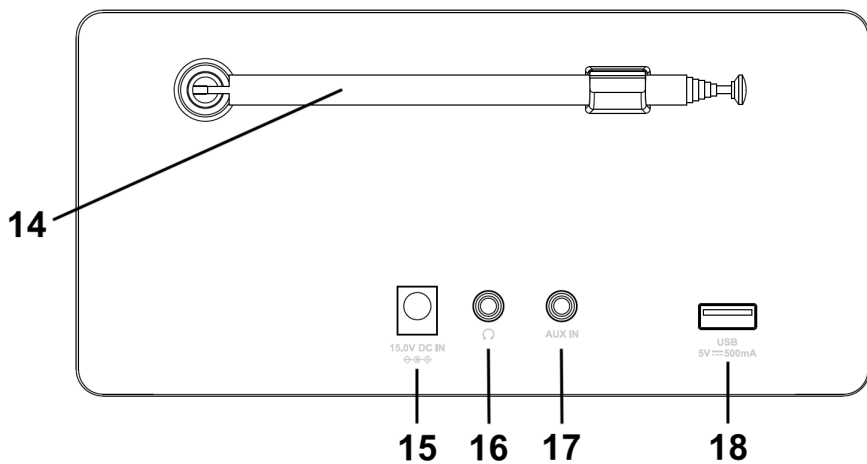
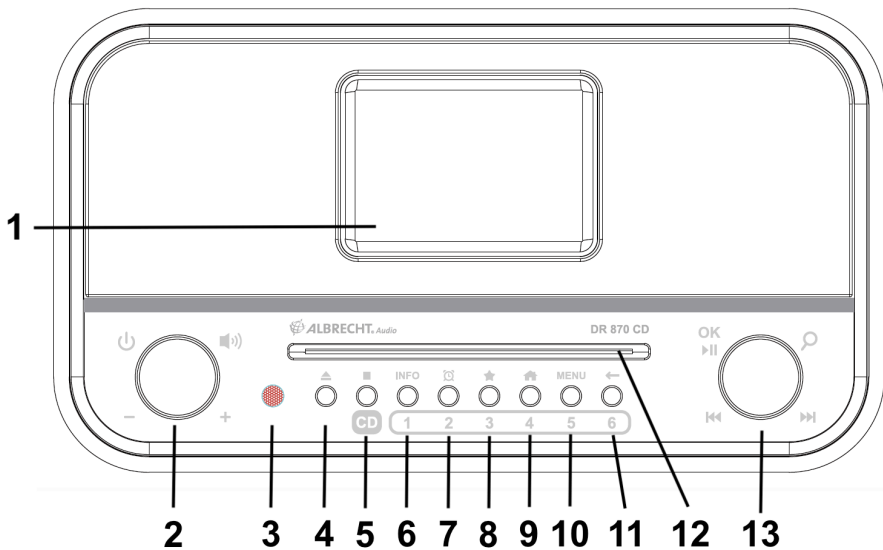

- Radio numérique ALBRECHT DR 870 CD
- Bloc d'alimentation
- Télécommande avec 2 piles de types AAA
- Mode d'emploi



5. Éléments de commande de la radio

Français



N°	Description	Fonctions
1	Écran	Affiche toutes les informations relatives au canal/à la chanson en cours
2		Tournez le bouton pour régler le volume Appuyez sur le bouton pour mettre en marche/arrêter (veille)
3	Capteur infrarouge	Positionnez la télécommande en direction du capteur
4		Appuyez sur la touche d'éjection pour éjecter le CD
5		Arrête la lecture en cours (CD/USB)
6	INFO	Modifier les informations sur la station/le morceau en cours
7		Une pression longue ouvre le menu de réglage du réveil Une pression courte permet de désactiver les alarmes
8		Enregistre/affiche la liste des favoris
9		Affiche le menu principal
10	MENU	Il est possible d'effectuer différents réglages ici
11		Retour au menu précédent
12	Fente pour CD	Insérez le CD lentement, la face étiquetée vers le haut.
13		Confirmation de la sélection/recherche d'un canal ou paramétrage manuel Lecture ou pause, passage à la chanson suivante/précédente
14	Antenne	Déploiement de l'antenne télescopique pour une réception optimale
15	15.0V DC IN	Connexion au bloc d'alimentation
16		Prise pour casque d'écoute
17	AUX IN	Connexion d'appareils de sources audio externes (ex. : lecteurs MP3)
18	USB	Connecteur USB pour le stockage USB

6. Télécommande

N°	Description	Fonctions
1		Met la radio en marche ou arrêt (veille)
2		Éjecter le CD
3	DAB/FM/BT/ USB/CD/AUX	Sélectionner la source
4		Appui long : entrer dans le menu du réveil Appui court : activer / désactiver le réveil
5		Diminuer la luminosité de l'écran
6		Affiche le menu principal
7		Défiler les menus vers le haut ou le bas
8		Appui long : Ouvrir le menu des paramètres Appui court : Passer en revue les informations sur la station/chanson actuelle
9	OK	Confirme votre sélection
10		Affiche le menu des favoris
11		Réduit le volume
12		Met la radio en mode silencieux (muet)
13		Augmente le volume
14	1 à 6	Emplacements favoris 1 à 6
15		Chanson précédente / chercher en arrière
16		Lecture / pause
17		Chanson suivante / chercher à aller de l'avant
18		Lecture aléatoire
19		Arrêter la lecture (USB et CD uniquement)
20		Répéter la chanson en cours / toutes les chansons





7. Écran



Nom du canal
Artiste/Chanson en cours
Mode de réception
Intensité du signal/Favori/Volume
Activation du mode seniors

8. Menu principal

Appuyez sur la touche **HOME** ou sur la touche  de la télécommande pour afficher le menu principal. Ici, vous avez la possibilité d'accéder aux différents modes de fonctionnement de l'appareil, d'accéder aux favoris, de configurer les paramètres ainsi que les réveils et d'activer le mode seniors. Vous avez également la possibilité de changer le mode de fonctionnement de l'appareil en appuyant sur la touche  de la télécommande.

9. Mode radio numérique DAB+



9.1. Recherche automatique de canaux DAB+

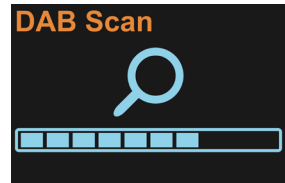

Lors de la première utilisation, la radio effectue automatiquement une recherche complète des canaux.

Pour procéder à une nouvelle recherche des canaux ultérieurement (après un déménagement par exemple), maintenez le bouton rotatif  enfoncé pendant env. 2 secondes.





9.2. Liste des canaux

Une fois la recherche terminée, vous avez la possibilité de consulter tous les canaux actuellement disponibles dans la liste des canaux. Pour ce faire, faites tourner le bouton rotatif  situé à droite ou appuyez sur les touches fléchées  /  de la télécommande.

Parcourez la liste des canaux à l'aide de la molette rotative de la radio ou des touches fléchées  /  de la télécommande et confirmez votre sélection en appuyant sur **OK**.

9.3. Enregistrement/affichage des canaux favoris

Pour enregistrer le canal DAB+ en cours comme favori, maintenez la touche  enfoncée pendant env. 2 secondes. Sélectionnez à présent un emplacement de mémoire libre et confirmez votre sélection en appuyant sur **OK**. Vous avez également la possibilité de maintenir l'une des touches 1 à 6 de la télécommande enfoncée.

Pour rappeler un favori plus tard, il suffit d'appuyer brièvement sur la touche de favori correspondante de la télécommande ou de sélectionner un canal dans le menu **PRESET**. Vous pouvez y accéder en appuyant sur la touche  de l'appareil / de la télécommande ou sur le menu principal.

9.4. DAB+ diaporama

Si le canal en cours propose un logo de canal ou une couverture d'album, vous avez la possibilité d'agrandir le logo en plein écran en appuyant sur **OK**. Appuyez de nouveau sur cette touche pour faire revenir l'affichage à l'écran de lecture.

9.5. Menu DAB+

En mode DAB+, appuyez sur la touche **MENU** ou appuyez et maintenez la touche  de la télécommande enfoncée pour afficher le menu DAB+. À partir de là, vous avez la possibilité d'afficher la liste des canaux ou démarrer une nouvelle recherche de canaux. Vous pouvez également classer les canaux de la liste par multiplex, par nom ou par disponibilité actuelle. La fonction DRC (Dynamic range compression) réduit la différence de volume entre les sections silencieuses et bruyantes du programme et peut être configurée en deux intensités. Il est possible de supprimer de la liste les canaux DAB+ qui ne sont pas disponibles actuellement dans l'option de menu « Senderliste bereinigen » (Mise à jour de la liste des canaux). Enfin, il est possible d'afficher le menu principal directement à partir de ce menu.

10. Mode radio FM

Le symbole de la barre situé au milieu de l'écran indique l'intensité du signal FM reçu par l'appareil.

10.1. Recherche de canaux FM

Lors de la première utilisation, la radio effectue automatiquement une recherche complète des canaux.

Pour procéder à une nouvelle recherche des canaux ultérieurement (après un déménagement par exemple), appuyez sur le bouton rotatif  pendant env. 2 secondes.

10.2. Liste des canaux

Une fois la recherche terminée, vous pouvez consulter tous les canaux actuellement disponibles dans la liste des canaux. Pour ce faire, sélectionnez l'option de menu « Senderliste » (Liste des canaux) dans le menu principal. Il est possible de l'afficher en appuyant sur la touche **MENU** de l'appareil ou en appuyant de façon prolongée sur la touche  de la télécommande.

Parcourez la liste des canaux à l'aide de la molette rotative de la radio ou des touches fléchées **▲/▼** de la télécommande et confirmez votre sélection en appuyant sur **OK**.

10.3. Réglage manuel de la fréquence FM

Utilisez les boutons **▲/▼** de la télécommande, pour modifier la fréquence FM par intervalle de 0,05 MHz. Maintenez une des touches fléchées enfoncée pour rechercher automatiquement le prochain canal disponible.

Vous pouvez également effectuer la recherche des canaux directement sur la radio. Appuyez brièvement sur le bouton . La recherche s'arrête automatiquement sur le prochain canal disponible.

Pour régler une fréquence manuellement, faites pivoter le bouton rotatif  de la radio pour modifier la fréquence FM par intervalle de 0,05 MHz.

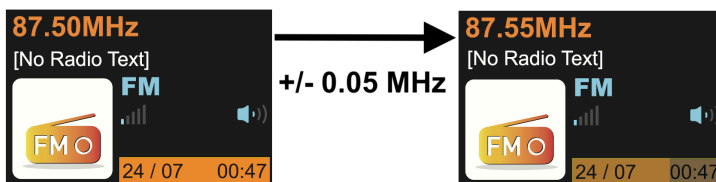

10.4. Enregistrement/affichage des canaux favoris

Il est également possible d'enregistrer les canaux FM comme favoris et de rapidement les rappeler. L'opération est similaire à la procédure exécutée pour les canaux DAB, voir « Enregistrement/affichage des canaux favoris » à la page 35. Il est possible d'associer les canaux DAB+ et FM ainsi que de les enregistrer dans les favoris.

10.5. Menu FM

En mode FM, appuyez sur la touche **MENU** ou maintenez la touche  de la télécommande enfoncée pour afficher le menu FM. À partir de là, vous avez la possibilité d'afficher la liste des canaux ou démarrer une nouvelle recherche de canaux. L'option du menu « Sensibilité de la recherche » permet de définir si seuls les canaux avec intensités fortes ou tous les canaux détectés doivent être pris en compte lors de la recherche des canaux. L'option du menu « Réglages audio » détermine si les canaux stéréo doivent être utilisés ou si la lecture doit être limitée aux canaux mono. Enfin, il est possible d'afficher le menu principal directement à partir de ce menu.

11. Diffusion de musique sans fil







Vous pouvez écouter n'importe quel contenu audio à partir d'un téléphone portable Bluetooth sans fil. Pour ce faire, activez le mode « Bluetooth » à partir du menu principal. Vous pouvez ensuite sélectionner l'appareil ALBRECHT DR 870 CD sur votre téléphone portable. Pour obtenir des informations détaillées au sujet du fonctionnement de votre téléphone portable, veuillez vous reporter au mode d'emploi de l'appareil.

12. Prise AUX-In

Dans ce mode de fonctionnement, vous pouvez lire n'importe quelle source audio connectée par câble. Pour ce faire, connectez la source audio à la prise AUX-In à l'arrière de l'appareil à l'aide d'un câble jack de 3,5 mm.

13. USB

Connectez un support de stockage USB (clé USB, etc.) à la prise USB située à l'arrière de l'appareil. Les fichiers MP3 qu'il contient peuvent maintenant être lus. La lecture se fait dans l'ordre alphabétique des noms de dossiers et de fichiers.

Utilisez la roue rotative  ou les boutons  /  de la télécommande pour passer au morceau suivant / précédent. Appuyez sur la molette  ou sur le bouton  de la télécommande pour mettre en pause et reprendre la lecture. Appuyez sur le bouton  pour activer la lecture aléatoire et sur le bouton  pour basculer entre la lecture normale, la répétition de la chanson en cours et la répétition de toutes les chansons.

Avec le bouton INFO de l'appareil ou en appuyant brièvement sur le bouton  de la télécommande, vous pouvez basculer entre l'affichage du nom du fichier et les différentes informations intégrées au fichier MP3 (titre, artiste, album).

14. CD

En mode CD, il est possible de lire aussi bien des CD disponibles dans le commerce que des CD gravés soi-même. Pour ce faire, insérez lentement le CD dans la fente pour CD, la face étiquetée vers le haut, jusqu'à ce que l'appareil commence à le tirer automatiquement. Si l'appareil n'est pas encore en mode CD, il démarre automatiquement et la lecture commence. Pour éjecter le CD, appuyez sur la touche  de l'appareil ou de la télécommande.

La lecture du CD est contrôlée de la même manière que le mode USB (voir le chapitre « USB » à la page 19).

REMARQUE : Ne touchez pas le fond des CD car cela pourrait entraîner des erreurs de lecture. Nous vous recommandons de ne toucher les CD que sur le bord extérieur et le centre.

15. Réglages

Accédez aux paramètres du menu principal ou des menus individuels des différents modes de fonctionnement.

Ici, vous pouvez procéder aux réglages suivants :

- Réglage de la minuterie de veille
- Ajustement de l'égaliseur : Huit configurations prédéfinies
- Réglage de la luminosité de l'écran lorsqu'il est en marche et en veille
- Réglage de la langue : choisissez entre l'anglais, le français et sept autres langues
- Réinitialisation de la radio aux réglages d'usine
- Affichage de la version actuelle du logiciel

Appuyez à nouveau sur la touche **MENU** si vous souhaitez quitter le menu principal sans faire de sélection.

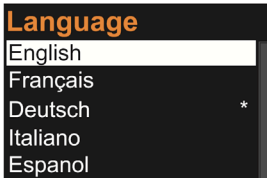
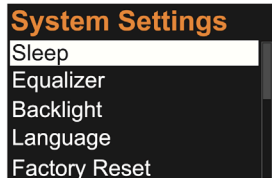



16. Mode Seniors

Pour faciliter davantage le fonctionnement de la radio Albrecht DR 870 CD, il est possible d'activer le mode seniors. En mode seniors, il est pratiquement impossible de se tromper lorsque l'on met la radio en marche, car presque toutes les options/boutons sont désactivés. Vous ne courez plus le risque de mal régler la radio « par inadvertance ».

Lorsque ce mode est activé, seules les fonctions suivantes sont disponibles :

- Mise en marche/arrêt
- Réglage du volume
- Recherche des canaux favoris (touches numériques de 1 à 6)
- Activer le mode CD et éjecter le CD
- Démarrer, mettre en pause, arrêter la lecture du CD et avancer ou reculer dans les chansons

Pour activer le mode Seniors, accédez au menu principal grâce à la touche **HOME** ou à la touche  de la télécommande et sélectionnez le mode Seniors. Appuyez sur la fonction et une icône de serrure  s'affiche à l'écran. Pour désactiver, appuyez rapidement et de manière successive sur les touches numériques 1 puis 3 de l'appareil ou de la télécommande.

Attention : Veuillez noter que seuls les six canaux favoris enregistrés sont disponibles lorsque le mode Seniors est activé. Dans ce cas, les autres canaux ou modes de lecture ne peuvent plus être utilisés. Veuillez donc enregistrer au préalable les canaux souhaités dans les favoris.

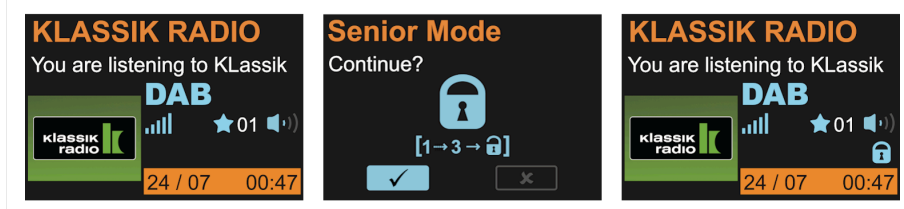

17. Réveil

Pour entrer les paramètres du réveil, appuyez longuement sur le bouton  de la radio. Vous pouvez choisir de régler l'**Alarme 1** ou l'**Alarme 2**. Appuyez sur **OK** pour entrer les paramètres.

- **Activer:** désactivé / une fois / tous les jours / en semaine / le week-end
- **Heure:** réglez les heures en tournant le bouton, puis appuyez sur OK pour régler les minutes
- **Source:** choisir entre Buzzer / Radio FM / Radio DAB
- **Volume:** sélectionnez le volume avec lequel l'alarme doit être diffusée
- **Sauvegarder:** confirmer pour sauvegarder vos paramètres

Vous pouvez activer ou désactiver rapidement les deux alarmes en appuyant brièvement sur le bouton  de la radio. Si une alarme est active, un symbole de réveil s'affiche à l'écran.

18. Données techniques

Numéro de modèle	DR 870 CD
Description	DAB/DAB+/Radio FM
Indicateur	Écran couleur TFT de 4 pouces/480 x 320
FM	De 87,5 à 108 MHz, prend en charge le RDS
DAB/DAB+	Bande III de 174 à 240 MHz
Bluetooth	2,4 GHz à 2,48 GHz
Puissance de transmission maximale	0 dBm
Connexions	DC-IN Écouteurs (prise de 3,5 mm) Prise AUX-In de 3,5 mm
Haut-parleur	2 x 15 watts RMS
Température de fonctionnement	0 °C à +35 °C
Dimensions : L x l x H	172 x 305 x 220 mm
Poids	3800 g

Bloc d'alimentation :

Entrée	100 à 240 V~ CC, 50/60 Hz, 1,2 A max
Sortie	15.0 V 2,4 A 36 W 
Classe de sécurité	II
Rendement actif moyen	89,73 %
Efficacité à faible charge (10 %)	88,95 %
Consommation d'énergie en mode veille	0,07 W

19. Consignes de sécurité

- Protégez toujours l'appareil contre l'humidité. N'exposez pas l'appareil à l'eau ou à d'autres liquides ! La pénétration accidentelle des liquides dans l'appareil peut causer de graves dommages. Dans cette situation, débranchez immédiatement l'appareil de l'alimentation électrique. Débranchez l'appareil du secteur et contactez votre revendeur.
- L'utilisation de l'appareil dans des pièces ou dans des conditions à forte humidité et températures peut provoquer une condensation à l'intérieur de l'appareil. L'eau de condensation peut endommager l'appareil dans certains cas.
- L'utilisation de l'appareil dans un environnement poussiéreux peut endommager les composants électroniques internes et entraîner un dysfonctionnement de l'appareil.
- L'appareil doit être placé sur une surface plane et stable et ne doit pas être soumis à des vibrations.
- Pour réduire le risque de choc électrique, ne retirez pas les vis. L'appareil ne contient pas de pièces susceptibles d'être réparées par l'utilisateur. Confiez tous les travaux d'entretien à un personnel qualifié.
- Utilisez uniquement l'adaptateur secteur fourni avec l'appareil.
- Évitez les températures extrêmement élevées et extrêmement basses. De plus, ne placez pas l'appareil à proximité de sources de chaleur telles que des radiateurs ou des chauffages au gaz/électricité.

- Ne touchez jamais le bloc d'alimentation ou l'appareil lui-même avec les mains mouillées. Ne tirez jamais sur le câble d'alimentation lorsque vous débranchez le bloc d'alimentation de l'alimentation électrique.
- Si vous ne prévoyez pas utiliser l'appareil pendant une longue période (par exemple, pendant les vacances), débranchez-le de l'alimentation électrique.
- Si vous utilisez des écouteurs, n'oubliez pas que les sons excessifs ou un volume élevé des écouteurs ou des casques peut endommager votre audition. Réglez le volume à un niveau confortable, pas très élevé. Si vous utilisez les écouteurs avec un volume trop fort, et ce au cours d'une longue période, vous risquez d'endommager votre audition.
- Assurez-vous de débrancher le câble d'alimentation de la prise murale avant de le nettoyer.
- Ne jetez jamais de piles ou d'accumulateurs au feu, car cela pourrait provoquer une explosion. Veuillez jeter les piles usées dans une poubelle de tri pour matières recyclables, et non dans les ordures ménagères habituelles.
- N'utilisez pas de torchons de nettoyage ou des nettoyants abrasifs, car ils peuvent endommager la surface de l'appareil.

20. Dépannage

Défaut	Solution
L'appareil ne s'allume pas	1. Assurez-vous que l'adaptateur secteur est correctement branché à la prise secteur et à la radio.
Pas de son ou faible volume	1. Le mode « silencieux »  de la radio est-il activé ? Appuyez à nouveau sur le bouton « mute ». 2. Augmentez le volume.
Pas de signal ou sifflement en mode DAB/FM.	1. Changez la position de l'antenne. Vérifiez si l'antenne est complètement déployée. 2. Changez l'emplacement de la radio.
Certains boutons ou certaines fonctions sont hors d'usage.	1. La radio est-elle en mode senior ? Vous saurez que c'est le cas lorsqu'une icône de « serrure » apparaît à l'écran. Désactivez le mode senior en appuyant rapidement sur les boutons 1 et 3 l'un après l'autre. 2. Réinitialisez la radio aux réglages d'usine (voir chapitre « 15. Réglages » à la page 38)

21. Consignes de garantie et de recyclage

Nous sommes tenus de joindre à chaque appareil les informations relatives à la mise au rebut, aux dispositions légales en matière de garantie et les déclarations CE de conformité, accompagnées des consignes d'utilisation des appareils dans les différents pays. Vous trouverez donc ces informations dans le texte suivant.

21.1. Garantie légale de 2 ans à compter de la date d'achat

Le vendeur de cet appareil vous accorde une garantie légale de deux ans à partir de la date d'achat de l'appareil. Cette garantie couvre tous les défauts qui surviendraient durant la période de garantie en raison de composants défectueux ou de fonctions défectueuses. Cette garantie ne s'applique cependant pas aux défauts résultants de l'usure normale, tels que les piles usagées, les rayures de l'écran, les défauts du boîtier, les antennes cassées et les défauts résultant des influences extérieures, telles que corrosion, la surtension due à une alimentation électrique externe

inappropriée ou l'utilisation d'accessoires inadéquats. De même, les défaillances résultant d'une mauvaise utilisation de l'appareil sont exclues de la garantie.

En cas de réclamation conformément à la garantie, veuillez au préalable contacter le revendeur chez qui vous avez acheté l'appareil ou notre partenaire de service après-vente directement. Le revendeur réparera ou remplacera votre appareil, ou alors il vous fournira les coordonnées d'un service spécialisé pour cet appareil.

Si vous envoyez votre appareil, n'oubliez pas de joindre le ticket de caisse comme preuve de la date d'achat et veuillez décrire la défaillance avec le plus de précisions possible.

22. Législation en matière de déchets électriques et recyclage.



La législation européenne interdit de jeter les appareils défectueux ou inutilisables dans les ordures ménagères. Si vous souhaitez un jour vous débarrasser de votre appareil, veuillez le déposer uniquement dans les points de collecte municipaux installés partout afin qu'il soit recyclé. Ce système de collecte est financé par l'industrie et garantit également l'élimination et le recyclage écologiques de précieuses matières premières.

22.1. Déclaration-CE de conformité



Normes et directives

Alan Electronics GmbH déclare par la présente que le poste de radio de modèle DR 870 CD est conforme à la directive européenne 2014/53/UE. Vous avez la possibilité de consulter le texte intégral de la déclaration-CE de conformité à l'adresse suivante :

www.service.alan-electronics.de/CE-Papier

22.2. Consignes relatives à la mise au rebut des piles

Les piles utilisées dans cet appareil contiennent des produits chimiques nocifs pour l'environnement. Pour protéger l'environnement, veuillez éliminer les piles usagées conformément aux réglementations ou prescriptions en vigueur dans votre région. Ne jetez pas les piles dans les ordures ménagères.

Pour plus d'informations, veuillez contacter les autorités locales ou le revendeur auprès duquel vous avez acheté le produit.

23. Adresse pour la maintenance et assistance technique téléphonique

Alan Electronics GmbH

Service

Daimlerstraße 1g

D-63303 Dreieich

Accédez au service d'assistance téléphonique en appelant au 06103/9481 - 66 (tarif normal pour le téléphone fixe en Allemagne) ou en envoyant un courriel à l'adresse: service@albrecht-midland.de

En cas de problèmes, avant de renvoyer un appareil prétendu défectueux, gagnez du temps et économisez des frais d'expédition en effectuant d'abord quelques tests simples (voir chapitre « 20. Dépannage » à la page 41), ou obtenez de l'aide auprès du service d'assistance téléphonique.

Sous réserve de fautes d'impression.

© 2022 Alan Electronics GmbH, Daimlerstr. 1g, 63303 Dreieich, Deutschland



Radio digitale DAB+ DR 870 CD



Istruzioni per l'uso

Italiano

Contenuto

1. Introduzione.....	45
2. Primi passi.....	45
3. Funzioni base.....	45
4. Dotazione.....	45
5. Comandi sulla radio.....	46
6. Telecomando.....	48
7. Schermo.....	49
8. Menu principale.....	49
9. Modalità radio digitale DAB+.....	49
9.1. Ricerca delle stazioni DAB+.....	49
9.2. Elenco delle stazioni.....	49
9.3. Memorizzazione / Richiamo delle stazioni preferite.....	49
9.4. Presentazione DAB+.....	50
9.5. Menu DAB+.....	50
10. Modalità radio UKW.....	50
10.1. Ricerca delle stazioni UKW.....	50
10.2. Elenco delle stazioni.....	50
10.3. Impostazione manuale della frequenza UKW.....	50
10.4. Memorizzazione / Richiamo delle stazioni preferite.....	51
10.5. Menu UKW.....	51
11. Trasmissione della musica in modalità wireless.....	51
12. AUX-In.....	51
13. USB.....	51
14. CD.....	52
15. Impostazioni.....	52
16. Modalità anziani.....	53
17. Sveglia.....	53
18. Dati tecnici.....	54
19. Avvertenze di sicurezza.....	54
20. Risoluzione dei problemi.....	55
21. Informazioni sulla garanzia e il riciclaggio.....	55
21.1. Garanzia legale di 2 anni a partire dalla data di acquisto.....	55
22. Legge sui rifiuti elettronici e riciclaggio.....	56
22.1. Dichiarazione di conformità CE.....	56
22.2. Indicazioni per lo smaltimento delle batterie.....	56
23. Indirizzo di assistenza e contatto telefonico per l'assistenza tecnica.....	56

1. Introduzione

Grazie per aver scelto la radio digitale Albrecht DR 870 CD.

Abbiamo sviluppato una radio che si focalizza sulle funzioni di base essenziali necessarie per la fruizione della radio digitale ed è quindi molto semplice da usare. La radio può essere utilizzata in modo intuitivo da chiunque tramite i comandi o il telecomando in dotazione.

Inoltre, la visualizzazione sullo schermo è stata completamente rivisitata. Riducendo la visualizzazione alle informazioni realmente rilevanti, ora è possibile visualizzarle con caratteri ancora più grandi e chiari.

2. Primi passi



Estendere completamente l'antenna per ottenere una ricezione radio DAB/UHF ottimale.

Collegare lo spinotto dell'alimentatore alla presa **DC IN** sul retro dell'apparecchio e inserire l'alimentatore in una presa di corrente.

Quando si accende la radio per la prima volta, l'apparecchio esegue automaticamente una scansione completa di tutte le stazioni DAB/DAB+ disponibili nella propria zona.

La data e l'ora vengono impostate automaticamente in modalità standby non appena la radio riceve il segnale DAB.

3. Funzioni base

- Premere il tasto  per accendere la radio. Premere nuovamente il tasto per portare la radio in modalità di sospensione (standby).
- Ruotare la manopola  per regolare il volume.
- In ciascun menu è possibile confermare la propria selezione premendo la manopola (**OK**).
- Premere il tasto **HOME**  per accedere al menu principale. Qui sarà possibile selezionare ad es. la modalità di ricezione (DAB+/UKV)
- Per salvare una stazione nei **Preferiti** tenere premuto uno dei tasti di memorizzazione delle stazioni preferite 1-6 sul telecomando per circa 2 secondi. Per richiamare una stazione salvata nei preferiti, è sufficiente premere brevemente il tasto di preselezione corrispondente.

4. Dotazione







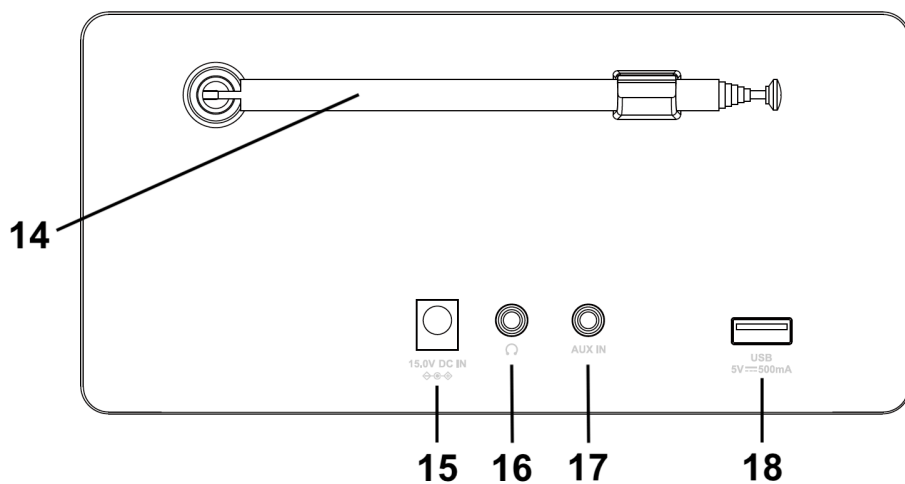
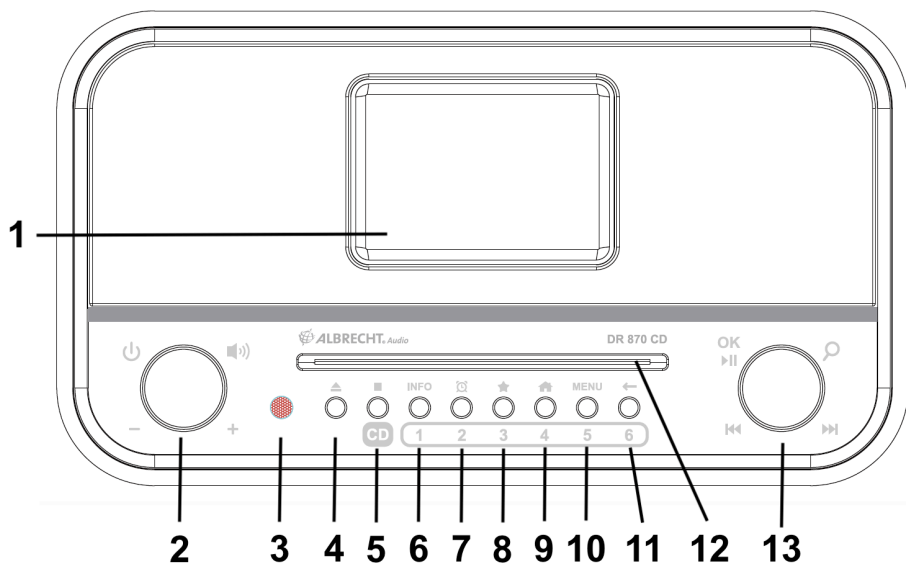

- Radio digitale ALBRECHT DR 870 CD
- Alimentatore
- Telecomando con 2 batterie AAA
- Istruzioni per l'uso



5. Comandi sulla radio

Italiano



N.	Descrizione	Funzioni
1	Schermo	Mostra tutte le informazioni relative alla stazione/al brano corrente
2		Ruotare la manopola di regolazione per modificare il volume Ruotare la manopola per l'accensione/lo spegnimento (Standby)
3	Sensore a infrarossi	Tenere il telecomando rivolto verso il sensore
4		Premere il tasto di espulsione per espellere il CD
5		Arresta la riproduzione in corso (CD/USB)
6	INFO	Cambiare le informazioni sulla stazione/il brano corrente
7		Consente l'accesso al menu delle impostazioni per la sveglia
8		Consente di memorizzare una stazione nell'elenco dei preferiti o di aprire l'elenco
9		Consente l'accesso al menu principale
10	MENU	Qui è possibile effettuare diverse impostazioni
11		Consente il ritorno al menu precedente
12	Slot per CD	Inserire lentamente il CD con il lato etichettato rivolto verso l'alto.
13		Consente di confermare la selezione / di effettuare la ricerca delle stazioni o di impostarle manualmente Riproduzione o pausa, passaggio al brano successivo/precedente
14	Antenna	Estendere l'antenna telescopica per ottenere una ricezione del segnale ottimale
15	15.0V DC IN	Porta di collegamento per l'alimentazione
16		Connettore per cuffie
17	AUX IN	Collegamento per sorgenti audio esterne (ad es. lettori MP3)
18	USB	Connettore USB per l'archiviazione USB

6. Telecomando

N.	Descrizione	Funzioni
1		Consente di accendere o spegnere la radio (Standby)
2		Espulsione del CD
3	DAB/FM/BT/ USB/CD/AUX	Seleziona la fonte
4		Pressione prolungata: accesso al menu della sveglia Pressione breve: attivare/disattivare le sveglie
5		Ridurre la luminosità dello schermo
6		Consente l'accesso al menu principale
7		Consente lo spostamento nel menu verso l'alto o il basso
8		Premere a lungo: Apre il menu delle impostazioni Pressione breve: Passare alle informazioni sulla stazione/canzone corrente
9	OK	Per confermare la selezione
10		Accesso al menu dei preferiti
11		Diminuzione del volume
12		Disattivazione dell'audio della radio (Muto)
13		Aumento del volume
14	1 - 6	Spazi di memoria delle stazioni preferite 1 - 6
15		Canzone precedente / ricerca all'indietro
16		Riproduzione / pausa
17		Canzone successiva / cercare in avanti
18		Riproduzione casuale
19		Interrompere la riproduzione (solo USB e CD)
20		Ripetizione del brano corrente / di tutti i brani





7. Schermo



Nome stazione
Artista / Brano corrente
Modalità di ricezione
Potenza del segnale / Preferiti / Volume
Modalità anziani attivata

8. Menu principale

Premere il tasto **HOME** o il tasto  del telecomando per richiamare il menu principale. Qui sarà possibile accedere alle diverse modalità di funzionamento dell'apparecchio, richiamare le stazioni preferite, configurare le impostazioni, la sveglia e attivare la modalità anziani. In alternativa è possibile cambiare la modalità di funzionamento anche tramite telecomando .

9. Modalità radio digitale DAB+



9.1. Ricerca delle stazioni DAB+

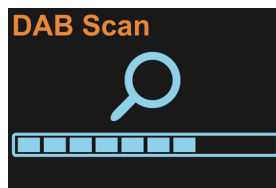

Quando viene utilizzata per la prima volta, la radio esegue automaticamente una scansione completa della stazioni.

Se si desidera eseguire di nuovo la scansione in un secondo momento (ad esempio dopo un trasloco), tenere premuta la manopola  per circa 2 secondi.





9.2. Elenco delle stazioni

Al termine della scansione sarà possibile visualizzare nell'elenco delle stazioni tutte le stazioni disponibili al momento. Per tale scopo, ruotare la manopola destra  o premere i tasti a freccia  /  sul telecomando.

Navigare nell'elenco delle stazioni con la manopola della radio o tramite i tasti a freccia  /  del telecomando, dopodiché confermare la selezione con **OK**.

9.3. Memorizzazione / Richiamo delle stazioni preferite

Se si desidera memorizzare nell'elenco dei preferiti la stazione DAB+ corrente, tenere premuto il tasto  per circa 2 secondi. Ora selezionare una posizione di memoria libera e confermare la selezione con **OK**. In alternativa, premere uno dei tasti di memorizzazione delle stazioni 1-6 sul telecomando.

Per richiamare nuovamente una stazione preferita, è sufficiente premere brevemente il tasto di preselezione corrispondente sul telecomando oppure selezionare una stazione tramite il menu **PRESET**. Ciò è possibile tramite il tasto  dell'apparecchio / sul telecomando o accendendo al menu principale.

9.4. Presentazione DAB+

Se la stazione corrente fornisce il logo della stazione o la copertina dell'album, sarà possibile ingrandire il logo a schermo intero premendo **OK**. Premere nuovamente il medesimo tasto per ritornare alla visualizzazione della schermata di riproduzione.

9.5. Menu DAB+

Premere il tasto **MENU** in modalità DAB+ o tenere premuto il tasto  del telecomando per richiamare il menu DAB+. Una volta entrati nel menu sarà possibile richiamare l'elenco delle stazioni preferite o avviare una nuova scansione delle stazioni. Oltre a questo, è possibile organizzare l'elenco delle stazioni in base al multiplex, al nome o alla disponibilità del momento. La funzione DRC (Dynamic range compression) riduce la differenza di volume tra le sezioni silenziose e quelle rumorose del programma e può essere configurata secondo due intensità. Tramite la voce di menu "Cancella l'elenco delle stazioni" è possibile rimuovere le stazioni DAB+ che non sono al momento disponibili dall'elenco delle stazioni. Infine, il menu principale può essere richiamato direttamente da questo menu.

10. Modalità radio UKW

Il simbolo a barre al centro dello schermo indica l'intensità del segnale FM ricevuto dall'apparecchio.

10.1. Ricerca delle stazioni UKW

Quando viene utilizzata per la prima volta, la radio esegue automaticamente una scansione completa della stazioni.

Se si desidera eseguire di nuovo la scansione in un secondo momento (ad esempio dopo un trasloco), premere e tenere premuta la manopola  per circa 2 secondi.

10.2. Elenco delle stazioni

Al termine della scansione sarà possibile visualizzare nell'elenco delle stazioni tutte le stazioni disponibili al momento. Per tale scopo, selezionare la voce di menu "Elenco delle stazioni" nel menu principale. Ciò è possibile tramite il tasto **MENU** dell'apparecchio o tenendo premuto a lungo il tasto  del telecomando.

Navigare nell'elenco delle stazioni con la manopola della radio o tramite i tasti a freccia **▲/▼** del telecomando, dopodiché confermare la selezione con **OK**.

10.3. Impostazione manuale della frequenza UKW

Utilizzare i tasti **▲/▼** del telecomando, per modificare la frequenza UKW a passi da 0,05 MHz. Tenere premuto uno dei tasti a freccia per cercare la successiva stazione disponibile.

In alternativa è possibile controllare la ricerca della stazione direttamente sulla radio. Premere brevemente il tasto . La ricerca viene interrotta automaticamente con la successiva stazione disponibile.

Se si desidera impostare la frequenza manualmente, ruotare la manopola  della radio per modificare la frequenza a passi da 0,05 MHz.

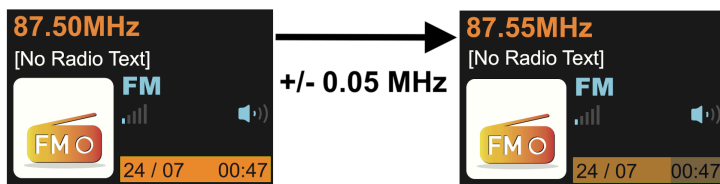

10.4. Memorizzazione / Richiamo delle stazioni preferite

Anche le stazioni UKW possono essere salvate nell'elenco dei preferiti ed essere richiamate rapidamente. La procedura è identica a quella per le stazioni DAB, fare riferimento a „Memorizzazione / Richiamo delle stazioni preferite“ a pagina 49. Le stazioni DAB+ e UKW possono essere memorizzate insieme nell'elenco dei preferiti.

10.5. Menu UKW

Premere il tasto **MENU** in modalità UKW oppure tenere premuto il tasto  del telecomando per richiamare il menu UKW. Una volta entrati nel menu sarà possibile richiamare l'elenco delle stazioni preferite o avviare una nuova scansione delle stazioni. Tramite la voce di menu "Sensibilità di scansione" è possibile impostare se nella scansione delle stazioni devono essere considerate solo le stazioni con segnale forte o tutte le stazioni rilevate. La voce di menu "Impostazioni audio" determina se si devono utilizzare stazioni stereo o se la riproduzione è limitata alle stazioni mono. Infine, il menu principale può essere richiamato direttamente da questo menu.

11. Trasmissione della musica in modalità wireless







È possibile riprodurre in modalità wireless qualsiasi contenuto audio da un telefono cellulare dotato di Bluetooth. Per tale scopo, attivare la modalità "Bluetooth" attraverso il menu principale. A questo punto sarà possibile selezionare il dispositivo ALBRECHT DR 870 CD dal proprio telefono cellulare. Per informazioni dettagliate sul funzionamento del telefono cellulare, consultare il manuale del dispositivo.

12. AUX-In

In questa modalità di funzionamento è possibile riprodurre qualsiasi sorgente audio collegata tramite cavo. Collegare la sorgente audio alla porta AUX IN situata sul retro dell'apparecchio tramite un cavo con spina jack da 3,5 mm.

13. USB

Collegare un supporto di memoria USB (chiavetta USB, ecc.) alla presa USB sul retro dell'unità. A questo punto è possibile riprodurre i file MP3 contenuti. La riproduzione avviene in ordine alfabetico secondo i nomi delle cartelle e dei file.

Utilizzare la rotella  o i tasti  /  del telecomando per passare al brano successivo o precedente. Premere la rotella  o il pulsante  del telecomando per mettere in pausa e riprendere la riproduzione. Premere il pulsante  per attivare la riproduzione casuale e il pulsante  per passare dalla riproduzione normale alla ripetizione del brano corrente e alla ripetizione di tutti i brani.

Con il tasto INFO dell'unità o premendo brevemente il tasto  del telecomando, è possibile passare dalla visualizzazione del nome del file alle varie informazioni contenute nel file MP3 (titolo, artista, album).

14. CD

In modalità CD è possibile riprodurre sia i CD disponibili in commercio che quelli autocostruiti. A tal fine, inserire lentamente il CD nell'apposito alloggiamento con il lato etichettato rivolto verso l'alto, fino a quando l'apparecchio inizia ad inserirlo automaticamente. Se l'apparecchio non è ancora in modalità CD, si avvia automaticamente e la riproduzione ha inizio. Per espellere il CD, premere il tasto  sull'unità o sul telecomando.

La riproduzione del CD è controllata allo stesso modo della modalità USB (vedere il capitolo „USB“ a pagina 19).

NOTA: Non toccare il fondo dei CD per non incorrere in errori di lettura. Si consiglia di toccare i CD solo sul bordo esterno e sul taglio centrale.

15. Impostazioni

Richiamare le impostazioni dal menu principale o dai singoli menu delle varie modalità di funzionamento. Qui sarà possibile effettuare le seguenti impostazioni:

- Impostare il timer di spegnimento automatico
- Impostare l'equalizzatore: otto configurazioni predefinite
- Regolare la luminosità dello schermo in modalità operativa e in standby
- Impostare la lingua: selezionare tra inglese, italiano e altre sette lingue
- Riportare la radio alle impostazioni di fabbrica
- Visualizzare la versione corrente del software

Premere nuovamente il tasto **MENU** se si desidera abbandonare il menu senza eseguire alcuna selezione.

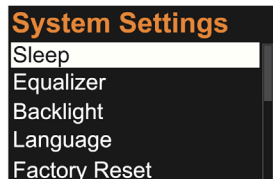



16. Modalità anziani

Per rendere l'utilizzo della radio Albrecht DR 870 CD ancora più semplice, è possibile attivare la modalità anziani. In modalità anziani è praticamente impossibile dare comandi sbagliati, poiché tutte le opzioni o i tasti sono disattivati. Non si corre più il rischio che la radio venga regolata in modo errato "accidentalmente".

Quando la modalità è attiva saranno disponibili solo le seguenti funzioni:

- Accensione/spengimento
- Regolazione del volume
- Richiamo delle stazioni preferite (tasti numerici 1-6)
- Attivare la modalità CD ed espellere il CD
- Avviare, mettere in pausa, interrompere la riproduzione del CD e saltare i brani in avanti e indietro

Per attivare la modalità anziani, aprire il menu principale con il tasto **HOME** o il tasto  del telecomando, dopodiché selezionare la modalità anziani. Confermando la funzione, viene visualizzato un simbolo del lucchetto  nel display. Per disattivare la modalità, premere in rapida successione i tasti numerici 1 e 3 sull'apparecchio o sul telecomando.

Attenzione: tenere presente che con la modalità anziani attivata, saranno disponibili solamente le sei stazioni memorizzate nei preferiti. Non sarà più possibile utilizzare altre stazioni o modalità di riproduzione. Pertanto, memorizzare le stazioni desiderate nei preferiti anticipatamente.

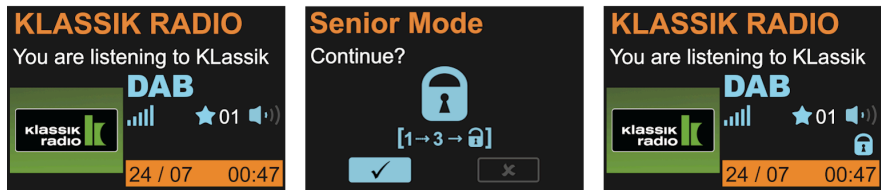

17. Sveglia

Per entrare nelle impostazioni della sveglia, premere a lungo il pulsante  sulla radio. Si può scegliere di impostare **Alarm 1** o **Alarm 2**. Premere **OK** per entrare nelle impostazioni.



- **Attivare:** off / una volta / tutti i giorni / giorni feriali / fine settimana
- **Ora:** impostare le ore ruotando la manopola, poi premere OK per impostare i minuti
- **Fonte:** selezionare tra Buzzer / radio FM / radio DAB
- **Volume:** selezionare il volume con cui la sveglia deve essere riprodotta
- **Salva:** confermare per salvare le impostazioni

È possibile attivare o disattivare rapidamente entrambi gli allarmi se si preme brevemente il pulsante  sulla radio. Se una sveglia è attiva, sul display appare il simbolo di una sveglia.

18. Dati tecnici

Numero di modello	DR 870 CD
Descrizione	Radio DAB/DAB+/UKW
Indicazione	Display a colori TFT da 4,0 pollici / 480x320
UKW	Da 87,5 a 108,0 MHz, supporta RDS
DAB/DAB+	174 – 240 MHz (banda III)
Bluetooth	2,4 - 2,48 GHz
Max. potenza di trasmissione	0 dBm
Collegamenti	DC-IN Cuffie (porta da 3,5 mm) AUX-IN da 3,5 mm
Altoparlanti	2 da 15 Watt RMS
Temperatura di esercizio	Da 0 a +35 °C
Dimensioni LxPxA	172 x 305 x 220 mm
Peso	3800 g

Alimentatore:

Ingresso	100 – 240 V~ CA, 50/60 Hz, max. 1,2 A
Uscita	15,0 V 2,4 A 36,0 W  
Classe di protezione	II
Rendimento medio in modo attivo	89,73%
Efficienza a basso carico (10%)	88,95%
Consumo energetico a vuoto	0,07 W

19. Avvertenze di sicurezza

- Proteggere sempre l'apparecchio contro l'umidità e le condizioni di bagnato. Non esporre l'apparecchio all'acqua o ad altri liquidi! L'ingresso accidentale di liquidi nell'apparecchio può causare gravi danni. Scollegare immediatamente l'apparecchio dall'alimentazione. Scollegare il cavo di alimentazione e contattare il proprio rivenditore.
- L'utilizzo dell'apparecchio in ambienti o in climi con umidità e temperature elevate può causare la formazione di condensa all'interno dell'apparecchio. La condensa può danneggiare l'apparecchio in determinate circostanze.
- L'utilizzo dell'apparecchio in un ambiente con elevata presenza di polvere può causare danni ai componenti elettronici interni, con conseguenti malfunzionamenti dell'apparecchio.
- L'apparecchio deve poggiare su una superficie piana e stabile e non deve essere esposto a vibrazioni.
- Per ridurre il rischio di scosse elettriche, non rimuovere le viti. Nell'apparecchio non sono presenti parti che possono essere riparate dall'utente. Per gli interventi di riparazione, lasciare che se ne occupi un tecnico qualificato.
- Utilizzare esclusivamente l'alimentatore che è stato fornito in dotazione insieme all'apparecchio.
- Evitare di esporre l'apparecchio a temperature estremamente alte o basse. Inoltre, evitare di posizionare l'apparecchio in prossimità di fonti di calore come termosifoni o fornelli a gas/elettrici.

- Evitare in qualsiasi circostanza di toccare l'alimentatore a spina o l'apparecchio con le mani bagnate. Non scollegare mai l'alimentatore dalla presa, tirandolo per il cavo.
- Se si presume di non utilizzare l'apparecchio per periodi di tempo prolungati (ad. es quando si è in vacanza), scollegarlo dall'alimentazione.
- Se si utilizzano le cuffie, tenere presente che un'eccessiva pressione sonora o un volume elevato delle cuffie o degli auricolari può danneggiare l'udito. Regolare il volume a un livello adeguato, non troppo alto. Se si regola il volume delle cuffie a un livello troppo alto e le si usa a lungo, si rischia di danneggiare l'udito.
- Assicurarsi che l'alimentatore a spina dell'apparecchio sia stato scollegato dalla presa di corrente prima della pulizia.
- Non gettare mai le batterie o gli accumulatori nelle fiamme, in quanto potrebbero causare un'esplosione. Smaltire le batterie scariche rispettando il sistema della raccolta differenziata e non con i normali rifiuti domestici.
- Non utilizzare panni o detergenti abrasivi in quanto potrebbero danneggiare la superficie dell'apparecchio.

20. Risoluzione dei problemi

Errore	Soluzione
Non è possibile accendere l'apparecchio	1. Assicurarsi che l'alimentatore sia stato collegato correttamente alla presa di corrente e alla radio.
Audio assente o volume basso	1. L'audio della radio è stato "disattivato"  ? Premere nuovamente il medesimo tasto. 2. Aumentare il volume.
Segnale assente o ronzio in modalità DAB/KW.	1. Cambiare la posizione dell'antenna. Assicurarsi che l'antenna sia stata allungata al massimo. 2. Spostare l'apparecchio in un luogo diverso.
Alcuni tasti o funzioni non possono più essere utilizzati	1. La radio si trova in modalità anziani? Ciò è possibile capirlo quando sul display viene visualizzato il simbolo del "lucchetto". Disattivare la modalità anziani premendo in rapida successione i tasti 1 e 3. 2. Riportare la radio alle impostazioni di fabbrica (fare riferimento al capitolo „15. Impostazioni“ a pagina 52)

21. Informazioni sulla garanzia e il riciclaggio

Siamo tenuti ad allegare ad ogni apparecchio informazioni sullo smaltimento, sulle norme di garanzia legali e sulle dichiarazioni di conformità CE con le istruzioni per l'uso degli apparecchi nei vari paesi. Pertanto, tali informazioni saranno presenti nel testo che segue.

21.1. Garanzia legale di 2 anni a partire dalla data di acquisto

Il rivenditore del presente apparecchio concede una garanzia legale di due anni a partire dalla data di acquisto dell'apparecchio. La presente garanzia copre tutti i guasti che potrebbero verificarsi durante il periodo di garanzia a causa di componenti difettosi o di funzionamenti anomali, ma non i malfunzionamenti derivanti dalla normale usura, come batterie usate, graffi sul display, difetti dell'alloggiamento, antenne rotte, nonché i difetti causati da influenze esterne, come corrosione, sovratensione dovuta ad un'alimentazione esterna impropria o all'uso di accessori non adatti. Al

contempo, sono esclusi dalla garanzia eventuali malfunzionamenti derivanti da un uso improprio dell'apparecchio.

In caso di richieste di garanzia, contattare prima il rivenditore presso il quale è stato acquistato l'apparecchio o direttamente il nostro centro di assistenza. Il rivenditore riparerà o sostituirà l'apparecchio, oppure fornirà un indirizzo di assistenza specializzato per tale scopo.

In caso di invio dell'apparecchio, allegare lo scontrino come prova della data di acquisto e una descrizione il più possibile dettagliata dei difetti riscontrati.

22. Legge sui rifiuti elettronici e riciclaggio



Le leggi europee vietano lo smaltimento di apparecchi difettosi o non più utilizzabili nei rifiuti domestici. Qualora un giorno si desidera smaltire il proprio apparecchio, consegnarlo per il riciclaggio solo presso i punti di raccolta comunali predisposti in loco. Tale sistema di raccolta è finanziato dall'industria e garantisce anche lo smaltimento e il riciclaggio ecocompatibile delle materie prime preziose.



22.1. Dichiarazione di conformità CE



Norme e direttive

Con la presente Alan Electronics GmbH dichiara che l'apparecchio radio modello DR 870 CD è conforme alla normativa 2014/53/UE. Il testo completo della dichiarazione di conformità UE è disponibile al seguente indirizzo Internet:

www.service.alan-electronics.de/CE-Papiere

22.2. Indicazioni per lo smaltimento delle batterie

Le batterie utilizzate in questo prodotto contengono sostanze chimiche dannose per l'ambiente. Per proteggere il nostro ambiente, smaltire le batterie usate in conformità con le leggi o le disposizioni locali. Non smaltire le batterie insieme ai normali rifiuti domestici.

Per ulteriori informazioni, contattare le autorità locali o il rivenditore presso il quale è stato acquistato il prodotto.

23. Indirizzo di assistenza e contatto telefonico per l'assistenza tecnica

Alan Electronics GmbH
Service
Daimlerstraße 1g
D-63303 Dreieich
Germania

Il servizio di assistenza è raggiungibile al numero 06103 / 9481 - 66 (costi regolari per la rete fissa tedesca) o via e-mail all'indirizzo: service@albrecht-midland.de

Prima di rispeditare un apparecchio presumibilmente difettoso in caso di problemi, è possibile risparmiare tempo e costi di spedizione effettuando prima alcuni semplici test (fare riferimento al capitolo „20. Risoluzione dei problemi“ a pagina 55) oppure chiamare il nostro numero per ricevere assistenza.

Salvo errori di stampa.

© 2022 Alan Electronics GmbH, Daimlerstr. 1g, 63303 Dreieich, Germania