

Ice Cube Maker • Ijsblokjesmachine • Machine à glaçons
Máquina de hacer cubitos de hielo • Macchina per cubetti di ghiaccio • Kostkarka do lodu
Jégkocka készítő • Льдогенератор кубикового льда • ماكينة تصنع مكعبات الثلج



Bedienungsanleitung

Instruction Manual • Gebruiksaanwijzing • Mode d'emploi
Manual de instrucciones • Istruzioni per l'uso • Instrukcja obsługi/Gwarancja
Használati utasítás • Руководство по эксплуатации • دليل التعليمات



Bedienungsanleitung.....	Seite	4	DEUTSCH
Instruction Manual.....	Page	9	ENGLISH
Gebruiksaanwijzing.....	Pagina	14	NETERLANDS
Mode d'emploi.....	Page	19	FRANÇAIS
Manual de instrucciones	Página	24	ESPAÑOL
Istruzioni per l'uso.....	Pagina	29	ITALIANO
Instrukcja obsługi.....	Strona	34	JĘZYK POLSKI
Használati utasítás	Oldal	40	MAGYARUL
Руководство по эксплуатации	стр.	45	РУССКИЙ
54 صفحة	دليل التعليمات		العربية

Übersicht der Bedienelemente

Overview of the Components • Overzicht van de bedieningselementen
Liste des différents éléments de commande • Indicación de los elementos de manejo
Elementi di comando • Przegląd elementów obsługi • A kezelőelemek áttekintése
Обзор деталей прибора • نظرة عامة على المكونات

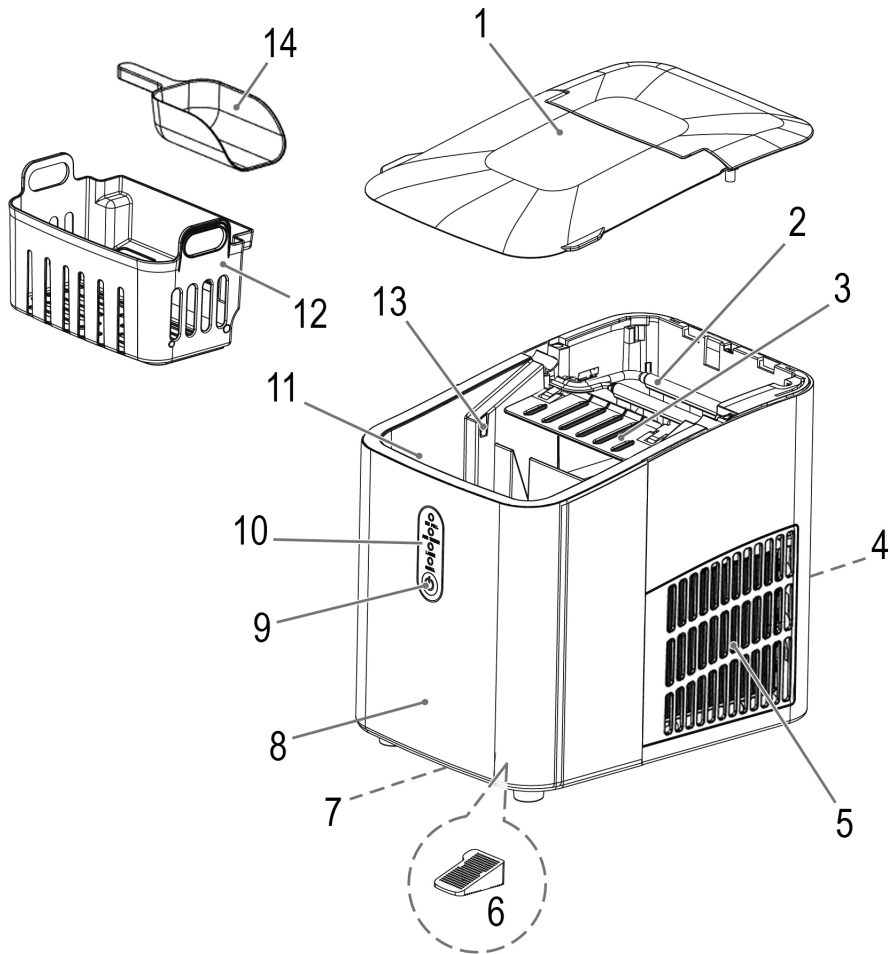

WICHTIG:

Lesen Sie unbedingt zuerst die separat beiliegenden Sicherheitshinweise.

Bedienungsanleitung

Vielen Dank, dass Sie sich für unser Produkt entschieden haben. Wir wünschen Ihnen viel Freude mit dem Gerät.

Lesen Sie vor Inbetriebnahme dieses Gerätes die Bedienungsanleitung und die separat beiliegenden Sicherheitshinweise sehr sorgfältig durch. Bewahren Sie diese Unterlagen inkl. Garantieschein, Kassenbon und nach Möglichkeit den Karton mit Innenverpackung gut auf. Falls Sie das Gerät an Dritte weitergeben, geben Sie auch immer alle dazugehörigen Unterlagen mit.

Symbole in dieser Bedienungsanleitung

Wichtige Hinweise für Ihre Sicherheit sind besonders gekennzeichnet. Beachten Sie diese Hinweise unbedingt, um Unfälle und Schäden am Gerät zu vermeiden:

⚠️ WARNUNG:

Warnt vor Gefahren für Ihre Gesundheit und zeigt mögliche Verletzungsrisiken auf.

⚠️ ACHTUNG:

Weist auf mögliche Gefährdungen für das Gerät oder andere Gegenstände hin.

Inhalt

Übersicht der Bedienelemente	3
Auspacken des Gerätes	4
Übersicht der Bedienelemente / Lieferumfang	4
Warnhinweise für die Benutzung des Gerätes	5
Anwendungshinweise	5
Standort.....	5
Elektrischer Anschluss.....	5
Standby-Modus (Bereitschaftszustand).....	5
Eco Save (Energiesparmodus).....	5
Unterbrechungen des Betriebs.....	5
Eiswürfel.....	5
Bedienung	5
Eiswürfel herstellen.....	5
Eiswürfelproduktion unterbrechen.....	6
Kontrollleuchte ICE FULL (Eiswürfelbehälter voll).....	6
Kontrollleuchte ADD WATER (Wassermangel).....	6
Betrieb beenden.....	6
Reinigung und Wartung	6
Reinigungsprogramm.....	7
Restwasser ablassen.....	7
Eiswürfelbehälter.....	7

Filtersieb.....	7
Gehäuse und Innenraum.....	7
Aufbewahrung	7
Störungsbehebung	7
Technische Daten	8
Entsorgung	8
Bedeutung des Symbols „Mülltonne“.....	8

Auspacken des Gerätes**⚠️ ACHTUNG:**

Achten Sie beim Auspacken und Entfernen der Verpackung darauf, dass das Gerät nicht um mehr als 45° gekippt wird, da sonst der Kühlkompressor beschädigt werden kann.

1. Nehmen Sie das Gerät aus seiner Verpackung.
2. Entfernen Sie sämtliches Verpackungsmaterial, wie Folien, Füllmaterial, Kabelbinder und Kartonverpackung. Entfernen Sie auch das Klebeband im Wassertank, das zum Fixieren beweglicher Teile angebracht ist.
3. Prüfen Sie den Lieferumfang auf Vollständigkeit.
4. Sollte der Verpackungsinhalt unvollständig oder Beschädigungen feststellbar sein, nehmen Sie das Gerät nicht in Betrieb. Bringen Sie es umgehend zum Händler zurück.
5. Am Gerät können sich noch Staub oder Produktionsreste befinden. Wir empfehlen Ihnen, das Gerät wie unter „Reinigung und Wartung“ beschrieben zu säubern.

**Übersicht der Bedienelemente /
Lieferumfang**

- 1 Deckel
- 2 Gefrierereinheit
- 3 Eiswürfel-Schieber
- 4 Lufteinlass
- 5 Luftauslass
- 6 Filtersieb
- 7 Wasserablassöffnung
- 8 Gehäuse
- 9 Taste  (ein-/ausschalten)
- 10 **Kontrollleuchten:**
ICE FULL (Eiswürfelbehälter voll)
ADD WATER (Wassermangel)
LARGE (große Eiswürfel)
SMALL (kleine Eiswürfel)

- 11 Wassertank
- 12 Eiswürfelbehälter
- 13 Sensor für den Füllstand der Eiswürfel im Behälter
- 14 Eisschaufel

Warnhinweise für die Benutzung des Gerätes

⚠️ WARNUNG:

Das Gerät enthält im Kältemittelkreislauf das Kältemittel Isobutan (R600a), ein Naturgas mit hoher Umweltverträglichkeit, welches brennbar ist. Achten Sie beim Transport und Aufstellen des Gerätes darauf, dass das Gerät nicht herunter fällt. Der Kältemittelkreislauf darf nicht beschädigt werden.

Bei Beschädigung des Kältemittelkreislaufes:

- Offenes Feuer und Zündquellen unbedingt vermeiden.
- Den Netzstecker des Gerätes aus der Steckdose ziehen.
- Den Raum, in dem das Gerät steht, durchlüften.

⚠️ ACHTUNG:

- Halten Sie unbedingt die Wartezeit von 2 Stunden, bei Erstinbetriebnahme oder nach Transport ein, damit sich das Kältemittel absenken kann. Andernfalls würde der Kühlkompressor beschädigt werden.
- Wenn Sie die Eiswürfelproduktion mit der Taste **⏻** unterbrechen, warten Sie mindestens 3 Minuten, bevor Sie das Gerät erneut einschalten, um den Kompressor nicht zu beschädigen.
- Trennen Sie das Gerät nicht vom Stromnetz, während das Reinigungsprogramm läuft!
- Gerät nie ohne das Filtersieb betreiben!

Anwendungshinweise

Standort

- Stellen Sie das Gerät auf eine stabile, waagerechte, wasserresistente und ebene Fläche. Halten Sie einen Abstand von mindestens 10 cm zu Wänden oder Gegenständen.
- Stellen Sie das Gerät nicht auf oder in unmittelbarer Nähe von Wärmequellen wie z. B. Öfen, Heizkörpern etc.

Elektrischer Anschluss

- Prüfen Sie, ob die Netzspannung, die Sie benutzen wollen, mit der des Gerätes übereinstimmt. Die Angaben dazu finden Sie auf dem Typenschild.
- Schließen Sie das Gerät nur an eine vorschriftsmäßig installierte Schutzkontaktsteckdose an.

Standby-Modus (Bereitschaftszustand)

Die Kontrollleuchte SMALL blinkt.

Eco Save (Energiesparmodus)

Das Gerät schaltet sich aus, wenn der Eiswürfelbehälter voll ist. Sie profitieren von der erhöhten Sicherheit und einem geringeren Stromverbrauch.

Unterbrechungen des Betriebs

Nach einer Unterbrechung aufgrund von Wassermangel, vollem Eiswürfelbehälter, manuellem Stopp oder Stromausfall startet der Kompressor mit einer Verzögerung von 3 Minuten nach dem Wiedereinschalten.

Eiswürfel



- Sie können zwischen zwei Größen auswählen:
 - SMALL (klein)
 - LARGE (groß)
- Eiswürfel aus dem ersten Produktionszyklus sollten aus hygienischen Gründen nicht verwendet werden.
- Die besten Ergebnisse werden bei einer Wassertemperatur zwischen 7 °C und 20 °C und einer Umgebungstemperatur zwischen 16 °C und 25 °C erzielt.
- Je nach Wasser- und Umgebungstemperatur sind die ersten Eiswürfel kleiner. Erst in den folgenden Zyklen werden die Eiswürfel größer.
- Durch das schnelle Gefrieren können die Eiswürfel „milchig“ aussehen. Dabei handelt es sich um im Wasser eingeschlossene Luft. Die Qualität der Eiswürfel wird dadurch nicht beeinträchtigt.
- Wenn Sie Eiswürfel mit klarem Aussehen wünschen, verwenden Sie Trinkwasser, das zuvor abgekocht und abgekühlt wurde.

Bedienung

Bei Erstinbetriebnahme oder wenn Sie das Gerät längere Zeit nicht benutzt haben, reinigen Sie das Gerät wie im Kapitel „Reinigung und Wartung“ beschrieben. Verwenden Sie das Reinigungsprogramm des Geräts.

Eiswürfel herstellen

1. Stellen Sie sicher, dass die Wasserablassöffnung an der Unterseite des Gerätes fest verschlossen ist.
2. Öffnen Sie den Deckel und nehmen Sie den Eiswürfelbehälter heraus.
3. Am Boden des Wassertanks befindet sich ein Filter. Achten Sie darauf, dass dieser fest eingesetzt ist.
4. Im Wassertank befindet sich unterhalb der Markierung MAX ein Pfeil. Füllen Sie ca. 1 Liter frisches Wasser in den Wassertank, maximal bis unter den Pfeil (Mindestmenge: 500 ml). Verwenden Sie ausschließlich Trinkwasser zum Herstellen von Eiswürfeln.
5. Setzen Sie den Eiswürfelbehälter wieder ein und schließen Sie den Deckel.
6. Stecken Sie den Netzstecker in die Steckdose.

7. Drücken Sie einmal auf die Taste . Die Kontrollleuchten LARGE und SMALL blinken abwechselnd. Das Gerät befindet sich im Auswahlmodus für die Eiswürfelgröße.
8. Wenn die Kontrollleuchte der gewünschten Eiswürfelgröße leuchtet, drücken Sie die Taste  erneut. Der Kompressor schaltet sich ein. Die Eiswürfelproduktion beginnt.
 - Halten Sie den Deckel während der Eiswürfelproduktion geschlossen.
 - Ein Zyklus der Eiswürfelherstellung dauert zwischen 8 und 10 Minuten.

Eiswürfelproduktion unterbrechen

Drücken Sie die Taste , um die Eiswürfelproduktion zu stoppen. Die Kontrollleuchte SMALL blinkt.

- Bei einer manuellen Betriebsunterbrechung wird das nicht benötigte Wasser in den Wassertank zurückgeführt. Erst dann schaltet das Gerät ab. Halbfertige Eiswürfel bleiben an den Kühlstangen hängen. Sobald sie etwas angetaut sind, lösen sie sich und fallen ab.
- Bitte beachten Sie, dass sich Eissplitter bilden können, die den Eiswürfelschieber blockieren. In diesem Fall wird der Mechanismus nach dem Einschalten so lange hin- und herbewegt, bis er wieder frei ist.
 - Wenn Sie die Eissplitter selbst entfernen wollen, ziehen Sie zuerst den Netzstecker aus der Steckdose.
- Beachten Sie die Wartezeit von mindestens 3 Minuten, wenn Sie den Betrieb fortsetzen wollen.
- Sie können die Größe der Eiswürfel verändern, solange der Kompressor ausgeschaltet ist.

Kontrollleuchte ICE FULL (Eiswürfelbehälter voll)

Sobald der Eiswürfelbehälter voll ist, wird die Produktion gestoppt. Die Kontrollleuchte ICE FULL leuchtet. Der Kompressor schaltet sich aus.

1. Entnehmen Sie die Eiswürfel. Verwenden Sie ggf. die beigelegte Eisschaufel. Beim Entnehmen des Eiswürfel-

behälters tropft etwas Wasser durch die Löcher am Boden.

2. Nachdem die Kontrollleuchte ICE FULL erlischt, startet nach einiger Zeit die Eiswürfelproduktion wieder automatisch.

Kontrollleuchte ADD WATER (Wassermangel)

Die Kontrollleuchte zeigt an, wenn zu wenig Wasser im Wassertank ist. Die Eiswürfelproduktion wird automatisch unterbrochen.

1. Öffnen Sie den Deckel.
2. Entleeren Sie den Eiswürfelbehälter.
3. Füllen Sie Trinkwasser nach, wie unter „Eiswürfel herstellen“ beschrieben. Da sich noch Restwasser im Gerät befinden kann, beachten Sie die MAX-Markierung im Wassertank.
4. Setzen Sie den Eiswürfelbehälter wieder ein und schließen Sie den Deckel.
5. Drücken Sie die Taste . Die Kontrollleuchte ADD WATER erlischt. Das Gerät befindet sich wieder im Standby-Modus. Sie können mit der Bedienung fortfahren.

Betrieb beenden

1. Drücken Sie die Taste , um die Eiswürfelproduktion zu stoppen. Die Kontrollleuchte SMALL blinkt.
2. Ziehen Sie den Netzstecker aus der Steckdose.
3. Entnehmen Sie den Eiswürfelbehälter.
4. Lassen Sie das Restwasser ab, wie unter „Reinigung und Wartung“ beschrieben.
5. Lassen Sie den Deckel des Gerätes offen stehen, damit sich keine Pilzkulturen oder Bakterien bilden können.

Reinigung und Wartung



WARNUNG:

- Schalten Sie das Gerät vor der Wartung und der Reinigung aus. Ziehen Sie den Netzstecker aus der Steckdose.
- Das Gerät auf keinen Fall zum Reinigen in Wasser tauchen. Es könnte zu einem elektrischen Schlag oder Brand führen.

⚠ ACHTUNG:

- Benutzen Sie keine Drahtbürste oder andere scheuernde Gegenstände.
- Benutzen Sie keine scharfen oder scheuernden Reinigungsmittel.
- Verwenden Sie keine Chemikalien, Säuren, Benzin oder Öl.

Reinigungsprogramm

Mit diesem Programm wird das Wassersystem mehrmals durchgespült. Der Vorgang dauert ca. 5 Minuten.

Wichtig! Während des Reinigungsprogramms darf das Gerät **nicht** vom Stromnetz getrennt werden.

1. Im Wassertank befindet sich unterhalb der Markierung MAX ein Pfeil. Füllen Sie ca. 1 Liter frisches Wasser in den Wassertank, maximal bis unter den Pfeil.
2. Während sich das Gerät im Standby-Modus befindet, halten Sie die Taste  circa 2 Sekunden gedrückt. Das Gerät startet das Reinigungsprogramm. Die vier Kontrollleuchten blinken abwechselnd.
3. Das Gerät schaltet automatisch in den Standby-Modus, wenn das Reinigungsprogramm beendet ist.
4. Lassen Sie das Wasser aus dem Gerät ab. Entsorgen Sie das Wasser.

Restwasser ablassen

Lassen Sie das Restwasser **nach jeder** Benutzung des Gerätes oder am Ende des Tages ab.

1. Stellen Sie das Gerät an eine Tischkante. Halten Sie eine Schüssel unter die Wasserablassöffnung.
2. Ziehen Sie den Verschluss am Boden heraus.
3. Nachdem das Restwasser abgeflossen ist, setzen Sie den Verschluss wieder in die Öffnung.

Eiswürfelbehälter

Entnehmen Sie den Eiswürfelbehälter. Reinigen Sie diesen im warmen Spülwasser unter Zusatz von etwas Handspülmittel. Spülen Sie mit klarem Wasser nach.

Filtersieb

Reinigen Sie das Filtersieb in regelmäßigen Abständen, um Kalkablagerungen zu entfernen.

1. Ziehen Sie das Filtersieb vom Boden des Wassertanks ab.
2. Spülen Sie das Filtersieb unter fließendem Wasser aus. Sie können eine Nylonbürste zur Hilfe nehmen.
3. Stecken Sie das Filtersieb wieder auf die Stifte am Boden des Wassertanks.

⚠ ACHTUNG:

Benutzen Sie das Gerät nie ohne das Filtersieb!

Gehäuse und Innenraum

- Reinigen Sie das Gehäuse und das Innere des Gerätes mit einem feuchten Tuch. Achten Sie darauf, dass keine Feuchtigkeit in die Lufterlass- oder Luftauslassöffnungen gelangt.
- Verwenden Sie eine verdünnte Lösung aus Essig und Wasser.
- Wischen Sie den Innenraum des Gerätes trocken.

Aufbewahrung

- Lassen Sie den Innenraum des Gerätes vollständig trocknen, bevor Sie den Deckel schließen und das Gerät verstauen.
- Wir empfehlen, das Gerät in der Original-Verpackung aufzubewahren, wenn Sie es über einen längeren Zeitraum nicht benutzen möchten.
- Lagern Sie das Gerät immer außerhalb der Reichweite von Kindern an einem gut belüfteten und trockenen Ort.

Störungsbehebung

Problem	Mögliche Ursache	Abhilfe
Das Gerät ist ohne Funktion.	Das Gerät hat keine Stromversorgung.	Überprüfen Sie die Steckdose mit einem anderen Gerät. Setzen Sie den Netzstecker richtig ein. Kontrollieren Sie die Haussicherung.
	Das Gerät ist defekt.	Wenden Sie sich an unseren Service oder an einen Fachmann.
Der Kompressor macht abnormale Geräusche.	Die Netzspannung ist zu gering.	Schalten Sie das Gerät aus und prüfen Sie die Netzspannung.
Die Kontrollleuchte ADD WATER leuchtet.	Wassermangel.	Füllen Sie Wasser nach wie im Kapitel „Bedienung“ ⇔ „Eiswürfel herstellen“ beschrieben.

Problem	Mögliche Ursache	Abhilfe
Die Kontrollleuchte ICE FULL leuchtet.	Der Eiswürfelbehälter ist voll.	Entleeren Sie den Eiswürfelbehälter.
Die Eiswürfel sind zu klein.	Die Umgebungstemperatur ist zu hoch.	Stellen Sie das Gerät an einen kühleren Ort. Sorgen Sie für eine ausreichende Luftzirkulation um das Gerät.
	Die Wassertemperatur ist zu hoch.	Stoppen Sie die Eiswürfelproduktion. Lassen Sie etwas Wasser ab und füllen Sie kaltes Wasser (max. 20 °C) nach.
	Eiswürfelgröße falsch ausgewählt.	Wählen Sie mit der Taste  die Größe LARGE, während sich das Gerät im Auswahlmodus für die Eiswürfelgröße befindet.
	Bei den ersten Zyklen sind kleinere Eiswürfel normal.	
Die Eiswürfel sind zu groß und kleben zusammen.	Die Wassertemperatur oder die Umgebungstemperatur ist zu niedrig.	Stoppen Sie die Eiswürfelproduktion. Lassen Sie etwas Wasser ab und füllen Sie lauwarmes Wasser (max. 35 °C) nach.
Der Eiswürfelbehälter ist voll, die Kontrollleuchte ICE FULL leuchtet aber nicht.	Der Sensor für „Eiswürfelbehälter ist voll“ ist beschädigt.	Wenden Sie sich an unseren Service oder an einen Fachmann.
Das Gerät ist in Betrieb, produziert aber keine Eiswürfel.	Verstopfung oder Leck der Kältemittelleitung.	Wenden Sie sich an unseren Service oder an einen Fachmann.
	Der Kompressor ist beschädigt.	
	Der Lüftermotor ist defekt.	

Technische Daten

Modell:..... EWB 3798
 Spannungsversorgung:..... 220–240 V~, 50 Hz
 Leistungsaufnahme:..... 120 W
 Eiswürfelkapazität: 8–10 kg / 24 Std.
 Wasserbehälterkapazität: ca. 1 Liter
 Kältemittel:..... R600a / 14 g
 Isolationsblähgas: C₅H₁₀ (Cyclopentan)
 Klimaklasse:..... SN/N
 Schutzklasse:..... I
 Nettogewicht: ca. 6,5 kg
 Technische und gestalterische Änderungen im Zuge stetiger Produktentwicklungen vorbehalten.

Dieses Gerät wurde nach allen zutreffenden, aktuellen CE-Richtlinien geprüft und nach den neuesten sicherheitstechnischen Vorschriften gebaut.

Entsorgung

Bedeutung des Symbols „Mülltonne“



Schonen Sie unsere Umwelt, Elektrogeräte gehören nicht in den Hausmüll.

Nutzen Sie die für die Entsorgung von Elektrogeräten vorgesehenen Sammelstellen und geben dort Ihre Elektrogeräte ab, die Sie nicht mehr benutzen werden.

Sie helfen damit die potenziellen Auswirkungen, durch falsche Entsorgung, auf die Umwelt und die menschliche Gesundheit zu vermeiden.

Sie leisten damit Ihren Beitrag zur Wiederverwertung, zum Recycling und zu anderen Formen der Verwertung von Elektro- und Elektronik-Altgeräten.

Informationen, wo die Geräte zu entsorgen sind, erhalten Sie über Ihre Kommunen oder die Gemeindeverwaltungen. Ihr Händler und Vertragspartner ist ebenfalls zur kostenfreien Rücknahme des Altgerätes verpflichtet.

IMPORTANT:

Be sure to read the separately enclosed safety instructions first.

Instruction Manual

Thank you for choosing our product. We hope you will enjoy using the appliance.

Read the instruction manual and the separately enclosed safety instructions very carefully before using this appliance. Keep these documents, including the warranty certificate, receipt and, if possible, the box with the inner packaging in a safe place. If you pass the appliance on to a third party, always include all the relevant documents.

Symbols in this Instruction Manual

Important information for your safety is specially marked. It is essential to comply with these instructions in order to avoid accidents and prevent damage to the appliance:

WARNING:

This warns you of dangers to your health and indicates possible injury risks.

CAUTION:

This refers to possible hazards to the appliance or other objects.

Content

Overview of the Components.....	3
Unpacking the Appliance.....	9
Overview of the Components / Scope of Delivery.....	9
Warnings for the Use of the Appliance	10
Notes for Use.....	10
Location.....	10
Electrical Connection	10
Standby Mode (Ready state).....	10
Eco Save (Energy Saving Mode)	10
Interruption of Operation	10
Ice Cubes.....	10
Operation	10
Making Ice Cubes	10
Interrupting Ice Cube Production	10
ICE FULL Control Lamp (Ice Cube Container Full).....	11
ADD WATER Control Lamp (Water Shortage).....	11
Ending Operation	11
Cleaning and Maintenance	11
Cleaning Programme	11
Draining Residual Water	11
Ice Cube Container	12
Filter Sieve	12
Housing and Interior.....	12

Storage.....	12
Troubleshooting.....	12
Technical Data.....	13
Disposal	13
Meaning of the "Dustbin" Symbol	13

Unpacking the Appliance

CAUTION:

When unpacking the appliance and removing the packaging, make sure that the appliance is not tilted more than 45°, otherwise the cooling compressor may be damaged.

1. Remove the appliance from its packaging.
2. Remove all packaging material, such as foils, filling material, cable ties and cardboard packaging. Also remove the tape in the water tank that is attached to fix moving parts.
3. Check the scope of delivery for completeness.
4. If the contents of the packaging are incomplete or if damage can be detected, do not operate the appliance. Return it to the dealer immediately.
5. There may still be dust or production residues on the appliance. We recommend that you clean the appliance as described under "Cleaning and Maintenance".

Overview of the Components / Scope of Delivery

- 1 Lid
- 2 Freezing unit
- 3 Ice cube slider
- 4 Air inlet
- 5 Air outlet
- 6 Filter sieve
- 7 Water drainage opening
- 8 Housing
- 9  button (switching on / off)
- 10 **Control lamps:**
 - ICE FULL (ice cube container full)
 - ADD WATER (water shortage)
 - LARGE (large ice cubes)
 - SMALL (small ice cubes)
- 11 Water tank
- 12 Ice cube tray
- 13 Sensor for the ice cube level in the container
- 14 Ice scoop

Warnings for the Use of the Appliance

WARNING:

The appliance contains the refrigerant isobutane (R600a) in the refrigerant circuit, a natural gas with high environmental compatibility, which is flammable. When transporting and setting up the appliance, make sure that the appliance does not fall down. The refrigerant circuit should not be damaged.

If the Refrigerant Circuit is Damaged:

- Avoid open flames and sources of ignition at all costs.
- Pull the appliance's mains plug out of the socket.
- Ventilate the room in which the appliance is located.

CAUTION:

- Be sure to observe the waiting time of 2 hours when using the appliance for the first time or after transport, so that the refrigerant can settle. Otherwise, the refrigeration compressor would be damaged.
- If you interrupt ice cube production with the  button, wait at least 3 minutes before switching the appliance on again to avoid damaging the compressor.
- Do not disconnect the appliance from the mains while the cleaning programme is running!
- Never operate the appliance without the filter sieve!

Notes for Use

Location

- Place the appliance on a stable, horizontal, water-resistant and level surface. Keep a distance of at least 10 cm from walls or objects.
- Do not place the appliance on or in the immediate vicinity of heat sources such as stoves, radiators, etc.

Electrical Connection

- Check that the mains voltage you intend to use matches that of the appliance. You will find the information on the type plate.
- Only connect the appliance to a properly installed earthed socket.

Standby Mode (Ready state)

The control lamp SMALL flashes.

Eco Save (Energy Saving Mode)

The appliance switches off when the ice cube container is full. You benefit from increased safety and lower power consumption.

Interruption of Operation

After an interruption due to lack of water, full ice cube container, manual stop or power failure, the compressor starts with a delay of 3 minutes after it is switched on again.



Ice Cubes

- You can choose between two sizes:
 - SMALL (small)
 - LARGE (large)
- Ice cubes from the first production cycle should not be used for hygienic reasons.
- The best results are achieved at a water temperature between 7 °C and 20 °C and an ambient temperature between 16 °C and 25 °C.
- Depending on the water and ambient temperature, the first ice cubes are smaller. Only in the following cycles do the ice cubes become larger.
- Due to the rapid freezing, the ice cubes may look "milky". This is air trapped in the water. This does not affect the quality of the ice cubes.
- If you want ice cubes with a clear appearance, use drinking water that has previously been boiled and cooled.

Operation

When using the appliance for the first time or if you have not used it for a long time, clean the appliance as described in the chapter "Cleaning and Maintenance". Use the appliance's cleaning programme.

Making Ice Cubes

1. Make sure that the water drain opening at the bottom of the appliance is tightly closed.
2. Open the lid and remove the ice cube container.
3. There is a filter at the bottom of the water tank. Make sure that it is firmly inserted.
4. There is an arrow in the water tank below the MAX mark. Fill approx. 1 litre of fresh water into the water tank, up to a maximum of below the arrow (minimum quantity: 500 ml). Only use drinking water to make ice cubes.
5. Reinsert the ice cube container and close the lid.
6. Insert the mains plug into the socket.
7. Press the  button once. The control lamps LARGE and SMALL flash alternately. The appliance is in ice cube size selection mode.
8. When the control lamp of the desired ice cube size lights up, press the  button again. The compressor switches on. Ice cube production starts.
 - Keep the lid closed during ice cube production.
 - One ice cube production cycle takes between 8 and 10 minutes.

Interrupting Ice Cube Production

Press the  button to stop ice cube production. The control lamp SMALL flashes.

- If operation is interrupted manually, the water that is not needed is returned to the water tank. Only then does the appliance switch off. Half-finished ice cubes remain stuck on the cooling bars. As soon as they have thawed a little, they detach and fall off.

- Please note that ice splinters can form and block the ice cube slide. In this case, after switching on, the mechanism is moved back and forth until it is free again.
 - If you want to remove the ice splinters yourself, first pull the mains plug out of the socket.
- Note the waiting time of at least 3 minutes if you want to continue the operation.
- You can change the size of the ice cubes as long as the compressor is switched off.

ICE FULL Control Lamp (Ice Cube Container Full)

As soon as the ice cube container is full, production stops. The ICE FULL control lamp lights up. The compressor switches off.

1. Remove the ice cubes. If necessary, use the enclosed ice scoop. When removing the ice cube container, some water drips through the holes at the bottom.
2. After the ICE FULL control lamp goes out, ice cube production starts again automatically after a while.

ADD WATER Control Lamp (Water Shortage)

The control lamp indicates when there is not enough water in the water tank. Ice cube production is automatically interrupted.

1. Open the lid.
2. Empty the ice cube container.
3. Refill with drinking water as described in "Making Ice Cubes". As there may still be residual water in the appliance, observe the MAX marking in the water tank.
4. Reinsert the ice cube container and close the lid.
5. Press the  button. The ADD WATER control lamp goes out. The appliance is in standby mode again. You can continue with the operation.

Ending Operation

1. Press the  button to stop ice cube production. The control lamp SMALL flashes.
2. Unplug the mains plug from the socket.
3. Remove the ice cube container.
4. Drain the remaining water as described in "Cleaning and Maintenance".
5. Leave the lid of the appliance open so that no fungal cultures or bacteria can form.

Cleaning and Maintenance



WARNING:

- Switch off the appliance before maintenance and cleaning. Pull the mains plug out of the socket.
- Never immerse the appliance in water for cleaning. It could cause an electric shock or fire.



CAUTION:

- Do not use a wire brush or other abrasive objects.
- Do not use harsh or abrasive cleaners.
- Do not use chemicals, acids, petrol or oil.

Cleaning Programme

With this programme, the water system is rinsed several times. The process takes about 5 minutes.

Important! The appliance should **not** be disconnected from the mains during the cleaning programme.

1. There is an arrow in the water tank below the MAX mark. Fill approx. 1 litre of fresh water into the water tank, up to a maximum of below the arrow.
2. While the appliance is in standby mode, press and hold the  button for about 2 seconds. The appliance starts

the cleaning programme. The four control lamps flash alternately.

3. The appliance automatically switches to standby mode when the cleaning programme is finished.
4. Drain the water from the appliance. Dispose of the water.

Draining Residual Water

Drain the residual water **after each** use of the appliance or at the end of the day.

1. Place the appliance on the edge of a table. Hold a bowl under the water drain opening.
2. Pull out the plug at the bottom.
3. After the residual water has drained off, put the plug back in the opening.

Ice Cube Container

Remove the ice cube container. Clean it in warm rinse water with a little hand dishwashing liquid. Rinse with clean water.

Filter Sieve

Clean the filter sieve at regular intervals to remove limescale deposits.

1. Pull the filter sieve off the bottom of the water tank.
2. Rinse the filter sieve under running water. You can use a nylon brush to help.
3. Put the filter sieve back on the pins at the bottom of the water tank.



CAUTION:

Never use the appliance without the filter sieve!

Housing and Interior

- Clean the housing and the inside of the appliance with a damp cloth. Make sure that no moisture gets into the air inlet or air outlet openings.
- Use a diluted solution of vinegar and water.
- Wipe the inside of the appliance dry.

Storage

- Allow the interior of the appliance to dry completely before closing the lid and storing the appliance.
- We recommend storing the appliance in its original packaging if you do not intend to use it for a long period of time.
- Always store the appliance out of the reach of children in a well-ventilated and dry place.

Troubleshooting

Problem	Possible Cause	Remedy
The appliance has no function.	The appliance has no power supply.	Check the power socket with another appliance. Insert the mains plug correctly. Check the house fuse.
	The appliance is defective.	Contact our service or a specialist.
The compressor makes abnormal noises.	The mains voltage is too low.	Switch off the appliance and check the mains voltage.
The ADD WATER control lamp lights up.	Water shortage.	Refill with water as described in the chapter "Operation" → "Making ice cubes".
The ICE FULL control lamp lights up.	The ice cube container is full.	Empty the ice cube container.
The ice cubes are too small.	The ambient temperature is too high.	Move the appliance to a cooler place. Ensure sufficient air circulation around the appliance.
	The water temperature is too high.	Stop the ice cube production. Drain some water and refill with cold water (max. 20 °C).
	Ice cube size incorrectly selected.	Select the LARGE size with the  button while the appliance is in ice cube size selection mode.
	Smaller ice cubes are normal for the first few cycles.	
The ice cubes are too big and stick together.	The water temperature or the ambient temperature is too low.	Stop the ice cube production. Drain some water and refill with lukewarm water (max. 35 °C).
The ice cube container is full, but the ICE FULL control lamp does not light up.	The sensor for "ice cube container is full" is damaged.	Contact our service or a specialist.
The appliance is operating but not producing ice cubes.	Blockage or leakage of the refrigerant pipe.	Contact our service or a specialist.
	The compressor is damaged.	
	The fan motor is defective.	

Technical Data

Model:..... EWB 3798
 Power supply:..... 220–240 V~, 50 Hz
 Power consumption: 120 W
 Ice cube production:..... 8–10 kg / 24 hours
 Water container volume:..... approx. 1 litre
 Refrigerant: R600a / 14 g
 Insulation blowing gas:..... C₅H₁₀ (Cyclopentane)
 Climate class:..... SN/N
 Protection class:..... I
 Net weight: approx. 6.5 kg

The right to make technical and design modifications in the course of continuous product development remains reserved.

This appliance has been tested according to all applicable, current CE directives and built according to the latest safety regulations.

Disposal

Meaning of the “Dustbin” Symbol



Protect our environment: do not dispose of electrical equipment in the domestic waste.

Please return any electrical equipment that you will no longer use to the collection points provided for their disposal.

This helps avoid the potential effects of incorrect disposal on the environment and human health.

This will contribute to the recycling and other forms of re-utilisation of electrical and electronic equipment.

Information concerning where the equipment can be disposed of can be obtained from your local authority. Your dealer and contractual partner is also obliged to take back the old appliance free of charge.

BELANGRIJK:

Lees eerst de apart bijgevoegde veiligheidsinstructies.

Gebruiksaanwijzing

Dank u voor het kiezen van ons product. Wij hopen dat u het gebruik van het apparaat zult genieten.

Lees de gebruiksaanwijzing en de apart bijgevoegde veiligheidsinstructies zorgvuldig door voordat u dit apparaat in gebruik neemt. Bewaar deze documenten, inclusief het garantiebewijs, de kassabon en, indien mogelijk, de doos met de binnerverpakking op een veilige plaats. Als u het apparaat aan een derde doorgeeft, voeg dan altijd alle relevante documenten bij.

Symbolen in deze gebruiksaanwijzing

Belangrijke aanwijzingen voor uw veiligheid zijn speciaal gekenmerkt. Neem deze aanwijzingen strikt in acht om ongevallen en schade aan het apparaat te vermijden:



WAARSCHUWING:

Waarschuwt voor gevaren voor uw gezondheid en toont mogelijk letsel risico's.



LET OP:

Wijst op mogelijke gevaren voor het apparaat of andere voorwerpen.

Inhoud

Overzicht van de bedieningselementen.....	3
Het apparaat uitpakken	14
Overzicht van de bedieningselementen / Omvang van de levering	14
Waarschuwingen voor het gebruik van het apparaat... 15	
Opmerkingen voor het gebruik	15
Locatie	15
Elektrische aansluiting	15
Stand-by modus (Gereedstatus)	15
Eco Save (Energiebesparingsmodus).....	15
Onderbreking van de werking.....	15
Ijsblokjes.....	15
Bediening.....	15
Ijsblokjes maken.....	15
De productie van ijsblokjes onderbreken.....	16
Controlelampje ICE FULL (bakje met ijsblokjes vol)	16
Controlelampje ADD WATER (tekort aan water).....	16
Beëindigen van de werking.....	16
Reiniging en onderhoud	16
Reinigingsprogramma	16
Restwater afvoeren	17
Ijsblokjescontainer.....	17
Filterzeef.....	17
Behuizing en interieur	17

Bewaren	17
Problemen oplossen	17
Technische gegevens.....	18
Verwijdering.....	18
Betekenis van het symbool "vuilnisemmer"	18

Het apparaat uitpakken



LET OP:

Zorg er bij het uitpakken van het apparaat en het verwijderen van de verpakking voor dat het apparaat niet meer dan 45° gekanteld wordt, anders kan de koelcompressor beschadigd raken.

1. Neem het apparaat uit de verpakking.
2. Verwijder al het verpakkingsmateriaal, zoals folies, vulmateriaal, kabelbinders en kartonnen verpakkingen. Verwijder ook de tape in de watertank die vastzit aan bewegende delen.
3. Controleer de inhoud van de verpakking op volledigheid.
4. Als de inhoud van de verpakking onvolledig is of als er beschadigingen kunnen worden vastgesteld, mag u het apparaat niet in gebruik nemen. Breng het onmiddellijk terug naar de dealer.
5. Er kunnen zich nog stof- of productieresten op het apparaat bevinden. Wij adviseren u het apparaat te reinigen zoals beschreven onder "Reiniging en onderhoud".

Overzicht van de bedieningselementen / Omvang van de levering

- 1 Deksel
- 2 Vriesvak
- 3 Schuif voor ijsblokjes
- 4 Luchtinlaat
- 5 Luchtuitlaat
- 6 Filterzeef
- 7 Opening voor waterafvoer
- 8 Behuizing
- 9  toets (in-/uitschakelen)
- 10 **Controlelampjes:**
 - ICE FULL (bakje met ijsblokjes vol)
 - ADD WATER (tekort aan water)
 - LARGE (grote ijsblokjes)
 - SMALL (kleine ijsblokjes)
- 11 Waterreservoir
- 12 Ijsblokjesbakje
- 13 Sensor voor het ijsblokjesniveau in het bakje
- 14 Ijslepel

Waarschuwingen voor het gebruik van het apparaat

WAARSCHUWING:

Het apparaat bevat het koelmiddel isobutaan (R600a) in het koelcircuit, een natuurlijk gas met een hoge milieu-compatibiliteit, dat brandbaar is. Let er bij het transporteren en opstellen van het apparaat op dat het niet valt. Het koelcircuit mag niet worden beschadigd.

Als het koelmiddelcircuit beschadigd is:

- Vermijd open vuur en ontstekingsbronnen.
- Trek de stekker van het apparaat uit het stopcontact.
- Ventileer de ruimte waarin het apparaat zich bevindt.

LET OP:

- Zorg ervoor dat u de wachttijd van 2 uur in acht neemt wanneer u het apparaat voor het eerst of na transport gebruikt, zodat het koelmiddel kan bezinken. Anders zou de koelcompressor beschadigd raken.
- Als u de productie van ijsblokjes onderbreekt met de  toets, wacht dan ten minste 3 minuten voordat u het apparaat weer inschakelt om schade aan de compressor te voorkomen.
- Haal de stekker van het apparaat niet uit het stopcontact terwijl het reinigingsprogramma loopt!
- Gebruik het apparaat nooit zonder filterzeef!

Opmerkingen voor het gebruik

Locatie

- Plaats het apparaat op een stabiele, horizontale, waterbestendige en vlakke ondergrond. Houd minstens 10 cm afstand tot muren of voorwerpen.
- Plaats het apparaat niet op of in de onmiddellijke nabijheid van warmtebronnen zoals kachels, radiatoren, enz.

Elektrische aansluiting

- Controleer de netspanning die u wilt gebruiken overeenkomt met die van het apparaat. U vindt de informatie op het typeplaatje.
- Sluit het apparaat alleen aan op een correct geïnstalleerd geaard stopcontact.

Stand-by modus (Gereedstatus)

Het controlelampje SMALL knippert.

Eco Save (Energiebesparingsmodus)

Het apparaat schakelt uit wanneer het ijsblokjesreservoir vol is. U profiteert van meer veiligheid en een lager stroomverbruik.

Onderbreking van de werking

Na een onderbreking door watergebrek, een volle ijsblokjescontainer, handmatige stop of stroomuitval start de compressor met een vertraging van 3 minuten nadat hij weer is ingeschakeld.

Ijsblokjes

- U kunt kiezen uit twee formaten:
 - SMALL (klein)
 - LARGE (groot)
- Ijsblokjes uit de eerste productiecycclus mogen om hygiënische redenen niet worden gebruikt.
- De beste resultaten worden bereikt bij een watertemperatuur tussen 7 °C en 20 °C en een omgevingstemperatuur tussen 16 °C en 25 °C.
- Afhankelijk van de water- en omgevingstemperatuur zijn de eerste ijsblokjes kleiner. Pas in de volgende cycli worden de ijsblokjes groter.
- Door het snelle bevriezen kunnen de ijsblokjes er “melkachtig” uitzien. Dit is lucht die in het water gevangen zit. Dit heeft geen invloed op de kwaliteit van de ijsblokjes.
- Als je ijsblokjes met een helder uiterlijk wilt, gebruik dan drinkwater dat van tevoren gekookt en afgekoeld is.

Bediening

Als u het apparaat voor het eerst gebruikt of als u het lange tijd niet hebt gebruikt, reinig het dan zoals beschreven in het hoofdstuk “Reiniging en onderhoud”. Gebruik het reinigingsprogramma van het apparaat.

Ijsblokjes maken

1. Zorg ervoor dat de waterafvoeropening aan de onderkant van het apparaat goed gesloten is.
2. Open het deksel en verwijder het ijsblokjesreservoir.
3. Er zit een filter op de bodem van het waterreservoir. Zorg ervoor dat het goed vastzit.
4. Er staat een pijl in het waterreservoir onder de MAX-markering. Vul ongeveer 1 liter vers water in het waterreservoir, tot maximaal onder de pijl (minimumhoeveelheid: 500 ml). Gebruik alleen drinkwater om ijsblokjes te maken.
5. Plaats het ijsblokjesreservoir terug en sluit het deksel.
6. Steek de stekker in het stopcontact.
7. Druk één keer op de  toets. De controlelampjes LARGE en SMALL knipperen afwisselend. Het apparaat staat in de selectiemodus voor ijsblokjesformaat.
8. Wanneer het controlelampje van het gewenste ijsblokjesformaat brandt, drukt u nogmaals op de  toets. De compressor wordt ingeschakeld. De ijsblokjesproductie start.
 - Houd het deksel gesloten tijdens de ijsblokjesproductie.
 - Eén ijsblokjesproductiecycclus duurt tussen de 8 en 10 minuten.

De productie van ijsblokjes onderbreken

Druk op de  toets om de ijsblokjesproductie te stoppen. Het controlelampje SMALL knippert.

- Als de bediening handmatig wordt onderbroken, wordt het water dat niet nodig is teruggevoerd naar het waterreservoir. Pas dan schakelt het apparaat uit. Half afgewerkte ijsblokjes blijven aan de koelstaven hangen. Zodra ze een beetje ontdooid zijn, komen ze los en vallen ze eraf.
- Let op: er kunnen zich ijssplinters vormen die de ijsblokjeslede blokkeren. In dit geval wordt het mechanisme na het inschakelen heen en weer bewogen tot het weer vrij is.
 - Als je de ijssplinters zelf wilt verwijderen, trek dan eerst de stekker uit het stopcontact.
- Houd rekening met een wachttijd van minstens 3 minuten als je de bediening wilt voortzetten.
- U kunt de grootte van de ijsblokjes wijzigen zolang de compressor uitgeschakeld is.

Controlelampje ICE FULL (bakje met ijsblokjes vol)

Zodra de ijsblokjescontainer vol is, stopt de productie. Het controlelampje ICE FULL gaat branden. De compressor schakelt uit.

1. Verwijder de ijsblokjes. Gebruik indien nodig het bijgeleverde ijsschepje. Wanneer u de ijsblokjescontainer

verwijdert, druppelt er wat water door de gaten aan de onderkant.

2. Nadat het controlelampje ICE FULL dooft, start de productie van ijsblokjes na enige tijd automatisch weer.

Controlelampje ADD WATER (tekort aan water)

Het controlelampje geeft aan wanneer er niet genoeg water in het waterreservoir zit. De productie van ijsblokjes wordt automatisch onderbroken.

1. Open het deksel.
2. Maak de container met ijsblokjes leeg.
3. Vul bij met drinkwater zoals beschreven in "Ijsblokjes maken". Let op de MAX-markering in het waterreservoir omdat er nog restwater in het apparaat kan zitten.
4. Plaats de ijsblokjescontainer terug en sluit het deksel.
5. Druk op de  toets. Het controlelampje ADD WATER gaat uit. Het apparaat staat weer in stand-by. U kunt doorgaan met de bediening.

Beëindigen van de werking

1. Druk op de  toets om de productie van ijsblokjes te stoppen. Het controlelampje SMALL knippert.
2. Verwijder de container met ijsblokjes.
3. Laat het resterende water weglopen zoals beschreven in "Reiniging en onderhoud".
4. Laat het deksel van het apparaat open zodat zich geen schimmelculturen of bacteriën kunnen vormen.

Reiniging en onderhoud



WAARSCHUWING:

- Schakel het apparaat uit voor onderhoud en reiniging. Trek de stekker uit het stopcontact.
- Dompel het apparaat nooit onder in water om het schoon te maken. Dit kan een elektrische schok of brand veroorzaken.

LET OP:

- Gebruik geen staalborstel of andere schurende voorwerpen.
- Gebruik geen agressieve of schurende reinigingsmiddelen.
- Gebruik geen chemicaliën, zuren, benzine of olie.

Reinigingsprogramma

Met dit programma wordt het watersysteem meerdere keren gespoeld. Het proces duurt ongeveer 5 minuten.

Belangrijk! Het apparaat mag tijdens het reinigingsprogramma **niet** van het lichtnet worden losgekoppeld.

1. Er staat een pijl in het waterreservoir onder de MAX-markering. Vul ongeveer 1 liter vers water in het waterreservoir, tot maximaal onder de pijl.
2. Terwijl het apparaat in stand-by staat, houdt u de  toets ongeveer 2 seconden ingedrukt. Het apparaat start het reinigingsprogramma. De vier controlelampjes knipperen afwisselend.
3. Het apparaat schakelt na afloop van het reinigingsprogramma automatisch terug naar de stand-bymodus.
4. Laat het water uit het apparaat lopen. Gooi het water weg.

Restwater afvoeren

Laat het restwater na elk gebruik van het apparaat of aan het einde van de dag weglopen.

1. Plaats het apparaat op de rand van een tafel. Houd een kom onder de waterafvoeropening.
2. Trek de stop aan de onderkant eruit.
3. Nadat het restwater is weggelopen, steekt u de stop weer in de opening.

Ijsblokjescontainer

Verwijder de ijsblokjescontainer. Maak het schoon in warm spoelwater met een beetje handafwasmiddel. Spoel na met schoon water.

Filterzeef

Reinig de filterzeef regelmatig om kalkafzetting te verwijderen.

1. Trek de filterzeef van de bodem van het waterreservoir.
2. Spoel de filterzeef af onder stromend water. Je kunt hierbij een nylon borstel gebruiken.

3. Zet de filterzeef terug op de pinnen onder in het waterreservoir.



LET OP:

Gebruik het apparaat nooit zonder de filterzeef!

Behuizing en interieur

- Maak de behuizing en de binnenkant van het apparaat schoon met een vochtige doek. Zorg ervoor dat er geen vocht in de luchtinlaat- of luchtuitlaatopeningen komt.
- Gebruik een verdunde oplossing van azijn en water.
- Veeg de binnenkant van het apparaat droog.

Bewaren

- Laat de binnenkant van het apparaat volledig drogen voordat u het deksel sluit en het apparaat opbergt.
- Wij raden aan het apparaat in de oorspronkelijke verpakking op te bergen als u het langere tijd niet gebruikt.
- Bewaar het apparaat altijd buiten het bereik van kinderen op een goed geventileerde en droge plaats.

Problemen oplossen

Probleem	Mogelijke oorzaak	Remedie
Het apparaat werkt niet.	Het apparaat heeft geen stroomvoorziening.	Controleer het stopcontact met een ander apparaat. Steek de netstekker er goed in. Controleer de huiszekering.
	Het apparaat is defect.	Neem contact op met onze service of een specialist.
De compressor maakt abnormale geluiden.	De netspanning is te laag.	Schakel het apparaat uit en controleer de netspanning.
Het controlelampje ADD WATER gaat branden.	Watergebrek.	Vul water bij zoals beschreven in het hoofdstuk "Bediening" ↔ "Ijsblokjes maken".
Het controlelampje ICE FULL gaat branden.	De ijsblokjescontainer is vol.	Maak de container met ijsblokjes leeg.
De ijsblokjes zijn te klein.	De omgevingstemperatuur is te hoog.	Verplaats het apparaat naar een koelere plaats. Zorg voor voldoende luchtcirculatie rond het apparaat.
	De watertemperatuur is te hoog.	Stop de productie van ijsblokjes. Laat wat water weglopen en vul het opnieuw met koud water (max. 20 °C).
	De grootte van de ijsblokjes is verkeerd gekozen.	Selecteer het formaat LARGE met de toets terwijl het apparaat in de selectiemodus voor ijsblokjes staat.
	Kleinere ijsblokjes zijn normaal tijdens de eerste paar cycli.	

Probleem	Mogelijke oorzaak	Remedie
De ijsblokjes zijn te groot en plakken aan elkaar.	De watertemperatuur of de omgevings-temperatuur is te laag.	Stop de productie van ijsblokjes. Giet wat water af en vul het bij met lauw water (max. 35 °C).
De container met ijsblokjes is vol, maar het controlelampje ICE FULL gaat niet branden.	De sensor voor "ijsblokjescontainer is vol" is beschadigd.	Neem contact op met onze service of een specialist.
Het apparaat werkt, maar produceert geen ijsblokjes.	Verstopping of lekkage van de koelmiddel- leiding.	Neem contact op met onze service of een specialist.
	De compressor is beschadigd.	
	De ventilatormotor is defect.	

Technische gegevens

Model:..... EWB 3798
 Stroomvoorziening:..... 220–240 V~, 50 Hz
 Stroomverbruik:..... 120 W
 Productie van ijsblokjes: 8–10 kg /24 uur
 Volume watercontainer: ong. 1 liter
 Koelmiddel: R600a / 14 g
 Isolatie blaasgas: C₅H₁₀ (Cyclopentaan)
 Klimaatklasse:..... SN/N
 Beschermingsklasse: I
 Nettogewicht: ong. 6,5 kg

Het recht om technische en ontwerp aanpassingen te maken in de loop van voortdurende productontwikkeling blijft voorbehouden.

Dit apparaat is getest volgens alle van toepassing zijnde, huidige CE-richtlijnen en gebouwd volgens de meest recente veiligheidsvoorschriften.

Verwijdering

Betekenis van het symbool "vuilnisemmer"



Bescherm ons milieu, elektrische apparaten horen niet in het huisafval.

Maak voor het afvoeren van elektrische apparaten gebruik van de voorgeschreven verzamel-
punten en geef daar de elektrische apparaten af die u niet meer gebruikt.

Daardoor helpt u de potentiële effecten te voorkomen die een verkeerde afvoer op het milieu en de menselijke gezondheid kunnen hebben.

Op deze wijze levert u uw bijdrage aan het hergebruik, de recycling en andere verwerkingsvormen voor oude elektronische en elektrische apparaten.

Voor informatie over verzamelpunten voor uw apparaten kunt u contact opnemen met uw gemeente of gemeenteadministratie. Uw dealer en contractpartner is bovendien verplicht het oude apparaat gratis terug te nemen.

IMPORTANT :

Veillez à lire d'abord les instructions de sécurité jointes séparément.

Mode d'emploi

Merci d'avoir choisi notre produit. Nous espérons que vous saurez profiter votre appareil.

Lisez très attentivement le mode d'emploi et les consignes de sécurité jointes séparément avant d'utiliser cet appareil. Conservez ces documents, y compris le certificat de garantie, le reçu et, si possible, la boîte avec l'emballage intérieur dans un endroit sûr. Si vous transmettez l'appareil à un tiers, joignez toujours tous les documents pertinents.

Symboles de ce mode d'emploi

Les informations importantes pour votre sécurité sont particulièrement indiquées. Veillez à bien respecter ces indications afin d'éviter tout risque d'accident ou d'endommagement de l'appareil :

AVERTISSEMENT :

Prévient des risques pour votre santé et des risques éventuels de blessure.

ATTENTION :

Indique les risques pour l'appareil ou tout autre appareil.

Sommaire

Liste des différents éléments de commande	3
Déballage de l'appareil	19
Liste des différents éléments de commande /	
Contenu de la livraison	19
Avertissements pour l'utilisation de l'appareil.....	20
Notes d'utilisation.....	20
Emplacement	20
Branchement électrique	20
Mode veille (état prêt)	20
Eco Save (Mode économie d'énergie)	20
Interruption du fonctionnement	20
Glaçons	20
Utilisation	20
Fabrication de glaçons	20
Interruption de la production de glaçons	21
Témoin de contrôle ICE FULL (récipient à glaçons plein)	21
Témoin de contrôle ADD WATER (manque d'eau)	21
Fin de l'opération	21
Nettoyage et maintenance	21
Programme de nettoyage	22
Vidange de l'eau résiduelle	22
Récipient à glaçons	22

Tamis du filtre	22
Boîtier et intérieur	22
Stockage	22
Dépannage	22
Données techniques	23
Élimination	23
Signification du symbole « Poubelle »	23

Déballage de l'appareil

ATTENTION :

Lorsque vous déballez l'appareil et que vous détachez l'emballage, veillez à ce que l'appareil ne soit pas incliné à plus de 45°, sous peine d'endommager le compresseur de refroidissement.

1. Sortez l'appareil de son emballage.
2. Retirez tous les matériaux d'emballage, tels que les feuilles, les matériaux de remplissage, les attaches de câbles et les emballages en carton. Retirez également le ruban adhésif dans le réservoir d'eau qui est attaché pour fixer les pièces mobiles.
3. Vérifiez que le contenu de la livraison est complet.
4. Si le contenu de l'emballage est incomplet ou si des dommages peuvent être détectés, n'utilisez pas l'appareil. Retournez-le immédiatement au revendeur.
5. L'appareil peut encore contenir de la poussière ou des résidus de production. Nous vous recommandons de nettoyer l'appareil comme indiqué dans la section « Nettoyage et maintenance ».

Liste des différents éléments de commande / Contenu de la livraison

- 1 Couvercle
- 2 Unité de congélation
- 3 Glissière à glaçons
- 4 Entrée d'air
- 5 Sortie d'air
- 6 Tamis du filtre
- 7 Orifice d'évacuation de l'eau
- 8 Boîtier
- 9 Bouton  (marche / arrêt)
- 10 **Témoins de contrôle :**
 - ICE FULL (récipient à glaçons plein)
 - ADD WATER (manque d'eau)
 - LARGE (gros glaçons)
 - SMALL (petits glaçons)

- 11 Réservoir d'eau
- 12 Bac à glaçons
- 13 Capteur de niveau de glaçons dans le récipient
- 14 Pelle à glaçons

Avertissements pour l'utilisation de l'appareil

AVERTISSEMENT :

L'appareil contient dans le circuit frigorifique de l'isobutane (R600a), un gaz naturel à haute compatibilité environnementale, qui est inflammable. Lors du transport et de l'installation de l'appareil, veillez à ce que l'appareil ne tombe pas. Le circuit de réfrigération ne doit pas être endommagé.

Si le circuit frigorifique est endommagé :

- Évitez à tout prix les flammes nues et les sources d'inflammation.
- Débranchez la fiche secteur de l'appareil.
- Aérez la pièce dans laquelle se trouve l'appareil.

ATTENTION :

- Lors de la première utilisation de l'appareil ou après le transport, veillez à respecter le temps d'attente de 2 heures afin que le réfrigérant puisse se stabiliser. Dans le cas contraire, le compresseur frigorifique serait endommagé.
- Si vous interrompez la production de glaçons à l'aide du bouton , attendez au moins 3 minutes avant de remettre l'appareil en marche afin d'éviter d'endommager le compresseur.

- Ne débranchez pas l'appareil lorsque le programme de nettoyage est en cours !
- Ne jamais faire fonctionner l'appareil sans le filtre à tamis !

Notes d'utilisation

Emplacement

- Placez l'appareil sur une surface stable, horizontale, résistante à l'eau et plane. Gardez une distance d'au moins 10 cm par rapport aux murs ou aux objets.
- Ne pas placer l'appareil sur ou à proximité immédiate de sources de chaleur telles que poêles, radiateurs, etc.

Branchement électrique

- Vérifiez que la tension secteur que vous souhaitez utiliser correspond à celle de l'appareil. Vous trouverez ces informations sur la plaque signalétique.
- Ne branchez l'appareil que sur une prise de courant correctement installée et reliée à la terre.

Mode veille (état prêt)

Le témoin de contrôle SMALL clignote.

Eco Save (Mode économie d'énergie)

L'appareil s'éteint lorsque le récipient à glaçons est plein. Vous bénéficiez d'une sécurité accrue et d'une consommation d'énergie réduite.

Interruption du fonctionnement

Après une interruption due à un manque d'eau, à un récipient à glaçons plein, à un arrêt manuel ou à une panne de courant, le compresseur démarre avec un délai de 3 minutes après sa remise en marche.

Glaçons

- Vous avez le choix entre deux tailles :
 - SMALL (petit)
 - LARGE (grand)
- Les glaçons issus du premier cycle de production ne doivent pas être utilisés pour des raisons d'hygiène.
- Les meilleurs résultats sont obtenus avec une température de l'eau comprise entre 7 °C et 20 °C et une température ambiante comprise entre 16 °C et 25 °C.
- En fonction de la température de l'eau et de la température ambiante, les premiers glaçons sont plus petits. Ce n'est qu'au cours des cycles suivants que les glaçons deviennent plus gros.
- En raison de la congélation rapide, les glaçons peuvent avoir un aspect « laiteux ». Il s'agit d'air emprisonné dans l'eau. Cela n'affecte pas la qualité des glaçons.
- Si vous souhaitez obtenir des glaçons d'aspect clair, utilisez de l'eau potable préalablement bouillie et refroidie.

Utilisation

Lorsque vous utilisez l'appareil pour la première fois ou si vous ne l'avez pas utilisé depuis longtemps, nettoyez-le comme décrit dans le chapitre « Nettoyage et maintenance ». Utilisez le programme de nettoyage de l'appareil.

Fabrication de glaçons

1. Assurez-vous que l'orifice d'évacuation de l'eau situé en bas de l'appareil est bien fermé.
2. Ouvrez le couvercle et retirez le récipient à glaçons.
3. Un filtre se trouve au fond du réservoir d'eau. Assurez-vous qu'il est bien inséré.
4. Une flèche se trouve dans le réservoir d'eau sous le repère MAX. Remplissez le réservoir d'eau avec environ 1 litre d'eau fraîche, jusqu'à un maximum situé sous la flèche (quantité minimale : 500 ml). N'utilisez que de l'eau potable pour faire des glaçons.
5. Remettez le récipient à glaçons en place et fermez le couvercle.
6. Branchez la fiche d'alimentation dans la prise de courant.
7. Appuyez une fois sur le bouton . Les témoins de contrôle LARGE et SMALL clignotent alternativement.

L'appareil est en mode de sélection de la taille des glaçons.

8. Lorsque le témoin de contrôle de la taille de glaçons souhaitée s'allume, appuyez à nouveau sur le bouton . Le compresseur se met en marche. La production de glaçons commence.
 - Laissez le couvercle fermé pendant la production de glaçons.
 - Un cycle de production de glaçons dure entre 8 et 10 minutes.

Interruption de la production de glaçons

Appuyez sur le bouton  pour arrêter la production de glaçons. Le témoin de contrôle SMALL clignote.

- Si le fonctionnement est interrompu manuellement, l'eau non utilisée est renvoyée dans le réservoir d'eau. Ce n'est qu'ensuite que l'appareil s'éteint. Les glaçons à moitié terminés restent coincés sur les barres de refroidissement. Dès qu'ils ont un peu dégelé, ils se détachent et tombent.
- Veuillez noter que des éclats de glace peuvent se former et bloquer la glissière à glaçons. Dans ce cas, après la mise en marche, le mécanisme est déplacé d'avant en arrière jusqu'à ce qu'il soit à nouveau libre.
 - Si vous souhaitez retirer vous-même les éclats de glace, débranchez d'abord la fiche secteur de la prise de courant.
- Respectez le temps d'attente d'au moins 3 minutes si vous souhaitez poursuivre l'opération.
- Vous pouvez modifier la taille des glaçons tant que le compresseur est éteint.

Témoin de contrôle ICE FULL (récipient à glaçons plein)

Dès que le récipient à glaçons est plein, la production s'arrête. Le témoin de contrôle ICE FULL s'allume. Le compresseur s'arrête.

1. Retirez les glaçons. Si nécessaire, utilisez la cuillère à glace fournie. Lorsque vous retirez le bac à glaçons, un peu d'eau s'écoule par les trous situés au fond.
2. Lorsque le témoin de contrôle ICE FULL s'éteint, la production de glaçons reprend automatiquement au bout d'un certain temps.

Témoin de contrôle ADD WATER (manque d'eau)

Le témoin de contrôle indique qu'il n'y a pas assez d'eau dans le réservoir d'eau. La production de glaçons est automatiquement interrompue.

1. Ouvrez le couvercle.
2. Videz le récipient à glaçons.
3. Remplissez-le à nouveau avec de l'eau potable, comme indiqué dans la section « Fabrication de glaçons ». Comme il peut rester de l'eau résiduelle dans l'appareil, respectez le marquage MAX dans le réservoir d'eau.
4. Remettez le récipient à glaçons en place et fermez le couvercle.
5. Appuyez sur le bouton . Le témoin de contrôle ADD WATER s'éteint. L'appareil est à nouveau en mode veille. Vous pouvez poursuivre l'opération.

Fin de l'opération

1. Appuyez sur le bouton  pour arrêter la production de glaçons. Le témoin de contrôle SMALL clignote.
2. Débranchez la fiche d'alimentation de la prise de courant.
3. Retirez le récipient à glaçons.
4. Videz l'eau restante comme indiqué dans la section « Nettoyage et maintenance ».
5. Laissez le couvercle de l'appareil ouvert afin d'éviter la formation de cultures fongiques ou de bactéries.

Nettoyage et maintenance



AVERTISSEMENT :

- Éteignez l'appareil avant de procéder à l'entretien et au nettoyage. Retirez la fiche de la prise de courant.
- Ne plongez jamais l'appareil dans l'eau pour le nettoyer. Cela pourrait provoquer un choc électrique ou un incendie.

⚠ ATTENTION :

- N'utilisez pas de brosse métallique ou d'autres objets abrasifs.
- Ne pas utiliser de nettoyeurs agressifs ou abrasifs.
- Ne pas utiliser de produits chimiques, d'acides, d'essence ou d'huile.

Programme de nettoyage

Ce programme permet de rincer plusieurs fois le système d'eau. L'opération dure environ 5 minutes.

Important ! L'appareil **ne doit pas** être débranché pendant le programme de nettoyage.

1. Une flèche se trouve dans le réservoir d'eau sous le repère MAX. Remplissez le réservoir d'eau avec environ 1 litre d'eau fraîche, jusqu'à un maximum situé sous la flèche.
2. Lorsque l'appareil est en mode veille, appuyez sur le bouton  et maintenez-le enfoncé pendant environ 2 secondes. L'appareil démarre le programme de nettoyage. Les quatre témoins de contrôle clignotent alternativement.
3. L'appareil passe automatiquement en mode veille lorsque le programme de nettoyage est terminé.
4. Videz l'eau de l'appareil. Jetez l'eau.

Vidange de l'eau résiduelle

Videz l'eau résiduelle **après chaque** utilisation de l'appareil ou à la fin de la journée.

1. Placez l'appareil sur le bord d'une table. Placez un bol sous l'orifice d'évacuation de l'eau.
2. Retirez le bouchon situé en bas de l'appareil.
3. Une fois l'eau résiduelle évacuée, remettez le bouchon dans l'ouverture.

Récipient à glaçons

Retirez le récipient à glaçons. Nettoyez-le dans de l'eau de rinçage tiède additionnée d'un peu de liquide vaisselle. Rincer à l'eau claire.

Tamis du filtre

Nettoyez le tamis du filtre à intervalles réguliers pour éliminer les dépôts de calcaire.

1. Retirez le filtre du fond du réservoir d'eau.
2. Rincez le filtre à l'eau courante. Vous pouvez utiliser une brosse en nylon pour vous aider.
3. Remplacez le tamis du filtre sur les goupilles au fond du réservoir d'eau.

⚠ ATTENTION :

N'utilisez jamais l'appareil sans le filtre !

Boîtier et intérieur

- Nettoyez le boîtier et l'intérieur de l'appareil avec un chiffon humide. Veillez à ce que l'humidité ne pénètre pas dans les ouvertures d'entrée et de sortie d'air.
- Utilisez une solution diluée de vinaigre et d'eau.
- Essuyez l'intérieur de l'appareil pour le sécher.

Stockage

- Laissez l'intérieur de l'appareil sécher complètement avant de fermer le couvercle et de ranger l'appareil.
- Nous vous recommandons de ranger l'appareil dans son emballage d'origine si vous n'avez pas l'intention de l'utiliser pendant une longue période.
- Rangez toujours l'appareil hors de portée des enfants, dans un endroit sec et bien ventilé.

Dépannage

Problème	Cause possible	Remède
L'appareil ne fonctionne pas.	L'appareil n'est pas alimenté en courant.	Vérifiez la prise de courant avec un autre appareil. Insérez la fiche secteur correctement. Vérifiez le fusible de la maison.
	L'appareil est défectueux.	Contactez notre service ou un spécialiste.
Le compresseur émet des bruits anormaux.	La tension du réseau est trop faible.	Éteignez l'appareil et vérifiez la tension du réseau.
Le témoin de contrôle ADD WATER s'allume.	Manque d'eau.	Remplir d'eau comme décrit dans le chapitre « Utilisation » ⇔ « Fabrication de glaçons ».
Le témoin de contrôle ICE FULL s'allume.	Le récipient à glaçons est plein.	Videz le récipient à glaçons.

Problème	Cause possible	Remède
Les glaçons sont trop petits.	La température ambiante est trop élevée.	Déplacez l'appareil dans un endroit plus frais. Veillez à ce que l'air circule suffisamment autour de l'appareil.
	La température de l'eau est trop élevée.	Arrêtez la production de glaçons. Videz un peu d'eau et remplissez-la d'eau froide (max. 20 °C).
	La taille des glaçons n'a pas été sélectionnée correctement.	Sélectionnez la taille LARGE à l'aide du bouton  lorsque l'appareil est en mode de sélection de la taille des glaçons.
	Des glaçons plus petits sont normaux pendant les premiers cycles.	
Les glaçons sont trop gros et se collent les uns aux autres.	La température de l'eau ou la température ambiante est trop basse.	Arrêtez la production de glaçons. Videz un peu d'eau et remplissez-la d'eau tiède (max. 35 °C).
Le récipient à glaçons est plein, mais le témoin de contrôle ICE FULL ne s'allume pas.	Le capteur de « récipient à glaçons plein » est endommagé.	Contactez notre service ou un spécialiste.
L'appareil fonctionne mais ne produit pas de glaçons.	Blocage ou fuite du tuyau de réfrigérant.	Contactez notre service ou un spécialiste.
	Le compresseur est endommagé.	
	Le moteur du ventilateur est défectueux.	

Données techniques

Modèle : EWB 3798
 Alimentation électrique : 220–240V~, 50 Hz
 Puissance absorbée : 120 W
 Production de glaçons : 8–10 kg / 24 heures
 Volume du récipient d'eau : env. 1 litre
 Réfrigérant : R600a / 14 g
 Gaz de soufflage de l'isolation : C₅H₁₀ (Cyclopentane)
 Classe climatique : SN/N
 Classe de protection : I
 Poids net : env. 6,5 kg

Nous nous réservons le droit d'apporter des modifications techniques ainsi que des modifications de conception dans le cadre du développement continu de nos produits.

Cet appareil a été testé conformément à toutes les directives CE applicables et actuelles et a été construit selon les dernières réglementations en matière de sécurité.

Vous contribuez ainsi à éviter les impacts potentiels dans l'environnement et sur la santé de chacun, causés par une mauvaise élimination de ces déchets.

Vous contribuez aussi au recyclage sous toutes ses formes des appareils électriques et électroniques usagés.

Vous trouverez toutes les informations sur les bornes d'élimination des appareils auprès de votre commune ou de l'administration de votre communauté. Votre revendeur et partenaire contractuel est également tenu de reprendre gratuitement l'ancien appareil.



Points de collecte sur www.quefairedemesdechets.fr
 Privilégiez la réparation ou le don de votre appareil !

Élimination

Signification du symbole « Poubelle »



Protégez votre environnement, ne jetez pas vos appareils électriques avec les ordures ménagères.

Utilisez, pour l'élimination de vos appareils électriques, les bornes de collecte prévues à cet effet où vous pouvez vous débarrasser des appareils que vous n'utilisez plus.

IMPORTANTE:

Asegúrese de leer primero las instrucciones de seguridad adjuntas por separado.

Manual de instrucciones

Le agradecemos la confianza depositada en este producto y esperamos que disfrute de su uso.

Lea atentamente el manual de instrucciones y las instrucciones de seguridad adjuntas por separado antes de utilizar este aparato. Guarde estos documentos, incluyendo el certificado de garantía, el recibo y, si es posible, la caja con el embalaje interior en un lugar seguro. Si entrega el aparato a un tercero, incluya siempre todos los documentos pertinentes.

Símbolos en este manual de instrucciones

Advertencias importantes para su seguridad están señaladas en especial. Siga estas advertencias incondicionalmente, para evitar accidentes y daños en el aparato:

AVISO:

Advierte ante los peligros para su salud y demuestra posibles riesgos de herida.

ATENCIÓN:

Indica los posibles riesgos para el aparato u otros objetos.

Índice

Indicación de los elementos de manejo	3
Desembalaje del aparato.....	24
Indicación de los elementos de manejo /	
Volumen de entrega.....	24
Advertencias para el uso del aparato.....	25
Notas de uso	25
Ubicación.....	25
Conexión eléctrica.....	25
Modo de espera (estado listo)	25
Eco Save (modo de ahorro de energía)	25
Interrupción del manejo	25
Cubitos de hielo	25
Manejo	25
Hacer cubitos de hielo	25
Interrupción de la producción de cubitos de hielo	26
Lámpara de control ICE FULL (recipiente de cubitos de hielo lleno)	26
Lámpara de control ADD WATER (falta agua)	26
Finalización del funcionamiento.....	26
Limpieza y mantenimiento.....	26
Programa de limpieza	27
Drenaje del agua residual.....	27

Recipiente para cubitos de hielo.....	27
Tamiz filtrante	27
Carcasa e interior	27
Almacenamiento	27
Solución de problemas	27
Datos técnicos	28
Eliminación	28
Significado del símbolo "Cubo de basura"	28

Desembalaje del aparato

ATENCIÓN:

Al desembalar el aparato y retirar el embalaje, asegúrese de que el aparato no esté inclinado más de 45°, ya que de lo contrario podría dañarse el compresor de refrigeración.

1. Saque el aparato de su embalaje.
2. Retire todo el material de embalaje, como las láminas, el material de relleno, las bridas para cables y el embalaje de cartón. Retire también la cinta adhesiva que hay en el depósito de agua para fijar las piezas móviles.
3. Compruebe que el volumen de entrega está completo.
4. Si el contenido del embalaje está incompleto o si se detectan daños, no utilice el aparato. Devuélvalo inmediatamente al distribuidor.
5. Es posible que todavía haya polvo o residuos de producción en el aparato. Le recomendamos que limpie el aparato como se describe en el apartado "Limpieza y mantenimiento".

Indicación de los elementos de manejo / Volumen de entrega

- 1 Tapa
- 2 Unidad de congelación
- 3 Deslizador de cubitos de hielo
- 4 Entrada de aire
- 5 Salida de aire
- 6 Tamiz filtrante
- 7 Abertura de drenaje de agua
- 8 Carcasa
- 9 Botón  (encendido / apagado)
- 10 Lámparas de control:
ICE FULL (recipiente de cubitos de hielo lleno)
ADD WATER (falta agua)
LARGE (cubitos grandes)
SMALL (cubitos pequeños)

- 11 Depósito de agua
- 12 Cubitera
- 13 Sensor del nivel de cubitos en el recipiente
- 14 Cuchara para hielo

Advertencias para el uso del aparato

AVISO:

El aparato contiene en el circuito refrigerante isobutano (R600a), un gas natural de alta compatibilidad medioambiental, que es inflamable. Al transportar y montar el aparato, asegúrese de que no se caiga. El circuito refrigerante no debe sufrir daños.

Si se daña el circuito de refrigerante:

- Evite a toda costa las llamas abiertas y las fuentes de ignición.
- Desenchufe el aparato de la toma de corriente.
- Ventile la habitación en la que se encuentra el aparato.

ATENCIÓN:

- Asegúrese de respetar el tiempo de espera de 2 horas cuando utilice el aparato por primera vez o después del transporte, para que el refrigerante pueda asentarse. De lo contrario, se dañaría el compresor de refrigeración.
- Si interrumpe la producción de cubitos de hielo con el botón , espere al menos 3 minutos antes de volver a encender el aparato para evitar dañar el compresor.
- ¡No desconecte el aparato de la red eléctrica mientras se esté ejecutando el programa de limpieza!
- ¡No utilice nunca el aparato sin el tamiz filtrante!

Notas de uso

Ubicación

- Coloque el aparato sobre una superficie estable, horizontal, resistente al agua y nivelada. Mantenga una distancia de al menos 10 cm de paredes u objetos.
- No coloque el aparato sobre o cerca de fuentes de calor como estufas, radiadores, etc.

Conexión eléctrica

- Compruebe que la tensión de red que va a utilizar coincide con la del aparato. Encontrará la información en la placa de características.
- Conecte el aparato únicamente a una toma de corriente con toma de tierra.

Modo de espera (estado listo)

La lámpara de control SMALL parpadea.

Eco Save (modo de ahorro de energía)

El aparato se apaga cuando el recipiente de cubitos de hielo está lleno. Usted se beneficia de una mayor seguridad y de un menor consumo de energía.

Interrupción del manejo

Tras una interrupción por falta de agua, recipiente de cubitos de hielo lleno, parada manual o corte de corriente, el compresor se pone en marcha con un retardo de 3 minutos tras volver a encenderse.

Cubitos de hielo

- Puede elegir entre dos tamaños:
 - SMALL (pequeño)
 - LARGE (grande)
- Los cubitos de hielo del primer ciclo de producción no deben utilizarse por razones higiénicas.
- Los mejores resultados se obtienen con una temperatura del agua entre 7 °C y 20 °C y una temperatura ambiente entre 16 °C y 25 °C.
- Dependiendo de la temperatura del agua y del ambiente, los primeros cubitos de hielo son más pequeños. Sólo en los ciclos siguientes los cubitos se hacen más grandes.
- Debido a la rápida congelación, los cubitos de hielo pueden tener un aspecto "lechoso". Se trata de aire atrapado en el agua. Esto no afecta a la calidad de los cubitos.
- Si desea obtener cubitos de hielo de aspecto transparente, utilice agua potable previamente hervida y enfriada.

Manejo

Cuando utilice el aparato por primera vez o si no lo ha utilizado durante mucho tiempo, límpielo como se describe en el capítulo "Limpieza y mantenimiento". Utilice el programa de limpieza del aparato.

Hacer cubitos de hielo

1. Asegúrese de que la abertura de vaciado de agua situada en la parte inferior del aparato está bien cerrada.
2. Abra la tapa y saque el recipiente de los cubitos de hielo.
3. En la parte inferior del depósito de agua hay un filtro. Asegúrese de que está bien colocado.
4. En el depósito de agua hay una flecha debajo de la marca MAX. Llene aprox. 1 litro de agua potable en el depósito de agua, hasta un máximo por debajo de la flecha (cantidad mínima: 500 ml). Utilice sólo agua potable para hacer cubitos de hielo.
5. Vuelva a colocar el recipiente para cubitos de hielo y cierre la tapa.
6. Inserte el enchufe en la toma de corriente.
7. Pulse una vez el botón . Las lámparas de control LARGE y SMALL parpadean alternativamente. El apa-

rato se encuentra en el modo de selección del tamaño de los cubitos de hielo.

8. Cuando se encienda la lámpara de control del tamaño de cubitos deseado, pulse de nuevo el botón . El compresor se enciende. Comienza la producción de cubitos de hielo.
 - Mantenga la tapa cerrada durante la producción de cubitos de hielo.
 - Un ciclo de producción de cubitos de hielo dura entre 8 y 10 minutos.

Interrupción de la producción de cubitos de hielo

Pulse el botón  para detener la producción de cubitos de hielo. La lámpara de control SMALL parpadea.

- Si el manejo se interrumpe manualmente, el agua que no se necesita se devuelve al depósito de agua. Sólo entonces se apaga el aparato. Los cubitos de hielo a medio terminar se quedan pegados en las barras enfriadoras. En cuanto se hayan descongelado un poco, se desprenden y caen.
- Tenga en cuenta que pueden formarse astillas de hielo y bloquear el deslizador de cubitos. En este caso, después de encenderlo, se mueve el mecanismo hacia adelante y hacia atrás hasta que quede libre de nuevo.
 - Si desea retirar usted mismo las astillas de hielo, desconecte primero el enchufe de la toma de corriente.
- Tenga en cuenta el tiempo de espera de al menos 3 minutos si desea continuar con el manejo.
- Puede cambiar el tamaño de los cubitos de hielo mientras el compresor esté apagado.

Lámpara de control ICE FULL (recipiente de cubitos de hielo lleno)

En cuanto el contenedor de cubitos de hielo está lleno, la producción se detiene. La lámpara de control ICE FULL se enciende. El compresor se apaga.

1. Retire los cubitos de hielo. Si es necesario, utilice la cuchara para hielo incluida. Al retirar el recipiente de cubitos de hielo, gotea un poco de agua por los orificios de la parte inferior.
2. Cuando se apaga el piloto de control ICE FULL, la producción de cubitos de hielo se reanuda automáticamente al cabo de un rato.

Lámpara de control ADD WATER (falta agua)

La lámpara de control indica cuando no hay suficiente agua en el depósito de agua. La producción de cubitos de hielo se interrumpe automáticamente.

1. Abra la tapa.
2. Vacíe el depósito de cubitos de hielo.
3. Rellene con agua potable como se describe en "Hacer cubitos de hielo". Como todavía puede quedar agua residual en el aparato, observe la marca MAX del depósito de agua.
4. Vuelva a colocar el recipiente de cubitos de hielo y cierre la tapa.
5. Pulse el botón . La lámpara de control ADD WATER se apaga. El aparato vuelve a estar en modo de espera. Puede continuar con el manejo.

Finalización del funcionamiento

1. Pulse el botón  para detener la producción de cubitos de hielo. La lámpara de control SMALL parpadea.
2. Desconecte el enchufe de la toma de corriente.
3. Retire el recipiente de cubitos de hielo.
4. Vacíe el agua restante como se describe en "Limpieza y mantenimiento".
5. Deje la tapa del aparato abierta para que no se formen cultivos de hongos ni bacterias.

Limpieza y mantenimiento



AVISO:

- Desconecte el aparato antes de realizar tareas de mantenimiento y limpieza. Saque el enchufe de la toma de corriente.
- No sumerja nunca el aparato en agua para limpiarlo. Podría provocar una descarga eléctrica o un incendio.

ATENCIÓN:

- No utilice cepillos de alambre ni otros objetos abrasivos.
- No utilice limpiadores fuertes o abrasivos.
- No utilice productos químicos, ácidos, gasolina ni aceite.

Programa de limpieza

Con este programa, el sistema de agua se enjuaga varias veces. El proceso dura unos 5 minutos.

¡Importante! El aparato **no** debe desconectarse de la red eléctrica durante el programa de limpieza.

1. En el depósito de agua hay una flecha debajo de la marca MAX. Llene aprox. 1 litro de agua potable en el depósito de agua, hasta un máximo por debajo de la flecha.
2. Mientras el aparato está en modo de espera, mantenga pulsado el botón  durante unos 2 segundos. El aparato inicia el programa de limpieza. Las cuatro lámparas de control parpadean alternativamente.
3. El aparato pasa automáticamente al modo de espera cuando finaliza el programa de limpieza.
4. Vacíe el agua del aparato. Elimine el agua.

Drenaje del agua residual

Vacíe el agua residual **después de cada** uso del aparato o al final del día.

1. Coloque el aparato en el borde de una mesa. Coloque un recipiente debajo de la abertura de vaciado de agua.
2. Extraiga el tapón de la parte inferior.
3. Después de que el agua residual se haya drenado, vuelva a colocar el tapón en la abertura.

Recipiente para cubitos de hielo

Retire el recipiente para cubitos de hielo. Límpielo con agua tibia y un poco de detergente lavavajillas a mano. Aclárelo con agua limpia.

Tamiz filtrante

Limpie el tamiz del filtro a intervalos regulares para eliminar los depósitos de cal.

1. Extraiga el tamiz filtrante del fondo del depósito de agua.
2. Aclárelo con agua corriente. Puede utilizar un cepillo de nailon como ayuda.
3. Vuelva a colocar el tamiz filtrante en los pasadores de la parte inferior del depósito de agua.

ATENCIÓN:

No utilice nunca el aparato sin el tamiz filtrante.

Carcasa e interior

- Limpie la carcasa y el interior del aparato con un paño húmedo. Asegúrese de que no entre humedad en las aberturas de entrada y salida de aire.
- Utilice una solución diluida de vinagre y agua.
- Seque el interior del aparato.

Almacenamiento

- Deje que el interior del aparato se seque completamente antes de cerrar la tapa y guardarlo.
- Le recomendamos que guarde el aparato en su empaque original si no va a utilizarlo durante un largo periodo de tiempo.
- Guarde siempre el aparato fuera del alcance de los niños, en un lugar seco y bien ventilado.

Solución de problemas

Problema	Posible causa	Solución
El aparato no funciona.	El aparato no tiene alimentación eléctrica.	Compruebe la toma de corriente con otro aparato. Inserte el enchufe correctamente. Compruebe el fusible de la casa.
	El aparato está defectuoso.	Póngase en contacto con nuestro servicio técnico o con un especialista.
El compresor hace ruidos anormales.	La tensión de red es demasiado baja.	Apague el aparato y compruebe la tensión de red.
La lámpara de control ADD WATER se enciende.	Falta agua.	Rellene con agua como se describe en el capítulo "Manejo" ⇔ "Hacer cubitos de hielo".
La lámpara de control de ICE FULL se enciende.	El recipiente de cubitos de hielo está lleno.	Vacíe el recipiente de los cubitos de hielo.

Problema	Posible causa	Solución
Los cubitos de hielo son demasiado pequeños.	La temperatura ambiente es demasiado alta.	Traslade el aparato a un lugar más fresco. Asegúrese de que haya suficiente circulación de aire alrededor del aparato.
	La temperatura del agua es demasiado alta.	Detenga la producción de cubitos de hielo. Vacíe un poco de agua y rellene con agua fría (máx. 20 °C).
	El tamaño de los cubitos no se ha seleccionado correctamente.	Seleccione el tamaño LARGE con el botón  mientras el aparato está en el modo de selección del tamaño de los cubitos de hielo.
	Es normal que los cubitos de hielo sean más pequeños durante los primeros ciclos.	
Los cubitos son demasiado grandes y se pegan entre sí.	La temperatura del agua o la temperatura ambiente es demasiado baja.	Detenga la producción de cubitos de hielo. Vacíe un poco de agua y rellene con agua templada (máx. 35 °C).
El recipiente de los cubitos de hielo está lleno, pero el piloto de control ICE FULL no se enciende.	El sensor de "recipiente de cubitos de hielo lleno" está dañado.	Póngase en contacto con nuestro servicio técnico o con un especialista.
El aparato está funcionando pero no produce cubitos de hielo.	Obstrucción o fuga de la tubería de refrigerante.	Póngase en contacto con nuestro servicio técnico o con un especialista.
	El compresor está dañado.	
	El motor del ventilador está defectuoso.	

Datos técnicos

Modelo: EWB 3798
 Alimentación: 220–240 V~, 50 Hz
 Consumo de energía: 120 W
 Producción de cubitos de hielo: 8–10 kg / 24 horas
 Volumen del depósito de agua: aprox. 1 litro
 Refrigerante: R600a / 14 g
 Gas de soplado de aislamiento: C₅H₁₀ (ciclopentano)
 Clase climática: SN/N
 Clase de protección: I
 Peso neto: aprox. 6,5 kg

El derecho de realizar modificaciones técnicas y de diseño en el curso del desarrollo continuo del producto esta reservado.

Este aparato ha sido probado de acuerdo con todas las directivas CE vigentes y construido de acuerdo con las últimas normas de seguridad.

Eliminación

Significado del símbolo "Cubo de basura"



Proteja nuestro medio ambiente, aparatos eléctricos no forman parte de la basura doméstica.

Haga uso de los centros de recogida previstos para la eliminación de aparatos eléctricos y entregue allí sus aparatos eléctricos que no vaya a utilizar más.

Ayudará en evitar las potenciales consecuencias, a causa de una errónea eliminación de desechos, para el medio ambiente y la salud humana.

Con ello, contribuirá a la recuperación, al reciclado y a otras formas de reutilización de los aparatos viejos eléctricos y electrónicos.

La información cómo se debe eliminar los aparatos, se obtiene en su ayuntamiento o su administración municipal. Su distribuidor y socio contractual también está obligado a recuperar el aparato antiguo sin coste alguno.

IMPORTANTE:

Assicuratevi di leggere prima le istruzioni di sicurezza allegate separatamente.

Istruzioni per l'uso

Grazie per aver scelto il nostro prodotto. Vi auguriamo un buon utilizzo del dispositivo.

Prima di utilizzare l'apparecchio, leggere attentamente le istruzioni per l'uso e le istruzioni di sicurezza allegate separatamente. Conservare questi documenti, compreso il certificato di garanzia, la ricevuta e, se possibile, la scatola con l'imballaggio interno in un luogo sicuro. Se si cede l'apparecchio a terzi, includere sempre tutti i documenti pertinenti.

Simboli per questo manuale di istruzioni per l'uso

Le indicazioni importanti per la propria sicurezza sono indicati appropriatamente. Osservare assolutamente queste indicazioni, per evitare incidenti e danni all'apparecchio:

AVVISO:

Previene i rischi della propria salute ed indica possibili rischi di ferite.

ATTENZIONE:

Indica possibili pericoli per l'apparecchio o altri oggetti.

Indice

Elementi di comando.....	3
Disimballaggio dell'apparecchio	29
Elementi di comando/Nella fornitura.....	29
Avvertenze per l'uso dell'apparecchio.....	30
Note per l'uso	30
Posizione.....	30
Collegamento elettrico.....	30
Modalità standby (stato di pronto).....	30
Eco Save (modalità di risparmio energetico).....	30
Interruzione dell'utilizzo.....	30
Cubetti di ghiaccio.....	30
Utilizzo.....	30
Preparazione dei cubetti di ghiaccio.....	30
Interruzione della produzione di cubetti di ghiaccio.....	31
Lampada di controllo ICE FULL (contenitore dei cubetti di ghiaccio pieno).....	31
Lampada di controllo ADD WATER (mancanza d'acqua).....	31
Fine del funzionamento.....	31
Pulizia e manutenzione	31
Programma di pulizia.....	31
Scarico dell'acqua residua.....	32
Contenitore per cubetti di ghiaccio.....	32

Filtro a setaccio.....	32
Alloggiamento e interno.....	32
Conservazione.....	32
Risoluzione dei problemi.....	32
Dati tecnici.....	33
Smaltimento.....	33
Significato del simbolo "Eliminazione".....	33

Disimballaggio dell'apparecchio

ATTENZIONE:

Quando si disimballa l'apparecchio e si rimuove l'imballaggio, assicurarsi che l'apparecchio non sia inclinato più di 45°, altrimenti il compressore di raffreddamento potrebbe danneggiarsi.

1. Togliere l'apparecchio dal suo imballaggio.
2. Rimuovere tutto il materiale d'imballaggio, come pellicole, materiale di riempimento, fascette e imballaggi di cartone. Rimuovere anche il nastro adesivo nel serbatoio dell'acqua che è attaccato per fissare le parti mobili.
3. Controllare la completezza del contenuto dell'imballaggio.
4. Se il contenuto dell'imballaggio è incompleto o se si rilevano danni, non mettere in funzione l'apparecchio. Restituirlo immediatamente al rivenditore.
5. Sull'apparecchio potrebbero esserci ancora polvere o residui di produzione. Si consiglia di pulire l'apparecchio come descritto al punto "Pulizia e manutenzione".

Elementi di comando/Nella fornitura

- 1 Coperchio
- 2 Unità di congelamento
- 3 cursore per cubetti di ghiaccio
- 4 Ingresso aria
- 5 Uscita dell'aria
- 6 Filtro a setaccio
- 7 Apertura per il drenaggio dell'acqua
- 8 Alloggiamento
- 9 Tasto  (accensione / spegnimento)
- 10 **Lampade di controllo:**
ICE FULL (contenitore dei cubetti di ghiaccio pieno)
ADD WATER (mancanza d'acqua)
LARGE (cubetti di ghiaccio grandi)
SMALL (cubetti di ghiaccio piccoli)
- 11 Serbatoio dell'acqua
- 12 Vaschetta per i cubetti di ghiaccio
- 13 Sensore per il livello dei cubetti di ghiaccio nel contenitore
- 14 Paletta per il ghiaccio

Avvertenze per l'uso dell'apparecchio

⚠ AVVISI:

L'apparecchio contiene nel circuito refrigerante l'isobutano (R600a), un gas naturale ad alta compatibilità ambientale, che è infiammabile. Durante il trasporto e l'installazione dell'apparecchio, assicurarsi che l'apparecchio non cada. Il circuito del refrigerante non deve essere danneggiato.

Se il circuito del refrigerante è danneggiato:

- Evitare assolutamente fiamme libere e fonti di accensione.
- Estrarre la spina dell'apparecchio dalla presa di corrente.
- Ventilare il locale in cui si trova l'apparecchio.

⚠ ATTENZIONE:

- Quando si utilizza l'apparecchio per la prima volta o dopo il trasporto, rispettare il tempo di attesa di 2 ore per consentire al refrigerante di stabilizzarsi. In caso contrario, il compressore frigorifero potrebbe subire danni.
- Se si interrompe la produzione di cubetti di ghiaccio con il tasto , attendere almeno 3 minuti prima di riaccendere l'apparecchio per evitare di danneggiare il compressore.
- Non scollegare l'apparecchio dalla rete elettrica mentre è in corso il programma di pulizia!
- Non mettere mai in funzione l'apparecchio senza il filtro!

Note per l'uso

Posizione

- Posizionare l'apparecchio su una superficie stabile, orizzontale, impermeabile e piana. Mantenere una distanza di almeno 10 cm da pareti o oggetti.
- Non collocare l'apparecchio sopra o nelle immediate vicinanze di fonti di calore come stufe, radiatori, ecc.

Collegamento elettrico

- Verificare che la tensione di rete che si intende utilizzare corrisponda a quella dell'apparecchio. Le informazioni sono riportate sulla targhetta di identificazione.
- Collegare l'apparecchio solo a una presa di corrente correttamente installata con messa a terra.

Modalità standby (stato di pronto)

La lampada di controllo SMALL lampeggia.

Eco Save (modalità di risparmio energetico)

L'apparecchio si spegne quando il contenitore dei cubetti di ghiaccio è pieno. In questo modo si ottiene una maggiore sicurezza e un minore consumo di energia.

Interruzione dell'utilizzo

Dopo un'interruzione dovuta alla mancanza d'acqua, al contenitore dei cubetti di ghiaccio pieno, all'arresto manuale o a un'interruzione di corrente, il compressore si avvia con un ritardo di 3 minuti dalla riaccensione.

Cubetti di ghiaccio

- È possibile scegliere tra due dimensioni:
 - SMALL (piccolo)
 - LARGE (grande)
- I cubetti di ghiaccio del primo ciclo di produzione non devono essere utilizzati per motivi igienici.
- I migliori risultati si ottengono con una temperatura dell'acqua compresa tra 7 °C e 20 °C e una temperatura ambiente compresa tra 16 °C e 25 °C.
- A seconda della temperatura dell'acqua e dell'ambiente, i primi cubetti di ghiaccio sono più piccoli. Solo nei cicli successivi i cubetti di ghiaccio diventano più grandi.
- A causa del rapido congelamento, i cubetti di ghiaccio possono sembrare "lattiginosi". Si tratta di aria intrappolata nell'acqua. Questo non influisce sulla qualità dei cubetti di ghiaccio.
- Se si desidera ottenere cubetti di ghiaccio dall'aspetto chiaro, utilizzare acqua potabile precedentemente bollita e raffreddata.

Utilizzo

Quando si usa l'apparecchio per la prima volta o se non lo si usa da molto tempo, pulirlo come descritto nel capitolo "Pulizia e manutenzione". Utilizzare il programma di pulizia dell'apparecchio.

Preparazione dei cubetti di ghiaccio

1. Assicurarsi che l'apertura di scarico dell'acqua sul fondo dell'apparecchio sia ben chiusa.
2. Aprire il coperchio e rimuovere il contenitore dei cubetti di ghiaccio.
3. Sul fondo del serbatoio dell'acqua è presente un filtro. Assicurarsi che sia ben inserito.
4. Nel serbatoio dell'acqua è presente una freccia sotto il segno MAX. Riempire il serbatoio dell'acqua con circa 1 litro di acqua fresca, fino a un massimo sotto la freccia (quantità minima: 500 ml). Per la preparazione dei cubetti di ghiaccio utilizzare solo acqua potabile.
5. Reinserire il contenitore dei cubetti di ghiaccio e chiudere il coperchio.
6. Inserire la spina nella presa di corrente.
7. Premere una volta il tasto . Le lampade di controllo LARGE e SMALL lampeggiano alternativamente. L'apparecchio è in modalità di selezione delle dimensioni dei cubetti di ghiaccio.
8. Quando la lampada di controllo della dimensione dei cubetti di ghiaccio desiderata si accende, premere

nuovamente il tasto . Il compressore si accende. Inizia la produzione di cubetti di ghiaccio.

- Tenere il coperchio chiuso durante la produzione di cubetti di ghiaccio.
- Un ciclo di produzione di cubetti di ghiaccio dura tra gli 8 e i 10 minuti.

Interruzione della produzione di cubetti di ghiaccio

Premere il tasto  per interrompere la produzione di cubetti di ghiaccio. La lampada di controllo SMALL lampeggia.

- Se l'utilizzo viene interrotto manualmente, l'acqua non necessaria viene riportata nel serbatoio dell'acqua. Solo allora l'apparecchio si spegne. I cubetti di ghiaccio finiti a metà rimangono bloccati sulle barre di raffreddamento. Non appena si sono un po' scongelati, si staccano e cadono.
- Tenere presente che possono formarsi schegge di ghiaccio che bloccano la slitta per i cubetti di ghiaccio. In questo caso, dopo l'accensione, il meccanismo va spostato avanti e indietro finché non si libera.
 - Se si desidera rimuovere da soli le schegge di ghiaccio, estrarre prima la spina dalla presa di corrente.
- Tenere presente il tempo di attesa di almeno 3 minuti se si desidera continuare l'utilizzo.
- È possibile modificare le dimensioni dei cubetti di ghiaccio finché il compressore è spento.

Lampada di controllo ICE FULL (contenitore dei cubetti di ghiaccio pieno)

Non appena il contenitore dei cubetti di ghiaccio è pieno, la produzione si arresta. La lampada di controllo ICE FULL si accende. Il compressore si spegne.

1. Rimuovere i cubetti di ghiaccio. Se necessario, utilizzare la paletta per ghiaccio in dotazione. Quando si rimuove

il contenitore dei cubetti di ghiaccio, un po' d'acqua gocciola attraverso i fori sul fondo.

2. Quando la lampada di controllo ICE FULL si spegne, la produzione di cubetti di ghiaccio riprende automaticamente dopo un po'.

Lampada di controllo ADD WATER (mancanza d'acqua)

La lampada di controllo indica quando non c'è abbastanza acqua nel serbatoio dell'acqua. La produzione di cubetti di ghiaccio viene interrotta automaticamente.

1. Aprire il coperchio.
2. Svuotare il contenitore dei cubetti di ghiaccio.
3. Riempire con acqua potabile come descritto in "Preparazione dei cubetti di ghiaccio". Poiché potrebbe esserci ancora dell'acqua residua nell'apparecchio, osservare la dicitura MAX nel serbatoio dell'acqua.
4. Reinscrivere il contenitore dei cubetti di ghiaccio e chiudere il coperchio.
5. Premere il tasto . La lampada di controllo ADD WATER si spegne. L'apparecchio è di nuovo in modalità standby. È possibile continuare l'utilizzo.

Fine del funzionamento

1. Premere il tasto  per interrompere la produzione di cubetti di ghiaccio. La lampada di controllo SMALL lampeggia.
2. Scollegare la spina dalla presa di corrente.
3. Rimuovere il contenitore dei cubetti di ghiaccio.
4. Scaricare l'acqua residua come descritto in "Pulizia e manutenzione".
5. Lasciare aperto il coperchio dell'apparecchio per evitare la formazione di colture fungine o batteriche.

Pulizia e manutenzione

AVVISO:

- Spegnere l'apparecchio prima di procedere alla manutenzione e alla pulizia. Estrarre la spina dalla presa di corrente.
- Non immergere mai l'apparecchio in acqua per la pulizia. Potrebbe causare scosse elettriche o incendi.

ATTENZIONE:

- Non utilizzare spazzole metalliche o altri oggetti abrasivi.
- Non utilizzare detergenti aggressivi o abrasivi.
- Non utilizzare prodotti chimici, acidi, benzina o olio.

Programma di pulizia

Con questo programma, l'impianto idrico viene risciacquato più volte. Il processo dura circa 5 minuti.

Importante! L'apparecchio **non** deve essere scollegato dalla rete elettrica durante il programma di pulizia.

1. Nel serbatoio dell'acqua è presente una freccia sotto il segno MAX. Riempire il serbatoio dell'acqua con circa 1 litro di acqua fresca, fino a un massimo sotto la freccia.
2. Mentre l'apparecchio è in modalità standby, tenere premuto il tasto  per circa 2 secondi. L'apparecchio avvia il programma di pulizia. Le quattro lampade di controllo lampeggiano alternativamente.
3. Al termine del programma di pulizia, l'apparecchio passa automaticamente alla modalità standby.
4. Scaricare l'acqua dall'apparecchio. Smaltire l'acqua.

Scarico dell'acqua residua

Scaricare l'acqua residua **dopo ogni** utilizzo dell'apparecchio o alla fine della giornata.

1. Posizionare l'apparecchio sul bordo di un tavolo. Tenere una ciotola sotto l'apertura di scarico dell'acqua.
2. Estrarre il tappo in basso.
3. Una volta scaricata l'acqua residua, reinserire il tappo nell'apertura.

Contenitore per cubetti di ghiaccio

Rimuovere il contenitore dei cubetti di ghiaccio. Pulirlo con acqua calda e un po' di detersivo per piatti. Risciacquare con acqua pulita.

Filtro a setaccio

Pulire il filtro a intervalli regolari per rimuovere i depositi di calcare.

1. Estrarre il filtro dal fondo del serbatoio dell'acqua.
2. Sciacquare il filtro sotto l'acqua corrente. È possibile utilizzare una spazzola di nylon.
3. Rimettere il filtro a setaccio sui perni sul fondo del serbatoio dell'acqua.

ATTENZIONE:

Non utilizzare mai l'apparecchio senza il filtro!

Alloggiamento e interno

- Pulire l'alloggiamento e l'interno dell'apparecchio con un panno umido. Assicurarsi che l'umidità non penetri nelle aperture di ingresso e di uscita dell'aria.
- Utilizzare una soluzione diluita di aceto e acqua.
- Asciugare l'interno dell'apparecchio.

Conservazione

- Lasciare asciugare completamente l'interno dell'apparecchio prima di chiudere il coperchio e riporlo.
- Si consiglia di riporre l'apparecchio nella sua confezione originale se non si intende utilizzarlo per un lungo periodo di tempo.
- Conservare sempre l'apparecchio fuori dalla portata dei bambini in un luogo ben ventilato e asciutto.

Risoluzione dei problemi

Problema	Possibile causa	Rimedio
L'apparecchio non funziona.	L'apparecchio non ha alimentazione.	Controllare la presa di corrente con un altro apparecchio. Inserire correttamente la spina di rete. Controllare il fusibile di casa.
	L'apparecchio è difettoso.	Contattare il nostro servizio o uno specialista.
Il compressore emette rumori anomali.	La tensione di rete è troppo bassa.	Spegnere l'apparecchio e controllare la tensione di rete.
La lampada di controllo ADD WATER si accende.	Manca l'acqua.	Riempire d'acqua come descritto nel capitolo "Utilizzo" ⇨ "Preparazione dei cubetti di ghiaccio".
Si accende la lampada di controllo ICE FULL.	Il contenitore dei cubetti di ghiaccio è pieno.	Svuotare il contenitore dei cubetti di ghiaccio.

Problema	Possibile causa	Rimedio
I cubetti di ghiaccio sono troppo piccoli.	La temperatura ambiente è troppo alta.	Spostare l'apparecchio in un luogo più fresco. Assicurare una circolazione d'aria sufficiente intorno all'apparecchio.
	La temperatura dell'acqua è troppo alta.	Interrompere la produzione di cubetti di ghiaccio. Scaricare l'acqua e riempirla con acqua fredda (max. 20 °C).
	La dimensione dei cubetti di ghiaccio non è stata selezionata correttamente.	Selezionare il formato LARGE con il tasto  mentre l'apparecchio è in modalità di selezione del formato dei cubetti di ghiaccio.
	I cubetti di ghiaccio più piccoli sono normali per i primi cicli.	
I cubetti di ghiaccio sono troppo grandi e si attaccano tra loro.	La temperatura dell'acqua o dell'ambiente è troppo bassa.	Interrompere la produzione di cubetti di ghiaccio. Scaricare l'acqua e riempirla con acqua tiepida (max. 35 °C).
Il contenitore dei cubetti di ghiaccio è pieno, ma la lampada di controllo ICE FULL non si accende.	Il sensore per il "contenitore dei cubetti di ghiaccio è pieno" è danneggiato.	Contattare il nostro servizio o uno specialista.
L'apparecchio è in funzione ma non produce cubetti di ghiaccio.	Blocco o perdita del tubo del refrigerante.	Contattare il nostro servizio o uno specialista.
	Il compressore è danneggiato.	
	Il motore del ventilatore è difettoso.	

Dati tecnici

Modello:..... EWB 3798
Alimentazione:..... 220–240 V~, 50 Hz
Consumo di energia:..... 120 W
Produzione di cubetti di ghiaccio: 8–10 kg / 24 ore
Volume del contenitore dell'acqua:..... ca. 1 litro
Refrigerante: R600a / 14 g
Gas isolante: C₅H₁₀ (ciclopentano)
Classe climatica: SN/N
Classe di protezione: I
Peso netto: ca. 6,5 kg

Si riserva il diritto di apportare modifiche tecniche e di design nel corso dello sviluppo del prodotto.

Questo apparecchio è stato testato secondo tutte le direttive CE in vigore e costruito secondo le ultime norme di sicurezza.

Smaltimento

Significato del simbolo "Eliminazione"



Salvaguardare l'ambiente, gli elettrodomestici non vanno eliminati come rifiuti domestici.

Per l'eliminazione degli elettrodomestici, fare uso dei posti di raccolta previsti per questo tipo e porre quegli elettrodomestici che non sono più in uso.

Si contribuisce così ad evitare un effetto potenziale sull'ambiente e sulla salute, dovuto magari ad una eliminazione sbagliata.

Questo significa un contributo personale alla riutilizzazione, al riciclaggio e altre forme di utilizzazione di elettrodomestici ed apparecchi elettronici usati.

Si possono trovare le corrispondenti informazioni sugli appositi luoghi di raccolta, nelle amministrazioni dei comuni. Il vostro rivenditore e partner contrattuale è anche obbligato a riprendere gratuitamente il vecchio apparecchio.

WAŻNE:

Najpierw należy zapoznać się z oddzielnie załączoną instrukcją bezpieczeństwa.

Instrukcja obsługi

Dziękujemy za wybór naszego produktu. Mamy nadzieję, że korzystanie z urządzenia sprawi państwu radość.

Przed rozpoczęciem użytkowania urządzenia przeczytaj uważnie instrukcję obsługi oraz oddzielnie załączone wskazówki bezpieczeństwa. Przechowuj te dokumenty wraz z kartą gwarancyjną, paragonem i, jeśli to możliwe, pudełkiem z opakowaniem wewnętrznym w bezpiecznym miejscu. Jeżeli przekazujesz urządzenie osobom trzecim, dołącz zawsze wszystkie istotne dokumenty.

Symbolne użyte w tej instrukcji obsługi

Ważne informacje dotyczące bezpieczeństwa użytkownika są specjalnie wyróżnione. Koniecznie stosuj się do tych wskazówek, aby uniknąć wypadków i uszkodzenia urządzenia:

OSTRZEŻENIE:

Ostrzega przed zagrożeniami dla zdrowia i wskazuje na potencjalne ryzyka obrażeń.

UWAGA:

Wskazuje na potencjalne zagrożenia dla urządzenia lub innych przedmiotów.

Spis treści

Przegląd elementów obsługi	3
Rozpakowanie urządzenia	34
Przegląd elementów obsługi / Zakres dostawy	34
Ostrzeżenia dotyczące użytkowania urządzenia	35
Uwagi dotyczące użytkowania	35
Lokalizacja	35
Podłączenie elektryczne	35
Tryb czuwania (stan gotowości)	35
Eco Save (tryb oszczędzania energii)	35
Przerwanie pracy	35
Kostki lodu	35
Obsługa	35
Tworzenie kostek lodu	35
Przerywanie produkcji kostek lodu	36
Lampka kontrolna ICE FULL (pojemnik na kostki lodu pełny)	36
Lampka kontrolna ADD WATER (brak wody)	36
Zakończenie operacji	36
Czyszczenie i konserwacja	36
Program czyszczenia	37
Spuszczanie pozostałej wody	37

Pojemnik na kostki lodu	37
Sito filtra	37
Obudowa i wnętrze	37
Przechowywanie	37
Rozwiązywanie problemów	37
Dane techniczne	38
Warunki gwarancji	38
Usuwanie	39
Znaczenie symbolu „Pojemnik na śmieci”	39

Rozpakowanie urządzenia

UWAGA:

Podczas rozpakowywania urządzenia i zdejmowania opakowania należy upewnić się, że urządzenie nie jest przechylone o więcej niż 45°, w przeciwnym razie może dojść do uszkodzenia sprężarki chłodzącej.

1. Wymij urządzenie z opakowania.
2. Usuń wszystkie materiały opakowaniowe, takie jak folie, materiały wypełniające, opaski kablowe i opakowania kartonowe. Usuń również taśmę w zbiorniku wody, która jest przymocowana do ruchomych części.
3. Sprawdź, czy zawartość opakowania jest kompletna.
4. Jeżeli zawartość opakowania jest niekompletna lub jeżeli widoczne są uszkodzenia, nie używaj urządzenia. Natychmiast zwróć je do sprzedawcy.
5. Na urządzeniu może nadal znajdować się kurz lub pozostałości po produkcji. Zalecamy wyczyszczenie urządzenia zgodnie z opisem w punkcie „Czyszczenie i konserwacja”.

Przegląd elementów obsługi / Zakres dostawy

- 1 Pokrywa
- 2 Jednostka zamrażająca
- 3 Suwak kostek lodu
- 4 Wlot powietrza
- 5 Wylot powietrza
- 6 Sito filtra
- 7 Otwór odprowadzania wody
- 8 Obudowa
- 9 Przycisk  (włączanie / wyłączenie)
- 10 **Lampki kontrolne:**
 - ICE FULL (pojemnik na kostki lodu pełny)
 - ADD WATER (brak wody)
 - LARGE (duże kostki lodu)
 - SMALL (małe kostki lodu)

- 11 Zbiornik na wodę
- 12 Pojemnik na kostki lodu
- 13 Czujnik poziomu kostek lodu w pojemniku
- 14 Łyżka do lodu

Ostrzeżenia dotyczące użytkowania urządzenia

OSTRZEŻENIE:

Urządzenie zawiera w obiegu czynnika chłodniczego izobutan (R600a), gaz ziemny o wysokiej kompatybilności środowiskowej, który jest łatwopalny. Podczas transportu i ustawiania urządzenia należy zwrócić uwagę, aby urządzenie nie spadło. Nie należy uszkadzać obiegu czynnika chłodniczego.

W przypadku uszkodzenia obiegu czynnika chłodniczego:

- Za wszelką cenę unikać otwartego ognia i źródeł zapłonu.
- Wyciągnąć wtyczkę sieciową urządzenia z gniazdka.
- Przewietrzyc pomieszczenie, w którym znajduje się urządzenie.

UWAGA:

- Należy pamiętać o przestrzeganiu czasu oczekiwania 2 godzin przy pierwszym użyciu urządzenia lub po transporcie, aby czynnik chłodniczy mógł się osadzić. W przeciwnym razie dojdzie do uszkodzenia sprężarki chłodniczej.
- W przypadku przerwania produkcji kostek lodu za pomocą przycisku  należy odczekać co najmniej 3 minuty przed ponownym włączeniem urządzenia, aby uniknąć uszkodzenia kompresora.
- Nie wolno odłączać urządzenia od sieci elektrycznej podczas trwania programu czyszczenia!
- Nigdy nie używaj urządzenia bez sita filtrującego!

Uwagi dotyczące użytkowania

Lokalizacja

- Urządzenie należy ustawić na stabilnej, poziomej, wodoodpornej i równej powierzchni. Zachować odległość co najmniej 10 cm od ścian lub przedmiotów.
- Nie umieszczaj urządzenia na lub w bezpośrednim sąsiedztwie źródeł ciepła, takich jak piece, grzejniki itp.

Podłączenie elektryczne

- Sprawdź, czy napięcie sieciowe, z którego zamierzasz korzystać, odpowiada napięciu urządzenia. Informacje na ten temat znajdują się na tabliczce znamionowej.
- Urządzenie należy podłączać wyłącznie do prawidłowo zainstalowanego gniazda z uziemieniem.

Tryb czuwania (stan gotowości)

Lampka kontrolna SMALL miga.

Eco Save (tryb oszczędzania energii)

Urządzenie wyłącza się, gdy pojemnik na kostki lodu jest pełny. Zwiększa to bezpieczeństwo i obniża zużycie energii.

Przerwanie pracy

Po przerwie spowodowanej brakiem wody, pełnym pojemnikiem na kostki lodu, zatrzymaniem ręcznym lub awarią zasilania, sprężarka uruchamia się z opóźnieniem 3 minut po ponownym włączeniu.

Kostki lodu



- Do wyboru są dwa rozmiary:
 - SMALL (małe)
 - LARGE (duża)
- Ze względów higienicznych nie należy używać kostek lodu z pierwszego cyklu produkcyjnego.
- Najlepsze rezultaty uzyskuje się przy temperaturze wody od 7 °C do 20 °C i temperaturze otoczenia od 16 °C do 25 °C.
- W zależności od temperatury wody i otoczenia pierwsze kostki lodu są mniejsze. Dopiero w kolejnych cyklach kostki lodu stają się większe.
- Ze względu na szybkie zamrażanie kostki lodu mogą wyglądać „mlecznie”. Jest to spowodowane powietrzem uwieczonym w wodzie. Nie ma to wpływu na jakość kostek lodu.
- Aby uzyskać kostki lodu o wyraźnym wyglądzie, należy użyć wody pitnej, która została wcześniej przegotowana i schłodzona

Obsługa

W przypadku korzystania z urządzenia po raz pierwszy lub jeśli urządzenie nie było używane przez dłuższy czas, należy je wyczyścić w sposób opisany w rozdziale „Czyszczenie i konserwacja”. Użyj programu czyszczenia urządzenia.

Tworzenie kostek lodu

1. Upewnij się, że otwór spustowy wody w dolnej części urządzenia jest szczelnie zamknięty.
2. Otwórz pokrywę i wyjmij pojemnik na kostki lodu.
3. Na dnie zbiornika na wodę znajduje się filtr. Upewnij się, że jest on dobrze włożony.
4. W zbiorniku na wodę poniżej oznaczenia MAX znajduje się strzałka. Wlej około 1 litra świeżej wody do zbiornika wody, maksymalnie do poziomu poniżej strzałki (minimalna ilość: 500 ml). Do wytwarzania kostek lodu należy używać wyłącznie wody pitnej.
5. Ponownie włóż pojemnik na kostki lodu i zamknij pokrywę.
6. Włóż wtyczkę sieciową do gniazdka.

7. Naciśnij raz przycisk . Lampki kontrolne LARGE i SMALL będą migać naprzemiennie. Urządzenie znajduje się w trybie wyboru rozmiaru kostek lodu.
8. Gdy zaświeci się lampka kontrolna żądanego rozmiaru kostek lodu, ponownie naciśnij przycisk . Włączy się sprężarka. Rozpocznie się produkcja kostek lodu.
 - Podczas produkcji kostek lodu pokrywa powinna być zamknięta.
 - Jeden cykl produkcji kostek lodu trwa od 8 do 10 minut.

Przerywanie produkcji kostek lodu

Naciśnij przycisk , aby zatrzymać produkcję kostek lodu. Lampka kontrolna SMALL zacznie migać.

- Jeśli praca urządzenia zostanie przerwana ręcznie, niepotrzebna woda zostanie zwrócona do zbiornika wody. Dopiero wtedy urządzenie wyłączy się. Połówki kostek lodu pozostają na listwach chłodzących. Gdy tylko nieco się rozmrożą, odcepią się i spadają.
- Należy pamiętać, że odłamki lodu mogą blokować prowadnicę kostek lodu. W takim przypadku po włączeniu należy poruszać mechanizmem w przód i w tył, aż do jego ponownego uwolnienia.
 - Jeśli chcesz samodzielnie usunąć odłamki lodu, najpierw wyjmij wtyczkę z gniazdka.
- Jeśli chcesz kontynuować operację, odczekaj co najmniej 3 minuty.
- Rozmiar kostek lodu można zmieniać, dopóki sprężarka jest wyłączona.

Lampka kontrolna ICE FULL (pojemnik na kostki lodu pełny)

Gdy pojemnik na kostki lodu jest pełny, produkcja zostaje zatrzymana. Lampka kontrolna ICE FULL zaświeci się. Sprężarka wyłączy się.

1. Wyjmij kostki lodu. W razie potrzeby użyj dołączonej szufelki do lodu. Podczas wyjmowania pojemnika na kostki lodu przez otwory w dnie kapie trochę wody.
2. Po zgaśnięciu lampki kontrolnej ICE FULL produkcja kostek lodu rozpocznie się automatycznie po pewnym czasie.

Lampka kontrolna ADD WATER (brak wody)

Lampka kontrolna sygnalizuje brak wystarczającej ilości wody w zbiorniku. Produkcja kostek lodu zostanie automatycznie przerwana.

1. Opróżnij pojemnik na kostki lodu.
2. Uzupełnij wodą pitną zgodnie z opisem w sekcji „Tworzenie kostek lodu”. Ponieważ w urządzeniu mogą nadal znajdować się resztki wody, należy zwrócić uwagę na oznaczenie MAX na zbiorniku wody.
3. Ponownie włóż pojemnik na kostki lodu i zamknij pokrywę.
4. Naciśnij przycisk . Lampka kontrolna ADD WATER zgaśnie. Urządzenie ponownie znajduje się w trybie gotowości. Można kontynuować pracę.

Zakończenie operacji

1. Naciśnij przycisk , aby zatrzymać produkcję kostek lodu. Lampka kontrolna SMALL zacznie migać.
2. Odłącz wtyczkę zasilania od gniazdka.
3. Wyjmij pojemnik na kostki lodu.
4. Spuść pozostałą wodę zgodnie z opisem w sekcji „Czyszczenie i konserwacja”.
5. Pozostaw pokrywę urządzenia otwartą, aby nie doszło do rozwoju grzybów lub bakterii.

Czyszczenie i konserwacja



OSTRZEŻENIE:

- Przed przystąpieniem do konserwacji i czyszczenia należy wyłączyć urządzenie. Wyciągnij wtyczkę sieciową z gniazdka.
- Nigdy nie zanurzaj urządzenia w wodzie w celu czyszczenia. Może to spowodować porażenie prądem lub pożar.

UWAGA:

- Nie używać szczotki drucianej ani innych przedmiotów ściernych.
- Nie używać ostrych lub ściernych środków czyszczących.
- Nie używać środków chemicznych, kwasów, benzyny ani oleju.

Program czyszczenia

W tym programie system wodny jest kilkakrotnie płukany. Proces ten trwa około 5 minut.

Ważne! Podczas trwania programu czyszczenia urządzenie nie powinno być odłączone od zasilania.

1. W zbiorniku na wodę poniżej oznaczenia MAX znajduje się strzałka. Wlej około 1 litra świeżej wody do zbiornika wody, maksymalnie do poziomu poniżej strzałki.
2. Gdy urządzenie znajduje się w trybie gotowości, naciśnij i przytrzymaj przycisk  przez około 2 sekundy. Urządzenie rozpocznie program czyszczenia. Cztery lampki kontrolne migają naprzemiennie.
3. Po zakończeniu programu czyszczenia urządzenie automatycznie przełączy się w tryb gotowości.
4. Spuść wodę z urządzenia. Zutylicuj wodę.

Spuszczanie pozostałej wody

Wodę należy spuszczać **po każdym** użyciu urządzenia lub na koniec dnia.

1. Umieść urządzenie na krawędzi stołu. Przytrzymaj miskę pod otworem spustowym wody.
2. Wyciągnij korek znajdujący się na dole.
3. Po spuszczeniu resztek wody włóż korek z powrotem do otworu.

Pojemnik na kostki lodu

Wymij pojemnik na kostki lodu. Umyj go w ciepłej wodzie z niewielką ilością płynu do ręcznego mycia naczyń. Przepłucz czystą wodą.

Sito filtra

Sito filtra należy czyścić w regularnych odstępach czasu w celu usunięcia osadów kamienia.

1. Zdejmij sito filtra z dna zbiornika na wodę.
2. Przepłucz sito filtra pod bieżącą wodą. Można w tym celu użyć nylonowej szczotki.
3. Umieść sito filtra z powrotem na kółkach w dolnej części zbiornika na wodę.

UWAGA:

Nigdy nie używaj urządzenia bez sitka filtrującego!

Obudowa i wnętrze

- Wyczyść obudowę i wnętrze urządzenia wilgotną szmatką. Upewnij się, że do otworów wlotu i wylotu powietrza nie dostała się wilgoć.
- Użyj rozcieńczonego roztworu octu i wody.
- Wytrzyj wnętrze urządzenia do sucha.

Przechowywanie

- Przed zamknięciem pokrywy i schowaniem urządzenia odczekać, aż jego wnętrze całkowicie wyschnie.
- Jeśli urządzenie nie będzie używane przez dłuższy czas, zalecamy przechowywanie go w oryginalnym opakowaniu.
- Urządzenie należy zawsze przechowywać w suchym i dobrze wentylowanym miejscu, poza zasięgiem dzieci.

Rozwiązywanie problemów

Problem	Możliwa przyczyna	Środek zaradczy
Urządzenie nie działa.	Urządzenie nie jest zasilane.	Sprawdź gniazdo sieciowe za pomocą innego urządzenia. Włóż prawidłowo wtyczkę sieciową. Sprawdź bezpiecznik domowy.
	Urządzenie jest uszkodzone.	Skontaktuj się z naszym serwisem lub specjalistą.
Sprężarka wydaje nietypowe dźwięki.	Napięcie sieciowe jest zbyt niskie.	Wyłącz urządzenie i sprawdź napięcie sieciowe.
Lampka kontrolna ADD WATER świeci się.	Brak wody.	Uzupelnij wodę zgodnie z opisem w rozdziale „Obsługa” ⇔ „Tworzenie kostek lodu”.
Lampka kontrolna ICE FULL świeci się.	Pojemnik na kostki lodu jest pełny.	Opróżnij pojemnik na kostki lodu.

Problem	Możliwa przyczyna	Środek zaradczy
Kostki lodu są zbyt małe.	Temperatura otoczenia jest zbyt wysoka.	Przenieś urządzenie w chłodniejsze miejsce. Zapewnić odpowiednią cyrkulację powietrza wokół urządzenia.
	Temperatura wody jest zbyt wysoka.	Zatrzymaj produkcję kostek lodu. Spuść trochę wody i uzupełnij ją zimną wodą (maks. 20 °C).
	Nieprawidłowo wybrano rozmiar kostek lodu.	Wybierz rozmiar LARGE za pomocą przycisku  , gdy urządzenie znajduje się w trybie wyboru rozmiaru kostek lodu.
	Mniejsze kostki lodu są normalne przez kilka pierwszych cykli.	
Kostki lodu są zbyt duże i sklejają się.	Temperatura wody lub otoczenia jest zbyt niska.	Zatrzymaj produkcję kostek lodu. Spuść trochę wody i uzupełnij ją letnią wodą (maks. 35 °C).
Pojemnik na kostki lodu jest pełny, ale lampka kontrolna ICE FULL nie świeci się.	Czujnik „pojemnik na kostki lodu jest pełny” jest uszkodzony.	Skontaktuj się z naszym serwisem lub specjalistą.
Urządzenie działa, ale nie wytwarza kostek lodu.	Zablokowany lub nieuszczelny przewód czynnika chłodniczego.	Skontaktuj się z naszym serwisem lub specjalistą.
	Sprężarka jest uszkodzona.	
	Silnik wentylatora jest uszkodzony.	

Dane techniczne

Model:..... EWB 3798
 Zasilanie:..... 220–240 V~, 50 Hz
 Pobór mocy: 120 W
 Produkcja kostek lodu:..... 8–10 kg / 24 godziny
 Pojemność pojemnika na wodę:..... ok. 1 litr
 Czynniki chłodnicze: R600a / 14 g
 Gaz do wdmuchiwania izolacji:..... C₅H₁₀ (cyklopentan)
 Klasa klimatyczna: SN/N
 Klasa ochronności:..... I
 Waga netto:ok. 6,5 kg

Zastrzegamy sobie prawo wprowadzania zmian technicznych i projektowych w trakcie ciągłego rozwoju produktu.

To urządzenie zostało przetestowane zgodnie z wszystkimi obowiązującymi, aktualnymi dyrektywami CE i zbudowane zgodnie z najnowszymi przepisami bezpieczeństwa.

Warunki gwarancji

Przyznajemy 24 miesiące gwarancji na produkt licząc od daty zakupu.

W tym okresie będziemy bezpłatnie usuwać w terminie 14 dni od daty dostarczenia wadliwego sprzętu z kartą gwarancyjną do miejsca zakupu wszystkie uszkodzenia powstałe w tym urządzeniu na skutek wady materiałów lub wadliwego wykonania, naprawiając oraz wymieniając wadliwe części lub (jeśli uznamy za stosowne) wymieniając całe urządzenie na nowe.

38

Sprzęt do naprawy powinien być dostarczony w komplecie wraz z dowodem zakupu oraz z ważną kartą gwarancyjną do sprzedawcy w miarę możliwości w oryginalnym opakowaniu lub innym odpowiednim dla zabezpieczenia przed uszkodzeniem. W razie braku kompletnego opakowania fabrycznego, ryzyko uszkodzenia sprzętu podczas transportu do i z miejsca zakupu ponosi reklamujący.

Naprawa gwarancyjna nie dotyczy czynności przewidzianych w instrukcji obsługi, do wykonania których zobowiązany jest użytkownik we własnym zakresie i na własny koszt.

Gwarancja nie obejmuje:

- mechanicznych, termicznych, chemicznych uszkodzeń sprzętu i wywołanych nimi wad,
- uszkodzeń powstałych w wyniku działania sił zewnętrznych takich jak wyladowania atmosferyczne, zmiana napięcia zasilania i innych zdarzeń losowych,
- nieprawidłowego ustawienia wartości napięcia elektrycznego, zasilanie z nieodpowiedniego gniazda zasilania,
- sznurów połączeniowych, sieciowych, żarówek, baterii, akumulatorów,
- uszkodzeń wyrobu powstałych w wyniku niewłaściwego lub niezgodnego z instrukcją jego użytkowania, przechowywania, konserwacji, samowolnego zrywania plomb oraz wszelkich przeróbek i zmian konstrukcyjnych dokonanych przez użytkownika lub osoby niepowołane,
- roszczeń z tytułu parametrów technicznych wyrobu, o ile są one zgodne z podanymi przez producenta,

- prawidłowego zużycia i uszkodzeń, które mają nieistotny wpływ na wartość lub działanie tego urządzenia.

Karta gwarancyjna bez pieczętki sklepu, daty sprzedaży, nie wypełniona, źle wypełniona, ze śladami poprawek, nieczytelna wskutek zniszczenia, bez możliwości ustalenia miejsca sprzedaży oraz dołączonego dowodu zakupu jest nieważna.

Korzystanie z usług gwarancyjnych nie jest możliwe po upływie daty ważności gwarancji. Gwarancja na części lub całe urządzenie, które są wymieniane kończy się, wraz z końcem gwarancji na to urządzenie.

Wszystkie inne roszczenia, wliczając w to odszkodowania są wykluczone chyba, że prawo przewiduje inaczej. Roszczenia wykraczające poza tą umowę nie są uwzględniane przez tą gwarancję.

Gwarancja na sprzedany towar konsumpcyjny nie wyłącza, nie ogranicza ani nie zawiesza uprawnień kupującego wynikających z niezgodności towaru z umową.

Gwarancja oraz zawarte w niej warunki obowiązują na terenie Rzeczypospolitej Polskiej.

Dystrybutor:
CTC Clatronic Sp. z o.o.
Ul. Brzeska 1
45-960 Opole

Usuwanie

Znaczenie symbolu „Pojemnik na śmieci”



Proszę oszczędzać nasze środowisko, sprzęt elektryczny nie należy do śmieci domowych.

Proszę korzystać z punktów zbiorczych, przewidzianych do zdawania sprzętu elektrycznego, i tam proszę oddawać sprzęt elektryczny, którego już nie będą Państwo używać.

Tym sposobem pomagają Państwo unikać potencjalnych następstw niewłaściwego usuwania odpadów, mających wpływ na środowisko i zdrowie ludzi.

Tą drogą przyczyniają się Państwo do ponownego użycia, do recyklingu i do innych form wykorzystania starego sprzętu elektrycznego i elektronicznego.

Informacje, gdzie można zdać sprzęt, otrzymają Państwo w swoich urzędach komunalnych lub w administracji gminy. Twój sprzedawca i partner umowy jest również zobowiązany do bezpłatnego odbioru starego urządzenia.

FONTOS:

Először feltétlenül olvassa el a külön mellékelt biztonsági utasításokat.

Használati utasítás

Köszönjük, hogy a termékünket választotta. Reméljük, elégedetten használja majd a készüléket.

A készülék használata előtt nagyon figyelmesen olvassa el a használati útmutatót és a külön mellékelt biztonsági utasításokat. Tartsa ezeket a dokumentumokat, beleértve a jótállási jegyet, a blokkot és lehetőség szerint a belső csomagolással ellátott dobozt is, biztonságos helyen. Ha a készüléket harmadik félnek adja tovább, mindig mellékelje az összes vonatkozó dokumentumot.

A használati útmutatóban található szimbólumok

Az ön biztonságára vonatkozó utasítások kifejezetten meg vannak különböztetve. Kérjük, mindenképpen ügyeljen ezekre annak érdekében, hogy elkerülje a baleseteket és a készülék károsodását:

FIGYELMEZTETÉS:

Egészségét károsító veszélyforrásokra figyelmeztet és rámutat a lehetséges sérülési lehetőségekre.

VIGYÁZAT:

Lehetséges veszélyre utal, mely a készülékben vagy más tárgyban kárt tehet.

Tartalom

A kezelőelemek áttekintése	3
A készülék kicsomagolása	40
A kezelőelemek áttekintése / A csomag tartalma	40
A készülék használatára vonatkozó figyelmeztetések...	41
Használati megjegyzések	41
Helyszín.....	41
Elektromos csatlakozás	41
Készenléti üzemmód (készenléti állapot)	41
Eco Save (energiatakarékos üzemmód)	41
Működés megszakítása	41
Jégkockák	41
Működés.....	41
Jégkockák készítése.....	41
A jégkockakészítés megszakítása	42
ICE FULL ellenőrző lámpa (a jégkockatartály megtelt)...	42
ADD WATER ellenőrző lámpa (vízhiány)	42
A művelet befejezése	42
Tisztítás és karbantartás	42
Tisztítási program	42
A maradék víz leengedése	43
Jégkockatartály	43

Szűrőszita.....	43
Ház és belső tér	43
Tárolás	43
Hibaelhárítás.....	43
Műszaki adatok	44
Hulladékkezelés	44
A „kuka” piktogram jelentése.....	44

A készülék kicsomagolása

VIGYÁZAT:

A készülék kicsomagolásakor és a csomagolás eltávolításakor ügyeljen arra, hogy a készülék ne legyen 45°-nál jobban megdőntve, különben a hűtőkompresszor megsérülhet.

1. Vegye ki a készüléket a csomagolásából.
2. Távolítsa el minden csomagolóanyagot, például fóliákat, töltőanyagot, kábelkötegelőket és kartoncsoomagolást. Távolítsa el a víztartályban lévő szalagot is, amely a mozgó alkatrészek rögzítéséhez van rögzítve.
3. Ellenőrizze a szállítási terjedelem teljességét.
4. Ha a csomagolás tartalma hiányos, vagy ha sérülések észlelhetők, ne működtesse a készüléket. Azonnal juttassa vissza a kereskedőhöz.
5. A készüléken még lehetnek por- vagy gyártási maradványok. Javasoljuk, hogy tisztítsa meg a készüléket a „Tisztítás és karbantartás” pontban leírtak szerint.

A kezelőelemek áttekintése / A csomag tartalma

- 1 Fedél
- 2 Fagyasztóegység
- 3 Jégkocka csúszka
- 4 Légbeömlőnyílás
- 5 Levegő kimeneti nyílás
- 6 Szűrőszita
- 7 Vízelvezető nyílás
- 8 Ház
- 9  gomb (be- / kikapcsolás)
- 10 **Vezérlő lámpák:**
 - ICE FULL (a jégkockatartály megtelt)
 - ADD WATER (vízhiány)
 - LARGE (nagy jégkockák)
 - SMALL (kis jégkockák)
- 11 Víztartály
- 12 Jégkockatartály

- 13 A tartályban lévő jégkocka szintjének érzékelője
14 Jégkanalát

A készülék használatára vonatkozó figyelmeztetések

FIGYELMEZTETÉS:

A készülék a hűtőközegkörben izobután (R600a) hűtőközeget tartalmaz, amely egy magas környezeti kompatibilitású földgáz, amely gyúlékony. A készülék szállításakor és felállításakor ügyeljen arra, hogy a készülék ne essen le. A hűtőközegkör nem sérülhet meg.

Ha a hűtőközeg-kör megsérült:

- Mindenképpen kerülje a nyílt lángot és a gyújtóforrásokat.
- Húzza ki a készülék hálózati dugaszát a konnektorból.
- Szellőztesse ki a helyiséget, amelyben a készülék található.

VIGYÁZAT:

- A készülék első használatakor vagy szállítás után mindenképpen tartsa be a 2 órás várakozási időt, hogy a hűtőközeg le tudjon ülepedni. Ellenkező esetben a hűtőkompresszor megsérülhet.
- Ha a  gombbal megszakítja a jégkockakészítést, várjon legalább 3 percet, mielőtt újra bekapcsolja a készüléket, hogy elkerülje a kompresszor károsodását.
- Ne válassza le a készüléket a hálózatról, amíg a tisztítási program fut!
- Soha ne működtesse a készüléket a szűrőszita nélkül!

Használati megjegyzések

Helyszín

- Helyezze a készüléket stabil, vízszintes, vízálló és vízszintes felületre. Tartson legalább 10 cm távolságot a falaktól vagy tárgyaktól.
- Ne helyezze a készüléket hőforrásokra vagy azok közvetlen közelébe, például kályhára, radiátorra stb.

Elektromos csatlakozás

- Ellenőrizze, hogy a használni kívánt hálózati feszültség megfelel-e a készülék feszültségének. Az információt a típus táblán találja.
- A készüléket csak megfelelően felszerelt, földelt aljzathoz csatlakoztassa.

Készenléti üzemmód (készenléti állapot)

A vezérlőlámpa SMALL villog.

Eco Save (energiatakarékos üzemmód)

A készülék kikapcsol, ha a jégkockatartály megtelt. Nagyobb biztonságot és alacsonyabb energiafogyasztást élvezhet.

Működés megszakítása

Vízhiány, telj jégkockatartály, kézi leállítás vagy áramszünet miatti megszakítás után a kompresszor 3 perces késleltetéssel indul újra a bekapcsolást követően.



Jégkockák

- Két méret közül választhat:
 - SMALL (kicsi)
 - LARGE (nagy)
- Az első gyártási ciklusból származó jégkockákat higiéniai okokból nem szabad felhasználni.
- A legjobb eredményt 7 °C és 20 °C közötti vízhőmérsékleten és 16 °C és 25 °C közötti környezeti hőmérsékleten érheti el.
- A víz- és környezeti hőmérséklettől függően az első jégkockák kisebbek. Csak a következő ciklusokban lesznek nagyobbak a jégkockák.
- A gyors fagyasztás miatt a jégkockák „tejszerűnek” tűnhetnek. Ez a vízben megrekedt levegő miatt van. Ez nem befolyásolja a jégkockák minőségét.
- Ha tiszta megjelenésű jégkockákat szeretne, használjon olyan ivóvizet, amelyet előzőleg felfortak és lehűtöttek.

Működés

Ha először használja a készüléket, vagy ha hosszabb ideje nem használta, tisztítsa meg a készüléket a „Tisztítás és karbantartás” fejezetben leírtak szerint. Használja a készülék tisztítási programját.

Jégkockák készítése

1. Ügyeljen arra, hogy a készülék alján lévő vízleeresztő nyílás szorosan zárva legyen.
2. Nyissa ki a fedelet, és vegye ki a jégkockatartályt.
3. A víztartály alján található egy szűrő. Győződjön meg róla, hogy az szilárdan be van-e helyezve.
4. A víztartályon a MAX jelzés alatt egy nyíl található. Töltsön kb. 1 liter friss vizet a víztartályba, maximum a nyíl alatt lévő mennyiségig (minimális mennyiség: 500 ml). Kizárólag ivóvizet használjon jégkockák készítéséhez.
5. Helyezze vissza a jégkockatartályt, és zárja le a fedelet.
6. Helyezze be a hálózati dugót a konnektorbá.
7. Nyomja meg egyszer a  gombot. A vezérlőlámpák LARGE és SMALL felváltva villognak. A készülék jégkocka méretválasztó üzemmódban van.
8. Amikor a kívánt jégkockaméret kontrolllámpája kigyullad, nyomja meg újra a  gombot. A kompresszor bekapcsol. A jégkocka előállítás megkezdődik.
 - A jégkockakészítés alatt tartsa zárva a fedelet.
 - Egy jégkockakészítési ciklus 8–10 percig tart.

A jégkockakészítés megszakítása

A jégkockakészítés leállításához nyomja meg a  gombot. A vezérlőlámpa SMALL villog.

- Ha a működést kézzel szakítja meg, a nem szükséges víz visszakerül a víztartályba. A készülék csak ezután kapcsol ki. A félig kész jégkockák a hűtőrudakon maradnak. Amint egy kicsit felolvadtak, leválnak és leesnek.
- Vegye figyelembe, hogy jégcszilánkok képződhetnek és eltömíthetik a jégkockacsúszdát. Ebben az esetben a bekapcsolás után a mechanizmust előre-hátra kell mozgatni, amíg újra szabaddá nem válik.
 - Ha a jégcszilánkokat saját maga szeretné eltávolítani, először húzza ki a hálózati dugót a konnektorból.
- Vegye figyelembe a legalább 3 perces várakozási időt, ha folytatni kívánja a műveletet.
- A jégkockák méretét mindaddig változtathatja, amíg a kompresszor ki van kapcsolva.

ICE FULL ellenőrző lámpa (a jégkockatartály megtelt)

Amint a jégkockatartály megtelt, a termelés leáll. Az ICE FULL ellenőrző lámpa kigyullad. A kompresszor kikapcsol.

1. Vegye ki a jégkockákat. Szükség esetén használja a mellékelt jégkanalat. A jégkockatartály eltávolításakor némi víz csöpög az alján lévő lyukakon keresztül.

2. Miután az ICE FULL ellenőrző lámpa kialszik, a jégkockakészítés egy idő után automatikusan újraindul.

ADD WATER ellenőrző lámpa (vízhiány)

A kontroll-lámpa jelzi, ha nincs elég víz a víztartályban. A jégkockakészítés automatikusan megszakad.

1. Nyissa ki a fedelet.
2. Üritse ki a jégkockatartályt.
3. Töltse fel újra ivóvízzel a „Jégkockák készítése” című fejezetben leírtak szerint. Mivel a készülékben még mindig lehet vízmaradék, figyeljen a víztartályon lévő MAX jelölésre.
4. Helyezze vissza a jégkockatartályt, és zárja le a fedelet.
5. Nyomja meg a  gombot. A ADD WATER ellenőrző lámpa kialszik. A készülék ismét készenléti üzemmódban van. Folytathatja a műveletet.

A művelet befejezése

1. Nyomja meg a  gombot a jégkockakészítés leállításához. A vezérlőlámpa SMALL villog.
2. Húzza ki a hálózati csatlakozót a konnektorból.
3. Vegye ki a jégkockatartályt.
4. A maradék vizet a „Tisztítás és karbantartás” című fejezetben leírtak szerint ürítse le.
5. Hagyja nyitva a készülék fedelét, hogy ne alakulhassanak ki gombakultúrák vagy baktériumok.

Tisztítás és karbantartás

FIGYELMEZTETÉS:

- Karbantartás és tisztítás előtt kapcsolja ki a készüléket. Húzza ki a hálózati dugót a konnektorból.
- Tisztításkor soha ne merítse a készüléket vízbe. Ez áramütést vagy tüzet okozhat.

VIGYÁZAT:

- Ne használjon drótkéfét vagy más koptató tárgyakat.
- Ne használjon durva vagy súroló hatású tisztítószerket.
- Ne használjon vegyszereket, savakat, benzint vagy olajat.

Tisztítási program

Ezzel a programmal a vízrendszer többször átöblítésre kerül. A folyamat körülbelül 5 percig tart.

Fontos! A készüléket a tisztítási program alatt **nem** szabad leválasztani a hálózatról.

1. A víztartályon a MAX jelzés alatt egy nyíl található. Töltsön kb. 1 liter friss vizet a víztartályba, maximum a nyíl alatt lévő mennyiségig.
2. Miközben a készülék készenléti üzemmódban van, nyomja meg és tartsa lenyomva a  gombot kb. 2 másodpercig. A készülék elindítja a tisztítási programot. A négy vezérlőlámpa felváltva villog.
3. A készülék automatikusan készenléti üzemmódba kapcsol, amikor a tisztítási program befejeződik.
4. Engedje le a vizet a készülékből. Dobja ki a vizet.

A maradék víz leengedése

A maradék vizet a készülék **minden egyes** használata után vagy a nap végén engedje le.

1. Helyezze a készüléket egy asztal szélére. Tartson egy tálat a vízleeresztő nyílás alá.
2. Húzza ki az alján lévő dugót.
3. Miután a maradék víz lecsöpögött, helyezze vissza a dugót a nyílásba.

Jégkockatartály

Vegye ki a jégkockatartályt. Tisztítsa meg meleg öblítővízben, kevés kézi mosogatószerrel. Öblítse ki tiszta vízzel.

Szűrőszita

Rendszeres időközönként tisztítsa meg a szűrőszitát a vízkőlerakódások eltávolítása érdekében.

1. Húzza le a szűrőszitát a víztartály aljáról.
2. Öblítse ki a szűrőszitát folyó víz alatt. Segítségül használhat egy nejlonkefét.

3. Tegye vissza a szűrőszitát a víztartály alján lévő csapokra.

⚠ VIGYÁZAT:

Soha ne használja a készüléket a szűrőszita nélkül!

Ház és belső tér

- Tisztítsa meg a készülékház és a készülék belsejét nedves ruhával. Ügyeljen arra, hogy a levegő be- és kimeneti nyílásokba ne kerüljön nedvesség.
- Használjon ecet és víz hígított oldatát.
- Törölje szárazra a készülék belsejét.

Tárolás

- Hagyja teljesen megszáradni a készülék belsejét, mielőtt lezárja a fedelet és tárolja a készüléket.
- Javasoljuk, hogy a készüléket az eredeti csomagolásban tárolja, ha hosszabb ideig nem kívánja használni.
- A készüléket mindig gyermekek elől elzárva, jól szellőző és száraz helyen tárolja.

Hibaelhárítás

Probléma	Lehetséges ok	Megoldás
A készülék nem működik.	A készüléknek nincs tápellátása.	Ellenőrizze a hálózati aljzatot egy másik készülékkel. Helyesen dugja be a hálózati dugót. Ellenőrizze a házi biztosítékot.
	A készülék meghibásodott.	Forduljon szervizünkhöz vagy szakemberhez.
A kompresszor rendellenes hangokat ad ki.	A hálózati feszültség túl alacsony.	Kapcsolja ki a készüléket, és ellenőrizze a hálózati feszültséget.
Az ADD WATER ellenőrző lámpa kigyullad.	Vízhiány.	Töltse fel vízzel a „Működés” ⇒ „Jégkockák készítése” című fejezetben leírtak szerint.
A ICE FULL ellenőrző lámpa világít.	A jégkockatartály megtelt.	Üritse ki a jégkockatartályt.
A jégkockák túl kicsik.	A környezeti hőmérséklet túl magas.	Vigye a készüléket hűvösebb helyre. Gondoskodjon a készülék körüli megfelelő légáramlásról.
	A víz hőmérséklete túl magas.	Állítsa le a jégkockakészítést. Engedjen le egy kis vizet, és tölts fel újra hideg vízzel (max. 20 °C).
	A jégkocka mérete helytelenül van kiválasztva.	Válassza ki a LARGE méretet a  gombbal, miközben a készülék jégkocka méretválasztó üzemmódban van.
	Az első néhány ciklusban a kisebb jégkockák normálisak.	

Probléma	Lehetséges ok	Megoldás
A jégkockák túl nagyok és összetapadnak.	A vízhőmérséklet vagy a környezeti hőmérséklet túl alacsony.	Állítsa le a jégkockakészítést. Engedjen le egy kis vizet, és töltsse fel újra langyos vízzel (max. 35 °C).
A jégkockatartály megtelt, de az ICE FULL ellenőrző lámpa nem világít.	A „a jégkockatartály megtelt” érzékelő megsérült.	Forduljon szervizünkhöz vagy szakemberhez.
A készülék működik, de nem állít elő jégkockákat.	A hűtőközegcső eltömődése vagy szivárgása.	Forduljon szervizünkhöz vagy szakemberhez.
	A kompresszor megsérült.	
	A ventilátor motorja meghibásodott.	

Műszaki adatok

Modell:..... EWB 3798
Tápegység: 220–240 V~, 50 Hz
Energiafogyasztás: 120 W
Jégkocka előállítás: 8–10 kg / 24 óra
Vízartály térfogata: kb. 1 liter
Hűtőközeg: R600a / 14 g
Szigetelő fűvógáz: C₅H₁₀ (Ciklopentán)
Éghajlati osztály: SN / N
Védelmi osztály: I
Nettó súly: kb. 6,5 kg

A műszaki és kivitelezési módosítások jogát a folyamatos termékfejlesztés miatt fenntartjuk.

Ezt a készüléket az összes vonatkozó, hatályos CE-irányelvnek megfelelően tesztelték, és a legújabb biztonsági előírásoknak megfelelően gyártották.

Hulladékkezelés

A „kuka” piktogram jelentése



Kímélje környezetünket, az elektromos készülékek nem a háztartási szemétként való.

Használja az elektromos készülékek ártalmatlanítására kijelölt gyűjtőhelyeket, ott adja le azokat az elektromos készülékeit, amelyeket többé már nem kíván használni.

Ezzel segítséget nyújt ahhoz, hogy elkerülhetők legyenek azok a hatások, amelyeket a helytelen „szemétre dobás” gyakorolhat a környezetre és az emberi egészségre.

Ezzel hozzájárul az újrahasznosításhoz, a recyclinghoz és a kiöregedett elektromos és elektronikus készülékek értékesítésének egyéb formáihoz.

Az önkormányzatoknál vagy a polgármesteri hivatalokban tájékoztatást kaphat arról, hogy hova viheti a kiselejtezett készülékeket. Az Ön kereskedője és szerződéses partnere köteles a régi készüléket is ingyenesen visszavenni.

ВАЖНО:

Обязательно сначала прочитайте отдельно прилагаемые инструкции по технике безопасности.

Руководство по эксплуатации

Спасибо за выбор нашего продукта. Надеемся, он вам понравится.

Перед использованием данного прибора внимательно прочитайте инструкцию по эксплуатации и отдельно прилагаемые инструкции по технике безопасности. Храните эти документы, включая гарантийный талон, чек и, по возможности, коробку с внутренней упаковкой в надежном месте. Если вы передаете прибор третьему лицу, всегда прикладывайте к нему все соответствующие документы.

Символы применяемые в данном руководстве пользователя

Важные рекомендации для обеспечения вашей безопасности обозначены по особому. Обязательно следуйте этим рекомендациям, чтобы предотвратить несчастный случай или поломку изделия:



ПРЕДУПРЕЖДЕНИЕ:

Предупреждает об опасности для здоровья и возможном риске получения травмы.



ВНИМАНИЕ:

Указывает на возможную опасность для изделия и других окружающих предметов.

Содержание

Обзор деталей прибора.....	3
Распаковка прибора.....	45
Обзор деталей прибора/Комплект поставки.....	45
Предупреждения по использованию прибора.....	46
Примечания по использованию.....	46
Расположение.....	46
Электрическое подключение.....	46
Режим ожидания (состояние готовности).....	46
Eco Save (режим экономии энергии).....	46
Прерывание работы.....	46
Кубики льда.....	46
Эксплуатация.....	46
Приготовление кубиков льда.....	47
Прерывание производства кубиков льда.....	47
Контрольная лампа ICE FULL (контейнер для кубиков льда полон).....	47
Контрольная лампа ADD WATER (нехватка воды).....	47
Завершение работы.....	47

Чистка и обслуживание.....	47
Программа очистки.....	48
Слив остаточной воды.....	48
Контейнер для кубиков льда.....	48
Сито фильтра.....	48
Корпус и внутренняя часть.....	48
Хранение.....	48
Устранение неполадок.....	48
Технические данные.....	49
Утилизация.....	49
Значение символа «корзина».....	49

Распаковка прибора



ВНИМАНИЕ:

При распаковке прибора и снятии упаковки убедитесь, что прибор не наклонен более чем на 45°, иначе можно повредить компрессор охлаждения.

1. Извлеките прибор из упаковки.
2. Удалите все упаковочные материалы, такие как фольга, наполнитель, кабельные стяжки и картонная упаковка. Также удалите ленту в резервуаре для воды, которая прикреплена для фиксации движущихся частей.
3. Проверьте комплект поставки на комплектность.
4. Если содержимое упаковки неполное или если можно обнаружить повреждения, не эксплуатируйте прибор. Немедленно верните его дилеру.
5. На приборе может оставаться пыль или производственные остатки. Мы рекомендуем очистить прибор, как описано в разделе «Чистка и обслуживание».

Обзор деталей прибора/ Комплект поставки

- 1 Крышка
- 2 Морозильный блок
- 3 Заслонка для кубиков льда
- 4 Впуск воздуха
- 5 Выход воздуха
- 6 Сетчатый фильтр
- 7 Отверстие для слива воды
- 8 Корпус
- 9 Кнопка  (включение/выключение)

- 10 **Контрольные лампы:**
ICE FULL (контейнер для кубиков льда полон)
ADD WATER (нехватка воды)
LARGE (большие кубики льда)
SMALL (маленькие кубики льда)
- 11 Резервуар для воды
- 12 Лоток для кубиков льда
- 13 Датчик уровня кубиков льда в емкости
- 14 Совок для льда

Предупреждения по использованию прибора

ПРЕДУПРЕЖДЕНИЕ:

Прибор содержит в контуре хладагента изобутан (R600a), природный газ с высокой экологической совместимостью, который является легковоспламеняющимся. При транспортировке и установке прибора следите за тем, чтобы он не упал. Контур хладагента не должен быть поврежден.

При повреждении контура хладагента:

- Избегайте открытого огня и источников воспламенения любой ценой.
- Выньте сетевую вилку прибора из розетки.
- Проветрите помещение, в котором находится прибор.

ВНИМАНИЕ:

- Обязательно соблюдайте время ожидания в 2 часа при первом использовании прибора или после транспортировки, чтобы хладагент мог осесть. В противном случае холодильный компрессор будет поврежден.
- Если вы прервали производство кубиков льда с помощью кнопки , подождите не менее 3 минут перед повторным включением прибора, чтобы не повредить компрессор.
- Не отключайте прибор от сети во время выполнения программы очистки!
- Никогда не эксплуатировать прибор без фильтра-сита!

Примечания по использованию

Расположение

- Установите прибор на устойчивую, горизонтальную, водонепроницаемую и ровную поверхность. Расстояние от стен или предметов должно составлять не менее 10 см.
- Не ставьте прибор на источники тепла, такие как печи, радиаторы и т.д., или в непосредственной близости от них.

Электрическое подключение

- Убедитесь, что напряжение сети, которую вы собираетесь использовать, соответствует напряжению прибора. Информация об этом указана на фирменной табличке.
- Подключайте прибор только к правильно установленной заземленной розетке.

Режим ожидания (состояние готовности)

Контрольная лампа SMALL мигает.

Eco Save (режим экономии энергии)

Прибор выключается, когда контейнер для кубиков льда заполнен. Вы выигрываете от повышения безопасности и снижения энергопотребления.

Прерывание работы

После перерыва в работе, вызванного отсутствием воды, полным контейнером для кубиков льда, ручной остановкой или отключением питания, компрессор запускается с задержкой в 3 минуты после повторного включения.

Кубики льда

- Вы можете выбрать один из двух размеров:
 - SMALL (маленький)
 - LARGE (большой)
- Кубики льда из первого производственного цикла не следует использовать по гигиеническим соображениям.
- Наилучшие результаты достигаются при температуре воды от 7 °C до 20 °C и температуре окружающей среды от 16 °C до 25 °C.
- В зависимости от температуры воды и окружающей среды первые кубики льда имеют меньший размер. Только в последующих циклах кубики льда становятся крупнее.
- Из-за быстрого замораживания кубики льда могут выглядеть «молочными». Это воздух, застрявший в воде. Это не влияет на качество кубиков льда.
- Если вы хотите получить прозрачные кубики льда, используйте питьевую воду, предварительно прокипяченную и охлажденную.

Эксплуатация

При первом использовании прибора или если вы давно им не пользовались, очистите прибор, как описано в главе «Чистка и обслуживание». Используйте программу очистки прибора.

Приготовление кубиков льда

1. Убедитесь, что отверстие для слива воды в нижней части прибора плотно закрыто.
2. Откройте крышку и извлеките контейнер для кубиков льда.
3. На дне резервуара для воды находится фильтр. Убедитесь, что он плотно вставлен.
4. В резервуаре для воды под отметкой MAX находится стрелка. Залейте в резервуар для воды примерно 1 литр свежей воды, до максимума ниже стрелки (минимальное количество: 500 мл). Для приготовления кубиков льда используйте только питьевую воду.
5. Установите на место контейнер для кубиков льда и закройте крышку.
6. Вставьте сетевую вилку в розетку.
7. Нажмите кнопку \odot один раз. Контрольные лампы LARGE и SMALL мигают попеременно. Прибор находится в режиме выбора размера кубиков льда.
8. Когда загорится контрольная лампа нужного размера кубиков льда, снова нажмите кнопку \odot . Включается компрессор. Начинается производство кубиков льда.
 - Во время производства кубиков льда держите крышку закрытой.
 - Один цикл изготовления кубиков льда занимает от 8 до 10 минут.

Прерывание производства кубиков льда

Нажмите кнопку \odot , чтобы остановить производство кубиков льда. Контрольная лампа SMALL мигает.

- Если работа прерывается вручную, ненужная вода возвращается в резервуар для воды. Только после этого прибор выключается. Полуготовые кубики льда остаются застрявшими на охлаждающих решетках. Как только они немного оттаивают, они отделяются и падают.
- Обратите внимание, что осколки льда могут образоваться и заблокировать горку для кубиков льда. В этом случае после включения механизм двигают вперед-назад, пока он снова не освободится.
 - Если вы хотите самостоятельно удалить ледяные осколки, сначала выньте сетевую вилку из розетки.

- Обратите внимание на время ожидания не менее 3 минут, если вы хотите продолжить операцию.
- Вы можете изменять размер кубиков льда, пока компрессор выключен.

Контрольная лампа ICE FULL (контейнер для кубиков льда полон)

Как только контейнер для кубиков льда заполняется, производство останавливается. Загорается контрольная лампа ICE FULL. Компрессор выключается.

1. Извлеките кубики льда. При необходимости используйте прилагаемый совок для льда. При извлечении контейнера для кубиков льда немного воды вытекает через отверстия на дне.
2. После того как контрольная лампа ICE FULL погаснет, через некоторое время производство кубиков льда начнется автоматически.

Контрольная лампа ADD WATER (нехватка воды)

Контрольная лампа показывает, когда в резервуаре для воды недостаточно воды. Производство кубиков льда автоматически прерывается.

1. Откройте крышку.
2. Опорожните контейнер для кубиков льда.
3. Долейте питьевую воду, как описано в разделе «Приготовление кубиков льда». Поскольку в приборе может оставаться остаток воды, следите за отметкой MAX на резервуаре для воды.
4. Установите контейнер для кубиков льда на место и закройте крышку.
5. Нажмите кнопку \odot . Контрольная лампа ADD WATER погаснет. Прибор снова находится в режиме ожидания. Вы можете продолжить работу.

Завершение работы

1. Нажмите кнопку \odot , чтобы остановить производство кубиков льда. Контрольная лампа SMALL мигает.
2. Выньте вилку сетевого шнура из розетки.
3. Извлеките контейнер для кубиков льда.
4. Слейте оставшуюся воду, как описано в разделе «Чистка и обслуживание».
5. Оставьте крышку прибора открытой, чтобы не образовались грибковые культуры или бактерии.

Чистка и обслуживание



ПРЕДУПРЕЖДЕНИЕ:

- Выключайте прибор перед обслуживанием и чисткой. Вытащите сетевую вилку из розетки.

ПРЕДУПРЕЖДЕНИЕ:

- Никогда не погружайте прибор в воду для очистки. Это может привести к поражению электрическим током или пожару.

ВНИМАНИЕ:

- Не используйте проволочную щетку или другие абразивные предметы.
- Не используйте жесткие или абразивные чистящие средства.
- Не используйте химикаты, кислоты, бензин или масло.

Программа очистки

С помощью этой программы система водоснабжения промывается несколько раз. Процесс занимает около 5 минут.

Важно! Во время выполнения программы очистки прибор **нельзя** отключать от сети.

1. В резервуаре для воды под отметкой MAX находится стрелка. Залейте в резервуар для воды примерно 1 литр свежей воды, до максимума ниже стрелки.
2. Когда прибор находится в режиме ожидания, нажмите и удерживайте кнопку  около 2 секунд. Прибор начнет программу очистки. Четыре контрольные лампы мигают поочередно.
3. По окончании программы очистки прибор автоматически переключается в режим ожидания.
4. Слейте воду из прибора. Утилизируйте воду.

Слив остаточной воды

Сливайте остатки воды **после каждого** использования прибора или в конце дня.

1. Поставьте прибор на край стола. Подставьте миску под отверстие для слива воды.
2. Вытащите пробку снизу.
3. После того как остатки воды стекут, вставьте пробку обратно в отверстие.

Контейнер для кубиков льда

Снимите контейнер для кубиков льда. Вымойте его в теплой воде с небольшим количеством жидкости для мытья посуды. Ополосните чистой водой.

Сито фильтра

Регулярно чистите сито фильтра, чтобы удалить известковый налет.

1. Снимите сито фильтра со дна резервуара для воды.
2. Промойте сито фильтра под проточной водой. Для этого можно использовать нейлоновую щетку.
3. Установите сито фильтра обратно на штифты на дне резервуара для воды.

ВНИМАНИЕ:

Никогда не используйте прибор без сита фильтра!

Корпус и внутренняя часть

- Очистите корпус и внутреннюю часть прибора влажной тканью. Следите за тем, чтобы влага не попала в отверстия для впуска и выпуска воздуха.
- Используйте разбавленный раствор уксуса и воды.
- Вытрите внутреннюю поверхность прибора насухо.

Хранение

- Дайте прибору полностью высохнуть, прежде чем закрыть крышку и убрать прибор на хранение.
- Мы рекомендуем хранить прибор в оригинальной упаковке, если вы не собираетесь использовать его в течение длительного периода времени.
- Всегда храните прибор в недоступном для детей, хорошо проветриваемом и сухом месте.

Устранение неполадок

Проблема	Возможная причина	Устранение
Прибор не работает.	Прибор не имеет электропитания.	Проверьте розетку с другим прибором.
		Правильно вставьте сетевую вилку.
		Проверьте предохранитель в доме.
	Прибор неисправен.	Обратитесь в нашу сервисную службу или к специалисту.

Проблема	Возможная причина	Устранение
Компрессор издает ненормальные звуки.	Напряжение в сети слишком низкое.	Выключите прибор и проверьте напряжение в сети.
Загорается контрольная лампа ADD WATER.	Нехватка воды.	Залейте воду, как описано в главе «Эксплуатация» ⇨ «Изготовление кубиков льда».
Загорается контрольная лампа ICE FULL.	Контейнер для кубиков льда переполнен.	Опорожните контейнер для кубиков льда.
Кубики льда слишком маленькие.	Слишком высокая температура окружающей среды.	Переместите прибор в более прохладное место. Обеспечьте достаточную циркуляцию воздуха вокруг прибора.
	Слишком высокая температура воды.	Остановите производство кубиков льда. Слейте воду и залейте холодную воду (макс. 20 °C).
	Неправильно выбран размер кубиков льда.	Выберите размер LARGE с помощью кнопки Φ , пока прибор находится в режиме выбора размера кубиков льда.
	Маленькие кубики льда являются нормальным явлением для первых нескольких циклов.	
Кубики льда слишком большие и слипаются.	Температура воды или окружающей среды слишком низкая.	Остановите производство кубиков льда. Слейте воду и залейте теплую воду (макс. 35 °C).
Контейнер для кубиков льда полон, но контрольная лампа ICE FULL не горит.	Поврежден датчик «контейнер для кубиков льда заполнен».	Обратитесь в нашу сервисную службу или к специалисту.
Прибор работает, но не производит кубики льда.	Засорение или утечка в трубе хладагента.	Обратитесь в нашу сервисную службу или к специалисту.
	Поврежден компрессор.	
	Неисправен двигатель вентилятора.	

Технические данные

Модель: EWB 3798
 Электропитание: 220–240 В~, 50 Гц
 Потребляемая мощность: 120 Вт
 Производство кубиков льда: 8–10 кг / 24 часа
 Объем контейнера для воды: прикл. 1 литра
 Хладагент: R600a / 14 г
 Изоляционный дутьевой газ: C₅H₁₀ (циклопентан)
 Климатический класс: SN/N
 Класс защиты: I
 Вес нетто: прикл. 6,5 кг

Сохранено право на технические и конструкционные изменения в рамках продолжающейся разработки продукта.

Данный прибор был протестирован в соответствии со всеми применимыми действующими директивами CE и изготовлен в соответствии с последними правилами безопасности.

Утилизация

Значение символа «корзина»



Защита окружающей среды: не допускается утилизация электроприборов вместе с бытовыми отходами.

Утилизация устаревшей техники и неисправных электроприборов производится в городских приёмных пунктах.

Не допускайте неправильной утилизации отходов. Это наносит вред окружающей среде и оказывает негативное воздействие на здоровье людей.

Оказывайте содействие программе утилизации и другим формам переработки электронной и электрической техники.

Информацию о пунктах утилизации бытовой техники можно получить в местных органах власти. Ваш дилер и партнер по договору также обязан бесплатно принять старый прибор.

البيانات الفنية

الطراز: EWB 3798.....
مصدر إمداد التيار الكهربائي: 220-240 فولت، 50 هرتز
استهلاك الطاقة: 120 واط.....
تحضير مكعبات الثلج: 8-10 كجم / 24 ساعة
سعة خزان المياه: تقريباً 1 لتر
مبرد: R600a / 14 جرام.....
غاز التبخ العازل: C₅H₁₀ (سيكلوبنتان)
درجة حرارة الجو: SN / N.....
فئة الحماية: I.....
الوزن الصافي: حوالي 6.5 كيلو جرام

نحتفظ بالحق في إجراء تغييرات فنية وتصميمية في سياق التطوير المستمر لمنتجاتنا.

وقد اختُبر هذا الجهاز وفقاً لجميع المعايير الأوروبية والمطابقة للشروط، وتم تصنيعه وفقاً لأحدث أنظمة الأمان.

التخلص من الجهاز

معنى رمز «صندوق القمامة»

حماية بيئتنا: يجب عدم التخلص من المعدات الكهربائية في سلة النفايات المنزلية.
تخلص من الأجهزة الكهربائية القديمة أو المعيبة من خلال نقاط تجميع البلدية.



يُرجى المساعدة في تجنب الآثار البيئية والصحية المحتملة الناتجة عن التخلص من النفايات بطريقة غير صحيحة.

سيسهم ذلك في عملية إعادة التدوير وغيرها من الأساليب التي يمكن من خلالها إعادة استخدام المعدات الكهربائية والإلكترونية.

يمكن الحصول على المعلومات المتعلقة بالأماكن التي يمكن التخلص من المعدات بها من خلال السلطة المحلية. التاجر الخاص بك وشريك التعاقد ملزمان أيضاً باستعادة الجهاز القديم مجاناً.

المشكلة	السبب المحتمل	الإجراء
مكعبات الثلج صغيرة جداً.	درجة الحرارة المحيطة عالية جداً.	ضع الجهاز في مكان أكثر برودة. تأكد من وجود تهوية كافية حول الجهاز.
	درجة حرارة المياه عالية جداً.	أوقف إنتاج الثلج. صرّف بعض الماء وأعد تعبئة الجهاز بماء بارد (20 درجة مئوية كحد أقصى).
	تم اختيار حجم مكعب الثلج بشكل خاطئ.	اختر حجم كبير LARGE باستخدام الزر  عندما يكون الجهاز في وضع اختيار حجم مكعبات الثلج.
	من الطبيعي أن يكون حجم مكعبات الثلج أصغر خلال دورات إنتاجه الأولى.	
مكعبات الثلج كبيرة جداً وملتصقة ببعضها البعض.	درجة حرارة الماء أو درجة الحرارة المحيطة منخفضة جداً.	أوقف عملية تحضير مكعبات الثلج. قم بتصريف جزء من المياه ثم املاها ثانية بماء فاتر. (بدرجة حرارة 35 مئوية كحد أقصى).
العبوة المخصصة لمكعبات الثلج ممتلئة، لكن مصباح التحكم في الثلج ICE FULL الكامل لا يضيء.	الحساس المخصص للكشف عن «العبوة الممتلئة بمكعبات الثلج» معرض للتلف.	اتصل بخدمتنا أو متخصص.
الجهاز قيد التشغيل ولكن لا يُنتج مكعبات ثلج.	انسداد أو تسرب في أنابيب التبريد. الضاغطة معطل. محرك المروحة معطل.	اتصل بخدمتنا أو متخصص.

الجهاز من الخارج والداخل

- نظّف الجهاز من الخارج والداخل بقطعة قماش مبللة. يجب التأكد من عدم دخول الرطوبة في فتحات مدخل الهواء أو مخرج الهواء.
- استخدم محلول مخفف مكون من الخل والماء.
- جفف الجزء الداخلي من الجهاز بالمنشفة.

التخزين

- دع الجزء الداخلي من الجهاز يجف تماماً قبل إغلاق الغطاء وتخزين الجهاز.
- نتصحك بحفظ الجهاز في صندوقه الأصلي إذا كنت لا تنوي استخدامه لفترة طويلة.
- احفظ الجهاز دائماً بعيداً عن متناول الأطفال وفي مكان جاف وتهويته جيدة.

استكشاف الأعطال وإصلاحها

المشكلة	السبب المحتمل	الإجراء
الجهاز لا يعمل.	الجهاز غير متصل بالتيار الكهربائي.	افحص مقبس الطاقة باستخدام جهاز آخر.
		أدخل قابس التيار الكهربائي بشكل صحيح. تحقق من الصمام الكهربائي الخاص بالمنزل.
	الجهاز معيب / معطوب.	اتصل بخدمتنا أو متخصص.
المكبس يسبب ضجيجاً.	مصدر الطاقة منخفض جداً.	أوقف الجهاز ثم افحص مصدر الطاقة.
يضيء مصباح مؤشر الإمتلاء بالثلج ADD WATER.	نقص الماء.	أضف الماء كما هو موضح في فصل «التشغيل» > «صنع مكعبات الثلج».
يضيء مصباح مؤشر الإمتلاء بالثلج ICE FULL.	وعاء مكعبات الثلج ممتلئ.	افرج وعاء مكعبات الثلج.

تحذير: ⚠️

- لا تضع الجهاز في الماء لتنظيفه إطلاقاً؛ فالقيام بذلك قد يؤدي إلى حدوث صدمة كهربية أو حريق.

⚠️ تنبيه:

- لا تستخدم فرشاة سلك أو أي مواد كاشطة.
- لا تستخدم أي منظفات خشنة أو مواداً كاشطة.
- لا تستخدم مواداً كيميائية أو أحماض أو بنزين أو منتجات نفطية.

برنامج التنظيف

يتم شطف نظام المياه عدة مرات باستخدام هذا البرنامج. تستغرق عملية التنظيف 5 دقائق تقريباً.

هام! ينبغي عدم فصل الجهاز عن مصدر الطاقة الكهربائية خلال برنامج التنظيف.

1. هناك سهم في خزان الماء أسفل علامة الحد الأقصى MAX يجب ملء خزان الماء بحوالي 1 لتر من الماء النظيف، وذلك حتى الحد الأقصى الموضح بالسهم.
2. في وضع الاستعداد، اضغط مع الاستمرار على زر ⏻ لمدة تقريباً 2 ثانية. يبدأ الجهاز برنامج التنظيف. تومض المؤشرات الأربعة بشكل متبادل.
3. يعود الجهاز تلقائياً لوضع الاستعداد عند انتهاء برنامج التنظيف.
4. أفرغ الماء من الجهاز. تخلص من الماء.

تصريف المياه المتبقية

قم بتصريف المياه المتبقية بعد كل استخدام للجهاز أو في نهاية اليوم.

1. ضع الجهاز على حافة الطاولة. ضع وعاءً أسفل فتحة تصريف الماء.
2. اسحب السدادة الموجودة في الجزء السفلي.
3. بعد تصريف المياه المتبقية، أعد إدخال السدادة في الفتحة.

حاوية مكعبات الثلج

أزل وعاء مكعبات الثلج. نظفها في ماء شطف دافئ مع القليل من سائل تنظيف البدين. اشطف الأجزاء باستخدام ماء نظيف.

مصفاة المرشح

نظف مصفاة المرشح بانتظام لإزالة ترسبات الكلس.

1. اسحب مصفاة المرشح الموجودة في الجزء السفلي من خزان المياه.
2. اشطف مصفاة المرشح أسفل المياه الجارية. يمكنك استخدام فرشاة نايلون لمساعدتك.
3. ضع مصفاة المرشح مرة أخرى على الدبابيس الموجودة في الجزء السفلي من خزان الماء.

⚠️ تنبيه:

لا تستخدم الجهاز دون مصفاة المرشح!

- يجب ملاحظة أنه يمكن تكوين شظايا من الثلج تعطل انزلاق مكعبات الثلج. في هذه الحالة، يتم تحريك الآلية للأمام والخلف بعد التشغيل حتى تصبح حرة مرة أخرى.
- اسحب القابس الرئيسي من الجهاز أولاً، إذا كنت ترغب في إزالة شظايا الثلج بنفسك.
- يجب ملاحظة فترة الانتظار التي لا تقل عن 3 دقائق إذا كنت ترغب في مواصلة التشغيل.
- يمكنك تغيير حجم مكعبات الثلج طالما أن الضاغط متوقفاً.

لمبة التأشير ICE FULL (درج مكعبات الثلج ممتلئ)

مجرد امتلاء وعاء مكعبات الثلج، يتوقف الإنتاج. يضيء مصباح مؤشر الامتلاء بالثلج ICE FULL. يتم إيقاف تشغيل الضاغط.

1. انزع مكعبات الثلج بمجرعة مكعبات الثلج المرفقة. عند خلع درج مكعبات الثلج، سوف تسقط بعض قطرات المياه على الأرض.
2. تتوقف إضاءة لمبة التأشير ICE FULL وبعد دقائق معدودة تبدأ دورة تحضير مكعبات الثلج مرة أخرى.

لمبة التأشير ADD WATER (الماء بالمياه مرة أخرى)

يضيء مصباح المؤشر عند وجود كمية قليلة للغاية من الماء في وعاء الماء. سوف يتوقف إنتاج مكعبات الثلج تلقائياً.

1. ثم قم بفتح الغطاء.
2. أفرغ درج مكعبات الثلج.
3. املاه مرة أخرى بمياه صالحة للشرب كما هو مذكور في القسم «صنع مكعبات الثلج». نظراً لاحتمال بقاء مياه في الجهاز، افحص علامة MAX في خزان المياه.
4. والآن ضع وعاء مكعبات الثلج مجدداً وأغلق الغطاء.
5. اضغط على زر ⏻. سينطفئ مصباح التحكم في إضافة الماء ADD WATER ويتم تبديل الجهاز إلى وضع الاستعداد مرة أخرى. يمكنك مواصلة عملية التشغيل.

إنهاء التشغيل

1. اضغط على الزر ⏻ لإيقاف إنتاج مكعبات الثلج. يومض مصباح التحكم الصغير SMALL بشكل متقطع.
2. أفضل قابس التيار الكهربائي من المقبس.
3. ازل وعاء مكعبات الثلج.
4. أفرغ الماء المتبقي كما هو موضح في «التنظيف والصيانة».
5. اترك غطاء الجهاز مفتوحاً حتى لا تتكوّن الفطريات أو البكتيريا.

التنظيف والصيانة

⚠️ تحذير:

- يجب إيقاف تشغيل الجهاز قبل إجراء أعمال الصيانة والتنظيف. اسحب قابس التيار الكهربائي من المقبس.

تحذيرات لاستخدام الجهاز

⚠ تحذير:

تستخدم دائرة التبريد بالجهاز غاز التبريد ايزوبيوتين (R600a)، وهو غاز طبيعي قابل للاشتعال يتميز باستدامة بيئية عالية، وعند نقل الجهاز وتثبيتته، فلا بد من الانتباه الشديد لعدم سقوط الجهاز، ويجب الحفاظ على دائرة التبريد كي لا تتلف.

في حالة تلف دائرة التبريد:

- يجب تجنب تعريض الجهاز لمصادر اللهب المكشوف أو مصادر الاشتعال.
- افصل الجهاز من المقبس.
- قم بتهوئة الغرفة المثبت بها الجهاز.

⚠ تنبيه:

- يرجى الانتظار لمدة ساعتين قبل التشغيل الأولي وبعد تحريك الجهاز حتى يستقر المرز؛ وإلا قد يتعرض الضاغط للتلف.
- إذا قمت بإيقاف إنتاج مكعبات الثلج بواسطة الزر ⏻، انتظر لمدة 3 دقائق على الأقل قبل تشغيل الجهاز من جديد لتجنب تلف الضاغط.

- يُرجى عدم فصل الجهاز عن مصدر التيار الكهربائي أثناء تشغيل برنامج التنظيف!
- يُمنع تشغيل الجهاز بدون مصفاة المرشح!

ملاحظات بشأن التشغيل

مكان التثبيت

- ضع الجهاز على سطح مستوٍ أفقي ثابت ومقاوم للماء. احتفظ بمسافة تبلغ 10 سم على الأقل بعيداً عن الجدران أو الأشياء.
- لا تضع الجهاز على أو بجوار مصادر ساخنة مباشرة مثل الأفران والمشاععات وغير ذلك.

الربط الكهربائي

- ضع الجهاز على سطح مستوٍ أفقي ثابت ومقاوم للماء. يمكنك العثور على هذه المعلومات على لوحة الاسم.
- أوصل الجهاز بمقبس حائط مثبت بشكل صحيح.

الاستعداد (وضع الاستعداد)

يوميض مصباح التحكم الصغير SMALL بشكل متقطع.

الحفاظ البيئي (وضع توفير الطاقة)

يتم إيقاف تشغيل الجهاز عندما تصبح حاوية مكعبات الثلج ممتلئة بالكامل. أنت تستفيد من السلامة الأفضل وخفض استهلاك الطاقة.

انقطاع التشغيل

يتأخر تشغيل الضاغط لمدة 3 دقائق عند إعادة التشغيل، وذلك بعد انقطاع الماء، أو ملء حاوية مكعبات الثلج، أو توقف الجهاز يدوياً، أو انقطاع التيار الكهربائي.

مكعبات الثلج

- يمكنك الاختيار بين 2 أحجام:
 - SMALL (صغير)
 - LARGE (كبير)
- لأسباب صحية، لا ينبغي استخدام مكعبات الثلج من الدورة الأولى.
- يتم تحقيق أفضل النتائج عندما تكون درجة حرارة الماء بين 7 درجات مئوية و 20 درجة مئوية وتكون درجة حرارة الجو بين 16 درجة مئوية و 25 درجة مئوية.
- يعتمد حجم مكعبات الثلج الأولى على درجة حرارة الماء ودرجة حرارة الجو، ويمكن أن تكون أصغر من الحجم العادي. تزداد حجم مكعبات الثلج في الدورات التالية فقط.
- قد تبدو مكعبات الثلج «لبنية اللون»، نظراً للتجمد السريع. يحدث هذا بسبب احتباس الهواء في الماء. لا يؤثر هذا الأمر على جودة مكعبات الثلج بأي شكل.
- استخدم ماء شرب تم غليه وتبريده مسبقاً للحصول على مكعبات ثلج صافية المظهر.

التشغيل

عند استخدام الجهاز للمرة الأولى أو إذا كنت لم تستخدم الجهاز لفترة طويلة، نظف الجهاز كما هو موضح في فصل «التنظيف والصيانة». استخدم برنامج التنظيف الخاص بالجهاز.

صنع مكعبات الثلج

1. يجب التأكد من إغلاق فتحة تصريف الماء الموجودة في قاع الجهاز بإحكام.
2. فتح الغطاء وأخرج وعاء مكعبات الثلج.
3. يوجد مرشح في قاع خزان الماء. تأكد من أنه مثبت بإحكام.
4. هناك سهم في خزان الماء أسفل علامة الحد الأقصى MAX يجب ملء خزان الماء بحوالي 1 لتر من الماء النظيف، وذلك حتى الحد الأقصى الموضح بالسهم (الحد الأدنى: 500 مل). استخدم مياه الشرب فقط لصنع مكعبات الثلج.
5. الآن ضع وعاء مكعبات الثلج مجدداً وأغلق الغطاء.
6. ادخل قابس المنبع في مقبس الكهرباء.
7. اضغط على الزر ⏻ مرة واحدة. تومض مؤشرات التحكم الكبيرة LARGE والصغيرة SMALL بشكل متبادل. الجهاز في وضع اختيار حجم مكعبات الثلج.
8. بمجرد إضاءة مصباح التحكم في حجم مكعب الثلج المرغوب فيه، اضغط على الزر ⏻ مرة أخرى. يتم تشغيل ضاغط الجهاز. تبدأ عملية صنع مكعبات الثلج.
- حافظ على الغطاء مغلقاً أثناء إنتاج المكعبات.
- وتستمر دورة تكوين مكعبات الثلج من 8 إلى 10 دقيقة.

توقف عملية إنتاج مكعبات الثلج

اضغط على الزر ⏻ لإيقاف إنتاج مكعبات الثلج. يوميض مصباح التحكم الصغير SMALL بشكل متقطع.

- في حال إيقاف التشغيل يدوياً، يتم إعادة الماء الزائد لخزان الماء. يتوقف الجهاز عن العمل بعد ذلك فقط. تظل نصف مكعبات الثلج المنتهية بالتصاقها على قضبان التبريد. تنفصل المكعبات وتسقط، بمجرد ذوبانها قليلاً.

51	التنظيف والصيانة.....
51	برنامج التنظيف.....
51	تصريف المياه المتبقية.....
51	حاوية مكعبات الثلج.....
51	مصفاة المرشح.....
51	الجهاز من الخارج والداخل.....
51	التخزين.....
50	استكشاف الأعطال وإصلاحها.....
50	البيانات الفنية.....
50	التخلص من الجهاز.....
50	معنى رمز «صندوق القمامة».....

تفريغ محتويات العبوة



عند إخراج الجهاز من عبوته وإزالة مواد التغليف، فعليك التأكد من عدم إمالة الجهاز بزاوية تزيد عن 45 درجة حيث قد يتسبب ذلك في تلف ضاغط التبريد.

1. أخرج الجهاز من العبوة.
2. أزل كافة مواد التغليف بالعبوة مثل الرقائق والبطانات وحوامل الكابل والعبوة المصنوعة من الورق المقوى. ازل أيضًا الشريط اللاصق الموجود في خزان الماء، والذي يتم لصقه لتثبيت الأجزاء المتحركة.
3. تحقق من محتويات التسليم لضمان وجود كافة المحتويات.
4. إذا كانت محتويات العبوة غير كاملة أو تم العثور على تلفيات، لا تقم بتشغيل الجهاز. أعدّه مباشرة إلى البائع.
5. قد يوجد غبار أو مخلفات الإنتاج على الجهاز. لذا نوصي بتنظيف الجهاز على النحو الموضح في قسم «التنظيف والصيانة».

نظرة عامة على المكونات / نطاق التسليم

- 1 الغطاء
- 2 وحدة تجميد
- 3 مزلق مكعب الثلج
- 4 مدخل الهواء
- 5 مخرج الهواء
- 6 مصفأة المرشح
- 7 فتحة تصريف المياه
- 8 المبيت
- 9 زر (التشغيل / إيقاف التشغيل)
- 10 مصابيح التحكم:
 - ICE FULL (درج مكعبات الثلج ممتلئ)
 - ADD WATER (الماء بالمياه مرة أخرى)
 - LARGE (مكعبات الثلج الكبيرة)
 - SMALL (مكعبات الثلج الصغيرة)
- 11 خزان المياه
- 12 قالب مكعبات الثلج
- 13 حساس مستوى مكعبات الثلج في الحاوية
- 14 مغرفة الثلج

هام:

تأكد من قراءة تعليمات الأمان المرفقة بشكل منفصل أولاً.

دليل التعليمات

شكرًا لك على اختيارك منتجنا. نأمل أن تستمتع باستخدام الجهاز. رجاء قراءة دليل التعليمات و تعليمات الأمان المرفقة بشكل منفصل بعناية فائقة. قبل استخدام الجهاز، قم بحفظ هذه الوثائق، بما في ذلك شهادة الضمان، و إيصال الاستلام، وإذا أمكن، الصندوق مع العبوة الداخلية في مكان آمن. إذا قمت بتبرير الجهاز لطرف ثالث، احرص دائما على أن يتضمن جميع الوثائق ذات الصلة.

رموز تعليمات الاستخدام

تم وضع علامات على هذه المعلومات الهامة خصيصا للحفاظ على سلامتك. من الضروري الامتثال لهذه التعليمات لتجنب وقوع حوادث ومنع إلحاق تلف بالجهاز:



تحذير:
يحذرك هذا الرمز من الإصابة بمخاطر على صحتك ويشير إلى وجود مخاطر محتملة للتعرض للإصابة.



تنبيه:
يشير هذا الرمز إلى وجود مخاطر محتملة قد يتعرض لها الجهاز أو أشياء أخرى.

المحتويات

- 3 نظرة عامة على المكونات.....
- 53 تفريغ محتويات العبوة.....
- 53 نظرة عامة على المكونات / نطاق التسليم.....
- 53 تحذيرات لاستخدام الجهاز.....
- 52 ملاحظات بشأن التشغيل.....
- 52 مكان التثبيت.....
- 52 الربط الكهربائي.....
- 52 الاستعداد (وضع الاستعداد).....
- 52 الحفاظ البيئي (وضع توفير الطاقة).....
- 52 انقطاع التشغيل.....
- 52 مكعبات الثلج.....
- 52 التشغيل.....
- 52 صنع مكعبات الثلج.....
- 52 توقف عملية إنتاج مكعبات الثلج.....
- 51 لمبة التأشير ICE FULL (درج مكعبات الثلج ممتلئ).....
- 51 لمبة التأشير ADD WATER (الماء بالمياه مرة أخرى).....
- 51 إنهاء التشغيل.....

GARANTIEKARTE

warranty card • garantiëkaart • carte de garantie • scheda di garanzia • tarjeta de garantía • cartão de garantia • garantikort • karta gwarancyjna • záruční list • kartica jamstva • carte de garanție • Гаранционна карта • záručný list • garancijski list • garancijajegy • гарантійний формуляр • Гарантійний талон •

بطاقة ضمان

EWB 3798

24 Monate Garantie gemäß Garantieerklärung • 24 months warranty according to warranty declaration • 24 maanden garantie volgens garantieverklaring • 24 mois de garantie selon la déclaration de garantie • 24 mesi di garanzia secondo la dichiarazione di garanzia • 24 meses de garantía de acuerdo con la declaración de garantía • 24 meses de garantía, de acordo com a declaração de garantia • 24 måneders garanti i henhold til garantibetingelsene • 24 miesiące gwarancji na podstawie oświadczenia gwarancyjnego • záruka 24 měsíců podle prohlášení o záruce • 24 mjesечно jamstvo u skladu s jamstvenom deklaracijom • 24 luni garanție conform declarației de garanție • 24 месеца гаранция в съответствие с гаранционната декларация • 24-mesečná záruka podľa vyhlásenia o záruke • 24-mesečna garancija, skladno z garancijsko izjavo • 24 hónap garancia a garanciafeltételekben leírtak szerint • гарантія на 24 місяці відповідно заяві про гарантію • Гарантія 24 місяця согласно заявленим гарантійним правилам • ضمان لمدة 24 شهراً وفقاً لبيان الضمان

Kaufdatum, Händlerstempel, Unterschrift • date of purchase, dealer stamp, signature • aankoopdatum, dealerstempel, handtekening • date d'achat, tampon du concessionnaire, signature • data di acquisto, timbro del rivenditore, firma • fecha de compra, sello del distribuidor, firma • data de compra, carimbo do distribuidor, assinatura • kjøpsdato, forhandlerstempel, signatur • data zakupu, pieczęć sprzedawcy, podpis • datum zakoupení, razítko prodejce, podpis • datum kupovine, žig trgovca, potpis • data de achiziție, stampila furnizorului, semnătură • Дата покупки, Печат на Продавца, Подпис • datum nákupu, pečatka obchodníka/prodejcu, podpis • datum nákupu, podpis • vásárlás dátuma, kereskedő bélyegzője, aláírás • дата придбання, печатка продавця, підпис • Дата приобретения, Штамп продавца, Подпись • تاريخ التراء، وخط التواكل المبيع، والتوقيع



CLATRONIC[®]
INTERNATIONAL GMBH

www.clatronic-germany.de



Internet: <http://www.clatronic-germany.de>
Made in P.R.C.

Stand 06/2023