

BEDIENUNGSANLEITUNG

ProLite

LCD Monitor

DEUTSCH

ProLite XUB2493HSU

ProLite XUB2793HSU

ProLite XUB2793QSU

ProLite XU2493HSU

ProLite XU2793HSU

ProLite XU2793QSU

Wir gratulieren Ihnen zu Ihrer Entscheidung für den iiyama TFT-Monitor und bedanken uns für das Vertrauen, das Sie uns entgegenbringen.

Wir empfehlen, dass sie einige Minute nehmen, um diesen Komplette Handbuch sorgfältig zu lesen, bevor Sie zum ersten Mal den iiyama TFT-Monitor anbringen und einschalten. Bitte bewahren Sie diese Anleitung zum späteren Nachschlagen sorgfältig auf.

ERKLÄRUNG DER CE-KONFORMITÄT

Dieser LCD Flachbildschirm entspricht den Anforderungen der EG/EU Richtlinien 2014/30/EU, "EMV Richtlinie", 2014/35/EU, "Niederspannungsrichtlinie", 2009/125/EG, "ErP Richtlinien" und 2011/65/EU, "RoHS Richtlinien".

Die Anforderungen zur Störfestigkeit werden eingehalten bei einer Benutzung im Wohnbereich, in Geschäfts- und Gewerbebereichen sowie in Kleinbetrieben, sowohl innerhalb als auch ausserhalb der Gebäude.

Alle Einsatzorte sind dadurch gekennzeichnet, dass sie direkt an die öffentliche Niederspannungs- Stromversorgung angeschlossen sind.

IYAMA CORPORATION: Wijkmeerstraat 8, 2131 HA Hoofddorp, The Netherlands

Modell Nr. : PL2493HS / PL2793HS / PL2793QS



Wir empfehlen Ihnen, gebrauchte und nicht mehr benötigtes Equipment fachgerecht zu recyceln. Nützliche Informationen hierzu erhalten Sie bei Ihrem Fachhändler, Ihrem iiyama Service-Center und im Internet unter: <https://iiyama.com>

- Änderungsrechte vorbehalten.
- Alle verwendeten Handelsnamen und -marken sind Eigentum der jeweiligen Besitzer.
- EPREL-Registrierungsnummer
XUB2493HSU-B6 : 1660574 XU2493HSU-B6 : 1660629 XUB2793HSU-B6 : 1703661 XU2793HSU-B6 : 1703821
XUB2793QSU-B6 : 1690725 XU2793QSU-B6 : 1692550

INHALTSÜBERSICHT

FÜR IHRE SICHERHEIT	1
SICHERHEITSHINWEISE	1
BESONDERE HINWEISE ZU LCD-MONITOREN	3
KUNDENDIENST	3
REINIGUNGSHINWEISE	3
VOR DER BEDIENUNG DES MONITORS	4
LEISTUNGSMERKMALE	4
PACKUNGSINHALT	5
INSTALLATION	5
INSTALLATION DES MONITORFUSSES :	
ProLite XUB2493HSU, XUB2793HSU, XUB2793QSU	7
INSTALLATION DES MONITORFUSSES :	
ProLite XU2493HSU, XU2793HSU, XU2793QSU	9
FUNKTIONSELEMENTE UND ANSCHLÜSSE :	
ProLite XUB2493HSU, XUB2793HSU, XUB2793QSU	10
FUNKTIONSELEMENTE UND ANSCHLÜSSE :	
ProLite XU2493HSU, XU2793HSU, XU2793QSU	11
MONITOR ANSCHLIESSEN :	
ProLite XUB2493HSU, XUB2793HSU, XUB2793QSU	12
MONITOR ANSCHLIESSEN :	
ProLite XU2493HSU, XU2793HSU, XU2793QSU	13
TRENNEN SIE IHREN MONITOR	14
COMPUTER-EINSTELLUNG	14
AUSRICHTUNG DER HÖHE UND DES BETRACHTUNGSWINKELS :	
ProLite XUB2493HSU, XUB2793HSU, XUB2793QSU	14
ANSICHTWINKEL EINSTELLEN :	
ProLite XU2493HSU, XU2793HSU, XU2793QSU	15
MONITOR BEDIENEN	16
MENÜINHALT EINSTELLEN	17
STANDBY FUNKTION	26
FEHLERSUCHE	27
INFORMATIONEN ZUM RECYCLING	28

ANHANG	29
TECHNISCHE DATEN : ProLite XUB2493HSU-B6	29
TECHNISCHE DATEN : ProLite XU2493HSU-B6	30
TECHNISCHE DATEN : ProLite XUB2793HSU-B6	31
TECHNISCHE DATEN : ProLite XU2793HSU-B6.....	32
TECHNISCHE DATEN : ProLite XUB2793QSU-B6	33
TECHNISCHE DATEN : ProLite XU2793QSU-B6	34
ABMESSUNGEN : ProLite XUB2493HSU	35
ABMESSUNGEN : ProLite XU2493HSU	35
ABMESSUNGEN : ProLite XUB2793HSU	36
ABMESSUNGEN : ProLite XU2793HSU	36
ABMESSUNGEN : ProLite XUB2793QSU	37
ABMESSUNGEN : ProLite XU2793QSU	37
KONFORMES TIMING.....	38

FÜR IHRE SICHERHEIT

SICHERHEITSHINWEISE

ACHTUNG

BEI GEFAHR ABSCHALTEN

Sollten Sie irgendwelche unnormale Erscheinungen wie Rauch, Geräusche oder Gerüche bemerken, schalten Sie sofort den Monitor aus und trennen Sie den Netzstecker vom Gerät. Benachrichtigen Sie dann bitte Ihren Fachhändler oder das iiyama Service-Mitte. Fortgesetzter Betrieb kann gefährlich sein und zu einem Brand oder zu Stromschlägen führen.

GEHÄUSE NIEMALS ÖFFNEN

Im Innern des Gerätes sind spannungsführende Teile frei zugänglich. Bei Entfernung des Gehäuses setzen Sie sich der Gefahr aus, einen Brand auszulösen oder einen Stromschlag zu erleiden.

KEINE FREMDGEGENSTÄNDE IN DAS GERÄT STECKEN

Bitte führen Sie keine festen Gegenstände oder flüssigen Materialien in den Monitor ein. Im Falle eines Unfalls schalten Sie bitte Ihren Monitor sofort ab und trennen Sie den Netzstecker vom Gerät. Benachrichtigen Sie dann bitte Ihren Fachhändler oder das iiyama Service-Mitte. Sollte sich ein Gegenstand im Innern des Monitors befinden, kann das zu einem Brand, Kurzschlüssen oder anderen Beschädigungen führen.

STELLEN SIE DEN MONITOR AUF EINE SICHERE UND STABILE UNTERLAGE

Sollten Sie den Monitor fallen lassen, besteht Verletzungsgefahr.

BENUTZEN SIE DEN MONITOR NICHT IN DER NÄHE VON WASSER

Benutzen Sie den Monitor nicht an einer spritzwassergefährdeten Stelle. Sollte Wasser in den Monitor gelangen, kann dies zu Brandgefahr oder Stromschlägen führen.

BEACHTEN SIE DIE RICHTIGE BETRIEBSSPANNUNG

Achten Sie auf die Einhaltung der spezifizierten Spannungswerte. Die Benutzung einer falschen Stromspannung kann zu Fehlfunktionen, Brandgefahr oder Stromschlägen führen.

KABEL SCHÜTZEN

Schützen Sie Ihre Kabel vor mechanischer Belastung (Quetschung, Zug). Beschädigte Kabel führen zu Brandgefahr oder Kurzschlüssen.

WIDRIGE WETTERBEDINGUNGEN

Es empfiehlt sich, den Monitor nicht während heftiger Gewitter zu benutzen, da es durch Spannungsschwankungen zu Fehlfunktionen kommen kann. Um Stromschläge zu vermeiden, ist es ratsam, während solch widriger Witterungsbedingungen das Stromkabel nicht zu berühren.

VORSICHT

UMGEBUNGSBEDINGUNGEN

Installieren Sie den Monitor nicht in Umgebungsbedingungen, wo es rapide Temperaturschwankungen, hohe Luftfeuchtigkeit oder stark staubige Luft gibt, da es sonst zu Brandgefahr, Kurzschlüssen oder anderen Beschädigungen kommen kann. Vermeiden Sie es ebenfalls, den Monitor so aufzustellen, dass er direkter Sonneneinstrahlung oder einer anderen Lichtquelle ausgesetzt wird.

STELLEN SIE DEN MONITOR NICHT AUF EINE WACKLIGE UNTERLAGE

Der Monitor könnte herunterfallen und jemanden verletzen. Bitte legen Sie ebenfalls keine schweren Gegenstände auf den Monitor und achten Sie darauf, dass die Kabel so verlegt sind, dass niemand darüber stolpern kann und sich dabei verletzt.

BELÜFTUNG SICHERSTELLEN

Die Lüftungsschlitze sollen für ausreichende Belüftung sorgen. Achten Sie darauf, dass Sie die Belüftungsschlitze des Monitors nicht verdecken, da ansonsten Brandgefahr besteht. Um ausreichende Belüftung zu gewährleisten, lassen Sie bitte mindestens 10cm Platz zwischen Monitor und Wand.

Beim Entfernen des Standfußes können die Lüftungsschlitze auf der Rückseite des Monitors blockiert werden. Dies kann den Monitor überhitzen und Feuer oder Schäden verursachen. Achten Sie beim Abnehmen des Standfußes auf ausreichende Belüftung. Die Aufstellung des Monitors auf dem Rücken, seitlich oder auf dem Kopf liegend kann zu Beschädigungen führen. Achten Sie darauf, dass Sie den Monitor auf eine feste Unterlage stellen.

ENTFERNEN SIE DIE KABEL, BEVOR SIE DEN MONITOR TRANSPORTIEREN

Wenn Sie den Monitor bewegen, müssen Sie vorher den Monitor ausschalten, den Netzstecker ziehen und darauf achten, dass das Signalkabel abgezogen ist. Wenn Sie die Kabel nicht entfernen, könnte dies zu Brandgefahr oder Kurzschlüssen führen.

NETZSTECKER ZIEHEN

Sollten Sie den Monitor über längere Zeit nicht benutzen, raten wir das Gerät vom Stromnetz zu trennen, um Unfallgefahren zu vermeiden.

AUS- UND EINSTECKEN

Nehmen Sie beim Aus- und Einstecken des Netzteiles oder der Kabel immer den Stecker in die Hand. Ziehen Sie niemals an der Leitung, sondern immer am Stecker, ansonsten könnte dies zu Brandgefahr oder Stromschlägen führen.

BERÜHREN SIE DEN STECKER NICHT MIT FEUCHTEN HÄNDEN

Ausstecken des Monitors mit nassen Händen kann zu einem Stromschlag führen.

WENN SIE DEN MONITOR AUF IHREN COMPUTER STELLEN MÖCHTEN

vergewissern Sie sich, dass Ihr Computer stabil genug ist um das Gewicht des Monitors zu tragen, ansonsten könnte dies zu Beschädigungen an Ihrem Computer führen.

CHTUNG: VERLETZUNGSGEFAHR FÜR FINGER UND HÄNDE

- Achten Sie beim Ändern der Höhe und des Winkels darauf, sich nicht die Finger einzuklemmen.
- Vorsicht: Achten Sie beim Ändern der Höhe und des Winkels auf ihre Finger. (Nur bei höhenverstellbaren Monitore)

HINWEIS ZU 24/7 BETRIEB

Dieses Produkt ist nicht speziell für ein Einsatz im 24h/7Tage Betrieb entwickelt worden.

BEMERKUNG SPEZIELL FÜR DIE SCHREIBTISCH-NUTZUNG

Dieses Produkt ist für die Verwendung auf dem Schreibtisch konzipiert, nicht für Digital Signage (elektronische Anzeigetafel) Anwendungen wie Deckenaufhängung oder Wandmontage.

SONSTIGES

ERGONOMISCHE HINWEISE

Um eine Ermüdung der Augen auszuschliessen, sollten Sie den Monitor nicht vor einem grellen Hintergrund oder in einem dunklen Raum benutzen. Um optimalen Sehkomfort zu gewährleisten, sollte die Oberkante des Monitors knapp unterhalb Ihrer Augenhöhe liegen und der Abstand zwischen Augen und Monitor 40-60 cm betragen. Wenn Sie den Monitor länger benutzen, sollten Sie mindestens 10 Minuten pro Stunde nicht in den Monitor schauen, um eine Überanstrengung der Augen zu vermeiden.

BESONDERE HINWEISE ZU LCD-MONITOREN

Die folgenden Symptome stellen keine Störung dar, sondern sind normal:

- HINWEIS** ■ Wenn Sie das erste Mal Ihren LCD-Monitor anschalten, kann es bedingt durch Ihren Computer eintreten, dass das wiedergegebene Bild nicht in richtiger Grösse auf dem Monitor dargestellt wird. In diesem Fall stellen Sie bitte die Bildgrösse richtig ein.
- Leicht ungleiche Helligkeit je nach verwendetem Desktop-Layout.
- Sollten Sie nachdem Sie ein Bild über Stunden unverändert angezeigt haben, auf ein neues Bild wechseln, kommt es bauartbedingt zu einem sogenannten Geisterbild. Dieses Geisterbild verschwindet nach einiger Zeit von selbst oder Sie schalten das Gerät für einen längeren Zeitraum aus.

KUNDENDIENST

- HINWEIS** ■ Sollten Sie den Monitor für eine Service-Reparatur versenden müssen und Sie verfügen nicht mehr über die Originalverpackung, so wenden Sie sich bitte an Ihren Fachhändler, der Ihnen bei der Beschaffung einer Ersatz-Verpackung behilflich sein wird.

REINIGUNGSHINWEISE

- ACHTUNG** ■ Ziehen Sie aus Sicherheitsgründen immer den Netzstecker, bevor Sie den Monitor reinigen.

- VORSICHT** ■ Sollten während der Reinigung flüssige oder feste Materialien in den Monitor gelangt sein, schalten Sie bitte Ihren Monitor sofort ab und ziehen Sie den Netzstecker ab. Benachrichtigen Sie dann bitte Ihren Fachhändler.

- HINWEIS** ■ Die Bildschirmoberfläche nicht mit einem rauen Gegenstand reinigen.
- Verwenden Sie unter keinen Umständen scharfe Reinigungsmittel wie nachfolgend aufgeführt. Diese Mittel beschädigen die Bildschirmoberfläche und greifen das Finish an.

Verdünner	Scheuermilch	Wachs
Reinigungsbenzin	Sprühreiniger	Säuren oder Laugen

- Längerer Kontakt des Gehäuses mit Gummi- oder Kunststoffprodukten kann das Finish angreifen.

GEHÄUSE Flecken können mit einem feuchten, weichen Tuch entfernt werden. Zum Anfeuchten nehmen Sie eine schwache Spülmittellösung.

LCD SCHIRM Wir empfehlen das Display regelmässig mit einem trockenen weichen Tuch zu reinigen.

Bitte benutzen Sie keine Papiertücher, dies könnte das LCD beschädigen.

VOR DER BEDIENUNG DES MONITORS

LEISTUNGSMERKMALE

- ◆ Unterstützt Auflösungen von bis zu 1920 × 1080 :
ProLite XUB2493HSU / ProLite XU2493HSU / ProLite XUB2793HSU /
ProLite XU2793HSU
- ◆ Unterstützt Auflösungen von bis zu 2560 × 1440 :
ProLite XUB2793QSU / ProLite XU2793QSU
- ◆ Hoher Kontrast 1000:1 (Typisch), Erw. Kontrast Funktion ist verfügbar /
Helligkeit 250cd/m² (Typisch) : ProLite XUB2493HSU / ProLite XU2493HSU /
ProLite XUB2793HSU / ProLite XU2793HSU
- ◆ Hoog contrast 1300:1 (Standaard), Verh. Contrast verrichting voorhanden /
Helderheid 250cd/m² (Standaard) : ProLite XUB2793QSU / ProLite XU2793QSU
- ◆ Reaktionszeit für bewegte Bilder 1ms
- ◆ Unterstützt AMD Radeon FreeSync™ Technologie
- ◆ Flicker-Free
- ◆ Blauton Reduzierung
- ◆ Digitale Weichzeichnung von Schrift
- ◆ Zwei 2W-Stereo-Lautsprecher
- ◆ Standby Funktion
- ◆ Konform mit VESA-Montage-Standard (100mm×100mm)
- ◆ Aufnahmevorrichtung für Diebstahlsicherung

PACKUNGSGEHÄLT

Ihr iiyama TFT-Monitor-Paket enthält das folgende Zubehör. Überprüfen Sie bitte den Lieferumfang des Pakets auf Vollständigkeit. Wenn eine Komponente fehlt oder beschädigt ist, setzen Sie sich bitte mit Ihrem zuständigen iiyama-Händler oder iiyama-Büro vor Ort in Verbindung.

- | | | |
|-----------------------------|---|----------------------------------|
| ■ Netzkabel* ¹ | ■ HDMI Kabel | ■ DisplayPortkabel* ² |
| ■ USB Kabel | ■ VESA-Platte* ³ | ■ Schraubendreher* ³ |
| ■ Ständerhals | ■ Ständerbasis mit einer Schraube* ³ | ■ Ständerbasis* ⁴ |
| ■ Kabelhalter* ⁴ | ■ Sicherheits-Handbuch | ■ Leitfaden zur Inbetriebnahme |

VORSICHT

*¹ Die Werte für das Netzkabel, das in Gegenden mit einer Stromversorgung von 120V geliefert wird, sind 10A/125V. Wenn Sie ein Netzteil mit höheren Werten verwenden, müssen Sie ein Netzkabel mit Werten von 10A/250V benutzen.

Wenn Sie allerdings ein Netzkabel verwenden, das nicht von iiyama bereitgestellt wird, haben Sie kein Anrecht auf jegliche durch Garantien abgedeckte Schadensersatzansprüche, falls es zu Problemen oder Schäden kommen sollte.

Zum Netzanschluss dieses Gerätes ist eine geprüfte Leitung zu verwenden. Es ist eine Leitung vom Typ: H05VVf, 3G, 0,75mm² oder besser einzusetzen.

*² Zubehör für ProLite XUB2793QSU, XU2793QSU

*³ Zubehör für ProLite XUB2493HSU, XUB2793HSU, XU2793QSU

*⁴ Zubehör für ProLite XU2493HSU, XU2793HSU, XU2793QSU

INSTALLATION

VORSICHT

- Dieses Produkt ist für die Verwendung auf dem Schreibtisch konzipiert, nicht für Digital Signage (elektronische Anzeigetafel) Anwendungen wie Deckenaufhängung oder Wandmontage.
- Bevor sie den Monitor an die Wand, Decke oder Desktop-Arm installieren, stellen Sie sicher das die Traglast der Wand ausreichend ist.
- Angle adjustment range : 23 degrees upward and 5 degrees downward
- Dieses Produkt kann nicht mit der Bildschirmausrichtung nach unten/oben verwendet werden.

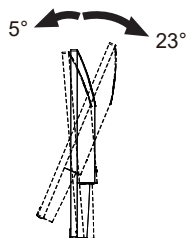

< MONITORARM ODER MONITORARM-STÄNDER >

VORSICHT

Berücksichtigen Sie der Dicke der Halterung. Ziehen Sie die M4 Schrauben (4 Stück), deren die "L" Länge 7 mm lang ist, um den Monitor an die Halterung zu befestigen. Eine Montage mit längeren Schrauben kann zu Stromschlägen oder Schäden am Monitor führen, da diese mit elektrischen Teilen im Monitor in Berührung kommen können.

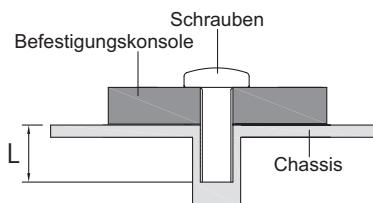

[QUERFORMAT : PORTRAIT MODE]

• ProLite XUB2493HSU, XUB2793HSU, XUB2793QSU

Das LCD ist für einen Betrieb im Quer- und Hoch-Format ausgelegt.

Um den Bildschirminhalt zu drehen wird eine Grafikkarte benötigt die den Portrait Modus unterstützt.

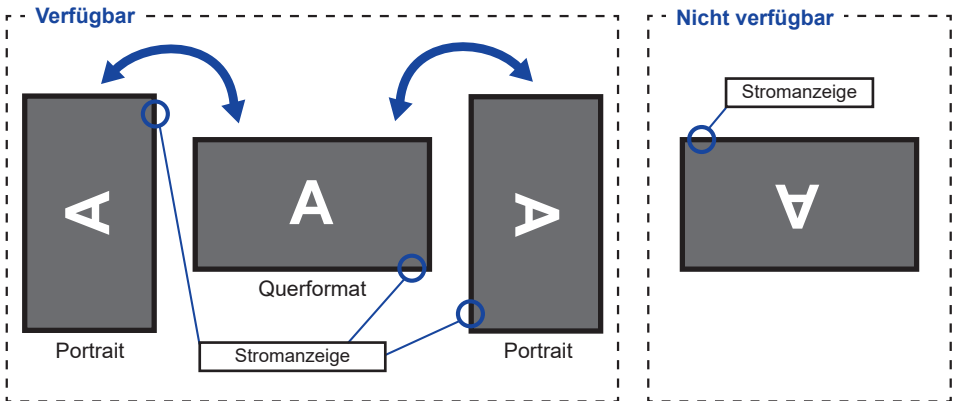

Mit Ständer:

HINWEIS

- Stellen sie den LCD-Bildschirm vor der panel-drehung auf die maximale Höhe ein.
- Wenn Sie versuchen, das Panel gewaltsam zu drehen, ohne die Ständerhöhe anzupassen, kann die Panel oder der Ständer beschädigt werden.

• ProLite XU2493HSU, XU2793HSU, XU2793QSU

Das LCD ist für einen Betrieb im Querformat ausgelegt.

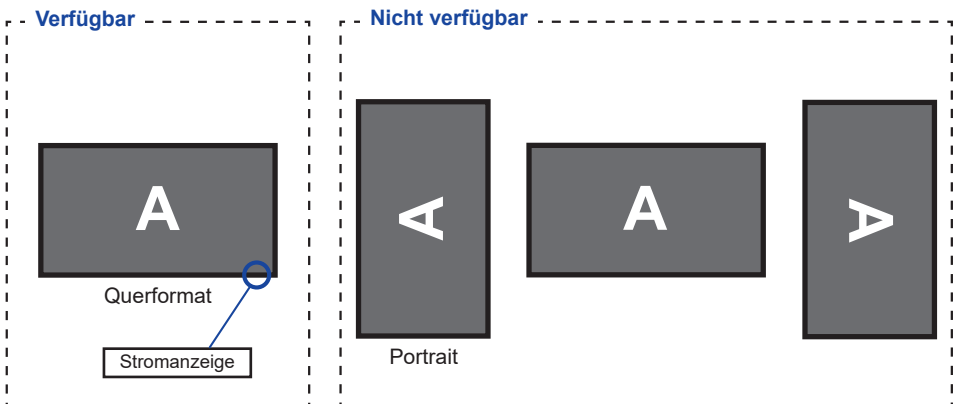

INSTALLATION DES MONITORFUßES : ProLite XUB2493HSU, XUB2793HSU, XUB2793QSU

VORSICHT

- Stellen Sie den Monitor auf eine stabile Fläche. Wenn der Monitor herunterfällt, kann es zu Verletzungen oder Beschädigungen kommen.
- Setzen Sie den Monitor keinen starken Stößen aus. Er könnte dadurch beschädigt werden.
- Trennen Sie den Monitor von der Netzquelle ab bevor sie den Fuß de-/ installieren, um das Risiko von Stromschlag oder Beschädigung zu vermeiden.

<Installation>

- ① Befestigen Sie den Standhals an der VESA-Platte und ziehen Sie dann die Rändelschraube fest mit dem mitgelieferten Schraubendreher es zu sichern.

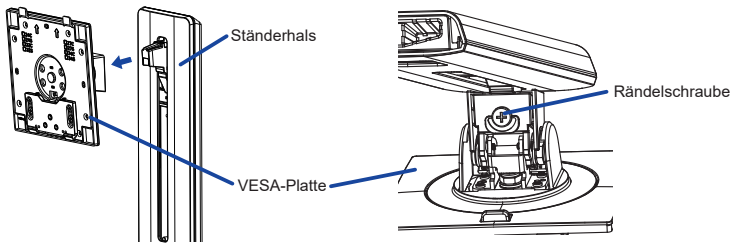

- ② Installieren Sie die Ständerbasis am Standhals und ziehen Sie dann die Rändelschraube fest mit dem mitgelieferten Schraubendreher es zu sichern.

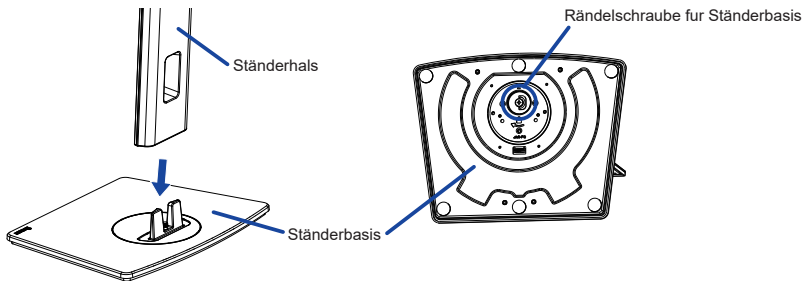

- ③ Legen Sie ein weiches Tuch auf den Tisch, um den Monitor nicht zu verkratzen. Legen Sie den Monitor flach mit dem Display nach unten zeigend auf den Tisch.
- ④ Halten Sie den Monitor und führen Sie den zusammengebauten Ständer in die Halterung bis er einrastet.

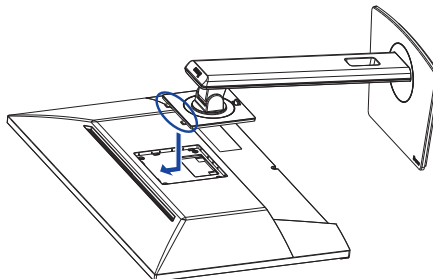

<Entfernen>

- ① Legen Sie ein weiches Tuch auf den Tisch, um den Monitor nicht zu verkratzen. Legen Sie den Monitor flach mit dem Display nach unten zeigend auf den Tisch.
- ② Drücken Sie die Entriegelungstaste, um den Ständer zu entfernen.

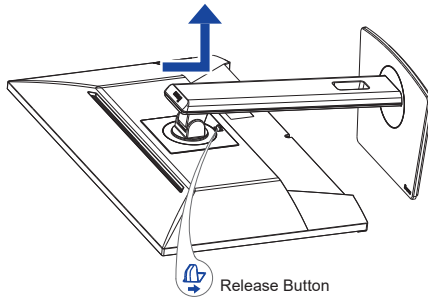

- ③ Lösen Sie die Rändelschraube mit dem mitgelieferten Schraubendreher um die Standhals vom VESA-Platte zu entfernen.
- ④ Lösen Sie die Rändelschraube mit dem mitgelieferten Schraubendreher um die Ständerbasis vom Standhals zu entfernen.

INSTALLATION DES MONITORFUßES : ProLite XU2493HSU, XU2793HSU, XU2793QSU

- VORSICHT**
- Stellen Sie den Monitor auf eine stabile Fläche. Wenn der Monitor herunterfällt, kann es zu Verletzungen oder Beschädigungen kommen.
 - Setzen Sie den Monitor keinen starken Stößen aus. Er könnte dadurch beschädigt werden.
 - Trennen Sie den Monitor von der Netzquelle ab bevor sie den Fuß de-/ installieren, um das Risiko von Stromschlag oder Beschädigung zu vermeiden.

<Installation>

- ① Legen Sie ein weiches Tuch auf den Tisch, um den Monitor nicht zu verkratzen. Legen Sie den Monitor flach mit dem Display nach unten zeigend auf den Tisch.
- ② Halten Sie den Monitor und führen sie den Standfußes in die Halterung bis er einrastet.
- ③ Bringen Sie die Bodenplatte zum Standfußes an.
- ④ Platzieren Sie die Kabelhalter in die Aussparungen.

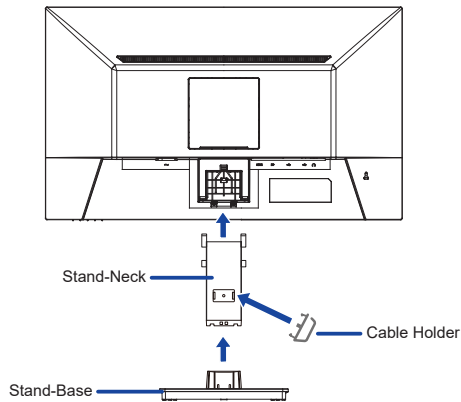

<Entfernen>

- ① Legen Sie ein weiches Tuch auf den Tisch, um den Monitor nicht zu verkratzen. Legen Sie den Monitor flach mit dem Display nach unten zeigend auf den Tisch.
- ② Drücken Sie die Haken nach innen und ziehen sie die Ständerbasis vom Ständerhals ab.
- ③ Drücken Sie die Entriegelungstaste des Standfußes um diesen zu entfernen.
- ④ Entfernen Sie den Kabelhalter.

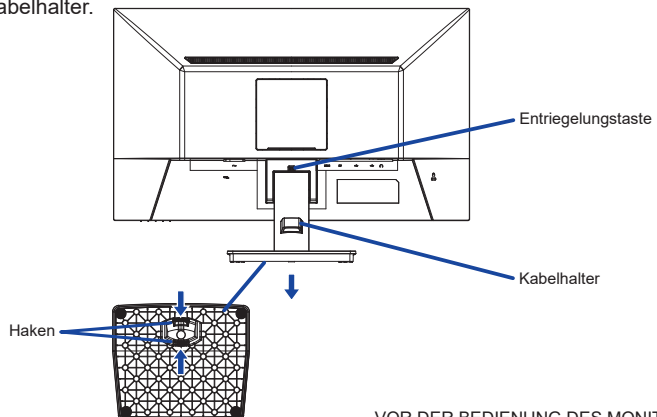

FUNKTIONSELEMENTE UND ANSCHLÜSSE : ProLite XUB2493HSU, XUB2793HSU, XUB2793QSU

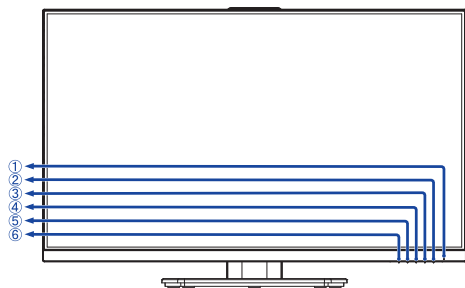

<Frontseite>

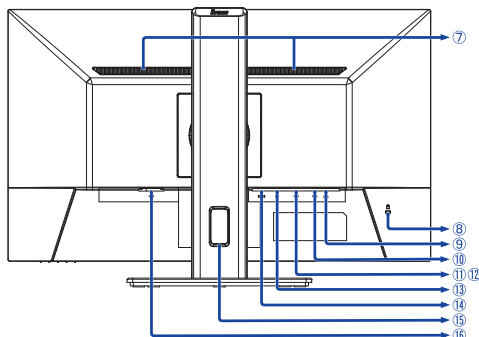

<Rückseite>

- ① Stromanzeige

HINWEIS Blau: Normale Betrieb
Orange: Standby Modus

- ② Ein/Aus-Schalter (⏻)
- ③ Menü-Taste (MENU)
- ④ Oben / Rechts / Lautstärke (▶ / 🔊) *1
- ⑤ Unten / Links / i-Style Color (◀ / ⓘ) *1
- ⑥ Signal Eingangswahl / Beenden-Taste (INPUT/EXIT) *1
- ⑦ Lautsprecher
- ⑧ Schlüsselloch für Sicherheitsschloss

HINWEIS Sie können ein Sicherheitsschloss und -kabel anbringen, um zu verhindern, dass der Monitor ohne Erlaubnis entfernt wird.

- ⑨ Kopfhöreranschluss (🎧)
- ⑩ USB-UP Anschluss (🔌)
- ⑪ USB-DOWN Anschluss (🔌) *2
- ⑫ USB-DOWN Anschluss (🔌) *2
- ⑬ DisplayPort Anschluss (DP)
- ⑭ HDMI Anschluss (HDMI)
- ⑮ Kabel Aussparung
- ⑯ AC-Anschluss (~ : Wechselstrom)

*1 Sie können das Menü überspringen und direkt eine Einstellung anzeigen und verändern.

*2 ProLite XUB2493HSU, ProLite XUB2793HSU : USB2,0 (5V, 500mA)
ProLite XUB2793QSU : USB3,2 Gen1 (5Gbps, 5V, 900mA)

FUNKTIONSELEMENTE UND ANSCHLÜSSE : ProLite XU2493HSU, XU2793HSU, XU2793QSU

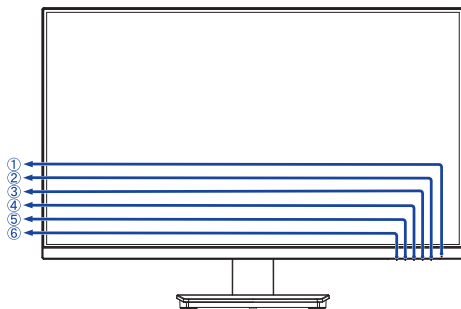

<Frontseite>

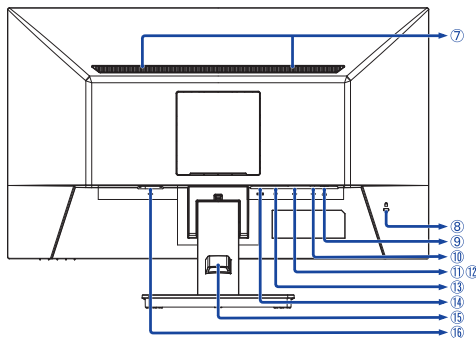

<Rückseite>

① Stromanzeige

HINWEIS Blau: Normale Betrieb
Orange: Standby Modus

② Ein/Aus-Schalter (⏻)

③ Menü-Taste (MENU)

④ Oben / Rechts / Lautstärke (▶ / 🔊) *1

⑤ Unten / Links / i-Style Color (◀ / 🎨) *1

⑥ Signal Eingangswahl / Beenden-Taste (INPUT/EXIT) *1

⑦ Lautsprecher

⑧ Schlüsselloch für Sicherheitsschloss

HINWEIS Sie können ein Sicherheitsschloss und -kabel anbringen, um zu verhindern, dass der Monitor ohne Erlaubnis entfernt wird.

⑨ Kopfhöreranschluss (🎧)

⑩ USB-UP Anschluss (🔌)

⑪ USB-DOWN Anschluss (🔌) *2

⑫ USB-DOWN Anschluss (🔌) *2

⑬ DisplayPort Anschluss (DP)

⑭ HDMI Anschluss (HDMI)

⑮ Kabelhalter

⑯ AC-Anschluss (⚡ : Wechselstrom)

*1 Sie können das Menü überspringen und direkt eine Einstellung anzeigen und verändern.

*2 ProLite XU2493HSU, ProLite XU2793HSU : USB2,0 (5V, 500mA)
ProLite XU2793QSU : USB3,2 Gen1 (5Gbps, 5V, 900mA)

MONITOR ANSCHLIESSEN : ProLite XUB2493HSU, XUB2793HSU, XUB2793QSU

- ① Schalten Sie sowohl Computer als auch Monitor aus.
- ② Schließen Sie den Computer mit dem Signalkabel an den Monitor an.
- ③ Benutzen Sie das USB Kabel um den Monitor mit dem Computer zu verbinden.
- ④ Schließen Sie das Netzkabel erst an den Monitor und dann an das Netzteil an.
- ⑤ Schalten Sie Ihren Monitor sowie Computer ein.

HINWEIS

- Bitte bestätigen Sie, dass das Verteilungssystem in der Gebäudeinstallation den Trennschalter mit 120/240V, 20A (maximal) vorsieht.
- Die Signalkabel, die zum Anschließen des Computers und des Monitors verwendet werden, können sich je nach benutztem Computer unterscheiden. Bei einer falschen Verbindung kann es zu schwerwiegenden Schäden am Monitor und Computer kommen. Das mit dem Monitor gelieferte Kabel eignet sich für einen standardmäßigen Anschluss. Falls ein besonderes Kabel erforderlich ist, wenden Sie sich bitte umgehend an Ihren iiyama-Händler vor Ort oder eine regionale iiyama-Vertretung.
- Ziehen Sie die Schrauben an beiden Enden des Signalkabels fest.
- Geräte der Schutzklasse I des Typs A müssen mit Schutzerde verbunden sein.
- Die Netzanschlusstekdose sollte nahe am Gerät angebracht und leicht zugänglich sein.
- Übermäßiger Schalldruck von Ohr-/Kopfhörern kann einen Hörschaden/ Hörverlust bewirken.

[Beispiel für Verbindung]

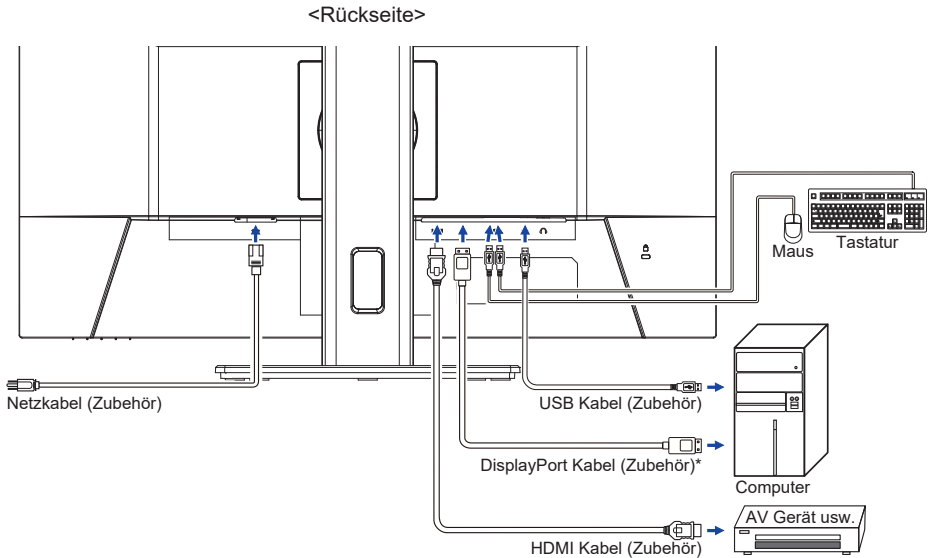

* Zubehör nur für ProLite XUB2793QSU

[Sammeln Sie Kabel]

Führen Sie die Kabel durch die Kabel Aussparung, um sie zu bündeln.

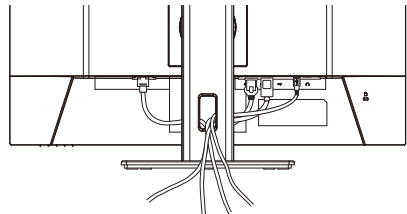

MONITOR ANSCHLIESSEN : ProLite XU2493HSU, XU2793HSU, XU2793QSU

- ① Schalten Sie sowohl Computer als auch Monitor aus.
- ② Schließen Sie den Computer mit dem Signalkabel an den Monitor an.
- ③ Benutzen Sie das USB Kabel um den Monitor mit dem Computer zu verbinden.
- ④ Schließen Sie das Netzkabel erst an den Monitor und dann an das Netzteil an.
- ⑤ Schalten Sie Ihren Monitor sowie Computer ein.

HINWEIS

- Bitte bestätigen Sie, dass das Verteilungssystem in der Gebäudeinstallation den Trennschalter mit 120/240V, 20A (maximal) vorsieht.
- Die Signalkabel, die zum Anschließen des Computers und des Monitors verwendet werden, können sich je nach benutztem Computer unterscheiden. Bei einer falschen Verbindung kann es zu schwerwiegenden Schäden am Monitor und Computer kommen. Das mit dem Monitor gelieferte Kabel eignet sich für einen standardmäßigen Anschluss. Falls ein besonderes Kabel erforderlich ist, wenden Sie sich bitte umgehend an Ihren iiyama-Händler vor Ort oder eine regionale iiyama-Vertretung.
- Ziehen Sie die Schrauben an beiden Enden des Signalkabels fest.
- Geräte der Schutzklasse I des Typs A müssen mit Schutzerde verbunden sein.
- Die Netzanschlusstekdose sollte nahe am Gerät angebracht und leicht zugänglich sein.
- Übermäßiger Schalldruck von Ohr-/Kopfhörern kann einen Hörschaden/ Hörverlust bewirken.

[Beispiel für Verbindung]

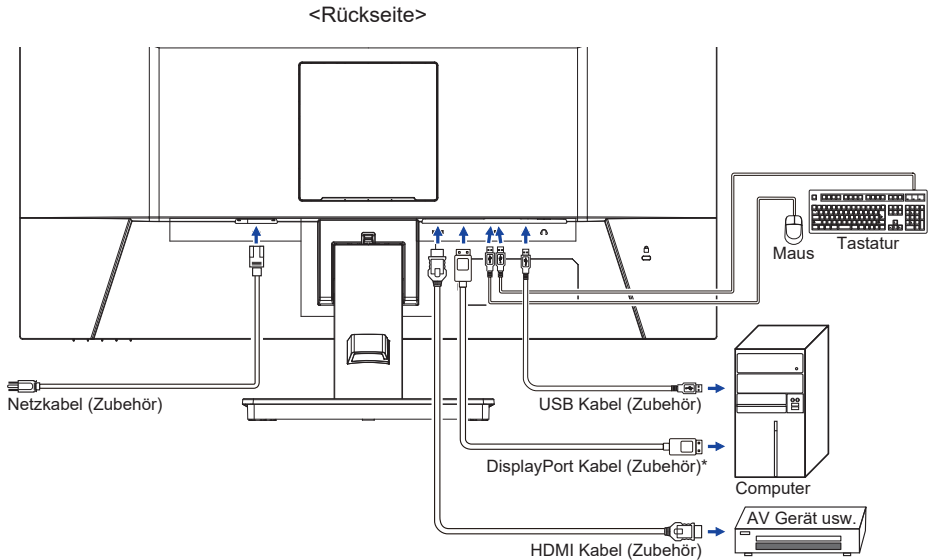

* Zubehör nur für ProLite XU2793QSU

[Sammeln Sie Kabel]

Führen Sie die Kabel durch die Kabellhalter, um sie zu bündeln.

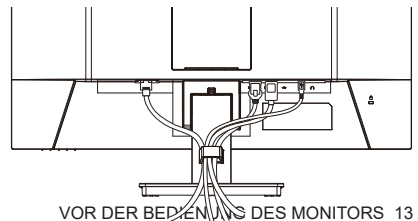

TRENNEN SIE IHREN MONITOR

- ① Schalten Sie sowohl Computer als auch Monitor aus.
- ② Trennen Sie zuerst das Netzkabel von der Stromquelle und dann vom Monitor.
- ③ Trennen Sie das Audiokabel vom Monitor und Computer.
- ④ Trennen Sie das Signalkabel vom Monitor und Computer.

COMPUTER-EINSTELLUNG

■ Signaltiming

Siehe Seite 38, wenn Sie das gewünschte Signaltiming einstellen möchten: KONFORMES TIMING.

AUSTRICHTUNG DER HÖHE UND DES BETRACHTUNGSWINKELS : ProLite XUB2493HSU, XUB2793HSU, XUB2793QSU

- Für ein optimales Arbeiten sollten Sie direkt von vorne auf den Schirm blicken. Richten Sie den Winkel und die Höhe des Monitors wunschgemäß aus.
- Halten Sie beim Ändern des Neigungswinkels und der Höhe das Panel mit einer Hand fest, um ein Umkippen des LCD-Monitors zu verhindern.
- Sie können nun die Höhe auf bis zu 150mm und den Winkel um bis zu 45° nach rechts und links, drehen sowie um 23° nach hinten kippen und 5° nach vorn kippen.

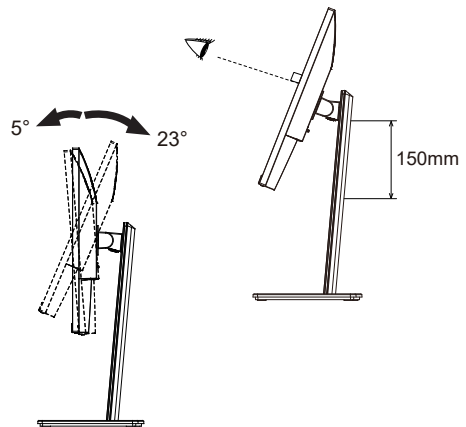

HINWEIS

- Berühren Sie beim Ändern der Höhe bzw. Neigungswinkel nicht den LCD-Schirm. Andernfalls besteht Beschädigungsgefahr.
- Achten Sie beim Ändern der Höhe und des Winkels darauf, sich nicht die Finger einzuklemmen.
- Vorsicht: Achten Sie beim Ändern der Höhe und des Winkels auf Ihre Finger.

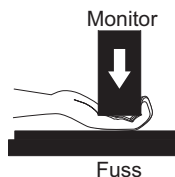
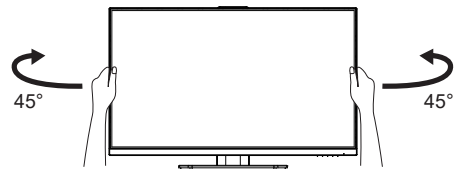

ANSICHTWINKEL EINSTELLEN : ProLite XU2493HSU, XU2793HSU, XU2793QSU

- Für eine optimale Ansicht sollten Sie immer auf die gesamte Fläche des Monitors schauen.
- Halten Sie den Ständer so fest, dass er nicht umkippt, wenn Sie den Winkel des Monitors anpassen.
- Der LCD-Monitor lässt sich um 22° nach hinten kippen und 4° nach vorn kippen.
- Damit Sie eine gesunde und entspannte Position einnehmen können, wenn Sie den Monitor bei der Arbeit verwenden, sollte der Ansichtswinkel 10° nicht überschreiten. Stellen Sie den Winkel des Monitors ganz nach Ihren Bedürfnissen ein.

HINWEIS

- Berühren Sie nicht die LCD-Oberfläche, wenn Sie den Winkel anpassen. Die LCD-Fläche könnte dabei beschädigt werden oder brechen.
- Achten Sie darauf, nicht Ihre Finger einzuklemmen, wenn Sie den Winkel einstellen.

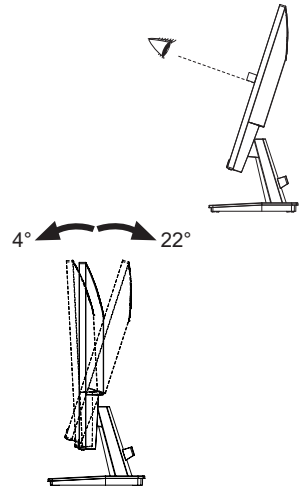

MONITOR BEDIENEN

Um das bestmögliche Bild zu bieten, besitzt der iiyama-LCD-Monitor die Voreinstellung KONFORMES TIMING, die auf Seite 38 erläutert wird. Sie können das Bild auch auf folgende Weise einstellen.

- 1 Drücken Sie auf die MENU Taste, um das Bildschirm-Menü (OSD) aufzurufen. Es gibt zusätzliche Menüelemente, die mit den ◀/▶ Tasten geändert werden können.



- 2 Wählen Sie das Menüelement aus, dessen Einstellung Sie ändern möchten. Drücken Sie auf die MENU Taste. Verwenden Sie dann die ◀/▶ Tasten, um das gewünschte Einstellungssymbol zu markieren.
- 3 Drücken Sie erneut auf die MENU Taste. Verwenden Sie die ◀/▶ Tasten um die gewünschte Einstellung vorzunehmen.
- 4 Drücken Sie auf die EXIT Taste, um das Menü zu beenden. Die vorgenommenen Einstellungen werden dann automatisch gespeichert.

Wenn Sie z.B. die OSD vertikale Position ändern möchten, wählen Sie das Menüelement von "OSD" und drücken Sie dann auf die MENU Taste. Wählen Sie "V. Position" mit den ◀/▶ Tasten und drücken auf die MENU Taste. Verwenden Sie die ◀/▶ Tasten, um die Einstellungen für die OSD vertikale Position zu ändern. Hierbei sollte die OSD vertikale Position ebenfalls entsprechend angepasst werden.

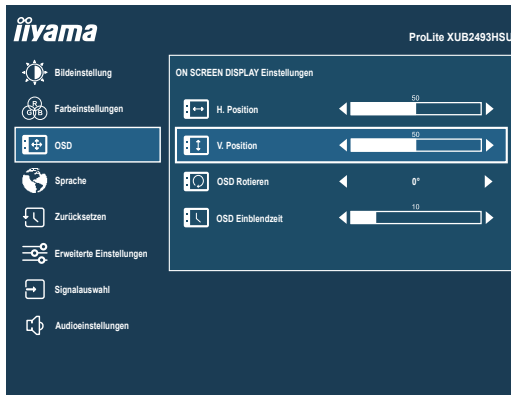

Drücken Sie die MENU Taste und schließlich die EXIT Taste, um die Bildschirmanzeigefunktion zu schließen. Alle Änderungen werden im Speicher gespeichert.

HINWEIS







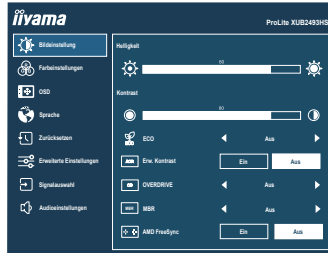

- Wenn das Menü während der Einstellung ausgeblendet wird, liegt das daran, dass die "OSD Einblendzeit" für die Anzeige des Menüs verstrichen ist. Auch der EXIT Taste kann benutzt werden, um vorhergehendes Menü zurückzubringen und die Bildschirmanzeige abzustellen.
- Wenn das Menü automatisch ausgeblendet wird, werden alle vorgenommenen Einstellungen automatisch gespeichert. Während Sie das Menü verwenden, sollte der Monitor nicht ausgeschaltet werden.

MENÜINHALT EINSTELLEN



Bildeinstellung *1 Picture Adjust



Einstellungselement	Problem / Option	Zu drückende Taste
Helligkeit *2 Brightness	Zu dunkel Zu hell	 
Kontrast Contrast	Zu matt Zu intensiv	 
Eco Eco	Aus Normal Mode 1 Geringe Helligkeit. Mode 2 Geringe Helligkeit als im Mode 1. Mode 3 Geringe Helligkeit als im Mode 2.	Direkte
Erw. Kontrast Adv. Contrast	Ein Kontrast verhältniss erhöhen. Aus Typisches Kontrast verhältniss.	
Overdrive Overdrive	Aus / 1 / 2 / 3 Er verbessert die Graustufe Antwortzeit der LCD Verkleidung. Ein höheres Niveau ergibt ein schnelleres die Antnortzeit.	 
MBR *3 MBR	Aus / 1 / 2 / 3 / 4 / 5 / 6 / 7 Reduziert Bewegungsunschärfe auf dem LCD-Panel.	 
AMD FreeSync AMD FreeSync	Ein Aktiviert die Freesync Funktion. Aus Freesync Funktion ist auf Aus eingestellt.	

*1 Anpassungen und Einstellungen sind möglicherweise aufgrund anderer aktivierter Elemente nicht möglich. Weitere Einzelheiten finden Sie auf Seite 18 "Funktion Korrelationsmatrix".

*2 Stellen Sie die "Helligkeit" ein, wenn Sie den Monitor in einem dunklen Raum verwenden, und die Bildschirmanzeige zu dunkel ist.

*3 Nicht einstellbar wenn der "AMD FreeSync" aktiv ist. Verfügbar, wenn die Bildwiederholffrequenz 75Hz oder höher beträgt. 100Hz werden empfohlen.

Direkte

Sie können Menüelemente überspringen und den Bildschirm für die Optioneneinstellung auf folgende Weise direkt anzeigen.

- Eco : Drücken Sie die **i** Taste 3 Sekunden lang, wenn das Menü nicht angezeigt wird.

■ Funktion Korrelationsmatrix

Aktiver elemente Ausgewähltes elemente	Bildeinstellung			Farbeinstellungen	
	Eco	Erw. Kontrast	MBR	i-Style Color	Blauton Reduzierung
				Standard Spiele Kino Landschaft Text	
Helligkeit	–	–	–	–	✓
Kontrast	✓	–	✓	–	✓
Eco	–	✓	–	–	✓
Erw. Kontrast	✓	–	–	–	✓
Overdrive	✓	✓	–	–	✓
MBR	–	–	–	–	–
AMD FreeSync	✓	✓	✓	✓	✓



✓ : Verfügbar

– : Nicht verfügbar

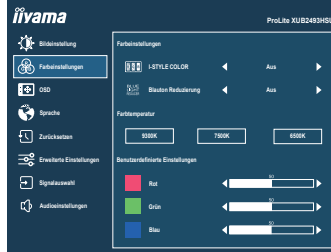

Farbeinstellungen Color Settings



Einstellungselement	Problem / Option	Zu drückende Taste	
i-Style Color *1 i-Style Color Direkte	Aus	Einstellungen über die Farbtemperatur sind aktiv, i-Style Color ist inaktiv.	
	Standard	Für allgemeine Windows-Umgebungen und standardmäßige Monitoreinstellungen geeignet	
	Spiele	Für PC-Spielumwelt	
	Kino	Für Film- und Videoumwelt	
	Landschaft	Für das Anzeigen von Landschaftsbildern	
	Text	Für die Textbearbeitung und -anzeigen in einer Textverarbeitungs-Umgebung	
Blautes Licht Reduzierung *2 Blue Light Reducer	Aus	Normal	
	Mode 1	Blaues Licht ist reduziert.	
	Mode 2	Blaues Licht ist mehr als in Mode 1 reduziert.	
	Mode 3	Blaues Licht ist mehr als in Mode 2 reduziert.	
Farbtemperatur *1,2 Color Temperature	9300K	Kühle Farbe	
	7500K	Normale Farbe	
	6500K	Warme Farbe	
Benutzerdefinierte Einstellungen *1,2 User Preset	Rot	Zu schwach	
	Grün		
	Blau	Zu stark	

*1 Nicht einstellbar, wenn "Blautes Licht Reduzierung" aktiv ist.







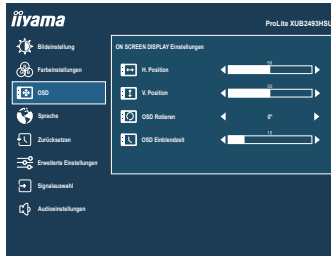

*2 Nicht einstellbar, wenn "i-Style Color" aktiv ist.

Direkte

Sie können Menüelemente überspringen und den Bildschirm für die Optioneneinstellung auf folgende Weise direkt anzeigen.

- i-Style Color : Drücken Sie die **i** Taste, wenn das Menü nicht angezeigt wird.



Einstellungselement	Problem / Option	Zu drückende Taste
H. Position OSD Horizontal Position	OSD zu weit links OSD zu weit rechts	 
V. Position OSD Vertical Position	OSD zu weit unten OSD zu weit oben	 
OSD Rotieren * OSD Rotate	Drehen Sie das OSD. 0° (Normal) / +90° (Nach rechts drehen) / -90° (Nach links drehen)	 
OSD Einblendzeit OSD Time	Sie können die Anzeigzeit für das OSD-Menü auf 5 bis 30 Sekunden einstellen.	 

* Für **ProLite XUB2494HSU, XUB2794HSU, XUB2794QSU**

Sprache Language

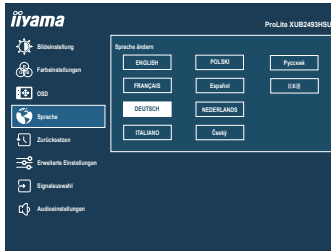

Einstellungselement	Option			
Sprache Language	English	Englisch	Español	Spanisch
	Français	Französisch	Nederlands	Holländisch
	Deutsch	Deutsch	Český	Tschechisch
	Italiano	Italienisch	Русский	Russisch
	Polski	Polnisch	日本語	Japanisch

DEUTSCH

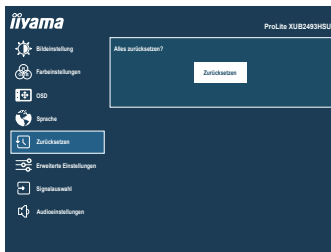

Zurücksetzen Recall

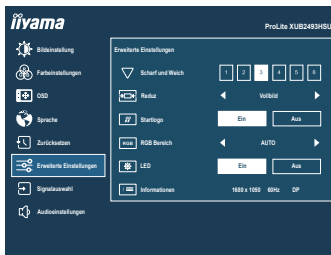

Einstellungselement	Option
Zurücksetzen Recall	Einstellungen ab Werk werden wiederhergestellt.

Erweiterte Einstellungen Miscellaneous



Einstellungselement	Problem / Option		Zu drückende Taste
Scharf und Weich Sharp and Soft	1 2 3 4 5 6		 
Reduz Video Mode Adjust	Vollbild	Ganzflächige Darstellung.	
	Seitenverhältnis *	Max. Vergrößerung unter Beibehaltung des original Seitenverhältnisses.	
Startlogo Opening Logo	Ein	iiyama Logo wird beim Einschalten angezeigt.	
	Aus	iiyama Logo wird beim Einschalten nicht angezeigt.	
RGB Bereich RGB Range	Auto	Automatische Auswahl des Farbskala Signals.	
	Voll	Für ein Signal mit vollständiger Farbskala	
	Farbbereich	Für ein Signal mit reduzierter Farbskala	
LED LED	Ein	Die Stromanzeige ist eingeschalten.	
	Aus	Die Stromanzeige ist ausgeschalten.	
HINWEIS Wenn sie die Stromanzeige stört, schalten sie diese aus.			
Informationen Display Information	Zeigt Informationen über die aktuelle Signaleingabe von der Grafikkarte des Computers. HINWEIS In der Bedienungsanleitung der Grafikkarte finden Sie weitere Informationen über Änderung und Aktualisierung der Auflösung.		

* Option ist mit der 16:9-Auflösung nicht verfügbar.



Signalauswahl Input Select

Direkte

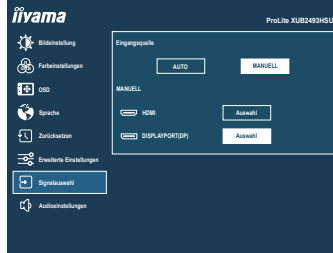

Einstellungselement		Option	
Eingangsquelle Input Source	Auto	Der analoge und digitale Eingang wird auf Aktivitat durchsucht. Der erste aktive Eingang wird dargestellt.	
	Manuell	HDMI	Wählen Sie den Digital (HDMI).
DisplayPort(DP)		Wählen Sie den Digital (DisplayPort).	

HINWEIS Die Funktion "Auto" ermöglicht die automatische Auswahl der verfügbaren Eingangsquellen.
Die Eingangsquelle vom Computer im standby modus kann nicht ausgewählt werden.
Wenn Sie eine der Eingangsquellen manuell auswählen, wird die andere Quelle nicht automatisch ausgewählt.

DEUTSCH



Direkte

Sie können Menüelemente überspringen und den Bildschirm für die Optioneneinstellung auf folgende Weise direkt anzeigen.

- Signalauswahl : Drücken Sie auf die INPUT Taste, wenn das Menü nicht angezeigt wird.

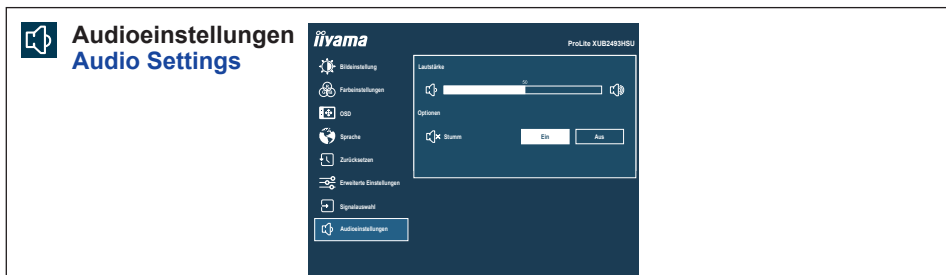





Einstellungs-element	Problem / Option	Zu drückende Taste
Lautstärke Volume	Zu leise Zu laut	 
Stumm Mute Audio	Ein	Stellt den Ton in der vorherigen Lautstärke wieder her.
	Aus	Schaltet den Ton vorübergehend aus.

Direkte

Sie können Menüelemente überspringen und den Bildschirm für die Optioneneinstellung auf folgende Weise direkt anzeigen.

- Lautstärke : Drücken Sie die  Taste, wenn das Menü nicht angezeigt wird.
- Stumm : Drücken Sie die  Taste 3 Sekunden lang, wenn das Menü nicht angezeigt wird.

• Sperre

<OSD Menü>

1. Die Menü Sperre wird aktiviert in dem Sie die MENU Taste für ca. 10 Sek gleichzeitig gedrückt halten. Die Meldung "OSD gesperrt" erscheint beim Betätigen jeglicher Tasten.
2. Die Menü Sperre wird deaktiviert in dem Sie die MENU Taste für ca. 10 Sek. gleichzeitig gedrückt halten.

<Ein/Aus-Schalter>

1. Die Ein/Aus-Schalter Sperre wird aktiviert in dem Sie die EXIT Taste für ca. 10 Sek gleichzeitig gedrückt halten. Bei aktiver Ein/Aus-Schalter Sperre kann das Gerät nicht ausgeschalten werden. Die Meldung "Netzschalter gesperrt" erscheint.
2. Die Ein/Aus-Schalter Sperre wird deaktiviert in dem Sie die EXIT Taste für ca. 10 Sek gleichzeitig gedrückt halten.

STANDBY FUNKTION

Dieses Produkt verfügt über die Standby Funktion. Wenn die Funktion aktiviert ist, wird unnötiger Stromverbrauch durch den Monitor reduziert, während der Monitor nicht bedient wird. Der Monitor verhält sich für die Standby folgendermaßen. Die Funktion zur Standby, einschließlich der Einstellungen für den Timer, wird vom Betriebssystem gesteuert. Lesen Sie die Bedienungsanleitung für das Betriebssystem, um Informationen über die Konfiguration zu finden.

■ Standby modus

Wenn das Videosignal vom Computer nicht aktiv sind, geht der Monitor in den Standby modus über, in dem der Stromverbrauch auf weniger als 0,5W* reduziert wird. Der Bildschirm wird dunkel, und die Stromanzeige leuchtet orangen auf. Sie können den Monitor aus dem Standby modus in wenigen Sekunden wiederaufwecken, wenn Sie entweder auf die Tastatur drücken oder die Maus bewegen.

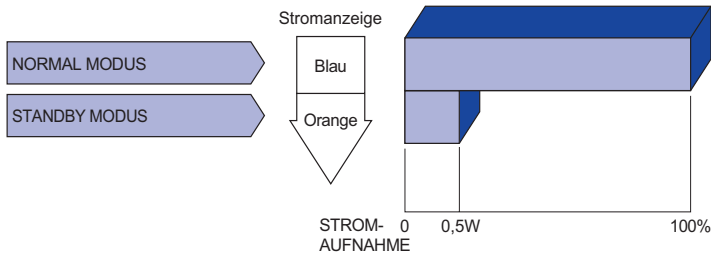

* Wenn die USB-Geräte nicht angeschlossen sind.

FEHLERSUCHE

Falls der Monitor nicht richtig arbeitet, suchen Sie bitte zuerst an Hand dieser Liste nach der Ursache:

1. Überprüfen Sie die Einstellungen wie im Abschnitt INBETRIEBNAHME beschrieben. Falls der Monitor kein Bild darstellt, gehen Sie zu Punkt 2.
2. Wenn das Problem nicht behoben ist, suchen Sie die Ursache wie unten beschrieben.
3. Sollten Sie ein Problem bemerken, das nicht in der Liste aufgeführt ist und Sie nicht anhand der Vorschläge beheben können, schalten Sie den Monitor aus, trennen Sie den Netzstecker vom Gerät und wenden Sie sich für weitere Hilfe an Ihren Fachhändler.

Problem

Abhilfe

① Kein Bild.

(Stromanzeige ist aus)

- Steck das Netzkabel richtig?
- Hauptschalter auf ON?
- Überprüfen Sie mit Hilfe eines anderen Gerätes ob überhaupt Strom vorhanden ist.

(Stromanzeige ist blau)

- Ist der Bildschirmschoner aktiviert? Zur Überprüfung bewegen Sie die Maus oder drücken Sie eine Taste des Keyboards.
- Drehen Sie Kontrast und/oder Helligkeit auf.
- Ist der Computer eingeschaltet?
- Ist das Signalkabel richtig eingesteckt?
- Entspricht das Signal Timing den Werten des Monitors?

(Stromanzeige ist orange)

- Falls der Monitor im standby modus ist, bewegen Sie die Maus oder drücken Sie eine Taste des Keyboards.
- Ist der Computer eingeschaltet?
- Ist das Signalkabel richtig eingesteckt?
- Entspricht das Signal Timing den Werten des Monitors?

② Das Bild ist nicht synchronisiert.

- Ist das Signalkabel richtig eingesteckt (verpolt)?
- Entspricht das Signal Timing den Werten des Monitors?

③ Das Bild ist nicht in der Mitte.

- Entspricht das Signal Timing den Werten des Monitors?

④ Das Bild ist zu dunkel oder zu hell.

- Entspricht der Videoausgangspegel den Spezifikationen des Monitors?

⑤ Das Bild wackelt.

- Entspricht die Spannungsversorgung den Spezifikationen des Monitors?
- Entspricht das Video Timing den Spezifikationen des Monitors?

Problem

Abhilfe

- ⑥ **Kein Ton.**
- Die Audio Geräte (Computer, Soundkarte usw.) sind eingeschalten.
 - Das Audiokabel ist richtig angeschlossen.
 - Erhöhen Sie die Lautstärke.
 - Stummschaltung ist Aus.
 - Der Level des Audiosignales ihrer Soundkarte ist innerhalb der Spezifikationen des Monitors.
- ⑦ **Der Sound ist zu laut oder zu leise.**
- Der Level des Audiosignales ihrer Soundkarte ist innerhalb der Spezifikationen des Monitors.
- ⑧ **Seltsame Geräusche sind zu hören.**
- Das Audiokabel ist richtig angeschlossen.

INFORMATIONEN ZUM RECYCLING

Für besseren Umweltschutz bitte schaffen Sie nicht Ihren Monitor ab.
Besichtigen Sie bitte unsere Web site: <https://iiyama.com> für die Monitorwiederverwertung.

ANHANG

Irrtum und Änderungen in Design und Spezifikationen vorbehalten.

TECHNISCHE DATEN : ProLite XUB2493HSU-B6

Grösse-Kategorie		24"
LCD-Fläche	Panel-technologie	IPS Panel-technologie
	Grösse	Diagonal: 23,8" (60,5cm)
	Lochabstand	0,275mm H × 0,275mm V
	Helligkeit	250cd/m ² (Typisch), 160cd/m ² (Standard / Energieeinsparung)
	Kontraste	1000 : 1 (Typisch), Erw. Kontrast-Funktion vorhanden
	Ansichtbereich	Rechts / Links : Jeweils 89 Grad, Auf / Ab : Jeweils 89 Grad (Typisch)
	MPRT	1ms
Anzeigefarben		Ca. 16,7M
Sync-Frequenz		HDMI(FreeSync: Aus): Horizontal: 30,0-110,0kHz, Vertikal: 55-100Hz HDMI(FreeSync: Ein): Horizontal: 30,0-110,0kHz, Vertikal: 48-100Hz DisplayPort(FreeSync: Aus): Horizontal: 30,0-110,0kHz, Vertikal: 55-100Hz DisplayPort(FreeSync: Ein): Horizontal: 30,0-110,0kHz, Vertikal: 48-100Hz
Physikalisch Auflösung		1920 × 1080, 2,1 Megapixel
Max. unterstützte Auflösung		HDMI(FreeSync: Aus): 1920 × 1080, 100Hz HDMI(FreeSync: Ein): 1920 × 1080, 100Hz DisplayPort(FreeSync: Aus): 1920 × 1080, 100Hz DisplayPort(FreeSync: Ein): 1920 × 1080, 100Hz
Eingangsanschluss		HDMI, DisplayPort
Eingangs-Videosignal		HDMI, DisplayPort
USB Standard		USB2,0 (DC5V, 500mA)
Anzahl der USB Eingänge Verbindungsart		1 Aufstrom : Serie B 2 Abstrom : Serie A
Kopfhöreranschluss		ø 3,5mm Minibuchse (Stereo)
Lautsprecher		2W × 2 (Stereolautsprecher)
Maximale Bildschirmgröße		527,04mm B × 296,46mm H / 20,75" B × 11,67" H
Netzquelle		100-240VAC, 50/60Hz, 1,5A
Stromverbrauch		Typisch 18W Standby modus: Maximal 0,5W, Aus Modus: Maximal 0,3W
Abmessungen / Gewicht		538,5 × 350,0 - 500,0 × 209,5mm / 21,2 × 13,8 - 19,7 × 8,2" (B×H×T) 4,6kg / 10,14lbs
Höhenverstellung		150mm
Winkel		Neigung: Auf: 23 Grad, Ab: 5 Grad Schwenken: Links / Rechts: Jeweils 45 Grad Drehung: Im Uhrzeigersinn / Gegen den Uhrzeigersinn: Jeweils 90 Grad
Umgebungsbedingungen		Betrieb: Temperatur 5 bis 35°C / 41 bis 95°F Luftfeuchtigkeit 10 bis 80% (nicht kondensierend) Speicher: Temperatur -20 bis 60°C / -4 bis 140°F Luftfeuchtigkeit 10 bis 90% (nicht kondensierend)
EPEAT Bronze		Die Anmeldung ist von Land zu Land unterschiedlich, Einzelheiten finden Sie unter www.epeat.net
Zertifikate		TCO Certified, CE, UKCA, TÜV-Bauart, VCCI, PSE, EAC

HINWEIS * Wenn die USB-Geräte nicht angeschlossen sind.

TECHNISCHE DATEN : ProLite XU2493HSU-B6

DEUTSCH

Grösse-Kategorie	24"	
LCD-Fläche	Panel-technologie	IPS Panel-technologie
	Grösse	Diagonal: 23,8" (60,5cm)
	Lochabstand	0,275mm H × 0,275mm V
	Helligkeit	250cd/m ² (Typisch), 160cd/m ² (Standard / Energieeinsparung)
	Kontraste	1000 : 1 (Typisch), Erw. Kontrast-Funktion vorhanden
	Ansichtbereich	Rechts / Links : Jeweils 89 Grad, Auf / Ab : Jeweils 89 Grad (Typisch)
	MPRT	1ms
Anzeigefarben	Ca. 16,7M	
Sync-Frequenz	HDMI(FreeSync: Aus): Horizontal: 30,0-110,0kHz, Vertikal: 55-100Hz HDMI(FreeSync: Ein): Horizontal: 30,0-110,0kHz, Vertikal: 48-100Hz DisplayPort(FreeSync: Aus): Horizontal: 30,0-110,0kHz, Vertikal: 55-100Hz DisplayPort(FreeSync: Ein): Horizontal: 30,0-110,0kHz, Vertikal: 48-100Hz	
Physikalisch Auflösung	1920 × 1080, 2,1 Megapixel	
Max. unterstützte Auflösung	HDMI(FreeSync: Aus): 1920 × 1080, 100Hz HDMI(FreeSync: Ein): 1920 × 1080, 100Hz DisplayPort(FreeSync: Aus): 1920 × 1080, 100Hz DisplayPort(FreeSync: Ein): 1920 × 1080, 100Hz	
Eingangsanschluss	HDMI, DisplayPort	
Eingangs-Videosignal	HDMI, DisplayPort	
USB Standard	USB2,0 (DC5V, 500mA)	
Anzahl der USB Eingänge Verbindungsart	1 Aufstrom : Serie B 2 Abstrom : Serie A	
Kopfhöreranschluss	ø 3,5mm Minibuchse (Stereo)	
Lautsprecher	2W × 2 (Stereolautsprecher)	
Maximale Bildschirmgröße	527,04mm B × 296,46mm H / 20,75" B × 11,67" H	
Netzquelle	100-240VAC, 50/60Hz, 1,5A	
Stromverbrauch	Typisch 18W Standby modus: Maximal 0,5W, Aus Modus: Maximal 0,3W	
Abmessungen / Gewicht	538,5 × 393,05 × 178,5mm / 21,2 × 15,5 × 7,0" (B×H×T) 3,0kg / 6,61lbs	
Neigungswinkel	Auf: 22 Grad, Ab: 4 Grad	
Umgebungsbedingungen	Betrieb: Temperatur 5 bis 35°C / 41 bis 95°F Luftfeuchtigkeit 10 bis 80% (nicht kondensierend) Speicher: Temperatur -20 bis 60°C / -4 bis 140°F Luftfeuchtigkeit 10 bis 90% (nicht kondensierend)	
EPEAT Bronze	Die Anmeldung ist von Land zu Land unterschiedlich, Einzelheiten finden Sie unter www.epeat.net	
Zertifikate	TCO Certified, CE, UKCA, TÜV-Bauart, VCCI, PSE, EAC	

HINWEIS * Wenn die USB-Geräte nicht angeschlossen sind.

TECHNISCHE DATEN : ProLite XUB2793HSU-B6

Grösse-Kategorie	27"	
LCD-Fläche	Panel-technologie	IPS Panel-technologie
	Grösse	Diagonal: 27" (60,6cm)
	Lochabstand	0,3114mm H × 0,3114mm V
	Helligkeit	250cd/m ² (Typisch), 170cd/m ² (Standard / Energieeinsparung)
	Kontraste	1000 : 1 (Typisch), Erw. Kontrast-Funktion vorhanden
	Ansichtsbereich	Rechts / Links : Jeweils 89 Grad, Auf / Ab : Jeweils 89 Grad (Typisch)
	MPRT	1ms
Anzeigefarben	Ca. 16,7M	
Sync-Frequenz	HDMI(FreeSync: Aus): Horizontal: 30,0-110,0kHz, Vertikal: 55-100Hz HDMI(FreeSync: Ein): Horizontal: 30,0-110,0kHz, Vertikal: 48-100Hz DisplayPort(FreeSync: Aus): Horizontal: 30,0-110,0kHz, Vertikal: 55-100Hz DisplayPort(FreeSync: Ein): Horizontal: 110,0kHz, Vertikal: 48-100Hz	
Physikalisch Auflösung	1920 × 1080, 2,1 Megapixel	
Max. unterstützte Auflösung	HDMI(FreeSync: Aus): 1920 × 1080, 100Hz HDMI(FreeSync: Ein): 1920 × 1080, 100Hz DisplayPort(FreeSync: Aus): 1920 × 1080, 100Hz DisplayPort(FreeSync: Ein): 1920 × 1080, 100Hz	
Eingangsanschluss	HDMI, DisplayPort	
Eingangs-Videosignal	HDMI, DisplayPort	
USB Standard	USB2,0 (DC5V, 500mA)	
Anzahl der USB Eingänge Verbindungsart	1 Aufstrom : Serie B 2 Abstrom : Serie A	
Kopfhöreranschluss	ø 3,5mm Minibuchse (Stereo)	
Lautsprecher	2W × 2 (Stereolautsprecher)	
Maximale Bildschirmgröße	597,888mm B × 336,312mm H / 23,54" B × 13,24" H	
Netzquelle	100-240VAC, 50/60Hz, 1,5A	
Stromverbrauch	Typisch 22W Standby modus: Maximal 0,5W, Aus Modus: Maximal 0,3W	
Abmessungen / Gewicht	611,5 × 400,5 - 550,5 × 209,5mm / 24,1 × 15,8 - 21,7 × 8,2" (B×H×T) 5,4kg / 11,91lbs	
Höhenverstellung	150mm	
Winkel	Neigung: Auf: 23 Grad, Ab: 5 Grad Schwenken: Links / Rechts: Jeweils 45 Grad Drehung: Im Uhrzeigersinn / Gegen den Uhrzeigersinn: Jeweils 90 Grad	
Umgebungsbedingungen	Betrieb: Temperatur 5 bis 35°C / 41 bis 95°F Luftfeuchtigkeit 10 bis 80% (nicht kondensierend) Speicher: Temperatur -20 bis 60°C / -4 bis 140°F Luftfeuchtigkeit 10 bis 90% (nicht kondensierend)	
EPEAT Bronze	Die Anmeldung ist von Land zu Land unterschiedlich, Einzelheiten finden Sie unter www.epeat.net	
Zertifikate	TCO Certified, CE, UKCA, TÜV-Bauart, VCCI, PSE, EAC	

HINWEIS * Wenn die USB-Geräte nicht angeschlossen sind.

TECHNISCHE DATEN : ProLite XU2793HSU-B6

DEUTSCH

Grösse-Kategorie	27"	
LCD-Fläche	Panel-technologie	IPS Panel-technologie
	Grösse	Diagonal: 27" (68,6cm)
	Lochabstand	0,3114mm H × 0,3114mm V
	Helligkeit	250cd/m ² (Typisch), 170cd/m ² (Standard / Energieeinsparung)
	Kontraste	1000 : 1 (Typisch), Erw. Kontrast-Funktion vorhanden
	Ansichtbereich	Rechts / Links : Jeweils 89 Grad, Auf / Ab : Jeweils 89 Grad (Typisch)
	MPRT	1ms
Anzeigefarben	Ca. 16,7M	
Sync-Frequenz	HDMI(FreeSync: Aus): Horizontal: 30,0-110,0kHz, Vertikal: 55-100Hz HDMI(FreeSync: Ein): Horizontal: 30,0-110,0kHz, Vertikal: 48-100Hz DisplayPort(FreeSync: Aus): Horizontal: 30,0-110,0kHz, Vertikal: 55-100Hz DisplayPort(FreeSync: Ein): Horizontal: 110,0kHz, Vertikal: 48-100Hz	
Physikalisch Auflösung	1920 × 1080, 2,1 Megapixel	
Max. unterstützte Auflösung	HDMI(FreeSync: Aus): 1920 × 1080, 100Hz HDMI(FreeSync: Ein): 1920 × 1080, 100Hz DisplayPort(FreeSync: Aus): 1920 × 1080, 100Hz DisplayPort(FreeSync: Ein): 1920 × 1080, 100Hz	
Eingangsanschluss	HDMI, DisplayPort	
Eingangs-Videosignal	HDMI, DisplayPort	
USB Standard	USB2,0 (DC5V, 500mA)	
Anzahl der USB Eingänge Verbindungsart	1 Aufstrom : Serie B 2 Abstrom : Serie A	
Kopfhöreranschluss	ø 3,5mm Minibuchse (Stereo)	
Lautsprecher	2W × 2 (Stereolautsprecher)	
Maximale Bildschirmgröße	597,888mm B × 336,312mm H / 23,54" B × 13,24" H	
Netzquelle	100-240VAC, 50/60Hz, 1,5A	
Stromverbrauch	Typisch 22W Standby modus: Maximal 0,5W, Aus Modus: Maximal 0,3W	
Abmessungen / Gewicht	611,5 × 435,0 × 189,0mm / 24,1 × 17,1 × 7,4" (B×H×T) 3,8kg / 8,38lbs	
Neigungswinkel	Auf: 22 Grad, Ab: 4 Grad	
Umgebungsbedingungen	Betrieb: Temperatur 5 bis 35°C / 41 bis 95°F Luftfeuchtigkeit 10 bis 80% (nicht kondensierend) Speicher: Temperatur -20 bis 60°C / -4 bis 140°F Luftfeuchtigkeit 10 bis 90% (nicht kondensierend)	
EPEAT Bronze	Die Anmeldung ist von Land zu Land unterschiedlich, Einzelheiten finden Sie unter www.epeat.net	
Zertifikate	TCO Certified, CE, UKCA, TÜV-Bauart, VCCI, PSE, EAC	

HINWEIS * Wenn die USB-Geräte nicht angeschlossen sind.

TECHNISCHE DATEN : ProLite XUB2793QSU-B6

Grösse-Kategorie	27"	
LCD-Fläche	Panel-technologie	IPS Panel-technologie
	Grösse	Diagonal: 27" (68,5cm)
	Lochabstand	0,233mm H × 0,233mm V
	Helligkeit	250cd/m ² (Typisch), 165cd/m ² (Standard / Energieeinsparung)
	Kontraste	1300 : 1 (Typisch), Erw. Kontrast-Funktion vorhanden
	Ansichtbereich	Rechts / Links : Jeweils 89 Grad, Auf / Ab : Jeweils 89 Grad (Typisch)
	MPRT	1ms
Anzeigefarben	Ca. 16,7M	
Sync-Frequenz	HDMI(FreeSync: Aus): Horizontal: 30,0-151,0kHz, Vertikal: 55-100Hz HDMI(FreeSync: Ein): Horizontal: 30,0-151,0kHz, Vertikal: 48-100Hz DisplayPort(FreeSync: Aus): Horizontal: 30,0-151,0kHz, Vertikal: 55-100Hz DisplayPort(FreeSync: Ein): Horizontal: 151,0kHz, Vertikal: 48-100Hz	
Physikalisch Auflösung	2560 × 1440, 3,7 Megapixel	
Max. unterstützte Auflösung	HDMI(FreeSync: Aus): 2560 × 1440, 100Hz HDMI(FreeSync: Ein): 2560 × 1440, 100Hz DisplayPort(FreeSync: Aus): 2560 × 1440, 100Hz DisplayPort(FreeSync: Ein): 2560 × 1440, 100Hz	
Eingangsanschluss	HDMI, DisplayPort	
Eingangs-Videosignal	HDMI, DisplayPort	
USB Standard	USB3,2 Gen1 (5Gbps, DC5V, 900mA)	
Anzahl der USB Eingänge Verbindungsart	1 Aufstrom : Serie B 2 Abstrom : Serie A	
Kopfhöreranschluss	ø 3,5mm Minibuchse (Stereo)	
Lautsprecher	2W × 2 (Stereolautsprecher)	
Maximale Bildschirmgröße	596,7mm B × 335,7mm H / 23,49" B × 12,22" H	
Netzquelle	100-240VAC, 50/60Hz, 1,5A	
Stromverbrauch	Typisch 22W Standby modus: Maximal 0,5W, Aus Modus: Maximal 0,3W	
Abmessungen / Gewicht	613,5 × 400,5 - 550,5 × 209,5mm / 24,1 × 15,8 - 21,7 × 8,2" (B×H×T) 5,7kg / 12,57lbs	
Höhenverstellung	150mm	
Winkel	Neigung: Auf: 23 Grad, Ab: 5 Grad Schwenken: Links / Rechts: Jeweils 45 Grad Drehung: Im Uhrzeigersinn / Gegen den Uhrzeigersinn: Jeweils 90 Grad	
Umgebungsbedingungen	Betrieb: Temperatur 5 bis 35°C / 41 bis 95°F Luftfeuchtigkeit 10 bis 80% (nicht kondensierend) Speicher: Temperatur -20 bis 60°C / -4 bis 140°F Luftfeuchtigkeit 10 bis 90% (nicht kondensierend)	
EPEAT Bronze	Die Anmeldung ist von Land zu Land unterschiedlich, Einzelheiten finden Sie unter www.epeat.net	
Zertifikate	TCO Certified, CE, UKCA, TÜV-Bauart, VCCI, PSE, EAC	

HINWEIS * Wenn die USB-Geräte nicht angeschlossen sind.

TECHNISCHE DATEN : ProLite XU2793QSU-B6

DEUTSCH

Grösse-Kategorie	27"	
LCD-Fläche	Panel-technologie	IPS Panel-technologie
	Grösse	Diagonal: 27" (68,5cm)
	Lochabstand	0,233mm H × 0,233mm V
	Helligkeit	250cd/m ² (Typisch), 165cd/m ² (Standard / Energieeinsparung)
	Kontraste	1300 : 1 (Typisch), Erw. Kontrast-Funktion vorhanden
	Ansichtbereich	Rechts / Links : Jeweils 89 Grad, Auf / Ab : Jeweils 89 Grad (Typisch)
	MPRT	1ms
Anzeigefarben	Ca. 16,7M	
Sync-Frequenz	HDMI(FreeSync: Aus): Horizontal: 30,0-151,0kHz, Vertikal: 55-100Hz HDMI(FreeSync: Ein): Horizontal: 30,0-151,0kHz, Vertikal: 48-100Hz DisplayPort(FreeSync: Aus): Horizontal: 30,0-151,0kHz, Vertikal: 55-100Hz DisplayPort(FreeSync: Ein): Horizontal: 151,0kHz, Vertikal: 48-100Hz	
Physikalisch Auflösung	2560 × 1440, 3,7 Megapixel	
Max. unterstützte Auflösung	HDMI(FreeSync: Aus): 2560 × 1440, 100Hz HDMI(FreeSync: Ein): 2560 × 1440, 100Hz DisplayPort(FreeSync: Aus): 2560 × 1440, 100Hz DisplayPort(FreeSync: Ein): 2560 × 1440, 100Hz	
Eingangsanschluss	HDMI, DisplayPort	
Eingangs-Videosignal	HDMI, DisplayPort	
USB Standard	USB3,2 Gen1 (5Gbps, DC5V, 900mA)	
Anzahl der USB Eingänge Verbindungsart	1 Aufstrom : Serie B 2 Abstrom : Serie A	
Kopfhöreranschluss	ø 3,5mm Minibuchse (Stereo)	
Lautsprecher	2W × 2 (Stereolautsprecher)	
Maximale Bildschirmgröße	596,7mm B × 335,7mm H / 23,49" B × 12,22" H	
Netzquelle	100-240VAC, 50/60Hz, 1,5A	
Stromverbrauch	Typisch 22W Standby modus: Maximal 0,5W, Aus Modus: Maximal 0,3W	
Abmessungen / Gewicht	613,5 × 435,0 × 189,0mm / 24,1 × 17,1 × 7,4" (B×H×T) 4,2kg / 9,26lbs	
Neigungswinkel	Auf: 22 Grad, Ab: 4 Grad	
Umgebungsbedingungen	Betrieb: Temperatur 5 bis 35°C / 41 bis 95°F Luftfeuchtigkeit 10 bis 80% (nicht kondensierend) Speicher: Temperatur -20 bis 60°C / -4 bis 140°F Luftfeuchtigkeit 10 bis 90% (nicht kondensierend)	
EPEAT Bronze	Die Anmeldung ist von Land zu Land unterschiedlich, Einzelheiten finden Sie unter www.epeat.net	
Zertifikate	TCO Certified, CE, UKCA, TÜV-Bauart, VCCI, PSE, EAC	

HINWEIS * Wenn die USB-Geräte nicht angeschlossen sind.

ABMESSUNGEN : ProLite XUB2493HSU

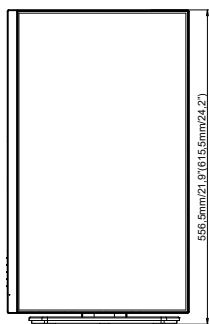
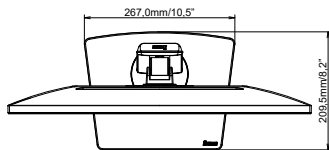
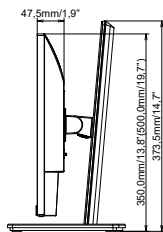
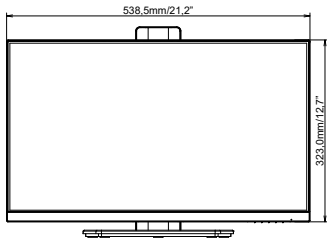

() : Maximale Werte

DEUTSCH

ABMESSUNGEN : ProLite XU2493HSU

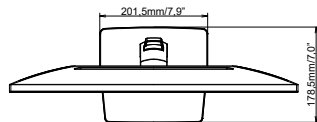
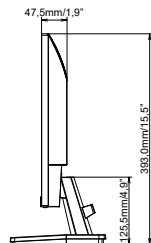
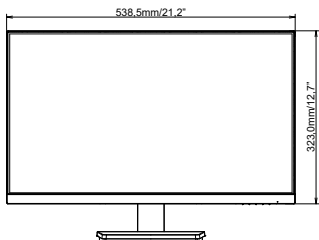

ABMESSUNGEN : ProLite XUB2793HSU

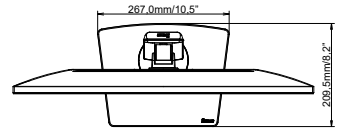
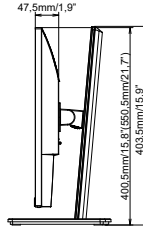
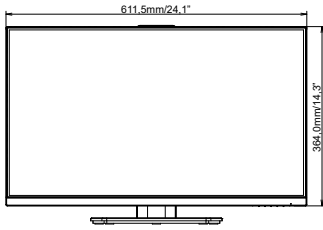

() : Maximale Werte

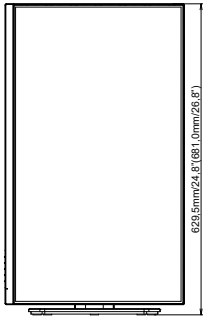

DEUTSCH

ABMESSUNGEN : ProLite XU2793HSU

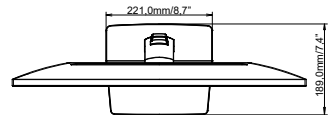
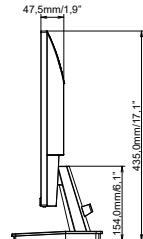
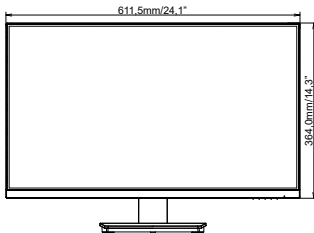

ABMESSUNGEN : ProLite XUB2793QU

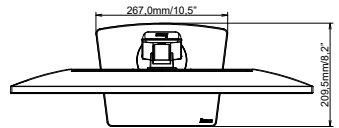
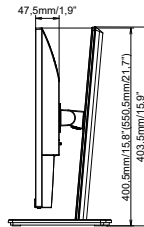
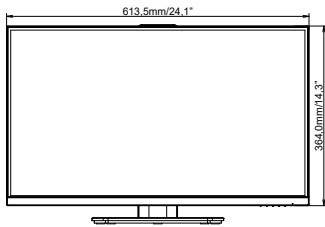

() : Maximale Werte

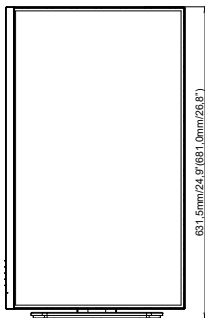

DEUTSCH

ABMESSUNGEN : ProLite XU2793QU

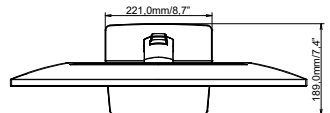
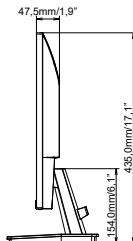
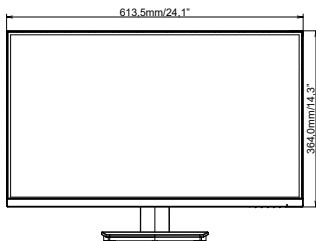

KONFORMES TIMING

Video Modus	Horizontal-Frequenz	Vertikal-Frequenz	Dot Clock
800 × 600	37,879kHz	60,317Hz	40,000MHz
	46,875kHz	75,000Hz	49,500MHz
1024 × 768	48,363kHz	60,004Hz	65,000MHz
	60,023kHz	75,029Hz	78,750MHz
1280 × 1024	79,980kHz	75,020Hz	135,000MHz
1680 × 1050	65,290kHz	60,000Hz	146,250MHz
1920 × 1080	67,500kHz	60,000Hz	148,500MHz
	83,890kHz	74,970Hz	174,500MHz
	95,430kHz	84,910Hz	198,500MHz
	110,000kHz	100,000Hz	228,800MHz
2560 × 1440	89,520kHz	59,961Hz	312,250MHz
	111,788kHz	74,925Hz	298,470MHz
	150,849kHz	99,900Hz	398,242MHz
	150,918kHz	99,900Hz	410,500MHz

*1

*1

*1

*2

*2

*2

*2

HINWEIS

*1 Nur für ProLite XUB2493HSU, XU2493HSU, XUB2793HSU, XU2793HSU verfügbar.

*2 Nur für ProLite XUB2793QSU, XU2793QSU verfügbar.