

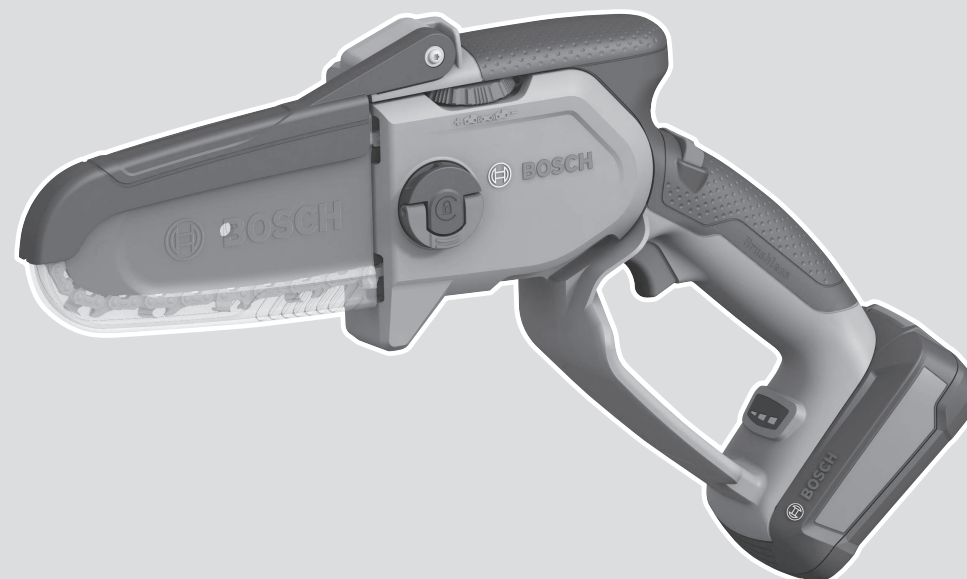

EasyChain 18V-15-7



Robert Bosch Power Tools GmbH
70538 Stuttgart
GERMANY

www.bosch-pt.com

F 016 L94 333 (2023.05) 0 / 339



F 016 L94 333



| | | |
|--|--|---------------------------------------|
| de Originalbetriebsanleitung | pl Instrukcja oryginalna | sr Originalno uputstvo za rad |
| en Original instructions | cs Původní návod k používání | sl Izvirna navodila |
| fr Notice originale | sk Pôvodný návod na použitie | hr Originalne upute za rad |
| es Manual original | hu Eredeti használati utasítás | et Algupärane kasutusjuhend |
| pt Manual original | ru Оригинальное руководство по эксплуатации | lv Instrukcijas oriģinālvalodā |
| it Istruzioni originali | uk Оригінальна інструкція з експлуатації | lt Originali instrukcija |
| nl Oorspronkelijke gebruiksaanwijzing | kk Пайдалану нұсқаулығының түпнұсқасы | ar دليل التشغيل الأصلي |
| da Original brugsanvisning | ro Instrucțiuni originale | fa دفترچه راهنمای اصلی |
| sv Bruksanvisning i original | bg Оригинална инструкция | |
| no Original driftsinstruks | mk Оригинално упатство за работа | |
| fi Alkuperäiset ohjeet | | |
| el Πρωτότυπο οδηγιών χρήσης | | |
| tr Orijinal işletme talimatı | | |



| | | |
|-------------------|----------|-----|
| Deutsch | Seite | 3 |
| English | Page | 14 |
| Français | Page | 23 |
| Español | Página | 34 |
| Portugués | Página | 45 |
| Italiano | Pagina | 56 |
| Nederlands | Pagina | 67 |
| Dansk | Side | 77 |
| Svensk | Sidan | 86 |
| Norsk | Side | 96 |
| Suomi | Sivu | 105 |
| Ελληνικά | Σελίδα | 115 |
| Türkçe | Sayfa | 126 |
| Polski | Strona | 137 |
| Čeština | Stránka | 148 |
| Slovenčina | Stránka | 157 |
| Magyar | Oldal | 168 |
| Русский | Страница | 178 |
| Українська | Сторінка | 191 |
| Қазақ | Бет | 203 |
| Română | Pagina | 216 |
| Български | Страница | 227 |
| Македонски | Страница | 238 |
| Srpski | Strana | 249 |
| Slovenščina | Stran | 259 |
| Hrvatski | Stranica | 268 |
| Eesti | Lehekülg | 278 |
| Latviešu | Lappuse | 287 |
| Lietuvių k. | Puslapis | 298 |
| عربي | الصفحة | 309 |
| فارسی | صفحه | 319 |

CE / UK
CA

2/2

Deutsch

Sicherheitshinweise

Erläuterung der Bildsymbole



Lesen Sie die Betriebsanleitung.



Allgemeiner Gefahrenhinweis.



Nicht bei Regen benutzen.



Halten Sie die Astsäge immer mit beiden Händen.



Achten Sie auf den Rückschlag der Astsäge und vermeiden Sie das Sägen mit der Schwertspitze.



Halten Sie Ihre Hände von der sich bewegenden Kette fern.



Tragen Sie Augen- und Gehörschutz.



Tragen Sie Sicherheitshandschuhe.



WARNUNG: Trennen Sie den Akku vor Wartungsarbeiten.

Allgemeine Sicherheitshinweise für Elektrowerkzeuge

⚠️ WARNUNG Lesen Sie alle Sicherheitshinweise, Anweisungen, Bilderungen und technischen Daten, mit denen dieses Elektrowerkzeug versehen ist. Versäumnisse bei der Einhaltung der Sicherheitshinweise und nachfolgenden Anweisungen können elektrischen Schlag, Brand und/oder schwere Verletzungen verursachen.

Bewahren Sie alle Sicherheitshinweise und Anweisungen für die Zukunft auf.

Der in den Sicherheitshinweisen verwendete Begriff „Elektrowerkzeug“ bezieht sich auf netzbetriebene Elektrowerkzeuge (mit Netzleitung) und auf akkubetriebene Elektrowerkzeuge (ohne Netzleitung).

Arbeitsplatzsicherheit

- ▶ **Halten Sie Ihren Arbeitsbereich sauber und gut beleuchtet.** Unordnung oder unbeleuchtete Arbeitsbereiche können zu Unfällen führen.
- ▶ **Arbeiten Sie mit dem Elektrowerkzeug nicht in explosionsgefährdeter Umgebung, in der sich brennbare Flüssigkeiten, Gase oder Stäube befinden.** Elektrowerkzeuge erzeugen Funken, die den Staub oder die Dämpfe entzünden können.
- ▶ **Halten Sie Kinder und andere Personen während der Benutzung des Elektrowerkzeugs fern.** Bei Ablenkung können Sie die Kontrolle über das Elektrowerkzeug verlieren.

Elektrische Sicherheit

- ▶ **Der Anschlussstecker des Elektrowerkzeuges muss in die Steckdose passen. Der Stecker darf in keiner Weise verändert werden. Verwenden Sie keine Adapterstecker gemeinsam mit schutzgeerdeten Elektrowerkzeugen.** Unveränderte Stecker und passende Steckdosen verringern das Risiko eines elektrischen Schlages.
- ▶ **Vermeiden Sie Körperkontakt mit geerdeten Oberflächen wie von Rohren, Heizungen, Herden und Kühlschränken.** Es besteht ein erhöhtes Risiko durch elektrischen Schlag, wenn Ihr Körper geerdet ist.
- ▶ **Halten Sie Elektrowerkzeuge von Regen oder Nässe fern.** Das Eindringen von Wasser in ein Elektrowerkzeug erhöht das Risiko eines elektrischen Schlages.
- ▶ **Zweckentfremden Sie die Anschlussleitung nicht, um das Elektrowerkzeug zu tragen, aufzuhängen oder um den Stecker aus der Steckdose zu ziehen. Halten Sie die Anschlussleitung fern von Hitze, Öl, scharfen Kanten oder sich bewegenden Teilen.** Beschädigte oder verwickelte Anschlussleitungen erhöhen das Risiko eines elektrischen Schlages.
- ▶ **Wenn Sie mit einem Elektrowerkzeug im Freien arbeiten, verwenden Sie nur Verlängerungskabel, die auch für den Außenbereich geeignet sind.** Die Anwendung einer für den Außenbereich geeigneten Verlängerungsleitung verringert das Risiko eines elektrischen Schlages.
- ▶ **Wenn der Betrieb des Elektrowerkzeuges in feuchter Umgebung nicht vermeidbar ist, verwenden Sie einen Fehlerstromschutzschalter.** Der Einsatz eines Fehlerstromschutzschalters vermindert das Risiko eines elektrischen Schlages.

Sicherheit von Personen

- ▶ **Seien Sie aufmerksam, achten Sie darauf, was Sie tun, und gehen Sie mit Vernunft an die Arbeit mit einem Elektrowerkzeug. Benutzen Sie kein Elektrowerkzeug, wenn Sie müde sind oder unter dem Einfluss von Drogen, Alkohol oder Medikamenten stehen.** Ein Moment der Unachtsamkeit beim Gebrauch des Elektrowerkzeuges kann zu ernsthaften Verletzungen führen.
- ▶ **Tragen Sie persönliche Schutzausrüstung und immer eine Schutzbrille.** Das Tragen persönlicher Schutzausrüstung, wie Staubmaske, rutschfeste Sicherheitsschuhe, Schutzhelm oder Gehörschutz, je nach Art und Einsatz

des Elektrowerkzeuges, verringert das Risiko von Verletzungen.

- ▶ **Vermeiden Sie eine unbeabsichtigte Inbetriebnahme. Vergewissern Sie sich, dass das Elektrowerkzeug ausgeschaltet ist, bevor Sie es an die Stromversorgung und/oder den Akku anschließen, es aufnehmen oder tragen.** Wenn Sie beim Tragen des Elektrowerkzeuges den Finger am Schalter haben oder das Gerät eingeschaltet an die Stromversorgung anschließen, kann dies zu Unfällen führen.
- ▶ **Entfernen Sie Einstellwerkzeuge oder Schraubenschlüssel, bevor Sie das Elektrowerkzeug einschalten.** Ein Werkzeug oder Schlüssel, der sich in einem drehenden Geräteteil befindet, kann zu Verletzungen führen.
- ▶ **Vermeiden Sie eine abnormale Körperhaltung. Sorgen Sie für einen sicheren Stand und halten Sie jederzeit das Gleichgewicht.** Dadurch können Sie das Elektrowerkzeug in unerwarteten Situationen besser kontrollieren.
- ▶ **Tragen Sie geeignete Kleidung. Tragen Sie keine weite Kleidung oder Schmuck. Halten Sie Haare und Kleidung fern von sich bewegenden Teilen.** Lockere Kleidung, Schmuck oder lange Haare können von sich bewegenden Teilen erfasst werden.
- ▶ **Wenn Staubabsaug- und -auffangeinrichtungen montiert werden können, sind diese anzuschließen und richtig zu verwenden.** Verwendung einer Staubabsaugung kann Gefährdungen durch Staub verringern.
- ▶ **Wiegen Sie sich nicht in falscher Sicherheit und setzen Sie sich nicht über die Sicherheitsregeln für Elektrowerkzeuge hinweg, auch wenn Sie nach vielfachem Gebrauch mit dem Elektrowerkzeug vertraut sind.** Achtloses Handeln kann binnen Sekundenbruchteilen zu schweren Verletzungen führen.

Verwendung und Behandlung des Elektrowerkzeugs

- ▶ **Überlasten Sie das Elektrowerkzeug nicht. Verwenden Sie für Ihre Arbeit das dafür bestimmte Elektrowerkzeug.** Mit dem passenden Elektrowerkzeug arbeiten Sie besser und sicherer im angegebenen Leistungsbereich.
- ▶ **Benutzen Sie kein Elektrowerkzeug, dessen Schalter defekt ist.** Ein Elektrowerkzeug, das sich nicht mehr ein- oder ausschalten lässt, ist gefährlich und muss repariert werden.
- ▶ **Ziehen Sie den Stecker aus der Steckdose und/oder entfernen Sie einen abnehmbaren Akku, bevor Sie Geräteinstellungen vornehmen, Einsatzwerkzeugteile wechseln oder das Elektrowerkzeug weglegen.** Diese Vorsichtsmaßnahme verhindert den unbeabsichtigten Start des Elektrowerkzeuges.
- ▶ **Bewahren Sie unbenutzte Elektrowerkzeuge außerhalb der Reichweite von Kindern auf. Lassen Sie keine Personen das Elektrowerkzeug benutzen, die mit diesem nicht vertraut sind oder diese Anweisungen nicht gelesen haben.** Elektrowerkzeuge sind gefährlich, wenn sie von unerfahrenen Personen benutzt werden.

- ▶ **Pflegen Sie Elektrowerkzeuge und Einsatzwerkzeug mit Sorgfalt. Kontrollieren Sie, ob bewegliche Teile einwandfrei funktionieren und nicht klemmen, ob Teile gebrochen oder so beschädigt sind, dass die Funktion des Elektrowerkzeuges beeinträchtigt ist. Lassen Sie beschädigte Teile vor dem Einsatz des Gerätes reparieren.** Viele Unfälle haben ihre Ursache in schlecht gewarteten Elektrowerkzeugen.
- ▶ **Halten Sie Schneidwerkzeuge scharf und sauber.** Sorgfältig gepflegte Schneidwerkzeuge mit scharfen Schneidkanten verklemmen sich weniger und sind leichter zu führen.
- ▶ **Verwenden Sie Elektrowerkzeug, Zubehör, Einsatzwerkzeuge usw. entsprechend diesen Anweisungen. Berücksichtigen Sie dabei die Arbeitsbedingungen und die auszuführende Tätigkeit.** Der Gebrauch von Elektrowerkzeugen für andere als die vorgesehenen Anwendungen kann zu gefährlichen Situationen führen.
- ▶ **Halten Sie Griffe und Griffflächen trocken, sauber und frei von Öl und Fett.** Rutschige Griffe und Griffflächen erlauben keine sichere Bedienung und Kontrolle des Elektrowerkzeugs in unvorhergesehenen Situationen.

Verwendung und Behandlung des Akkuwerkzeugs

- ▶ **Laden Sie die Akkus nur mit Ladegeräten auf, die vom Hersteller empfohlen werden.** Durch ein Ladegerät, das für eine bestimmte Art von Akku geeignet ist, besteht Brandgefahr, wenn es mit anderen Akkus verwendet wird.
- ▶ **Verwenden Sie nur die dafür vorgesehenen Akkus in den Elektrowerkzeugen.** Der Gebrauch von anderen Akkus kann zu Verletzungen und Brandgefahr führen.
- ▶ **Halten Sie den nicht benutzten Akku fern von Büroklammern, Münzen, Schlüsseln, Nägeln, Schrauben oder anderen kleinen Metallgegenständen, die eine Überbrückung der Kontakte verursachen könnten.** Ein Kurzschluss zwischen den Akkukontakten kann Verbrennungen oder Feuer zur Folge haben.
- ▶ **Bei falscher Anwendung kann Flüssigkeit aus dem Akku austreten. Vermeiden Sie den Kontakt damit. Bei zufälligem Kontakt mit Wasser abspülen. Wenn die Flüssigkeit in die Augen kommt, nehmen Sie zusätzliche ärztliche Hilfe in Anspruch.** Austretende Akkuflüssigkeit kann zu Hautreizungen oder Verbrennungen führen.
- ▶ **Benutzen Sie keinen beschädigten oder veränderten Akku.** Beschädigte oder veränderte Akkus können sich unvorhersehbar verhalten und zu Feuer, Explosion oder Verletzungsgefahr führen.
- ▶ **Setzen Sie einen Akku keinem Feuer oder zu hohen Temperaturen aus.** Feuer oder Temperaturen über 130 °C können eine Explosion hervorrufen.
- ▶ **Befolgen Sie alle Anweisungen zum Laden und laden Sie den Akku oder das Akkuwerkzeug niemals außerhalb des in der Betriebsanleitung angegebenen Temperaturbereichs.** Falsches Laden oder Laden außerhalb

des zugelassenen Temperaturbereichs kann den Akku zerstören und die Brandgefahr erhöhen.

Service

- ▶ **Lassen Sie Ihr Elektrowerkzeug nur von qualifiziertem Fachpersonal und nur mit Original-Ersatzteilen reparieren.** Damit wird sichergestellt, dass die Sicherheit des Elektrowerkzeuges erhalten bleibt.
- ▶ **Warten Sie niemals beschädigte Akkus.** Sämtliche Wartung von Akkus sollte nur durch den Hersteller oder bevollmächtigte Kundendienststellen erfolgen.

Sicherheitshinweise für Astsäge

- ▶ **Halten Sie bei laufender Astsäge alle Körperteile von der Sägekette fern. Vergewissern Sie sich vor dem Starten der Astsäge, dass die Sägekette nichts berührt.** Beim Arbeiten mit einer Astsäge kann ein Moment der Unachtsamkeit dazu führen, dass Bekleidung oder Körperteile von der Sägekette erfasst werden.
- ▶ **Das Werkzeug ist für den beidhändigen Gebrauch vorgesehen. Halten Sie die Astsäge immer mit einer Hand am hinteren Handgriff und die andere Hand am Zusatzhandgriff. (siehe Bild F)**
- ▶ **Halten Sie die Astsäge nur an den isolierten Griffflächen, da die Sägekette in Berührung mit verborgenen Stromleitungen kommen kann.** Der Kontakt der Sägekette mit einer spannungsführenden Leitung kann metallene Geräteteile unter Spannung setzen und zu einem elektrischen Schlag führen.
- ▶ **Tragen Sie einen Augenschutz. Weitere Schutzausrüstung für Gehör, Kopf, Hände, Beine und Füße wird empfohlen.** Passende Schutzkleidung mindert die Verletzungsgefahr von umherfliegendem Spanmaterial und zufälliges Berühren der Sägekette.
- ▶ **Arbeiten Sie mit der Astsäge nicht auf einem Baum, auf einer Leiter, von einem Dach oder einer instabilen Stütze.** Der Betrieb einer Astsäge auf diese Weise kann zu schweren Verletzungen führen.
- ▶ **Achten Sie immer auf festen Stand und benutzen Sie die Astsäge nur, wenn Sie auf festem, sicherem und ebenem Grund stehen.** Rutschiger Untergrund oder instabile Standflächen können zum Verlust des Gleichgewichts oder zum Verlust der Kontrolle über die Astsäge führen.
- ▶ **Rechnen Sie beim Schneiden eines unter Spannung stehenden Astes damit, dass dieser zurückfedert.** Wenn die Spannung in den Holzfasern freikommt, kann der gespannte Ast die Bedienperson treffen und/oder die Astsäge der Kontrolle entreißen.
- ▶ **Seien Sie besonders vorsichtig beim Schneiden von Unterholz und jungen Bäumen.** Das dünne Material kann sich in der Sägekette verfangen und auf Sie schlagen oder Sie aus dem Gleichgewicht bringen.
- ▶ **Tragen Sie die Astsäge am hinteren Griff im ausgeschalteten Zustand, die Sägekette nach vorn zeigend. Bei Transport oder Aufbewahrung der Astsäge stets die Kettenabdeckung aufstecken.** Sorgfältiger Umgang

mit der Astsäge verringert die Wahrscheinlichkeit einer versehentlichen Berührung mit der laufenden Sägekette.

- ▶ **Befolgen Sie Anweisungen für die Schmierung, die Kettenspannung und das Wechseln vom Schwert und Kette.** Eine unsachgemäß gespannte oder geschmierte Kette kann entweder reißen oder das Rückschlagrisiko erhöhen.
- ▶ **Nur Holz sägen. Die Astsäge nicht für Arbeiten verwenden, für die sie nicht bestimmt ist. Beispiel: Verwenden Sie die Astsäge nicht zum Sägen von Metall, Plastik, Mauerwerk oder Baumaterialien, die nicht aus Holz sind.** Die Verwendung der Astsäge für nicht bestimmungsgemäße Arbeiten kann zu gefährlichen Situationen führen.
- ▶ **Diese Astsäge ist nicht zum Fällen von Bäumen vorgesehen.** Die Verwendung der Astsäge für andere als vorgesehene Vorgänge kann zu schweren Verletzungen des Bedieners oder von Umstehenden führen.
- ▶ **Befolgen Sie alle Anweisungen, wenn Sie eingeklemmtes Material beseitigen, die Astsäge lagern oder warten.** Stellen Sie sicher, dass der Schalter ausgeschaltet und der Akku entfernt ist.
- ▶ **Ursachen und Vermeidung eines Rückschlags:**
 - Rückschlag kann auftreten, wenn die Spitze der Führungsschiene einen Gegenstand berührt oder wenn das Holz sich biegt und die Sägekette im Schnitt festklemmt.
 - Eine Berührung mit der Schienenspitze kann in manchen Fällen zu einer unerwarteten nach hinten gerichteten Reaktion führen, bei der die Führungsschiene nach oben und in Richtung der Bedienperson geschlagen wird.
 - Das Verkleben der Sägekette an der Oberkante der Führungsschiene kann die Schiene rasch in Bedienerrichtung zurückstoßen.
 - Jede dieser Reaktionen kann dazu führen, dass Sie die Kontrolle über die Säge verlieren und sich möglicherweise schwer verletzen. Verlassen Sie sich nicht ausschließlich auf die in der Astsäge eingebauten Sicherheitseinrichtungen. Als Benutzer einer Astsäge sollten Sie verschiedene Maßnahmen ergreifen, um unfall- und verletzungsfrei arbeiten zu können.
- ▶ **Halten Sie die Säge mit beiden Händen fest, wobei Daumen und Finger die Griffe der Astsäge umschließen. Bringen Sie Ihren Körper und die Arme in eine Stellung, in der Sie den Rückschlagkräften standhalten können.** Wenn geeignete Maßnahmen getroffen werden, kann die Bedienperson die Rückschlagkräfte beherrschen. Niemals die Astsäge loslassen.
- ▶ **Vermeiden Sie eine abnormale Körperhaltung und sägen Sie nicht über Schulterhöhe.** Dadurch wird ein unbeabsichtigtes Berühren mit der Schienenspitze vermieden und eine bessere Kontrolle der Astsäge in unerwarteten Situationen ermöglicht.

- ▶ **Verwenden Sie stets vom Hersteller vorgeschriebene Ersatzschienen und Sägeketten.** Falsche Ersatzschienen und Sägeketten können zum Reißen der Kette oder zu Rückschlag führen.
- ▶ **Halten Sie sich an die Anweisungen des Herstellers für das Schärfen und die Wartung der Sägekette.** Zu niedrige Tiefenbegrenzer erhöhen die Neigung zum Rückschlag.

Zusätzliche Sicherheitshinweise

- ▶ **Dieses Elektrowerkzeug ist nicht dafür bestimmt, von Personen (einschließlich Kinder) mit eingeschränkten physischen, sensorischen oder geistigen Fähigkeiten oder mangelnder Erfahrung und/oder mangelndem Wissen benutzt zu werden, es sei denn, sie werden durch eine für ihre Sicherheit zuständige Person beaufsichtigt oder erhalten von ihr Anweisungen, wie das Elektrowerkzeug zu benutzen ist.** Kinder sollten beaufsichtigt werden, um sicherzustellen, dass sie nicht mit dem Elektrowerkzeug spielen.
- ▶ **Stellen Sie sicher, dass alle Schutzvorrichtungen und Griffe bei Benutzung des Gerätes montiert sind.** Versuchen Sie niemals, ein unvollständig montiertes Gerät oder ein Gerät mit nicht zulässigen Modifikationen in Betrieb zu nehmen.
- ▶ Achten Sie immer darauf, dass die Kette in der richtigen Position ist. Eine falsch positionierte Kette kann zu Kettenbruch, Rückschlag und/oder Verletzungen führen.
- ▶ Tragen Sie bei der Arbeit mit der Astsäge immer eine robuste lange Arbeitshose.
- ▶ **Diese Astsäge ist nicht für Schnitte geeignet, die von unten nach oben geführt werden.** Die Verwendung der Astsäge für andere als die vorgesehenen Arbeiten kann zu gefährlichen Situationen führen.

Sicherheitshinweise und Hinweise für den optimalen Umgang mit dem Akku

- ▶ **Stellen Sie sicher, dass das Produkt ausgeschaltet ist, bevor Sie den Akku einsetzen.** Das Einsetzen eines Akkus in ein Produkt, das eingeschaltet ist, kann zu Unfällen führen.
- ▶ **Verwenden Sie nur die für dieses Produkt vorgesehenen Bosch Akkus.** Der Gebrauch anderer Akkus kann zu Verletzungen und Brandgefahr führen.
- ▶ **Öffnen Sie den Akku nicht.** Es besteht die Gefahr eines Kurzschlusses.



Schützen Sie den Akku vor Hitze (z. B. auch vor dauernder Sonneneinstrahlung), Feuer, Wasser und Feuchtigkeit. Es besteht Explosionsgefahr.



- ▶ **Wenn Sie das Gerät nicht benutzen, halten Sie den nicht benutzten Akku fern von Büroklammern, Münzen, Schlüsseln, Nägeln, Schrauben oder anderen kleinen Metallgegenständen, die eine Überbrückung der Kontakte verursachen könnten.** Ein Kurzschluss zwi-

schen den Akkukontakten kann Verbrennungen oder Feuer zur Folge haben.

- ▶ **Bei Beschädigung und unsachgemäßem Gebrauch des Akkus können Dämpfe austreten.** Lüften Sie den Bereich und suchen Sie bei Beschwerden einen Arzt auf. Die Dämpfe können die Atemwege reizen.
- ▶ **Verwenden Sie den Akku nur in Produkten des Herstellers.** Nur so wird der Akku vor gefährlicher Überlastung geschützt.
- ▶ **Durch spitze Gegenstände wie z. B. Nagel oder Schraubenzieher oder durch äußere Kräfteinwirkung kann der Akku beschädigt werden.** Es kann zu einem internen Kurzschluss kommen und der Akku brennen, rauchen, explodieren oder überhitzen.
- ▶ **Schließen Sie den Akku nicht kurz.** Es besteht Explosionsgefahr.
- ▶ Schützen Sie den Akku vor Feuchtigkeit und Wasser.
- ▶ Lagern Sie das Produkt und den Akku nur im Temperaturbereich von -20°C bis 50°C . Lassen Sie den Akku z. B. im Sommer nicht im Auto liegen.
- ▶ Reinigen Sie gelegentlich die Lüftungsschlitze des Akkus mit einem weichen, sauberen und trockenen Pinsel.

Symbole

Die nachfolgenden Symbole sind für das Lesen und Verstehen der Betriebsanleitung von Bedeutung. Prägen Sie sich die Symbole und ihre Bedeutung ein. Die richtige Interpretation der Symbole hilft Ihnen, das Produkt besser und sicherer zu gebrauchen.

| Symbol | Bedeutung |
|--------|--|
| | Überprüfen Sie sorgfältig den Bereich auf dem das Gartengerät verwendet werden soll nach Wild- und Haustieren. Wild- und Haustiere können während des Betriebs der Maschine verletzt werden. Überprüfen Sie den Einsatzbereich der Maschine gründlich und entfernen Sie alle Steine, Stöcke, Drähte, Knochen und fremde Gegenstände. |
| | Tragen Sie einen Kopfschutz, wenn die Gefahr besteht, dass herabfallende Äste Verletzungen verursachen können. |
| | Halten Sie Kinder und andere Personen während der Benutzung des Geräts fern. Bei Ablenkung können Sie die Kontrolle über das Gerät verlieren. |
| | Bewegungsrichtung |
| | Reaktionsrichtung |
| | Gewicht |
| | Einschalten |

| Symbol | Bedeutung |
|--------|---------------------|
| | Ausschalten |
| | Gestattete Handlung |
| | Verbotene Handlung |
| CLICK! | Hörbares Geräusch |
| | Zubehör/Ersatzteile |

Produkt- und Leistungsbeschreibung



Lesen Sie alle Sicherheitshinweise und Anweisungen. Versäumnisse bei der Einhaltung der Sicherheitshinweise und Anweisungen können elektrischen Schlag, Brand und/oder schwere Verletzungen verursachen.

Bitte beachten Sie die Abbildungen im hinteren Teil der Betriebsanleitung.

Bestimmungsgemäßer Gebrauch

Das Produkt ist für den Hausgebrauch bestimmt, zum Sägen von Holz wie Äste, Bretter, Holzbalken usw., in Bodennähe. Die Schnitte können mit oder quer zur Faser gesägt werden. Dieses Elektrowerkzeug ist nicht zum Sägen von mineralischen Werkstoffen und Gipsplatten geeignet.

Dieses Elektrowerkzeug ist nicht zum Sägen von unten nach oben, Tauchschnitte und zum Fällen von Bäumen geeignet.

Dieses Elektrowerkzeug muss während des Gebrauchs mit zwei Händen bedient werden.

Lieferumfang

Nehmen Sie das Gerät vorsichtig aus der Verpackung und prüfen Sie, ob die nachfolgenden Teile vollständig sind:

- Astsäge
- Abdeckung
- Sägekette
- Schwert
- Kettenabdeckung

Technische Daten

| Astsäge | EasyChain 18V-15-7 | |
|---------------------------------------|--------------------|---------------------|
| Sachnummer | | 3 600 HB 9.. |
| Kettengeschwindigkeit im Leerlauf | m/s | 6,95 |
| Schwertlänge | mm | 150 |
| Sägekapazität | mm | 130 |
| Werkzeugloses Spannen der Kette (SDS) | | ● |
| Sägekettentyp | | 325"- 80BX |
| Treibgliedstärke | mm | 1,1 (0,043") |

– Sägekettenöl (50 ml)

– Betriebsanleitung

Akku und Ladegerät sind in bestimmten Ausführungen enthalten.

Wenn Teile fehlen oder beschädigt sind, wenden Sie sich bitte an Ihren Händler.

Abgebildete Komponenten

Die Nummerierung der abgebildeten Komponenten bezieht sich auf die Darstellung des Elektrowerkzeugs auf der Grafikseite.

- (1) Kettenschutz
- (2) Spannrad
- (3) Zusatzhandgriff
- (4) Einschaltsperrleiste für Ein-/Ausschalter
- (5) Ein-/Ausschalter
- (6) Hinterer Handgriff
- (7) Akkuaufnahme
- (8) Akku-Ladezustandsanzeige
- (9) Handschutz
- (10) Spanauswurf
- (11) Abdeckung
- (12) Spannkopf
- (14) Sägekette
- (13) Kettenabdeckung
- (15) Schwert
- (16) Akku^{a)}
- (17) Ladegerät^{a)}
- (18) Seriennummer
- (19) Laufrichtungs- und Schneidrichtungssymbol
- (20) Magnet
- (21) Befestigungsbolzen
- (22) Schwert-Führungssteg
- (23) Bolzen für Kettenspannung
- (24) Kettenrad
- (25) Akku-Entriegelungstaste

a) **Abgebildetes oder beschriebenes Zubehör gehört nicht zum Standard-Lieferumfang.**

| Astsäge | | EasyChain 18V-15-7 |
|---|----|---|
| Gewicht entsprechend EPTA-Procedure 01:2014 ^{A)} | | |
| – ohne Akku | kg | 1,3 |
| – mit Akku | kg | 1,7 (1,5 Ah) – 2,0 (6,0 Ah) |
| Seriennummer | | Siehe Seriennummer (Typenschild) am Produkt |
| empfohlene Umgebungstemperatur beim Laden | °C | 0... +35 |
| erlaubte Umgebungstemperatur bei Lagerung | °C | -20... +50 |
| erlaubte Umgebungstemperatur beim Betrieb ^{B)} | °C | 0... +40 |
| Akkutyp | | PBA 18V...W- 1,5 Ah, 2,0 Ah, 2,5 Ah, 4,0 Ah, 6,0 Ah |

A) abhängig vom verwendeten Akku

B) eingeschränkte Leistung bei Temperaturen < 0 °C

Geräusch-/Vibrationsinformation

| EasyChain 18V-15-7 | |
|--|-----------------------------|
| Geräuschemissionswerte ermittelt entsprechend EN 62841-4-1 | |
| Der A-bewertete Geräuschpegel des Gerätes beträgt typischerweise: | |
| – Schalldruckpegel | dB(A) 80 |
| – Schalleistungspegel | dB(A) 88 |
| – Unsicherheit K | dB 3,0 |
| Gehörschutz tragen! | |
| Schwingungsgesamtwerte a_h (Vektorsumme dreier Richtungen) und Unsicherheit K ermittelt entsprechend EN 62841-4-1 | |
| – Schwingungsemissionswert a_h | m/s ² 4,0 |
| – Unsicherheit K | m/s ² 1,5 |

Dass der/die angegebene(n) Schwingungsgesamtwert(e) und der/die angegebene(n) Geräuschemissionswert(e) nach einem genormten Prüfverfahren gemessen worden sind und zum Vergleich eines Elektrowerkzeugs mit einem anderen verwendet werden können.

Dass der/die angegebene(n) Schwingungsgesamtwert(e) und der/die angegebene(n) Geräuschemissionswert(e) auch zu einer vorläufigen Einschätzung der Belastung verwendet werden können.

Dass die Schwingungs- und Geräuschemissionen während der tatsächlichen Benutzung des Elektrowerkzeugs von den Angabewerten abweichen können, abhängig von der Art und Weise, in der das Elektrowerkzeug verwendet wird, insbesondere, welche Art von Werkstück bearbeitet wird; und zur Notwendigkeit, Sicherheitsmaßnahmen zum Schutz des Bedieners festzulegen, die auf einer Abschätzung der Schwingungsbelastung während der tatsächlichen Benutzungsbedingungen beruhen (hierbei sind alle Anteile des Betriebszyklus zu berücksichtigen, beispielsweise Zeiten, in denen das Elektrowerkzeug abgeschaltet ist, und solche, in denen es zwar eingeschaltet ist, aber ohne Belastung läuft).

Montage

Akku einsetzen/entnehmen (siehe Bild D)

Hinweis: Werden nicht geeignete Akkus verwendet, kann es zu Fehlfunktionen oder zur Beschädigung des Geräts führen. Setzen Sie den geladenen Akku (**16**) ein. Stellen Sie sicher, dass der Akku vollständig eingesetzt ist.

Zur Entnahme des Akkus (**16**) aus dem Gerät, drücken Sie die Akku-Entriegelungstaste (**25**) und ziehen den Akku heraus.

Akku laden

► **Beachten Sie die Netzspannung! Die Spannung der Stromquelle muss mit den Angaben auf dem Typenschild des Ladegerätes übereinstimmen. Mit 230 V gekennzeichnete Ladegeräte können auch an 220 V betrieben werden.**

Der Akku ist mit einer Temperaturüberwachung ausgestattet, welche Ladung nur im Temperaturbereich zwischen 0 °C und 35 °C zulässt. Dadurch wird eine hohe Akku-Lebensdauer erreicht.

Hinweis: Der Akku wird teilgeladen ausgeliefert. Um die volle Leistung des Akkus zu gewährleisten, laden Sie vor dem ersten Einsatz den Akku vollständig im Ladegerät auf.

Der Li-Ionen-Akku kann jederzeit aufgeladen werden, ohne die Lebensdauer zu verkürzen. Eine Unterbrechung des Ladevorganges schädigt den Akku nicht.

Der Li-Ionen-Akku ist durch die „Electronic Cell Protection (ECP)“ gegen Tiefentladung geschützt. Bei entladem Akku wird das Produkt durch eine Schutzschaltung abgeschaltet: Das Produkt arbeitet nicht mehr.

Drücken Sie nach dem automatischen Abschalten des Produkts nicht weiter auf den Ein-/Ausschalter. Der Akku kann beschädigt werden.

Beachten Sie die Hinweise zur Entsorgung des Akkus.

Ladevorgang

Der Ladevorgang beginnt, sobald der Netzstecker des Ladegerätes in die Steckdose gesteckt und der Akku (16) in das Ladegerät eingesetzt wird.

Durch das intelligente Ladeverfahren wird der Ladezustand des Akkus automatisch erkannt und abhängig von Akkutemperatur und -spannung der optimale Ladestrom gewählt.

Dadurch wird der Akku geschont und bleibt bei Aufbewahrung im Ladegerät immer vollständig aufgeladen.

Sägekette montieren und spannen (siehe Bilder B1 – B7)

- ▶ **Verwenden Sie für die Montage kein Werkzeug.**
- ▶ **Überprüfen Sie während der Arbeit regelmäßig die Kettenspannung.** Die Verwendung der Astsäge mit einer falsch ausgerichteten oder falsch gespannten Kette kann zu Kettenbruch, Rückschlag und/oder Verletzungen führen.
- ▶ **Insbesondere bei neuen Sägeketten ist anfangs mit erhöhter Ausweitung zu rechnen.**
- ▶ **Spannen Sie die Sägekette nicht, wenn sie stark erhitzt ist, da sie sich nach dem Abkühlen zusammenzieht und dann zu straff am Schwert anliegt.**
- ▶ **Verwenden Sie nur Sägeketten mit einer Treibglieddicke (Nutbreite) von 1,1 mm.**
 - Legen Sie die Astsäge auf einer geraden Fläche ab.
 - Stellen Sie sicher, dass das Spannrads (2) vollständig gegen den Uhrzeigersinn gedreht wurde.
 - Stecken Sie die Sägekette (14) in den Spalt des Schwertes (15). Achten Sie dabei auf die richtige Laufrichtung; vergleichen Sie dazu die Sägekette mit dem Laufrichtung- und Schneidrichtungssymbol (19).
 - Setzen Sie das Schwert (15) auf den Befestigungsbolzen (21) und legen Sie die Kettenglieder um das Kettenrad (24).
 - Prüfen Sie, ob alle Teile gut platziert sind und halten Sie das Schwert mit der Sägekette in dieser Position. Verwenden Sie den Magneten (20) als zusätzliche Unterstützung beim Ausrichten der Kettenschiene.

- Drehen Sie das Spannrads (2) im Uhrzeigersinn, bis die Kette teilweise gespannt ist.
- Bringen Sie die SDS-Abdeckung (11) auf und drehen Sie den Spannkopf (12) im Uhrzeigersinn, bis die Abdeckung teilweise gesichert ist.
- Drehen Sie das Spannrads (2) im Uhrzeigersinn (+), bis die richtige Kettenspannung erreicht ist. Die Sägekette (14) ist richtig gespannt, wenn sie um ca. 2–3 mm angehoben werden kann.
- Wenn die richtige Spannung erreicht ist, drehen Sie den Spannkopf (12) im Uhrzeigersinn, bis er fest sitzt und klappen Sie den Bügel am Spannkopf (12) herunter. Die Kettenschiene ist in der eingestellten Position fixiert. Drehen Sie das Spannrads (2) nicht weiter.
- Wenn die Kette zu straff gespannt ist, klappen Sie den Bügel am Spannkopf (12) hoch und drehen Sie ihn teilweise gegen den Uhrzeigersinn. Drehen Sie das Spannrads in Richtung (-) und wiederholen Sie die Schritte zum Spannen.

Sägekettenschmierung (siehe Bild C)

Die Sägekette wird während des Betriebs nicht automatisch mit Kettenöl geschmiert.

Prüfen Sie die Sägekette vor jedem Gebrauch und tragen Sie manuell Öl auf.

Der Betrieb der Astsäge ohne Kettenöl führt zu Schäden an der Astsäge.

Die Lebensdauer der Sägekette und die Schnittleistung hängen von einer optimalen Schmierung ab.

Hinweis: Verwenden Sie ausschließlich biologisch schnell abbaubare Kettenschmierstoffe (gemäß RAL-UZ48), um eine Beschädigung der Astsäge zu vermeiden. Verwenden Sie niemals recyceltes Öl oder Altöl. Bei der Verwendung von nicht zugelassenem Öl erlischt die Garantie.

Auftragen von Öl auf die Sägekette:

- Entfernen Sie den Akku, bevor Sie die Kette ölen.
- Tragen Sie immer Handschuhe, wenn Sie Öl auf die Sägekette auftragen.
- Legen Sie die Astsäge auf eine geeignete Fläche, mit der Abdeckung (11) nach oben.
- Tragen Sie Öl im Bereich zwischen dem Schwert und der Sägekette auf.
- Setzen Sie den Akku wieder ein. Schalten Sie die Astsäge kurzzeitig ein, um das Öl gleichmäßig auf dem Führungsschiene und die Sägekette zu verteilen.

Betrieb

Ein-/Ausschalten (siehe Bild E)

Einschalten

Entfernen Sie die Kettenabdeckung (13) und setzen Sie den geladenen Akku ein.

Halten Sie die Astsäge mit beiden Händen, eine Hand am hinteren Handgriff (6) und eine Hand am Zusatzhandgriff (3).

Drücken Sie die Einschaltsperrle (4) und anschließend den Ein-/Ausschalter (5).

Sobald die Sägekette (14) sich bewegt, lassen Sie die Einschaltsperrle (4) wieder los.

Ausschalten

Lassen Sie den Ein-/Ausschalter (5) los, die Sägekette (14) kommt zum Stillstand.

Stoppt die Sägekette (14) nicht, nachdem Sie den Ein-/Ausschalter (5) losgelassen haben, wenden Sie sich an Ihren Bosch-Kundendienst.

Entfernen Sie den Akku und ziehen Sie die Kettenabdeckung (13) auf.

Arbeiten mit der Astsäge

- ▶ **Lesen Sie vor dem Gebrauch immer die Bedienungsanleitung und die Sicherheitshinweise.**
- ▶ **Betreiben Sie die Maschine niemals mit defekten Schutzvorrichtungen oder ohne Schutzvorrichtungen, wie z.B. Schutz vor der laufenden Sägekette.**
- ▶ **Überprüfen Sie immer den Zustand der Astsäge und der Kette. Ist die Sägekette mit Öl geschmiert? Siehe Abschnitt "Sägekettenschmierung". Benutzen Sie die Astsäge nur, wenn sie in einwandfreiem Zustand ist. Nehmen Sie keine Veränderungen an der Astsäge vor.**
- ▶ **Prüfen Sie immer, ob die Astsäge richtig zusammengebaut ist, siehe Abschnitt "Sägekette montieren und spannen".**
- ▶ **Prüfen Sie, ob der Kettenschutz vor der laufenden Sägekette richtig positioniert ist. Wenn der Kettenschutz vor der laufenden Sägekette fehlerhaft ist und nicht in seine normale Position zurückkehrt, wenden Sie sich an Ihren Bosch-Kundendienst.**
- ▶ **Tragen Sie immer geeignete Kleidung und persönliche Schutzausrüstung.**
- ▶ **Tragen Sie Schutzbrille, Gehörschutz und Schutzhandschuhe. Geeignete Kleidung verringert die Verletzungsgefahr durch herumgeschleudertes Schnittgut und versehentliches Berühren der Sägekette.**
- ▶ **Achten Sie immer darauf, dass die Umgebung frei von Hindernissen ist und keine unbeteiligten Personen in der Umgebung sind.**
- ▶ **Verwenden Sie die Astsäge immer auf einem stabilen, ebenen Untergrund. Verwenden Sie die Astsäge immer bei guten Lichtverhältnissen.**
- ▶ **Benutzen Sie die Astsäge niemals auf einer Leiter oder über der Schulterhöhe.**
- ▶ **Niemals zu weit ausholen oder mit ausgestreckten Armen arbeiten.**
- ▶ **Halten Sie die Astsäge immer mit beiden Händen fest.**
- ▶ **Seien Sie vorsichtig mit Öl auf den Griffflächen und den Handschuhen.**
- ▶ **Verwenden Sie beim Schneiden von behandeltem Holz eine Staubschutzmaske.**

- ▶ **Prüfen Sie, dass sich im Schnittbereich kein Stromkabel befindet.**

Allgemeines Verhalten (siehe Bild G)

- Erstbenutzer sollten das Schneiden von Stämmen auf einem Sägebock üben.
- Halten Sie die Astsäge an der Seite Ihres Körpers, mit Ihrer bevorzugten Hand.
- Der bewegliche Kettenschutz (1) ist zum Schutz des Zusatzhandgriffs angebracht. Dieser Schutz bewegt sich nach oben, wenn das Werkzeug durch das Holz schneidet. Nach dem Schneiden kehrt der Kettenschutz (1) in seine Ausgangsposition zurück.
- Die Sägekette muss vor dem Kontakt mit dem Holz in voller Geschwindigkeit laufen.
- Drücken Sie beim Sägen nicht mit Kraft auf die Sägekette, sondern lassen Sie diese arbeiten.
- Entfernen Sie die Astsäge mit laufender Sägekette aus einem unvollendeten Schnitt.
- Vorsicht am Ende des Sägeschnitts. Sobald die Astsäge sich freigeschnitten hat, ändert sich unerwartet die Gewichtskraft. Es besteht Verletzungsgefahr für Beine und Füße.

Sägenrückschlag (siehe Bild H)

Entfernen oder verändern Sie niemals den Kettenschutz!

Die Säge ist mit dem Schutz vor der laufenden Sägekette ausgestattet, um einen Rückschlag zu verhindern, wenn die Spitze der Säge versehentlich gegen das Holz gedrückt wird.

Unter Sägenrückschlag versteht man das plötzliche Hoch- und Zurückschlagen der laufenden Astsäge, das bei Berührung der Schwertschneide mit dem Sägegut oder bei Klemmung der Kette auftreten kann.

Wenn Sägenrückschlag auftritt, reagiert die Astsäge auf unvorhersehbare Art und Weise und kann schwere Verletzungen beim Bediener oder den im Sägebereich stehenden Personen verursachen.

Seitliche Schnitte, Schräg- und Längsschnitte müssen mit besonderer Vorsicht angegangen werden, lassen Sie in Gefahrensituationen den Ein-/Ausschalter (5) los, um Verletzungen zu vermeiden.

Zur Vermeidung von Sägenrückschlag:

- Setzen Sie die Astsäge so flach wie möglich an.
- Arbeiten Sie niemals mit ausgeweiteter oder stark verschlissener Sägekette.
- Ersetzen Sie eine stumpfe Sägekette.
- Sägen Sie niemals über Schulterhöhe.
- Sägen Sie niemals mit der Spitze des Schwertes.
- Halten Sie die Astsäge immer fest mit beiden Händen.
- Verwenden Sie stets eine von Bosch zugelassene rückschlaghemmende Sägekette.
- Achten Sie auf eine richtige Kettenspannung.

Schneiden von Baumstämmen/Brennholz (siehe Bilder I1 und I2)

- Verwenden Sie zum Sägen von Stämmen einen Sägebock, der auf einer ebenen und festen Untergrund steht.
- Sägen Sie nur Holz oder Holzgegenstände. Achten Sie beim Sägen immer darauf, nicht auf Steine, Nägel usw. zu treffen, da diese hochgeschleudert werden, die Kette beschädigen oder zu schweren Verletzungen des Bedieners oder umstehender Personen führen können.
- Sichern Sie immer die Stämme vor dem Sägen.
- Schneiden Sie die Stämme immer außerhalb der Abstützstellen, um zu verhindern, dass der Stamm einknickt und die Kette klemmt.
- Achten Sie darauf, dass die Sägekette niemals mit dem Boden oder Gegenständen der Arbeitsplatzausstattung in Berührung kommt.
- Achten Sie wegen der Stolpergefahr auf Baumstümpfe, Äste, Wurzeln etc.

- Es ist nicht ratsam, Holz zu schneiden, das größer ist als die in den Technischen Daten angegebene Schnittkapazität (**130 mm**).

Entasten eines Astes oder eines Baumes (siehe Bild J)

- Unter Entasten versteht man das Abtrennen der Äste vom gefällten Baum oder einem großen Ast.
- Lassen Sie größere nach unten gerichtete Äste, die den Baum stützen, vorerst stehen.
- Entfernen Sie die kleineren Äste in einem Schnitt.
- Seien Sie vorsichtig beim Schneiden von Ästen/Zweigen, diese können zurückfedern.
- Verwenden Sie die Astsäge nie auf einer Leiter oder über Schulterhöhe.
- Der Sägevorgang wird optimiert, wenn die Kettengeschwindigkeit während des Schnitts konstant bleibt.

Fehlersuche

Wenn Ihr Elektrowerkzeug nicht einwandfrei funktioniert, zeigt Ihnen die folgende Tabelle Fehlersymptome, mögliche Ursachen sowie Maßnahmen zur Abhilfe. Können Sie damit das Problem nicht identifizieren und beseitigen, wenden Sie sich an Ihre Service-Werkstatt.

Achtung: Schalten Sie vor der Fehlersuche das Elektrowerkzeug aus und entnehmen Sie den Akku.

| Symptom | Mögliche Ursache | Abhilfe |
|---|---|--|
| Astsäge läuft nicht | Akku entladen | Akku laden, siehe auch „Hinweise zum Laden“ |
| | Akku nicht richtig eingesetzt | Sicherstellen, dass beide Verriegelungsstufen eingerastet sind |
| | Motorschutz hat angesprochen | Motor abkühlen lassen |
| | Akku zu kalt/zu heiß | Akku erwärmen/abkühlen lassen |
| | Kettenspannung zu hoch | Sägekette entspannen, siehe auch „Sägekette montieren und spannen“. |
| Sägekette bewegt sich nicht | Akku entladen | Akku laden, siehe auch „Hinweise zum Laden“ |
| | Elektrowerkzeug defekt | Wenden Sie sich an den autorisierten Bosch Kundendienst |
| | Bereich unter der SDS-Abdeckung verstopft | Siehe „Wartung und Reinigung“ |
| | Kein Öl auf der Sägekette | Sägekette nachspannen (siehe auch „Sägekette montieren und spannen“) und ölen (siehe auch „Sägekettenschmierung“). |
| Astsäge arbeitet intermittierend | Interner Wackelkontakt | Wenden Sie sich an den autorisierten Bosch Kundendienst |
| | Ein-/Ausschalter (5) defekt | Wenden Sie sich an den autorisierten Bosch Kundendienst |
| Sägekette trocken | Kein Öl auf der Sägekette | Sägekette ölen; siehe auch „Schmierung“. |
| Sägekette/Führungsschiene heiß | Kein Öl auf der Sägekette | Sägekette ölen; siehe auch „Schmierung“. |
| | Kettenspannung zu hoch | Sägekette entspannen, siehe auch „Sägekette montieren und spannen“. |
| | Sägekette stumpf | Sägekette ersetzen |
| Astsäge rupft, vibriert oder sägt nicht richtig | Kettenspannung zu niedrig | Sägekette entspannen, siehe auch „Sägekette montieren und spannen“. |
| | Sägekette stumpf | Sägekette ersetzen |

| Symptom | Mögliche Ursache | Abhilfe |
|-------------------------------------|--|---|
| | Sägekette verschlissen | Sägekette ersetzen |
| | Sägezähne zeigen in die falsche Richtung | Sägekette richtig montieren |
| Starke Vibrationen/Geräusche | Elektrowerkzeug defekt | Wenden Sie sich an den autorisierten Bosch Kundendienst |
| Sägedauer pro Akku-Ladung zu gering | Zu viel Reibung wegen fehlender Schmierung | Sägekette ölen; siehe auch „Schmierung“. |
| | Sägekette verschmutzt | Sägekette reinigen |
| | Schlechte Sägetechnik | siehe „Arbeiten mit der Astsäge“ |
| | Akku nicht voll geladen | Akku laden, siehe auch „Hinweise zum Laden“ |
| | Akku außerhalb des zulässigen Temperaturbereichs | Lassen Sie den Akku auf Raumtemperatur erwärmen (innerhalb des zulässigen Temperaturbereichs von 0–45 °C) |
| Sägekette bewegt sich langsam | Akku entladen | Akku laden, siehe auch „Hinweise zum Laden“ |
| | Akku außerhalb des zulässigen Temperaturbereichs | Lassen Sie den Akku auf Raumtemperatur erwärmen (innerhalb des zulässigen Temperaturbereichs von 0–45 °C) |

Wartung und Service

Wartung und Reinigung

► **Nehmen Sie den Akku vor allen Arbeiten am Gartengerät (z. B. Wartung, Werkzeugwechsel etc.) sowie bei dessen Transport und Aufbewahrung aus dem Gartengerät.** Bei unbeabsichtigtem Betätigen des Ein-/Aus-schalters besteht Verletzungsgefahr.

Hinweis: Führen Sie die folgenden Wartungsarbeiten regelmäßig aus, damit eine lange und zuverlässige Nutzung gewährleistet ist.

Halten Sie das Elektrowerkzeug und die Lüftungsschlitze sauber, um gut und sicher zu arbeiten. Untersuchen Sie die Astsäge regelmäßig auf offensichtliche Mängel, wie eine lose oder beschädigte Sägekette und verschlissene oder beschädigte Bauteile.

Prüfen Sie, ob Abdeckungen und Schutzvorrichtungen unbeschädigt und richtig angebracht sind. Führen Sie vor der Benutzung eventuell notwendige Wartungs- oder Reparaturarbeiten durch.

Nach dem Arbeitsvorgang/Aufbewahrung

Setzen Sie die Kettenabdeckung (13) auf das Schwert (15), wenn Sie die Astsäge nicht benutzen, um Verletzungen zu vermeiden. Die Sägekette (14) kann durch unerwünschte Schläge oder Kratzer stumpf werden.

Reinigen Sie die Sägekette (14) und das Schwert (15), bevor Sie das Produkt über einen längeren Zeitraum lagern, um ein Festfressen der Teile zu verhindern.

Reinigen Sie das geformte Kunststoffgehäuse der Astsäge mithilfe einer weichen Bürste und eines sauberen Lappens. Verwenden Sie kein Wasser, Lösemittel und Poliermittel. Entfernen Sie alle Verschmutzungen, insbesondere von den Lüftungsschlitzen des Motors. Verwenden Sie keinen Hochdruckreiniger, um Ihre Astsäge zu reinigen.

Entfernen Sie die Abdeckung (11), das Schwert (15) und die Sägekette (14) und reinigen Sie diese mithilfe einer Bürste, um Rückstände zu entfernen.

Befreien Sie den Bereich unter der Abdeckung (11), das Kettenrad (24) und die Schwertbefestigung mit einer Bürste von allen Anhaftungen.

Falls die Astsäge über längere Zeit gelagert werden soll, reinigen Sie die Sägekette (14) und das Schwert (15). Lagern Sie die Astsäge immer mit der Kettenabdeckung (13) an einem sicheren Platz, trocken und außerhalb der Reichweite von Kindern.

Stellen Sie keine anderen Gegenstände auf der Astsäge ab. Halten Sie die Astsäge bei der Lagerung und während des Gebrauchs von großen Wärmequellen fern.

Bewahren Sie die Astsäge an einem sicheren, trockenen Ort und außerhalb der Reichweite von Kindern auf.

Nehmen Sie keine Veränderungen am Elektrowerkzeug vor. Unzulässige Veränderungen können die Sicherheit Ihres Elektrowerkzeugs beeinträchtigen und zu verstärkten Geräuschen und Vibrationen führen.

Ersetzen und Schärfen der Sägekette

- Die Sägekette kann bei längerem Gebrauch oder bei Kontakt mit anderen Gegenständen als Holz stumpf werden.
- Für eine optimale Leistung und Sicherheit ist eine scharfe Sägekette erforderlich.
- Schärfen Sie die Sägekette niemals selbst, es sei denn Sie haben Erfahrung darin.
- Ersetzen Sie die Sägekette mit der Bosch Zubehör Sägekette oder lassen Sie die Sägekette fachmännisch nachschleifen.

Kundendienst und Anwendungsberatung

Der Kundendienst beantwortet Ihre Fragen zu Reparatur und Wartung Ihres Produkts sowie zu Ersatzteilen. Explosionszeichnungen und Informationen zu Ersatzteilen finden Sie auch unter: www.bosch-pt.com

Das Bosch-Anwendungsberatungs-Team hilft Ihnen gerne bei Fragen zu unseren Produkten und deren Zubehör.

Geben Sie bei allen Rückfragen und Ersatzteilbestellungen bitte unbedingt die 10-stellige Sachnummer laut Typenschild des Produkts an.

Deutschland

Robert Bosch Power Tools GmbH
Servicezentrum Elektrowerkzeuge
Zur Luhne 2
37589 Kalefeld – Willershausen
Kundendienst: Tel.: (0711) 400 40 480
E-Mail: Servicezentrum.Elektrowerkzeuge@de.bosch.com
Unter www.bosch-pt.de können Sie online Ersatzteile bestellen oder Reparaturen anmelden.
Anwendungsberatung:
Tel.: (0711) 400 40 480
Fax: (0711) 400 40 482
E-Mail: kundenberatung_ew@de.bosch.com

Weitere Serviceadressen finden Sie unter:

www.bosch-pt.com/serviceaddresses

Transport

Die empfohlenen Li-Ionen-Akkus unterliegen den Anforderungen des Gefahrgutrechts. Die Akkus können durch den Benutzer ohne weitere Auflagen auf der Straße transportiert werden.

Beim Versand durch Dritte (z.B.: Lufttransport oder Spedition) sind besondere Anforderungen an Verpackung und Kennzeichnung zu beachten. Hier muss bei der Vorbereitung des Versandstückes ein Gefahrgut-Experte hinzugezogen werden.

Versenden Sie Akkus nur, wenn das Gehäuse unbeschädigt ist. Kleben Sie offene Kontakte ab und verpacken Sie den Akku so, dass er sich nicht in der Verpackung bewegt. Bitte beachten Sie auch eventuelle weiterführende nationale Vorschriften.

Entsorgung



Produkte, Akkus, Zubehör und Verpackungen sollen einer umweltgerechten Wiederverwertung zugeführt werden.



Werfen Sie Produkte und Akkus/Batterien nicht in den Hausmüll!

Nur für EU-Länder:

Gemäß der europäischen Richtlinie 2012/19/EU müssen nicht mehr gebrauchsfähige Produkte und gemäß der europäischen Richtlinie 2006/66/EG müssen defekte oder verbrauchte Akkus/Batterien getrennt gesammelt und einer umweltgerechten Wiederverwertung zugeführt werden.

Bei unsachgemäßer Entsorgung können Elektro- und Elektronik-Altgeräte aufgrund des möglichen Vorhandenseins gefährlicher Stoffe schädliche Auswirkungen auf die Umwelt und die menschliche Gesundheit haben.

Akkus/Batterien:

Li-Ion:

Bitte beachten Sie die Hinweise im Abschnitt Transport (siehe „Transport“, Seite 13).

Nur für Deutschland:

Informationen zur Rücknahme von Elektro-Altgeräten für private Haushalte

Wie im Folgenden näher beschrieben, sind bestimmte Vertreter zur unentgeltlichen Rücknahme von Altgeräten verpflichtet.

Vertreiber mit einer Verkaufsfläche für Elektro- und Elektronikgeräte von mindestens 400 m² sowie Vertreter von Lebensmitteln mit einer Gesamtverkaufsfläche von mindestens 800 m², die mehrmals im Kalenderjahr oder dauerhaft Elektro- und Elektronikgeräte anbieten und auf dem Markt bereitstellen, sind verpflichtet,

1. bei der Abgabe eines neuen Elektro- oder Elektronikgeräts an einen Endnutzer ein Altgerät des Endnutzers der gleichen Geräteart, das im Wesentlichen die gleichen Funktionen wie das neue Gerät erfüllt, am Ort der Abgabe oder in unmittelbarer Nähe hierzu unentgeltlich zurückzunehmen; Ort der Abgabe ist auch der private Haushalt, sofern dort durch Auslieferung die Abgabe erfolgt: In diesem Fall ist die Abholung des Altgeräts für den Endnutzer unentgeltlich; und
2. auf Verlangen des Endnutzers Altgeräte, die in keiner äußeren Abmessung größer als 25 cm sind, im Einzelhandelsgeschäft oder in unmittelbarer Nähe hierzu unentgeltlich zurückzunehmen; die Rücknahme darf nicht an den Kauf eines Elektro- oder Elektronikgerätes geknüpft werden und ist auf drei Altgeräte pro Geräteart beschränkt.

Der Vertreter hat beim Abschluss des Kaufvertrags für das neue Elektro- oder Elektronikgerät den Endnutzer über die Möglichkeit zur unentgeltlichen Rückgabe bzw. Abholung des Altgeräts zu informieren und den Endnutzer nach seiner Absicht zu befragen, ob bei der Auslieferung des neuen Geräts ein Altgerät zurückgegeben wird.

Dies gilt auch bei Vertrieb unter Verwendung von Fernkommunikationsmitteln, wenn die Lager- und Versandflächen für Elektro- und Elektronikgeräte mindestens 400 m² betragen oder die gesamten Lager- und Versandflächen mindestens 800 m² betragen, wobei die unentgeltliche Abholung auf Elektro- und Elektronikgeräte der Kategorien 1 (Wärmeüberträger), 2 (Bildschirmgeräte) und 4 (Großgeräte mit mindestens einer äußeren Abmessung über 50 cm) beschränkt ist. Für alle übrigen Elektro- und Elektronikgeräte muss der Vertreter geeignete Rückgabemöglichkeiten in zumutbarer Entfernung zum jeweiligen Endnutzer gewährleisten; das gilt auch für Altgeräte, die in keiner äußeren Abmessung größer als 25 cm sind, die der Endnutzer zurückgeben will, ohne ein neues Gerät zu kaufen.

English

Safety Notes

Explanation of symbols



Read instruction manual.



General hazard safety alert.



Do not expose to rain.



Always hold the pruner saw with both hands.



Pay attention to the kickback of the pruner saw and avoid sawing with the tip of the chain bar.



Keep hands away from moving chain.



Wear eye and ear protection.



Wear hand protection.



WARNING: Disconnect battery before maintenance.

General Power Tool Safety Warnings

⚠ WARNING Read all safety warnings, instructions, illustrations and specifications provided with this power tool. Failure to follow all instructions listed below may result in electric shock, fire and/or serious injury.

Save all warnings and instructions for future reference.

The term "power tool" in the warnings refers to your mains-operated (corded) power tool or battery-operated (cordless) power tool.

Work area safety

- ▶ **Keep work area clean and well lit.** Cluttered or dark areas invite accidents.
- ▶ **Do not operate power tools in explosive atmospheres, such as in the presence of flammable liquids, gases or**

dust. Power tools create sparks which may ignite the dust or fumes.

- ▶ **Keep children and bystanders away while operating a power tool.** Distractions can cause you to lose control.

Electrical safety

- ▶ **Power tool plugs must match the outlet. Never modify the plug in any way. Do not use any adapter plugs with earthed (grounded) power tools.** Unmodified plugs and matching outlets will reduce risk of electric shock.
- ▶ **Avoid body contact with earthed or grounded surfaces, such as pipes, radiators, ranges and refrigerators.** There is an increased risk of electric shock if your body is earthed or grounded.
- ▶ **Do not expose power tools to rain or wet conditions.** Water entering a power tool will increase the risk of electric shock.
- ▶ **Do not abuse the cord. Never use the cord for carrying, pulling or unplugging the power tool. Keep cord away from heat, oil, sharp edges or moving parts.** Damaged or entangled cords increase the risk of electric shock.
- ▶ **When operating a power tool outdoors, use an extension cord suitable for outdoor use.** Use of a cord suitable for outdoor use reduces the risk of electric shock.
- ▶ **If operating a power tool in a damp location is unavoidable, use a residual current device (RCD) protected supply.** Use of an RCD reduces the risk of electric shock.

Personal safety

- ▶ **Stay alert, watch what you are doing and use common sense when operating a power tool. Do not use a power tool while you are tired or under the influence of drugs, alcohol or medication.** A moment of inattention while operating power tools may result in serious personal injury.
- ▶ **Use personal protective equipment. Always wear eye protection.** Protective equipment such as a dust mask, non-skid safety shoes, hard hat or hearing protection used for appropriate conditions will reduce personal injuries.
- ▶ **Prevent unintentional starting. Ensure the switch is in the off-position before connecting to power source and/or battery pack, picking up or carrying the tool.** Carrying power tools with your finger on the switch or energising power tools that have the switch on invites accidents.
- ▶ **Remove any adjusting key or wrench before turning the power tool on.** A wrench or a key left attached to a rotating part of the power tool may result in personal injury.
- ▶ **Do not overreach. Keep proper footing and balance at all times.** This enables better control of the power tool in unexpected situations.
- ▶ **Dress properly. Do not wear loose clothing or jewellery. Keep your hair and clothing away from moving**

parts. Loose clothes, jewellery or long hair can be caught in moving parts.

- ▶ **If devices are provided for the connection of dust extraction and collection facilities, ensure these are connected and properly used.** Use of dust collection can reduce dust-related hazards.
- ▶ **Do not let familiarity gained from frequent use of tools allow you to become complacent and ignore tool safety principles.** A careless action can cause severe injury within a fraction of a second.

Power tool use and care

- ▶ **Do not force the power tool. Use the correct power tool for your application.** The correct power tool will do the job better and safer at the rate for which it was designed.
- ▶ **Do not use the power tool if the switch does not turn it on and off.** Any power tool that cannot be controlled with the switch is dangerous and must be repaired.
- ▶ **Disconnect the plug from the power source and/or remove the battery pack, if detachable, from the power tool before making any adjustments, changing accessories, or storing power tools.** Such preventive safety measures reduce the risk of starting the power tool accidentally.
- ▶ **Store idle power tools out of the reach of children and do not allow persons unfamiliar with the power tool or these instructions to operate the power tool.** Power tools are dangerous in the hands of untrained users.
- ▶ **Maintain power tools and accessories. Check for misalignment or binding of moving parts, breakage of parts and any other condition that may affect the power tool's operation. If damaged, have the power tool repaired before use.** Many accidents are caused by poorly maintained power tools.
- ▶ **Keep cutting tools sharp and clean.** Properly maintained cutting tools with sharp cutting edges are less likely to bind and are easier to control.
- ▶ **Use the power tool, accessories and tool bits etc. in accordance with these instructions, taking into account the working conditions and the work to be performed.** Use of the power tool for operations different from those intended could result in a hazardous situation.
- ▶ **Keep handles and grasping surfaces dry, clean and free from oil and grease.** Slippery handles and grasping surfaces do not allow for safe handling and control of the tool in unexpected situations.

Battery tool use and care

- ▶ **Recharge only with the charger specified by the manufacturer.** A charger that is suitable for one type of battery pack may create a risk of fire when used with another battery pack.
- ▶ **Use power tools only with specifically designated battery packs.** Use of any other battery packs may create a risk of injury and fire.

- ▶ **When battery pack is not in use, keep it away from other metal objects, like paper clips, coins, keys, nails, screws or other small metal objects, that can make a connection from one terminal to another.**

Shorting the battery terminals together may cause burns or a fire.

- ▶ **Under abusive conditions, liquid may be ejected from the battery; avoid contact. If contact accidentally occurs, flush with water. If liquid contacts eyes, additionally seek medical help.** Liquid ejected from the battery may cause irritation or burns.
- ▶ **Do not use a battery pack or tool that is damaged or modified.** Damaged or modified batteries may exhibit unpredictable behaviour resulting in fire, explosion or risk of injury.
- ▶ **Do not expose a battery pack or tool to fire or excessive temperature.** Exposure to fire or temperature above 130 °C may cause explosion.
- ▶ **Follow all charging instructions and do not charge the battery pack or tool outside the temperature range specified in the instructions.** Charging improperly or at temperatures outside the specified range may damage the battery and increase the risk of fire.

Service

- ▶ **Have your power tool serviced by a qualified repair person using only identical replacement parts.** This will ensure that the safety of the power tool is maintained.
- ▶ **Never service damaged battery packs.** Service of battery packs should only be performed by the manufacturer or authorized service providers.

Pruner saw safety warnings

- ▶ **Keep all parts of the body away from the saw chain when the pruner saw is operating. Before you start the pruner saw, make sure the saw chain is not contacting anything.** A moment of inattention while operating pruner saws may cause entanglement of your clothing or body with the saw chain.
- ▶ **Tool is intended for ambidextrous use. Always hold the pruner saw with one hand on the rear handle and the other hand on the auxiliary handle. (see fig. F)**
- ▶ **Hold the pruner saw by insulated gripping surfaces only, because the saw chain may contact hidden wiring.** Saw chains contacting a "live" wire may make exposed metal parts of the pruner saw "live" and could give the operator an electric shock.
- ▶ **Wear eye protection. Further protective equipment for hearing, head, hands, legs and feet is recommended.** Adequate protective equipment will reduce personal injury from flying debris or accidental contact with the saw chain.
- ▶ **Do not operate a pruner saw in a tree, on a ladder, from a rooftop, or any unstable support.** Operation of a pruner saw in this manner could result in serious personal injury.

- ▶ **Always keep proper footing and operate the pruner saw only when standing on fixed, secure and level surface.** Slippery or unstable surfaces may cause a loss of balance or control of the pruner saw.
- ▶ **When cutting a branch that is under tension be alert for spring back.** When the tension in the wood fibres is released the spring loaded branch may strike the operator and/or throw the pruner saw out of control.
- ▶ **Use extreme caution when cutting brush and saplings.** The slender material may catch the saw chain and be whipped toward you or pull you off balance.
- ▶ **Carry the pruner saw by the rear handle with the pruner saw switched off and away from your body. When transporting or storing the pruner saw, always fit the chain cover.** Proper handling of the pruner saw will reduce the likelihood of accidental contact with the moving saw chain.
- ▶ **Follow instructions for lubricating, chain tensioning and changing the bar and chain.** Improperly tensioned or lubricated chain may either break or increase the chance for kickback.
- ▶ **Cut wood only. Do not use pruner saw for purposes not intended. For example: do not use pruner saw for cutting metal, plastic, masonry or non-wood building materials.** Use of the pruner saw for operations different than intended could result in a hazardous situation.
- ▶ **This pruner saw is not intended for tree felling.** Use of the pruner saw for operations different than intended could result in serious injury to the operator or bystanders.
- ▶ **Follow all instructions when clearing jammed material, storing or servicing the pruner saw.** Make sure the switch is off and the battery pack is removed.
- ▶ **Causes and operator prevention of kickback:**
 - Kickback may occur when the nose or tip of the guide bar touches an object, or when the wood closes in and pinches the saw chain in the cut.
 - Tip contact in some cases may cause a sudden reverse reaction, kicking the guide bar up and back towards the operator.
 - Pinching the saw chain along the top of the guide bar may push the guide bar rapidly back towards the operator.
 - Either of these reactions may cause you to lose control of the pruner saw which could result in serious personal injury. Do not rely exclusively upon the safety devices built into your saw. As a pruner saw user, you should take several steps to keep your cutting jobs free from accident or injury.

Kickback is the result of pruner saw misuse and/or incorrect operating procedures or conditions and can be avoided by taking proper precautions as given below:
- ▶ **Maintain a firm grip, with thumbs and fingers encircling the pruner saw handles, with both hands on the saw and position your body and arm to allow you to resist kickback forces.** Kickback forces can be con-

trolled by the operator, if proper precautions are taken. Do not let go of the pruner saw.

- ▶ **Do not overreach and do not cut above shoulder height.** This helps prevent unintended tip contact and enables better control of the pruner saw in unexpected situations.
- ▶ **Only use replacement guide bars and saw chains specified by the manufacturer.** Incorrect replacement guide bars and saw chains may cause chain breakage and/or kickback.
- ▶ **Follow the manufacturer's sharpening and maintenance instructions for the saw chain.** Decreasing the depth gauge height can lead to increased kickback.

Additional safety warnings

- ▶ **This appliance is not intended for use by persons (including children) with reduced physical, sensory or mental capabilities, or lack of experience and knowledge, unless they have been given supervision or instruction concerning use of the appliance by a person responsible for their safety.** Children should be supervised to ensure that they do not play with the appliance.
- ▶ **Always ensure all handles and guards are fitted when using the machine.** Never attempt to use an incomplete machine or one fitted with an unauthorized modification.
- ▶ Always make sure that the chain is in the correct position. An incorrectly positioned chain can result in chain breakage, kickback and/or injury.
- ▶ Always Wear robust full length trousers, when operating the pruner saw.
- ▶ **This pruner saw is not suitable for cuts that are made from the bottom up.** Use of the pruner saw for operations different than intended could result in a hazardous situation.

Safety Instructions and Recommendations for Optimal Handling of the Battery

- ▶ **Ensure the product is switched off before inserting the battery.** Inserting the battery into a product that has the switch on can cause accidents.
- ▶ **Use only Bosch batteries intended specifically for this product.** Use of any other batteries may create a risk of injury and fire.
- ▶ **Do not open the battery.** There is a risk of short-circuiting.



Protect the battery against heat (e.g., against continuous intense sunlight), fire, water, and moisture. There is a risk of explosion.









- ▶ **When not using the machine, keep the battery not in use away from paper clips, coins, keys, nails, screws, or other small metal objects that could cause bridging of the terminals.** Shorting the battery terminals together may cause burns or a fire.
- ▶ **In case of damage and improper use of the battery pack, vapours may be emitted.** Ventilate the area and



seek medical help in case of complaints. The vapours can irritate the respiratory system.

- ▶ **Only use the battery with products from the manufacturer.** This is the only way in which you can protect the battery against dangerous overload.
- ▶ **The battery can be damaged by pointed objects such as nails or screwdrivers or by force applied externally.** An internal short circuit may occur, causing the battery to burn, smoke, explode or overheat.
- ▶ **Do not short-circuit the battery.** There is a risk of explosion.
- ▶ Protect the battery against moisture and water.
- ▶ Store the product and battery only within a temperature range between $-20\text{ }^{\circ}\text{C}$ and $50\text{ }^{\circ}\text{C}$. As an example, do not leave the battery in the car in summer.
- ▶ Occasionally clean the venting slots of the battery using a soft, clean and dry brush.

Symbols

The following symbols are important for reading and understanding the original instructions. Please take note of the symbols and their meaning. The correct interpretation of the symbols will help you to use the product in a better and safer manner.

| Symbol | Meaning |
|---|---|
|  | Carefully check the area where the tool is to be used for wildlife and pets. Wild animals and pets can be injured by the machine during operation. Thoroughly check the working area and remove any stones, sticks, wires, bones and foreign objects. |
|  | Wear head protection if there is a risk that falling branches could cause injuries. |
|  | Keep children and bystanders away while operating the machine. Distractions can cause you to lose control over the machine. |
|  | Movement direction |
|  | Reaction direction |
|  | Weight |
|  | Switching on |
|  | Switching off |
|  | Permitted action |
|  | Prohibited action |

| Symbol | Meaning |
|---|-------------------------|
|  | Audible noise |
|  | Accessories/Spare parts |

Product description and specifications



Read all safety warnings and all instructions. Failure to follow the safety warnings and instructions may result in electric shock, fire and/or serious injury.

Please observe the illustrations at the end of this operating manual.

Intended Use

The product is intended for domestic use, for sawing wood such as branches, planks, wooden beams etc., at ground level.

Cuts can be sawed with or across the grain.

This power tool is not suitable for sawing mineral materials and plasterboard.

This power tool is not intended for undercut pruning, plunge cuts and felling trees.

This power tool must be operated with two hands whilst in use.

Delivery Scope

Carefully remove the machine from its packaging and check if the following parts are complete:

- Pruner saw
- Cover
- Saw chain
- Chain bar
- Chain cover
- Chain saw oil (50 ml)
- Operating instructions

Battery and charger are included in certain versions.

When parts are missing or damaged, please contact your dealer.

Product Features

The numbering of the product features refers to the diagram of the power tool on the graphics page.

- (1) Chain guard
- (2) Tensioning wheel
- (3) Auxiliary handle
- (4) Lock-off button for On/Off switch
- (5) On/Off switch
- (6) Rear handle
- (7) Battery receptacle
- (8) Battery status indicator

18 | English

- | | |
|--|--|
| <p>(9) Hand guard (10) Chip ejector (11) Cover (12) Clamping knob (13) Chain cover (14) Saw chain (15) Chain bar (16) Battery^{a)} (17) Charger^{a)}</p> | <p>(18) Serial number (19) Symbol for rotation and cutting direction (20) Magnet (21) Fastening bolt (22) Guide fin for chain bar (23) Bolt for chain tension (24) Drive sprocket (25) Battery release button</p> |
|--|--|

a) **The accessories illustrated or described are not included as standard delivery.**

Technical Data

| Pruner saw | | EasyChain 18V-15-7 |
|--|-----|--|
| Article number | | 3 600 HB8 9.. |
| Chain speed (no-load) | m/s | 6.95 |
| Chain bar length | mm | 150 |
| Cutting capacity | mm | 130 |
| Toolless chain tensioning (SDS) | | ● |
| Saw chain type | | 325" – 80BX |
| Drive link thickness | mm | 1.1 (0.043") |
| Weight according to EPTA-Procedure 01:2014 ^{A)} | | |
| – without battery | kg | 1.3 |
| – with battery | kg | 1.7 (1.5 Ah) – 2.0 (6.0 Ah) |
| Serial number | | See serial number (type plate) on the machine |
| Recommended ambient temperature during charging | °C | 0... +35 |
| Permitted ambient temperature during storage | °C | -20... +50 |
| Permitted ambient temperature during operation ^{B)} | °C | 0... +40 |
| Battery type | | PBA 18V...W- 1.5 Ah, 2.0 Ah, 2.5 Ah, 4.0 Ah, 6.0 Ah |

A) Depends on battery in use

B) Limited performance at temperatures < 0 °C

Noise/Vibration Information

| EasyChain 18V-15-7 | | |
|---|------------------|------------|
| Noise emission values determined according to EN 62841-4-1 | | |
| Typically the A-weighted noise levels of the product are: | | |
| – Sound pressure level | dB(A) | 80 |
| – Sound power level | dB(A) | 88 |
| – Sound pressure level uncertainty K | dB | 3.0 |
| Wear hearing protection! | | |
| Vibrational values (vector sum of three directions) determined according to EN 62841-4-1 | | |
| – Vibration emission value a_h | m/s ² | 4.0 |
| – Uncertainty K | m/s ² | 1.5 |

That the declared vibration total value(s) and the declared noise emission value(s) have been measured in accordance with a standard test method and may be used for comparing one machine with another.

That the declared vibration total value(s) and the declared noise emission value(s) may also be used in a preliminary assessment of exposure.

That the vibration and noise emissions during actual use of the machine can differ from the declared total value depending on the ways in which the machine is used; and of the need to identify safety measures to protect the operator that are based on an estimation of exposure in the actual conditions of use (taking account of all parts of the operating cycle such as the times when the machine is switched off and when it is running idle in addition to the trigger time).

Assembly

Inserting/removing the battery (see figure D)

Note: Using unsuitable batteries can lead to malfunctions or damage the machine.

Insert the charged battery (16). Make sure that the battery is fully fitted.

To remove the battery (16) from the machine, press the battery unlocking button (25) and pull the battery out.

Charging the Battery

- ▶ **Observe the correct mains voltage! The voltage of the power supply must correspond with the data given on the nameplate of the battery charger. Battery chargers marked with 230 V can also be operated with 220 V.**

The battery is equipped with temperature monitoring that allows charging only in the temperature range between 0 °C and 35 °C. In this manner, a high battery service life is achieved.

Note: The battery is supplied partially charged. To ensure full battery capacity, completely charge the battery in the battery charger before using for the first time.

The lithium-ion battery can be charged at any time without reducing its service life. Interrupting the charging procedure does not cause damage to the battery.

The "Electronic Cell Protection (ECP)" protects the lithium-ion battery against deep discharging. When the battery is empty, the product is switched off by means of a protective circuit: The product no longer operates.

Do not continue to press the On/Off switch after an automatic shut-off of the product. The battery could become damaged.

Observe the notes for disposal of the battery.

Charging Procedure

The charging procedure starts as soon as the mains plug of the charger is plugged into a socket outlet and the battery (16) is inserted in to the charger

Due to the intelligent charging method, the charging condition of the battery is automatically detected and the battery is charged with the optimum charging current, depending on battery temperature and voltage.

This gives longer life to the battery and always leaves it fully charged when kept in the charger for storage.

Mounting and Tensioning the Saw Chain (see figures B1 – B7)

- ▶ **Do not use any tools for assembly.**
- ▶ **Check the chain tension regularly during use.** Using the pruner saw with a misaligned or improperly tensioned chain may result in chain breakage, kickback, and/or injury.
- ▶ **Upon initial operation, new chains can lengthen considerably.**
- ▶ **Avoid tensioning the chain if it is hot, as this will cause the chain to become overtensioned and fit too tightly against the chain bar when it cools down.**
- ▶ **Use only chains with a drive link thickness of 1.1 mm.**
 - Place the pruner saw on any suitable flat surface.
 - Make sure that the tensioning wheel (2) has been turned fully in anticlockwise direction.
 - Slot in the saw chain (14) in the gap of the chain bar (15). Ensure the saw chain is in the correct running direction by comparing the saw chain with the symbol for rotation and cutting direction (19).
 - Place the chain bar (15) on the fastening bolt (21) and place the chain links around the drive sprocket (24).
 - Check if all parts are positioned properly and hold the chain bar and the chain in this position. Use the magnet (20) for added support when aligning the chain bar into position.
 - Rotate the affixed tensioning wheel (2) clockwise until the chain is partially tensioned.
 - Attach the cover (11) and rotate the SDS lock (12) clockwise until the cover is partially secured.
 - Turn the tensioning wheel (2) clockwise (+) until the correct chain tension is reached. The saw chain (14) is correctly tensioned when it can be raised approx. 2–3 mm from the chain bar.
 - Once the correct tension is reached, rotate the clamping knob (12) clockwise until it is firmly secured and fold down the bracket on the clamping knob (12). The chain bar is fixed in the set position. Do not continue to turn the tensioning wheel (2)
 - If the chain is tensioned too tightly, fold up the bracket on the clamping knob (12) and turn partly anti-clockwise. Turn the tensioning wheel (-) and repeat the tensioning steps.

Saw-chain Lubrication (see figure C)

The saw chain is not automatically lubricated with chain oil during operation.

Check the saw chain before each use and apply oil manually.

Operating the pruner saw without chain oil will damage the pruner saw.

The service life of the saw chain and the cutting performance depend on optimum lubrication.

Note: It is important to use only readily biodegradable chain lubricants (according to RAL-UZ48) to avoid damage to the pruner saw. Never use recycled/old oil. Use of non approved oil will invalidate the warranty.

Applying oil to the saw chain:

- Remove the battery before oiling the chain.
- Always wear gloves when applying oil to the saw chain.
- Put the pruner saw on a suitable surface, with the cover **(11)** facing up.
- Apply oil in the area between the chain bar and the saw chain.
- Reinsert the battery. Briefly switch the pruner saw on to distribute the oil evenly over the guide bar and saw chain.

Operation

Switching On and Off (see figure E)

Switching On

Remove the chain cover **(13)** and insert the charged battery. Hold the pruner saw with both hands, one hand on the rear handle **(6)** and one hand on the auxiliary handle **(3)**.

Press the power lock-off button **(4)** and afterwards the On/Off switch **(5)**.

As soon as the saw chain **(14)** moves, release the lock-off button for the On/Off switch **(4)** again.

After changing the battery, check that the pruner saw starts up before you start cutting.

Switching Off

Release the On/Off switch **(5)**; the saw chain **(14)** comes to a standstill.

If the saw chain **(14)** does not stop after you release the On/Off switch **(5)**, contact your Bosch Service Centre.

Remove the battery and mount the chain cover **(13)**.

Working with the pruner saw

- ▶ **Always read the operating and safety information before use.**
- ▶ **Never operate the machine with defective guards or shields, or without safety devices, for example protection from the running saw chain in place.**
- ▶ **Always check the condition of the pruner saw and the chain. Is the saw chain lubricated with oil? See Section "Saw chain lubrication". Only use the pruner saw if it is in perfect condition. Do not make any modifications to the pruner saw.**
- ▶ **Always check that the pruner saw is correctly assembled, see Section "Mounting and Tensioning the Saw Chain".**

- ▶ **Check that the chain guard is positioned correctly. If the chain guard is faulty and does not return to its normal position, contact your Bosch Service Centre.**
- ▶ **Always wear suitable clothing and personal protective equipment.**
- ▶ **Wear safety glasses, hearing protection and protective gloves. Suitable clothing reduces the risk of injury from thrown about cuttings and accidental contact with the saw chain.**
- ▶ **Always make sure that the environment is free from obstacles and persons not involved.**
- ▶ **Always use the pruner saw on a stable, level surface. Always use the pruner saw in good light conditions.**
- ▶ **Never use the pruner saw on a ladder or above shoulder height.**
- ▶ **Never over-reach or work with arms fully extended.**
- ▶ **Always hold the pruner saw with both hands.**
- ▶ **Be careful with oil on the grip surfaces and use the gloves.**
- ▶ **Use a protective mask when cutting treated wood.**
- ▶ **Check if there is no power cable in the cutting area.**

General Behaviour (see figure G)

- First-time users should practice cutting logs on a saw horse.
- Hold the pruning saw at the side of your body, with your preferred hand.
- The movable chain guard **(1)**, is in place for protection of the auxiliary handle. This guard will move up, as the tool cuts through the wood. After cutting, the chain guard **(1)** will return to its starting position.
- The chain must be running at full speed before it makes contact with the wood.
- Do not force the saw chain while cutting, let the chain do the work.
- Remove the pruner saw with the saw chain running from an unfinished cut.
- Beware when reaching the end of the cut. The weight of the pruner saw changes unexpectedly as it cuts free from the wood. Danger of injury to the legs and feet.

Kickback (see figure H)

Never remove or alter the chain guard! The saw is equipped with the protection from the running saw chain to prevent kickback if the tip of the saw is accidentally pressed against the wood.

Kickback is the sudden backward/upward motion of the pruner saw, occurring when the chain (at the tip of the chain bar) comes in contact with a log or wood, or when the chain becomes jammed.

When kickback occurs, the pruner saw reacts unpredictable and can cause heavy injuries to the operator or bystanders. Particular attention must be given when sawing sideways, slanted or during length cuts; release the On/Off switch **(5)** in dangerous situations to prevent injuries.

To avoid kickback:

- Saw with the chain bar at a flat angle.
- Never work with a widely stretched or heavily worn out saw chain.
- Remove the blunt saw chain.
- Never saw above shoulder height.
- Never work with the tip of the chain.
- Always hold the pruner saw firmly with both hands.
- Always use a Bosch approved low-kickback saw chain.
- Ensure correct chain tension.

Cutting Logs/firewood (see figures I1 and I2)

- To cut logs, use a saw horse standing on a level and firm surface.
- Saw only wood or wooden objects. When sawing, always take care to avoid hitting stones, nails, etc., as these could be thrown up, could cause damage to the chain, or could result in serious injury to the operator or bystanders.
- Always secure the logs before cutting.

- Always cut the logs beyond the secured points to prevent the log from closing in and causing the chain to get jammed.
- Never allow the saw chain to make contact with the ground or items of workplace equipment.
- Be careful not to trip over tree stumps, branches, roots, etc.
- It is not recommended to cut wood larger than the cutting capacity (**130 mm**) specified in the technical data .

Limbing a Branch or Tree (see figure J)

- Limbing is removing the small branches from a fallen tree or large branch.
- Leave larger lower limbs to support the log off the ground.
- Remove the smaller limbs in one cut.
- Be careful when cutting branches/twigs, as these can spring or bounce back.
- Never use the pruner saw on a ladder or above shoulder height.
- Sawing is optimized when the chain speed remains steady during cutting.

Troubleshooting

The following chart lists problem symptoms, possible causes and corrective action, if your power tool does not operate properly. If these do not identify and correct the problem, contact your service agent.

Warning: Switch off and remove the battery prior to any troubleshooting.

| Problem | Possible Cause | Corrective Measure |
|--|-------------------------------|--|
| Pruner saw fails to operate | Battery discharged | Recharge battery; also see "Battery Charging" |
| | Battery not fully connected | Ensure both locking levels are engaged |
| | Motor protector has activated | Allow motor to cool |
| | Battery too hot/cold | Allow to cool/warm |
| | Chain tension too high | Retension the saw chain, see also "Mounting and Tensioning the Saw Chain". |
| Saw chain will not move | Battery discharged | Recharge battery; also see "Battery Charging" |
| | Power tool defective | Contact your Bosch Service Centre |
| | Area under SDS cover clogged | See "Maintenance and Cleaning" |
| | No oil on saw chain | Retension the saw chain, see also "Assembling and tensioning the saw chain" and oil saw chain; also see "Saw-chain Lubrication". |
| Pruner saw operates intermittently | Internal loose contact | Contact your Bosch Service Centre |
| | On/Off switch (5) defective | Contact your Bosch Service Centre |
| Saw chain dry | No oil on saw chain | Oil saw chain; also see "Lubrication". |
| Saw chain/guide bar hot | No oil on saw chain | Oil saw chain; also see "Lubrication". |
| | Chain tension too high | Retension the saw chain, see also "Mounting and Tensioning the Saw Chain". |
| | Dull saw chain | Replace saw chain |
| Pruner saw rips, vibrates or does not saw properly | Saw chain tension too loose | Retension the saw chain, see also "Mounting and Tensioning the Saw Chain". |
| | Dull saw chain | Replace saw chain |
| | Saw chain worn out | Replace saw chain |

| Problem | Possible Cause | Corrective Measure |
|---|---|--|
| | Saw chain teeth are facing in the wrong direction | Reassemble with saw chain in correct direction |
| Excessive vibrations/ noise | Power tool defective | Contact your Bosch Service Centre |
| Sawing time per bat- tery charge too low | Too much friction, due to lack of lubricant | Oil saw chain; also see "Lubrication". |
| | Saw chain dirty | Clean saw chain |
| | Poor sawing technique | see "Working with the pruner saw" |
| | Battery not fully charged | Recharge battery; also see "Battery Charging" |
| | Battery out of the allowable temperature range | Allow battery to warm naturally to room temperature (within battery operating temperature 0–45 °C) |
| The saw chain is run- ning slow | Battery discharged | Recharge battery; also see "Battery Charging" |
| | Battery out of the allowable temperature range | Allow battery to warm naturally to room temperature (within battery operating temperature 0–45 °C) |

Maintenance and Service

Maintenance and Cleaning

► **Before any work on the garden product itself (e. g. maintenance, tool change, etc.) as well as during transport and storage, remove the battery from the garden product.** There is danger of injury when unintentionally actuating the On/Off switch.

Note: To ensure long and reliable service, carry out the following maintenance regularly.

For safe and proper working, always keep the power tool and its ventilation slots clean. Regularly check the pruner saw for obvious defects such as loose or damaged saw chain and chain bar and worn or damaged components.

Check that covers and guards are undamaged and correctly fitted. Carry out necessary maintenance or repairs before using.

After Use/Storage

Place the chain cover (13) on the chain bar (15) when not using the pruner saw, in order to prevent injury. The saw chain (14) can become blunt because of unwanted hits/scratches.

Clean the chain and chain bar before storing the product for an extended period of time to prevent the parts from seizing.

Clean the moulded plastic housing of the pruner saw using a soft brush and clean cloth. Do not use water, solvents or polishes. Remove all debris, especially from the motor cooling vents. Do not use a high-pressure cleaner to clean the pruner saw.

Remove the cover (11), the chain bar (15) and the saw chain (14) and clean them using a brush to remove residue. Clean the area under the cover (11), the drive sprocket (24) and the chain bar assembly from adherent debris using a brush.

If the pruner saw is to be stored for a longer period of time, clean the saw chain (14) and the chain bar (15). Always

store the chain saw with the chain cover (13) in a secure, dry place, out of the reach of children.

Do not place any other objects on the pruner saw.

During storage and use, keep the pruner saw away from large heat sources.

Store the pruner saw in a secure, dry place, out of the reach of children.

Do not modify this product. Unauthorized modifications may impair the safety of your product and may result in increased noise and vibration.

Replacing and Sharpening the Saw Chain

- The saw chain can become blunt through prolonged use or when coming into contact with objects other than wood.
- A sharp saw chain is required for optimum performance and safety.
- Never sharpen the saw chain yourself unless you have experience with it.
- Replace the saw chain with the Bosch saw chain accessory or have the saw chain professionally resharpened.

After-Sales Service and Application Service

Our after-sales service responds to your questions concerning maintenance and repair of your product as well as spare parts. You can find explosion drawings and information on spare parts at: www.bosch-pt.com

The Bosch product use advice team will be happy to help you with any questions about our products and their accessories.

In all correspondence and spare parts orders, please always include the 10-digit article number given on the nameplate of the product.

Great Britain

Robert Bosch Ltd. (B.S.C.)
P.O. Box 98
Broadwater Park
North Orbital Road
Denham Uxbridge

UB 9 5HJ

At www.bosch-pt.co.uk you can order spare parts or arrange the collection of a product in need of servicing or repair.

Tel. Service: (0344) 7360109

E-Mail: boschservicecentre@bosch.com

You can find further service addresses at:

www.bosch-pt.com/serviceaddresses

Transport

The recommended lithium-ion batteries are subject to legislation on the transport of dangerous goods. The user can transport the batteries by road without further requirements.

When shipping by third parties (e.g.: by air transport or forwarding agency), special requirements on packaging and labelling must be observed. For preparation of the item being shipped, consulting an expert for hazardous material is required.

Dispatch battery packs only when the housing is undamaged. Tape or mask off open contacts and pack up the battery in such a manner that it cannot move around in the packaging. Please also observe the possibility of more detailed national regulations.

Disposal



Products, rechargeable batteries, accessories and packaging are to be recycled in an environmentally friendly manner.



Do not dispose of rechargeable batteries/batteries into household waste!

Only for EU countries:

According to European Directive 2012/19/EU on Waste Electrical and Electronic Equipment and its implementation into national law, power tools that are no longer usable must be collected separately and disposed of in an environmentally friendly manner. According to European Directive 2006/66/EG rechargeable batteries that are defect or no longer usable must be collected separately and disposed of in an environmentally friendly manner.

If disposed incorrectly, waste electrical and electronic equipment may have harmful effects on the environment and human health, due to the potential presence of hazardous substances.

Rechargeable batteries/batteries:

Li-Ion:

Please refer to the notice in section Transport (see "Transport", page 23).

Only for United Kingdom:

According to The Waste Electrical and Electronic Equipment Regulations 2013 (SI 2013/3113) (as amended) and the Waste Batteries and Accumulators Regulations 2009 (SI 2009/890) (as amended), products that are no longer us-

able must be collected separately and disposed of in an environmentally friendly manner.

Français

Consignes de sécurité

Explication des symboles



Lire soigneusement ces instructions d'utilisation.



Indications générales sur d'éventuels dangers.



Ne pas utiliser par temps de pluie.



Tenir la scie à élaguer toujours avec les deux mains.



Tenir compte des rebonds de la scie à élaguer et éviter de scier avec la pointe du guide.



Garder les mains à distance de la chaîne en rotation.



Porter des protections oculaires et auditives.



Porter des gants de sécurité.



AVERTISSEMENT : Débrancher la batterie avant toute opération d'entretien.

Avertissements de sécurité généraux pour l'outil électrique

⚠ AVERTISSEMENT Lire tous les avertissements de sécurité, les instructions, les illustrations et les spécifications fournis

avec cet outil électrique. Ne pas suivre les instructions énumérées ci-dessous peut provoquer un choc électrique, un incendie et/ou une blessure sérieuse.

Conservation des avertissements et des instructions pour pouvoir s'y reporter ultérieurement.

Le terme "outil électrique" dans les avertissements fait référence à votre outil électrique alimenté par le secteur (avec

cordon d'alimentation) ou votre outil électrique fonctionnant sur batterie (sans cordon d'alimentation).

Sécurité de la zone de travail

- ▶ **Conserver la zone de travail propre et bien éclairée.** Les zones en désordre ou sombres sont propices aux accidents.
- ▶ **Ne pas faire fonctionner les outils électriques en atmosphère explosive, par exemple en présence de liquides inflammables, de gaz ou de poussières.** Les outils électriques produisent des étincelles qui peuvent enflammer les poussières ou les fumées.
- ▶ **Maintenir les enfants et les personnes présentes à l'écart pendant l'utilisation de l'outil électrique.** Les distractions peuvent vous faire perdre le contrôle de l'outil.

Sécurité électrique

- ▶ **Il faut que les fiches de l'outil électrique soient adaptées au socle. Ne jamais modifier la fiche de quelque façon que ce soit. Ne pas utiliser d'adaptateurs avec des outils électriques à branchement de terre.** Des fiches non modifiées et des socles adaptés réduisent le risque de choc électrique.
- ▶ **Éviter tout contact du corps avec des surfaces reliées à la terre telles que les tuyaux, les radiateurs, les cuisinières et les réfrigérateurs.** Il existe un risque accru de choc électrique si votre corps est relié à la terre.
- ▶ **Ne pas exposer les outils électriques à la pluie ou à des conditions humides.** La pénétration d'eau à l'intérieur d'un outil électrique augmente le risque de choc électrique.
- ▶ **Ne pas maltraiter le cordon. Ne jamais utiliser le cordon pour porter, tirer ou débrancher l'outil électrique. Maintenir le cordon à l'écart de la chaleur, du lubrifiant, des arêtes vives ou des parties en mouvement.** Des cordons endommagés ou emmêlés augmentent le risque de choc électrique.
- ▶ **Lorsqu'on utilise un outil électrique à l'extérieur, utiliser un prolongateur adapté à l'utilisation extérieure.** L'utilisation d'un cordon adapté à l'utilisation extérieure réduit le risque de choc électrique.
- ▶ **Si l'usage d'un outil électrique dans un emplacement humide est inévitable, utiliser une alimentation protégée par un dispositif à courant différentiel résiduel (RCD).** L'usage d'un RCD réduit le risque de choc électrique.

Sécurité des personnes

- ▶ **Rester vigilant, regarder ce que vous êtes en train de faire et faire preuve de bon sens dans votre utilisation de l'outil électrique. Ne pas utiliser un outil électrique lorsque vous êtes fatigué ou sous l'emprise de drogues, de l'alcool ou de médicaments.** Un moment d'inattention en cours d'utilisation d'un outil électrique peut entraîner des blessures graves.
- ▶ **Utiliser un équipement de protection individuelle. Toujours porter une protection pour les yeux.** Les

équipements de protection individuelle tels que les masques contre les poussières, les chaussures de sécurité antidérapantes, les casques ou les protections auditives utilisés pour les conditions appropriées réduisent les blessures.

- ▶ **Éviter tout démarrage intempestif. S'assurer que l'interrupteur est en position arrêté avant de brancher l'outil au secteur et/ou au bloc de batteries, de le ramasser ou de le porter.** Porter les outils électriques en ayant le doigt sur l'interrupteur ou brancher des outils électriques dont l'interrupteur est en position marche est source d'accidents.
- ▶ **Retirer toute clé de réglage avant de mettre l'outil électrique en marche.** Une clé laissée fixée sur une partie tournante de l'outil électrique peut donner lieu à des blessures.
- ▶ **Ne pas se précipiter. Garder une position et un équilibre adaptés à tout moment.** Cela permet un meilleur contrôle de l'outil électrique dans des situations inattendues.
- ▶ **S'habiller de manière adaptée. Ne pas porter de vêtements amples ou de bijoux. Garder les cheveux et les vêtements à distance des parties en mouvement.** Des vêtements amples, des bijoux ou les cheveux longs peuvent être pris dans des parties en mouvement.
- ▶ **Si des dispositifs sont fournis pour le raccordement d'équipements pour l'extraction et la récupération des poussières, s'assurer qu'ils sont connectés et correctement utilisés.** Utiliser des collecteurs de poussière peut réduire les risques dus aux poussières.
- ▶ **Rester vigilant et ne pas négliger les principes de sécurité de l'outil sous prétexte que vous avez l'habitude de l'utiliser.** Une fraction de seconde d'inattention peut provoquer une blessure grave.

Utilisation et entretien de l'outil électrique

- ▶ **Ne pas forcer l'outil électrique. Utiliser l'outil électrique adapté à votre application.** L'outil électrique adapté réalise mieux le travail et de manière plus sûre au régime pour lequel il a été construit.
- ▶ **Ne pas utiliser l'outil électrique si l'interrupteur ne permet pas de passer de l'état de marche à arrêté et inversement.** Tout outil électrique qui ne peut pas être commandé par l'interrupteur est dangereux et il faut le réparer.
- ▶ **Débrancher la fiche de la source d'alimentation et/ou enlever le bloc de batteries, s'il est amovible, avant tout réglage, changement d'accessoires ou avant de ranger l'outil électrique.** De telles mesures de sécurité préventives réduisent le risque de démarrage accidentel de l'outil électrique.
- ▶ **Conserver les outils électriques à l'arrêt hors de la portée des enfants et ne pas permettre à des personnes ne connaissant pas l'outil électrique ou les présentes instructions de le faire fonctionner.** Les outils électriques sont dangereux entre les mains d'utilisateurs novices.

- ▶ **Observer la maintenance des outils électriques et des accessoires. Vérifier qu'il n'y a pas de mauvais alignement ou de blocage des parties mobiles, des pièces cassées ou toute autre condition pouvant affecter le fonctionnement de l'outil électrique. En cas de dommages, faire réparer l'outil électrique avant de l'utiliser.** De nombreux accidents sont dus à des outils électriques mal entretenus.
- ▶ **Garder affûtés et propres les outils permettant de couper.** Des outils destinés à couper correctement entretenus avec des pièces coupantes tranchantes sont moins susceptibles de bloquer et sont plus faciles à contrôler.
- ▶ **Utiliser l'outil électrique, les accessoires et les lames etc., conformément à ces instructions, en tenant compte des conditions de travail et du travail à réaliser.** L'utilisation de l'outil électrique pour des opérations différentes de celles prévues peut donner lieu à des situations dangereuses.
- ▶ **Il faut que les poignées et les surfaces de préhension restent sèches, propres et dépourvues d'huiles et de graisses.** Des poignées et des surfaces de préhension glissantes rendent impossibles la manipulation et le contrôle en toute sécurité de l'outil dans les situations attendues.

Utilisation des outils fonctionnant sur batteries et précautions d'emploi

- ▶ **Ne recharger qu'avec le chargeur spécifié par le fabricant.** Un chargeur qui est adapté à un type de bloc de batteries peut créer un risque de feu lorsqu'il est utilisé avec un autre type de bloc de batteries.
- ▶ **N'utiliser les outils électriques qu'avec des blocs de batteries spécifiquement désignés.** L'utilisation de tout autre bloc de batteries peut créer un risque de blessure et de feu.
- ▶ **Lorsqu'un bloc de batteries n'est pas utilisé, le maintenir à l'écart de tout autre objet métallique, par exemple trombones, pièces de monnaie, clés, clous, vis ou autres objets de petite taille qui peuvent donner lieu à une connexion d'une borne à une autre.** Le court-circuitage des bornes d'une batterie entre elles peut causer des brûlures ou un feu.
- ▶ **Dans de mauvaises conditions, du liquide peut être éjecté de la batterie; éviter tout contact. En cas de contact accidentel, nettoyer à l'eau. Si le liquide entre en contact avec les yeux, rechercher en plus une aide médicale.** Le liquide éjecté des batteries peut causer des irritations ou des brûlures.
- ▶ **Ne pas utiliser un bloc de batteries ou un outil fonctionnant sur batteries qui a été endommagé ou modifié.** Les batteries endommagées ou modifiées peuvent avoir un comportement imprévisible provoquant un feu, une explosion ou un risque de blessure.
- ▶ **Ne pas exposer un bloc de batteries ou un outil fonctionnant sur batteries au feu ou à une température excessive.** Une exposition au feu ou à une température supérieure à 130 °C peut provoquer une explosion.
- ▶ **Suivre toutes les instructions de charge et ne pas charger le bloc de batteries ou l'outil fonctionnant sur batteries hors de la plage de températures spécifiée dans les instructions.** Un chargement incorrect ou à des températures hors de la plage spécifiée de températures peut endommager la batterie et augmenter le risque de feu.

Maintenance et entretien

- ▶ **Faire entretenir l'outil électrique par un réparateur qualifié utilisant uniquement des pièces de rechange identiques.** Cela assure le maintien de la sécurité de l'outil électrique.
- ▶ **Ne jamais effectuer d'opération d'entretien sur des blocs de batteries endommagés.** Il convient que l'entretien des blocs de batteries ne soit effectué que par le fabricant ou les fournisseurs de service autorisés.

Avertissements de sécurité pour scies à élaguer

- ▶ **N'approcher aucune partie du corps de la chaîne coupante lorsque la scie à élaguer est en marche. Avant de mettre en marche la scie à élaguer, s'assurer que la chaîne coupante n'est pas en contact avec quoi que ce soit.** Un moment d'inattention au cours de l'utilisation de la scie à élaguer peut provoquer l'accrochage de votre vêtement ou d'une partie du corps à la chaîne coupante.
- ▶ **L'outil est conçu pour une utilisation à deux mains. Toujours tenir la scie à élaguer avec une main sur la poignée arrière et l'autre main sur la poignée supplémentaire. (voir figure F)**
- ▶ **Tenir la scie à élaguer uniquement par les surfaces de préhension isolées car la chaîne peut entrer en contact avec des fils électriques cachés.** Les chaînes de scie entrant en contact avec un fil sous tension peuvent mettre sous tension les parties métalliques exposées de l'outil électrique et provoquer un choc électrique sur l'opérateur.
- ▶ **Porter une protection des yeux. Un équipement supplémentaire de protection pour les oreilles, la tête, les mains, les jambes et les pieds est recommandé.** Des vêtements de protection appropriés diminuent les risques de blessure provoqués par des copeaux projetés ou par un contact involontaire avec la chaîne.
- ▶ **Ne pas travailler avec la scie à élaguer sur un arbre, une échelle, un toit ou un support instable.** Utiliser une scie à élaguer de cette manière peut entraîner des blessures graves.
- ▶ **Toujours maintenir une assise de pied appropriée et faire fonctionner la scie à élaguer uniquement en se tenant sur une surface fixe, sûre et plane.** Des surfaces glissantes ou des supports instables peuvent entraîner une perte d'équilibre ou de contrôle de la scie à élaguer.
- ▶ **Lors de la coupe d'une branche sous contrainte, s'attendre à ce qu'elle pourrait rebondir.** Lorsque la tension des fibres de bois est relâchée, la branche sous un

effet ressort peut frapper l'opérateur et / ou projeter la scie à élaguer hors de contrôle.

- ▶ **Faire preuve d'une extrême prudence lors de la coupe de broussailles et de jeunes arbustes.** Les matériaux fins peuvent agripper la chaîne coupante et être projetés tel un fouet en votre direction, ou vous faire perdre l'équilibre sous l'effet de la traction.
- ▶ **Tenir la scie à élaguer par la poignée arrière et veiller à ce qu'elle soit hors tension et que la chaîne soit tournée vers l'avant. Pendant le transport ou l'entreposage de la scie à élaguer, toujours la recouvrir du protège-chaîne.** Une manipulation appropriée de la scie à élaguer réduira la probabilité d'un contact accidentel avec la chaîne coupante mobile.
- ▶ **Suivre les instructions concernant la lubrification, la tension de la chaîne et le remplacement du guide et de la chaîne.** Une chaîne dont la tension et la lubrification sont incorrectes peut soit se rompre soit accroître le risque de rebond.
- ▶ **Ne couper que du bois. Ne pas utiliser la scie à élaguer à des fins non prévues. Exemple : Ne pas utiliser la scie à élaguer pour couper des matériaux métalliques ou plastiques, de la maçonnerie ou des matériaux de construction autres qu'en bois.** L'utilisation de la scie à élaguer pour des opérations différentes de celles prévues peut provoquer des situations dangereuses.
- ▶ **Cette scie à élaguer n'est pas destinée à l'abattage des arbres.** L'utilisation de la scie à élaguer pour des opérations différentes de celles prévues pourrait gravement blesser l'opérateur ou les personnes se trouvant à proximité.
- ▶ **Suivre toutes les instructions lors de l'élimination de matériaux accumulés, lorsque la scie à élaguer est rangée ou lors de travaux d'entretien.** S'assurer que l'interrupteur Marche / Arrêt est arrêté et que la batterie est retirée.
- ▶ **Causes de rebonds et prévention par l'opérateur :**
 - Le rebond peut se produire lorsque le bec ou l'extrémité du guide-chaîne touche un objet, ou lorsque le bois se resserre et coince la chaîne coupante dans la section de coupe.
 - Le contact avec le bec de la chaîne peut dans certains cas provoquer une réaction soudaine dirigée vers l'arrière, en faisant rebondir le guide-chaîne vers le haut et en direction de l'opérateur.
 - Le coincement de la chaîne coupante sur la partie supérieure du guide-chaîne peut repousser brutalement le guide-chaîne vers l'opérateur.
 - L'une ou l'autre de ces réactions peut provoquer une perte de contrôle de la scie susceptible d'entraîner un accident corporel grave. Ne pas compter exclusivement sur les dispositifs de sécurité intégrés dans votre scie à élaguer. L'utilisateur d'une scie à élaguer doit prendre différentes mesures pour pouvoir travailler sans risque d'accidents et de blessures.

Un contrecoup est donc la suite d'une mauvaise utilisation ou d'une utilisation incorrecte de la scie à élaguer. Il peut

être évité en prenant les précautions appropriées spécifiées ci-dessous :

- ▶ **Maintenir la scie à élaguer des deux mains fermement avec les pouces et les doigts encerclant les poignées de la scie à élaguer. Veillez à bien placer votre corps et vos bras de sorte à pouvoir résister aux forces de rebond.** Les forces de rebond peuvent être maîtrisées par l'opérateur, si des précautions appropriées sont prises. Ne pas lâcher la scie à élaguer.
- ▶ **Ne pas tendre le bras trop loin et ne pas couper au-dessus de la hauteur de l'épaule.** Cela contribue à empêcher tout contact involontaire avec le bec de la chaîne et permet un meilleur contrôle de la scie à élaguer dans des situations imprévues.
- ▶ **N'utiliser que les guides et les chaînes de rechange spécifiés par le fabricant.** Des guides et chaînes de rechange incorrects peuvent provoquer une rupture de la chaîne et/ou des rebonds.
- ▶ **Suivre les instructions du fabricant concernant l'affûtage et l'entretien de la scie à chaîne.** Une diminution du niveau du calibre de profondeur peut conduire à une augmentation de rebonds.

Avertissements supplémentaires

- ▶ **Cet outil électroportatif doit être utilisé par des personnes disposant des capacités physiques adaptées et de l'expérience et/ou les connaissances nécessaires. Si tel n'était pas le cas ou en cas d'utilisation de cet outil électroportatif par des enfants, cette utilisation ne sera possible que sous la surveillance d'une personne responsable de la sécurité des utilisateurs ou si ces derniers ont été instruits quant au maniement de l'outil.** Les enfants doivent être surveillés pour s'assurer qu'ils ne jouent pas avec l'outil électroportatif.
- ▶ **Avant d'utiliser l'appareil, s'assurer que tous les dispositifs de protection et toutes les poignées sont bien montés.** Ne jamais essayer de mettre en service un appareil incomplet ni sur lequel des modifications non autorisées ont été effectuées.
- ▶ Toujours veiller à ce que la chaîne soit dans la bonne position. Une chaîne mal positionnée peut entraîner une rupture de la chaîne, un rebond et/ou des blessures.
- ▶ Toujours porter un pantalon de travail long et robuste lors du travail avec la scie à élaguer.
- ▶ **Cette scie à élaguer ne convient pas pour les coupes effectuées du bas vers le haut.** L'utilisation de la scie à élaguer pour des travaux différents de ceux prévus pourrait entraîner des situations dangereuses.

Consignes de sécurité et indications pour le maniement optimal de la batterie

- ▶ **S'assurer que l'outil de jardin est arrêté avant de monter la batterie.** Insérer une batterie dans un outil de jardin en marche peut causer des accidents.

► **N'utilisez l'outil de jardin qu'avec des batteries Bosch prévues pour.** L'utilisation de toute autre batterie peut entraîner des blessures et des risques d'incendie.

► **N'ouvrez pas l'accu.** Risque de court-circuit.



Protéger la batterie de toute source de chaleur, comme par ex. l'exposition directe au soleil, au feu, à l'eau et à l'humidité. Il y a un risque d'explosion.



► **En cas de non-utilisation de l'outil, tenir la batterie non utilisée à l'écart de toutes sortes d'objets métalliques tels qu'agrafes, pièces de monnaie, clés, clous, vis ou autres, car un pontage pourrait provoquer un court-circuit.** Un court-circuit entre les contacts de la batterie peut provoquer des brûlures ou un incendie.

► **En cas d'endommagement et d'utilisation non conforme de la batterie, des vapeurs peuvent s'échapper.** Bien aérer le local et consulter un médecin en cas de malaise. Les vapeurs peuvent irriter les voies respiratoires.

► **N'utilisez l'accu qu'avec des produits du fabricant.** Tout risque de surcharge dangereuse sera alors exclu.

► **Les objets pointus comme un clou ou un tournevis et le fait d'exercer une force extérieure sur le boîtier risque d'endommager l'accu.** Il peut en résulter un court-circuit interne et l'accu risque de s'enflammer, de dégager des fumées, d'exploser ou de surchauffer.

► **Ne pas court-circuiter la batterie.** Il y a un risque d'explosion.



► Protéger la batterie de l'humidité et de l'eau.

► Ne rangez l'outil de jardin et la batterie qu'à une plage de température entre -20°C et 50°C. Ne laissez pas la batterie p. ex. dans une voiture en été.

► Nettoyer de temps en temps les orifices de ventilation de la batterie à l'aide d'un pinceau doux, propre et sec.

Symboles

Les symboles suivants sont importants pour pouvoir lire et mieux comprendre le mode d'emploi. Mémoriser ces symboles et leur signification. L'interprétation correcte des symboles vous permettra de mieux utiliser l'outil en toute sécurité.

| Symbole | Signification |
|---|--|
|  | S'assurer qu'il n'y a pas d'animaux sauvages ou domestiques dans la zone dans laquelle l'outil de jardin doit être utilisé. Les animaux sauvages ou domestiques peuvent être blessés pendant l'utilisation de la machine. Contrôler soigneusement la zone d'utilisation de la machine et retirer pierres, bâtons, fils, os et corps étrangers. |
|  | Porter une protection pour la tête s'il y a un risque de chutes de branches pouvant provoquer des blessures. |

| Symbole | Signification |
|---|--|
|  | Tenir les enfants et autres personnes éloignés durant l'utilisation de l'appareil. En cas d'inattention vous risquez de perdre le contrôle sur l'appareil. |
|  | Direction de déplacement |
|  | Direction de réaction |
|  | Poids |
|  | Mise en marche |
|  | Arrêt |
|  | Action autorisée |
|  | Interdit |
| CLICK! | Bruit audible |
|  | Accessoires/pièces de rechange |

Description des prestations et du produit



Lire toutes les consignes de sécurité et instructions. Le non-respect de ces consignes de sécurité et instructions peut entraîner un choc électrique, un incendie et/ou de graves blessures.

Veuillez tenir compte des illustrations dans la partie arrière de la notice d'utilisation.

Utilisation conforme

Le produit est destiné à un usage domestique, pour scier du bois par exemple branches, planches, poutres en bois, etc. près du sol.

Les coupes peuvent être sciées avec ou perpendiculairement aux fibres.

Cet outil électroportatif n'est pas conçu pour scier des matériaux composés essentiellement de minéraux et des plaques de plâtre.

Cet outil électroportatif n'est pas conçu pour scier du bas vers le haut, effectuer des coupes plongeantes et pour abattre des arbres.

Cet outil électroportatif doit être manipulé à deux mains pendant son utilisation.

Accessoires fournis

Retirer avec précaution l'appareil de l'emballage, vérifier si tous les éléments suivants sont complets :

- Scie à élaguer

- Couvercle
- Chaîne
- Guide
- Protège-chaîne
- Huile pour chaîne (50 ml)
- Instructions d'utilisation

Pour certaines versions, la batterie et le chargeur sont compris dans la fourniture.

Si des pièces manquent ou sont endommagées, veuillez contacter votre revendeur.

Éléments illustrés

La numérotation des éléments se réfère à la représentation de l'outil électroportatif sur la page graphique.

- | | |
|--|---|
| <ul style="list-style-type: none"> (1) Protège-chaîne (2) Roue de tension (3) Poignée supplémentaire (4) Verrouillage de mise en marche de l'interrupteur Marche / Arrêt (5) Interrupteur Marche / Arrêt (6) Poignée arrière (7) Logement de batterie | <ul style="list-style-type: none"> (8) Voyant lumineux indiquant l'état de charge de la batterie (9) Protège-main (10) Éjection des copeaux (11) Couvercle (12) Bouton de serrage (14) Chaîne (13) Protège-chaîne (15) Guide (16) Batterie^{a)} (17) Chargeur^{a)} (18) Numéro de série (19) Symbole sens de rotation et de coupe (20) Aimant (21) Boulon de fixation (22) Goupille de positionnement du guide (23) Boulon de tension de la chaîne (24) Pignon de chaîne (25) Touche de déverrouillage de la batterie |
|--|---|

a) Les accessoires décrits ou illustrés ne sont pas tous compris dans la fourniture d'origine.

Caractéristiques techniques

| Scie à élaguer | | EasyChain 18V-15-7 |
|--|-----|---|
| Numéro d'article | | 3 600 HB8 9.. |
| Vitesse de coupe de la chaîne en marche à vide | m/s | 6,95 |
| Longueur du guide | mm | 150 |
| Capacité de sciage | mm | 130 |
| Tension de la chaîne sans outil (SDS) | | ● |
| Type de chaîne | | 325" – 80BX |
| Épaisseur de maillons | mm | 1,1 (0,043") |
| Poids suivant EPTA-Procédure 01:2014 ^{A)} | | |
| - sans batterie | kg | 1,3 |
| - avec batterie | kg | 1,7 (1,5 Ah) – 2,0 (6,0 Ah) |
| Numéro de série | | Voir numéro de série (plaque signalétique) sur le produit |
| Température ambiante recommandée pour le rechargement | °C | 0... +35 |
| température ambiante admissible pour le stockage | °C | -20... +50 |
| Plage de température ambiante admissible pendant l'utilisation ^{B)} | °C | 0... +40 |
| Type de batterie | | PBA 18V...W- 1,5 Ah, 2,0 Ah, 2,5 Ah, 4,0 Ah, 6,0 Ah |

A) Dépend de l'accu utilisé

B) Performances réduites à des températures < 0 °C

Niveau sonore et vibrations

EasyChain 18V-15-7

Valeur d'émission vibratoire déterminée conformément à **EN 62841-4-1**

Les mesures réelles (A) des niveaux sonores typiques de l'appareil sont :

| | | |
|---------------------------------|-------|------------|
| - Niveau de pression acoustique | dB(A) | 80 |
| - Niveau d'intensité acoustique | dB(A) | 88 |
| - Incertitude K | dB | 3,0 |

Porter un casque antibruit !

Valeurs totales des vibrations ah (somme vectorielle des trois axes directionnels) et incertitude K relevées conformément à **EN 62841-4-1**

| | | |
|---|---------|------------|
| - Valeur d'émission vibratoire a_{h1} | m/s^2 | 4,0 |
| - Incertitude K | m/s^2 | 1,5 |

La / les valeur(s) totale(s) des vibrations déclarée(s) et la / les valeur(s) d'émission sonore déclarée(s) ont été mesurées selon une procédure de test standardisée et peuvent être utilisées pour comparer un outil électrique avec un autre.

La / les valeurs totales des vibrations et la / les valeurs d'émission sonore déclarées peuvent également être utilisées pour une estimation préliminaire de l'exposition.

Les émissions des vibrations et de bruit pendant l'utilisation réelle de l'outil électroportatif peuvent différer des valeurs déclarées, en fonction de la manière dont l'outil électroportatif est utilisé, en particulier du type de pièce à usiner ; il est nécessaire de définir des mesures de sécurité pour la protection de l'opérateur sur la base d'une estimation de l'exposition aux vibrations dans les conditions réelles d'utilisation (en tenant compte de toutes les parties du cycle de fonctionnement, par exemple les périodes où l'outil électroportatif est arrêté et les périodes où il est mis en marche mais fonctionne sans charge).

Montage

Monter/démonter la batterie (voir figure D)

Remarque : L'utilisation de batteries non appropriées peut entraîner des dysfonctionnements et un endommagement de l'appareil.

Monter la batterie (16) chargée. S'assurer que la batterie est entièrement insérée.

Pour retirer la batterie (16) de l'appareil, appuyer sur la touche de déverrouillage de la batterie (25) et retirer la batterie.

Charger la batterie

- **Tenir compte de la tension du réseau ! La tension de la source de courant doit correspondre aux indications se trouvant sur la plaque signalétique du chargeur. Les chargeurs marqués 230 V peuvent également fonctionner sous 220 V.**

La batterie est équipée d'un contrôle de température qui ne permet de charger la batterie que dans la plage de tempéra-

ture comprise entre 0 °C et 35 °C. La durée de vie de la batterie s'en trouve augmentée.

Remarque : La batterie est fournie en état de charge faible. Afin de garantir la puissance complète de la batterie, la charger complètement dans le chargeur avant la première mise en service.

La batterie Lithium-ion peut être rechargée à tout moment, sans que sa durée de vie n'en soit réduite. Le fait d'interrompre le processus de charge n'endommage pas la batterie.

Grâce à « l'Electronic Cell Protection (ECP) », la batterie Lithium-Ion est protégée contre une décharge profonde.

Lorsque la batterie est déchargée, le produit est arrêté par un dispositif d'arrêt de protection : l'outil de jardin ne travaille plus.

Ne plus appuyer sur l'interrupteur Marche/Arrêt après la mise hors fonctionnement automatique du produit. Ceci peut endommager la batterie.

Respecter les indications concernant l'élimination de la batterie.

Processus de charge

Le processus de rechargement commence dès que la fiche de secteur du chargeur est branchée sur la prise de courant et que la batterie (16) est placée dans le chargeur.

Le processus intelligent de rechargement permet de déterminer automatiquement l'état de charge de la batterie et de charger cette dernière avec le courant de charge optimal en fonction de sa température et de sa tension.

Grâce à cela, la batterie est ménagée et reste toujours complètement chargée lorsqu'elle est stockée dans le chargeur.

Monter et tendre la chaîne (voir figures B1 – B7)

- **Ne pas utiliser d'outils pour le montage.**
- **Pendant le travail, régulièrement vérifier la tension de la chaîne.** L'utilisation de la scie à élaguer avec une chaîne mal alignée et mal tendue peut provoquer une rupture de la chaîne, un rebond et / ou des blessures.

- ▶ **Il faut tenir compte du fait que les chaînes neuves, en particulier, tendent à s'allonger de manière importante au début de leur utilisation.**
- ▶ **La chaîne ne doit pas être tendue lorsqu'elle est très chaude, étant donné qu'elle se rétracte en refroidissant et qu'elle est alors trop tendue sur le guide.**
- ▶ **N'utiliser que des chaînes d'une épaisseur de maillons (largeur de la rainure) de 1,1 mm.**
 - Déposer la scie à élaguer sur une surface plane.
 - S'assurer que la roue de tension (2) est complètement tournée dans le sens inverse des aiguilles d'une montre.
 - Enfoncer la chaîne de scie (14) dans la fente du guide (15). Veiller au bon sens de rotation ; comparer la chaîne avec le symbole sens de rotation et de coupe (19).
 - Placer le guide (15) sur le boulon de fixation (21) et placer les maillons de chaîne autour du pignon de la chaîne (24).
 - Contrôler si toutes les pièces sont correctement positionnées et maintenir le guide avec la chaîne dans cette position. Utiliser l'aimant (20) comme soutien supplémentaire pour aligner le guide-chaîne.
 - Tourner la roue de tension (2) dans le sens des aiguilles d'une montre jusqu'à ce que la chaîne soit partiellement tendue.
 - Monter le couvercle SDS (11) et tourner le bouton de serrage (12) dans le sens des aiguilles d'une montre jusqu'à ce que le couvercle soit partiellement sécurisé.
 - Tourner la roue de tension (2) dans le sens des aiguilles d'une montre (+) jusqu'à ce que la chaîne ait la bonne tension. La chaîne (14) est correctement tendue lorsqu'elle peut être soulevée de 2 à 3 mm env.
 - Lorsque la bonne tension est atteinte, tourner le bouton de serrage (12) dans le sens des aiguilles d'une montre jusqu'à ce qu'il soit bien serré et rabattre l'arceau sur le bouton de serrage (12). Le guide-chaîne est fixé dans la position réglée. Ne plus tourner la roue de tension (2).
 - Si la chaîne est trop tendue, relever l'étrier du bouton de serrage (12) et le tourner partiellement dans le sens inverse des aiguilles d'une montre. Tourner la roue de tension dans le sens (-) et répéter les étapes pour le serrage.

Lubrification de la chaîne (voir figure C)

Durant son fonctionnement, la chaîne n'est pas automatiquement graissée d'huile pour chaîne.

Vérifier la chaîne de la scie à élaguer avant chaque utilisation et appliquer de l'huile manuellement.

L'utilisation de la scie à élaguer sans huile de chaîne entraîne des dommages sur la scie à élaguer.

La durée de vie de la chaîne de scie et sa performance de coupe dépendent d'une lubrification optimale.

Remarque : N'utiliser que des huiles de chaîne rapidement biodégradables (conformément à RAL-UZ48) afin d'éviter un endommagement de la scie à élaguer. Ne jamais utiliser de l'huile recyclée ou de l'huile usée. L'utilisation d'une huile non autorisée entraîne la perte du bénéfice de la garantie.

Appliquer de l'huile sur la chaîne de la scie :

- Retirer la batterie avant d'huiler la chaîne.
- Toujours porter des gants lors de l'application d'huile sur la chaîne de scie.
- Poser la scie à élaguer sur une surface appropriée, le couvercle (11) dirigé vers le haut.
- Appliquer de l'huile dans la zone située entre le guide-chaîne et la chaîne de la scie à élaguer.
- Remonter la batterie. Allumer brièvement la scie à élaguer pour répartir uniformément l'huile sur le guide-chaîne et la chaîne.

Mise en marche

Mise en marche / Arrêt (voir figure E)

Mise en marche

Retirer le protège-chaîne (13) et insérer la batterie chargée.

Toujours tenir la scie à élaguer des deux mains, une main sur la poignée arrière (6) et l'autre main sur la poignée supplémentaire (3).

Appuyer sur le verrouillage de mise en marche (4) puis sur l'interrupteur Marche / Arrêt (5).

Dès que la chaîne (14) bouge, relâcher le verrouillage de mise en marche (4).

Arrêt

Relâcher l'interrupteur Marche / Arrêt (5) ; la chaîne (14) s'arrête.

Si la chaîne (14) ne s'arrête pas après avoir relâché l'interrupteur Marche / Arrêt (5), contacter votre centre de Service après-vente Bosch.

Retirer la batterie : et monter le protège-chaîne (13).

Travailler avec la scie à élaguer

- ▶ **Avant l'utilisation, toujours lire toutes les instructions d'utilisation et les avertissements de sécurité.**
- ▶ **Ne jamais utiliser la machine avec des dispositifs de protection défectueux ou sans protections, comme par exemple une protection contre la chaîne de scie en mouvement.**
- ▶ **Toujours vérifier l'état de la scie à élaguer et de la chaîne. La chaîne de scie est-elle lubrifiée avec de l'huile ? voir chapitre « Lubrification de la chaîne ». N'utiliser la scie à élaguer que si elle est en parfait état. Ne jamais apporter de modifications à la scie à élaguer.**
- ▶ **Toujours s'assurer que la scie à élaguer est correctement assemblée, voir chapitre « Monter et tendre la chaîne ».**
- ▶ **Vérifier si le protège-chaîne est correctement positionné devant la chaîne en mouvement. Si le protège-chaîne devant la chaîne de scie en mouvement est défectueux et ne revient pas à sa position normale, contacter un Centre de Service après-vente Bosch.**

- ▶ **Toujours porter des vêtements et des équipements de protection individuelle appropriés.**
- ▶ **Porter des lunettes de protection, une protection acoustique et des gants de protection. Des vêtements de protection appropriés réduisent le danger de blessures causées par d'éventuelles projections du matériau coupé, et par un contact accidentel avec la chaîne.**
- ▶ **Toujours s'assurer que l'espace de travail n'est pas obstrué par des corps étrangers et qu'il n'y a aucune personne non concernée dans la zone de travail.**
- ▶ **Toujours utiliser la scie à élaguer sur une surface stable et plane. Toujours utiliser la scie à élaguer dans de bonnes conditions d'éclairage.**
- ▶ **Ne jamais utiliser la scie à élaguer à partir d'une échelle ou au-dessus de la hauteur des épaules.**
- ▶ **Ne jamais tendre les bras trop loin et ne pas travailler les bras tendus.**
- ▶ **Tenir la scie à élaguer toujours des deux mains.**
- ▶ **Être prudent avec l'huile sur les surfaces de préhension et les gants.**
- ▶ **Utiliser un masque anti-poussière lors de la coupe d'un bois traité.**
- ▶ **Vérifier qu'aucun câble électrique ne se trouve dans la zone de coupe.**

Comportement général (voir figure G)

- Les utilisateurs débutants doivent s'entraîner à couper des bûches sur un chevalet de scie.
- Toujours se tenir latéralement à la scie et la maintenir de la main droite ou gauche selon les préférences de l'utilisateur.
- Le protège-chaîne mobile (1) est placé pour protéger la poignée supplémentaire. Ce dispositif de protection se déplace vers le haut lorsque l'outil coupe à travers le bois. Après la coupe, le protège-chaîne (1) revient dans sa position initiale.
- La chaîne doit tourner à pleine vitesse avant de toucher le bois.
- Lors du sciage, ne pas appuyer sur la chaîne de scie avec force, mais la laisser travailler.
- Ne retirer la scie à élaguer du tracé que lorsque la chaîne est en rotation.
- Attention à la fin de la coupe. Dès que la scie à élaguer a terminé la coupe et qu'elle sort du tracé, le poids change de manière imprévue. Il y a risque de blessure pour les jambes et les pieds.

Rebond de la scie à élaguer (voir figure H)

Ne jamais retirer ou modifier le protège-chaîne ! La scie à élaguer est équipée du dispositif de protection devant la chaîne en marche pour éviter un contrecoup quand la pointe de la scie est accidentellement poussée contre le bois.

Par cela, on entend le rebond et le recul brusque de la scie à élaguer en marche pouvant se produire lorsque la pointe du

guide touche le matériau à travailler ou lorsque la chaîne se bloque.

En cas de rebond de la scie, la scie à élaguer réagit de manière imprévue pouvant blesser gravement l'utilisateur ou les personnes se trouvant à proximité.

Les coupes latérales, obliques et longitudinales doivent être abordées avec une prudence particulière. Dans les situations dangereuses, relâcher l'interrupteur Marche / Arrêt (5) afin d'éviter les blessures.

Pour éviter le rebond de la scie :

- Positionner la scie à élaguer aussi à plat que possible.
- Ne jamais travailler avec une chaîne détendue ou fortement usée.
- Remplacer une chaîne émoussée.
- Ne jamais scier au-dessus de la hauteur de l'épaule.
- Ne jamais scier avec la pointe du guide.
- Tenir la scie à élaguer toujours fermement avec les deux mains.
- Toujours utiliser une chaîne autorisée par Bosch freinant l'effet de rebond de l'outil.
- Faire attention à la bonne tension de la chaîne.

Découpe de troncs d'arbres / de bois de chauffage (voir figures I1 et I2)

- Pour scier des bûches, utiliser un chevalet de sciage sur une surface plane et ferme.
- Ne scier que du bois ou des objets en bois. Lors du sciage, toujours veiller à ne pas heurter de pierres, de clous, etc., car ils peuvent être projetés vers le haut, endommager la chaîne ou blesser gravement l'opérateur ou les personnes à proximité.
- Toujours fixer les troncs avant de les scier.
- Toujours couper les troncs en dehors des points d'appui pour éviter que le tronc ne s'accroche et que la chaîne ne se coince.
- Veiller à ce que la chaîne de la scie n'entre jamais en contact avec le sol ou des objets de l'équipement du lieu de travail.
- Veiller à ne pas trébucher sur des souches d'arbre, des branches et des racines.
- Il est déconseillé de couper du bois d'une taille supérieure à la capacité de coupe indiquée dans les caractéristiques techniques (130 mm).

Ébrancher une branche ou un arbre (voir figure J)

- L'ébranchage consiste à enlever les branches d'un arbre après sa chute ou d'une grosse branche.
- Laisser les branches inférieures, plus grandes, pour soutenir le rondin au-dessus du sol.
- Enlever les petites branches par une seule coupe.
- Être prudent lors de la coupe de branches / brindilles, elles peuvent rebondir.
- Ne jamais utiliser la scie à élaguer à partir d'une échelle ou au-dessus de la hauteur des épaules.

- Le processus de sciage est optimisé lorsque la vitesse de la chaîne reste constante pendant la coupe.

Dépistage de défauts

Au cas où votre outil électroportatif ne fonctionnerait pas correctement, le tableau suivant vous montre les types de pannes et les causes possibles et vous indique comment vous pouvez y remédier. Si malgré cela vous n'arrivez pas à identifier le problème et à le résoudre, contactez votre Service Après-Vente.

Attention : Avant de dépister la panne, arrêtez l'outil électroportatif et sortez l'accu.

| Symptôme | Cause possible | Remède |
|---|--|--|
| La scie à branches ne fonctionne pas | Batterie déchargée | Recharger la batterie, voir également « Indications pour le chargement » |
| | La batterie n'a pas été correctement mise en place | S'assurer que les deux positions de verrouillage sont encliquetées |
| | Le dispositif de protection de surcharge s'est activé | Laisser refroidir le moteur |
| | La batterie est trop chaude / trop froide | Laisser refroidir/chauffer la batterie |
| | Tension de la chaîne trop élevée | Détendre la chaîne de la scie, voir aussi « Monter et tendre la chaîne ». |
| La chaîne ne tourne pas | Batterie déchargée | Recharger la batterie, voir également « Indications pour le chargement » |
| | L'outil électroportatif est défectueux | S'adresser au Service Après-Vente agréé Bosch |
| | Zone sous le couvercle SDS obstruée | voir « Nettoyage et entretien » |
| | Pas d'huile sur la chaîne | Retendre la chaîne (voir aussi « Monter et tendre la chaîne ») et la huiler (voir aussi « Lubrification de la chaîne »). |
| La scie à élaguer travaille par intermittence | Mauvais contact interne | S'adresser au Service Après-Vente agréé Bosch |
| | L'interrupteur Marche/Arrêt (5) est défectueux | S'adresser au Service Après-Vente agréé Bosch |
| La chaîne est trop sèche | Pas d'huile sur la chaîne | Huiler la chaîne ; voir aussi « Lubrification ». |
| Chaîne / guide-chaîne trop chaude | Pas d'huile sur la chaîne | Huiler la chaîne ; voir aussi « Lubrification ». |
| | Tension de la chaîne trop élevée | Détendre la chaîne de la scie, voir aussi « Monter et tendre la chaîne ». |
| | Chaîne émoussée | Remplacer la chaîne |
| La scie à élaguer arrache, vibre ou ne coupe pas correctement | Tension trop faible de la chaîne | Détendre la chaîne de la scie, voir aussi « Monter et tendre la chaîne ». |
| | Chaîne émoussée | Remplacer la chaîne |
| | Chaîne usée | Remplacer la chaîne |
| | Dents de la chaîne orientées dans la mauvaise direction | Monter la chaîne correctement |
| Vibrations / bruits excessifs | L'outil électroportatif est défectueux | S'adresser au Service Après-Vente agréé Bosch |
| Durée de sciage par chargement de batterie trop basse | Frottement excessif dû à un graissage insuffisant | Huiler la chaîne ; voir aussi « Lubrification ». |
| | Chaîne encrassée | Nettoyer la chaîne |
| | Mauvaise technique de sciage | voir « Travailler avec la scie à élaguer » |
| | La batterie n'est pas complètement chargée | Recharger la batterie, voir également « Indications pour le chargement » |
| | Batterie en dehors de la plage de température admissible | Laisser se réchauffer la batterie jusqu'à ce qu'elle ait atteint une température comprise dans la plage de température admissible (de 0 à 45 °C) |

| Symptôme | Cause possible | Remède |
|----------------------------|--|--|
| La chaîne tourne lentement | Batterie déchargée | Recharger la batterie, voir également « Indications pour le chargement » |
| | Batterie en dehors de la plage de température admissible | Laisser se réchauffer la batterie jusqu'à ce qu'elle ait atteint une température comprise dans la plage de température admissible (de 0 à 45 °C) |

Entretien et Service Après-Vente

Nettoyage et entretien

► **Avant d'effectuer des travaux sur l'outil de jardin (p. ex. travaux d'entretien, changement d'outils, etc.) et pour le transport ou le stockage, sortez toujours la batterie de l'outil de jardin.** Risques de blessures en cas d'activation accidentelle de l'interrupteur Marche/Arrêt.

Remarque : Afin d'assurer une utilisation longue et fiable de l'appareil, procédez à intervalles réguliers aux travaux d'entretien suivants.

Tenez toujours propres l'outil électroportatif ainsi que les fentes de ventilation afin d'obtenir un travail impeccable et sûr. Contrôler à intervalles réguliers la scie à élaguer afin de détecter des défauts visibles tels qu'une chaîne détachée ou endommagée ou des pièces usées ou endommagées.

S'assurer que les couvercles et les dispositifs de protection ne sont pas endommagés et qu'ils sont correctement branchés. Avant d'utiliser l'appareil, effectuer les travaux d'entretien et de réparation éventuellement nécessaires.

Après l'opération de travail/l'entreposage de l'appareil

Placer le protège-chaîne (13) sur le guide (15) lors de la non-utilisation de la scie à élaguer afin d'éviter les blessures. La chaîne (14) peut être émoussée par des chocs ou rayures non souhaités.

Nettoyer la chaîne (14) et le guide (15) avant de ranger le produit pendant une longue période pour éviter le grippage des pièces.

Nettoyer le carter en matière plastique de la scie à élaguer à l'aide d'une brosse douce et d'un chiffon propre. Ne pas utiliser d'eau ni de solvants ou de détergents abrasifs. Enlever toutes les saletés pouvant adhérer à la tronçonneuse à chaîne et notamment sur les ouïes de ventilation du moteur. Ne pas utiliser de nettoyeur haute pression pour nettoyer la scie à élaguer.

Retirer le couvercle (11), le guide (15) et la chaîne (14) et les nettoyer à l'aide d'une brosse pour éliminer les résidus.

À l'aide d'une brosse, enlever toutes les particules pouvant adhérer sous le couvercle (11), le pignon de la chaîne (24) et la fixation du guide.

Au cas où la scie à élaguer devrait être stockée pour une période assez longue, nettoyer la chaîne (14) et le guide (15). Ranger la scie à élaguer avec le protège-chaîne (13) dans un endroit sec et sûr, et hors de portée des enfants.

Ne pas poser d'autres objets sur la scie à élaguer.

Maintenir la scie à élaguer à l'écart des grandes sources de chaleur lors du stockage et de l'utilisation.

Ranger la scie à élaguer dans un endroit sec et sûr, et hors de portée des enfants.

N'effectuer aucune modification sur l'outil électroportatif. Des modifications non autorisées peuvent s'avérer préjudiciables à la sécurité de votre outil électroportatif et entraînent une augmentation du niveau sonore et des vibrations.

Remplacement et affûtage de la chaîne de la scie

- La chaîne de la scie peut s'émousser après une utilisation prolongée ou un contact avec des objets autres que du bois.
- Une chaîne de scie bien affûtée est nécessaire pour des performances et une sécurité optimales.
- Ne jamais affûter la chaîne soi-même, à moins de n'avoir l'expérience nécessaire.
- Remplacer la chaîne de scie par la chaîne de scie accessoire Bosch ou faire réaffûter la chaîne de scie par un professionnel.

Service après-vente et conseil utilisateurs

Notre Service après-vente répond à vos questions concernant la réparation et l'entretien de votre produit et les pièces de rechange. Vous trouverez des vues éclatées et des informations sur les pièces de rechange sur le site :

www.bosch-pt.com

L'équipe de conseil utilisateurs Bosch se tient à votre disposition pour répondre à vos questions concernant nos produits et leurs accessoires.

Pour toute demande de renseignement ou toute commande de pièces de rechange, précisez impérativement la référence à 10 chiffres figurant sur l'étiquette signalétique du produit.

France

Réparer un outil Bosch n'a jamais été aussi simple, et ce, en moins de 5 jours, grâce à SAV DIRECT, notre formulaire de retour en ligne que vous trouverez sur notre site internet www.bosch-pt.fr à la rubrique Services. Vous y trouverez également notre boutique de pièces détachées en ligne où vous pouvez passer directement vos commandes.

Vous êtes un utilisateur, contactez : Le Service Clientèle Bosch Outillage Electroportatif

Tel. : 09 70 82 12 99 (Numéro non surtaxé au prix d'un appel local)

E-Mail : sav.outillage-electroportatif@fr.bosch.com

Vous êtes un revendeur, contactez :

Robert Bosch (France) S.A.S.

Service Après-Vente Electroportatif

126, rue de Stalingrad
93705 DRANCY Cédex

Tel. : (01) 43119006

E-Mail : sav-bosch.outillage@fr.bosch.com

Vous trouverez d'autres adresses du service après-vente sous :

www.bosch-pt.com/serviceaddresses

Transport

Les accus Lithium-ion recommandés sont soumis à la réglementation relative au transport de matières dangereuses. Pour le transport sur route par l'utilisateur, aucune autre mesure n'a besoin d'être prise.

Lors d'une expédition par un tiers (par ex. transport aérien ou entreprise de transport), des mesures spécifiques doivent être prises concernant l'emballage et le marquage. Pour la préparation de l'envoi, faites-vous conseiller par un expert en transport de matières dangereuses.

N'expédiez que des accus dont le boîtier n'est pas endommagé. Recouvrez les contacts non protégés et emballez l'accu de manière à ce qu'il ne puisse pas se déplacer dans l'emballage. Veuillez également respecter les réglementations supplémentaires éventuellement en vigueur.

Élimination des déchets

Les produits, ainsi que leurs batteries, accessoires et emballages, doivent pouvoir suivre chacun une voie de recyclage appropriée.



Ne pas jeter les produits et les batteries/piles avec les ordures ménagères !

Seulement pour les pays de l'UE :

Conformément à la directive européenne 2012/19/UE, les produits dont on ne peut plus se servir, et conformément à la directive européenne 2006/66/CE, les batteries/piles usées ou défectueuses doivent être isolées et suivre une voie de recyclage appropriée.

En cas de non-respect des consignes d'élimination, les déchets d'équipements électriques et électroniques peuvent avoir un impact négatif sur l'environnement et la santé des personnes du fait des substances dangereuses qu'ils contiennent.

Accus/piles :**Li-Ion :**

Veuillez respecter les indications se trouvant dans le chapitre Transport (voir « Transport », Page 34).

Valable uniquement pour la France :

FR
Cet appareil,
ses accessoires,
et batterie
se recyclent



À DÉPOSER
EN MAGASIN



À DÉPOSER
EN DÉCHÈTERIE

OU

Points de collecte sur www.quefairedemesdechets.fr

Español**Instrucciones de seguridad****Explicación de la simbología**

Lea las instrucciones de servicio con detenimiento.



Advertencia general de peligro.



No usar bajo la lluvia.



Siempre sujete la sierra de poda con ambas manos.



Preste atención a un posible rebote de la sierra de poda y evite serrar con la punta de la espada.



Mantenga alejadas sus manos de la cadena en movimiento.



Utilice una protección para los ojos y protectores auditivos.



Use guantes de seguridad.



ADVERTENCIA: Desconecte el acumulador antes de realizar trabajos de mantenimiento.

Indicaciones generales de seguridad para herramientas eléctricas**⚠️ ADVERTENCIA**

Lea íntegramente las advertencias de peligro, las instrucciones, las ilustraciones y las especificaciones entregadas con esta herramienta eléctrica. En caso de no atenerse a las instrucciones siguientes, ello puede ocasionar una descarga eléctrica, un incendio y/o una lesión grave.

Guardar todas las advertencias de peligro e instrucciones para futuras consultas.

El término "herramienta eléctrica" empleado en las siguientes advertencias de peligro se refiere a herramientas eléctricas de conexión a la red (con cable de red) y a herramientas eléctricas accionadas por acumulador (sin cable de red).

Seguridad del puesto de trabajo

- ▶ **Mantenga el área de trabajo limpia y bien iluminada.** Las áreas desordenadas u oscuras pueden provocar accidentes.
- ▶ **No utilice herramientas eléctricas en un entorno con peligro de explosión, en el que se encuentren combustibles líquidos, gases o material en polvo.** Las herramientas eléctricas producen chispas que pueden llegar a inflamar los materiales en polvo o vapores.
- ▶ **Mantenga alejados a los niños y otras personas de su puesto de trabajo al emplear la herramienta eléctrica.** Una distracción le puede hacer perder el control sobre la herramienta eléctrica.

Seguridad eléctrica

- ▶ **El enchufe de la herramienta eléctrica debe corresponder a la toma de corriente utilizada. No es admisible modificar el enchufe en forma alguna. No emplear adaptadores en herramientas eléctricas dotadas con una toma de tierra.** Los enchufes sin modificar adecuados a las respectivas tomas de corriente reducen el riesgo de una descarga eléctrica.
- ▶ **Evite que su cuerpo toque partes conectadas a tierra como tuberías, radiadores, cocinas y refrigeradores.** El riesgo a quedar expuesto a una sacudida eléctrica es mayor si su cuerpo tiene contacto con tierra.
- ▶ **No exponga la herramienta eléctrica a la lluvia o a condiciones húmedas.** Existe el peligro de recibir una descarga eléctrica si penetran ciertos líquidos en la herramienta eléctrica.
- ▶ **No abuse del cable de red. No utilice el cable de red para transportar o colgar la herramienta eléctrica, ni tire de él para sacar el enchufe de la toma de corriente. Mantenga el cable de red alejado del calor, aceite, esquinas cortantes o piezas móviles.** Los cables de red dañados o enredados pueden provocar una descarga eléctrica.
- ▶ **Al trabajar con la herramienta eléctrica a la intemperie utilice solamente cables de prolongación apropiados para su uso al aire libre.** La utilización de un cable de prolongación adecuado para su uso en exteriores reduce el riesgo de una descarga eléctrica.
- ▶ **Si fuese imprescindible utilizar la herramienta eléctrica en un entorno húmedo, es necesario conectarla a través de un dispositivo de corriente residual (RCD) de seguridad (fusible diferencial).** La aplicación de un fusible diferencial reduce el riesgo a exponerse a una descarga eléctrica.

Seguridad de personas

- ▶ **Esté atento a lo que hace y emplee sentido común cuando utilice una herramienta eléctrica. No utilice la herramienta eléctrica si estuviese cansado, ni tampoco después de haber consumido drogas, alcohol o medicamentos.** El no estar atento durante el uso de la herramienta eléctrica puede provocarle serias lesiones.
- ▶ **Utilice un equipo de protección personal. Utilice siempre una protección para los ojos.** El riesgo a lesionarse

se reduce considerablemente si se utiliza un equipo de protección adecuado como una mascarilla antipolvo, zapatos de seguridad con suela antideslizante, casco, o protectores auditivos.

- ▶ **Evite una puesta en marcha involuntaria. Asegúrese de que la herramienta eléctrica esté desconectada antes de conectarla a la toma de corriente y/o al montar el acumulador, al recogerla y al transportarla.** Si transporta la herramienta eléctrica sujetándola por el interruptor de conexión/desconexión, o si alimenta la herramienta eléctrica estando ésta conectada, ello puede dar lugar a un accidente.
- ▶ **Retire las herramientas de ajuste o llaves fijas antes de conectar la herramienta eléctrica.** Una herramienta de ajuste o llave fija colocada en una pieza rotante puede producir lesiones al poner a funcionar la herramienta eléctrica.
- ▶ **Evite posturas arriesgadas. Trabaje sobre una base firme y mantenga el equilibrio en todo momento.** Ello le permitirá controlar mejor la herramienta eléctrica en caso de presentarse una situación inesperada.
- ▶ **Lleve puesta una vestimenta de trabajo adecuada. No utilice vestimenta amplia ni joyas. Mantenga su pelo y vestimenta alejados de las piezas móviles.** La vestimenta suelta, el pelo largo y las joyas se pueden enganchar con las piezas en movimiento.
- ▶ **Si se proporcionan dispositivos para la conexión de las instalaciones de extracción y recogida de polvo, asegúrese que éstos estén conectados y que sean utilizados correctamente.** El empleo de estos equipos reduce los riesgos derivados del polvo.
- ▶ **No permita que la familiaridad ganada por el uso frecuente de herramientas eléctricas lo deje caer en la complacencia e ignoren las normas de seguridad de herramientas.** Una acción negligente puede causar lesiones graves en una fracción de segundo.

Uso y trato cuidadoso de herramientas eléctricas

- ▶ **No sobrecargue la herramienta eléctrica. Utilice la herramienta eléctrica adecuada para su aplicación.** Con la herramienta eléctrica adecuada podrá trabajar mejor y más seguro dentro del margen de potencia indicado.
- ▶ **No utilice la herramienta eléctrica si el interruptor está defectuoso.** Las herramientas eléctricas que no se puedan conectar o desconectar son peligrosas y deben hacerse reparar.
- ▶ **Saque el enchufe de la red y/o retire el acumulador desmontable de la herramienta eléctrica, antes de realizar un ajuste, cambiar de accesorio o al guardar la herramienta eléctrica.** Esta medida preventiva reduce el riesgo a conectar accidentalmente la herramienta eléctrica.
- ▶ **Guarde las herramientas eléctricas fuera del alcance de los niños. No permita la utilización de la herramienta eléctrica a aquellas personas que no estén familiarizadas con su uso o que no hayan leído estas instruccio-**

nes. Las herramientas eléctricas utilizadas por personas inexpertas son peligrosas.

- ▶ **Cuide las herramientas eléctricas y los accesorios. Controle la alineación de las piezas móviles, rotura de piezas y cualquier otra condición que pudiera afectar el funcionamiento de la herramienta eléctrica. En caso de daño, la herramienta eléctrica debe repararse antes de su uso.** Muchos de los accidentes se deben a herramientas eléctricas con un mantenimiento deficiente.
- ▶ **Mantenga los útiles limpios y afilados.** Los útiles mantenidos correctamente se dejan guiar y controlar mejor.
- ▶ **Utilice la herramienta eléctrica, los accesorios, los útiles, etc. de acuerdo a estas instrucciones, considerando en ello las condiciones de trabajo y la tarea a realizar.** El uso de herramientas eléctricas para trabajos diferentes de aquellos para los que han sido concebidas puede resultar peligroso.
- ▶ **Mantenga las empuñaduras y las superficies de las empuñaduras secas, limpias y libres de aceite y grasa.** Las empuñaduras y las superficies de las empuñaduras resbaladizas no permiten un manejo y control seguro de la herramienta eléctrica en situaciones imprevistas.

Trato y uso cuidadoso de herramientas accionadas por acumulador

- ▶ **Solamente recargar los acumuladores con los cargadores especificados por el fabricante.** Existe un riesgo de incendio al intentar cargar acumuladores de un tipo diferente al previsto para el cargador.
- ▶ **Utilice las herramientas eléctricas sólo con los acumuladores específicamente designados.** El uso de otro tipo de acumuladores puede provocar daños e incluso un incendio.
- ▶ **Si no utiliza el acumulador, guárdelo separado de objetos metálicos, como clips de papel, monedas, llaves, clavos, tornillos u otros objetos metálicos pequeños que pudieran puentear sus contactos.** El cortocircuito de los contactos del acumulador puede causar quemaduras o un incendio.
- ▶ **La utilización inadecuada del acumulador puede provocar fugas de líquido. Evite el contacto con él. En caso de un contacto accidental, enjuagar el área afectada con abundante agua. En caso de un contacto con los ojos, recurra además inmediatamente a ayuda médica.** El líquido del acumulador puede irritar la piel o producir quemaduras.
- ▶ **No emplee acumuladores o útiles dañados o modificados.** Los acumuladores dañados o modificados pueden comportarse en forma imprevisible y producir un fuego, explosión o peligro de lesión.
- ▶ **No exponga un paquete de baterías o una herramienta eléctrica al fuego o a una temperatura demasiado alta.** La exposición al fuego o a temperaturas sobre 130 °C puede causar una explosión.
- ▶ **Siga todas las instrucciones para la carga y no cargue nunca el acumulador o la herramienta eléctrica a una temperatura fuera del margen correspondiente espe-**

cificado en las instrucciones. Una carga inadecuada o a temperaturas fuera del margen especificado puede dañar el acumulador y aumentar el riesgo de incendio.

Servicio

- ▶ **Únicamente deje reparar su herramienta eléctrica por un experto cualificado, empleando exclusivamente piezas de repuesto originales.** Solamente así se mantiene la seguridad de la herramienta eléctrica.
- ▶ **No repare los acumuladores dañados.** El mantenimiento de los acumuladores sólo debe ser realizado por el fabricante o un servicio técnico autorizado.

Instrucciones de seguridad para la sierra de poda

- ▶ **Mantenga alejadas todas las partes del cuerpo de la cadena de sierra en funcionamiento. Antes de poner en marcha la sierra de poda asegúrese que la cadena de sierra no toque en ningún lado.** Un momento de distracción al trabajar con la sierra de poda puede causar que la cadena de sierra se enrede con su vestimenta o atrape alguna parte de su cuerpo.
- ▶ **La herramienta ha sido prevista ser utilizada empleando las dos manos. Siempre sujete la sierra de poda agarrando la empuñadura posterior con una mano y la empuñadura adicional con la otra. (ver figura F)**
- ▶ **Solamente sujete la sierra de poda por las empuñaduras aisladas, ya que es posible que la cadena de sierra llegue a tocar cables eléctricos ocultos.** El contacto de la cadena de sierra con conductores bajo tensión puede hacer que las partes metálicas de la herramienta eléctrica le provoquen una descarga eléctrica.
- ▶ **Use unas gafas de protección. Se recomienda emplear un equipo de protección adicional para los oídos, cabeza, manos, piernas y pies.** Un traje de protección adecuado reduce el riesgo de accidente con las virutas que puedan salir violentamente proyectadas o al tocar fortuitamente la cadena de sierra.
- ▶ **No trabaje con la sierra de poda estando subido a un árbol, a una escalera, desde un tejado o un soporte inestable.** La operación de la sierra de poda bajo estas condiciones puede acarrear graves lesiones.
- ▶ **Siempre preste atención a trabajar manteniendo una postura estable, y solamente use la sierra de poda si se encuentra sobre un firme consistente, seguro, y plano.** Los firmes resbaladizos o inestables pueden hacerle perder el equilibrio o el control sobre la sierra de poda.
- ▶ **Esté prevenido al cortar una rama que se encuentre bajo tensión, ya que ésta se podría enderezar bruscamente.** A medida que va cortando la rama puede que la tensión a la que está sometida haga que ésta se desgarre bruscamente y golpee al usuario o/y que le haga perder el control sobre la sierra de poda.
- ▶ **Proceda con especial cautela al cortar matorrales y árboles jóvenes.** El material, por ser bastante fino, puede

engancharse en la cadena de sierra y golpearle o hacerle perder el equilibrio.

- ▶ **Transporte la sierra de poda estando desconectada, sujetándola por la empuñadura delantera, y con la cadena de sierra mirando hacia adelante. Al transportar y guardar la sierra de poda montar siempre la funda de la cadena.** El manejo con precaución de la sierra de poda reduce el riesgo de un contacto accidental con la cadena de sierra en funcionamiento.
 - ▶ **Atégase a las instrucciones de lubricación, tensado de la cadena, cambio de la espada y de la cadena.** Una cadena incorrectamente tensada o lubricada puede romperse, o ser más propensa al rebote.
 - ▶ **Únicamente serrar madera. No emplear la sierra de poda para aquellos trabajos para los que no fue concebida. Ejemplo: No utilice la sierra de poda para serrar metal, plástico, ladrillos, o materiales de construcción que no sean de madera.** La utilización de la sierra de poda en trabajos para los que no ha sido concebida puede conducir a situaciones de peligro.
 - ▶ **Esta sierra de poda no ha sido diseñada para talar árboles.** El uso de la sierra de poda en trabajos para los que no ha sido concebida puede causar graves lesiones al usuario o a las personas en las inmediaciones.
 - ▶ **Siga todas las instrucciones al retirar material atascado o al guardar y mantener la sierra de poda.** Asegurarse de que esté desconectado el interruptor de conexión/desconexión y de haber desmontado el acumulador.
 - ▶ **Causas y prevención contra rebote de la sierra:**
 - El rebote puede producirse si la punta de la espada alcanza a tocar un objeto, o si la ranura de corte se estrecha al ceder la madera que está cortando, haciendo que se ataque la cadena de sierra.
 - Si la punta de la espada alcanza a tocar un objeto, ello puede provocar una fuerza de reacción inesperada hacia atrás, provocando que la espada sea impulsada hacia arriba en dirección al usuario.
 - Al atascarse la cadena de sierra en el borde superior de la espada ello puede originar que la espada sea proyectada bruscamente en dirección al usuario.
 - Cada una de las reacciones descritas puede hacerle perder el control sobre la sierra y causar un grave accidente. No trabaje confiando exclusivamente en los dispositivos de seguridad que incorpora la sierra de poda. Como usuario de una sierra de poda deberá Ud. tomar diversas medidas preventivas para lograr trabajar sin accidentarse ni lesionarse.
- El rebote es consecuencia de una aplicación o manejo incorrectos de la sierra de poda. Es posible evitarlo ateniéndose a las medidas preventivas que a continuación se detallan:
- ▶ **Sujete la sierra de poda con ambas manos de forma que el pulgar y los dedos abarquen las empuñaduras de la sierra. Coloque su cuerpo y brazos adoptando una postura que le permita oponerse a las fuerzas resultantes del rebote.** Tomando unas medidas oportunas, el usuario es capaz de controlar las fuerzas provocadas por el rebote. Jamás suelte la sierra de poda.

- ▶ **Evite posturas anormales y no sierre por encima de la altura de su hombro.** De esta manera se evita el contacto fortuito con la punta de la espada, además de permitir un mejor control de la sierra de poda al presentarse situaciones inesperadas.
- ▶ **Siempre utilice las espadas y cadenas de sierra de repuesto que el fabricante prescribe.** Las espadas y cadenas de sierra de repuesto incorrectas pueden provocar la rotura de la cadena o un rebote.
- ▶ **Respete las instrucciones del fabricante para el afilado y mantenimiento de la cadena de sierra.** Los limitadores de profundidad demasiado bajos aumentan el riesgo a que se origine un rebote.

Instrucciones de seguridad adicionales

- ▶ **Esta herramienta eléctrica no ha sido diseñada para ser utilizada por personas o niños que presenten una discapacidad física, sensorial o mental, o que dispongan de una experiencia y/o conocimientos insuficientes, a no ser que sean supervisados por una persona encargada de velar por su seguridad o de instruirles en el manejo de la herramienta eléctrica.** Los niños deberán ser vigilados con el fin de evitar que jueguen con la herramienta eléctrica.
- ▶ **Antes de utilizar el aparato, asegúrese de que estén montados todos los dispositivos protectores y las empuñaduras.** Jamás intente poner en marcha un aparato que no esté completamente montado, o uno que haya sido modificado de forma inadmisible.
- ▶ Siempre observe que la cadena esté en la posición correcta. Una cadena mal posicionada puede provocar la rotura de la cadena, un rebote de la herramienta y/o lesiones.
- ▶ Al trabajar con la sierra de poda use siempre pantalones largos fuertes.
- ▶ **Esta sierra de poda no es apta para realizar cortes guiándola desde abajo hacia arriba.** El uso de la sierra de poda para trabajos diferentes de aquellos para los que ha sido concebida puede resultar peligroso.

Instrucciones de seguridad e indicaciones para el trato óptimo del acumulador

- ▶ **Antes de montar el acumulador asegúrese de que el producto esté desconectado.** El montaje del acumulador en un aparato para jardín conectado puede causar accidentes.
- ▶ **Solamente utilice los acumuladores Bosch previstos para este aparato para jardín.** El uso de otro tipo de acumuladores puede acarrear lesiones e incluso un incendio.
- ▶ **No intente abrir el acumulador.** Podría provocar un cortocircuito.



Proteja el acumulador del calor excesivo (p. ej., también de una exposición prolongada al sol), del fuego, del agua y de la humedad. Existe el riesgo de explosión.

- ▶ **Si no utiliza el acumulador, guárdelo separado de clips, monedas, llaves, clavos, tornillos o demás objetos metálicos que pudieran puentear sus contactos.** El cortocircuito de los contactos del acumulador puede causar quemaduras o un incendio.
- ▶ **Si el acumulador se daña o usa de forma inapropiada puede que éste emane vapores.** Ventile el área y acuda a un médico si nota molestias. Los vapores pueden irritar las vías respiratorias.
- ▶ **Utilice el acumulador únicamente en productos del fabricante.** Solamente así queda protegido el acumulador contra una sobrecarga peligrosa.
- ▶ **Mediante objetos puntiagudos, como p. ej. clavos o destornilladores, o por influjo de fuerza exterior se puede dañar el acumulador.** Se puede generar un cortocircuito interno y el acumulador puede arder, humear, explotar o sobrecalentarse.
- ▶ **No cortocircuite el acumulador.** Existe el riesgo de explosión.
- ▶ Proteja el acumulador de la humedad y del agua.
- ▶ Únicamente almacene el acumulador a una temperatura situada entre -20 °C y 50 °C. No deje, p. ej., el acumulador dentro del coche en el verano.
- ▶ Limpie de vez en cuando las rejillas de refrigeración del acumulador con un pincel suave, limpio y seco.

Simbología

Los símbolos siguientes le ayudarán a entender las instrucciones de servicio al leerlas. Es importante que retenga en memoria estos símbolos y su significado. La interpretación correcta de estos símbolos le ayudará a manejar mejor y de forma más segura el producto.

| Símbolo | Significado |
|---------|---|
| | Examine detenidamente si existen animales silvestres o domésticos en el área en el que pretende usar el aparato para jardín. Los animales silvestres o domésticos pueden ser lesionados durante el uso de la máquina. Examine con detenimiento el área de trabajo de la máquina y retire todas las piedras, palos, alambres, huesos y demás objetos extraños que encuentre. |
| | Use una protección para la cabeza si existe el peligro de ser lesionado por la caída de ramas. |
| | Mantenga alejados a niños y a otras personas durante el uso del aparato. Una distracción puede hacerle perder el control sobre el aparato. |
| | Dirección de movimiento |
| | Dirección de reacción |

| Símbolo | Significado |
|---------|-------------------------------|
| | Peso |
| | Conexión |
| | Desconexión |
| | Acción permitida |
| | Acción prohibida |
| CLICK! | Sonido perceptible |
| | Accesorios/Piezas de recambio |

Descripción del producto y servicio



Lea íntegramente todas las indicaciones de seguridad e instrucciones. En caso de no atenderse a las advertencias de peligro e instrucciones siguientes, ello puede ocasionar una descarga eléctrica, un incendio y/o lesión grave.

Por favor, tenga en cuenta las figuras que aparecen al final de las instrucciones de uso.

Utilización reglamentaria

El producto ha sido previsto para el uso doméstico para serrar madera como ramas, tablas, vigas de madera, etc., a nivel del suelo.

Los cortes se pueden realizar a favor o transversal a la veta. Esta herramienta eléctrica no es apta para serrar materiales minerales ni placas de pladur.

Esta herramienta eléctrica no es apta para serrar guiándola desde abajo hacia arriba, para cortes de inmersión ni para la tala de árboles.

Esta herramienta eléctrica se deberá guiar con las dos manos al serrar.

Material suministrado

Saque el aparato del embalaje con cuidado y asegúrese de que se adjunten las siguientes piezas:

- Sierra de poda
- Tapa
- Cadena de sierra
- Espada
- Funda de la cadena
- Aceite para cadenas de sierra (50 ml)
- Instrucciones de servicio

En ciertas ejecuciones, el acumulador y el cargador se suministran de serie.

En caso de que falte o esté dañada alguna pieza, diríjase por favor al vendedor.

Componentes principales

La numeración de los componentes representados se refiere a la imagen de la herramienta eléctrica en la página ilustrada.

- | | |
|---|--|
| <ul style="list-style-type: none"> (1) Protección de la cadena (2) Rueda tensora (3) Empuñadura adicional (4) Bloqueo del interruptor de conexión/desconexión (5) Interruptor de conexión/desconexión (6) Empuñadura posterior (7) Alojamiento para el acumulador (8) Indicador de estado de carga del acumulador (9) Protección para las manos (10) Expulsor de virutas (11) Tapa (12) Botón de sujeción | <ul style="list-style-type: none"> (14) Cadena de sierra (13) Funda de la cadena (15) Espada (16) Acumulador^{a)} (17) Cargador^{a)} (18) N° de serie (19) Símbolo del sentido de marcha y de corte (20) Imán (21) Perno de sujeción (22) Resalte-guía de la espada (23) Perno para tensado de la cadena (24) Rueda de cadena (25) Botón de extracción del acumulador |
|---|--|

a) Los accesorios descritos e ilustrados no corresponden al material que se adjunta de serie.

Datos técnicos

| Sierra de poda | | EasyChain 18V-15-7 |
|--|-----|--|
| Nº de art. | | 3 600 HB8 9.. |
| Velocidad de la cadena en vacío | m/s | 6,95 |
| Longitud de la espada | mm | 150 |
| Capacidad de la sierra | mm | 130 |
| Tensado de la cadena sin herramientas (SDS) | | ● |
| Tipo de cadena de sierra | | 325" – 80BX |
| Grosor del elemento de arrastre | mm | 1,1 (0,043") |
| Peso según EPTA-Procedure 01:2014 ^{A)} | | |
| – sin acumulador | kg | 1,3, |
| – con acumulador | kg | 1,7 (1,5 Ah) – 2,2 (6,0 Ah) |
| Nº de serie | | Ver número de serie (placa de características) en producto |
| Temperatura ambiente recomendada durante la carga | °C | 0... +35 |
| Temperatura ambiente admisible durante el almacenaje | °C | -20... +50 |
| Temperatura ambiente permitida durante el funcionamiento ^{B)} | °C | 0... +40 |
| Tipo de acumulador | | PBA 18V...W- 1,5 Ah, 2,0 Ah, 2,5 Ah, 4,0 Ah, 6,0 Ah |

A) depende de la batería utilizada

B) Potencia limitada a temperaturas < 0 °C

Información sobre ruidos y vibraciones

EasyChain 18V-15-7

Nivel de ruido emitido determinado según **EN 62841-4-1**

El nivel de presión sonora típico del aparato, determinado con un filtro A, asciende a:

| | | |
|------------------------------|-------|------------|
| – Nivel de presión sonora | dB(A) | 80 |
| – Nivel de potencia acústica | dB(A) | 88 |
| – Incertidumbre K | dB | 3,0 |

¡Utilizar protectores auditivos!

Nivel total de vibraciones ah (suma vectorial de tres direcciones) e incertidumbre K determinados según **EN 62841-4-1**

| | | |
|--|---------|------------|
| – Valor de vibraciones generadas a_h | m/s^2 | 4,0 |
| – Incertidumbre K | m/s^2 | 1,5 |

Que el/los nivel(es) total(es) de vibraciones y del ruido emitido indicados han sido medidos conforme a un procedimiento de prueba normalizado y pueden por tanto ser tomados para comparar herramientas eléctricas entre sí.

Que el/los nivel(es) total(es) de vibraciones y del ruido emitido indicados también son aptos para estimar provisionalmente el grado de exposición a los mismos.

Que durante el uso real de la herramienta eléctrica, las emisiones de vibraciones y ruido pueden diferir de los valores declarados, dependiendo del modo de uso de la misma, y muy en especial, según el tipo de pieza de trabajo procesada; además será necesario definir medidas de seguridad para la protección del usuario basadas en una estimación de las condiciones de uso reales (considerando todas las partes del ciclo operativo como, p. ej., los tiempos en los que la herramienta eléctrica está desconectada y aquellos en los que la misma está conectada pero funcionando sin carga).

Montaje

Montaje y desmontaje del acumulador (ver figura D)

Observación: El uso de acumuladores inapropiados puede hacer que el aparato no funcione bien o que se dañe.

Inserte el acumulador (16) cargado. Asegúrese de haber introducido hasta el tope el acumulador.

Para sacar el acumulador (16) del aparato, accione el botón de extracción (25), y saque el acumulador.

Carga del acumulador

- ▶ **¡Preste atención a la tensión de red! La tensión de alimentación deberá coincidir con aquella indicada en la placa de características del cargador. Los cargadores para 230 V pueden funcionar también a 220 V.**

El acumulador viene equipado con un control de temperatura que únicamente permite su recarga dentro de un margen de temperatura entre 0 °C y 35 °C. De esta manera se consigue una elevada vida útil del acumulador.

Observación: El acumulador se suministra parcialmente cargado. Con el fin de obtener la plena potencia del acumulador, antes de su primer uso, cárguelo completamente en el cargador.

El acumulador de iones de litio puede recargarse siempre que se quiera, sin que ello merme su vida útil. Una interrupción del proceso de carga no afecta al acumulador.

El acumulador de iones de litio va protegido contra altas descargas por "Electronic Cell Protection" (ECP). Si el acumulador está descargado, un circuito de protección se encarga

de desconectar el producto: El aparato para jardín deja entonces de funcionar.

No continúe accionando el interruptor de conexión/desconexión en el caso de una desconexión automática del producto. El acumulador podría dañarse.

Observe las indicaciones referentes a la eliminación de acumuladores.

Proceso de carga

Una vez conectado el cargador a la red, el proceso de carga comienza nada más introducir el acumulador (16) en el cargador.

Gracias al inteligente procedimiento de carga utilizado, el estado de carga del acumulador es detectado automáticamente y se recarga con la corriente de carga óptima en función de su temperatura y tensión.

Con ello se protege al acumulador y se mantiene siempre completamente cargado al conservarlo en el cargador.

Montaje y tensado de la cadena de sierra (ver figuras B1 – B7)

- ▶ **No use herramientas para el montaje.**
- ▶ **Verifique con regularidad la tensión de la cadena durante el trabajo.** El uso de la sierra de poda con una cadena mal alineada o incorrectamente tensada puede provocar la rotura de la cadena, un rebote de la herramienta y/o lesiones.
- ▶ **Especialmente si la cadena de sierra es nueva, tendrá que contarse al principio con un mayor alargamiento de la misma.**
- ▶ **No tense la cadena de sierra si se hubiese calentado demasiado ya que se contrae al enfriarse y quedaría demasiado tensa sobre la espada.**
- ▶ **Solo use cadenas de sierra con un grosor del elemento de arrastre (ancho de la ranura) de 1,1 mm.**
 - Deposite la sierra de poda sobre una superficie plana.
 - Asegúrese de haber girado completamente la rueda tensora (2) en sentido contrario a las agujas del reloj.
 - Inserte la cadena de sierra (14) en la ranura de la espada (15). Al realizar esto, cuide que la cadena vaya colocada de modo que el sentido de corte de la misma coincida con el símbolo del sentido de rotación y marcha (19).
 - Inserte la espada (15) en el perno de sujeción (21) y encastre los eslabones de la cadena en la rueda de cadena (24).
 - Controle que estén bien colocadas todas las piezas y sujete la espada y la cadena de sierra en esa posición. Use el imán (20) para que le resulte más fácil alinear la espada.

- Gire en el sentido de las agujas del reloj la rueda tensora **(2)** de modo que la cadena quede parcialmente tensa.
- Coloque la cubierta SDS **(11)** y gire el botón de sujeción **(12)** en el sentido de las agujas del reloj de forma que la cubierta quede parcialmente sujeta.
- Gire en el sentido de las agujas del reloj (+) la rueda tensora **(2)** hasta lograr la tensión correcta de la cadena. La cadena de sierra **(14)** está correctamente tensada si se puede levantar verticalmente aprox. 2-3 mm de la espada.
- Una vez alcanzada la tensión correcta, gire en el sentido de las agujas del reloj el botón de sujeción **(12)** hasta que quede firmemente sujeto, y abata hacia abajo el estribo del botón de sujeción **(12)**. La espada queda firmemente sujeta en la posición ajustada. No intente girar todavía más la rueda tensora **(2)**.
- Si la cadena ha quedado demasiado tensa, abata hacia arriba el estribo del botón de sujeción **(12)** y gírelo parcialmente en sentido contrario a las agujas del reloj. Gire la rueda tensora en la dirección (-) y repita los pasos para el tensado.

Lubricación de la cadena de sierra (ver figura C)

La cadena de sierra no es lubricada automáticamente durante el funcionamiento.

Inspeccione la cadena antes de cada uso y aplique aceite manualmente.

La sierra de poda se daña si se emplea sin aceite para cadenas.

La vida útil de la cadena de sierra y el rendimiento de corte obtenidos son máximos si la lubricación es óptima.

Indicación: Use exclusivamente aceites altamente biodegradables (según RAL-UZ48) para no dañar la sierra de poda. Jamás utilice aceite reciclado o usado. La aplicación de un aceite no homologado extingue la garantía.

Aplicación de aceite a la cadena de sierra:

- Desmonte primero el acumulador antes de lubricar la cadena.
- Siempre use guantes al aplicar aceite a la cadena de sierra.
- Deposite la sierra de poda sobre una superficie apropiada con la cubierta **(11)** mirando hacia arriba.
- Aplique aceite en la zona entre la espada y la cadena de sierra.
- Vuelva a montar el acumulador. Conecte brevemente la sierra de poda para distribuir uniformemente el aceite entre la ranura guía de la espada y la cadena de sierra.

Operación

Conexión/desconexión (ver figura E)

Conexión

Retire la funda de la cadena **(13)** y monte el acumulador cargado.

Siempre sujete la sierra de poda con ambas manos, agarrando la empuñadura posterior **(6)** con una mano y la empuñadura adicional **(3)** con la otra.

Presione el bloqueo de puesta en marcha **(4)** y accione entonces el interruptor de conexión/desconexión **(5)**.

Nada más ponerse a funcionar la cadena de sierra **(14)** suelte el bloqueo de puesta en marcha **(4)**.

Desconexión

Al soltar el interruptor de conexión/desconexión **(5)** se detiene la cadena de sierra **(14)**.

Si la cadena de sierra **(14)** no se detiene al soltar el interruptor de conexión/desconexión **(5)** acuda a su servicio técnico Bosch habitual.

Retire el acumulador y monte la funda de la cadena **(13)**.

Operación con el sierra de poda

- ▶ **Antes de su utilización, lea siempre las instrucciones de manejo y las instrucciones de seguridad.**
- ▶ **Nunca utilice la máquina con protecciones o protectores defectuosos ni sin dispositivos de seguridad como, p. ej., la protección de la cadena con la sierra en marcha.**
- ▶ **Inspeccione siempre el estado de la sierra de poda y de la cadena. ¿Esta lubricada con aceite la cadena de sierra? Ver apartado "Lubricación de la cadena de sierra". Solo use la sierra de poda si ésta se encuentra en perfectas condiciones. No modifique en manera alguna la sierra de poda.**
- ▶ **Controle siempre si la sierra de poda está correctamente ensamblada, ver apartado "Montaje y tensado de la cadena de sierra".**
- ▶ **Controle si la protección de la cadena está correctamente posicionada. Si la protección de la cadena está defectuosa o si no regresa a su posición normal acuda a su servicio técnico Bosch habitual.**
- ▶ **Siempre utilice ropa apropiada y un equipo de protección personal.**
- ▶ **Use gafas de protección, protector de oídos y guantes de protección. El uso de ropa adecuada reduce el riesgo de accidente con el material cortado proyectado o al tocar accidentalmente la cadena de sierra.**
- ▶ **Cuide siempre que el entrono esté libre de obstáculos y de personas ajenas.**
- ▶ **Siempre use la sierra de poda sobre un firme estable y plano. Siempre use la sierra de poda con una iluminación suficiente.**
- ▶ **Nunca use la sierra de poda estando subido a una escalera ni por encima de la altura del hombro.**
- ▶ **Jamás intente extremar su radio de acción y no trabaje con los brazos completamente extendidos.**
- ▶ **Siempre sujete firmemente la sierra de poda con ambas manos.**
- ▶ **Tenga cuidado con el aceite en las superficies de agarre y use guantes.**

- **Use una mascarilla antipolvo al cortar madera tratada.**
- **Controle que no se encuentre ningún conductor eléctrico dentro del área de corte.**

Comportamiento en general (ver figura G)

- Se recomienda que los novatos practiquen el corte de troncos teniéndolos colocados sobre un caballete.
- Mantenga la sierra de poda a un lado de su cuerpo con su mano preferida.
- La protección de la cadena **(1)** móvil, sirve para proteger la empuñadura adicional. Esta protección se va moviendo hacia arriba a medida que la herramienta va cortando el material. La protección de la cadena **(1)** regresa a su posición inicial una vez realizado el corte.
- Antes de aplicarla contra la madera espere a que la cadena de sierra marche a plena velocidad.
- Al serrar no presione con fuerza la cadena de sierra, simplemente deje que ésta se ocupe del corte.
- Si el corte no se realizó del todo retire la sierra de poda con la cadena de sierra en marcha.
- Tenga cuidado cuando esté a punto de concluir el corte. Al traspasar la sierra de poda la pieza deberá soportar Ud. repentinamente todo el peso de la sierra. Existe el riesgo de que se lesione las piernas y pies.

Rebote de la sierra (ver figura H)

¡Jamás retire o modifique el protección de la cadena! La sierra viene equipada con una protección de la cadena de sierra en funcionamiento para evitar un rebote en caso de presionar accidentalmente la punta contra la madera.

Bajo el rebote de la sierra se entiende la proyección brusca hacia arriba y hacia atrás de la sierra de poda en marcha, lo cual puede presentarse al tocar la punta de la espada el material a cortar o al atascarse la cadena.

Al rebotar la sierra de poda ésta reacciona de manera imprevisible y puede causar graves lesiones al usuario o a las personas que se encuentren cerca.

Los cortes laterales, sesgados o longitudinales se realizarán con especial precaución; suelte el interruptor de conexión/desconexión **(5)** en situaciones de peligro para evitar lesiones.

Para evitar que la sierra rebote:

- Aplique la sierra de poda lo más plana posible.

- Jamás trabaje con una cadena de sierra distendida o muy desgastada.
- Sustituya una cadena de sierra mellada.
- Nunca sierre a una altura superior a su hombro.
- Jamás sierre con la punta de la espada.
- Siempre sujete firmemente con ambas manos la sierra de poda.
- Siempre utilice una cadena de sierra menos propensa al rebote homologada por Bosch.
- Observe que sea correcta la tensión de la cadena.

Corte de troncos/leña (ver figuras I1 und I2)

- Sierre los troncos empleando un caballete para serrar colocado sobre una base plana y firme.
- Únicamente sierre madera u objetos de madera. Al serrar, evite siempre el contacto de la cadena con piedras, clavos, etc., ya que podrían salir despedidos, dañar la cadena o provocar lesiones graves al operador o a otras personas circundantes.
- Asegure siempre los troncos antes de serarlos.
- Corte siempre los troncos por el lado en voladizo que sobresale de los puntos de apoyo para evitar que se cierre la ranura de corte y se atasque la cadena.
- Cuide que la cadena de sierra no toque jamás el suelo ni objetos del equipo ubicados en el lugar de trabajo.
- Tenga cuidado de no tropezar con tocones, ramas, raíces, etc.
- No se recomienda cortar madera de mayor tamaño a la capacidad de corte **(130 mm)** especificada en los datos técnicos.

Limpieza de ramas grandes y desramado de árboles (ver figura J)

- Este trabajo consiste en cortar las ramas pequeñas del árbol ya talado y de las ramas grandes.
- No corte por el momento aquellas ramas grandes sobre las que está apoyado el árbol.
- Corte las ramas pequeñas de una vez.
- Tenga cuidado al cortar ramas gruesas o finas ya que se pueden desplazar o rebotar.
- Nunca use la sierra de poda estando subido a una escalera ni por encima de la altura del hombro.
- El corte se optimiza si la velocidad de la cadena se mantiene constante durante el serrado.

Localización de fallos

En la siguiente tabla se indican los síntomas, posibles causas y soluciones para ayudarle en el caso de que su herramienta eléctrica no funcione correctamente. Si ello no le permite identificar o subsanar el fallo diríjase a su taller de servicio habitual.

Atención: Antes de tratar de localizar el fallo desconecte la herramienta eléctrica y retire el acumulador.

| Síntoma | Posible causa | Solución |
|-------------------------------|-----------------------|--|
| La sierra de poda no funciona | Acumulador descargado | Cargar el acumulador, ver también "Indicaciones para la carga" |

| Síntoma | Posible causa | Solución |
|--|---|--|
| | Acumulador mal montado | Asegurar que estén enclavadas ambas posiciones de bloqueo |
| | El guardamotor se ha activado | Dejar enfriar el motor |
| | Acumulador demasiado frío o demasiado caliente | Dejar que se caliente/enfríe el acumulador |
| | Cadena demasiado tensa | Destensar la cadena de sierra, ver también "Montaje y tensado de la cadena de sierra". |
| La cadena de sierra no se mueve | Acumulador descargado | Cargar el acumulador, ver también "Indicaciones para la carga" |
| | Herramienta eléctrica defectuosa | Diríjase a un servicio técnico autorizado Bosch |
| | Zona debajo de la cubierta SDS, obstruida | Ver "Mantenimiento y limpieza" |
| | Cadena de sierra sin aceite | Volver a tensar la cadena de sierra (ver también "Montaje y tensado de la cadena de sierra") y aceitarla (ver también "Lubricación de la cadena de sierra"). |
| La sierra de poda trabaja de forma intermitente | Contacto falso interno | Diríjase a un servicio técnico autorizado Bosch |
| | Interruptor de conexión/desconexión (5) defectuoso | Diríjase a un servicio técnico autorizado Bosch |
| Cadena de sierra seca | Cadena de sierra sin aceite | Aceitar la cadena de sierra; ver también "Lubricación". |
| Cadena de sierra/carril guía demasiado calientes | Cadena de sierra sin aceite | Aceitar la cadena de sierra; ver también "Lubricación". |
| | Cadena demasiado tensa | Destensar la cadena de sierra, ver también "Montaje y tensado de la cadena de sierra". |
| | Cadena de sierra, mellada | Sustituir cadena de sierra |
| La sierra de poda marcha irregular, vibra o sierra de forma deficiente | Cadena poco tensa | Destensar la cadena de sierra, ver también "Montaje y tensado de la cadena de sierra". |
| | Cadena de sierra, mellada | Sustituir cadena de sierra |
| | Cadena de sierra desgastada | Sustituir cadena de sierra |
| | Dientes de la sierra orientados en sentido opuesto | Montar correctamente la cadena de sierra |
| Vibraciones o ruidos fuertes | Herramienta eléctrica defectuosa | Diríjase a un servicio técnico autorizado Bosch |
| Autonomía reducida del acumulador tras su recarga | Rozamiento excesivo debido a una lubricación deficiente | Aceitar la cadena de sierra; ver también "Lubricación". |
| | Cadena de sierra sucia | Limpiar la cadena de sierra |
| | Técnica de serrado inadecuada | ver "Operación con la sierra de poda" |
| | El acumulador no ha sido cargado completamente | Cargar el acumulador, ver también "Indicaciones para la carga" |
| | Temperatura del acumulador fuera del rango de admisible | Deje que el acumulador se atempere a la temperatura ambiente (dentro del margen de temperatura admisible del acumulador de 0-45 °C) |
| La cadena de sierra se mueve lentamente | Acumulador descargado | Cargar el acumulador, ver también "Indicaciones para la carga" |
| | Temperatura del acumulador fuera del rango de admisible | Deje que el acumulador se atempere a la temperatura ambiente (dentro del margen de temperatura admisible del acumulador de 0-45 °C) |

Mantenimiento y servicio

Mantenimiento y limpieza

► **Desmonte el acumulador antes de manipular en el aparato para jardín (p. ej. en el mantenimiento, cambio de útil, etc.), así como al transportarlo y guardarlo.** En caso contrario podría accidentarse al accionar fortuitamente el interruptor de conexión/desconexión.

Indicación: Efectúe con regularidad los siguientes trabajos de mantenimiento para conseguir una vida útil larga y un funcionamiento fiable.

Siempre mantenga limpias la herramienta eléctrica y las rejillas de ventilación para trabajar con eficacia y fiabilidad. Inspeccione la sierra de poda con regularidad en cuanto a daños manifiestos como, p. ej., si la cadena de sierra está floja o dañada, o si existen piezas desgastadas o dañadas.

Verifique el buen estado y el correcto montaje de las cubiertas y dispositivos protectores. Antes de su utilización efectúe los trabajos de mantenimiento y reparación que pudieran estar pendientes.

Al finalizar el trabajo/almacenaje

Monte la funda de la cadena (13) en la espada (15) cuando no use la sierra de poda, para evitar lesiones. La cadena de sierra (14) puede mellarse si accidentalmente queda expuesta a golpes o arañazos.

Antes de almacenar el producto durante un largo período de tiempo limpie la cadena de sierra (14) y la espada (15) para evitar que se agarroten sus piezas.

Limpie la carcasa de plástico de la sierra de poda con un cepillo blando y un paño limpio. No utilice agua, disolventes ni productos para pulir. Elimine toda la suciedad, especialmente en las rejillas de refrigeración del motor. No use una limpiadora de alta presión para limpiar la sierra de poda.

Desmonte la cubierta (11), la espada (15) y la cadena de sierra (14) y límpielas con un cepillo para eliminar los residuos.

Elimine con un cepillo la suciedad adherida en la zona de la cubierta (11), de la rueda de cadena (24), y de la sujeción de la espada.

Si pretende almacenar la sierra de poda durante largo tiempo, limpie primero la cadena de sierra (14) y la espada (15). Siempre guarde la sierra de poda con la funda de la cadena (13) montada, en un lugar seguro y seco, fuera del alcance de los niños.

No deposite ningún objeto sobre la sierra de poda.

Durante el uso y el almacenaje mantenga alejada la sierra de poda de grandes fuentes de calor.

Guarde la sierra de poda en un lugar seguro y seco, fuera del alcance de los niños.

No modifique en manera alguna la herramienta eléctrica.

Las modificaciones improcedentes pueden afectar a la seguridad de su herramienta eléctrica y provocar mayor ruido y vibraciones.

Cambio y afilado de la cadena de sierra

- La cadena de sierra alcanza a mellarse tras un uso prolongado o al tocar otros objetos que no sean de madera.
- Para lograr una seguridad y prestaciones óptimas es necesario que la cadena de sierra esté afilada.
- Jamás reafile Ud. mismo una cadena de sierra a no ser que tenga suficiente experiencia en ello.
- Sustituya la cadena de sierra por una cadena Bosch del programa de accesorios o deje reafilarla por un profesional.

Servicio técnico y atención al cliente

El servicio técnico le asesorará en las consultas que pueda Ud. tener sobre la reparación y mantenimiento de su producto, así como sobre piezas de recambio. Las representaciones gráficas tridimensionales e informaciones de repuestos se encuentran también bajo: **www.bosch-pt.com**

El equipo asesor de aplicaciones de Bosch le ayuda gustosamente en caso de preguntas sobre nuestros productos y sus accesorios.

Para cualquier consulta o pedido de piezas de repuesto es imprescindible indicar el nº de artículo de 10 dígitos que figura en la placa de características del producto.

España

Robert Bosch España S.L.U.
Departamento de ventas Herramientas Eléctricas
C/Hermanos García Noblejas, 19
28037 Madrid

Para efectuar su pedido online de recambios o pedir la recogida para la reparación de su máquina, entre en la página www.herramientasbosch.net.

Tel. Asesoramiento al cliente: 902 531 553

Fax: 902 531554

Direcciones de servicio adicionales se encuentran bajo:

www.bosch-pt.com/serviceaddresses

Transporte

Los acumuladores de iones de litio recomendados están sujetos a los requerimientos de la ley de mercancías peligrosas. Los acumuladores pueden ser transportados por carretera por el usuario sin más imposiciones.

En el envío por terceros (p.ej., transporte aéreo o por agencia de transportes) deberán considerarse las exigencias especiales en cuanto a su embalaje e identificación. En este caso deberá recurrirse a los servicios de un experto en mercancías peligrosas al preparar la pieza para su envío.

Únicamente envíe acumuladores si su carcasa no está dañada. Si los contactos no van protegidos cúbralos con cinta adhesiva y embale el acumulador de manera que éste no se pueda mover dentro del embalaje. Observe también las prescripciones adicionales que pudieran existir al respecto en su país.

Eliminación



Los productos, acumuladores, accesorios y embalajes deberán someterse a un proceso de recuperación que respete el medio ambiente.



¡No arroje los productos, acumuladores o pilas a la basura!

Sólo para los países de la UE:

Los productos inservibles, así como los acumuladores/pilas defectuosos o agotados, se deberán acumular por separado para ser sometidos a un reciclaje ecológico tal como lo marcan las Directivas Europeas 2012/19/UE y 2006/66/CE, respectivamente.

En el caso de una eliminación inadecuada, los aparatos eléctricos y electrónicos pueden tener efectos nocivos para el medio ambiente y la salud humana debido a la posible presencia de sustancias peligrosas.

Acumuladores/pilas:

Iones de Litio:

Por favor, observe las indicaciones en el apartado Transporte (ver "Transporte", Página 44).

El símbolo es solamente válido, si también se encuentra sobre la placa de características del producto/fabricado.



Usar proteção para os olhos e para os ouvidos.



Usar luvas de segurança.



ATENÇÃO: Desconectar a bateria antes de realizar a manutenção.

Instruções gerais de segurança para ferramentas eléctricas

AVISO

Devem ser lidas todas as indicações de segurança,

instruções, ilustrações e especificações desta ferramenta eléctrica. O desrespeito das instruções apresentadas abaixo poderá resultar em choque eléctrico, incêndio e/ou ferimentos graves.

Guarde bem todas as advertências e instruções para futura referência.

O termo "ferramenta eléctrica" utilizado a seguir nas indicações de advertência, refere-se a ferramentas eléctricas operadas com corrente de rede (com cabo de rede) e a ferramentas eléctricas operadas com acumulador (sem cabo de rede).

Segurança da área de trabalho

- ▶ **Mantenha a sua área de trabalho sempre limpa e bem iluminada.** Desordem ou áreas de trabalho insuficientemente iluminadas podem levar a acidentes.
- ▶ **Não trabalhar com a ferramenta eléctrica em áreas com risco de explosão, nas quais se encontrem líquidos, gases ou pós inflamáveis.** Ferramentas eléctricas produzem faíscas, que podem inflamar pós ou vapores.
- ▶ **Manter crianças e outras pessoas afastadas da ferramenta eléctrica durante a utilização.** No caso de distração é possível que perca o controlo sobre o aparelho.

Segurança eléctrica

- ▶ **A ficha de conexão da ferramenta eléctrica deve caber na tomada. A ficha não deve ser modificada de maneira alguma. Não utilizar uma ficha de adaptação junto com ferramentas eléctricas protegidas por ligação à terra.** Fichas não modificadas e tomadas apropriadas reduzem o risco de um choque eléctrico.
- ▶ **Evitar que o corpo possa entrar em contacto com superfícies ligadas à terra, como tubos, aquecimentos, fogões e frigoríficos.** Há um risco elevado devido a choque eléctrico, se o corpo estiver ligado à terra.
- ▶ **Manter o aparelho afastado de chuva ou humidade.** A infiltração de água numa ferramenta eléctrica aumenta o risco de choque eléctrico.

Português

Indicações de segurança

Descrição dos pictogramas



Leia atentamente estas instruções de serviço.



Indicação geral de perigos.



Não usar na chuva.



Sempre segurar a eletrosserra de poda com ambas as mãos.



Preste atenção ao contragolpe da eletrosserra de poda e evite o contacto com a ponta da espada.



Mantenha suas mãos afastadas da corrente em movimento.

- ▶ **Não deverá utilizar o cabo para outras finalidades. Nunca utilizar o cabo para transportar a ferramenta eléctrica, para pendurá-la, nem para puxar a ficha da tomada. Manter o cabo afastado do calor, do óleo, de arestas afiadas ou de peças em movimento.** Cabos danificados ou emaranhados aumentam o risco de um choque eléctrico.
- ▶ **Se trabalhar com uma ferramenta eléctrica ao ar livre, só deverá utilizar cabos de extensão apropriados para áreas exteriores.** A utilização de um cabo de extensão apropriado para áreas exteriores reduz o risco de um choque eléctrico.
- ▶ **Se não for possível evitar o funcionamento da ferramenta eléctrica em áreas húmidas, deverá ser utilizado um disjuntor de corrente de avaria.** A utilização de um disjuntor de corrente de avaria reduz o risco de um choque eléctrico.

Segurança de pessoas

- ▶ **Esteja atento, observe o que está a fazer e tenha prudência ao trabalhar com a ferramenta eléctrica. Não utilizar uma ferramenta eléctrica quando estiver fatigado ou sob a influência de drogas, álcool ou medicamentos.** Um momento de descuido ao utilizar a ferramenta eléctrica, pode levar a lesões graves.
- ▶ **Utilizar equipamento de protecção individual. Utilizar sempre óculos de protecção.** A utilização de equipamento de protecção pessoal, como máscara de protecção contra pó, sapatos de segurança antiderrapantes, capacete de segurança ou protecção auricular, de acordo com o tipo e aplicação da ferramenta eléctrica, reduz o risco de lesões.
- ▶ **Evitar uma colocação em funcionamento involuntária. Assegure-se de que a ferramenta eléctrica esteja desligada, antes de conectá-la à alimentação de rede e/ou ao acumulador, antes de levantá-la ou de transportá-la.** Se tiver o dedo no interruptor ao transportar a ferramenta eléctrica ou se o aparelho for conectado à alimentação de rede enquanto estiver ligado, poderão ocorrer acidentes.
- ▶ **Remover ferramentas de ajuste ou chaves de boca antes de ligar a ferramenta eléctrica.** Uma ferramenta ou chave que se encontre numa parte do aparelho em movimento pode levar a lesões.
- ▶ **Evite uma posição anormal. Mantenha uma posição firme e mantenha sempre o equilíbrio.** Desta forma é mais fácil controlar a ferramenta eléctrica em situações inesperadas.
- ▶ **Usar roupa apropriada. Não usar roupa larga nem jóias. Mantenha os cabelos e roupas afastados de peças em movimento.** Roupas frouxas, cabelos longos ou jóias podem ser agarrados por peças em movimento.
- ▶ **Se for possível montar dispositivos de aspiração ou de recolha, assegure-se de que estejam conectados e utilizados correctamente.** A utilização de uma aspiração de pó pode reduzir o perigo devido ao pó.

- ▶ **Não deixe que a familiaridade resultante de uma utilização frequente de ferramentas permita que você se torne complacente e ignore os princípios de segurança da ferramenta.** Uma acção descuidada pode causar ferimentos graves numa fracção de segundo.

Utilização e manuseio cuidadoso de ferramentas eléctricas

- ▶ **Não sobrecarregue a ferramenta eléctrica. Utilize a ferramenta eléctrica apropriada para o seu trabalho.** É melhor e mais seguro trabalhar com a ferramenta eléctrica apropriada na área de potência indicada.
 - ▶ **Não utilizar uma ferramenta eléctrica com um interruptor defeituoso.** Uma ferramenta eléctrica que não pode mais ser ligada nem desligada, é perigosa e deve ser reparada.
 - ▶ **Puxar a ficha da tomada e/ou remover o acumulador, se amovível, antes de executar ajustes na ferramenta eléctrica, de substituir acessórios ou de guardar as ferramentas eléctricas.** Esta medida de segurança evita o arranque involuntário da ferramenta eléctrica.
 - ▶ **Guardar ferramentas eléctricas não utilizadas fora do alcance de crianças e não permitir que as pessoas que não estejam familiarizadas com o aparelho ou que não tenham lido estas instruções utilizem o aparelho.** Ferramentas eléctricas são perigosas se forem utilizadas por pessoas inexperientes.
 - ▶ **Tratar a ferramenta eléctrica e os acessórios com cuidado. Controlar se as partes móveis do aparelho funcionam perfeitamente e não emperram, e se há peças quebradas ou danificadas que possam prejudicar o funcionamento da ferramenta eléctrica. Permitir que peças danificadas sejam reparadas antes da utilização.** Muitos acidentes têm como causa, a manutenção insuficiente de ferramentas eléctricas.
 - ▶ **Manter as ferramentas de corte afiadas e limpas.** Ferramentas de corte cuidadosamente tratadas e com cantos de corte afiados emperram com menos frequência e podem ser conduzidas com maior facilidade.
 - ▶ **Utilizar a ferramenta eléctrica, acessórios, ferramentas de aplicação, etc. conforme estas instruções. Considerar as condições de trabalho e a tarefa a ser executada.** A utilização de ferramentas eléctricas para outras tarefas a não ser as aplicações previstas, pode levar a situações perigosas.
 - ▶ **Mantenha os punhos e as superfícies de agarrar secas, limpas e livres de óleo e massa consistente.** Punhos e superfícies de agarrar escorregadias não permitem o manuseio e controle seguros da ferramenta em situações inesperadas.
- #### Manuseio e utilização cuidadosos de ferramentas com acumuladores
- ▶ **Só carregar acumuladores em carregadores recomendados pelo fabricante.** Há perigo de incêndio se um carregador apropriado para um certo tipo de acumuladores for utilizado para carregar acumuladores de outros tipos.

- ▶ **Só utilizar ferramentas eléctricas com os acumuladores apropriados.** A utilização de outros acumuladores pode levar a lesões e perigo de incêndio.
- ▶ **Manter o acumulador que não está sendo utilizado afastado de cliques, moedas, chaves, parafusos ou outros pequenos objectos metálicos que possam causar um curto-circuito dos contactos.** Um curto-circuito entre os contactos do acumulador pode ter como consequência queimaduras ou fogo.
- ▶ **No caso de aplicação incorrecta pode vaziar líquido do acumulador. Evitar o contacto. No caso de um contacto accidental, deverá enxaguar com água. Se o líquido entrar em contacto com os olhos, também deverá consultar um médico.** Líquido que escapa do acumulador pode levar a irritações da pele ou a queimaduras.
- ▶ **Não use um acumulador ou uma ferramenta danificada ou modificada.** Os acumuladores danificados ou modificados exibem um comportamento imprevisível podendo causar incêndio, explosão ou risco de lesão.
- ▶ **Não exponha o acumulador ou a ferramenta ao fogo ou temperatura excessiva.** A exposição ao fogo ou a temperaturas acima de 130 °C pode causar explosão.
- ▶ **Siga todas as instruções de carregamento e não carregue o acumulador ou a ferramenta fora da faixa de temperatura especificada no manual de instruções.** Carregar indevidamente ou em temperaturas fora da faixa especificada pode danificar o acumulador e aumentar o risco de incêndio.

Serviço

- ▶ **Só permita que o seu aparelho seja reparado por pessoal especializado e qualificado e só com peças de reposição originais.** Desta forma é assegurado o funcionamento seguro do aparelho.
- ▶ **Nunca tente reparar acumuladores danificados.** A reparação de acumuladores deve ser realizada apenas pelo fabricante ou agentes de assistência autorizados.

Indicações de segurança para eletrosserras de poda

- ▶ **Manter todas as partes do corpo afastadas da corrente da serra enquanto a eletrosserra de poda estiver em movimento. Assegure-se de que a corrente da serra não possa entrar em contacto com nenhum objeto antes da eletrosserra de poda ser ligada.** Durante o trabalho com uma eletrosserra de poda é suficiente um momento de falta de atenção, para que a corrente da serra agarre a roupa ou corte partes do corpo.
- ▶ **A ferramenta destina-se ao uso com as duas mãos. Sempre segure a serra de poda com uma mão no punho traseiro e a outra mão no punho auxiliar. (ver figura F)**
- ▶ **Só segurar a eletrosserra de poda pelas superfícies isoladas do punho, pois a corrente da serra pode entrar em contacto com cabos eléctricos escondidos. O**

contacto da corrente da serra com um cabo sob tensão pode colocar as peças metálicas do aparelho sob tensão e levar a um choque elétrico.

- ▶ **Usar uma proteção para os olhos. Recomendamos a utilização de equipamentos de proteção para a cabeça, mãos, pernas e pés.** Vestuários de proteção apropriados reduzem o risco de lesões devido a aparas a voar e também no caso de um contacto involuntário com a corrente da serra.
- ▶ **Não opere a eletrosserra de poda sobre uma árvore, escada, telhado ou suporte instável.** Operar uma eletrosserra de poda dessa maneira pode resultar em ferimentos graves.
- ▶ **Manter sempre uma posição firme e só utilizar a eletrosserra de poda se estiver sobre uma superfície firme, segura e plana.** Superfícies escorregadias ou superfícies instáveis podem levar à perda de equilíbrio ou perda de controlo da eletrosserra.
- ▶ **Ao cortar um galho sob tensão, deverá sempre contar com que este ricocheteie.** Logo que a tensão das fibras da madeira é aliviada, é possível que o galho sob tensão atinja a pessoa a operar o aparelho e/ou leve à perda de controlo sobre a eletrosserra de poda.
- ▶ **Tenha especial cuidado ao cortar arbustos e árvores jovens.** O material fino pode se enganchar na corrente da serra e golpear a pessoa que opera o aparelho ou desequilibrá-la.
- ▶ **Sempre transporte a eletrosserra de poda pelo punho da frente e desligada, com a corrente da serra afastada do seu corpo. Ao transportar ou armazenar a eletrosserra de poda, coloque sempre a cobertura de corrente.** O manuseio cuidadoso da eletrosserra de poda reduzirá a probabilidade de contacto accidental com a corrente de serra em movimento.
- ▶ **Seguir as instruções para a lubrificação, a tensão da corrente e a substituição da espada e da corrente.** Uma corrente incorretamente tensionada ou lubrificada pode romper-se ou aumentar o risco de um contragolpe.
- ▶ **Só se deve serrar madeira. A eletrosserra de poda não deve ser utilizada para trabalhos, para os quais não é destinada. Exemplo: Não se deve utilizar a eletrosserra de poda para serrar plásticos, alvenaria ou materiais de construção, que não sejam de madeira.** A utilização da eletrosserra de poda para trabalhos que não correspondam às disposições pode levar à situações perigosas.
- ▶ **Esta eletrosserra de poda não se destina ao corte de árvores.** O uso da eletrosserra de poda para qualquer operação diferente daquela para a qual foi projetada pode resultar em graves ferimentos ao operador ou aos transeuntes.
- ▶ **Siga todas as instruções ao limpar o material entalado e de armazenar ou fazer a manutenção da eletrosserra de poda.** Certifique-se de que o interruptor esteja desligado e a bateria removida.
- ▶ **Causas e prevenção de contragolpes:** Podem ocorrer contragolpes, se a ponta da barra de guia

entrar em contacto com um objeto ou se a madeira se curvar e a eletrosserra for emperrada no corte.

Um contacto com a ponta da barra pode causar uma inesperada reação direcionada para trás, durante a qual a barra de guia é golpeada para cima e na direção da pessoa que opera a máquina.

Se a eletrosserra emperrar no canto superior da barra de guia, é possível que a barra possa ser golpeada no sentido de operação.

Cada uma destas reações pode levar à perda de controlo sobre a serra e possivelmente causar graves lesões. Não confie exclusivamente nos dispositivos de segurança montados na eletrosserra de poda. Como utilizador da eletrosserra de poda, deverá tomar várias medidas para garantir que possa trabalhar livre de acidentes ou ferimentos.

Um contragolpe é a consequência de uma utilização errada ou incorreta da eletrosserra de poda. Este pode ser evitado por apropriadas medidas de precaução, como descrito a seguir:

- ▶ **Segurar a eletrosserra de poda firmemente com ambas as mãos, de modo que o polegar e os dedos circundem os punhos. Posicionar o corpo e os braços, de modo que possam suportar as forças de um contragolpe.** Se forem tomadas providências apropriadas, a pessoa que opera a ferramenta poderá controlar as forças de um contragolpe. Jamais soltar a eletrosserra de poda.
- ▶ **Evitar uma postura anormal e não serrar acima da altura dos ombros.** Desta forma é evitado um contacto involuntário com a ponta da barra e é possibilitado um melhor controlo da eletrosserra de poda em situações inesperadas.
- ▶ **Utilizar sempre as barras e as correntes de serra sobressalentes especificadas pelo fabricante.** Barras e correntes de serra sobressalentes incorretas podem levar a um rompimento da corrente ou a contragolpes.
- ▶ **Siga as instruções do fabricante para afiar e para a manutenção da eletrosserra.** Limitadores de profundidade baixos demais aumentam a tendência a contragolpes.

Advertências de segurança adicionais

- ▶ **Esta ferramenta elétrica não é destinada para o uso por pessoas (inclusive crianças) com capacidades físicas, sensoriais ou mentais limitadas nem com falta de experiência e/ou conhecimento, a não ser que sejam supervisionadas por uma pessoa responsável pela sua segurança ou que tenham sido instruídas quanto à utilização correta da ferramenta elétrica.** Crianças devem ser supervisionadas para garantir que não brinquem com a ferramenta elétrica.
- ▶ **Assegure-se de que todos os dispositivos de proteção e punhos estejam montados aquando da utilização do aparelho.** Jamais tente colocar em funcionamento um aparelho que não esteja completamente montado nem um aparelho com modificações inadmissíveis.

- ▶ Certifique-se sempre de que a corrente esteja na posição correta. Uma corrente incorretamente posicionada pode quebrar a corrente, causar um contragolpe e/ou ferimentos.
- ▶ Ao trabalhar com a eletrosserra de poda, use sempre calças de trabalho compridas resistentes.
- ▶ **Esta eletrosserra de poda não é adequada para cortes de baixo para cima.** A utilização da eletrosserra de poda para outras tarefas a não ser as aplicações previstas, pode levar a situações perigosas.

Indicações de segurança e indicações sobre o manuseio ideal do acumulador

- ▶ **Assegure-se de que o produto esteja desligado antes de inserir a bateria.** A introdução de uma bateria num produto ligado pode levar a acidentes.
- ▶ **Só devem ser utilizados acumuladores Bosch previstos para este aparelho de jardinagem.** A utilização de outros acumuladores pode levar a lesões e perigo de incêndio.
- ▶ **Não abrir o acumulador.** Há risco de um curto-circuito.













Proteger o acumulador contra calor, p.ex. também contra uma permanente radiação solar, fogo, água e humidade. Há perigo de explosão.



- ▶ **Quando o dispositivo não estiver em uso, mantenha a bateria não utilizada longe de cliques de papel, moedas, chaves, pregos, parafusos ou outros pequenos objetos metálicos que possam curto-circuitar os contactos.** Um curto-circuito entre os contactos do acumulador pode ter como consequência queimaduras ou fogo.
- ▶ **Em caso de caso de danos, e uso incorreto do acumulador, podem escapar vapores.** Arejar o espaço e procurar assistência médica se forem constatados quaisquer sintomas. Os vapores podem irritar as vias respiratórias.
- ▶ **Use a bateria apenas em produtos do fabricante.** Só assim é que a bateria é protegida contra sobrecarga perigosa.
- ▶ **Os objetos afiados como, p. ex., pregos ou chaves de fendas, assim como o efeito de forças externas podem danificar o acumulador.** Podem causar um curto-circuito interno e o acumulador pode ficar queimado, deitar fumo, explodir ou sobreaquecer.
- ▶ **Não curto-circuitar o acumulador.** Há risco de explosão.
- ▶ Proteger o acumulador contra humidade e água.
- ▶ Só armazenar o aparelho de jardinagem e o acumulador numa faixa de temperatura entre -20 °C e 50 °C. Por exemplo, durante o verão, não se deve deixar o aparelho de jardinagem no carro.
- ▶ Limpar de vez em quando as aberturas de ventilação do acumulador com um pincel macio, limpo e seco.

Símbolos

Os símbolos a seguir são importantes para a leitura e para a compreensão destas instruções de serviço. Os símbolos e os seus significados devem ser memorizados. A interpretação correta dos símbolos ajuda a usar o produto de modo melhor e mais seguro.

| Símbolo | Significado |
|---|---|
|  | Verifique, atentamente, a área onde o aparelho de jardinagem deve ser usado, quanto a animais silvestres e domésticos. Animais silvestres e domésticos podem ser feridos durante a operação da máquina. Verifique, meticulosamente, a área de uso da máquina e remova todas as pedras, paus, fios, ossos e objetos estranhos. |
|  | Use uma proteção para a cabeça se houver risco de queda de galhos que causem ferimentos. |
|  | Manter crianças e outras pessoas afastadas do aparelho durante a utilização. No caso de distração é possível que perca o controlo sobre o aparelho. |
|  | Direção do movimento |
|  | Direção da reação |
|  | Peso |
|  | Ligar |
|  | Desligar |
|  | Ação permitida |
|  | Ação proibida |
| CLICK! | Nítido ruído |
|  | Acessórios/peças sobressalentes |

Descrição do produto e do serviço



Devem ser lidas todas as indicações de segurança e todas as instruções. A

inobservância das indicações de segurança e das instruções pode causar choque elétrico, incêndio e/ou ferimentos graves.

Favor observar as ilustrações no verso deste manual de instruções.

Utilização conforme as disposições

O produto é destinado ao uso doméstico, para serrar madeira como galhos, tábuas, vigas de madeira, etc., rente ao solo.

Os cortes podem ser executados ao longo da fibra ou transversalmente a ela.

Esta ferramenta elétrica não é apropriada para serrar materiais minerais nem placas de gesso.

Esta ferramenta elétrica não se destina a serrar de baixo para cima, nem para cortes em imersão ou derrubar árvores.

Esta ferramenta elétrica deve ser operada com as duas mãos.

Volume de fornecimento

Retirar o aparelho, cuidadosamente, da embalagem e verificar se as seguintes peças estão completas:

- Eletrosserra de poda
- Cobertura
- Corrente de serra
- Espada
- Cobertura de corrente
- Óleo para corrente de serra (50 ml)
- Manual de instruções

Em certos modelos, estão incluídos um acumulador e um carregador.

Entre em contacto com o seu revendedor se faltarem peças ou se houver peças danificadas.

Componentes ilustrados

A numeração dos componentes ilustrados refere-se à apresentação da ferramenta elétrica na página de esquemas.

- (1) Proteção da corrente
- (2) Roda tensora
- (3) Punho adicional
- (4) Bloqueio de ligação para o interruptor de ligar-desligar
- (5) Interruptor para ligar/desligar
- (6) Punho traseiro
- (7) Encaixe da bateria
- (8) Indicação da carga da bateria
- (9) Proteção para as mãos
- (10) Expulsão de aparas
- (11) Cobertura
- (12) Botão tensionador
- (14) Corrente de serra
- (13) Cobertura de corrente
- (15) Espada
- (16) Bateria^{a)}
- (17) Carregador^{a)}
- (18) Número de série

- (19) Símbolo do sentido de marcha e do sentido de corte
 (20) Íman
 (21) Cavilha de fixação
 (22) Nervura de guia da espada
- (23) Cavilha para tensão da corrente
 (24) Roda de corrente
 (25) Botão de destravamento da bateria
- a) **Acessórios apresentados ou descritos não pertencem ao volume de fornecimento.**

Dados técnicos

| Eletrosserra de poda | | EasyChain 18V-15-7 |
|--|-----|---|
| Número do produto | | 3 600 HB8 9.. |
| Velocidade da corrente na marcha em vazio | m/s | 6,95 |
| Comprimento da espada | mm | 150 |
| Capacidade da serra | mm | 130 |
| Tensionamento da corrente sem usar ferramentas (SDS) | | ● |
| Tipo de corrente de serra | | 325" – 80BX |
| Espessura do elo de acionamento | mm | 1,1 (0,043") |
| Peso conforme EPTA-Procedure 01:2014 ^{A)} | | |
| – sem bateria | kg | 1,3 |
| – com bateria | kg | 1,7 (1,5 Ah) – 2,0 (6,0 Ah) |
| Número de série | | Vide número de série (placa de identificação) no produto |
| Temperatura ambiente recomendada durante o carregamento | °C | 0... +35 |
| Temperatura ambiente permitida para armazenamento | °C | -20... +50 |
| Temperatura ambiente admissível durante o carregamento ^{B)} | °C | 0... +40 |
| Tipo de acumulador | | PBA 18V...W- 1,5 Ah, 2,0 Ah, 2,5 Ah, 4,0 Ah, 6,0 Ah |

A) dependendo da bateria utilizada

B) Potência limitada com temperaturas <0 °C

Informação sobre ruídos/vibrações

| EasyChain 18V-15-7 | | |
|---|---------|------------|
| Valores de emissão de ruídos averiguados de acordo com a EN 62841-4-1 | | |
| O nível de ruído avaliado como A do aparelho é tipicamente: | | |
| – Nível de pressão acústica | dB(A) | 80 |
| – Nível da potência acústica | dB(A) | 88 |
| – Incerteza K | dB | 3,0 |
| Utilizar proteção auricular! | | |
| Totais valores de vibrações ah (soma dos vetores de três direções) e incerteza K averiguados conforme EN 62841-4-1 | | |
| – Valor de emissão de vibrações a_h | m/s^2 | 4,0 |
| – Incerteza K | m/s^2 | 1,5 |

O(s) valor(es) total(ais) de vibração e o(s) valor(es) especificado(s) de emissão de ruído devem ter sido medidos de acordo com um método de teste padronizado e podem ser usados para comparar uma ferramenta elétrica com outra.

O(s) valor(es) total(ais) de vibração e o(s) valor(es) especificado(s) de emissão de ruído também podem ser usados para uma avaliação preliminar da exposição.

Que as emissões de vibração e ruído durante o uso real da ferramenta elétrica podem diferir dos valores declarados, dependendo da forma como a ferramenta elétrica é usada, em particular do tipo de peça a ser usinada; e a necessidade

de estabelecer medidas de segurança para proteger o operador, com base em uma estimativa da exposição à vibração durante as condições reais de uso (levando em consideração todas as partes do ciclo de trabalho, como os momentos em que a ferramenta elétrica está desligada e os momentos em que está ligada é, mas roda sem carga).

Montagem

Inserir/remover a bateria (ver figura D)

Nota: Se não forem utilizadas baterias apropriadas, podem ocorrer erros de funcionamento ou danos no aparelho.

Inserir a bateria (16) carregado. Certificar-se de que a bateria esteja totalmente inserida.

Para remover a bateria (16) do aparelho, se deve premir o botão de destravamento da bateria (25) e puxar a bateria para fora.

Carregar o acumulador

- ▶ **Observar a tensão de rede! A tensão da fonte de corrente deve coincidir com a chapa de identificação do carregador. Carregadores marcados para 230 V também podem ser operados com 220 V.**

O acumulador está equipado com um monitoramento de temperatura que só permite o carregamento na faixa de temperatura entre 0 °C e 35 °C. Assim é alcançada uma alta vida útil do acumulador.

Nota: O acumulador é fornecido parcialmente carregado.

Para assegurar a completa potência do acumulador, o acumulador deverá ser completamente carregado no carregador antes da primeira utilização.

O acumulador de íons de lítio pode ser carregado a qualquer momento, sem que a vida útil seja reduzida. Uma interrupção do processo de carregamento não prejudica o acumulador.

O acumulador de íons de lítio está protegida contra descarregamento profundo pela "Electronic Cell Protection (ECP)". Quando o acumulador está descarregado, o produto é desligado por um circuito de proteção: O aparelho de jardinagem não trabalha mais.

Não se deve continuar a premir o botão liga-desliga depois de o produto ter sido desligado automaticamente.

O acumulador pode ser danificado.

Observe a indicação relativa à eliminação dos acumuladores.

Processo de carregamento

O processo de carregamento é iniciado assim que a ficha de rede do carregador for introduzida na tomada e a bateria (16) for inserida no carregador.

Graças ao processo de carregamento inteligente, o estado da carga da bateria é detectado automaticamente e a corrente de carga ideal é selecionada dependendo da temperatura e da tensão da bateria.

Desta forma a bateria é poupada e permanece completamente carregada, mesmo durante o armazenamento no carregador.

Montar e esticar a corrente da serra (ver figuras B1 – B7)

- ▶ **Não usar nenhuma ferramenta para montagem.**
- ▶ **Verificar regularmente a tensão da corrente durante o trabalho.** Usar a eletrosserra de poda com uma corrente incorretamente alinhada ou tensionada pode levar à rutura da corrente, recuo e/ou ferimentos.
- ▶ **Especialmente no caso de correntes de serra novas, deverá contar um uma maior dilatação.**
- ▶ **Não esticar a corrente de serra quando ela estiver fortemente aquecida, pois ela se contrai após o arrefecimento e estaria demasiadamente esticada na espada.**
- ▶ **Só utilizar eletrosserras de poda com uma espessura de elo de acionamento (largura da ranhura) de 1,1 mm.**
 - Depositar a eletrosserra de poda sobre uma superfície plana.
 - Certifique-se de que a roda tensora (2) foi, completamente, girada no sentido contrário aos ponteiros do relógio.
 - Insira a corrente de serra (14) na fenda da espada (15). Observar o sentido de marcha, comparando a corrente de serra com o símbolo do sentido de marcha (19).
 - Coloque a espada (15) sobre a cavilha de fixação (21) e coloque os elos da corrente em volta da roda da corrente (24).
 - Controlar se todas as peças estão bem posicionadas e manter a espada com a corrente da serra nesta posição. Utilize o íman (20) como apoio adicional ao alinhar o carril da corrente.
 - Girar a roda tensora (2) no sentido horário até que a corrente esteja parcialmente tensionada.
 - Colocar a (11) e girar o botão de fixação (12) no sentido horário até que a cobertura esteja parcialmente encaixada.
 - Girar a roda tensora (2) no sentido horário (+), até alcançar a tensão correta da corrente. A corrente de serra (14) está corretamente esticada, quando puder ser elevada 2–3 mm.
 - Assim que for alcançada a tensão correta (12), deve-se girar o botão de tensão (12) no sentido horário até estar firme e bascular para baixo o arco no botão de tensão. O carril de corrente está fixo na posição ajustada. Não continuar a girar a roda tensora (2).
 - Se a corrente estiver demasiado apertada, levante o arco no botão de tensão (12) e gire-a parcialmente no sentido anti-horário. Gire a roda de tensão na direção (-) e repita as etapas para tensionar.

Lubrificação da corrente de serra (ver figura C)

A corrente de serra não automaticamente é lubrificada com óleo para correntes durante a operação.

Verifique a corrente de serra antes de cada uso e aplique óleo manualmente.

Operar a eletrosserra de poda sem óleo de corrente danificará a eletrosserra de poda.

A vida útil da corrente de serra e a potência de corte dependem de uma lubrificação ideal.

Nota: Só devem ser usados lubrificantes de corrente, rapidamente, biodegradáveis (conforme RAL-UZ48), para evitar que a eletrosserra de poda seja danificada. Jamais usar óleo reciclado ou óleo velho. A garantia expira se for usado óleo que não foi homologado.

Aplicação de óleo na corrente de serra:

- Remova a bateria antes de lubrificar a corrente.
- Sempre use luvas ao aplicar óleo na corrente de serra.
- Coloque a eletrosserra de poda sobre uma superfície adequada com a cobertura (11) voltada para cima.
- Aplique óleo na área entre a espada e a corrente de serra.
- Recoloque a bateria. Ligue a eletrosserra de poda brevemente para distribuir o óleo uniformemente na espada e na corrente de serra.

Serviço

Ligar/desligar (ver figura E)

Ligar

Remova a cobertura da corrente (13) e insira a bateria carregada.

Segure a eletrosserra de poda com as duas mãos, uma mão no punho traseiro (6) e a outra mão no punho auxiliar (3).

Premir o bloqueio de ligação (4) e em seguida o interruptor de ligar-desligar (5).

Assim que a corrente de serra (14) se mover, solte novamente o bloqueio de ligação (4).

Desligar

Solte novamente o interruptor de ligar-desligar (5) e a corrente de serra (14) irá parar.

Se a corrente de serra (14) não parar após soltar o interruptor de ligar-desligar (5), entre em contacto com o seu serviço de atendimento ao cliente da Bosch.

Remova a bateria e levante a cobertura da corrente (13).

Trabalhar com a eletrosserra de poda

- ▶ **Sempre leia sempre o manual de instruções e as informações de segurança antes do uso.**
- ▶ **Nunca opere a máquina com dispositivos de proteção defeituosos ou sem dispositivos de proteção, como por ex. proteção contra a corrente de serra em movimento.**
- ▶ **Verifique sempre o estado da eletrosserra de poda e da corrente. A corrente da serra está lubrificada com óleo? Consulte a seção "Lubrificação da corrente de serra". Usar a eletrosserra de poda apenas se estiver em perfeito estado de funcionamento. Não efetue alterações na eletrosserra de poda.**

- ▶ **Verifique sempre se a eletrosserra de poda está montada corretamente, consulte a seção "Montar e tensionar a corrente de serra".**
- ▶ **Verifique se a proteção da corrente está posicionada corretamente na frente da corrente de serra em movimento. Se a proteção da corrente na frente da corrente de serra estiver com defeito e não retornar à sua posição normal, entre em contacto com o serviço de atendimento ao cliente da Bosch.**
- ▶ **Sempre usar roupas e equipamentos de proteção individual apropriados.**
- ▶ **Use óculos de proteção, protetor auricular e luvas de proteção. Vestuários apropriados reduzem o risco de lesões devido a material serrado atirado ou contacto acidental com a corrente de serra.**
- ▶ **Certificar-se sempre de que a área esteja livre de obstáculos e de que não haja pessoas não envolvidas na área.**
- ▶ **Sempre use a eletrosserra de poda estando sobre uma superfície estável e nivelada. Sempre use a eletrosserra de poda em boas condições de luz.**
- ▶ **Nunca usar a eletrosserra de poda sobre uma escada ou acima da altura dos ombros.**
- ▶ **Nunca esticar-se demais ou trabalhar com os braços estendidos.**
- ▶ **Sempre segure a eletrosserra de poda com as duas mãos.**
- ▶ **Tenha cuidado com o óleo nos punhos e luvas.**
- ▶ **Use uma máscara contra poeira ao cortar madeira tratada.**
- ▶ **Verifique se não há cabo de alimentação na área de corte.**

Comportamento geral (ver figura G)

- Primeiros utilizadores devem praticar o corte de toras sobre um cavalete previsto para tal.
- Segure a eletrosserra de poda ao lado do corpo, com sua mão favorita.
- O protetor de corrente móvel (1) é fixado para proteger o punho auxiliar. Essa proteção se move para cima conforme a ferramenta corta a madeira. Após o corte, o protetor de corrente (1) retorna à sua posição original.
- A corrente de serra já deve estar em movimento à plena velocidade antes de entrar em contacto com a madeira.
- Ao serrar, não deve-se aplicar força na corrente de serra, mas deve-se permitir que ela trabalhe.
- Só remover a eletrosserra de poda do corte com a corrente da serra em movimento.
- Cuidado ao chegar no final do corte. Assim que a eletrosserra de poda tiver cortado o material, o seu peso muda inesperadamente. Há perigo de lesões para as pernas e para os pés.

Contragolpe da serra (ver figura H)

Nunca remova ou modifique a proteção da corrente! A serra está equipada com proteções da corrente de serra para evitar contragolpes se a ponta da serra for acidentalmente pressionada contra a madeira.

O contragolpe da serra é entendido como o movimento súbito para cima e para trás da eletroserra de poda em movimento, que pode ocorrer se a ponta da lâmina tocar o material a serrar ou se a corrente travar.

Quando ocorre um contragolpe, a eletroserra de poda reage de modo imprevisível e pode causar graves lesões no operador ou nas pessoas que se encontrem na área de serrar.

Cortes laterais, chanfrados e longitudinais devem ser feitos com cuidado especial, solte o interruptor liga/desliga (5) em situações perigosas para evitar ferimentos.

Para evitar contragolpes da serra:

- Aplicar a eletroserra de poda de forma mais plana possível.
- Jamais trabalhar com uma corrente da serra alargada ou extremamente gasta.
- Substitua uma corrente de serra embotada.
- Jamais serrar acima da altura dos ombros.
- Jamais serrar com a ponta da espada.
- Sempre segurar a eletroserra de poda firmemente com ambas as mãos.
- Sempre utilizar uma corrente de serra homologada pela Bosch, que inibe contragolpe.
- Tenha em atenção a tensão correta da corrente.

Corte de toras/lenha (ver figuras I1 und I2)

- Ao serrar toras, deve-se usar um cavalete que esteja em uma superfície plana e sólida.
- Serrar apenas madeira ou objetos de madeira. Ao serrar, tenha sempre cuidado para não bater em pedras, pregos, etc., pois estes podem ser arremessados para cima, danificando a corrente ou causando ferimentos graves ao operador ou pessoas próximas.
- Sempre fixar os troncos antes de serrar.
- Sempre corte as toras fora dos pontos de apoio para evitar que a tora empene e a corrente fique presa.
- Deve ser assegurado que a corrente da serra nunca entre em contacto com o solo ou com objetos do equipamento do local de trabalho.
- Tenha cuidado para não tropeçar por cepos de árvore, ramos, raízes, etc.
- Não é aconselhável cortar madeira acima da capacidade de corte indicada nos dados técnicos (130 mm).

Desgalhar um galho ou uma árvore (ver figura J)

- Desgalhar é a separação dos galhos da árvore derrubada ou de um galho grande.
- Deixar por enquanto os galhos maiores voltados para baixo, que sustentam a árvore.
- Remover os ramos menores através de um corte.
- Tenha cuidado ao cortar galhos/ramos, pois eles podem voltar.
- Nunca usar a eletroserra de poda sobre uma escada ou acima da altura dos ombros.
- O processo de corte é otimizado se a velocidade da corrente permanecer constante durante o corte.

Busca de erros

Se a ferramenta elétrica não estiver funcionando corretamente, a seguinte tabela descreve sinais de erro, possíveis causas e medidas de solução. Se não for possível identificar e eliminar o problema com estas informações, dirija-se à sua oficina de serviço pós-venda.

Atenção: Antes de tentar localizar o erro, deverá desligar a ferramenta elétrica e retirar a bateria.

| Sintoma | Possível causa | Solução |
|--------------------------------------|--|---|
| A eletroserra de poda não funciona | Carregar a bateria | Carregar a bateria, veja também as "Instruções para carregar" |
| | A bateria não foi introduzida de forma correta | Assegure-se de que os dois níveis de travamento estejam engatados |
| | A proteção do motor foi ativada | Deixar o motor esfriar |
| | Bateria fria/quente demais | Permitir que a bateria se aqueça/arrefeça |
| | Tensão da corrente alta demais | Afrouxar a corrente de serra, veja também "Montar e tensionar a corrente de serra". |
| A corrente da serra não se movimenta | Carregar a bateria | Carregar a bateria, veja também as "Instruções para carregar" |
| | Ferramenta elétrica com defeito | Entre em contacto com o serviço pós venda autorizado Bosch |
| | Área entupida sob a cobertura SDS | Ver "Manutenção e limpeza" |

| Sintoma | Possível causa | Solução |
|--|--|---|
| | Sem óleo na corrente de serra | Retensionar a corrente de serra (ver também "Montar e tensionar a corrente da serra") e óleo (ver também "Lubrificar a corrente de serra"). |
| A eletrosserra de poda trabalha intermitentemente | Mau contacto interno | Entre em contacto com o serviço pós venda autorizado Bosch |
| | Interruptor de ligar-desligar (5) com defeito | Entre em contacto com o serviço pós venda autorizado Bosch |
| Corrente da serraseca | Sem óleo na corrente de serra | Lubrificar a corrente de serra; ver também "Lubrificação". |
| Corrente de serra/carril de guia quente | Sem óleo na corrente da serra | Lubrificar a corrente de serra; ver também "Lubrificação". |
| | Tensão da corrente alta demais | Afrouxar a corrente de serra, veja também "Montar e tensionar a corrente de serra". |
| | Corrente de serra embotada | Substituir a corrente da serra |
| A eletrosserra de poda esfola, vibra ou não corta direito | Tensão da corrente baixa demais | Afrouxar a corrente de serra, veja também "Montar e tensionar a corrente de serra". |
| | Corrente de serra embotada | Substituir a corrente da serra |
| | Corrente da serra gasta | Substituir a corrente da serra |
| | Os dentes da serra mostram para a direção errada | Montar a corrente da serra de forma correta |
| Fortes vibrações/ruídos | Ferramenta elétrica com defeito | Entre em contacto com o serviço pós venda autorizado Bosch |
| A duração de serrar por carga do acumulador é curta demais | Demasiada fricção devido à falta e lubrificação | Lubrificar a corrente de serra; ver também "Lubrificação". |
| | Corrente de serra suja | Limpar a corrente de serra |
| | Má técnica de serra | ver "Trabalhos com a eletrosserra de poda" |
| | A bateria não está completamente carregada | Carregar a bateria, veja também as "Instruções para carregar" |
| | Bateria a uma temperatura além da admissível | Permitir que o acumulador se aqueça até alcançar a temperatura ambiente (dentro da faixa de temperatura do acumulador de 0–45 °C) |
| A corrente da serra se movimenta lentamente | Descarregar a bateria | Carregar a bateria, veja também as "Instruções para carregar" |
| | Bateria a uma temperatura além da admissível | Permitir que o acumulador se aqueça até alcançar a temperatura ambiente (dentro da faixa de temperatura do acumulador de 0–45 °C) |

Manutenção e serviço

Manutenção e limpeza

- **Retirar o acumulador do aparelho de jardinagem antes de executar qualquer trabalho no aparelho de jardinagem (por exemplo, manutenção, troca de ferramentas, etc.), assim como durante o transporte e o armazenamento.** A atuação inadvertida do interruptor de ligar/desligar pode resultar em ferimentos.

Nota: Executar os seguintes trabalhos de manutenção em intervalos regulares para assegurar uma utilização longa e fiável.

Manter a ferramenta elétrica e as aberturas de ventilação sempre limpas, para trabalhar bem e de forma segura.

Controlar regularmente se a eletrosserra de poda apresenta defeitos, tais como por exemplo uma corrente de serra frouxa ou danificada, componentes gastos ou danificados.

Verificar se as coberturas e os dispositivos de proteção não estão danificados e se estão corretamente posicionados. Executar eventuais trabalhos de manutenção e de reparação necessários antes da utilização.

Após o processo de trabalho/arrecadação

Coloque a tampa da corrente **(13)** na espada quando não estiver usando a eletrosserra de poda **(15)** para evitar ferimentos. A corrente da serra **(14)** pode se tornar embotada devido a golpes ou arranhões indesejados.

Antes de armazenar o produto por um longo período de tempo, limpe a corrente de serra (14) e a espada (15) para evitar que as peças bloqueiem.

Limpar a carcaça de plástico da eletrosserra de poda com uma escova macia e com um pano limpo. Não usar água, solventes nem produtos de polimento. Remover todas as sujidades, especialmente das aberturas de ventilação do motor. Não use uma lavadora de alta pressão para limpar sua eletrosserra de poda.

Remova a cobertura (11), a espada (15) e a corrente da serra (14) e limpe-as com uma escova para remover os resíduos.

Remover aderências da área abaixo da cobertura (11), limpar a roda de corrente (24) e a fixação da espada com uma escova.

Se a eletrosserra de poda tiver que ser armazenada durante muito tempo, limpe a corrente da serra (14) e a espada (15). Guardar a eletrosserra de poda sempre com a cobertura da corrente (13) num lugar seguro e seco, fora do alcance das crianças.

Não colocar objetos sobre a eletrosserra de poda.

Mantenha a eletrosserra de poda longe de grandes fontes de calor durante o armazenamento e uso.

Guardar a eletrosserra em lugar seguro, seco e fora do alcance das crianças.

Não efetuar quaisquer alterações na ferramenta elétrica.

Alterações inadmissíveis podem prejudicar a segurança da sua ferramenta elétrica e aumentar os ruídos e as vibrações.

Substituir e aficar a corrente da serra

- A corrente da serra pode ficar cega se usada por muito tempo ou se entrar em contacto com objetos que não sejam de madeira.
- Uma corrente de serra afiada é necessária para um desempenho e uma segurança ideais.
- Nunca afie pessoalmente a corrente da serra, a menos que tenha experiência nisto.
- Substituir a corrente da serra pela corrente sobressalente da Bosch ou permita que um profissional afie a corrente.

Serviço pós-venda e aconselhamento

O serviço pós-venda responde às suas perguntas a respeito de serviços de reparação e de manutenção do seu produto, assim como das peças sobressalentes. Desenhos explodidos e informações acerca das peças sobressalentes também em: www.bosch-pt.com

A nossa equipa de consultores Bosch esclarece com prazer todas as suas dúvidas a respeito dos nossos produtos e acessórios.

Indique para todas as questões e encomendas de peças sobressalentes a referência de 10 dígitos de acordo com a placa de características do produto.

Portugal

Robert Bosch LDA
Avenida Infante D. Henrique
Lotes 2E – 3E
1800 Lisboa

Para efetuar o seu pedido online de peças entre na página www.ferramentasbosch.com.

Tel.: 21 8500000

Fax: 21 8511096

Encontra outros endereços da assistência técnica em:

www.bosch-pt.com/serviceaddresses

Transporte

As baterias de iões de lítio recomendadas estão sujeitas ao direito de materiais perigosos. As baterias podem ser transportadas na rua pelo utilizador, sem mais obrigações. Na expedição por terceiros (por ex: transporte aéreo ou expedição), devem ser observadas as especiais exigências quanto à embalagem e à designação. Neste caso é necessário consultar um especialista de materiais perigosos ao preparar a peça a ser trabalhada.

Só enviar baterias se a carcaça não estiver danificada. Colar contactos abertos e embalar a bateria de modo que não possa se movimentar dentro da embalagem. Por favor observe também eventuais diretivas nacionais suplementares.

Eliminação



Os aparelhos de jardinagem, os acessórios e as embalagens devem ser enviados a uma reciclagem ecológica de matéria-prima.



Não deite os produtos e acumuladores/baterias no lixo doméstico!

Apenas para países da UE:

De acordo com a Diretiva Europeia 2012/19/EU, produtos que não são mais utilizáveis devem ser coletados e, de acordo com a Diretiva Europeia 2006/66/CE, acumuladores/baterias defeituosos ou usados devem ser coletados separadamente e reciclados de forma compatível com o meio ambiente.

No caso de uma eliminação incorreta, os aparelhos elétricos e eletrónicos antigos podem ter efeitos nocivos no ambiente e na saúde humana devido à possível presença de substâncias perigosas.

Baterias/pilhas:

Lítio:

Observar as indicações no capítulo Transporte (ver "Transporte", Página 55).

Italiano

Indicazioni di sicurezza

Descrizione dei simboli



Leggere le istruzioni d'uso.



Allarme generale di pericolo.



Non utilizzare quando piove.



Tenere la sega da potatura sempre con entrambe le mani.



Prestare attenzione al contraccolpo della sega da potatura ed evitare il taglio con la punta della sega.



Tenere lontano le mani dalla catena in movimento.



Indossare protezione per gli occhi e protezione per l'udito.



Indossare guanti di sicurezza.



AVVERTENZA: Prima degli interventi di manutenzione staccare la batteria ricaricabile.

Avvertenze generali di sicurezza per elettrotensili

ATTENZIONE Leggere tutte le avvertenze di pericolo, le istruzioni operative, le figure e le specifiche fornite in dotazione al presente elettrotensile. Il mancato rispetto di tutte le istruzioni sottoelencate potrà comportare il pericolo di scosse elettriche, incendi e/o gravi lesioni.

Conservare tutte le avvertenze di pericolo e le istruzioni operative per ogni esigenza futura.

Il termine "elettrotensile" riportato nelle avvertenze fa riferimento ai dispositivi dotati di alimentazione elettrica (a filo) o a batteria (senza filo).

Sicurezza della postazione di lavoro

► **Conservare l'area di lavoro pulita e ben illuminata.** Zone disordinate o buie possono essere causa di incidenti.

- **Evitare di impiegare l'elettrotensile in ambienti soggetti al rischio di esplosioni nei quali siano presenti liquidi, gas o polveri infiammabili.** Gli elettrotensili producono scintille che possono far infiammare la polvere o i gas.
- **Tenere lontani i bambini ed altre persone durante l'impiego dell'elettrotensile.** Eventuali distrazioni potranno comportare la perdita del controllo sull'elettrotensile.

Sicurezza elettrica

- **La spina di allacciamento alla rete dell'elettrotensile deve essere adatta alla presa. Evitare assolutamente di apportare qualsivoglia modifica alla spina. Non utilizzare spine adattatrici con elettrotensili dotati di collegamento a terra.** Le spine non modificate e le prese adatte allo scopo riducono il rischio di scosse elettriche.
- **Evitare il contatto fisico con superfici collegate a terra, come tubi, radiatori, fornelli elettrici e frigoriferi.** Sussiste un maggior rischio di scosse elettriche nel momento in cui il corpo è messo a massa.
- **Custodire l'elettrotensile al riparo dalla pioggia o dall'umidità.** La penetrazione dell'acqua in un elettrotensile aumenta il rischio di una scossa elettrica.
- **Non usare il cavo per scopi diversi da quelli previsti. Non usare il cavo per trasportare o appendere l'elettrotensile, né per estrarre la spina dalla presa di corrente. Non avvicinare il cavo a fonti di calore, olio, spigoli taglienti e parti della macchina in movimento.** I cavi danneggiati o aggrovigliati aumentano il rischio d'insorgenza di scosse elettriche.
- **Se si utilizza l'elettrotensile all'aperto, impiegare un cavo di prolunga adatto per l'uso all'esterno.** L'uso di un cavo di prolunga omologato per l'impiego all'esterno riduce il rischio d'insorgenza di scosse elettriche.
- **Qualora non fosse possibile evitare di utilizzare l'elettrotensile in un ambiente umido, usare un interruttore di protezione dalle correnti di guasto (RCD).** L'uso di un interruttore di sicurezza riduce il rischio di una scossa elettrica.

Sicurezza delle persone

- **Quando si utilizza un elettrotensile è importante restare vigili, concentrarsi su ciò che si sta facendo ed operare con giudizio. Non utilizzare l'elettrotensile in caso di stanchezza o sotto l'effetto di droghe, alcool o medicinali.** Un attimo di distrazione durante l'uso dell'elettrotensile può essere causa di gravi incidenti.
- **Utilizzare gli appositi dispositivi di protezione individuali. Indossare sempre gli occhiali protettivi.** L'impiego, in condizioni appropriate, di dispositivi di protezione quali maschera antipolvere, scarpe antinfortunistiche antiscivolo, elmetto di protezione, protezioni acustiche, riduce il rischio di infortuni.
- **Evitare l'accensione involontaria dell'elettrotensile. Prima di collegare l'elettrotensile all'alimentazione di corrente e/o alla batteria, prima di prenderlo o trasportarlo, assicurarsi che sia spento.** Tenendo il dito sopra l'interruttore mentre si trasporta l'elettrotensile

oppure collegandolo all'alimentazione di corrente con l'interruttore inserito, si vengono a creare situazioni pericolose in cui possono verificarsi seri incidenti.

- ▶ **Prima di accendere l'elettro utensile togliere qualsiasi attrezzo di regolazione o chiave utilizzata.** Un accessorio oppure una chiave che si trovi in una parte rotante della macchina può provocare seri incidenti.
- ▶ **Evitare di assumere posture anomale. Mantenere appoggio ed equilibrio adeguati in ogni situazione.** In questo modo è possibile controllare meglio l'elettro utensile in caso di situazioni inaspettate.
- ▶ **Indossare indumenti adeguati. Non indossare vestiti larghi, né gioielli. Tenere capelli e vestiti lontani da parti in movimento.** Vestiti larghi, gioielli o capelli lunghi potranno impigliarsi in parti in movimento.
- ▶ **Se l'utensile è dotato di un apposito attacco per dispositivi di aspirazione e raccolta polvere, accertarsi che gli stessi siano collegati ed utilizzati in modo conforme.** L'utilizzo di un'aspirazione polvere può ridurre lo svilupparsi di situazioni pericolose dovute alla polvere.
- ▶ **Evitare che la confidenza derivante da un frequente uso degli utensili si trasformi in superficialità e vengano trascurate le principali norme di sicurezza.** Una mancanza di attenzione può causare gravi lesioni in una frazione di secondo.

Trattamento accurato ed uso corretto degli elettro utensili

- ▶ **Non sottoporre l'elettro utensile a sovraccarico. Utilizzare l'elettro utensile adeguato per l'applicazione specifica.** Con un elettro utensile adatto si lavora in modo migliore e più sicuro nell'ambito della sua potenza di prestazione.
- ▶ **Non utilizzare l'elettro utensile qualora l'interruttore non consenta un'accensione/uno spegnimento corretti.** Un elettro utensile con l'interruttore rotto è pericoloso e deve essere aggiustato.
- ▶ **Prima di eseguire eventuali regolazioni, sostituire accessori o riporre la macchina al termine del lavoro, estrarre sempre la spina dalla presa di corrente e/o togliere la batteria, se rimovibile.** Tale precauzione eviterà che l'elettro utensile possa essere messo in funzione involontariamente.
- ▶ **Riporre gli elettro utensili fuori della portata dei bambini durante i periodi di inutilizzo e non consentire l'uso degli utensili stessi a persone inesperte o che non abbiano letto le presenti istruzioni.** Gli elettro utensili sono macchine pericolose quando vengono utilizzati da persone non dotate di sufficiente esperienza.
- ▶ **Eseguire la manutenzione degli elettro utensili e relativi accessori. Verificare la presenza di un eventuale disallineamento o inceppamento delle parti mobili, la rottura di componenti o qualsiasi altra condizione che possa pregiudicare il corretto funzionamento dell'elettro utensile stesso. Se danneggiato, l'elettro utensile dovrà essere riparato prima dell'uso.** Numerosi

incidenti vengono causati da elettro utensili la cui manutenzione è stata effettuata poco accuratamente.

- ▶ **Mantenere gli utensili da taglio affilati e puliti.** Gli utensili da taglio curati con particolare attenzione e con taglienti affilati s'inceppano meno frequentemente e sono più facili da condurre.
- ▶ **Utilizzare sempre l'elettro utensile, gli accessori e gli utensili specifici ecc. in conformità alle presenti istruzioni, tenendo conto delle condizioni di lavoro e delle operazioni da eseguire.** L'impiego di elettro utensili per usi diversi da quelli consentiti potrà dar luogo a situazioni di pericolo.
- ▶ **Mantenere impugnature e superfici di presa asciutte, pulite e prive di olio e grasso.** Impugnature e superfici di presa scivolose non consentono di manipolare e controllare l'utensile in caso di situazioni inaspettate.

Trattamento ed utilizzo appropriato di utensili dotati di batterie ricaricabili

- ▶ **Per ricaricare la batteria utilizzare solo il dispositivo di carica consigliato dal produttore.** Per un dispositivo di carica previsto per un determinato tipo di batteria sussiste pericolo di incendio se viene utilizzato con un tipo diverso di batteria ricaricabile.
- ▶ **Utilizzare gli elettro utensili solo con le batterie esplicitamente previste.** L'uso di batterie ricaricabili di tipo diverso potrà dare origine a lesioni e comportare il rischio d'incendi.
- ▶ **Durante i periodi di inutilizzo, conservare la batteria lontano da oggetti metallici quali fermagli, monete, chiavi, chiodi, viti ed altri piccoli oggetti metallici che potrebbero creare una connessione tra i terminali.** Un eventuale corto circuito tra i contatti dell'accumulatore potrà dare origine a bruciature o ad incendi.
- ▶ **In caso di condizioni d'uso non conformi, si può verificare la fuoriuscita di liquido dalla batteria. Evitare il contatto. In caso di contatto accidentale, risciacquare con acqua. Qualora il liquido venisse in contatto con gli occhi, richiedere inoltre assistenza medica.** Il liquido fuoriuscito dalla batteria ricaricabile potrà causare irritazioni cutanee o ustioni.
- ▶ **Non utilizzare una batteria, né un utensile danneggiati o modificati.** Batterie danneggiate o modificate possono comportare problemi non prevedibili, causando incendi, esplosioni e possibili lesioni.
- ▶ **Non esporre una batteria o un elettro utensile al fuoco o a temperature eccessive.** L'esposizione al fuoco o a temperature superiori a 130 °C può causare esplosioni.
- ▶ **Seguire tutte le istruzioni di carica e non ricaricare la batteria o l'elettro utensile fuori dal campo di temperatura indicato nelle istruzioni stesse.** Una carica non corretta, o fuori dal campo di temperatura indicato, può comportare danni alla batteria ed aumentare il pericolo di incendio.

Assistenza

- ▶ **Fare riparare l'elettro utensile da personale specializzato ed utilizzando solo parti di ricambio identiche.** In

tale maniera potrà essere salvaguardata la sicurezza dell'elettrotensile.

- ▶ **Non eseguire mai la manutenzione di batterie danneggiate.** La manutenzione di batterie ricaricabili andrà effettuata esclusivamente dal produttore o da fornitori di servizi appositamente autorizzati.

Indicazioni di sicurezza per sega da potatura

- ▶ **Con sega da potatura in funzione tenere lontano tutte le parti del corpo dalla catena della sega. Prima di avviare la sega da potatura assicurarsi che la catena della sega non possa arrivare a toccare niente.** Lavorando con una sega da potatura vi è il serio pericolo che in un momento di distrazione la catena della sega possa far presa su un indumento oppure su parti del corpo.
- ▶ **L'utensile è previsto per l'uso con entrambe le mani. Tenere sempre la sega da potatura con una mano sull'impugnatura posteriore e l'altra mano sull'impugnatura supplementare. (vedi figura F)**
- ▶ **Afferrare la sega da potatura solamente sulle superfici isolate dell'impugnatura in quanto la catena della sega potrebbe venire a contatto con cavi elettrici nascosti.** Il contatto della catena della sega con un cavo sotto tensione può mettere sotto tensione parti metalliche dell'apparecchio, causando una scossa elettrica.
- ▶ **Indossare una protezione per occhi. Si consiglia di utilizzare ulteriori equipaggiamenti di protezione per l'udito, la testa, le mani, le gambe ed i piedi.** Tramite indumenti di protezione adatti si riduce il rischio di incidenti dovuti a materiale di scarto scaraventato per aria o a contatti accidentali con la catena della sega.
- ▶ **Non lavorare mai con una sega da potatura su un albero, su una scala, da un tetto o da un supporto instabile.** L'utilizzo di una sega da potatura in questo modo può causare lesioni gravi.
- ▶ **Assicurarsi sempre una posizione operativa sicura ed utilizzare la sega da potatura esclusivamente su una base che sia ben solida, sicura e piana.** Una base scivolosa oppure una superficie d'appoggio instabile possono provocare una perdita dell'equilibrio oppure del controllo della sega da potatura.
- ▶ **Durante il taglio di un ramo che si trova sotto tensione, calcolare sempre la possibilità che possa scattare indietro.** Liberando la tensione nelle fibre del legno, è possibile che il ramo teso possa colpire l'operatore e/o fargli perdere il controllo sulla sega da potatura.
- ▶ **Si raccomanda di operare in modo particolarmente attento quando si taglia legname nel sottobosco ed alberi giovani.** Il materiale sottile può rimanere impigliato nella catena della sega e colpire l'operatore oppure fargli perdere l'equilibrio.
- ▶ **Trasportare la sega da potatura tenendola all'impugnatura posteriore e spenta, la catena della sega non deve essere rivolta in avanti. Durante il trasporto oppure la conservazione della sega da potatura applicare sempre la copertura della catena.** Maneggiando con

cautela la sega da potatura si riduce la probabilità di un contatto accidentale con la catena della sega in funzione.

- ▶ **Attenersi alle istruzioni relative alla lubrificazione, alla tensione della catena ed alla sostituzione della lama e della catena.** Una catena che non sia tesa oppure lubrificata correttamente può rompersi oppure aumentare il rischio di un contraccolpo.
- ▶ **Tagliare esclusivamente legno. Non utilizzare la sega da potatura per lavori per i quali la stessa non è esplicitamente prevista. Esempio: Non utilizzare la sega da potatura per tagliare metallo, materie plastiche, muratura oppure materiali da costruzione che non siano di legno.** L'impiego della sega da potatura per lavori non consentiti può causare situazioni pericolose.
- ▶ **Questa sega da potatura non è prevista per l'abbattimento di alberi.** L'impiego della sega da potatura per operazioni differenti da quelle previste può causare gravi lesioni all'operatore o alle persone che si trovano nelle vicinanze.
- ▶ **Osservare tutte le istruzioni rimuovendo materiale rimasto impigliato, immagazzinando o effettuando la manutenzione della sega da potatura.** Assicurarsi che l'interruttore sia disinserito e la batteria ricaricabile rimossa.
- ▶ **Cause ed accorgimenti per impedire un contraccolpo:**
 - Un contraccolpo si può verificare quando la punta del binario di guida tocca un oggetto oppure quando il legno si piega e la catena della sega rimane bloccata nel taglio.
 - Un contatto con la punta del binario di guida può in alcuni casi provocare una reazione improvvisa all'indietro nel corso della quale il binario di guida viene sollevato e scaraventato in direzione dell'operatore.
 - Il blocco della catena della sega sul bordo superiore del binario di guida può far ribaltare rapidamente la guida in direzione dell'operatore.
 - Ognuna di queste reazioni può comportare la perdita di controllo sulla sega ed il pericolo concreto di gravi lesioni. Mai fare affidamento esclusivamente sui dispositivi di sicurezza montati nella sega da potatura. Quale utente di una sega da potatura sarebbe necessario adottare diverse misure per poter lavorare con sicurezza ed evitare situazioni pericolose.

Un contraccolpo è la conseguenza di un utilizzo non appropriato o non corretto della sega da potatura. Lo stesso può essere evitato prendendo misure precauzionali adatte come descritto di seguito:
- ▶ **Tenere la sega ben salda con entrambe le mani e con pollici e dita che afferrano le impugnature della sega da potatura. Portare il proprio corpo e le braccia in una posizione che permetta di resistere bene alle forze di contraccolpo.** Adottando misure adatte, l'operatore è in grado di controllare le forze di contraccolpo. Non lasciar cadere mai la sega da potatura.
- ▶ **Evitare una posizione anomala del corpo e non eseguire tagli oltre l'altezza della spalla.** In questo modo è possibile evitare un contatto accidentale con la punta del binario di guida, rendendo possibile un migliore controllo

della sega da potatura quando si presentano situazioni inaspettate.

- ▶ **Utilizzare sempre guide di ricambio e catene della sega esplicitamente prescritte dal produttore.** Guide di ricambio e catene della sega non appropriate possono causare la rottura della catena oppure provocare un contraccollo.
- ▶ **Per quanto riguarda l'affilatura e la manutenzione della catena della sega, attenersi alle istruzioni del produttore.** Limitatori di profondità troppo bassi aumentano la tendenza a provocare un contraccollo.

Ulteriori avvertenze di pericolo

- ▶ **Il presente elettroutensile non deve essere utilizzato da persone (bambini compresi) che hanno capacità fisiche, sensoriali o mentali ridotte oppure a cui manchi esperienza e/o conoscenza, se le stesse non sono sorvegliate oppure istruite relativamente all'uso dell'elettroutensile da parte di una persona responsabile per la loro sicurezza.** I bambini dovrebbero essere sorvegliati per assicurarsi che non giochino con l'elettroutensile.
- ▶ **Prima di cominciare ad usare l'apparecchio accertarsi sempre che siano montate correttamente tutte le impugnature e tutti i dispositivi di protezione.** Mai tentare di mettere in funzione apparecchi che non siano completi di tutti i componenti previsti e neppure apparecchi sottoposti a modifiche non consentite.
- ▶ Prestare sempre attenzione affinché la catena sia in posizione corretta. Una catena posizionata non correttamente può causare rottura della catena, contraccollo e/o lesioni.
- ▶ Durante i lavori con la sega da potatura indossare sempre robusti pantaloni da lavoro lunghi.
- ▶ **Questa sega da potatura non è adatta per tagli che vengono effettuati dal basso verso l'alto.** L'impiego della sega da potatura per lavori diversi da quelli previsti può causare situazioni pericolose.

Indicazioni di sicurezza e indicazioni per l'uso ottimale della batteria ricaricabile

- ▶ **Assicurarsi che il prodotto sia spento prima di inserire la batteria ricaricabile.** L'inserimento di una batteria ricaricabile in un prodotto acceso può causare incidenti.
- ▶ **Utilizzare esclusivamente batterie ricaricabili Bosch previste per questo apparecchio per il giardinaggio.** L'impiego di batterie ricaricabili diverse da quelle consigliate potrà comportare il pericolo di lesioni e d'incendio.
- ▶ **Non aprire la batteria.** Vi è rischio di cortocircuito.



Proteggere la batteria ricaricabile dal calore (ad. es. anche dall'irradiazione solare continuo) dal fuoco, dall'acqua e dall'umidità. Vi è pericolo di esplosione.



- ▶ **Se l'apparecchio non viene utilizzato non avvicinare la batteria ricaricabile non usata a fermagli, monete, chiavi, chiodi, viti e neppure ad altri piccoli oggetti metallici che potrebbero provocare un'esclusione dei**

contatti. Un corto circuito tra i contatti della batteria ricaricabile può avere come conseguenza bruciature o incendi.

- ▶ **In caso di danneggiamento ed un uso non corretto della batteria ricaricabile possono fuoriuscire vapori.** Aerare l'area e, in caso di disturbi, consultare un medico. I vapori possono irritare le vie respiratorie.
- ▶ **Utilizzare la batteria solo per prodotti del produttore.** Soltanto in questo modo la batteria verrà protetta da pericolosi sovraccarichi.
- ▶ **Qualora si utilizzino oggetti appuntiti, come ad es. chiodi o cacciaviti, oppure se si esercita forza dall'esterno, la batteria potrebbe danneggiarsi.** Potrebbe verificarsi un cortocircuito interno e la batteria potrebbe incendiarsi, emettere fumo, esplodere o surriscaldarsi.
- ▶ **Non mettere la batteria ricaricabile in corto circuito.** Vi è concreto pericolo di esplosione!
- ▶ Proteggere la batteria ricaricabile da umidità ed acqua.
- ▶ Immagazzinare l'apparecchio per il giardinaggio e la batteria ricaricabile esclusivamente nel campo di temperatura tra -20 °C e 50 °C. Ad es. in estate non lasciare in auto la batteria ricaricabile.
- ▶ Pulire di tanto in tanto le fessure di ventilazione della batteria ricaricabile con un pennello morbido, pulito ed asciutto.

Simboli

I simboli seguenti sono importanti per la lettura e la comprensione delle istruzioni d'uso. Memorizzare i simboli ed il loro significato. Un'interpretazione corretta dei simboli contribuisce ad utilizzare meglio ed in modo più sicuro il prodotto.

| Simbolo | Significato |
|---------|--|
| | Controllare accuratamente l'area in cui deve essere impiegato l'apparecchio per il giardinaggio in merito ad animali selvatici e animali domestici. Animali selvatici ed animali domestici possono essere feriti durante il funzionamento dell'apparecchio. Controllare accuratamente l'area di impiego dell'apparecchio e rimuovere tutti i sassi, i bastoni, i fili metallici, gli ossi ed altri corpi estranei. |
| | Indossare una protezione per la testa se esiste il pericolo che rami cadenti potrebbero causare lesioni. |
| | Tenere lontano i bambini ed altre persone mentre si lavora con l'apparecchio. Eventuali distrazioni potranno comportare la perdita del controllo sull'apparecchio. |
| | Direzione di movimento |

| Simbolo | Significato |
|---|-----------------------------|
|  | Direzione di reazione |
|  | Peso |
|  | Accensione |
|  | Spegnimento |
|  | Operazione permessa |
|  | Operazione vietata |
| CLICK! | Rumore percettibile |
|  | Accessori/parti di ricambio |

Descrizione del prodotto e dei servizi forniti



Leggere tutte le indicazioni di sicurezza e le istruzioni operative. La mancata osservanza delle istruzioni e delle indicazioni di sicurezza può essere causa di scosse elettriche, incendi e/o lesioni di grave entità.

Osservare le figure nella parte posteriore delle istruzioni per l'uso.

Uso conforme alle norme

Il prodotto è destinato all'uso domestico per il taglio di legno come rami, assi, travi di legno ecc., in prossimità del terreno.

I tagli possono essere effettuati con o attraverso le fibre.

Questo elettrotensile non è adatto per il taglio di materiali minerali e pannelli di gesso.

Questo elettrotensile non è adatto per il taglio dal basso verso l'alto, tagli dal centro e per l'abbattimento di alberi.

Durante l'impiego questo elettrotensile deve essere sempre usato con due mani.

Volume di fornitura

Estrarre l'apparecchio con attenzione dall'imballaggio ed accertarsi che tutti i componenti che seguono facciano parte della fornitura:

- Sega da potatura
- Copertura

- Catena della sega
- Lama
- Copertura della catena
- Olio per seghe a catena (50 ml)
- Istruzioni per l'uso

Batteria ricaricabile e stazione di ricarica sono contenute in determinate esecuzioni.

Nel caso in cui un qualsiasi componente dovesse mancare oppure dovesse essere danneggiato, mettersi in contatto con il rivenditore di fiducia.

Componenti illustrati

La numerazione dei componenti raffigurati è riferita all'illustrazione dell'elettrotensile nella pagina con rappresentazione grafica.

- (1) Protezione della catena
- (2) Ruota di tensione
- (3) Impugnatura supplementare
- (4) Pulsante di sicurezza per l'interruttore di avvio/arresto
- (5) Interruttore di avvio/arresto
- (6) Impugnatura posteriore
- (7) Alloggiamento batteria
- (8) Indicatore dello stato di carica della batteria ricaricabile
- (9) Protezione mano
- (10) Espulsione dei trucioli
- (11) Copertura
- (12) Manopola di bloccaggio
- (14) Catena della sega
- (13) Copertura della catena
- (15) Lama
- (16) Batteria ricaricabile^{a)}
- (17) Stazione di ricarica^{a)}
- (18) Numero di serie
- (19) Simbolo della direzione di marcia e di taglio
- (20) Magnete
- (21) Bullone di fissaggio
- (22) Traversino di guida per la lama
- (23) Perno per tensione della catena
- (24) Rocchetto per catena
- (25) Tasto di sbloccaggio batteria ricaricabile

a) L'accessorio illustrato o descritto non è compreso nella fornitura standard.

Dati tecnici

| Sega da potatura | EasyChain 18V-15-7 | |
|---|--------------------|---------------|
| Codice prodotto | | 3 600 HB8 9.. |
| Velocità della catena in avanzamento libero | m/s | 6,95 |

| Sega da potatura | | EasyChain 18V-15-7 |
|---|----|---|
| Lunghezza della lama | mm | 150 |
| Capacità di taglio | mm | 130 |
| Tensione della catena senza l'impiego di utensili (SDS) | | ● |
| Tipo della catena della sega | | 325" – 80BX |
| Spessore dell'elemento di trazione | mm | 1,1 (0,043") |
| Peso in funzione della EPTA-Procedure 01:2014 ^{A)} | | |
| – Senza batteria ricaricabile | kg | 1,3 |
| – Con batteria ricaricabile | kg | 1,7 (1,5 Ah) – 2,0 (6,0 Ah) |
| Numero di serie | | Vedi numero di serie (targhetta del tipo) sul prodotto |
| Temperatura ambiente consigliata in fase di ricarica | °C | 0... +35 |
| Temperatura ambiente consentita durante il magazzinaggio | °C | -20... +50 |
| Temperatura ambiente consentita durante funzionamento ^{B)} | °C | 0... +40 |
| Tipo di batteria ricaricabile | | PBA 18V...W- 1,5 Ah, 2,0 Ah, 2,5 Ah, 4,0 Ah, 6,0 Ah |

A) in funzione della batteria utilizzata

B) prestazioni ridotte in caso di temperature < 0 °C

Informazioni sulla rumorosità e sulle vibrazioni

EasyChain 18V-15-7

Valori di emissione acustica rilevati conformemente a **EN 62841-4-1**

Il livello di rumore stimato A dell'apparecchio ammonta normalmente:

| | | |
|---------------------------------|-------|------------|
| – Livello di pressione acustica | dB(A) | 80 |
| – Livello di potenza sonora | dB(A) | 88 |
| – Incertezza della misura K | dB | 3,0 |

Usare la protezione acustica!

Valori complessivi di oscillazione ah (somma vettoriale delle tre direzioni) e incertezza della misura K misurati conformemente alla **EN 62841-4-1**

| | | |
|---|---------|------------|
| – Valore di emissione dell'oscillazione a_h | m/s^2 | 4,0 |
| – Incertezza della misura K | m/s^2 | 1,5 |

Il/i valore/i complessivo/i delle oscillazioni indicato/i e il valore/i di emissione acustica indicato/i sono stati misurati secondo una procedura di controllo standardizzata e possono essere utilizzati per il confronto di un elettroutensile con un altro.

Il/i valore/i complessivo/i delle oscillazioni indicato/i e il valore/i di emissione acustica indicato/i possono essere utilizzati anche per una valutazione temporanea della sollecitazione.

Durante l'effettivo impiego dell'elettroutensile le emissioni di oscillazioni e le emissioni acustiche possono differire dai valori dei dati indicati in funzione del modo in cui l'elettroutensile viene impiegato e in modo particolare dal tipo di pezzo da lavorare; e per la necessità di definire misure di sicurezza per la protezione dell'operatore, che si basano su una valutazione della sollecitazione da vibrazioni durante le effettive condizioni di impiego (a riguardo devono essere tenute pre-

senti tutte le parti del ciclo operativo, ad esempio i tempi in cui l'elettroutensile è spento e quelli in cui lo stesso è acceso ma funziona senza sollecitazione).

Montaggio

Inserimento/rimozione della batteria ricaricabile (vedi figura D)

Nota: Se non vengono utilizzate batterie ricaricabili adatte possono verificarsi funzionamenti difettosi o è possibile il danneggiamento dell'apparecchio.

Inserire la batteria carica **(16)**. Assicurarsi che la batteria ricaricabile sia inserita completamente.

Per la rimozione della batteria ricaricabile **(16)** dall'apparecchio premere il tasto di sbloccaggio batteria ricaricabile **(25)** e togliere la batteria.

Ricarica della batteria

- **Osservare la tensione di rete! La tensione della rete elettrica di alimentazione deve corrispondere ai dati riportati sulla targhetta di identificazione della stazione di ricarica. Stazioni di ricarica previste per l'uso con 230 V possono essere messe in funzione anche a 220 V.**

La batteria ricaricabile è dotata di un controllo della temperatura che consente una ricarica esclusivamente nel campo di temperatura tra 0 °C e 35 °C. In questo modo viene ottenuta un'elevata durata della batteria ricaricabile.

Nota: La batteria ricaricabile viene fornita parzialmente carica. Per garantire l'intera potenza della batteria ricaricabile, prima del primo impiego ricaricare completamente la batteria ricaricabile nella stazione di ricarica.

La batteria ricaricabile agli ioni di litio può essere ricaricata in qualsiasi momento senza ridurne la durata. Un'interruzione dell'operazione di ricarica non danneggia la batteria ricaricabile.

La batteria ricaricabile agli ioni di litio è protetta dalla "Electronic Cell Protection (ECP)" contro lo scaricamento completo. In caso di batteria scarica, il prodotto viene spento tramite un interruttore automatico: L'apparecchio per il giardinaggio non funziona più.

Dopo lo spegnimento automatico del prodotto non premere ulteriormente l'interruttore di avvio/arresto. La batteria ricaricabile potrebbe subire dei danni.

Attenersi alle indicazioni per lo smaltimento della batteria ricaricabile.

Operazione di ricarica

L'operazione di ricarica inizia non appena la spina di rete della stazione di ricarica viene inserita nella presa e la batteria ricaricabile (16) viene inserita nella stazione di ricarica.

Grazie all'intelligente procedimento di ricarica lo stato di ricarica della batteria viene riconosciuto automaticamente e, in base alla temperatura della batteria e della tensione, viene selezionata la corrente di carica ottimale.

In questo modo la batteria ricaricabile viene protetta e conservandola nella stazione di ricarica rimane sempre completamente carica.

Montaggio e tensione della catena della sega (vedi figure B1 – B7)

- **Per il montaggio non utilizzare alcun utensile.**
- **Durante il lavoro controllare regolarmente la tensione della catena.** L'impiego della sega da potatura con una catena allineata in modo errato o non tesa correttamente può causare rottura della catena, contraccolpo e/o lesioni.
- **In modo particolare in caso di catene nuove della sega, all'inizio c'è da aspettarsi un'espansione maggiore.**
- **Non tendere la catena della sega quando è ancora eccessivamente calda in quanto raffreddandosi si restringe e potrebbe appoggiare poi troppo tesa sulla lama.**

- **Utilizzare esclusivamente catene per sega con uno spessore dell'elemento di trazione (larghezza della scanalatura) di 1,1 mm.**

- Appoggiare la sega da potatura su una superficie piana.
- Assicurarsi che la ruota di tensione (2) sia stata ruotata completamente in senso antiorario.
- Inserire la catena della sega (14) nella fessura della lama (15). Prestare attenzione al corretto senso di rotazione; confrontare la catena della sega con il simbolo relativo al senso di rotazione ed alla direzione di taglio (19).
- Posizionare la lama (15) sul bullone di fissaggio (21) e applicare le maglie della catena attorno al rocchetto per catena (24).
- Controllare se tutte le parti sono posizionate correttamente e tenere in questa posizione la lama con la catena della sega. Utilizzare il magnete (20) quale ulteriore supporto durante l'allineamento della guida della catena.
- Ruotare la ruota di tensione (2) in senso orario fino a quando la catena è parzialmente tesa.
- Applicare la copertura SDS (11) e ruotare la manopola di bloccaggio (12) in senso orario fino a quando la copertura è in parte bloccata.
- Ruotare la ruota di tensione (2) in senso orario (+) fino a quando è stata raggiunta la corretta tensione della catena. La catena della sega (14) è stata tesa correttamente se può essere sollevata di ca. 2-3 mm.
- Al raggiungimento della tensione corretta, ruotare la manopola di bloccaggio (12) in senso orario fino a quando la stessa ha una sede fissa e abbassare la staffa sulla manopola di bloccaggio (12). La guida della catena è fissata nella posizione regolata. Non continuare a ruotare la ruota di tensione (2).
- Se la catena è troppo tesa, sollevare la staffa sulla manopola di bloccaggio (12) e ruotarla parzialmente in senso antiorario. Ruotare la ruota di tensione in direzione (-) e ripetere le operazioni per la tensione.

Lubrificazione della catena della sega (vedi figura C)

Durante il funzionamento la catena della sega non viene lubrificata automaticamente con olio per catene.

Controllare la catena della sega prima di ogni impiego ed applicare manualmente olio.

Il funzionamento della sega da potatura senza olio per catene causa danni alla sega da potatura stessa.

La durata della catena della sega e la potenza di taglio dipendono da una lubrificazione ottimale.

Nota: Per evitare un danneggiamento della sega da potatura, utilizzare esclusivamente lubrificanti per catene biodegradabili rapidamente (secondo RAL-UZ48). Non utilizzare mai olio riciclato oppure olio esausto. In caso di impiego di olio non omologato decade qualsiasi diritto di garanzia.

Applicazione dell'olio sulla catena della sega:

- Rimuovere la batteria ricaricabile prima di oliare la catena.

- Indossare sempre i guanti durante l'applicazione dell'olio sulla catena della sega.
- Posizionare la sega da potatura su una superficie adatta con la copertura (11) verso l'alto.
- Applicare l'olio nell'area tra la lama e la catena della sega.
- Inserire di nuovo la batteria ricaricabile. Accendere brevemente la sega da potatura per distribuire uniformemente l'olio sul binario di guida e sulla catena della sega.

Uso

Accensione/spengimento (vedi figura E)

Accensione

Rimuovere la copertura della catena (13) ed inserire la batteria carica.

Tenere la sega da potatura con entrambe le mani, una mano sull'impugnatura posteriore (6) e una mano sull'impugnatura supplementare (3).

Premere il pulsante di sicurezza (4) e successivamente l'interruttore di avvio/arresto (5).

Non appena la catena della sega (14) si muove, rilasciare di nuovo il pulsante di sicurezza (4).

Spegnimento

Rilasciare l'interruttore di avvio/arresto (5) la catena della sega (14) si arresta.

Qualora la catena della sega (14) non dovesse arrestarsi, dopo che è stato rilasciato l'interruttore di avvio/arresto (5), rivolgersi al Centro di Assistenza Clienti Bosch di fiducia.

Rimuovere la batteria ricaricabile ed applicare la copertura della catena (13).

Lavorare con la sega da potatura

- ▶ **Prima dell'impiego leggere sempre le istruzioni per l'uso e le indicazioni di sicurezza.**
- ▶ **Mai utilizzare la macchina con dispositivi di protezione difettosi oppure senza dispositivi di protezione, come ad es. protezione dalla catena della sega in funzione.**
- ▶ **Controllare sempre le condizioni della sega da potatura e della catena. La catena della sega è lubrificata con olio? Vedi paragrafo "Lubrificazione della catena della sega". Utilizzare la sega da potatura esclusivamente se la stessa è in perfette condizioni. Non effettuare modifiche alla sega da potatura.**
- ▶ **Controllare sempre che la sega da potatura sia assemblata correttamente, vedi paragrafo "Montaggio e tensione della catena della sega".**
- ▶ **Con la catena della sega in funzione controllare se la protezione della catena è posizionata correttamente. Se con la catena della sega in funzione la protezione della catena è difettosa e non ritorna nella sua posizione normale, rivolgersi al Centro di Assistenza Clienti Bosch di fiducia.**

- ▶ **Indossare sempre un abbigliamento adatto ed equipaggiamento di protezione personale.**
- ▶ **Indossare sempre occhiali di protezione, protezione per l'udito e guanti di protezione. Un abbigliamento adatto riduce il rischio di lesioni causate da materiale tagliato scagliato in giro e dal contatto accidentale con la catena della sega.**
- ▶ **Prestare sempre attenzione che l'ambiente sia libero da impedimenti e che nessuna persona estranea sia presente.**
- ▶ **Utilizzare sempre la sega da potatura su una base stabile e piana. Utilizzare sempre la sega da potatura con buone condizioni di luce.**
- ▶ **Non utilizzare in nessun caso la sega da potatura su una scala o oltre l'altezza della spalla.**
- ▶ **Non sollevare mai troppo il braccio o lavorare con braccio teso.**
- ▶ **Tenere la sega da potatura sempre saldamente con entrambe le mani.**
- ▶ **Procedere con cautela con olio sulle superfici dell'impugnatura ed i guanti.**
- ▶ **Durante il taglio di legno trattato utilizzare una mascherina protettiva contro la polvere.**
- ▶ **Controllare che nel settore di taglio non vi sia alcun cavo elettrico.**

Comportamento generale (vedi figura G)

- Gli utenti che utilizzano la sega per la prima volta dovrebbero far pratica nel taglio di tronchi su un cavalletto per segare.
- Tenere la sega da potatura sul lato del corpo con la mano preferita.
- La protezione della catena mobile (1) è montata per la protezione dell'impugnatura supplementare. Questa protezione si muove verso l'alto quando l'utensile taglia attraverso il legno. Dopo il taglio la protezione della catena (1) ritorna nella sua posizione iniziale.
- Prima del contatto con il legno la catena della sega deve aver raggiunto la velocità massima.
- Durante l'operazione di taglio non premere con forza sulla catena della sega ma lasciarla lavorare.
- Estrarre la sega da potatura da un taglio incompleto con catena della sega ancora in funzione.
- Prestare attenzione alla fine del taglio. Non appena la sega da potatura avrà completato il taglio, cambierà improvvisamente il peso. Esiste pericolo di lesioni per gambe e piedi.

Contraccolpo della sega (vedi figura H)

Non rimuovere o modificare in nessun caso la protezione della catena! La sega è dotata di protezione dalla catena della sega in funzione per impedire un contraccolpo se accidentalmente la punta della sega viene premuta contro il legno.

Per contraccolpo della sega si intende un improvviso contraccolpo all'indietro oppure verso l'alto della sega da potatura che si verifica mentre la sega è in funzione e che può essere provocato dal contatto della punta della sega con il materiale da tagliare oppure in caso di catena bloccata.

Quando si verifica un contraccolpo, la sega da potatura reagisce in modo imprevedibile e può provocare gravi lesioni all'operatore oppure alle persone che si trovano nella zona operativa.

In caso di tagli laterali, tagli trasversali e tagli longitudinali è indispensabile operare con particolare attenzione, in situazioni pericolose rilasciare l'interruttore di avvio/arresto (5) per evitare lesioni.

Per evitare il contraccolpo della sega:

- Accostare la sega da potatura in una posizione che sia la più piana possibile.
- Non lavorare mai con la catena della sega allargata oppure eccessivamente usurata.
- Sostituire una catena della sega non più affilata.
- Non effettuare mai operazioni di taglio oltre l'altezza della spalla.
- Non segare mai con la punta della lama.
- Tenere la sega da potatura sempre saldamente con entrambe le mani.
- Utilizzare sempre una catena per sega in grado di attuire i contraccolpi omologata dalla Bosch.
- Fare attenzione ad avere sempre la corretta tensione della catena.

Taglio di tronchi d'albero/legna da ardere (vedi figure I1 e I2)

- Per il taglio di tronchi utilizzare un cavalletto per segare che sia posizionato su una base stabile e piana.

- Tagliare esclusivamente legno o oggetti in legno. Tagliando prestare sempre attenzione ad evitare il contatto con pietre, chiodi ecc. in quanto gli stessi potrebbero essere scaraventati in aria, potrebbero danneggiare la catena oppure potrebbero causare serie lesione all'operatore o alle persone che si trovano nelle vicinanze.
- Prima del taglio assicurare sempre i tronchi.
- Tagliare i tronchi sempre al di fuori dei punti di appoggio per impedire che il tronco si pieghi e la catena rimanga incastrata.
- Prestare attenzione affinché la catena della sega non venga mai a contatto con il terreno o oggetti delle attrezzature sul posto di lavoro.
- Prestare attenzione ad non inciampare su resti di tronchi d'alberi, rami, radici ecc.
- Non è consigliabile tagliare legna che sia più grande della capacità di taglio indicata nei dati tecnici (130 mm).

Sramatura di un ramo o di un albero (vedi figura J)

- Con il termine sramatura si intende il taglio dei rami dall'albero abbattuto o da un grosso ramo.
- Non tagliare mai prima i rami più grandi rivolti verso il basso sui quali appoggia l'albero.
- Rimuovere i rami più piccoli con un taglio.
- Procedere con cautela in caso di taglio di rami/ramoscelli, gli stessi possono scattare indietro.
- Non utilizzare mai la sega da potatura su una scala o oltre l'altezza della spalla.
- L'operazione di taglio viene ottimizzata se durante il taglio la velocità della catena rimane costante.

Individuazione dei guasti e rimedi

Qualora l'elettrotensile non dovesse funzionare correttamente, la tabella che segue illustra problemi che si evidenziano in caso di guasto, le possibili cause e le misure da adottare a rimedio del problema. Se non fosse possibile, in base alla stessa, identificare ed eliminare il problema, rivolgersi all'officina Service di fiducia.

Attenzione: Prima di iniziare la ricerca della causa del guasto spegnere l'elettrotensile ed estrarre la batteria ricaricabile.

| Problema | Possibili cause | Rimedi |
|-----------------------------------|--|--|
| La sega da potatura non funziona | Batteria scarica | Caricare la batteria, vedi anche "Istruzioni per la ricarica" |
| | Batteria ricaricabile non inserita correttamente | Assicurarsi che entrambi gli inserti di bloccaggio siano scattati in posizione |
| | La protezione del motore è scattata | Lasciare raffreddare il motore |
| | Batteria ricaricabile troppo fredda/troppo calda | Lasciare riscaldare/raffreddare la batteria |
| | Tensione della catena troppo alta | Allentare la catena della sega, vedi anche "Montaggio e tensione della catena della sega". |
| La catena della sega non si muove | Batteria scarica | Caricare la batteria, vedi anche "Istruzioni per la ricarica" |
| | Elettrotensile difettoso | Rivolgersi ad un Servizio Assistenza Clienti Bosch autorizzato |

| Problema | Possibili cause | Rimedi |
|---|--|--|
| | Area sotto la copertura SDS ostruita | Vedi "Manutenzione e pulizia" |
| | Olio assente sulla catena della sega | Tendere di nuovo la catena della sega (vedi anche "Montaggio e tensione della catena della sega") ed oliare (vedi anche "Lubrificazione della catena della sega"). |
| La sega da potatura lavora ad intermittenza | Contatto interno difettoso | Rivolgersi ad un Servizio Assistenza Clienti Bosch autorizzato |
| | Interruttore di avvio/arresto (5) difettoso | Rivolgersi ad un Servizio Assistenza Clienti Bosch autorizzato |
| Catena della sega asciutta | Olio assente sulla catena della sega | Oliare la catena della sega; vedi anche "Lubrificazione". |
| Catena della sega/binario di guida bollenti | Olio assente sulla catena della sega | Oliare la catena della sega; vedi anche "Lubrificazione". |
| | Tensione della catena troppo alta | Allentare la catena della sega, vedi anche "Montaggio e tensione della catena della sega". |
| | Catena della sega non affilata | Sostituire la catena |
| La sega da potatura si inceppa, vibra oppure non taglia correttamente | Tensione della catena troppo lenta | Allentare la catena della sega, vedi anche "Montaggio e tensione della catena della sega". |
| | Catena della sega non affilata | Sostituire la catena |
| | Catena della sega usurata | Sostituire la catena |
| | Dentatura della sega indica nella direzione sbagliata | Montare correttamente la catena |
| Vibrazioni/rumori eccessivi | Elettrotensile difettoso | Rivolgersi ad un Servizio Assistenza Clienti Bosch autorizzato |
| Durata di taglio per carica batteria troppo scarsa | Troppo attrito a causa della mancanza di lubrificazione | Oliare la catena della sega; vedi anche "Lubrificazione". |
| | Catena della sega sporca | Pulire la catena della sega |
| | Tecnica di taglio non idonea | Vedi "Lavorare con la sega da potatura" |
| | Batteria non ricaricata completamente | Caricare la batteria, vedi anche "Istruzioni per la ricarica" |
| | Batteria ricaricabile al di fuori del campo di temperatura ammissibile | Lasciare riscaldare la batteria ricaricabile alla temperatura ambiente (nel campo di temperatura ammissibile di 0-45 °C) |
| La catena della sega si muove lentamente | Batteria scarica | Caricare la batteria, vedi anche "Istruzioni per la ricarica" |
| | Batteria ricaricabile al di fuori del campo di temperatura ammissibile | Lasciare riscaldare la batteria ricaricabile alla temperatura ambiente (nel campo di temperatura ammissibile di 0-45 °C) |

Manutenzione ed assistenza

Manutenzione e pulizia

- **Rimuovere la batteria ricaricabile dall'apparecchio per il giardinaggio prima di qualsiasi intervento sull'apparecchio stesso (ad es. manutenzione, cambio dell'utensile ecc.) nonché durante il suo trasporto e la conservazione.** In caso di azionamento accidentale dell'interruttore di avvio/arresto esiste pericolo di lesioni.

Nota: Per garantire un funzionamento durevole ed affidabile, eseguire regolarmente le seguenti operazioni di manutenzione.

Per poter garantire buone e sicure operazioni di lavoro, tenere sempre pulite l'elettrotensile e le fessure di ventilazione. Controllare regolarmente la sega da potatura in merito a difetti visibili come una catena staccata oppure danneggiata e componenti usurati oppure danneggiati.

Controllare che le coperture ed i dispositivi di protezione non siano danneggiati e che siano applicati in modo corretto. Prima dell'impiego effettuare eventuali lavori di manutenzione o di riparazione necessari.

Dopo il lavoro/conservazione

Per evitare lesioni applicare la copertura della catena (13) sulla lama (15), se la sega da potatura non viene utilizzata.

La catena della sega (14) può perdere l'affilatura tramite colpi o graffi accidentali.

Pulire la catena della sega (14) e la lama (15) prima di immagazzinare il prodotto per un lungo periodo di tempo per evitare un bloccaggio dei pezzi.

Pulire la carcassa in plastica sagomata della sega da potatura utilizzando una spazzola morbida ed uno straccio pulito. Non utilizzare acqua, solventi e prodotti di lucidatura. Rimuovere ogni tipo di sporcizia ed in modo particolare dalle ferite di ventilazione del motore. Non utilizzare una idropulitrice per pulire la sega da potatura.

Rimuovere la copertura (11), la lama (15) e la catena della sega (14) e pulire la stessa con l'ausilio di una spazzola per rimuovere residui.

Pulire l'area sotto alla copertura (11), il rocchetto per catena (24) ed il fissaggio della lama togliendo con una spazzola ogni tipo di sporcizia rimasta attaccata.

Qualora la sega da potatura dovesse essere immagazzinata per periodi di tempo più lunghi, pulire la catena della sega (14) e la lama (15). Immagazzinare sempre la sega da potatura con la copertura della catena (13) in un posto sicuro che sia asciutto e che sia al di fuori della portata dei bambini.

Non appoggiare nessun altro oggetto sulla sega da potatura.

Durante la conservazione e durante l'uso tenere la sega da potatura lontana da grandi fonti di calore.

Conservare la sega da potatura in un posto sicuro, asciutto e che sia al di fuori della portata dei bambini.

Non effettuare alcuna modifica all'elettrotensile. Modifiche illecite possono pregiudicare la sicurezza dell'elettrotensile e causare un aumento della rumorosità e delle vibrazioni.

Sostituzione e affilamento della catena della sega

- In caso di impiego prolungato oppure in caso di contatto con altri oggetti diversi dal legno la catena della sega può non essere più affilata.
- Per una prestazione e una sicurezza ottimali è necessaria una catena della sega affilata.
- Non affilare in nessun caso la catena della sega da soli, a meno che non si abbia esperienza in merito.
- Sostituire la catena della sega con la catena della sega accessori Bosch oppure fare riaffilare correttamente la catena della sega.

Servizio di assistenza e consulenza tecnica

Il servizio di assistenza risponde alle Vostre domande relative alla riparazione e alla manutenzione del Vostro prodotto nonché concernenti i pezzi di ricambio. Disegni in vista esplosa e informazioni relative ai pezzi di ricambio sono consultabili anche sul sito www.bosch-pt.com

Il team di consulenza tecnica Bosch sarà lieto di rispondere alle Vostre domande in merito ai nostri prodotti e accessori. In caso di richieste o di ordinazione di pezzi di ricambio, comunicare sempre il codice prodotto a 10 cifre riportato sulla targhetta di fabbricazione dell'elettrotensile.

Italia

Tel.: (02) 3696 2314

E-Mail: pt.hotlinebosch@it.bosch.com

Per ulteriori indirizzi del servizio assistenza consultare:

www.bosch-pt.com/serviceaddresses

Trasporto

Le batterie al litio consigliate sono soggette ai requisiti di legge relativi alle merci pericolose. Le batterie possono essere trasportate su strada dall'utilizzatore senza ulteriori precauzioni.

In caso di spedizione tramite terzi (ad es. per via aerea o tramite spedizioniere), andranno rispettati specifici requisiti relativi d'imballaggio e contrassegnatura. In tale caso, per la preparazione dell'articolo da spedire, andrà consultato uno specialista in merci pericolose.

Inviare le batterie soltanto se la relativa carcassa non è danneggiata. Coprire con nastro adesivo i contatti scoperti ed imballare la batteria in modo che non possa spostarsi nell'imballaggio. Andranno altresì rispettate eventuali ulteriori norme nazionali complementari.

Smaltimento



Avviare ad un riciclaggio rispettoso dell'ambiente prodotti, batterie ricaricabili, accessori ed imballaggi non più impiegabili.



Non gettare prodotti e batterie ricaricabili/pile tra i rifiuti domestici!

Solo per i Paesi UE:

Conformemente alla direttiva europea 2012/19/UE i prodotti diventati inservibili e, in base alla direttiva europea 2006/66/CE, le batterie ricaricabili/pile difettose o consumate devono essere raccolte separatamente ed essere inviate ad una riutilizzazione ecologica.

In caso di smaltimento improprio, le apparecchiature elettriche ed elettroniche potrebbero avere effetti nocivi sull'ambiente e sulla salute umana a causa della possibile presenza di sostanze nocive.

Batterie/pile:

Per le batterie al litio:

Attenersi alle avvertenze riportate al paragrafo «Trasporto» (vedi «Trasporto», Pagina 66).

Nederlands

Veiligheidsvoorschriften

Verklaring van de pictogrammen



Lees de gebruiksaanwijzing.



Algemene waarschuwing.



Niet in de regen gebruiken.



Houd de snoeizaag altijd met beide handen vast.



Let op de terugslag van de snoeizaag en voorkom zagen met de zwaardpunt.



Houd uw handen uit de buurt van de bewegende ketting.



Draag een veiligheidsbril en gehoorbescherming.



Draag veiligheidshandschoenen.



WAARSCHUWING: Verwijder de accu vóór onderhoudswerkzaamheden.

Algemene veiligheidsaanwijzingen voor elektrische gereedschappen

WAARSCHUWING Lees alle waarschuwingen, veiligheidsaanwijzingen, afbeeldingen en specificaties die bij dit elektrische gereedschap worden geleverd. Als de hieronder vermelde aanwijzingen niet worden opgevolgd, kan dit een elektrische schok, brand en/of ernstig letsel tot gevolg hebben.

Bewaar alle waarschuwingen en voorschriften voor toekomstig gebruik.

Het in de waarschuwingen gebruikte begrip elektrisch gereedschap heeft betrekking op elektrische gereedschappen voor gebruik op het stroomnet (met netsnoer) en op elektrische gereedschappen voor gebruik met een accu (zonder netsnoer).

Veiligheid van de werkomgeving

- ▶ **Houd uw werkomgeving schoon en goed verlicht.** Een rommelige of onverlichte werkomgeving kan tot ongevallen leiden.
- ▶ **Werk met het elektrische gereedschap niet in een omgeving met explosiegevaar waarin zich brandbare vloeistoffen, brandbare gassen of brandbaar stof bevinden.** Elektrische gereedschappen veroorzaken vonken die het stof of de dampen tot ontsteking kunnen brengen.
- ▶ **Houd kinderen en andere personen tijdens het gebruik van het elektrische gereedschap uit de buurt.** Wanneer u wordt afgeleid, kunt u de controle over het gereedschap verliezen.

Elektrische veiligheid

- ▶ **De aansluitstekker van het elektrische gereedschap moet in het stopcontact passen. De stekker mag in geen geval worden veranderd. Gebruik geen adapterstekkers in combinatie met gearde elektrische gereedschappen.** Onveranderde stekkers en passende stopcontacten beperken het risico van een elektrische schok.
- ▶ **Voorkom aanraking van het lichaam met gearde oppervlakken, bijvoorbeeld van buizen, verwarmingen, fornuizen en koelkasten.** Er bestaat een verhoogd risico door een elektrische schok wanneer uw lichaam geard is.
- ▶ **Houd het gereedschap uit de buurt van regen en vocht.** Het binnendringen van water in het elektrische gereedschap vergroot het risico van een elektrische schok.
- ▶ **Gebruik de kabel niet voor een verkeerd doel, om het elektrische gereedschap te dragen of op te hangen of om de stekker uit het stopcontact te trekken. Houd de kabel uit de buurt van hitte, olie, scherpe randen of bewegende delen.** Beschadigde of in de war geraakte kabels vergroten het risico van een elektrische schok.
- ▶ **Wanneer u buitenshuis met elektrisch gereedschap werkt, dient u alleen verlengkabels te gebruiken die voor gebruik buitenshuis zijn goedgekeurd.** Het gebruik van een voor gebruik buitenshuis geschikte verlengkabel beperkt het risico van een elektrische schok.
- ▶ **Als het gebruik van het elektrische gereedschap in een vochtige omgeving onvermijdelijk is, dient u een aardlekschakelaar te gebruiken.** Het gebruik van een aardlekschakelaar vermindert het risico van een elektrische schok.

Veiligheid van personen

- ▶ **Wees alert, let goed op wat u doet en ga met verstand te werk bij het gebruik van het elektrische gereedschap. Gebruik geen elektrisch gereedschap, wanneer u moe bent of onder invloed staat van drugs, alcohol of medicijnen.** Een moment van onoplettendheid bij het gebruik van het elektrische gereedschap kan tot ernstige verwondingen leiden.
- ▶ **Draag persoonlijke beschermingsmiddelen. Draag altijd een veiligheidsbril.** Het dragen van persoonlijke be-

schermingsmiddelen zoals een stofmasker, slipvaste werkschoenen, een veiligheidshelm of gehoorbescherming, afhankelijk van de aard en het gebruik van het elektrische gereedschap, vermindert het risico van verwondingen.

- ▶ **Voorkom per ongeluk inschakelen. Controleer dat het elektrische gereedschap uitgeschakeld is, voordat u de stekker in het stopcontact steekt of de accu aansluit en voordat u het gereedschap oppakt of draagt.** Wanneer u bij het dragen van het elektrische gereedschap uw vinger aan de schakelaar hebt of wanneer u het gereedschap ingeschakeld op de stroomvoorziening aansluit, kan dit tot ongevallen leiden.
- ▶ **Verwijder instelgereedschappen of schroef sleutels, voordat u het elektrische gereedschap inschakelt.** Een instelgereedschap of sleutel in een draaiend deel van het gereedschap kan tot verwondingen leiden.
- ▶ **Voorkom een onevenwichtige lichaamshouding. Zorg ervoor dat u stevig staat en steeds in evenwicht blijft.** Daardoor kunt u het elektrische gereedschap in onverwachte situaties beter onder controle houden.
- ▶ **Draag geschikte kleding. Draag geen loshangende kleding of sieraden. Houd haren en kleding uit de buurt van bewegende delen.** Loshangende kleding, lange haren en sieraden kunnen door bewegende delen worden meegenomen.
- ▶ **Wanneer stofafzuigings- of stofopvangvoorzieningen kunnen worden gemonteerd, dient u zich ervan te verzekeren dat deze zijn aangesloten en juist worden gebruikt.** Het gebruik van een stofafzuiging beperkt het gevaar door stof.
- ▶ **Ondanks het feit dat u eventueel heel goed vertrouwd bent met het gebruik van gereedschappen, moet u ervoor zorgen dat u niet nonchalant wordt en veiligheidsvoorschriften voor het gereedschap gaat negeren.** Een onoplettende handeling kan binnen een fractie van een seconde ernstig letsel veroorzaken.

Zorgvuldige omgang met en zorgvuldig gebruik van elektrische gereedschappen

- ▶ **Overbelast het elektrische gereedschap niet. Gebruik voor uw werkzaamheden het daarvoor bestemde elektrische gereedschap.** Met het passende elektrische gereedschap werkt u beter en veiliger binnen het aangegeven capaciteitsbereik.
- ▶ **Gebruik geen elektrisch gereedschap waarvan de schakelaar defect is.** Elektrisch gereedschap dat niet meer kan worden in- of uitgeschakeld, is gevaarlijk en moet worden gerepareerd.
- ▶ **Trek de stekker uit het stopcontact en/of neem de accu (indien uitneembaar) uit het elektrische gereedschap, voordat u het elektrische gereedschap instelt, accessoires wisselt of het elektrische gereedschap opbergt.** Deze voorzorgsmaatregel voorkomt onbedoeld starten van het elektrische gereedschap.
- ▶ **Bewaar niet-gebruikte elektrische gereedschappen buiten bereik van kinderen. Laat het gereedschap niet**

gebruiken door personen die er niet mee vertrouwd zijn en deze aanwijzingen niet hebben gelezen. Elektrische gereedschappen zijn gevaarlijk wanneer deze door onervaren personen worden gebruikt.

- ▶ **Pleeg onderhoud aan elektrische gereedschappen en accessoires. Controleer of bewegende delen van het gereedschap correct functioneren en niet vastklemmen en of onderdelen zodanig gebroken of beschadigd zijn dat de werking van het elektrische gereedschap nadelig wordt beïnvloed. Laat deze beschadigde onderdelen vóór gebruik repareren.** Veel ongevallen hebben hun oorzaak in slecht onderhouden elektrische gereedschappen.
- ▶ **Houd snijdende inzetgereedschappen scherp en schoon.** Zorgvuldig onderhouden snijdende inzetgereedschappen met scherpe snijkanten klemmen minder snel vast en zijn gemakkelijker te geleiden.
- ▶ **Gebruik elektrisch gereedschap, accessoires, inzetgereedschappen en dergelijke volgens deze aanwijzingen. Let daarbij op de arbeidsomstandigheden en de uit te voeren werkzaamheden.** Het gebruik van elektrische gereedschappen voor andere dan de voorziene toepassingen kan tot gevaarlijke situaties leiden.
- ▶ **Houd handgrepen en greepvlakken droog, schoon en vrij van olie en vet.** Gladde handgrepen en greepvlakken verhinderen dat het gereedschap in onverwachte situaties veilig kan worden gehanteerd en bediend.

Gebruik en onderhoud van accugereedschappen

- ▶ **Laad accu's alleen op in oplaadapparaten die door de fabrikant worden geadviseerd.** Voor een oplaadapparaat dat voor een bepaald type accu geschikt is, bestaat brandgevaar wanneer het met andere accu's wordt gebruikt.
- ▶ **Gebruik alleen de daarvoor bedoelde accu's in de elektrische gereedschappen.** Het gebruik van andere accu's kan tot verwondingen en brandgevaar leiden.
- ▶ **Voorkom aanraking van de niet-gebruikte accu met paperclips, munten, sleutels, spijkers, schroeven en andere kleine metalen voorwerpen die overbrugging van de contacten kunnen veroorzaken.** Kortsluiting tussen de accucontacten kan brandwonden of brand tot gevolg hebben.
- ▶ **Bij verkeerd gebruik kan vloeistof uit de accu lekken. Voorkom contact daarmee. Spoel bij onvoorzien contact met water af. Wanneer de vloeistof in de ogen komt, dient u bovendien een arts te raadplegen.** Gelekte accuvloeistof kan tot huidirritaties en verbrandingen leiden.
- ▶ **Gebruik accu of gereedschap niet, als deze beschadigd of veranderd zijn.** Beschadigde of veranderde accu's kunnen onvoorspelbaar gedrag vertonen, waardoor een brand, explosie of het gevaar van letsel kan ontstaan.
- ▶ **Stel accu of gereedschap niet bloot aan vuur of overmatige temperaturen.** Blootstelling aan vuur of temperaturen boven 130 °C kan een explosie veroorzaken.

- ▶ **Volg alle aanwijzingen voor het laden en laad de accu of het gereedschap niet buiten het temperatuurbereik dat in de aanwijzingen is vermeld.** Verkeerd laden of laden bij temperaturen buiten het vastgelegde bereik kan de accu beschadigen en het risico van brand vergroten.

Service

- ▶ **Laat het elektrische gereedschap alleen repareren door gekwalificeerd en vakkundig personeel en alleen met originele vervangingsonderdelen.** Daarmee wordt gewaarborgd dat de veiligheid van het gereedschap in stand blijft.
- ▶ **Voer nooit servicewerkzaamheden aan beschadigde accu's uit.** Service van accu's dient uitsluitend te worden uitgevoerd door de fabrikant of erkende servicewerkplaatsen.

Veiligheidsvoorschriften voor snoeizagen

- ▶ **Houd bij een lopende snoeizaag alle lichaamsdelen uit de buurt van de zaagketting. Controleer voor het starten van de snoeizaag dat de zaagketting niets aanraakt.** Bij werkzaamheden met een snoeizaag kan een moment van onoplettendheid ertoe leiden dat kleding of lichaamsdelen door de zaagketting worden meegenomen.
- ▶ **Het gereedschap is ontworpen voor tweehandig gebruik. Houd de snoeizaag altijd vast met één hand op de achterste greep en de andere hand op de extra greep. (zie afbeelding F)**
- ▶ **Houd de snoeizaag alleen aan de geïsoleerde greepvlakken vast. Anders kan de zaagketting in aanraking komen met verborgen stroomleidingen.** Contact van de zaagketting met een spanningvoerende leiding kan metalen delen van het gereedschap onder spanning zetten en tot een elektrische schok leiden.
- ▶ **Draag een oogbescherming. Verdere beschermingsmiddelen voor gehoor, hoofd, handen, benen en voeten worden aanbevolen.** Passende beschermende kleding vermindert het risico op letsel door rondvliegende spanen en onbedoeld aanraken van de zaagketting.
- ▶ **Werk niet met de snoeizaag op een boom, op een ladder, vanaf een dak of een onstabiele steun.** Het op deze manier bedienen van een snoeizaag kan ernstig letsel veroorzaken.
- ▶ **Let er altijd op dat u stevig staat en gebruik de snoeizaag alleen als u op een stevige en vlakke ondergrond staat.** Als u op een gladde ondergrond of niet stevig staat, kunt u uw evenwicht of de controle over de snoeizaag verliezen.
- ▶ **Houd er bij het afzagen van een onder spanning staande tak rekening mee dat deze terugveert.** Als de spanning in de houtvezels vrijkomt, kan de gespannen tak de bediener raken en kan hij de controle over de snoeizaag verliezen.
- ▶ **Wees bijzonder voorzichtig bij het zagen van laag houtgewas en jonge bomen.** Het dunne materiaal kan in de zaagketting blijven hangen en op u slaan of u uit het evenwicht brengen.
- ▶ **Draag de snoeizaag aan de achterste greep in uitgeschakelde toestand. De zaagketting wijst naar voren. Breng altijd de kettingafdekking aan voordat u de snoeizaag vervoert of opbergt.** Een zorgvuldige omgang met de snoeizaag vermindert de kans op per ongeluk aanraken van de lopende zaagketting.
- ▶ **Volg de aanwijzingen voor het smeren, de kettingspanning en het wisselen van zwaard en ketting op.** Een onjuist gespannen of gesmeerde ketting kan breken of het terugslagrisico verhogen.
- ▶ **Zaag alleen hout. Gebruik de snoeizaag niet voor werkzaamheden waarvoor deze niet bestemd is. Voorbeeld: Gebruik de snoeizaag niet voor het zagen van metaal, plastic, metselwerk of bouwmaterialen die niet van hout zijn.** Het gebruik van de snoeizaag voor werkzaamheden waarvoor deze niet bestemd is, kan tot gevaarlijke situaties leiden.
- ▶ **Deze snoeizaag is niet bedoeld voor het vellen van bomen.** Het gebruik van de snoeizaag voor andere dan de bedoelde werkzaamheden kan leiden tot ernstig letsel bij de bediener of omstanders.
- ▶ **Volg alle voorschriften op wanneer u vastgeklemd materiaal verwijdert of wanneer u de snoeizaag opbergt of onderhoud daaraan uitvoert.** Controleer of de schakelaar in de uit-stand staat en de accu verwijderd is.
- ▶ **Oorzaken en voorkoming van een terugslag:**
 - Terugslag kan optreden als de punt van de geleidingsrail een voorwerp raakt of als het hout buigt en de zaagketting in de groef wordt vastgeklemd.
 - Een aanraking met de punt van de kettinggeleider kan in veel gevallen tot een onverwachte en naar achteren gerichte actie leiden, waarbij de kettinggeleider omhoog en in de richting van de bediener wordt geslagen.
 - Het vastklemmen van de zaagketting aan de bovenkant van de geleidingsrail kan de geleidingsrail snel in de richting van de bediener terugstoten.
 - Elk van deze reacties kan ertoe leiden dat u de controle over de zaag verliest en u zich mogelijk ernstig verwondt. Vertrouw niet uitsluitend op de in de snoeizaag ingebouwde veiligheidsvoorzieningen. Als gebruiker van een snoeizaag dient u verschillende maatregelen te treffen om zonder ongevallen en zonder letsel te kunnen werken. Een terugslag is het gevolg van onjuist of foutief gebruik van de snoeizaag. Terugslag kan worden voorkomen door geschikte voorzorgsmaatregelen, zoals hieronder beschreven:
- ▶ **Houd de zaag met beide handen vast, waarbij duim en vinger de grepen van de snoeizaag omsluiten. Neem een zodanige lichaamshouding in en houd uw armen in een zodanige positie, dat u stand kunt houden ten opzichte van de terugslagkrachten.** Als geschikte maatregelen worden getroffen, kan de bediener de terugslagkrachten beheersen. Laat de snoeizaag nooit los.
- ▶ **Voorkom een abnormale lichaamshouding en zaag niet boven schouderhoogte.** Daardoor voorkomt u per ongeluk aanraken van de punt van de kettinggeleider en kunt u de snoeizaag in onverwachte situaties beter onder controle houden.

- ▶ **Gebruik altijd de door de fabrikant voorgeschreven vervangende kettinggeleiders en zaagkettingen.** Verkeerde vervangende kettinggeleiders en zaagkettingen kunnen tot kettingbreuk en terugslag leiden.
- ▶ **Houd u aan de aanwijzingen van de fabrikant voor het slijpen en het onderhoud van de zaagketting.** Te lage dieptebegrenzers verhogen de neiging tot terugslag.

Aanvullende veiligheidsvoorschriften

- ▶ **Dit elektrische gereedschap is niet bestemd voor gebruik door personen (inclusief kinderen) met beperkte fysieke, zintuiglijke of geestelijke vermogens of met beperkte ervaring en/of beperkte kennis, tenzij zij onder toezicht staan van een voor hun veiligheid verantwoordelijke persoon of zij van deze persoon instructies ontvangen ten aanzien van het gebruik van het elektrische gereedschap.** Op kinderen moet toezicht worden gehouden om er zeker van te zijn dat ze niet met het elektrische gereedschap spelen.
- ▶ **Controleer of alle beschermingsvoorzieningen en grepen bij gebruik van het gereedschap gemonteerd zijn.** Probeer nooit een onvolledig gemonteerd gereedschap of een gereedschap met niet-toegestane aanpassingen in gebruik te nemen.
- ▶ Let er altijd op dat de ketting zich in de juiste positie bevindt. Een verkeerd gepositioneerde ketting kan tot kettingbreuk, terugslag en/of letsel leiden.
- ▶ Draag altijd een stevige lange werkbroek wanneer u met de snoeizaag werkt.
- ▶ **Deze snoeizaag is niet geschikt voor zaagwerkzaamheden van onderen naar boven.** Het gebruik van de snoeizaag voor werkzaamheden waarvoor deze niet bestemd is, kan tot gevaarlijke situaties leiden.

Veiligheidsvoorschriften voor de optimale omgang met de accu

- ▶ **Controleer dat het product uitgeschakeld is voordat u de accu plaatst.** Het plaatsen van een accu in een product dat ingeschakeld is, kan tot ongevallen leiden.
- ▶ **Gebruik alleen de voor dit tuingereedschap voorziene Bosch-accu's.** Het gebruik van andere accu's kan tot letsel en brandgevaar leiden.
- ▶ **Open de accu niet.** Er bestaat gevaar voor kortsluiting.



Bescherm de accu tegen hitte, bijv. ook tegen fel zonlicht, vuur, water en vocht. Er bestaat explosiegevaar.



- ▶ **Voorkom, wanneer u het gereedschap niet gebruikt, aanraking van de niet-gebruikte accu met paperclips, munten, sleutels, spijkers, schroeven en andere kleine metalen voorwerpen die overbrugging van de contacten kunnen veroorzaken.** Kortsluiting tussen de accucontacten kan brandwonden of brand tot gevolg hebben.
- ▶ **Bij beschadiging en onjuist gebruik van de accu kunnen er dampen vrijkomen.** Zorg voor ventilatie en ga bij



klachten naar een arts. De dampen kunnen de luchtwegen irriteren.

- ▶ **Gebruik de accu alleen in producten van de fabrikant.** Alleen zo wordt de accu tegen gevaarlijke overbelasting beschermd.
- ▶ **Door spitse voorwerpen, zoals bijv. spijkers of schroevendraaiers, of door krachtinwerking van buitenaf kan de accu beschadigd worden.** Er kan een interne kortsluiting ontstaan en de accu doen branden, roken, exploderen of oververhitten.
- ▶ **Sluit de accu niet kort.** Er bestaat explosiegevaar.
- ▶ Bescherm de accu tegen vocht en water.
- ▶ Bewaar het tuingereedschap en de accu alleen in het temperatuurbereik tussen -20 en 50 °C. Laat de accu bijvoorbeeld in de zomer niet in de auto liggen.
- ▶ Reinig de ventilatieopeningen van de accu af en toe met een zachte, schone en droge kwast.

Symbolen

De volgende symbolen zijn van betekenis voor het lezen en begrijpen van de gebruiksaanwijzing. Zorg ervoor dat u de symbolen en hun betekenis herkent. Het juiste begrip van de symbolen helpt u het product goed en veilig te gebruiken.

| Symbool | Betekenis |
|---|---|
|  | Controleer de omgeving waar u het tuingereedschap wilt gebruiken zorgvuldig op in het wild levende dieren en huisdieren. In het wild levende dieren en huisdieren kunnen tijdens het gebruik van de machine gewond raken. Controleer de omgeving waar u de machine wilt gebruiken grondig en verwijder alle stenen, stokken, draden, botten en andere voorwerpen. |
|  | Draag een hoofdbescherming als het risico bestaat dat vallende takken letsel veroorzaken. |
|  | Houd kinderen en andere personen tijdens het gebruik van het gereedschap uit de buurt. Als u wordt afgeleid, kunt u de controle over het gereedschap verliezen. |
|  | Bewegingsrichting |
|  | Reactierichting |
|  | Gewicht |
|  | Inschakelen |
|  | Uitschakelen |
|  | Toegestane handeling |

| Symbol | Betekenis |
|---|-------------------------------------|
|  | Verboden handeling |
| CLICK! | Hoorbaar geluid |
|  | Toebehoren en vervangingsonderdelen |

Beschrijving van product en werking



Lees alle veiligheidsvoorschriften en instructies. Als de veiligheidsvoorschriften en instructies niet worden opgevolgd, kan dit een elektrische schok, brand of ernstig letsel tot gevolg hebben.

Neem de afbeeldingen in het achterste gedeelte van de gebruiksaanwijzing in acht.

Gebruik volgens bestemming

Het product is bestemd voor huishoudelijk gebruik, voor het zagen van hout zoals takken, planken, houten balken, enz. dicht bij de grond.

Met deze zaag kunt u met de nerf mee of dwars op de nerf zagen.

Dit elektrische gereedschap is niet geschikt voor het zagen van minerale materialen en gipsplaat.

Dit elektrisch gereedschap is niet geschikt voor zaagwerkzaamheden van onderen naar boven, invallend zagen of het vellen van bomen.

Dit elektrisch gereedschap moet tijdens het gebruik met twee handen worden bediend.

Meegeleverd

Neem het gereedschap voorzichtig uit de verpakking. Controleer of de volgende delen compleet zijn:

- Snoeizaag
- Afdekking
- Zaagketting
- Zwaard
- Kettingafdekking
- Zaagkettingolie (50 ml)

Technische gegevens

| Snoeizaag | EasyChain 18V-15-7 | |
|--|--------------------|---------------|
| Productnummer | | 3 600 HB8 9.. |
| Kettingsnelheid bij onbelast lopen | m/s | 6,95 |
| Zwaardlengte | mm | 150 |
| Zaagcapaciteit | mm | 130 |
| Spannen van de ketting zonder hulpgereedschap (SDS) | | ● |
| Type zaagketting | | 325"- 80BX |
| Kettingschakeldikte | mm | 1,1 (0,043") |
| Gewicht volgens EPTA-procedure 01:2014 ^{A)} | | |
| - zonder accu | kg | 1,3 |

- Gebruiksaanwijzing

Accu en oplaadapparaat worden bij bepaalde uitvoeringen meegeleverd.

Neem contact op met uw leverancier wanneer er onderdelen ontbreken of beschadigd zijn.

Afgebeelde componenten

De componenten zijn genummerd zoals op de afbeelding van het elektrische gereedschap op de pagina met afbeeldingen.

- (1) Kettingbescherming
- (2) Spanwiel
- (3) Extra greep
- (4) Inschakelblokkering voor aan/uit-schakelaar
- (5) Aan/uit-schakelaar
- (6) Achterste greep
- (7) Accuhouder
- (8) Accuoplaadindicatie
- (9) Handbescherming
- (10) Spaanafvoer
- (11) Afdekking
- (12) Spanknop
- (14) Zaagketting
- (13) Kettingafdekking
- (15) Zwaard
- (16) Accu^{a)}
- (17) Oplaadapparaat^{a)}
- (18) Serienummer
- (19) Looprichting- en snijrichtingsymbool
- (20) Magneet
- (21) Bevestigingsbout
- (22) Zwaardgeleidebrug
- (23) Bout voor kettingspanning
- (24) Kettingwiel
- (25) Accuontgrendelingsknop

a) Niet elk afgebeeld en beschreven toebehoren wordt standaard meegeleverd.

| Snoeizaag | | EasyChain 18V-15-7 | |
|---|----|---|--|
| – met accu | kg | 1,7 (1,5 Ah) – 2,0 (6,0 Ah) | |
| Serienummer | | Zie serienummer (typeplaatje) op product | |
| Aanbevolen omgevingstemperatuur bij opladen | °C | 0... +35 | |
| Geadviseerde omgevingstemperatuur bij opslag | °C | -20... +50 | |
| Toegestane omgevingstemperatuur bij gebruik ^{B)} | °C | 0... +40 | |
| Accutype | | PBA 18V...W- 1,5 Ah, 2,0 Ah, 2,5 Ah, 4,0 Ah, 6,0 Ah | |

A) afhankelijk van gebruikte accu

B) beperkt vermogen bij temperaturen < 0 °C

Informatie over geluid en trillingen

EasyChain 18V-15-7

Geluidsemissiewaarden bepaald volgens **EN 62841-4-1**

Het A-gewogen geluidsniveau van het gereedschap bedraagt kenmerkend:

| | | |
|--------------------------|-------|------------|
| – Geluidsdrukniveau | dB(A) | 80 |
| – Geluidsvermogensniveau | dB(A) | 88 |
| – Onzekerheid K | dB | 3,0 |

Gehoorbescherming dragen!

Totale trillingswaarden ah (vectorsom van drie richtingen) en onzekerheid K bepaald volgens **EN 62841-4-1**

| | | |
|--------------------------------|---------|------------|
| – Trillingsemissiewaarde a_h | m/s^2 | 4,0 |
| – Onzekerheid K | m/s^2 | 1,5 |

Dat de opgegeven totale trillingswaarde(n) en de opgegeven geluidsemissiewaarde(n) volgens een gestandaardiseerde testprocedure zijn gemeten en kunnen worden gebruikt om het ene elektrische gereedschap met het andere te vergelijken.

Dat de opgegeven totale trillingswaarde(n) en opgegeven geluidsemissiewaarde(n) ook kunnen worden gebruikt voor een voorlopige beoordeling van de blootstelling.

Dat de trillings- en geluidsemissie tijdens het feitelijke gebruik van het elektrische gereedschap kan verschillen van de opgegeven waarden, afhankelijk van de manier waarop het elektrische gereedschap wordt gebruikt, met name het type werkstuk dat wordt bewerkt; en de noodzaak om veiligheidsmaatregelen ter bescherming van de bediener vast te stellen op basis van een schatting van de blootstelling aan trillingen tijdens de feitelijke gebruiksomstandigheden (waarbij rekening wordt gehouden met alle onderdelen van de bedrijfscyclus, bijvoorbeeld de tijden waarop het elektrische gereedschap is uitgeschakeld en de tijden waarop het elektrische gereedschap is ingeschakeld, maar zonder belasting draait).

Montage

Accu inzetten of verwijderen (zie afbeelding D)

Opmerking: Als niet-geschikte accu's worden gebruikt, kan dit leiden tot storingen of beschadiging van het gereedschap.

Plaats de opgeladen accu (**16**) in het gereedschap. Controleer dat de accu volledig is ingezet.

Als u de accu (**16**) uit het gereedschap wilt verwijderen, drukt u op de accuontgrendelingsknop (**25**) en trekt u de accu naar buiten.

Accu opladen

► **Let op de netspanning! De spanning van de stroombron moet overeenkomen met de gegevens op het typeplaatje van het oplaadapparaat. Met 230 V aangegevide oplaadapparaten kunnen ook met 220 V worden gebruikt.**

De accu is voorzien van een thermische beveiliging die ervoor zorgt dat de accu alleen in het temperatuurbereik tussen 0 °C en 35 °C kan worden opgeladen. Daardoor wordt een lange levensduur van de accu bereikt.

Opmerking: De accu wordt gedeeltelijk opgeladen geleverd. Laad de accu vóór het eerste gebruik volledig in het oplaadapparaat op om het volle vermogen van de accu te waarborgen.

De Li-Ion-accu kan op elk moment worden opgeladen zonder de levensduur te verkorten. Een onderbreking van het opladen schaadt de accu niet.

De Li-Ion-accu is met "Electronic Cell Protection (ECP)" beschermd tegen diepe ontlading. Als de accu leeg is, wordt het gereedschap uitgeschakeld door een veiligheidsschakeling: Het tuingereedschap werkt niet meer.

Druk na het automatisch uitschakelen van het product niet meer op de aan/uit-schakelaar. De accu kan beschadigd worden.

Neem de aanwijzingen voor het afvoeren van de accu in acht.

Opladen

Het opladen begint zodra de netstekker van het oplaadapparaat in het stopcontact wordt gestoken en de accu (16) in het oplaadapparaat wordt geplaatst.

Door de intelligente oplaadmethode wordt de oplaadtoestand van de accu automatisch herkend en afhankelijk van accutemperatuur en -spanning de optimale laadstroom gekozen.

Daardoor wordt de accu ontzien en blijft, bewaard in het oplaadapparaat, altijd volledig opgeladen.

Zaagketting monteren en spannen (zie afbeeldingen B1 – B7)

- ▶ **Gebruik voor de montage geen gereedschap.**
- ▶ **Controleer tijdens de werkzaamheden regelmatig de kettingspanning.** Het gebruik van de snoeizaag met een verkeerd afgestelde of verkeerd gespannen ketting kan tot kettingbreuk, terugslag en/of letsel leiden.
- ▶ **In het bijzonder bij nieuwe zaagkettingen moet in het begin met verslapping worden gerekend.**
- ▶ **Span de zaagketting niet wanneer deze zeer heet is. De ketting trekt na het afkoelen samen en ligt dan te strak op het zwaard.**
- ▶ **Gebruik alleen zaagkettingen met een kettingschakeldikte (groefbreedte) van 1,1 mm.**
 - Leg de snoeizaag op een recht oppervlak neer.
 - Controleer dat het spanwiel (2) volledig tegen de richting van de wijzers van de klok is gedraaid.
 - Steek de zaagketting (14) in de opening van het zwaard (15). Let daarbij op de juiste looprichting. Vergelijk daarvoor de zaagketting met het looprichtingsymbool (19).
 - Plaats het zwaard (15) op de bevestigingsbout (21) en plaats de kettingschakels om het tandwiel (24).
 - Controleer of alle delen goed geplaatst zijn en houd het zwaard met de zaagketting in deze stand. Gebruik de magneet (20) als extra steun bij het uitlijnen van de kettingrail.
 - Draai het spanwiel (2) met de wijzers van de klok mee tot de ketting deels gespannen is.
 - Plaats de SDS-afscherming (11) en draai de spanknop (12) in de richting van de wijzers van de klok tot de afscherming deels geborgd is.

- Draai het spanwiel (2) met de wijzers van de klok mee (+) tot de juiste kettingspanning is bereikt. De zaagketting (14) is juist gespannen als deze ca. 2–3 mm kan worden opgetild.
- Wanneer de juiste spanning is bereikt, draait u de spanknop (12) rechtsom tot hij strak staat en klapt u de beugel op de spanknop (12) naar beneden. De kettingrail wordt vastgezet in de ingestelde positie. Draai het spanwiel (2) niet verder.
- Als de ketting te strak staat, klapt u de beugel op de spanknop (12) omhoog en draait u hem gedeeltelijk tegen de klok in. Draai het spanwiel in de richting van (-) en herhaal de stappen voor het spannen.

Zaagkettingsmering (zie afbeelding C)

De zaagketting wordt tijdens het gebruik niet automatisch met kettingolie gesmeerd.

Controleer de zaagketting voor elk gebruik en breng handmatig olie aan.

Gebruik van de snoeizaag zonder kettingolie zal de snoeizaag beschadigen.

De levensduur van de zaagketting en de zaagprestaties zijn afhankelijk van een optimale smering.

Opmerking: Gebruik uitsluitend biologisch snel afbreekbare kettingsmeerstoffen (volgens RAL-UZ48) om een beschadiging van de snoeizaag te voorkomen. Gebruik nooit gerecyclede olie of oude olie. Bij het gebruik van niet toegelaten olie vervalt de garantie.

Breng olie aan op de zaagketting:

- Verwijder de accu voordat u de ketting in de olie zet.
- Draag altijd handschoenen wanneer u olie op de zaagketting aanbrengt.
- Plaats de snoeizaag op een geschikt oppervlak met de afdekking (11) naar boven gericht.
- Breng olie aan in het gebied tussen het zwaarden de zaagketting.
- Plaats de accu opnieuw. Schakel de snoeizaag kort in om de olie gelijkmatig over de geleidingsrail en de zaagketting te verdelen.

Gebruik

In- en uitschakelen (zie afbeelding E)

Inschakelen

Verwijder de kettingafdekking (13) en plaats de opgeladen accu.

Houd de snoeizaag met beide handen vast, een hand aan de achterste greep (6) en een hand aan de extra greep (3).

Druk op de inschakelblokkering (4) en vervolgens op de aan/uitschakelaar (5).

Zodra de zaagketting (14) beweegt, laat u de inschakelvergrendeling (4) weer los.

Uitschakelen

Laat de aan/uit-schakelaar (5) los, de zaagketting (14) komt tot stilstand.

Als de zaagketting (14) niet stopt nadat u de aan/uit-schakelaar (5) hebt losgelaten, neem dan contact op met de klantenservice van Bosch.

Verwijder de accu en trek de kettingafdekking (13) open.

Werken met de snoeizaag

- ▶ Lees vóór het gebruik altijd de gebruiksaanwijzing en de veiligheidsvoorschriften.
- ▶ Gebruik de machine nooit met defecte afschermingen of zonder afschermingen, bijvoorbeeld de afscherming van de lopende zaagketting.
- ▶ Controleer altijd de staat van de snoeizaag en de ketting. Is de zaagketting gesmeerd met olie? Zie het gedeelte "Smering van de zaagketting". Gebruik de snoeizaag alleen wanneer deze in onberispelijke toestand verkeert. Breng geen wijzigingen aan de snoeizaag aan.
- ▶ Controleer altijd of de snoeizaag correct is gemonteerd, zie het gedeelte "Montage en spannen van de zaagketting".
- ▶ Controleer of de kettingbescherming van de lopende zaagketting juist is geplaatst. Als de kettingbescherming van de lopende zaagketting defect is en niet in de normale positie terugkeert, neem dan contact op met de klantenservice van Bosch.
- ▶ Draag altijd geschikte kleding en persoonlijke beschermende uitrusting.
- ▶ Draag een veiligheidsbril, gehoorbescherming en werkhandschoenen. Geschikte beschermende kleding vermindert de kans op letsel door wegvliegend materiaal en het onbedoeld aanraken van de zaagketting.
- ▶ Let er altijd op dat de omgeving droog en vrij van obstakels is en zich geen andere personen in de omgeving bevinden.
- ▶ Gebruik de snoeizaag altijd op een stabiele en vlakke ondergrond. Gebruik de snoeizaag altijd bij goed licht.
- ▶ Gebruik de snoeizaag nooit op een ladder of boven schouderhoogte.
- ▶ Nooit te ver uithalen of met uitgestrekte armen werken.
- ▶ Houd de snoeizaag altijd met beide handen vast.
- ▶ Wees voorzichtig met olie op de greppoppervlakken en de handschoenen.
- ▶ Gebruik een stofmasker bij het zagen van behandeld hout.
- ▶ Controleer of er zich geen stroomkabel bevindt in het gedeelte waar u zaagt.

Algemeen gedrag (zie afbeelding G)

- Wie voor het eerst boomstammen zaagt, kan het best oefenen op een zaagbok of een stelling.

- Houd de snoeizaag aan de zijkant van uw lichaam, met uw voorkeurshand.
- De beweegbare kettingbescherming (1) is aangebracht om de extra greep te beschermen. Deze bescherming beweegt omhoog wanneer het gereedschap door het hout zaagt. Na het zagen keert de kettingbescherming (1) terug naar de oorspronkelijke positie.
- De zaagketting moet vóór het contact met het hout op volle snelheid lopen.
- Druk tijdens het zagen niet met kracht op de zaagketting, maar laat deze werken.
- Verwijder de snoeizaag met een lopende zaagketting uit een niet tot het einde gezaagde zaagsnede.
- Voorzichtig aan het einde van de zaagsnede. Zodra de snoeizaag uit de zaagsnede komt, verandert de gewichtskracht plotseling. Er bestaat gevaar voor letsel van benen en voeten.

Terugslag van de zaag (zie afbeelding H)

Verwijder of verander nooit de kettingbescherming! De zaag is uitgerust met een bescherming van de lopende zaagketting om terugslag te voorkomen als de punt van de zaag per ongeluk tegen het hout wordt gedrukt.

Terugslag van de zaag is het plotseling omhoog- of terugslaan van de lopende snoeizaag. Dit kan optreden bij aanraking van de zwaarpunt met het zaagmateriaal of bij een vastklemmende ketting.

Wanneer zaagterugslag optreedt, reageert de snoeizaag onvoorspelbaar en kan ze ernstig letsel veroorzaken bij de bediener of bij personen in de omgeving van de zaag.

Zijdelingse sneden, diagonale sneden en sneden in de lengterichting moeten met grote voorzichtigheid worden uitgevoerd. Laat in gevaarlijke situaties de aan/uit-schakelaar (5) los om letsel te voorkomen.

Ter voorkoming van zaagterugslag:

- Zet de snoeizaag zo vlak mogelijk aan.
- Werk nooit met een losse, verslapte of sterk versleten zaagketting.
- Vervang een botte zaagketting.
- Zaag nooit boven schouderhoogte.
- Zaag nooit met de punt van het zwaard.
- Houd de snoeizaag altijd met beide handen vast.
- Gebruik altijd een door Bosch geadviseerde terugslagremmende zaagketting.
- Let op de juiste kettingspanning.

Zagen van boomstammen/vuurhout (zie afbeeldingen I1 en I2)

- Gebruik bij het zagen van boomstammen een zaagbok die op een vlakke en stevige ondergrond staat.
- Zaag alleen hout of houten voorwerpen. Let er bij het zagen altijd op dat u geen stenen, spijkers enz. raakt, omdat deze kunnen worden weggeslingerd, de ketting kunnen beschadigen of ernstig letsel kunnen veroorzaken bij de bediener of omstanders.
- Borg de boomstammen vóór het zagen altijd.

- Zaag de boomstammen altijd voorbij de geborgde punten om te voorkomen dat de ketting klem raakt wanneer de stam breekt.
- Let erop dat de zaagketting nooit met de vloer of de voorwerpen in de werkomgeving in aanraking komt.
- Let vanwege de kans op struikelen op boomstronken, takken, wortels, enz.
- Het is niet raadzaam om hout te zagen dat groter is dan de in de technische gegevens vermelde zaagcapaciteit (130 mm).

Takken afzagen van een tak of boom (zie afbeelding J)

- Na het vellen zaagt u de takken van de geveld boom of van grote takken.
- Laat grote naar onderen gerichte takken, die de boom steunen, eerst staan.
- Verwijder kleine takken in één keer zagen.
- Wees voorzichtig met het afzagen van takken en twijgen, deze kunnen terugveren.
- Gebruik de snoeizaag nooit op een ladder of boven schouderhoogte.
- Het zaagproces wordt geoptimaliseerd wanneer de kettingsnelheid tijdens het zagen constant blijft.

Fouten opsporen

Als het elektrische gereedschap niet goed werkt, vindt u in de volgende tabel informatie over foutsymptomen, mogelijke oorzaken en oplossingen. Neem contact op met een servicewerkplaats als u hiermee het probleem niet kunt verhelpen.

Let op: Schakel het elektrische gereedschap uit en verwijder de accu voordat u het gereedschap op storingen onderzoekt.

| Symptoom | Mogelijke oorzaak | Oplossing |
|---|---|---|
| Snoeizaag draait niet | Accu leeg | Accu opladen, zie ook "Aanwijzingen voor het opladen" |
| | Accu niet correct ingezet | Controleer dat beide vergrendelingsstanden zijn vastgeklikt |
| | Motorbeveiliging aangesproken | Motor laten afkoelen |
| | Accu te koud of te heet | Accu laten opwarmen of afkoelen |
| | Kettingspanning te hoog | Maak de zaagketting los, zie ook "Monteren en spannen van de zaagketting". |
| Zaagketting beweegt niet | Accu leeg | Accu opladen, zie ook "Aanwijzingen voor het opladen" |
| | Elektrisch gereedschap defect | Neem contact op met de erkende Bosch-klantenservice |
| | Gedeelte is verstopt onder de SDS-afdekking | Zie "Onderhoud en reiniging" |
| | Geen olie op de zaagketting | Span de zaagketting (zie ook "Monteren en spannen van de zaagketting") en smeer deze (zie ook "Smeren van de zaagketting"). |
| Snoeizaag werkt met onderbrekingen | Intern los contact | Neem contact op met de erkende Bosch-klantenservice |
| | Aan/uit-schakelaar (5) defect | Neem contact op met de erkende Bosch-klantenservice |
| Zaagketting droog | Geen olie op de zaagketting | Smeer de zaagketting; zie ook "Smering". |
| Zaagketting of geleidingsrail heet | Geen olie op de zaagketting | Smeer de zaagketting; zie ook "Smering". |
| | Kettingspanning te hoog | Maak de zaagketting los, zie ook "Monteren en spannen van de zaagketting". |
| | Zaagketting stomp | Zaagketting vervangen |
| Snoeizaag trekt, trilt of zaagt niet goed | Kettingspanning te laag | Maak de zaagketting los, zie ook "Monteren en spannen van de zaagketting". |
| | Zaagketting stomp | Zaagketting vervangen |
| | Zaagketting versleten | Zaagketting vervangen |
| | Zaagtanden wijzen in de verkeerde richting | Zaagketting juist monteren |

| Symptoom | Mogelijke oorzaak | Oplossing |
|-----------------------------------|--|--|
| Sterke trillingen of geluiden | Elektrisch gereedschap defect | Neem contact op met de erkende Bosch-klantenservice |
| Zaagduur per acculading te gering | Te veel wrijving wegens ontbrekende smering | Smeer de zaagketting; zie ook "Smering" |
| | Zaagketting vuil | Zaagketting reinigen |
| | Slechte zaagtechniek | zie "Werzaamheden met de snoeizaag" |
| | Accu niet volledig opgeladen | Accu opladen, zie ook "Aanwijzingen voor het opladen" |
| Zaagketting beweegt langzaam | Accu buiten het toegestane temperatuurbereik | Laat de accu op kamertemperatuur komen (binnen het toegestane temperatuurbereik van 0–45 °C) |
| | Accu leeg | Accu opladen, zie ook "Aanwijzingen voor het opladen" |
| | Accu buiten het toegestane temperatuurbereik | Laat de accu op kamertemperatuur komen (binnen het toegestane temperatuurbereik van 0–45 °C) |

Onderhoud en service

Onderhoud en reiniging

- **Neem altijd de accu uit het tuingereedschap voor werkzaamheden aan het gereedschap (zoals het uitvoeren van onderhoud en het wisselen van inzetgereedschap) en voor het vervoeren en opbergen van het tuingereedschap.** Bij per ongeluk bedienen van de aan/uitschakelaar bestaat verwondingsgevaar.

Opmerking: Voer de volgende onderhoudswerkzaamheden regelmatig uit, zodat u verzekerd bent van een lang en probleemloos gebruik.

Houd het elektrische gereedschap en de ventilatieopeningen altijd schoon om goed en veilig te werken. Controleer de snoeizaag regelmatig op zichtbare gebreken, zoals een losse of beschadigde zaagketting en versleten of beschadigde onderdelen.

Controleer of afdekkingen en afschermingen niet beschadigd zijn en juist zijn aangebracht. Voer voor het gebruik eventueel noodzakelijke onderhouds- of reparatiewerkzaamheden uit.

Na de werkzaamheden. Opbergen

Plaats de kettingafdekking (13) op het zwaard (15) wanneer u de snoeizaag niet gebruikt. Hiermee voorkomt u letsel. De zaagketting (14) kan door ongewenste slagen of krassen stomp worden.

Reinig de zaagketting (14) en het zwaard (15) voordat u het product gedurende een lange periode opbergt. Hiermee voorkomt u vastzitten van onderdelen.

Reinig het vormkunststofhuis van de snoeizaag met behulp van een zachte borstel en een schone doek. Gebruik geen water, oplosmiddel of polijstmiddel. Verwijder alle verontreinigingen, in het bijzonder van de ventilatieopeningen van de motor. Gebruik geen hogedrukreiniger om uw snoeizaag te reinigen.

Verwijder het deksel (11), het zwaard (15) en de zaagketting (14) en reinig deze met een borstel om vuil te verwijderen.

Verwijder met een borstel al het vastzittende materiaal onder de afdekking (11), het kettingwiel (24) en de zwaardbevestiging.

Als de snoeizaag langdurig moet worden opgeborgen, reinigt u de zaagketting (14) en het zwaard (15). Bewaar de snoeizaag altijd samen met de kettingafdekking (13) op een veilige plaats, droog en buiten bereik van kinderen.

Plaats geen voorwerpen op de snoeizaag.

Houd de snoeizaag tijdens opslag en gebruik uit de buurt van grote warmtebronnen.

Bewaar de snoeizaag op een veilige en droge plaats, buiten bereik van kinderen.

Verander het elektrische gereedschap niet. Ongeoorloofde veranderingen kunnen de veiligheid van het elektrische gereedschap beïnvloeden en tot meer geluiden en trillingen leiden.

Vervangen en slijpen van de zaagketting

- De zaagketting kan stomp worden bij langdurig gebruik of bij contact met andere voorwerpen, bijv. van hout.
- Voor optimale prestaties en veiligheid is een scherpe zaagketting vereist.
- Slijp de zaagketting nooit zelf, tenzij u daarmee ervaring heeft.
- Vervang de zaagketting door de als toebehoren verkrijgbare Bosch zaagketting of laat deze slijpen door een vakman.

Klantenservice en gebruikadvies

Onze klantenservice beantwoordt uw vragen over reparatie en onderhoud van uw product en over vervangingsonderdelen. Explosietekeningen en informatie over vervangingsonderdelen vindt u ook op: www.bosch-pt.com
Het Bosch-gebruiksadviesteam helpt u graag bij vragen over onze producten en accessoires.

Vermeld bij vragen en bestellingen van vervangingsonderdelen altijd het uit tien cijfers bestaande productnummer volgens het typeplaatje van het product.

Nederland

Tel.: (076) 579 54 54

Fax: (076) 579 54 94

E-mail: gereedschappen@nl.bosch.com

Meer serviceadressen vindt u onder:

www.bosch-pt.com/serviceaddresses

Vervoer

Op de aanbevolen Li-Ion-accu's zijn de eisen voor het vervoer van gevaarlijke stoffen van toepassing. De accu's kunnen door de gebruiker zonder verdere voorwaarden over de weg vervoerd worden.

Bij de verzending door derden (bijv. luchtvervoer of expeditiebedrijf) moeten bijzondere eisen ten aanzien van verpakking en markering in acht genomen worden. In deze gevallen moet bij de voorbereiding van de verzending een deskundige voor gevaarlijke stoffen geraadpleegd worden.

Verzend accu's alleen, wanneer de behuizing onbeschadigd is. Plak blootliggende contacten af en verpak de accu zodanig dat deze niet in de verpakking beweegt. Neem ook eventuele overige nationale voorschriften in acht.

Afvalverwijdering



Producten, accu's, toebehoren en verpakkingen moeten op een voor het milieu verantwoorde wijze worden gerecycled.



Gooi producten, accu's en batterijen niet bij het huisvuil!

Alleen voor landen van de EU:

Volgens de Europese richtlijn 2012/19/EU moeten niet meer bruikbare apparaten en volgens de Europese richtlijn 2006/66/EG moeten defecte of lege accu's en batterijen apart worden ingezameld en op een voor het milieu verantwoorde wijze worden gerecycled.

Bij een verkeerde afvoer kunnen afgedankte elektrische en elektronische apparaten vanwege de mogelijke aanwezigheid van gevaarlijke stoffen schadelijke uitwerkingen op het milieu en de gezondheid van mensen hebben.

Accu's/batterijen:

Li-Ion:

Lees de aanwijzingen in het gedeelte Vervoer en neem deze in acht (zie „Vervoer“, Pagina 77).

Dansk

Sikkerhedsinstrukser

Forklaring af billedsymbolerne



Læs brugsanvisningen.



Generel sikkerhedsadvarsel.



Må ikke bruges, når det regner.



Hold altid fast i grensaven med begge hænder.



Vær opmærksom på grensavens tilbageslag og undgå at save med sværdspids.



Hold hænderne væk fra kæden, når den bevæger sig.



Brug øjen- og høreværn.



Brug sikkerhedshandsker.



ADVARSEL: Fjern akkumulatorbatteriet, før vedligeholdelsesarbejde udføres.

Generelle sikkerhedsanvisninger for el-værktøj

ADVARSEL Læs alle sikkerhedsadvarsler, instruktioner, illustrationer og specifikationer, som følger med el-værktøjet. I tilfælde af manglende overholdelse af anvisningerne nedenfor er der risiko for elektrisk stød, brand og/eller alvorlige personskader.

Opbevar alle sikkerhedsinstrukser og anvisninger til senere brug.

Betegnelsen "el-værktøj" i advarslerne refererer til dit (ledningsforbundne) el-værktøj tilsluttet lysnettet eller til batteridrevet (ledningsfrit) el-værktøj.

Sikkerhed på arbejdspladsen

► **Hold arbejdsområdet rent og godt oplyst.** Rodede eller mørke områder kan medføre ulykker.

- ▶ **Brug ikke el-værktøjet i eksplosionsfarlige omgivelser, hvor der findes brændbare væsker, gasser eller støv.** El-værktøj kan slå gnister, der kan antænde støv eller dampe.
- ▶ **Sørg for, at andre personer og ikke mindst børn holdes væk fra arbejdsområdet, når el-værktøjet er i brug.** Hvis man distraheres, kan man miste kontrollen over maskinen.

Elektrisk sikkerhed

- ▶ **El-værktøjets stik skal passe til kontakten. Stikket må under ingen omstændigheder ændres. Brug ikke adapterstik sammen med jordforbundet el-værktøj.** Uændrede stik, der passer til kontakterne, nedsætter risikoen for elektrisk stød.
- ▶ **Undgå kropskontakt med jordforbundne overflader som f. eks. rør, radiatorer, komfurer og køleskabe.** Hvis din krop er jordforbundet, øges risikoen for elektrisk stød.
- ▶ **El-værktøj må ikke udsættes for regn eller fugt.** Indtrængen af vand i el-værktøj øger risikoen for elektrisk stød.
- ▶ **Brug ikke ledningen til formål, den ikke er beregnet til. Du må aldrig bære el-værktøjet i ledningen, hænge el-værktøjet op i ledningen eller rykke i ledningen for at trække stikket ud af kontakten. Beskyt ledningen mod varme, olie, skarpe kanter eller maskindele, der er i bevægelse.** Beskadigede eller udviklede ledninger øger risikoen for elektrisk stød.
- ▶ **Hvis el-værktøjet benyttes i det fri, må der kun benyttes en forlængerledning, der er egnet til udendørs brug.** Brug af forlængerledning til udendørs brug nedsætter risikoen for elektrisk stød.
- ▶ **Hvis det ikke kan undgås at bruge el-værktøjet i fugtige omgivelser, skal der bruges et HFI-relæ.** Brug af et HFI-relæ reducerer risikoen for at få elektrisk stød.

Personlig sikkerhed

- ▶ **Det er vigtigt at være opmærksom og holde øje med, hvad man laver, og bruge el-værktøjet fornuftigt. Brug ikke el-værktøj, hvis du er træt, har indtaget alkohol eller er påvirket af medikamenter eller euforiserende stoffer.** Få sekundær uopmærksomhed ved brug af el-værktøjet kan føre til alvorlige personskader.
- ▶ **Brug personligt beskyttelsesudstyr. Brug altid beskyttelsesbriller.** Brug af sikkerhedsudstyr som f. eks. støvmaske, skridsikkert fodtøj, beskyttelseshjelm eller høreværn afhængig af maskintype og anvendelse nedsætter risikoen for personskader.
- ▶ **Undgå utilsigtet igangsætning. Kontrollér, at el-værktøjet er slukket, før du tilslutter det til strømtilførslen og/eller batteriet, løfter eller bærer det.** Undgå at bære el-værktøjet med fingeren på afbryderen og sørg for, at el-værktøjet ikke er tændt, når det sluttes til nettet, da dette øger risikoen for personskader.
- ▶ **Gør det til en vane altid at fjerne indstillingsværktøj eller skruenøgle, før el-værktøjet startes.** Hvis et styk-

ke værktøj eller en nøgle sidder i en roterende maskindel, er der risiko for personskader.

- ▶ **Undgå en unormal legemssposition. Sørg for at stå sikkert, mens der arbejdes, og kom ikke ud af balance.** Dermed har du bedre muligheder for at kontrollere el-værktøjet, hvis der skulle opstå uventede situationer.
- ▶ **Brug egnet arbejdstøj. Undgå løse beklædningsgenstande eller smykker. Hold hår og tøj væk fra dele, der bevæger sig.** Dele, der er i bevægelse, kan gribe fat i løstsiddende tøj, smykker eller langt hår.
- ▶ **Hvis støvudsugnings- og opsamlingsudstyr kan monteres, er det vigtigt, at dette tilsluttes og benyttes korrekt.** Brug af en støvopsugning kan reducere støvmængden og dermed den fare, der er forbundet med støv.
- ▶ **Selvom du kender værktøjet godt og er vant til at bruge det, skal du alligevel være opmærksom og overholde sikkerhedsanvisningerne.** Et øjeblik uopmærksomhed kan medføre alvorlige personskader.

Omhyggelig omgang med og brug af el-værktøj

- ▶ **Undgå overbelastning af el-værktøjet. Brug altid el-værktøj, der er beregnet til det stykke arbejde, der skal udføres.** Med det passende el-værktøj arbejder man bedst og mest sikkert inden for det angivne effektområde.
- ▶ **Brug ikke el-værktøj, hvis afbryderen er defekt.** El-værktøj, der ikke kan startes eller stoppes, er farligt og skal repareres.
- ▶ **Træk stikket ud af stikkontakten og/eller fjern batteriet, hvis det kan tages af, før el-værktøjet justeres, før skift af tilbehørsdele og før el-værktøjet lægges til opbevaring.** Disse sikkerhedsforanstaltninger forhindrer utilsigtet start af el-værktøjet.
- ▶ **Opbevar ubenyttet el-værktøj uden for børns rækkevidde. Lad aldrig personer, der ikke er fortrolige med el-værktøjet eller ikke har gennemlæst disse instrukser, benytte el-værktøjet.** El-værktøj er farligt, hvis det benyttes af ukyndige personer.
- ▶ **Vedligehold el-værktøj og tilbehørsdele. Kontroller, om bevægelige maskindele fungerer korrekt og ikke sidder fast, og om delene er brækket eller beskadiget, således at el-værktøjets funktion påvirkes. Få beskadigede dele repareret, inden el-værktøjet tages i brug.** Mange uheld skyldes dårligt vedligeholdt el-værktøj.
- ▶ **Sørg for, at skæreværktøjer er skarpe og rene.** Omhyggeligt vedligeholdt skæreværktøjer med skarpe skærekanter sætter sig ikke så hurtigt fast og er nemmere at føre.
- ▶ **Brug el-værktøj, tilbehør, indsatsværktøj osv. iht. disse instrukser. Tag hensyn til arbejdsforholdene og det arbejde, der skal udføres.** Anvendelse af el-værktøjet til formål, som ligger uden for det fastsatte anvendelsesområde, kan føre til farlige situationer.
- ▶ **Hold håndtag og gribeblader tørre, rene og fri for olie og smørefedt.** Hvis håndtag og gribeblader er glatte, kan

værktøjet ikke håndteres og styres sikkert, hvis der sker noget uventet.

Omhyggelig omgang med og brug af akku-værktøj

- ▶ **Oplad kun batterier i ladeapparater, der er anbefalet af producenten.** Et ladeapparat, der er egnet til en bestemt type batterier, må ikke benyttes med andre batterier – brandfare.
- ▶ **Brug kun batterier, der er beregnet til el-værktøjet.** Brug af andre batterier øger risikoen for personskader og er forbundet med brandfare.
- ▶ **Batterier, der ikke benyttes, må ikke komme i berøring med metaldele såsom kontorclips, mønter, nøgler, søm, skruer eller andre små metalgenstande, da disse kan kortslutte kontakterne.** En kortslutning mellem batteri-kontakterne øger risikoen for personskader i form af forbrændinger.
- ▶ **Hvis batteriet anvendes forkert, kan der slippe væske ud af batteriet - undgå kontakt. Hvis det alligevel skulle ske, skylles med vand. Søg læge, hvis væsken kommer i øjnene.** Batterivæske kan give hudirritation eller forbrændinger.
- ▶ **Brug ikke batterier eller værktøj, som er beskadiget eller modificeret.** Beskadigede eller modificerede batterier kan reagere uforudsigeligt og forårsage brand, eksplosion eller fare for personskade.
- ▶ **Batterier eller værktøj må ikke udsættes for ild eller meget høje temperaturer.** Ild eller temperaturer over 130 °C kan medføre eksplosion.
- ▶ **Følg alle instruktioner for opladning. Batteriet må ikke oplades ved temperaturer uden for det område, der er angivet i instruktionerne.** Forkert opladning eller opladning ved temperaturer uden for det angivne område kan medføre skader på batteriet og forøge brandfaren.

Service

- ▶ **Sørg for, at el-værktøj kun reparerer af kvalificerede fagfolk og at der kun benyttes originale reservedele.** Dermed sikres størst mulig maskinsikkerhed.
- ▶ **Beskadigede batterier må aldrig reparerer.** Reparation af batterier må kun udføres af producenten eller autoriserede reparatører.

Sikkerhedsinstrukser til grensav

- ▶ **Hold alle legemsdele væk fra savkæden, når grensaven kører. Kontrollér, at savkæden ikke berører noget, før grensaven startes.** Når der arbejdes med en grensav, kan et øjebliks uopmærksom medføre, at tøj eller legemsdele fanges af savkæden.
- ▶ **Værktøjet er beregnet til at blive håndteret med begge hænder. Hold altid fast i grensaven med den ene hånd på det bageste håndgreb og med den anden hånd på det ekstra håndgreb. (se billede F)**
- ▶ **Hold altid kun fast i de isolerede gribeblader på grensaven, da savkæden kan berøre skjulte strømledninger.** Savkædens kontakt med en spændingsførende

ledning kan sætte el-værktøjets metaldele under spænding, hvilket kan føre til elektrisk stød.

- ▶ **Brug øjenværn. Det anbefales at bruge yderligere understyr til beskyttelse af høreelse, hoved, hænder, ben og fødder.** Passende beskyttelsestøj reducerer kvæstelsesfaren fra omkringflyvende spånmaterialer og tilfældig berøring af savkæden.
- ▶ **Brug ikke grensaven, når der arbejdes på et træ, på en stige, på et tag eller på en ustabil støtteanordning.** Bruges grensaven på denne måde, kan dette føre til alvorlige kvæstelser.
- ▶ **Sørg altid for at stå rigtigt og anvend kun grensaven, når du står på fast, sikker og lige undergrund.** Glat undergrund eller ustabile ståflader kan medføre, at man taber ligevægten eller kontrollen over grensaven.
- ▶ **Når der saves i en gren, der er under spænding, skal du regne med, at den fjedrer tilbage.** Når spændingen frigøres i træfibrene, kan den spændte gren ramme den person, der bruger saven, og/eller du taber kontrollen over grensaven.
- ▶ **Vær særlig forsigtig, når der saves i undertræ og unge træer.** Det tynde materiale kan sættes sig fast i savkæden og slå på dig eller bringe dig ud af ligevægt.
- ▶ **Bær grensaven i det bageste greb, når den er slukket, med savkæden væk fra kroppen. Grensaven skal altid være forsynet med en kædeskærm, når den transporteres eller lægges til opbevaring.** Omhyggelig omgang med grensaven forringer sandsynligheden for tilfældig berøring af den kørende savkæde.
- ▶ **Overhold instruktionerne for smøring, kædespænding og skift af sværd og kæde.** En kæde, der er spændt eller smurt forkert, kan enten gå i stykker eller øge risikoen for tilbageslag.
- ▶ **Sav kun i træ. Brug ikke grensaven til arbejde, den ikke er beregnet til. Eksempel: Brug ikke grensaven til at save i metal, plast, murværk eller byggematerialer, der ikke er af træ.** Brug af grensaven til formål, den ikke er beregnet til, kan føre til farlige situationer.
- ▶ **Denne grensav er ikke beregnet til at fælde træer.** Bruges grensaven til formål, den ikke er beregnet til, kan dette føre til alvorlige kvæstelser af brugeren eller af personer, der opholder sig i nærheden.
- ▶ **Overhold alle instruktioner, når fastklemt materiale fjernes, grensaven opbevares eller vedligeholdes.** Sørg for, at kontakten er slukket, og at akkuen er fjernet.
- ▶ **Årsager til et tilbageslag og hvordan et sådant undgås:**
 - Tilbageslag kan optræde, hvis spidsen på styreskinnen berører en genstand, eller hvis træet bøjer sig, og savkæden sætter sig fat i snittet.
 - En berøring med skinnespidsen kan i nogle tilfælde føre til en uventet, bagudrettet reaktion, hvor styreskinnen slås opad og hen imod den person, der betjener saven.
 - Sætter savkæden sig fast i styreskinnens overkant, kan skinnen hurtigt støde tilbage i den retning, hvor brugeren befinder sig.
 - Hver enkelt af disse reaktioner kan medføre, at du taber

kontrollen over saven, og at du muligvis bliver alvorligt kvæstet. Stol ikke udelukkende på det sikkerhedsudstyr, der er monteret i grensaven. Som bruger af en grensav bør du træffe forskellige foranstaltninger for at undgå uheld og kvæstelser.

Et tilbageslag skyldes forkert eller fejlbehæftet brug af grensaven. Det kan forhindres ved at træffe egnede sikkerhedsforanstaltninger, der beskrives i det følgende:

- ▶ **Hold fast i saven med begge hænder, så tommelfinger og fingre omslutter grensavens greb. Sørg for at stå sikkert og positionér armene på en sådan måde, at du kan modstå tilbageslagskræfter.** Er egnede foranstaltninger truffet, kan brugeren beherske tilbageslagskræfterne. Slip aldrig grensaven.
- ▶ **Undgå en anormal legemsposition og sav ikke over skulderhøjde.** Derved undgås en utilsigtet berøring med skinnespidsen, og en bedre kontrol af grensaven muliggøres i uventede situationer.
- ▶ **Brug altid de af fabrikanten foreskrevne reserve-skiner og savkæder.** Forkerte reserveskiner og savkæder kan føre til ødelæggelse af kæden eller tilbageslag.
- ▶ **Overhold fabrikantens instruktioner mht. slibning og vedligeholdelse af savkæden.** For lave dybdebegrænsere øger tendensen til tilbageslag.

Yderligere sikkerhedsinstrukser

- ▶ **Dette el-værktøj er ikke egnet til at blive brugt af personer (inkl. børn) med begrænsede fysiske, sensoriske eller psykiske evner eller manglende erfaring og/eller viden, medmindre de overvåges af en sikkerhedsansvarlig person eller modtager instruktioner fra denne person om, hvordan el-værktøjet skal håndteres.** Børn bør holdes under opsyn for at forhindre, at de leger med el-værktøjet.
- ▶ **Kontrollér, at alle skærme og håndtag er monteret, når produktet er i brug.** Forsøg aldrig at tage et ufuldstændigt monteret produkt eller et produkt med ikke tilfaldte modifikationer i brug.
- ▶ Sørg altid for, at kæden er positioneret rigtigt. En forkert positioneret kæde kan føre til kædebrist, tilbageslag og/eller kvæstelser.
- ▶ Brug altid robuste, lange arbejdsbukser, når de arbejdes med grensaven.
- ▶ **Denne grensav er ikke egnet til snit, der føres nedefra og op.** Brug af grensaven til formål, den ikke er beregnet til, kan føre til farlige situationer.

Sikkerhedsinstrukser og henvisninger til optimal håndtering af akkuen

- ▶ **Sikr, at produktet er slukket, før akkuen sættes i.** Der kan opstå uheld, hvis en akku sættes i et haveredskab, der er tændt.
- ▶ **Brug kun Bosch akkuer, der er beregnet til dette haveredskab.** Brug af andre akkuer kan føre til kvæstelser og er forbundet med brandfare.
- ▶ **Åbn ikke akkuen.** Fare for kortslutning.



Beskyt akkuen mod varme (f.eks. også mod varige solstråler), brand, vand og fugtighed. Fare for eksplosionsfare.









- ▶ **Når produktet ikke bruges, skal man sørge for, at ikke benyttede akkuer må ikke komme i berøring med kontakclips, mønter, nøgler, søm, skruer eller andre små metalgenstande, da disse kan kortslutte kontakterne.** En kortslutning mellem akku-kontakterne øger risikoen for personskader i form af forbrændinger eller brand.
- ▶ **Beskadiges akkuen eller bruges den forkert, kan der sive dampe ud.** Udluft området og gå til læge, hvis du føler dig utilpas. Dampene kan irritere luftvejene.
- ▶ **Brug kun akkuen i producentens produkter.** Kun på denne måde beskyttes akkuen mod farlig overbelastning.
- ▶ **Akkuen kan blive beskadiget af spidse genstande som f.eks. søm eller skruetrækkere eller ydre kraftpåvirkning.** Der kan opstå indvendig kortslutning, så akkuen kan antændes, ryge, eksplodere eller overophedes.
- ▶ **Kortslut ikke akkuen.** Fare for eksplosionsfare.
- ▶ Beskyt akkuen mod fugtighed og vand.
- ▶ Opbevar kun haveredskabet og akkuen ved temperaturer mellem -20 °C og 50 °C. Lad f.eks. ikke akkuen blive liggende i bilen om sommeren.
- ▶ Rengør akkuens ventilationsåbninger en gang imellem med en blød, ren og tør pensel.

Symboler

De efterfølgende symboler er af betydning for at kunne læse og forstå betjeningsvejledningen. Læg mærke til symbolerne og overhold deres betydning. En rigtig forståelse af symbolerne er med til at sikre en god og sikker brug af produktet.

| Symbol | Betydning |
|---|--|
|  | Kontrollér nøje det område, hvor haveredskabet skal bruges, for vilde dyr og kæledyr. Vilde dyr og kæledyr kan blive kvæstet, når produktet bruges. Kontrollér produktets anvendelsesområde grundigt og fjern alle sten, stokke, træde, knogler og fremmede genstande. |
|  | Brug hovedværn, hvis der er fare for, at nedfaldende grene kan føre til kvæstelser. |
|  | Sørg for, at andre personer og ikke mindst børn holdes væk fra arbejdsområdet, når produktet er i brug. Hvis man distraheres, kan man miste kontrollen over maskinen. |
|  | Bevægelsesretning |
|  | Reaktionsretning |

| Symbol | Betydning |
|---|----------------------|
|  | Vægt |
|  | Tænding |
|  | Slukning |
|  | Tilladt handling |
|  | Forbudt handling |
| CLICK! | Hørbar støj |
|  | Tilbehør/reservedele |

Produkt- og ydelsesbeskrivelse



Læs alle sikkerhedsinstrukser og instrukser. I tilfælde af manglende overholdelse af sikkerhedsinstrukserne og instrukserne er der risiko for elektrisk stød, brand og/eller alvorlige kvæstelser.

Vær opmærksom på billederne bag i brugsanvisningen.

Beregnet anvendelse

Produktet er beregnet til husholdningsbrug til at save i træ som f.eks. grene, brædder, træbjælker osv. i nærheden af jorden.

Disse snit kan saves med eller på tværs af fibrene.

Dette el-værktøj er ikke egnet til savning i mineralske materialer og gipsplader.

Dette el-værktøj er ikke egnet til savning nedefra og op, til dyksnit og til fældning af træer.

Dette el-værktøj skal betjenes med to hænder, når det er i brug.

Leveringsomfang

Tag produktet forsigtigt ud af emballagen. Kontrollér, at delene er fri for mangler:

- Grensav
- Afdækning
- Savkæde

Tekniske data

| Grensav | EasyChain 18V-15-7 | |
|---|--------------------|----------------------|
| Varenummer | | 3 600 HB8 9.. |
| Kædehastighed i tomgang | m/s | 6,95 |
| Sværdlængde | mm | 150 |
| Savkapacitet | mm | 130 |
| Spænding af kæde uden brug af værktøj (SDS) | | ● |
| Savkædetype | | 325" – 80BX |
| Notbredde | mm | 1,1 (0,043") |

- Sværd
- Kædeskærm
- Savkædeolie (50 ml)
- Brugsanvisning

Akku og ladeaggregat følger med bestemte udførelser.

Hvis nogle dele mangler eller er beskadigede, bedes du kontakte den forhandler, hvor du har købt produktet.

Illustrerede komponenter

Nummereringen af de illustrerede komponenter refererer til illustrationen af el-værktøjet på illustrationssiden.

- (1) Kædebeskytter
- (2) Spændehjul
- (3) Ekstra håndgreb
- (4) Kontaktspærre til start-stop-kontakt
- (5) Start-stop-kontakt
- (6) Bageste håndgreb
- (7) Holder til akku
- (8) Akku-ladetilstandsindikator
- (9) Håndbeskyttelse
- (10) Spånudkast
- (11) Afdækning
- (12) Spændeknap
- (14) Savkæde
- (13) Kædeskærm
- (15) Sværd
- (16) Akku^{a)}
- (17) Ladeaggregat^{a)}
- (18) Serienummer
- (19) Løberetnings- og skæreretningssymbol
- (20) Magnet
- (21) Fastgørelsesbolt
- (22) Sværd-styreskinne
- (23) Bolt til kædespænding
- (24) Kædehjul
- (25) Akku-oplåsningstast

a) **Tilbehør, som er illustreret eller beskrevet i brugsanvisningen, hører ikke til standard-leveringen.**

| Grensav | | EasyChain 18V-15-7 |
|---|----|---|
| Vægt svarer til EPTA-Procedure 01:2014 ^{A)} | | |
| – Uden akkumulatorbatteri | kg | 1,3 |
| – Med akkumulatorbatteri | kg | 1,7 (1,5 Ah) – 2,0 (6,0 Ah) |
| Serienummer | | Se serienummer (typeskilt) på produktet |
| Anbefalet omgivelsestemperatur ved opladning | °C | 0... +35 |
| tilladt omgivelsestemperatur under opbevaring | °C | -20... +50 |
| tilladt omgivelsestemperatur under brug ^{B)} | °C | 0... +40 |
| Akkutype | | PBA 18V...W- 1,5 Ah, 2,0 Ah, 2,5 Ah, 4,0 Ah, 6,0 Ah |

A) afhængigt af den anvendte akku

B) Begrænset ydelse ved temperaturer <0 °C.

Støj-/vibrationsinformation

| Støjemissionsværdier beregnet iht. EN 62841-4-1 | | EasyChain 18V-15-7 |
|--|------------------|--------------------|
| Produktets A-vægtede støjniveau er typisk: | | |
| – Lydtrykniveau | dB(A) | 80 |
| – Lydeffektniveau | dB(A) | 88 |
| – Usikkerhed K | dB | 3,0 |
| Brug høreværn! | | |
| Samlede vibrationsværdier ah (vektorsum af tre retninger) og usikkerhed K beregnet iht. EN 62841-4-1 | | |
| – Vibrationseksponering a _h | m/s ² | 4,0 |
| – Usikkerhed K | m/s ² | 1,5 |

At den/de angivne samlede svingningsværdi/svingningsværdier og den/de angivne støjemissionsværdi/støjemissionsværdier er blevet målt iht. en standardiseret testmetode og kan blive brugt til at sammenligne et el-værktøj med et andet.

At den/de angivne samlede svingningsværdi/svingningsværdier og den/de angivne støjemissionsværdi/støjemissionsværdier også kan bruges til at foretage en foreløbig vurdering af belastningen.

At svingnings- og støjemissionerne kan afvige fra de angivne værdier, når el-værktøjet er i brug, afhængigt af hvad el-værktøjet bruges til, især hvilken type emne bearbejdes; og hvis det er nødvendigt, fastlægges sikkerhedsforanstaltninger for at beskytte brugeren, der baserer på en vurdering af svingningsbelastningen under de faktiske brugsbetingelser (her skal der tages højde for alle driftscyklussens dele som f.eks. tider, hvor el-værktøjet er slukket, og tider, hvor el-værktøjet godt nok er tændt, men kører uden belastning).

Montering

Akku sættes i/tages ud (se billede D)

Bemærk: Anvendes ikke egnede akkuer, kan dette føre til fejlfunktioner eller til beskadigelse af produktet.

Sæt den opladte akku (**16**) i. Sikr, at akkuen er sat rigtigt i. Akkuen (**16**) tages ud af produktet ved at trykke på akku-udløserknappen (**25**) og trække akkuen ud.

Akku lades

► **Kontroller netspændingen! Strømkildens spænding skal stemme overens med angivelserne på ladeaggregatets typeskilt. Ladeaggregater til 230 V kan også tilsluttes 220 V.**

Akkuen er udstyret med en temperatuovervågning, som kun tillader ladning i et temperaturområde mellem 0 °C og 35 °C. Derved opnås en lang levetid for akkuen.

Bemærk: Akkuen er delvist opladet, når den udleveres. For at sikre at akkuen fungerer 100%, lades akkuen fuldstændigt i ladeaggregatet før første ibrugtagning.

Li-Ion-akkuen kan oplades til enhver tid, uden at levetiden forkortes. En afbrydelse af opladningen beskadiger ikke akkuen.

Li-Ion-akkuen er beskyttet mod dybafledning via „Electronic Cell Protection (ECP)“. Er akkuen afladet, slukkes produktet med en beskyttelseskontakt: Haveredskabet arbejder ikke mere.

Tryk ikke mere på start-stop-kontakten efter automatisk slukning af produktet. Akkuen kan blive beskadiget.

Læs og overhold henvisningerne mht. bortskaffelse af akkuen.

Opladning

Opladningen starter, så snart ladeaggregatets netstik sættes i stikdåsen, og akkuen (16) placeres i ladeaggregatet.

Den intelligente ladeproces gør, at akkuens ladetilstand automatisk erkendes, og at den optimale ladestrøm vælges, afhængigt af akkuteperatur og akkuspænding.

Derved skånes akkuen, desuden er den altid opladet 100%, når den opbevares i ladeaggregatet.

Montering og spænding af savkæde (se billeder B1 – B7)

- ▶ **Brug ikke værktøj til monteringsarbejde.**
- ▶ **Kontroller kædespændingen med regelmæssige mellemrum under arbejdet.** Bruges grensaven med en forkert positioneret eller forkert spændt kæde, kan dette føre til kædebrist, tilbageslag og/eller kvæstelser.
- ▶ **Især ved nye savkæder må man regne med en øget udvidelse i starten.**
- ▶ **Spænd ikke savkæden, hvis den er meget varm, da den trækker sig sammen, når den er afkølet, og så ligger for stramt på sværdet.**
- ▶ **Brug kun savkæder med en notbredde på 1,1 mm.**
 - Læg grensaven fra på en lige flade.
 - Sørg for, at spændehjulet (2) er drejet helt til venstre.
 - Sæt savkæden (14) ind i spalten på sværdet (15). Kontrollér, at løberetningen er korrekt; sammenlign i denne forbindelse savkæden med symbolet for løberetning og skæreretning (19).
 - Anbring sværdet (15) på fastgørelsesbolten (21) læg kædededene rundt omkring kædehjulet (24).
 - Kontrollér at alle dele er placeret rigtigt og hold sværdet i denne position med savkæden. Brug magneten (20) som yderligere støtte, når kædeskinen justeres.
 - Drej spændehjulet (2) til højre, til kæden er spændt til dels.
 - Anbring SDS-afdækningen (11) og drej spændeknappen (12) til højre, til afdækningen er sikret delvist.
 - Drej spændehjulet (2) til højre (+), til den rigtige kædespænding er nået. Savkæden (14) er spændt rigtigt, når den kan løftes ca. 2–3 mm.
 - Når den rigtige spænding er nået, drejes spændeknappen (12) til højre, til den sidder fast, hvorefter bøjlen på spændeknappen (12) klappes ned. Kædeskinen er fastgjort i den indstillede position. Drej ikke spændehjulet (2) videre.
 - Skulle kæden være spændt for stramt, klap da bøjlen på spændeknappen (12) op og drej den til dels til venstre. Drej spændehjulet i retning (-) og gentag trinene til spænding.

Smøring af savkæde (se billede C)

Savkæden smøres ikke automatisk med kædeolie, når den er i brug.

Kontroller altid savkæden før brug og påfør olie manuelt.

Brug af grensav uden kædeolie fører til skader på grensaven.

Savkædens levetid og savekapacitet afhænger af en optimal smøring.

Henvisning: Brug udelukkende biologisk hurtigt nedbrydelige kædesmøremidler (iht. RAL-UZ48) for at undgå en beskadigelse af grensaven. Brug aldrig genbrugsolie eller gammel olie. Brug af ikke godkendt olie medfører, at garantien bortfalder.

Påføring af olie på savkæden:

- Fjern akkuen, før kæden smøres med olie.
- Brug altid handsker, når olie smøres på savkæden.
- Anbring grensaven på en egnet overflade med afdækningen (11) opad.
- Påfør olie i området mellem sværdet og savkæden.
- Sæt akkuen i igen. Tænd kort for grensaven for at fordele olien ensartet på føringskinnen og savkæden.

Drift

Tænde og slukke (se billede E)

Tænding

Fjern kædeskærmen (13) og sæt den opladte akku i.

Hold fast i grensaven med begge hænder, den ene hånd på det bageste håndgreb (6) og den anden hånd på det ekstra håndgreb (3).

Tryk på kontaktspærren (4) og så på start-stop-kontakten (5).

Så snart savkæden (14) bevæger sig, slippes kontaktspærren (4) igen.

Slukning

Slip start-/stopkontakten (5), hvorefter savkæden (14) standser.

Stopper savkæden (14) ikke, når start-stop-kontakten (5) slippes, kontaktes et Bosch-serviceværksted.

Fjern akkuen og træk kædeskærmen (13) på.

Arbejde med grensaven

- ▶ **Læs altid brugsanvisningen og sikkerhedsrådene før brug.**
- ▶ **Brug aldrig maskinen, hvis skærmene er defekte, eller hvis den er uden skærme som f.eks. beskyttelse mod den kørende savkæde.**
- ▶ **Kontrollér altid grensavens og kædens tilstand. Er savkæden smurt med olie? Se afsnit "Smøring af savkæde". Brug kun grensaven, hvis den er i fejlfri stand. Foretag ingen ændringer på grensaven.**
- ▶ **Kontroller altid, om grensaven er samlet rigtigt, se afsnit "Montering og spænding af savkæde".**

- ▶ **Kontrollér, om kædebeskyttelsen er positioneret rigtigt foran den kørende savkæde. Er kædebeskyttelsen foran den kørende savkæde fejlbehæftet, og vender den ikke tilbage til sin normale position, kontaktes et Bosch-serviceværksted.**
- ▶ **Brug altid egnet tøj og personlige værnemidler.**
- ▶ **Brug beskyttelsesbriller, høreværn og beskyttelseshandsker. Egnede tøj reducerer kvæstelsesfaren som følge af omkringslyngende snitmateriale og utilsigtet berøring af savkæden.**
- ▶ **Kontrollér altid, at omgivelserne er fri for forhindringer, og at der ikke opholder sig personer i nærheden.**
- ▶ **Brug altid grensaven på et stabilt, jævnt underlag. Brug altid grensaven i gode lysforhold.**
- ▶ **Brug aldrig grensaven, hvis du står på en stige eller arbejder over skuldrene.**
- ▶ **Forsøg aldrig at nå for meget ud og arbejde aldrig med udstrækkede arme.**
- ▶ **Hold altid fast i grensaven med begge hænder.**
- ▶ **Vær forsigtig, hvis der er olie på gribefladerne og handskerne.**
- ▶ **Brug altid en støvbeskyttelsesmaske, når der saves i behandlet træ.**
- ▶ **Kontrollér, at der ikke findes strømkabler i saveområdet.**

Generel adfærd (se billede G)

- Førstegangsbrugere skal øve savning af stammer på en savbuk.
- Hold fast i grensaven med den foretrukkede hånd ved siden af kroppen.
- Den bevægelige kædebeskyttelse **(1)** er anbragt til at beskytte det ekstra håndgreb. Denne beskyttelse bevæger sig opad, når værktøjet skærer gennem træet. Efter skæringen vender kædebeskyttelsen **(1)** tilbage til sin udgangsposition.
- Savkæden skal køre for fuld hastighed, før den rammer træet.
- Udsæt ikke savkæden for kraft under savearbejdet, men lad den arbejde.
- Fjern grensaven med kørende savkæde fra et ufuldstændigt snit.
- Pas på når savearbejdet er ved at være slut. Så snart grensaven har savet sig fri, ændres vægkraften uventet. Pas på - ben og fødder kan blive kvæstet.

Tilbageslag under savearbejdet (se billede H)

Fjern eller ændr aldrig kædebeskyttelsen! Saven er udstyret med en beskyttelse mod den kørende savkæde for at forhindre et tilbageslag, hvis spidsen på saven tilfældigt trykkes mod træet.

Ved tilbageslag forstås, når den tændte grensav pludselig slår op og tilbage, hvilket kan optræde, hvis sværdspsidsen berører emnet, eller hvis kæden sidder i klemme.

I tilfælde af tilbageslag reagerer grensaven spontant, hvilket kan medføre, at brugeren eller personer, som opholder sig i umiddelbar nærhed af saven, udsættes for alvorlige kvæstelser.

Snit i siden samt skråt og længdegående snit skal gennemføres særligt forsigtigt, slip start-stop-kontakten **(5)** i farlige situationer for at undgå kvæstelser.

Hvordan man undgår tilbageslag under savearbejdet:

- Anbring grensaven så fladt som muligt.
- Arbejd aldrig med savkæden, hvis den er udvidet eller meget slidt.
- Erstat en uskarp savkæde.
- Sav aldrig over skulderhøjde.
- Sav aldrig med spidsen af sværdet.
- Hold altid fast i grensaven med begge hænder.
- Brug altid en tilbageslagssikret savkæde, der er godkendt af Bosch.
- Kontrollér, at kædespændingen er rigtig.

Savning i træstammer/brænde (se billeder I1 und I2)

- Stammer skal saves på en savbuk, der skal stå på en jævn og fast undergrund.
- Sav kun i træ eller genstande af træ. Kontrollér altid, at der ikke saves i sten, søm osv. under savearbejdet, da disse kan slynges op, hvorved kæden kan beskadiges, desuden kan dette føre til alvorlige kvæstelser af brugeren eller personer i nærheden.
- Sikr altid stammerne, før savearbejdet startes.
- Sav altid stammerne uden for støttepositionerne for at forhindre, at stammen knækker ind, og kæden klemmer sig fast.
- Kontroller, at savkæden aldrig kommer til at berøre jorden eller genstande fra arbejdspladsudstyret.
- Hold øje med træstumper, grene, rødder osv. da du kan snuble.
- Det kan ikke anbefales at skære træ, der er større end snitkapaciteten, der er angivet i de tekniske data **(130 mm)**.

Afgrening (fjernelse/afsavning af grene) (se billede J)

- Ved afgrening forstås at grene fjernes fra fældede træer eller fra en stor gren.
- Lad store grene, der vender nedad og som støtter træet, i første omgang blive stående.
- Fjern de små grene i et snit.
- Vær forsigtig, når der skæres i grene, da de kan fjedre tilbage.
- Brug aldrig grensaven, hvis du står på en stige eller arbejder over skuldrene.
- Savearbejdet optimeres, hvis kædehastigheden er konstant under snittet.

Fejlsøgning

Fungerer el-værktøjet ikke korrekt, indeholder efterfølgende tabel fejlsymptomer, mulige årsager og foranstaltninger til afhjælpning. Hvis du ikke kan identificere og afhjælpe problemet hermed, bedes du kontakte serviceværkstedet.

Bemærk: Sluk for el-værktøjet og tag akkuen ud, før du begynder at lede efter fejlen.

| Symptom | Mulig årsag | Afhjælpning |
|---|--|--|
| Grensav kører ikke | Akkumulatorbatteri er afladt | Oplad akku, se også "Forskrifter mht. opladning" |
| | Akku er ikke sat rigtigt i | Sikre, at begge låsetrin er faldet i hak |
| | Motorværn er aktiveret | Lad motor afkøle |
| | Akku for koldt/varmt | Opvarm/afkøl akku |
| | Kædespænding er for høj | Slæk savkæde, se også „Montering og spænding af savkæde“. |
| Savkæde bevæger sig ikke | Akkumulatorbatteri er afladt | Oplad akku, se også "Forskrifter mht. opladning" |
| | El-værktøj er defekt | Kontakt et autoriseret Bosch-serviceværksted |
| | Område under SDS-afdækning tilstoppet | Se „Vedligeholdelse og rengøring“ |
| | Ingen olie på savkæde | Efterspænd savkæde (se også „Montering og spænding af savkæde“) og smør den med olie (se også "Smøring af savkæde"). |
| Grensav tænder og slukker hele tiden | Intern løs kontakt | Kontakt et autoriseret Bosch-serviceværksted |
| | Start-stop-kontakt (5) er defekt | Kontakt et autoriseret Bosch-serviceværksted |
| Savkæde er tør | Ingen olie på savkæde | Smør savkæde med olie; se også „Smøring“. |
| Savkæde/styreskinne er varm | Ingen olie på savkæde | Smør savkæde med olie; se også „Smøring“. |
| | Kædespænding er for høj | Slæk savkæde, se også „Montering og spænding af savkæde“. |
| | Savkæde er uskarp | Udskift savkæde |
| Grensav hopper, vibrerer eller saver ikke rigtigt | Kædespænding er for lav | Slæk savkæde, se også „Montering og spænding af savkæde“. |
| | Savkæde er uskarp | Udskift savkæde |
| | Savkæde er slidt | Udskift savkæde |
| | Savetænder peger i den forkerte retning | Monter savkæde rigtigt |
| For stor vibration/støj | El-værktøjet er defekt | Kontakt et autoriseret Bosch-serviceværksted |
| For lille savevarighed pr. akku-opladning | For meget friktion på grund af manglende smøring | Smør savkæde med olie; se også „Smøring“. |
| | Savkæde snavset | Rens savkæde |
| | Dårlig saveteknik | se „Arbejde med grensaven“ |
| | Akku er ikke helt opladet | Oplad akku, se også "Forskrifter mht. opladning" |
| | Akku er uden for det tilladte temperaturområde | Få akku opvarmet til stuetemperatur (i det tilladte akku-temperaturområde fra 0–45 °C) |
| Savkæde bevæger sig langsomt | Akkumulatorbatteri er afladt | Oplad akku, se også "Forskrifter mht. opladning" |
| | Akku er uden for det tilladte temperaturområde | Få akku opvarmet til stuetemperatur (i det tilladte akku-temperaturområde fra 0–45 °C) |

Vedligeholdelse og service

Vedligeholdelse og rengøring

- **Tag akkuen ud af haveredskabet, før der arbejdes på haveredskabet (f.eks. vedligeholdelse, værktøjsskift osv.), samt før det transporteres og lægges til opbevaring.** Utilsigtet aktivering af start-stop-kontakten er forbundet med kvæstelsesfare.

Henvisning: Udfør følgende vedligeholdelsesarbejde med regelmæssige mellemrum, så en lang og pålidelig brug er sikret.

El-værktøj og ventilationsåbninger skal altid holdes rene for at sikre et godt og sikkert arbejde. Undersøg grensaven for synlige mangler med regelmæssige mellemrum (f.eks. løs eller beskadiget savkæde og slidte eller beskadigede dele).

Kontrollér, at afdækninger og skærme ikke er beskadigede, og at de er monteret rigtigt. Udfør evt. fornøden vedligeholdelse eller reparationer før brug.

Når arbejdet er færdigt/opbevaring

Anbring kædeskærmen (13) på sværdet (15), når grensaven ikke er i brug for at undgå kvæstelser. Savkæden (14) kan blive uskarp, hvis den udsættes for uønskede slag eller ridser.

Rengør savkæden (14) og sværdet (15), før produktet lægges til opbevaring i længere tid, så delene ikke sætter sig fast.

Rengør det formede kunststofhus på grensaven med en blød børste og en ren klud. Brug hverken vand, opløsningsmiddel eller poleringsmiddel. Fjern al snavs, især fra motorens ventilationsåbninger. Brug ikke en højtryksrenser til at rengøre grensaven med.

Fjern afdækningen (11), sværdet (15) og savkæden (14) og rengør disse dele med en børste for at fjerne rester.

Brug en børste til at befri området under afdækningen (11), kædehjulet (24) og sværdfastgørelsen for snavs.

Skal grensaven opbevares i længere tid, rengøres savkæden (14) og sværdet (15). Opbevar altid grensaven med kædeskærmen (13) et sikkert sted, som skal være tørt og uden for børns rækkevidde.

Stil ikke andre genstande fra på grensaven.

Hold grensaven væk fra store varmekilder, når den opbevares og er i brug.

Opbevar grensaven et sikkert, tørt sted uden for børns rækkevidde.

Udfør ikke ændringer på el-værktøjet. Ikke tilladte ændringer kan forringe dit el-værktøjs sikkerhed og føre til mere støj og større vibrationer.

Erstatning og slibning af savkæde

- Savkæden kan blive uskarp efter længere tids brug, eller hvis den kommer i kontakt med andre genstande end træ.
- Savkæden skal være skarp for at kunne arbejde optimalt og sikkert.
- Slib aldrig savkæden selv, medmindre du har erfaring på dette område.
- Erstat savkæden med Bosch tilbehør savkæden eller lad savkæden efterslibe af en fagmand.

Kundeservice og anvendelsesrådgivning

Kundeservice besvarer dine spørgsmål vedr. reparation og vedligeholdelse af dit produkt samt reservedele. Eksplosionstegninger og oplysninger om reservedele finder du også på: www.bosch-pt.com

Bosch-anvendelsesrådgivningsteamet hjælper dig gerne, hvis du har spørgsmål til produkter og tilbehørsdele.

Produktets 10-cifrede typenummer (se typeskilt) skal altid angives ved forespørgsler og bestilling af reservedele.

Dansk

Bosch Service Center
Telegrafvej 3
2750 Ballerup

På www.bosch-pt.dk kan der online bestilles reservedele eller oprettes en reparations ordre.

Tlf. Service Center: 44898855

Fax: 44898755

E-Mail: vaerktoej@dk.bosch.com

Du finder adresser til andre værksteder på:

www.bosch-pt.com/serviceaddresses

Transport

De anbefalede lithium-ion-akkuer overholder bestemmelserne om farligt gods. Akkuerne kan transporteres af brugeren på offentlig vej uden yderligere pålæg.

Ved forsendelse gennem tredjemand (f.eks.: lufttransport eller spedition) skal særlige krav vedr. emballage og mærkning overholdes. Her skal man kontakte en faregodseksper, før forsendelsesstykket forberedes.

Send kun akkuer, hvis huset er ubeskadiget. Tilklæb åbne kontakter, og indpak akkuen på en sådan måde, at den ikke kan bevæge sig i emballagen. Følg venligst også eventuelle, videreførende, nationale forskrifter.

Bortskaffelse



Produkter, akkuer, tilbehør og emballage skal genbruges på en miljøvenlig måde.



Smid hverken produkter eller akkuer/batterier ud sammen med det almindelige husholdningsaffald!

Gælder kun i EU-lande:

Iht. det europæiske direktiv 2012/19/EU skal kasserede produkter og iht. det europæiske direktiv 2006/66/EF skal defekte eller opbrugte akkuer/batterier indsamles separat og genbruges iht. gældende miljøforskrifter.

Ved forkert bortskaffelse kan elektrisk og elektronisk affald have skadelige virkninger på miljøet og menneskers sundhed på grund af den mulige tilstedeværelse af farlige stoffer.

Akkuer/batterier:

Li-Ion:

Vær opmærksom på anvisningerne i afsnittet "Transport" (se "Transport", Side 86).

Svensk

Säkerhetsanvisningar

Förklaring till bildsymbolerna



Läs noga igenom bruksanvisningen.



Allmän varning för riskmoment.



Använd inte i regn.



Håll i grensågen med båda händerna.



Se upp med grensågens bakslag och undvik sågning med svärdnosen.



Håll händerna på betryggande avstånd från kedjan i rörelse.



Använd ögon- och hörselskydd.



Använd skyddshandskar.



WARNING: Avlägsna alltid batteriet före servicearbeten.

Allmänna säkerhetsanvisningar för elverktyg

⚠ VARNING Läs alla säkerhetsvarningar, instruktioner och specifikationer som tillhandahålls med detta elverktyg. Fel som uppstår till följd av att instruktionerna nedan inte följts kan orsaka elstöt, brand och/eller allvarliga personskador.

Förvara alla varningar och anvisningar för framtida bruk.

Begreppet Elverktyg hänför sig till nätdrivna elverktyg (med nätsladd) och till batteridrivna elverktyg (sladdlösa).

Arbetsplats säkerhet

- ▶ **Håll ditt arbetsområde rent och väl upplyst.** Ostädade och mörka areor ökar olycksrisken.
- ▶ **Använd inte elverktyget i explosionsfarliga omgivningar när det t.ex. finns brännbara vätskor, gaser eller damm.** Elverktygen alstrar gnistor som kan antända dammet eller gaserna.
- ▶ **Håll under arbetet med elverktyget barn och obehöriga personer på betryggande avstånd.** Om du störs av obehöriga personer kan du förlora kontrollen över elverktyget.

Elektrisk säkerhet

- ▶ **Elverktygets stickpropp måste passa till vägguttaget. Stickproppen får absolut inte förändras. Använd inte adapterkontakter tillsammans med skyddsjordade elverktyg.** Oförändrade stickproppar och passande vägguttag reducerar risken för elstöt.

- ▶ **Undvik kroppskontakt med jordade ytor som t. ex. rör, värmeelement, spisar och kylskåp.** Det finns en större risk för elstöt om din kropp är jordad.
- ▶ **Skydda elverktyg mot regn och väta.** Tränger vatten in i ett elverktyg ökar risken för elstöt.
- ▶ **Missbruka inte nätsladden. Använd inte nätsladden för att bära eller hänga upp elverktyget och inte heller för att dra stickproppen ur vägguttaget.** Skadade eller tilltrasslade ledningar ökar risken för elstöt.
- ▶ **När du arbetar med ett elverktyg utomhus använd endast förlängningssladdar som är avsedda för utomhusbruk.** Om en lämplig förlängningssladd för utomhusbruk används minskar risken för elstöt.
- ▶ **Använd ett felströmsskydd om det inte är möjligt att undvika att elverktyget används i fuktig miljö.** Felströmsskyddet minskar risken för elstöt.

Personsäkerhet

- ▶ **Var uppmärksam, kontrollera vad du gör och använd elverktyget med förnuft. Använd inte ett elverktyg när du är trött eller om du är påverkad av droger, alkohol eller mediciner.** Under användning av elverktyg kan även en kort ouppmärksamhet leda till allvarliga kroppsskador.
- ▶ **Använd personlig skyddsutrustning. Använd alltid skyddsglasögon.** Användning av personlig skyddsutrustning, som t. ex. dammfiltermask, halkfria säkerhetsskor, skyddshjälm och hörselskydd, som är anpassade för användningsområdet, reducerar risken för kroppsskada.
- ▶ **Undvik oavsiktlig igångsättning. Kontrollera att elverktyget är fränkopplat innan du ansluter stickproppen till vägguttaget och/eller ansluter/tar bort batteriet, tar upp eller bär elverktyget.** Om du bär elverktyget med fingret på strömställaren eller ansluter påkopplat elverktyg till nätströmmen kan olycka uppstå.
- ▶ **Ta bort alla inställningsverktyg och skruvnycklar innan du startar elverktyget.** Ett verktyg eller en nyckel i en roterande komponent kan medföra kroppsskada.
- ▶ **Undvik onormala kroppsställningar. Se till att du alltid står stadigt och håller balansen.** I detta fall kan du lättare kontrollera elverktyget i oväntade situationer.
- ▶ **Bär lämpliga arbetskläder. Bär inte löst hängande kläder eller smycken. Håll håret och kläderna borta från rörliga delar.** Löst hängande kläder, långt hår och smycken kan dras in av roterande delar.
- ▶ **När elverktyg används med dammsugnings- och uppsamlingsutrustning, se till att dessa är rätt monterade och används på korrekt sätt.** Användning av dammsugning minskar de risker damm orsakar.
- ▶ **Låt inte vanan att ofta använda verktygen göra att du blir slarvig och ignorerar verktygets säkerhetsprinciper.** En vårdslös åtgärd kan leda till allvarlig personskada inom bråkdelen av en sekund.

Korrekt användning och hantering av elverktyg

- ▶ **Överbelasta inte elverktyget. Använd rätt elverktyg för det jobb du tänker göra.** Med ett lämpligt elverktyg kan du arbeta bättre och säkrare inom angivet effektområde.
- ▶ **Ett elverktyg med defekt strömställare får inte längre användas.** Ett elverktyg som inte kan kopplas in eller ur är farligt och måste repareras.
- ▶ **Dra stickproppen ur vägguttaget och/eller ta bort batteriet, om det kan tas ut ur elverktyget, innan inställningar utförs, tillbehörsdelar byts ut eller elverktyget lagras.** Denna skyddsåtgärd förhindrar oavsiktlig inkoppling av elverktyget.
- ▶ **Förvara elverktygen oåtkomliga för barn. Låt elverktyget inte användas av personer som inte är förtrogna med dess användning eller inte läst denna anvisning.** Elverktygen är farliga om de används av oerfarna personer.
- ▶ **Underhåll elverktyg och tillbehör omsorgsfullt. Kontrollera att rörliga komponenter fungerar felfritt och inte kärvar, att komponenter inte brustit eller skadats och kontrollera orsaker som kan leda till att elverktygets funktioner påverkas menligt. Låt skadade delar repareras innan elverktyget tas i bruk.** Många olyckor orsakas av dåligt skötta elverktyg.
- ▶ **Håll skärverktygen skarpa och rena.** Omsorgsfullt skötta skärverktyg med skarpa egg kommer inte så lätt i kläm och går lättare att styra.
- ▶ **Använd elverktyget, tillbehör, insatsverktyg osv. enligt dessa anvisningar. Ta hänsyn till arbetsvillkoren och arbetsmomenten.** Om elverktyget används på ett sätt som det inte är avsett för kan farliga situationer uppstå.
- ▶ **Håll handtag och greppytor torra, rena och fria från olja och fett.** Hala handtag och greppytor ger ingen säker hantering och kontroll över verktyget i oväntade situationer.

Omsorgsfull hantering och användning av sladdlösa elverktyg

- ▶ **Ladda batterierna endast i de laddare som tillverkaren rekommenderat.** Om en laddare som är avsedd för en viss typ av batterier används för andra batterityper finns risk för brand.
- ▶ **Använd endast batterier som är avsedda för aktuellt elverktyg.** Används andra batterier finns risk för kroppsskada och brand.
- ▶ **Håll gem, mynt, nycklar, spikar, skruvar och andra små metallföremål på avstånd från reservbatterier för att undvika en bygling av kontaktorna.** En kortslutning av batteriets kontakter kan leda till brännskador eller brand.
- ▶ **Om batteriet används på fel sätt finns risk för att vätska rinner ur batteriet. Undvik kontakt med vätskan. Vid oavsiktlig kontakt spola med vatten. Om vätska kommer i kontakt med ögonen uppsök**

dessutom läkare. Batterivätskan kan medföra hudirritation och brännskada.

- ▶ **Använd inte batteriet eller verktyg som är skadade eller modifierade.** Skadade eller modifierade batterier kan bete sig oväntat vilket leder till brand, explosion eller risk för personskador.
- ▶ **Exponera inte ett batteri eller verktyg för brand eller för hög temperatur.** Exponering för brand eller temperaturer över 130 °C kan leda till explosion.
- ▶ **Följ alla laddningsinstruktioner och ladda inte batteriet eller verktyget utanför det temperaturomfång som specificeras i instruktionerna.** En olämplig laddning eller en laddning vid en temperatur som ligger utanför det specificerade området kan skada batteriet och öka brandrisken.

Service

- ▶ **Låt endast kvalificerad fackpersonal reparera elverktyget och endast med originalreservdelar.** Detta garanterar att elverktygets säkerhet upprätthålls.
- ▶ **Utför aldrig service på skadade batterier.** Service på batterier får endast utföras av tillverkaren eller auktoriserade tjänsteleverantörer.

Säkerhetsanvisningar för grensåg

- ▶ **När grensågen är igång håll kroppen på betryggande avstånd från sågkedjan. Kontrollera innan grensågen startas att sågkedjan går fritt.** Under arbete med en grensåg kan en kort oaktsamhet leda till att kläder eller kroppsdelar fastnar i sågkedjan.
- ▶ **Verktyget är avsett för användning med båda händerna. Håll alltid grensågen med ena handen på bakre handtaget och den andra handen på stödhandtaget. (se bild F)**
- ▶ **Håll tag i grensågen endast på isolerade greppytor då risk finns att sågkedjan kommer i kontakt med dolda strömledningar.** Sågkedjans kontakt med en spänningsförande ledning kan sätta redskapets metalldelar under spänning och leda till elstöt.
- ▶ **Bär ögonskydd. Vi rekommenderar ytterligare skyddsutrustning för hörsel, huvud, händer, ben och fötter.** Lämplig skyddsutrustning minskar risken för kroppsskada som kan orsakas av utkastat spånmaterial och oavsiktlig beröring av sågkedjan.
- ▶ **Arbeta inte med i grensågen upplåttrad i ett träd, på en stege, från ett tak eller ett instabilt stöd.** Grensågens användning på detta sätt kan leda till allvarliga kroppsskador.
- ▶ **Se till att du står stadigt och använd grensågen endast när du står på ett fast, säkert och plant underlag.** Glatt underlag eller instabila ytor kan göra att du tappar balansen eller förlorar kontrollen över grensågen.
- ▶ **Räkna med att en gren som är under spänning kan fjädra tillbaka vid sågning.** När spänningen i träfibrenna avlastas kan grenen slå mot användaren och/eller göra grensågen okontrollerbar.

- ▶ **Var särskilt försiktig vid sågning av snårskog och unga träd.** Tunt material kan hänga upp sig i sågkedjan och slå dig eller få dig att förlora balansen.
- ▶ **Bär grensågen fränslagen i bakre handtaget och håll sågkedjan vänd framåt. För transport och lagring av grensågen ska kedjeskyddet sättas på.** En omsorgsfull hantering av grensågen reducerar risken för en oavsiktlig beröring med den roterande sågkedjan.
- ▶ **Följ anvisningarna för smörjning, kedjespänning och byte av svärd och kedja.** En icke fackmässigt spänd eller smord sågkedja kan brista eller öka risken för bakslag.
- ▶ **Endast trävirke får sågas. Använd inte grensågen för arbeten den inte är avsedd för. Exempel: Grensågen får inte användas för sågning av metall, plast, murverk eller byggmaterial som inte är i trä.** Om grensågen används för icke ändamålsenliga arbeten kan farliga situationer uppstå.
- ▶ **Grensågen är inte avsedd för fällning av träd.** Användning av grensågen för andra än avsedda procedurer kan leda till allvarliga kroppsskador hos användaren eller personer i närheten.
- ▶ **Följ anvisningarna då du avlägsnar fastnat material, lagrar eller gör service på grensågen.** Kontrollera att strömställaren är fränkopplad och batteriet tagits ut.
- ▶ **Orsaker för och eliminering av bakslag:**
 - Bakslag kan uppstå när svärdets nos berör ett föremål eller om virket böjer sig och sågkedjan kläms fast. En beröring med svärdnosen kan ofta leda till en oväntad bakåtriktad reaktion varvid svärdet slår uppåt och mot användaren.
 - Om sågkedjan kommer i kläm på styrskenans övre kant kan svärdet slå bakåt mot användaren.
 - Alla dessa reaktioner kan leda till att du förlorar kontrollen över sågen och i värsta fall allvarligt skadas. Lita inte uteslutande på den säkerhetsutrustning som finns monterad på grensågen. När du använder grensågen bör du själv vidta vissa åtgärder för att kunna arbeta utan olyckor och skador.
 - Bakslag uppstår till följd av missbruk eller felaktig hantering av grensågen. Detta kan undvikas genom lämpliga skyddsåtgärder som beskrivs nedan:
- ▶ **Håll i sågen med båda händerna varvid tummen och fingrarna ska omsluta grensågens handtag. Håll kroppen och armarna i ett läge som är lämpligt för att motstå bakslagskrafter.** Om lämpliga åtgärder vidtagits kan användaren behålla bakslagskrafterna. Släpp aldrig greppet om grensågen.
- ▶ **Undvik en onormal kroppsställning och såga inte över skulderhöjd.** Härvid undviks en oavsiktlig beröring med svärdnosen och möjliggör en bättre kontroll över grensågen i oväntade situationer.
- ▶ **Använd alltid de reservsvärd och sågkedjor som tillverkaren föreskrivit.** Andra reservsvärd och sågkedjor kan leda till att kedjan brister eller till bakslag.
- ▶ **Följ tillverkarens anvisningar för skärpning och underhåll av sågkedjan.** För låg djupgångsbegränsning ökar risken för bakslag.

Extra säkerhetsanvisningar

- ▶ **Elverktøyet får inte användas av person (inklusive barn) med begränsad fysisk, sensorisk eller psykisk förmåga och/eller som saknar den erfarenhet och kunskap som krävs för hantering. Undantag görs om personen övervakas av en för säkerhet ansvarig person som kan undervisa i elverktøgets användning.** Barn bör övervakas för att säkerställa att de inte leker med produkten.
- ▶ **Kontrollera att alla skyddsanordningar och handtag är monterade innan elverktøyet används.** Använd aldrig ett ofullständigt monterat redskap eller ett redskap som på otillåtet sätt modifierats.
- ▶ **Kontrollera alltid att kedja är i korrekt position.** En kedja i fel position kan leda till kedjebrott, bakslag och/eller kroppsskador.
- ▶ **Använd vid arbete med grensågen alltid robusta långa arbetsbyxor.**
- ▶ **Grensågen är inte avsedd för snitt som utförs underifrån uppåt.** Vid användning av grensågen för andra än förutsedda arbeten kan farliga situationer uppstå.

Säkerhetsanvisningar och Anvisningar för optimal hantering av batteriet

- ▶ **Kontrollera att produkten är fränkopplad innan batteriet sätts in.** Sätt inte in batteriet i en inkopplad produkt, det kan leda till olyckor.
- ▶ **Använd endast Bosch batterier som är avsedda för trädgårdsredskapet.** Om andra batterier används, finns risk för kroppsskada och brand.
- ▶ **Öppna inte batteriet.** Detta kan leda till kortslutning.



Skydda batteriet mot hög värme och även mot t.ex. längre solbestrålning, eld, vatten och fukt. Risk för explosion.



- ▶ **Då produkten inte används, håll gem, mynt, nycklar, spikar, skruvar och andra små metallföremål på avstånd från batteriet som inte används, för att undvika en bygling av kontakterna.** En kortslutning av batteriets kontakter kan leda till brännskador eller brand.
- ▶ **Ur skadat eller fel använt batteri kan ångor avgå.** Tillför friskluft och uppsök en läkare vid besvär. Ångorna kan reta andningsvägarna.
- ▶ **Använd endast batteriet i produkter från tillverkaren.** Detta skyddar batteriet mot farlig överbelastning.
- ▶ **Batteriet kan skadas av vassa föremål som t.ex. spikar eller skruvmejslar eller på grund av yttre påverkan.** En intern kortslutning kan uppstå och rök, explosion eller överhettning kan förekomma hos batteriet.
- ▶ **Kortslut inte batteriet.** Explosionsrisk föreligger.
- ▶ **Skydda batteriet mot fukt och vatten.**
- ▶ **Lagra trädgårdsredskapet och batteriet endast inom temperaturområdet -20 °C till 50 °C.** Lämna inte batteriet på sommaren t.ex. liggande i bilen.

- Rengör vid tillfälle batterimodulens ventilationsöppningar med en mjuk, ren och torr pensel.

Symboler

Symbolerna nedan är viktiga för att kunna läsa och förstå bruksanvisningen. Lägg symbolerna och deras betydelse på minnet. Korrekt tolkning av symbolerna hjälper till att bättre och säkrare använda produkten.

| Symbol | Betydelse |
|---|--|
|  | Kontrollera omsorgsfullt området på vilket trädgårdsredskapet skall användas, att där inte finns vilda djur eller husdjur. Vilda djur och husdjur kan skadas vid användning av maskinen. Granska noga maskinens användningsområde och avlägsna alla stenar, pinnar, trådar, ben och främmande föremål. |
|  | Använd ett huvudskydd om risk finns att nedfallande kvistar kan förorsaka personskada. |
|  | Håll under arbetet med redskapet barn och obehöriga personer på betryggande avstånd. Om du störs av obehöriga personer kan du förlora kontrollen över redskapet. |
|  | Rörelseriktning |
|  | Reaktionsriktning |
|  | Vikt |
|  | Inkoppling |
|  | Frånkoppling |
|  | Tillåten hantering |
|  | Förbjuden hantering |
| CLICK! | Hörbart ljud |
|  | Tillbehör/reservdelar |

Produkt- och prestandabeskrivning



Läs alla säkerhetsanvisningar och anvisningar. Underlåtenhet att följa säkerhetsanvisningarna och anvisningarna kan leda till elstötar, eldsvåda och/eller svåra personskador.

Observera bilderna i slutet av instruktionsboken.

Ändamålsenlig användning

Produkten är avsedd för privat bruk, för sågning av trä, som kvistar, bräder, träbalkar osv. i närheten av marken.

Snittet kan utföras i fasernas riktning eller tvärs mot dem.

Elverktuget är inte avsett för sågning av mineraliska material eller gipsfiberskivor.

Elverktuget är inte lämpligt för sågning underifrån uppåt, insticksnitt eller fällning av träd.

Elverktuget måste manövreras med två händer vid användning.

Leveransen omfattar

Plocka försiktigt upp redskapet ur förpackningen och kontrollera att följande delar finns fullständiga med:

- Grensåg
- Kåpa
- Sågkedja
- Svärd
- Kedjeskydd
- Kedjesågsolja (50 ml)
- Driftinstruktion

Batteriet och laddaren ingår i vissa utföranden.

Om delar saknas eller om de är skadade, ta genast kontakt med återförsäljaren.

Illustrerade komponenter

Numreringen av de avbildade komponenterna refererar till framställningen av elverktuget på grafiksidan.

- (1) Kedjeskydd
- (2) Spännring
- (3) Stödhandtag
- (4) Inkopplingsparr för strömställaren
- (5) Strömställare
- (6) Bakre handtag
- (7) Batteriupptagning
- (8) Batteriets laddningsindikering
- (9) Handskydd
- (10) Spånutkast
- (11) Kåpa
- (12) Spännknapp
- (14) Sågkedja
- (13) Kedjeskydd
- (15) Svärd
- (16) Batteri^{a)}
- (17) Laddare^{a)}
- (18) Serienummer
- (19) Rotations- och sågriktningssymbol
- (20) Magnet
- (21) Fästbult
- (22) Svärdgejd

(23) Bult för kedjespänning

(24) Kedjehjul

(25) Batteriets upplåsningsknapp

a) I bruksanvisningen avbildat och beskrivet tillbehör ingår inte i standardleveransen.

Tekniska data

| Grensåg | | EasyChain 18V-15-7 |
|---|-----|---|
| Produktnummer | | 3 600 HB8 9.. |
| Kedjehastighet på tomgång | m/s | 6,95 |
| Svärdlängd | mm | 150 |
| Sågningskapacitet | mm | 130 |
| Kedjan kan spännas utan verktyg (SDS) | | ● |
| Kedjesågstyp | | 325"- 80BX |
| Drivlänkstjocklek | mm | 1,1 (0,043") |
| Vikt enligt EPTA-Procedure 01:2014 ^{A)} | | |
| - utan batteri | kg | 1,3 |
| - med batteri | kg | 1,7 (1,5 Ah) - 2,0 (6,0 Ah) |
| Serienummer | | Se serienumret på produkten (dataskylten) |
| rekommenderad omgivningstemperatur vid laddning | °C | 0... +35 |
| rekommenderad omgivningstemperatur vid lagring | °C | -20... +50 |
| tillåten omgivningstemperatur vid drift ^{B)} | °C | 0... +40 |
| Batterityp | | PBA 18V...W- 1,5 Ah, 2,0 Ah, 2,5 Ah, 4,0 Ah, 6,0 Ah |

A) Beroende på använt batteri

B) Begränsad effekt vid temperaturer <0 °C

Buller-/vibrationsdata

| EasyChain 18V-15-7 | |
|---|-----------------------------|
| Bulleremissionsvärden framtagna enligt EN 62841-4-1 | |
| Produktens A-vägda ljudnivå uppnår i typiska fall: | |
| - Ljudtrycksnivå | dB(A) 80 |
| - Ljudeffektnivå | dB(A) 88 |
| - Onoggrannhet K | dB 3,0 |
| Bär hörselskydd! | |
| Totala vibrationsemissionsvärden ah (vektorsumma ur tre riktningar) och onoggrannhet K framtaget enligt EN 62841-4-1 | |
| - Vibrationsemissionsvärde a _h | m/s ² 4,0 |
| - Onoggrannhet K | m/s ² 1,5 |

Att det/de angivna totala vibrationsemissionsvärdet/-värdena och det/de angivna bulleremissionsvärdet/-värdena har uppmätts enligt en standardiserad sträng kontroll och kan användas till jämförelse med ett annat elverktyg.

Att det/de angivna totala vibrationsemissionsvärdet/-värdena och det/de angivna bulleremissionsvärdet/-värdena också kan användas för en preliminär bedömning av belastningen.

Att vibrations- och bulleremissionsvärden vid elverktygets faktiska användning kan avvika från angivna värden,

beroende på vilket sätt elverktyget används, speciellt vilket slags arbetsstycke bearbetas och nödvändigt, för att fastslå säkerhetsåtgärder för användarens skydd som grundar sig på en värdering av vibrationsbelastningen vid verkliga användningsförhållanden (härvid måste alla andelar av driftscykeln beaktas, till exempel tiden under vilken elverktyget är avstängt och den tid verktyget visserligen är inkopplat men fungerar utan belastning).

Montering

Batteriets insättning/borttagning (se bild D)

Anmärkning: Om olämpliga batterier används kan det leda till störfunktioner eller till åverkan på redskapet.

Ställ in det laddade batteriet **(16)**. Kontrollera, att batteriet är fullständigt insatt.

För borttagning av batteriet **(16)** från redskapet, tryck på batteriets upplåsningsknapp **(25)** och dra ut batteriet.

Ladda batteriet

- **Beakta nätspänningen! Kontrollera att strömkällans spänning överensstämmer med uppgifterna på laddarens typskylt. Laddare märkta med 230 V kan även anslutas till 220 V.**

Batteriet är försett med en temperaturövervakning som endast tillåter uppladdning inom ett temperaturområde mellan 0 °C och 35 °C. Detta ger batteriet lång livslängd.

Anmärkning: Batteriet levereras ofullständigt laddat. För full effekt ska batteriet före första användningen laddas upp i laddaren.

Litiumjonbatteriet kan när som helst laddas upp, eftersom detta inte påverkar livslängden. Batteriet skadas inte om laddningen avbryts.

Litiumjonbatteriet är skyddat mot djupurladdning genom "Electronic Cell Protection (ECP)". När batteriet är urladdat kopplas produkten från genom en skyddskrets:

Trädgårdsredskapet fungerar inte längre.

Tryck inte på strömställaren efter det produkten automatiskt kopplats från. Risk finns för att batteriet skadas.

Beakta anvisningarna för batteriers avfallshantering.

Laddning

Laddningsförloppet startar när laddarens stickpropp ansluts till nätuttaget och batteriet **(16)** placeras i laddaren.

Den intelligenta laddningsmetoden registrerar automatiskt batteriets laddningstillstånd och laddar i relation till batteriets temperatur och spänning.

Härvid skonas batteriet samtidigt som det alltid är fulladdat när det sitter kvar i laddaren.

Sågkedjans montering och spänning (se bilder B1 – B7)

- **Använd inte verktyg för montage.**
- **Kontrollera kedjespänningen regelbundet under arbetet.** Grensåg med en fel inriktad eller felaktigt spänd kedja kan leda till kedjebrott, bakslag och/eller kroppsskador.
- **Speciellt nya sågkedjor kan i början utvidgas i större utsträckning.**
- **Spänn inte en mycket het sågkedja; efter avkyllning krymper den och sitter sedan för kraftigt spänd på svärdet.**

- **Använd endast sågkedjor med en drivlänkstjocklek (spårvidd) på 1,1 mm.**

- Lägg upp grensågen på en plan yta.
- Kontrollera att spännhjulet **(2)** är vridet fullständigt moturs.
- Lägg sågkedjan **(14)** i svärdets **(15)** spalt. Kontrollera därvid den korrekta löpriktningen; jämför sågkedjan med rotationsriktnings- och sågriktningssymbolen **(19)**.
- Sätt svärdet **(15)** på fästbulten **(21)** och placera kedjelänken runt kedjehjulet **(24)**.
- Kontrollera att alla delar är korrekt placerade och håll svärdet med sågkedjan i detta läge. Använd magneten **(20)** som extra support vid inställning av svärdet.
- Vrid spännringen **(2)** medurs tills kedjan är delvis spänd.
- Montera SDS-kåpan **(11)** och vrid spännknappen **(12)** medurs tills kåpan är partiellt fastspänd.
- Vrid spännringen **(2)** medurs (+) tills rätt kedjespänning uppnåtts. Sågkedjan **(14)** har korrekt spänning när den kan lyftas upp ca. 2–3 mm.
- När korrekt spänning uppnåtts vrid du spännknappen **(12)** medurs tills den sitter fast och svänger ned bygel på spännknappen **(12)**. Svärdet är fixerat i den inställda positionen. Vrid inte spännringen **(2)** längre.
- Om kedjan är för stramt spänd, sväng upp spännknappens **(12)** bygel och vrid knappen delvis moturs. Vrid spännringen i riktning (-) och upprepa stegen för spänning.

Sågkedjans smörjning (se bild C)

Sågkedjan smörjs inte automatiskt under drift med kedjeolja.

Kontrollera sågkedjan före varje användning och applicera manuellt olja.

Grensågens användning utan kedjeolja leder till skador på grensågen.

Sågkedjans livslängd och skäreffekten är beroende av en optimal smörjning.

Anvisning: Använd endast snabbt biologiskt nedbrytbara kedjesmörjmedel (enligt RAL-UZ48) för att undvika skada på grensågen. Använd aldrig återvunnen olja eller spillolja. Om icke godkänd olja använts lämnas ingen garanti.

Applicering av olja på sågkedjan:

- Avlägsna batteriet innan du smörjer kedjan.
- Använd alltid handskar då du applicerar olja på sågkedjan.
- Placera grensågen på en lämplig yta med kåpan **(11)** uppåt.
- Häll olja i området mellan svärdet och sågkedjan.
- Sätt in batteriet igen. Inkoppla grensågen kortvarigt för att fördela oljan jämnt på styrskenan och sågkedjan.

Drift

In-/frånkoppling (se bild E)

Inkoppling

Avlägsna kedjeskyddet (13) och sätt in det laddade batteriet.

Håll grensågen med båda händerna, ena handen på bakre handtaget (6) och den andra handen på stödhandtaget (3). Tryck först ned inkopplingsspärren (4) och därefter strömställaren (5).

Släpp inkopplingsspärren (4) genast då sågkedjan (14) är i rörelse.

Frånkoppling

Släpp strömställaren (5) sågkedjan (14) stannar.

Om sågkedjan (14) inte stannar efter det du släppt strömställaren (5) bör du ta kontakt med Bosch-servicen.

Ta loss batteriet och sätt på kedjeskyddet (13).

Grensågens användning

- ▶ **Läs före användning bruksanvisningen och säkerhetsanvisningarna.**
- ▶ **Använd aldrig maskinen med defekta skyddsanordningar eller utan skyddsanordningar som t.ex. skydd mot rörlig sågkedja.**
- ▶ **Kontrollera alltid grensågens och kedjans tillstånd. Är sågkedjan smord med olja? Se avsnittet "Sågkedjans smörjning". Använd grensågen endast när den är i felfritt skick. Gör inga förändringar på grensågen.**
- ▶ **Kontrollera alltid att grensågen är korrekt monterad, se avsnittet "Sågkedjans montage och spänning".**
- ▶ **Kontrollera att kedjeskyddet är rätt placerad framför den rörliga sågkedjan. Om kedjeskyddet framför den rörliga sågkedjan är felaktigt och inte återvänder till sin normala position, kontakta Bosch-servicen.**
- ▶ **Använd alltid lämpliga kläder och personlig skyddsutrustning.**
- ▶ **Använd skyddsglasögon, hörselskydd och skyddshandskar. Lämpliga kläder reducerar risken för kroppsskada som orsakas av utslungade partiklar och vid beröring av sågkedjan i misstag.**
- ▶ **Kontrollera alltid att omgivningen är fri från hinder, samt att inga obehöriga personer finns i närheten.**
- ▶ **Använd alltid grensågen på stabilt, jämnt underlag. Använd alltid grensågen vid goda ljusförhållanden.**
- ▶ **Använd aldrig grensågen från en stege eller över skulderhöjd.**
- ▶ **Sträck dig inte för långt framåt och arbeta inte med utsträckta armar.**
- ▶ **Håll fast grensågen med båda händerna.**
- ▶ **Akta för olja på greppytorna och handskarna.**
- ▶ **Använd en skyddsmask vid kapning av behandlat trä.**
- ▶ **Kontrollera att ingen elkabel finns på snittområdet.**

Allmän hantering (se bild G)

- Förstagångsanvändare bör träna kapning av stammar på en sågbock.
- Håll grensågen på sidan av kroppen med din viktigare hand.
- Det rörliga kedjeskyddet (1) är monterat för stödhandtagets skydd. Skyddet rör sig uppåt då verktyget skär genom trästycket. Efter skärningen flyttar kedjeskyddet (1) tillbaka till sitt utgångsläge.
- Sågkedjan måste rotera med full hastighet när den läggs an mot virket.
- Tryck inte vid sågning sågkedjan med kraft mot virket utan låt sågkedjan utföra arbetet.
- Lyft bort grensågen ur ett ofullständigt skär med roterande sågkedja.
- Var försiktig vid sågskärets slut. Genast när grensågen har skurit sig fri, ändras sågens vikt kraft oväntat. Risk för skada på ben och fötter.

Sågens bakslag (se bild H)

Avlägsna eller ändra aldrig kedjeskyddet! Sågen är försedd med ett skydd framför den rörliga sågkedjan för att förhindra bakslag om sågens spets oavsiktligt trycks mot trästycket.

Sågens bakslag är ett plötsligt kast uppåt och bakåt som kan uppstå när en tillslagen grensågs svärdnos berör sågat gods eller när kedjan kläms in.

Vid sågens bakslag reagerar grensågen på oförutsebart sätt och kan orsaka allvarliga kroppsskador på person som använder sågen eller på personer som befinner sig inom sågområdet.

Sidliga snitt, sned- och längssnitt måste påbörjas med extra försiktighet, släpp i farliga situationer strömställaren (5) fri för undvikande av personskador.

För undvikande av sågens bakslag:

- Lägg an grensågen så plant som möjligt.
- Arbeta aldrig med töjd eller kraftigt nedsliten sågkedja.
- Ersätt en slö sågkedja.
- Såga aldrig över skulderhöjd.
- Såga aldrig med svärdets nos.
- Håll stadigt i grensågen med båda händerna.
- Använd alltid en av Bosch godkänd bakslagshämmande sågkedja.
- Se till att kedjan är korrekt spänd.

Skärning av trästammar/ved (se bilder I1 och I2)

- Använd för sågning av stammar en sågbock som står på en jämn och stadig grund.
- Såga endast trä eller föremål av trä. Ge vid sågning alltid akt på att inte träffa stenar, spikar osv., emedan de kan slungas uppåt, skada kedjan eller leda till svåra personskador på användaren eller nära stående personer.
- Säkra alltid stammarna före sågning.

- Kapa alltid stammarna utanför de stödda punkterna, för att hindra att stammen klämmer ihop och kedjan råkar i kläm.
- Se till att sågkedjan aldrig kommer i kontakt med marken eller till arbetsplatsens utrustning hörande föremål.
- Undvik att snubbla på trädstubbar, grenar, rötter etc.
- Det är inte tillrådligt att skära trästycken som är större än skärkapaciteten (**130 mm**) som angavs i tekniska data.
- Kapa sist större grenar som är riktade nedåt och som stöder trädet.
- Kapa mindre kvistar med ett snitt.
- Var försiktig vid skärning av kvistar/pinnar, de kan fjädra tillbaka.
- Använd aldrig grensågen från en stege eller över skulderhöjd.
- Sågningsproceduren är optimal då kedjans hastighet förblir konstant under hela snittet.

Kvistning av kvistar eller träd (se bild J)

- Vid kvistning kapas grenarna på ett fällt träd eller en större kvist.

Felsökning

Om elverktyget inte fungerar felritt, läs felsymtomen i tabellen nedan som hänvisar till möjliga orsaker och åtgärder för avhjälpan av fel. Om du inte med hjälp av anvisningarna lyckas lokalisera och åtgärda problemet, ta kontakt med din serviceverkstad.

Observera: Innan felsökning startas stäng av elverktyget och ta bort batteriet.

| Symptom | Möjlig orsak | Åtgärd |
|--|--|--|
| Grensågen fungerar inte | Batteriet är urladdat | Ladda batteriet, se också "Anvisningar för laddning" |
| | Batteriet inte korrekt insatt | Kontrollera att båda spärrstegen är i ingrepp |
| | Motorskyddet har löst ut | Låt motorn svalna |
| | Batteriet för kallt/hett | Låt batteriet värmas/kallna |
| | För hög kedjespänning | Avlasta sågkedjan, se även "Sågkedjans montage och spänning". |
| Sågkedjan rör inte på sig | Batteriet är urladdat | Ladda batteriet, se också "Anvisningar för laddning" |
| | Elverktyget är defekt | Ta kontakt med auktoriserad Bosch kundservice |
| | Området under SDS-kåpan tilltäppt | Se "Underhåll och rengöring" |
| | Ingen olja på sågkedjan | Spänn sågkedjan på nytt (se också "Sågkedjans montage och spänning") och inolja den (se också "Sågkedjans smörjning"). |
| Grensågen fungerar intermittent | Intern glappkontakt | Ta kontakt med auktoriserad Bosch kundservice |
| | Strömställaren (5) defekt | Ta kontakt med auktoriserad Bosch kundservice |
| Sågkedjan är torr | Ingen olja på sågkedjan | Smörj sågkedjan; se också "Smörjning". |
| Sågkedjan/styrskenan är het | Ingen olja på sågkedjan | Smörj sågkedjan; se också "Smörjning". |
| | För hög kedjespänning | Avlasta sågkedjan, se även "Sågkedjans montage och spänning". |
| | Sågkedjan är slö | Byt ut sågkedjan |
| Grensågen hugger, vibrerar eller sågar inte ordentligt | För låg kedjespänning | Avlasta sågkedjan, se även "Sågkedjans montage och spänning". |
| | Sågkedjan är slö | Byt ut sågkedjan |
| | Sågkedjan är nedsliten | Byt ut sågkedjan |
| | Sågtänderna står i fel riktning | Montera sågkedjan på rätt sätt |
| Kraftig vibration/buller | Elverktyget är defekt | Ta kontakt med auktoriserad Bosch kundservice |
| Det uppladdade batteriets sågtid är för kort | För hög friktion till följd av bristfällig smörjning | Smörj sågkedjan; se också "Smörjning". |
| | Sågkedjan smutsig | Rengör sågkedjan |
| | Dålig sågteknik | se "Grensågens användning" |

| Symptom | Möjlig orsak | Åtgärd |
|----------------------------|---|--|
| | Batteriet inte fulladdat | Ladda batteriet, se också "Anvisningar för laddning" |
| | Batteriets temperatur utanför tillåtet temperaturområde | Låt batteriet anta rumstemperatur (tillåten temperatur mellan 0 och 45 °C) |
| Sågkedjan roterar långsamt | Batteriet är urladdat | Ladda batteriet, se också "Anvisningar för laddning" |
| | Batteriets temperatur utanför tillåtet temperaturområde | Låt batteriet anta rumstemperatur (tillåten temperatur mellan 0 och 45 °C) |

Underhåll och service

Underhåll och rengöring

- **Ta bort batteriet innan åtgärder utförs på trädgårdsredskapet (t.ex. underhåll, verktygsbyte etc.) samt före transport och lagring av trädgårdsredskapet.** Om strömställaren oavsiktligt påverkas finns risk för personskada.

Anvisning: De följande regelbundna underhållsåtgärderna garanterar en lång och tillförlitlig brukstid.

Håll elverket och dess ventilationsöppningar rena för bra och säkert arbete. Undersök grensågen regelbundet avseende tydliga fel som t. ex. lös eller skadad sågkedja och nedslitna eller skadade komponenter.

Kontrollera att skyddskåporna och skyddsutrustningarna är oskadade och korrekt monterade. Före driftstart ska nödvändiga underhållsåtgärder och reparationer utföras.

Efter utfört arbete/förvaring

Sätt kedjeskyddet (13) på svärdet (15) då du inte använder grensågen, för att undvika personskador. Sågkedjan (14) kan bli slö genom oönskade slag eller repor.

Rengör sågkedjan (14) och svärdet (15) innan du lagrar produkten en längre intervall för att undvika att delarna fastnar sinsemellan.

Rengör grensågens formade plasthus med en mjuk borste och en ren trasa. Använd inte vatten, lösningsmedel eller polermedel. Avlägsna alla föroreningar, speciellt då från motorns ventilationsöppningar. Använd inte tryckvattaggregat för rengöring av grensågen.

Avlägsna kåpan (11), svärdet (15) och sågkedjan (14) och rengör dem med hjälp av en borste, för att avlägsna rester.

Rengör med en borste området under kåpan (11), kedjehjulet (24) och svärdfästet från alla föroreningar.

Om grensågen ska lagras under en längre tid, rengör sågkedjan (14) och svärdet (15). Lagra alltid grensågen med kedjeskyddet (13) på ett säkert ställe, torrt och utom räckhåll för barn.

Ställ inte upp andra föremål på grensågen.

Håll grensågen vid lagring och under användning på avstånd från större värmekällor.

Förvara grensågen på ett säkert och torrt ställe utom räckhåll för barn.

Gör inga förändringar på elverket. Otillåtna förändringar kan menligt påverka elverkets säkerhet och leda till kraftigare buller och vibrationer.

Sågkedjans skärpning och utbyte

- Sågkedjan kan bli slö efter lång användning eller av kontakt med andra föremål.
- För en optimal effekt och säkerhet fordras en vass sågkedja.
- Skärp aldrig sågkedjan själv, om du inte har erfarenhet av det.
- Ersätt sågkedjan med en Bosch tillbehörs sågkedja eller låt en fackman skärpa sågkedjan.

Kundtjänst och applikationsrådgivning

Kundservicen ger svar på frågor beträffande reparation och underhåll av produkter och reservdelar. Explosionsritningar och informationer om reservdelar hittar du också under:

www.bosch-pt.com

Boschs applikationsrådgivnings-team hjälper dig gärna med frågor om våra produkter och tillbehören till dem.

Ange alltid vid förfrågningar och reservdelsbeställningar det 10-siffriga produktnumret som finns på produktens typskylt.

Svenska

Bosch Service Center
Telegrafvej 3
2750 Ballerup
Danmark
Tel.: (08) 7501820 (inom Sverige)
Fax: (011) 187691

Du hittar fler kontaktpuppgifter till service här:

www.bosch-pt.com/serviceaddresses

Transport

De rekommenderade lithiumjonbatterierna är underkastade kraven för farligt gods. Användaren kan utan ytterligare förpliktelser transportera batterierna på allmän väg.

Vid transport genom tredje person (t.ex. flygfrakt eller expedition) ska speciella villkor för förpackning och märkning beaktas. I detta fall en expert för farligt gods konsulteras vid förberedelse av transport.

Batterier får försändas endast om höljet är oskadat. Tejpa öppna kontakter och förpacka batteriet så att det inte kan röras i förpackningen. Beakta även tillämpliga nationella föreskrifter.

Avfallshandtering



Produkter, batterier, tilbehør og forpackning ska omhåndertas på miljövänligt sätt för återvinning.



Släng inte produkter eller batterierna i hushållsavfallet!

Endast för EU-länder:

Enligt europeiska direktivet 2012/19/EG måste obrukbara produkter och enligt europeiska direktivet 2006/66/EG felaktiga eller förbrukade batterier separat omhåndertas och på miljövänligt sätt lämnas in för återvinning.

Vid felaktig avfallshandtering kan elektriska och elektroniska apparater orsaka skador på hälsa och miljö på grund av potentiellt farliga ämnen.

Sekundär-/primärbatterier:

Li-jon:

Beakta anvisningarna i avsnittet Transport (se „Transport“, Sidan 95).



Bruk sikkerhetshansker.



ADVARSEL: Fjern batteriet før vedlikeholdsarbeider.

Generelle sikkerhetsanvisninger for elektroverktøy

⚠ ADVARSEL Les alle sikkerhetsanvisningene, instruksjonene, illustrasjonene og spesifikasjonene som følger med dette elektroverktøyet.

Manglende overholdelse av anvisningene nedenfor kan medføre elektrisk støt, brann og/eller alvorlige personskader.

Ta godt vare på alle advarslene og all informasjonen.

Med begrepet "elektroverktøy" i advarslene menes nettdrevne (med ledning) elektroverktøy eller batteridrevne (uten ledning) elektroverktøy.

Sikkerhet på arbeidsplassen

- ▶ **Sørg for at arbeidsplassen til enhver tid er ryddig og har god belysning.** Rot eller dårlig lys innebærer stor fare for uhell.
- ▶ **Bruk ikke elektroverktøy i eksplosjonsfarlige omgivelser, for eksempel der det finnes brennbare væsker, gasser eller støv.** Elektroverktøy lager gnister som kan antenne støv eller damp.
- ▶ **Hold barn og andre personer unna når et elektroverktøy brukes.** Hvis du blir forstyrret under arbeidet, kan du miste kontrollen over elektroverktøyet.

Elektrisk sikkerhet

- ▶ **Støpselet til elektroverktøyet må passe i stikkkontakten. Støpselet må ikke endres på noen måte. Bruk ikke adapterstøpsler sammen med jordede elektroverktøy.** Bruk av støpsler som ikke er forandret på og passende stikkontakter, reduserer risikoen for elektrisk støt.
- ▶ **Unngå kroppskontakt med jordede overflater som rør, radiatorer, komfyrer og kjøleskap.** Det er større fare for elektrisk støt hvis kroppen din er jordet.
- ▶ **Elektroverktøy må ikke utsettes for regn eller fuktighet.** Dersom det kommer vann i et elektroverktøy, øker risikoen for elektriske støt.
- ▶ **Ikke bruk ledningen til andre formål enn den er beregnet for. Bruk aldri ledningen til å bære eller trekke elektroverktøyet eller koble det fra strømforsyningen. Hold ledningen unna varme, olje, skarpe kanter eller deler som beveger seg.** Med skadede eller sammenfiltrede ledninger øker risikoen for elektrisk støt.
- ▶ **Når du arbeider utendørs med et elektroverktøy, må du bruke en skjoteledning som er egnet for utendørs bruk.** Når du bruker en skjoteledning som er egnet for utendørs bruk, reduseres risikoen for elektrisk støt.

Norsk

Sikkerhetsinformasjon

Forklaring av bildesymbolene



Les gjennom denne driftsinstruksen.



Generell fareinformasjon.



Må ikke brukes i regnvær.



Hold grensagen alltid med begge hender.



Vær oppmerksom på grensagens tilbakeslag og unngå kontakt med sverdspissen.



Hold hendene dine unna kjedet som beveger seg.



Bruk øye- og hørselvern.

- ▶ **Hvis det ikke kan unngås å bruke elektroverktøyet i fuktige omgivelser, må du bruke en jordfeilbryter.** Bruk av en jordfeilbryter reduserer risikoen for elektrisk støt.

Personsikkerhet

- ▶ **Vær oppmerksom, følg med på det du gjør og utvis sunn fornuft når du arbeider med et elektroverktøy. Ikke bruk elektroverktøy når du er trøtt eller er påvirket av alkohol eller andre rusmidler eller medikamenter.** Et øyeblikks uoppmerksomhet ved bruk av elektroverktøyet kan føre til alvorlige personskader.
- ▶ **Bruk personlig verneutstyr. Bruk alltid øyebeskyttelse.** Bruk av egnet personlig sikkerhetsutstyr som støvmaske, sklisikre arbeidssko, hjelm eller hørselvern reduserer risikoen for skader.
- ▶ **Unngå utilsiktet start. Forviss deg om at elektroverktøyet er slått av før du kobler det til strømkilden og/eller batteriet, løfter det opp eller bærer det.** Hvis du holder fingeren på bryteren når du bærer elektroverktøyet eller kobler elektroverktøyet til strømmen i innkoblet tilstand, kan dette føre til uhell.
- ▶ **Fjern innstillingsverktøy eller skrunøkler før du slår på elektroverktøyet.** Et verktøy eller en nøkkel som befinner seg i en roterende verktøydel, kan føre til personskader.
- ▶ **Unngå en unormal kroppsholdning. Sørg for å stå riktig og stødig.** Dermed kan du kontrollere elektroverktøyet bedre i uventede situasjoner.
- ▶ **Bruk egnede klær. Ikke bruk vide klær eller smykker. Hold hår og klær unna deler som beveger seg.** Løstsittende tøy, smykker eller langt hår kan komme inn i deler som beveger seg.
- ▶ **Hvis det kan monteres støvavsugs- og -oppsamlingsinnretninger, må du forvise deg om at disse er tilkoblet og brukes riktig.** Bruk av et støvavsug reduserer fare på grunn av støv.
- ▶ **Selv om du begynner å bli vant til å bruke verktøyet, må du ikke bli uoppmerksom og ignorere sikkerhetsreglene for verktøyet.** En uforsiktig handling kan forårsake alvorlig personskade i løpet av et brøkdels sekund.

Omhyggelig bruk og håndtering av elektroverktøy

- ▶ **Ikke overbelast elektroverktøyet. Bruk et elektroverktøy som er beregnet for arbeidsoppgaven.** Med et passende elektroverktøy arbeider du bedre og sikrere i det angitte effektområdet.
- ▶ **Ikke bruk elektroverktøyet hvis av/på-bryteren er defekt.** Et elektroverktøy som ikke lenger kan slås av eller på, er farlig og må repareres.
- ▶ **Trekk støpselet ut av strømkilden og/eller fjern batteriet (hvis demonterbart) før du utfører innstillinger på elektroverktøyet, skifter tilbehør eller legger bort maskinen.** Disse tiltakene forhindrer en utilsiktet start av elektroverktøyet.

- ▶ **Elektroverktøy som ikke er i bruk, må oppbevares utilgjengelig for barn. Ikke la personer som ikke er fortrolige med elektroverktøyet eller ikke har lest disse anvisningene bruke verktøyet.** Elektroverktøy er farlige når de brukes av uerfarne personer.
- ▶ **Vær nøye med vedlikeholdet av elektroverktøyet og tilbehøret. Kontroller om bevegelige verktøydeler fungerer feilfritt og ikke klemmes fast, og om deler er brukket eller har andre skader som virker inn på elektroverktøyet funksjon. Få reparert elektroverktøyet før det brukes igjen hvis det er skadet.** Dårlig vedlikeholdte elektroverktøy er årsaken til mange uhell.
- ▶ **Hold skjæreverktøyene skarpe og rene.** Godt stelte skjæreverktøy med skarpe skjær setter seg ikke så ofte fast og er lettere å føre.
- ▶ **Bruk elektroverktøy, tilbehør, verktøy osv. i henhold til disse anvisningene. Ta hensyn til arbeidsforholdene og arbeidet som skal utføres.** Bruk av elektroverktøy til andre formål enn de som er angitt, kan føre til farlige situasjoner.
- ▶ **Hold håndtak og gripeflater tørre, rene og uten olje eller fett.** Glatte håndtak og gripeflater hindrer sikker håndtering og styring av verktøyet i uventede situasjoner.

Bruk og pleie av batteridrevne verktøy

- ▶ **Lad batteriet bare med laderen som er angitt av produsenten.** Det oppstår brannfare hvis en lader som er egnet for en bestemt type batterier, brukes med andre batterier.
- ▶ **Bruk elektroverktøyene bare med batterier som er beregnet for dem.** Bruk av andre batterier kan medføre personskader og brannfare.
- ▶ **Når batteriet ikke er i bruk, må det holdes unna andre metallgjenstander som binders, mynter, nøkler, spikre, skruer eller andre mindre metallgjenstander som kan lage en forbindelse mellom kontaktene.** En kortslutning mellom batterikontaktene kan føre til forbrenninger eller brann.
- ▶ **Ved feil bruk kan det lekke væske ut av batteriet. Unngå kontakt med denne væsken. Skyll med vann hvis det oppstår kontakt med væsken. Hvis det kommer væske i øynene, må du i tillegg oppsøke lege.** Batterivæske som renner ut, kan føre til irritasjoner på huden eller forbrenninger.
- ▶ **Ikke bruk et batteri eller verktøy som er skadet eller modifisert.** Ødelagte eller modifiserte batterier kan oppføre seg uforutsigbart, noe som kan føre til brann, eksplosjon eller fare for personskade.
- ▶ **Ikke utsett et batteriet eller verktøy for åpen ild eller for høye temperaturer.** Eksponering for ild eller temperaturer over 130 °C kan føre til eksplosjon..
- ▶ **Følg alle anvisningene for lading, og ikke lad batteriet eller verktøyet utenfor temperaturområdet som er spesifisert i bruksanvisningen.** Feil lading eller lading ved temperaturer utenfor det spesifiserte

temperaturområdet, kan skade batteriet og øke brannfaren.

Service

- ▶ **Elektroverktøyet må kun repareres av kvalifiserte fagpersoner og bare med originale reservedeler.** Slik opprettholdes verktøyets sikkerhet.
- ▶ **Ikke utfør vedlikehold på skadde batterier.** Vedlikehold av batterier skal alltid utføres av produsenten eller godkjente forhandlere.

Sikkerhetsinformasjoner for grensagen

- ▶ **Hold alle kroppsdeler unna sagkjedet når grensagen går. Forviss deg om at sagkjedet ikke berører noe før du starter grensagen.** Ved arbeid med grensagen kan ett øyeblikks uoppmerksomhet føre til at klær eller kroppsdeler kommer inn i sagkjedet.
- ▶ **Verktøyet er ment for bruk med begge hender. Hold grensagen alltid med en hånd på det bakre håndtaket og den andre hånden på ekstrahåndtaket. (se bilde F)**
- ▶ **Hold el-verktøyet kun på de isolerte gripeflatene, for sagkjedet kan komme i kontakt med skjulte strømledninger.** Sagkjedets kontakt med en spenningsførende ledning kan sette metaldeler på verktøyet under spenning og føre til elektriske støt.
- ▶ **Bruk øyevern. Ytterligere verneutstyr for hørsel, hode, hender, ben og føtter anbefales.** Passende verneklær reduserer faren for skade på grunn av sponmaterieell som slenges rundt og hvis sagkjedet berøres ved en feiltagelse.
- ▶ **Ikke bruk grensagen på et tre, på en stige, fra et tak eller en ustabil støtte.** Drift med en grensag på denne måten kan medføre alvorlige skader.
- ▶ **Pass alltid på å stå stødig og bruk kjedesagen kun når du står på en fast, sikker og jevn undergrunn.** Glatt eller ustabil underlag kan føre til at du mister balansen eller mister kontrollen over grensagen.
- ▶ **Når du sager en gren som står under spenning må du regne med at denne springer tilbake.** Når spenningen i trefibrene frigjøres, kan den spente grenen treffe brukeren og/eller kjedesagen kan ikke lenger kontrolleres.
- ▶ **Vær derfor spesielt forsiktig ved saging av buskas og unge trær.** Det tynne materialet kan komme inn i sagkjedet og slå mot deg eller få deg ut av balansen.
- ▶ **Bær grensagen i bakre håndtak i utkoblet tilstand, og med sagkjedet bort fra kroppen din. Ved transport eller oppbevaring av grensagen må alltid kjededekselet settes på.** Omhyggelig håndtering med teleskopkjedesagen reduserer sannsynligheten for utilsiktet berøring av det løpende sagkjedet.
- ▶ **Følg anvisningene for smøring, kjedestramming og utskifting av sverd og kjede.** Et usakkyndig strammet eller smurt kjede kan enten revne eller øke risikoen for tilbakeslag.
- ▶ **Sag kun tre. Ikke bruk grensagen til arbeider den ikke er beregnet til. Eksempel: Ikke bruk grensagen til**

saging , av plast, murverk eller bygningsmaterialer som ikke er av tre. Hvis grensagen brukes til andre arbeider enn det den er beregnet til kan det oppstå farlige situasjoner.

- ▶ **Denne grensagen er ikke beregnet til felling av trær.** Bruk av grensagen til noe annet enn det som er bestemt, kan medføre alvorlige skader for brukeren og personer som står i nærheten.
- ▶ **Følg alle anvisninger når du fjerner fastklemmt materiale, oppbevarer eller vedlikeholder grensagen.** Sørg for at bryteren er utkoblet og batteriet er fjernet.
- ▶ **Årsaker til tilbakeslag og hvordan tilbakeslag kan unngås:**
 - Tilbakeslag kan oppstå når spissen på føringskinnen berører en gjenstand eller hvis treet bøyer seg og sagkjedet klemmes fast i snittet.
 - En berøring med skinnespissen med i noen tilfeller føre til en uventet reaksjon bakover, mens føringskinnen slås oppover og i retning av brukeren.
 - Ved fastklemming av sagkjedet på overkanten av føringskinnen kan skinnen slå hurtig tilbake i retning av brukeren.
 - Hver av disse reaksjonene kan føre til at du mister kontrollen over saken og eventuelt påfører deg alvorlige skader. Ikke stol utelukkende på sikkerhetsinnretningene som er innebygget i grensagen. Som bruker av grensagen bør du treffe forskjellige tiltak for å kunne arbeide fri for ulykker og skader.
- ▶ **Et tilbakeslag er resultatet av en gal eller feilaktig bruk av grensagen. Det kan unngås ved å følge egnede forholdsregler som i nedenstående beskrivelse:**
- ▶ **Hold saken fast med begge hendene, la tommelen og fingrene gripe godt rundt håndtakene på grensagen. Hold kroppen og armene dine i en stilling, der du kan stå imot tilbakeslagskreftene.** Hvis man sørger for egnede tiltak, kan brukeren beherske tilbakeslagskreftene som oppstår. Slipp aldri grensagen.
- ▶ **Unngå unormale posisjoner og sag ikke over skulderhøyden.** Slik unngås en utilsiktet berøring av skinnespissen og grensagen kan kontrolleres bedre i uventede situasjoner.
- ▶ **Bruk alltid reserveskinner og sagkjeder som anbefales av produsenten.** Gale reserveskinner og sagkjeder kan føre til at kjedet revner eller at det oppstår tilbakeslag.
- ▶ **Følg produsentens anvisninger om sliping og vedlikehold av sagkjedet.** For lav dybdebegrensning øker tendensen til tilbakeslag.

Ekstra advarsler

- ▶ **Dette elektroverktøyet er ikke beregnet til å brukes av personer (inklusive barn) med innskrenkede fysiske, sensoriske eller mentale evner eller manglende erfaring eller manglende kunnskaper, med mindre de er under oppsyn av en person som er ansvarlig for deres sikkerhet eller får instruksjoner om bruken av elektroverktøyet.** Barn må passes på for å sikre at de ikke leker med elektroverktøyet.

- **Sørg for at alle beskyttelsesinnretningene og håndtakene er montert ved bruk av redskapet.** Forsøk aldri å ta i bruk et ufullstendig montert redskap eller et redskap med ikke godkjente endringer.
- Pass alltid på at kjedet er i riktig posisjon. Et kjede som er feil posisjonert kan medføre kjedebrudd, tilbakeslag og/eller skader.
- Bruk alltid en kraftig, lang arbeidsbukse når du arbeider med grensagen.
- **Denne grensagen er ikke egnet for kutt som utføres nedenfra og oppover.** Hvis grensagen brukes til andre arbeider enn det den er beregnet til kan det oppstå farlige situasjoner.

Sikkerhetsinformasjon og henvisninger for optimal bruk av oppladbare batterier

- **Sørg for at produktet er slått av før du setter inn batteriet.** Hvis du setter et batteri inn i et produkt som er slått på, kan det føre til ulykker.
- **Bruk kun Bosch batterier som er beregnet til dette hageredskapet.** Bruk av andre batterier kan føre til skader og brannfare.
- **Batteriet må ikke åpnes.** Det er fare for kortslutning.



Beskytt det oppladbare batteriet mot varme, f.eks. også mot permanent solstråling, ild, vann og fuktighet. Det er eksplosjonsfare.



- **Hvis du ikke bruker apparatet, hold batteriet som ikke er i bruk, unna binders, mynter, nøkler, spikre, skruer eller andre mindre metallgjenstander som kan lage en forbindelse mellom kontaktene.** En kortslutning mellom batterikontaktene kan føre til forbrenninger eller brann.
- **Ved skader eller usakkyndig bruk av batteriet kan det lekke ut damp.** Luft området og oppsøk lege hvis du får besvær. Dampen kan irritere luftveiene.
- **Batteriet må bare brukes i produkter fra produsenten.** Kun slik beskyttes batteriet mot farlig overbelastning.
- **Batteriet kan bli skadet av spisse gjenstander som spikre eller skrutrekkere eller på grunn av ytre påvirkning.** Resultat kan bli intern kortslutning, og det kan da komme røyk fra batteriet, eller batteriet kan ta fyr, eksplodere eller bli overopphetet.
- **Batteriet må ikke kortsluttes.** Det er fare for eksplosjoner.
- Beskytt batteriet mot fuktighet og vann.
- Lagre hageredskapet og batteriet kun i temperaturområdet fra -20 °C og 50 °C. La batteriet f. eks. om sommeren, ikke ligge i bilen.
- Rengjør ventilasjonssprekkene på batteriet regelmessig med en myk, ren og tørr pensel.

Symboler

Nedenstående symboler er viktige for lesing og forståelse av driftsinstruksen. Legg merke til symbolene og deres

betydning. En riktig tolkning av symbolene hjelper deg med å bruke produktet på en bedre og sikrere måte.

| Symbol | Betydning |
|--------|--|
| | Kontroller området hvor hageredskapet skal brukes omhyggelig for villdyr og husdyr. Villdyr og husdyr kan bli skadet under drift av maskinen. Kontroller maskinens bruksområde grundig og fjern alle steiner, stokker, tråder, eller andre fremmede gjenstander. |
| | Bruk hodevern hvis det er fare for at grener som faller ned, kan forårsake skader. |
| | Hold barn og andre personer unna når redskapet brukes. Hvis du blir forstyrret under arbeidet, kan du miste kontrollen over elektroverktøyet. |
| | Bevegelsesretning |
| | Reaksjonsretning |
| | Vekt |
| | Innkobling |
| | Utkobling |
| | Tillatt aksjon |
| | Dette er forbudt |
| CLICK! | Hørbar støy |
| | Tilbehør/reservedeler |

Produktbeskrivelse og ytelsesspesifikasjoner



Les alle sikkerhetsinformasjoner og instruksjer. Feil ved overholdelsen av sikkerhetsinformasjonene og instruksene kan forårsake elektrisk støt, brann og/eller alvorlige skader.

Vær oppmerksom på illustrasjonene i den bakre delen av driftsinstruksen.

Formålmessig bruk

Produktet er bestemt for husbruk, saging av tre som grener, bord, trebjelker osv. nær bakken.

Kutt kan sages med eller på tvers av fiberen.

Dette elektroverktøyet er ikke egnet til saging av mineralske materialer og gipsplater.

Dette elektroverktøyet er ikke egnet til saging nedenfra og oppover, dykksnitt og til felling av trær.

Dette elektroverktøyet skal betjenes med to hender mens det brukes.

Leveranseomfang

Ta maskinen forsiktig ut av emballasjen og kontroller om de nedenstående delene er komplett:

- Grensag
- Deksel
- Sagkjede
- Sverd
- Kjededeksel
- Sagkjedeolje (50 ml)
- Driftsinstruks

Batteri og ladeapparat inngår i visse modeller.

Hvis deler mangler eller er skadet, må du henvende deg til forhandleren.

Illustrerte komponenter

Nummereringen av de illustrerte komponentene refererer til bildet av elektroverktøyet på illustrasjonssiden.

- (1) Kjedebeskytter
- (2) Strammehjul
- (3) Ekstrahåndtak
- (4) Innkoblingssperre for på-/av-bryter

- (5) På-/av-bryter
- (6) Bakre håndtak
- (7) Batteriholder
- (8) Batteri-ladeindikator
- (9) Håndbeskyttelse
- (10) Sponutkast
- (11) Deksel
- (12) Spennknapp
- (14) Sagkjede
- (13) Kjededeksel
- (15) Sverd
- (16) Batteri^{a)}
- (17) Ladeapparat^{a)}
- (18) Serienummer
- (19) Løperetnings- og skjæretningssymbol
- (20) Magnet
- (21) Festebolt
- (22) Sverd-føringskant
- (23) Bolt for kjedestramming
- (24) Kjedehjul
- (25) Batteri-utløserknapp

a) **Illustrert eller beskrevet tilbehør inngår ikke i standard-leveransen.**

Tekniske data

| Grensag | | EasyChain 18V-15-7 |
|---|-----|--|
| Produktnummer | | 3 600 HB8 9.. |
| Kjedehastighet på tomgang | m/s | 6,95 |
| Sverdlengde | mm | 150 |
| Sagkapasitet | mm | 130 |
| Verktøyløs stramming av kjedet (SDS) | | ● |
| Sagkjedetype | | 325"- 80BX |
| Drivledtthkkelse | mm | 1,1 (0,043") |
| Vekt i samsvar med EPTA-Procedure 01:2014 ^{A)} | kg | |
| - uten batteri | kg | 1,3 |
| - med oppladbart batteri | kg | 1,7 (1,5 Ah) - 2,0 (6,0 Ah) |
| Serienummer | | Se serienummer (typeskilt) på produktet |
| anbefalt omgivelsestemperatur ved lading | °C | 0... +35 |
| Tillatt omgivelsestemperatur ved oppbevaring | °C | -20... +50 |
| tillatt omgivelsestemperatur ved drift ^{B)} | °C | 0... +40 |
| Batteritype | | PBA 18V..W- 1,5 Ah, 2,0 Ah, 2,5 Ah, 4,0 Ah, 6,0 Ah |

A) Avhengig av batteriet

B) Begrenset ytelse ved temperatur under 0 °C

Støy-/vibrasjonsinformasjon

EasyChain 18V-15-7

Støyemisjonsverdier beregnet iht. **EN 62841-4-1**

Maskinens typiske A-bedømte støynivå er:

| | | |
|-----------------|-------|------------|
| – Lydtrykknivå | dB(A) | 80 |
| – Lydeffektnivå | dB(A) | 88 |
| – Usikkerhet K | dB | 3,0 |

Bruk hørselvern!

Totale vibrasjonsverdier ah (vektorsum fra tre retninger) og usikkerhet K beregnet iht. **EN 62841-4-1**

| | | |
|---------------------------------|---------|------------|
| – Svingningsemisjonsverdi a_h | m/s^2 | 4,0 |
| – Usikkerhet K | m/s^2 | 1,5 |

At den/de angitte totalverdien(e) for vibrasjonen og den/de angitte støyemisjonsverdien(e) er blitt målt ifølge en normert kontrollprosess og kan brukes for sammenligning av et elektroverktøy med et annet.

At den/de angitte totalverdien(e) for vibrasjonen og den/de angitte støyemisjonsverdi(er) også kan brukes for en foreløpig vurdering av belastningen.

At vibrasjons- og støyemisjoner kan avvike fra de angitte verdiene under faktisk bruk av elektroverktøyet, avhengig av måten elektroverktøyet brukes på, spesielt hvilken type arbeidsstykke som skal bearbeides; og - for nødvendigheten å bestemme sikkerhetstiltak for å beskytte brukeren, som beror på en vurdering av vibrasjonsbelastningen under de faktiske bruksvilkår (det må herved tas hensyn til alle deler av driftssyklusen, for eksempel tider hvor elektroverktøyet er utkoblet, og slike hvor det er innkoblet, men går uten belastning).

Litium-ion-batteriet kan lades opp til enhver tid uten at levetiden forkortes. Det skader ikke batteriet å avbryte oppladingen.

Litium-ion-batteriet har "Electronic Cell Protection (ECP)" som beskytter mot total utlading. Ved utladet batteri utkobles produktet med en beskyttelseskobling: Hageredskapet arbeider ikke lenger.

Trykk etter automatisk utkobling av produktet ikke videre på på-/av-bryteren. Batteriet kan ta skade.

Følg anvisningene for behandling av brukte batterier.

Opplading

Oppladingen begynner med en gang støpselet til ladeapparatet settes inn i stikkkontakten og batteriet settes **(16)** inn i ladeapparatet.

Med den intelligente oppladingsmetoden registreres batteriets oppladingsstilstand automatisk og den optimale ladestrømmen velges avhengig av batteriets temperatur og spenning.

Slik vil batteriet bli skånet og alltid fullt oppladet ved oppbevaring i ladeapparatet.

Monter og stram sagkjede (se bilder B1 – B7)

- ▶ **Ikke benytt verktøy for monteringen.**
- ▶ **Kontroller kjedestrammingen regelmessig under arbeidet.** Bruk av grensagen med feil innrettet eller feil strammet kjede kan medføre kjedebrudd, tilbakeslag og/eller skader.
- ▶ **Spesielt med nye sagkjeder må du regne med større utvidelse fra begynnelsen av.**
- ▶ **Ikke stram sagkjedet når det er for sterkt oppvarmet, fordi det trekker seg sammen etter avkjøling og da ligger for stramt på sverdet.**
- ▶ **Bruk kun sagkjeder med en drivlededtykkelse (notbredde) på 1,1 mm.**
 - Legg grensagen ned på en plan flate.
 - Sikre at strammehjulet **(2)** er fullstendig vridd mot urviserens retning.

Montering

Sette inn/ta ut batteri (se bilde D)

Merk: Hvis du bruker ikke egnede batterier kan det medføre feilfunksjoner eller skader på redskapet.

Sett inn det oppladde batteriet **(16)**. Sikre at batteriet er satt inn fullstendig.

For å ta batteriet **(16)** ut av redskapet, trykker du på utløserknappen for batteriet **(25)** og trekker ut batteriet.

Lading av batteriet

- ▶ **Ta hensyn til strømspenningen! Spenningen til strømkilden må stemme overens med angivelsene på typeskiltet til ladeapparatet. Ladeapparater som er merket med 230 V kan også brukes med 220 V.**

Batteriet er utstyrt med en temperaturovervåking som kun muliggjør en lading i temperaturområdet mellom 0 °C og 35 °C. Slik oppnås en lang levetid for batteriet.

Merk: Batteriet er delvis ladet ved levering. For å sikre full effekt fra batteriet, må du lade det fullstendig opp i ladeapparatet før førstegangs bruk.

- Sett sagkjedet (14) inn i spalten på sverdet (15). Pass på at løperetningen er korrekt, sammenlign hertil sagkjedet med løperetnings- og skjæreretningssymbolet (19).
- Sett sverdet (15) på festebolten (21) og legg kjedeledene rundt kjedehjulet (24).
- Kontroller om alle delene er bra plassert og hold sverdet med sagkjedet i denne posisjonen. Bruk magneten (20) som ekstra støtte ved justering av kjedeskinen.
- Vri strammehjulet (2) med urviserens retning til kjeden er delvis strammet.
- Sett på SDS-dekselet (11) og vri spennknappen (12) med urviserens retning til dekselet er delvis sikret.
- Vri strammehjulet (2) med urviserens retning (+), til riktig kjedestrømning er oppnådd. Sagkjedet (14) er riktig strammet, når det kan løftes med ca. 2–3 mm.
- Når den riktige strømningen er oppnådd, vri spennknappen (12) med urviserens retning, til den sitter fast og fell ned bøylen på spennknappen (12). Kjedeskinen er festet i den innstilte posisjonen. Ikke vri strammehjulet (2) videre.
- Hvis kjedet er strammet for mye, fold opp bøylen på spennknappen (12) og vri den delvis mot urviserens retning. Vri strammehjulet i retning (-) og gjenta skrittene til strømningen.

Smøring av sagkjedet (se bilde C)

Sagkjedet smøres ikke automatisk med kjedeolje i løpet av driften.

Sjekk sagkjedet før hver bruk og påfør olje manuelt. Drift av grensagen uten kjedeolje fører til skader på grensagen.

Sagkjedets levetid og kutteytelse er avhengig av en best mulig smøring.

Merk: Bruk kun biologisk hurtig nedbrytbare kjedestørestoffer (iht. RAL-UZ48), for å unngå skader på grensagen. Bruk aldri resirkulert olje eller gammel olje. Ved bruk av ikke godkjent olje mister garantien sin gyldighet.

Påføring av olje på sagkjedet:

- Fjern batteriet, før du oljer kjedet.
- Bruk alltid hansker når du påfører sagkjedet olje.
- Legg grensagen på en egnet flate, med dekselet (11) oppover.
- Påfør olje i området mellom sverdet og sagkjedet.
- Sett batteriet inn igjen. Slå grensagen kort på, for å fordele oljen jevnt på føringskinnen og sagkjedet.

Drift

Inn-/utkobling (se bilde E)

Innkobling

Fjern kjededekselet (13) og sett inn det oppladede batteriet.

Hold grensagen med begge hender, en hånd på bakre håndtak (6) og en hånd på ekstrahåndtaket (3).

Trykk på innkoblingssperren (4) og deretter på på-/avbryteren (5).

Så snart sagkjedet (14) beveger seg, slipp igjen innkoblingssperren (4).

Utkobling

Slipp på-/avbryteren, (5) sagkjedet (14) stanser.

Hvis sagkjedet (14) ikke stanser etter at du har sluppet på-/avbryteren, (5) ta kontakt med Bosch-kundeservice.

Fjern batteriet og trekk på kjededeakselet (13).

Arbeide med grensagen

- ▶ Les før bruk alltid bruksanvisningen og sikkerhetsinstruksene.
- ▶ Bruk maskinen aldri med defekte beskyttelsesinnretninger eller uten beskyttelsesinnretninger, som f.eks. beskyttelse mot det løpende sagkjedet.
- ▶ Sjekk alltid tilstanden av grensag og kjede. Er sagkjedet smurt med olje? Se avsnitt "Smøring av sagkjedet". Bruk grensagen bare, hvis den er i feilfri tilstand. Det må ikke gjøres endringer på grensagen.
- ▶ Sjekk alltid om grensagen er riktig montert, se avsnitt "Montering og strømming av sagkjedet".
- ▶ Sjekk om kjedebeskyttelsen er riktig plassert foran det løpende sagkjedet. Hvis kjedebeskyttelsen foran det løpende sagkjedet er feilaktig og ikke vender tilbake til dens normale posisjon, ta kontakt med Bosch-kundeservice.
- ▶ Bruk alltid egnede klær og personlig beskyttelsesutstyr.
- ▶ Bruk vernebriller, hørselvern og vernehansker. Egnede klær reduserer faren for skader fra skjærematerial som slenges omkring og hvis sagkjedet berøres ved en feiltakelse.
- ▶ Vær alltid oppmerksom på at området er fritt for hindre og at det ikke befinner seg andre personer på området.
- ▶ Bruk grensagen alltid på en stabil, jevn undergrunn. Bruk grensagen alltid ved gode lysforhold.
- ▶ Bruk grensagen aldri på en stige eller over skulderhøyde.
- ▶ Beveg saken aldri for langt ut eller arbeid med utstrakte armer.
- ▶ Hold grensagen alltid fast med begge hender.
- ▶ Vær forsiktig med olje på gripeflatene og hanskene.
- ▶ Bruk en støvbeskyttelsesmaske når du skjærer behandlet tre.
- ▶ Sjekk at det ikke finnes strømkabler i skjærområdet.

Generell adferd (se bilde G)

- Førstegangsbrukere bør øve kappingen av stammer på en sagbukk.

- Hold grensagen på siden av kroppen med din foretrukne hånd.
- Den bevegelige kjedebeskytteren (1) er plassert som beskyttelse for ekstrahåndtaket. Denne beskyttelsen beveger seg oppover når verktøyet skjærer gjennom treet. Etter skjæringen vender kjedebeskytteren (1) tilbake til utgangsposisjonen.
- Sagkjedet må gå med full hastighet før det oppstår kontakt med treet.
- Trykk ved sagingen ikke med makt på sagkjedet, men la dette arbeide.
- Fjern grensagen fra et ufullendt snitt mens sagkjedet går.
- Vær forsiktig på slutten av sagsnittet. Så snart grensagen har skåret gjennom, endres vektforholdet uventet. Det er fare for skader på bein og føtter.

Sagtilbakeslag (se bilde H)

Fjern eller forandre aldri kjedebeskytteren! Sagen er utstyrt med en beskyttelse mot det løpende sagkjedet for å forhindre et tilbakeslag, når sagens spiss ved en feiltakelse blir presset mot treet.

Sagtilbakeslag vil si et plutselig opp- og tilbakeslag av den løpende grensagen, som kan utløses når sverdspissen berører sagematerialet eller kjedet klemmer.

Hvis sagtilbakeslag oppstår, reagerer grensagen uberegnelig og kan forårsake alvorlige skader på brukeren eller personer som står i sagområdet.

Snitt mot siden, på skrå og langs må utføres spesielt forsiktig, slipp i farlige situasjoner på-/av-bryteren, (5) for å unngå skader.

Unngå sagtilbakeslag:

- Sett grensagen på så flatt som mulig.
- Arbeid aldri med utvidet eller sterkt slitt sagkjede.
- Erstatt et sløvt sagkjede.
- Sag aldri over skulderhøyde.
- Sag aldri med spissen på sverdet.

Feilsøking

Hvis elektroverktøyet ikke fungerer feilfritt, viser følgende tabell feilsymptomer, mulige årsaker og utbedringstiltak. Hvis du ikke kan identifisere og fjerne problemet med denne tabellen, må du henvende deg til et serviceverksted.

OBS: Før feilsøkingen må du slå av elektroverktøyet og ta ut batteriet.

| Symptom | Mulig årsak | Avhjelp |
|----------------------------|--------------------------------------|--|
| Grensag går ikke | Utladet batteri | Lad opp batteriet, se også "Merknader om lading" |
| | Batteriet er ikke satt riktig inn | Pass på at de to låsetrinnene er smekket i lås |
| | Motorvernet er utløst | La motoren avkjøle |
| | For kaldt/for varmt batteri | Varm opp/avkjøl batteriet |
| | For sterk kjedestramming | Slakke sagkjede, se også "Montering og stramming av sagkjedet" |
| Sagkjedet beveger seg ikke | Utladet batteri | Lad opp batteriet, se også "Merknader om lading" |
| | Elektroverktøyet er defekt | Ta kontakt med den autoriserte Bosch kundeservicen |
| | Område under SDS-dekselet tilstoppet | Se "Vedlikehold og rengjøring" |

- Hold grensagen alltid fast med begge hender.
- Bruk alltid et tilbakeslagshemmende sagkjede som er godkjent av Bosch.
- Pass på riktig kjedestramming.

Kutting av trestammer/ved (se bilder I1 og I2)

- Bruk for saging av stammer en sagbukk som står på jevn og fast undergrunn.
- Sag bare tre eller tregjenstander. Vær ved saging alltid oppmerksom på at du ikke treffer på steiner, spikrer osv. da disse slenges opp, skader kjedet eller kan medføre alvorlige skader av brukeren eller personer som står i nærheten.
- Sikre alltid stammene før du sager.
- Kutt stammene alltid utenfor støttepunktene for å forhindre at stammen knekker sammen og kjedet klemmer.
- Pass på at sagkjedet aldri kommer i kontakt med bakken eller gjenstander for arbeidsplassutstyr.
- Pass på trestubber, grener, røtter etc., slik at du ikke snubler.
- Det er ikke tilrådelig å kutte tre som er større enn kuttekapasiteten (130 mm) angitt i de Tekniske data.

Fjerning av en gren eller på et tre (se bilde J)

- Dette vil si fjerning av grener på et felt tre eller en stor gren.
- La grener som peker nedover og som støtter treet først bli stående.
- Fjern de mindre grener med ett snitt.
- Vær forsiktig når du kutter grener/kvister, disse kan sprette tilbake.
- Bruk grensagen aldri på en stige eller over skulderhøyde.
- Sagingen optimeres når kjedehastigheten blir konstant under kuttingen.

| Symptom | Mulig årsak | Avhjelp |
|---|--|---|
| | Ingen olje på sagkjedet | Etterstramme (se også "Montering og stramming av sagkjedet") og olje sagkjede (se også "Smøring av sagkjedet"). |
| Grensagen går intermitterende | Intern løskontakt | Ta kontakt med den autoriserte Bosch kundeservicen |
| | På-/av-bryter (5) defekt | Ta kontakt med den autoriserte Bosch kundeservicen |
| Tørt sagkjede | Ingen olje på sagkjedet | Olje sagkjede, se også "Smøring". |
| Sagkjedet/ føringsskinnen er varm | Ingen olje på sagkjedet | Olje sagkjede, se også "Smøring". |
| | For sterk kjedestramming | Slakke sagkjede, se også "Montering og stramming av sagkjedet". |
| | Sagkjedet er sløvt | Skift ut sagkjedet |
| Grensagen rykker, vibrerer eller sager ikke riktig | For svak kjedestramming | Slakke sagkjede, se også "Montering og stramming av sagkjedet". |
| | Sagkjedet er sløvt | Skift ut sagkjedet |
| | Slitt sagkjede | Skift ut sagkjedet |
| | Sagtennene peker i gal retning | Monter sagkjedet riktig |
| Sterke vibrasjoner/ lyder | Elektroverktøyet er defekt | Ta kontakt med den autoriserte Bosch kundeservicen |
| Sagetiden pr. batterioplading er for kort | For sterk friksjon på grunn av manglende smøring | Olje sagkjede, se også "Smøring". |
| | Sagkjede tilsmusset | Rengjør sagkjedet |
| | Dårlig sageteknikk | se "Arbeide med grensagen" |
| | Batteriet er ikke fullstendig oppladet | Lad opp batteriet, se også "Henvvisninger om opplading" |
| | Batteriet er utenfor tillatt temperaturområde | La batteriet varmes opp til romtemperatur (innenfor tillatt temperaturområde på 0–45 °C) |
| Sagkjedet beveger seg langsomt | Utladet batteri | Lad opp batteriet, se også "Henvvisninger om opplading" |
| | Batteriet er utenfor tillatt temperaturområde | La batteriet varmes opp til romtemperatur (innenfor tillatt temperaturområde på 0–45 °C) |

Service og vedlikehold

Vedlikehold og rengjøring

- **Ta batteriet ut av hageredskapet før alle arbeider på hageredskapet (f.eks. vedlikehold, verktøyskifte etc.) samt ved dets transport og oppbevaring.** Ved utilsiktet betjening av på-/av-bryteren er det fare for skader.

Merk: Utfør følgende vedlikeholdsarbeid med jevne mellomrom, slik at du oppnår en pålitelig og lang bruk av maskinen.

Hold selve elektroverktøyet og ventilasjonsspaltene alltid rene, for å kunne arbeide bra og sikkert. Sjekk kjedesagen med jevne mellomrom mht. synlige feil, som løsnet eller skadet sagkjede, løst feste og slitte eller skadede komponenter.

Sjekk at deksler og beskyttelsesinnretninger ikke er skadet og er plassert riktig. Utfør eventuelle nødvendige vedlikeholds- eller reparasjonsarbeider før bruk.

Etter arbeid/oppbevaring

Sett kjededekselet (13) på sverdet, (15) når du ikke bruker grensagen for å unngå skader. Sagkjedet (14) kan bli sløvt ved uønskede slag eller riper.

Rengjør sagkjedet (14) og sverdet, (15) før du oppbevarer produktet over lengre tid for å forhindre fastskjæring av delene.

Det formede kunststoffhuset til grensagen må rengjøres grundig med en myk børste og en ren klut. Ikke bruk vann, løsemidler og polermidler. Fjern alt smuss, rengjør særskilt ventilasjonssprekkene på motoren. Ikke bruk en høytrykkspyler for å rengjøre grensagen.

Fjern dekselet, (11) sverdet (15) og sagkjedet (14) og rengjør disse med en børste for å fjerne rester.

Fjern alle rester fra området rundt dekselet (11), kjedehjulet (24) og sverdfestet med en børste.

Hvis kjedesagen skal oppbevares i lengre tid, rengjør sagkjedet (14) og sverdet (15). Oppbevar grensagen alltid med kjededekselet (13) på et tørt og sikkert sted og utilgjengelig for barn.

Sett ikke andre gjenstander på grensagen.
Hold grensagen unna store varmekilder ved oppbevaringen og mens du bruker den.

Oppbevar grensagen på et sikkert, tørt sted og utilgjengelig for barn.

Ikke utfør endringer på elektroverktøyet. Ikke tillatte endringer kan innskrenke sikkerheten til elektroverktøyet og føre til mer støy og vibrasjoner.

Utskifting og sliping av sagkjedet

- Sagkjedet kan bli sløvt ved lengre bruk eller ved kontakt med andre gjenstander enn tre.
- For best mulig ytelse og sikkerhet er det nødvendig med et skarpt sagkjede.
- Slip sagkjedet aldri selv med mindre du har erfaring med dette.
- Skift sagkjedet ut med Bosch tilbehør sagkjedet eller la sagkjedet etterslipes fagmessig.

Kundeservice og kundeveiledning

Kundeservice hjelper deg ved spørsmål om reparasjon og vedlikehold av produktet ditt og reservedelene. Du finner også sprengskisser og informasjon om reservedeler på www.bosch-pt.com

Boschs kundeveilederteam hjelper deg gjerne hvis du har spørsmål om våre produkter og tilbehør.

Ved alle forespørsler og reservedelsbestillinger må du oppgi det 10-sifrede produktnummeret som er angitt på produktets typeskilt.

Norsk

Robert Bosch AS
Postboks 350
1402 Ski
Tel.: 64 87 89 50
Faks: 64 87 89 55

Du finner adresser til andre verksteder på:

www.bosch-pt.com/serviceaddresses

Transport

De anbefalte li-ion-batteriene underligger kravene for farlig gods. Batteriene kan transporteres på veier av brukeren uten ytterligere krav.

Ved forsendelse gjennom tredje personer (f.eks.: lufttransport eller spedisjon) må det oppfylles spesielle krav til emballasje og merking. Du må konsultere en ekspert for farlig gods ved forberedelse av forsendelsen.

Send batterier kun hvis huset ikke er skadet. Lim igjen de åpne kontaktene og pakk batteriet slik at det ikke beveger seg i emballasjen. Ta også hensyn til videreførende nasjonale forskrifter.

Deponering



Produkter, batterier, tilbehør og emballasje må leveres inn til miljøvennlig gjenvinning.



Produkter og batterier må ikke kastes som vanlig husholdningsavfall!

Bare for land i EU:

Iht. det europeiske direktivet 2012/19/EU om gamle redskap og iht. det europeiske direktivet 2006/66/EF må defekte eller oppbrukte batterier/oppladbare batterier samles inn adskilt og leveres inn til en miljøvennlig resirkulering.

Ikke-forskriftsmessig håndtering av elektrisk og elektronisk avfall kan føre til miljø- og helseskader på grunn av eventuelle farlige stoffer.

(Oppladbare) batterier:

Li-ion:

Se informasjonen i avsnittet Transport (se „Transport“, Side 105).

Suomi

Turvallisuusohjeita

Kuvattunustun selitys



Lue käyttöohje huolellisesti.



Yleiset varoitusohjeet.



Älä käytä sateella.



Pidä oksasahasta aina kahdella kädellä kiinni.



Varo oksasahan takaiskua ja vältä sahaamista laipan kärjellä.



Pidä kädet loitolla liikkuvasta ketjusta.



Käytä silmä- ja kuulonsuojaimia.



Käytä turvakäsineitä.



VAROITUS: Irrota akku ennen huoltotöitä.

Yleiset sähkötyökalujen turvaohjeet

VAROITUS Lue kaikki tämän sähkötyökalun mukana toimitetut varoitukset, ohjeet, kuvat ja tekniset tiedot.

Alla mainittujen ohjeiden noudattamisen laiminlyönti saattaa aiheuttaa sähköiskun, tulipalon ja/tai vakavan loukkaantumisen.

Säilytä kaikki turvallisuusohjeet ja muut ohjeet tulevaisuutta varten.

Turvallisuusohjeissa käytetty käsite "sähkötyökalu" käsittää verkkokäyttöisiä sähkötyökaluja (verkkojohdolla) ja akkukäyttöisiä sähkötyökaluja (ilman verkkojohtoa).

Työpaikan turvallisuus

- **Pidä työskentelyalue puhtaana ja hyvin valaistuna.** Työpaikan epäjärjestys tai valaisemattomat työalueet voivat johtaa tapaturmiin.
- **Älä työskentele sähkötyökalulla räjähdysalttiissa ympäristössä, jossa on palavaa nestettä, kaasua tai pölyä.** Sähkötyökalu muodostaa kipinöitä, jotka saattavat sytyttää pölyn tai höyryn.
- **Pidä lapset ja sivulliset loitolla sähkötyökalua käytäessäsi.** Voit menettää laitteen hallinnan, jos suuntaat huomiosi muualle.

Sähköturvallisuus

- **Sähkötyökalun pistotulpan tulee sopia pistorasiaan. Pistotulppaa ei saa muuttaa millään tavalla. Älä käytä minkäänlaisia pistorasia-adaptoreita maadoitettujen sähkötyökalujen kanssa.** Alkuperäisessä kunnossa olevat pistotulpat ja sopivat pistorasiat vähentävät sähköiskun vaaraa.
- **Vältä maadoitettujen pintojen, kuten putkien, patteiden, liesien tai jääkaappien koskettamista.** Sähköiskun vaara kasvaa, jos kehosi on maadoitettu.
- **Älä altista sähkötyökalua sateelle tai kosteudelle.** Vedden pääsy sähkötyökalun sisään kasvattaa sähköiskun riskiä.
- **Älä käytä verkkojohtoa väärin. Älä käytä johtoa sähkötyökalun kantamiseen, ripustamiseen tai pistotulpan irrottamiseen pistorasiasta vetämällä. Pidä johto loitolla kuumuudesta, öljystä, terävistä reunoista ja liikkuvista osista.** Vahingoittuneet tai sotkeutuneet johdot kasvattavat sähköiskun vaaraa.
- **Käyttäessäsi sähkötyökalua ulkona käytä ainoastaan ulkokäyttöön soveltuvaa jatkojohtoa.** Ulkokäyttöön soveltuvan jatkojohdon käyttö pienentää sähköiskun vaaraa.
- **Jos sähkötyökalua on pakko käyttää kosteassa ympäristössä, on käytettävä vikavirtasuojakytkintä.** Vikavirtasuojakytkimen käyttö vähentää sähköiskun vaaraa.

Henkilöturvallisuus

- **Ole valpas, kiinnitä huomiota työskentelyysi ja noudata tervettä järkeä sähkötyökalua käyttäessäsi. Älä**

käytä mitään sähkötyökalua, jos olet väsynyt tai huumeiden, alkoholin tai lääkkeiden vaikutuksen alaisena. Hetken tarkkaamattomuus sähkötyökalua käytettäessä saattaa johtaa vakavaan loukkaantumiseen.

- **Käytä henkilökohtaisia suojavarusteita. Käytä aina suojalaseja.** Henkilökohtaisen suojavarustuksen (esim. pölynaamari, luistamattomat turvajalkineet, suojakypäriä tai kuulonsuojaimet kulloisenkin tehtävän mukaan) käyttö vähentää loukkaantumisriskiä.
- **Estä tahaton käynnistyminen. Varmista, että käynnistyskytkin on kytketty pois päältä ennen kuin yhdistät työkalun sähköverkkoon ja/tai akkuun, otat työkalun käteen tai kannat sitä.** Jos kannat sähkötyökalua sormi käynnistyskytkimellä tai kytket sähkötyökalun pistotulpan pistorasiaan käynnistyskytkimen ollessa käyntiasennossa, altistat itsesi onnettomuuksille.
- **Poista mahdollinen säätötyökalu tai kiinnitysavain ennen kuin käynnistät sähkötyökalun.** Kiinnitysavain tai säätötyökalu, joka on unohdettu paikalleen sähkötyökalun pyöriivään osaan, saattaa aiheuttaa tapaturman.
- **Vältä kurkottelua. Huolehdi aina tukevasta seisomasennosta ja tasapainosta.** Näin pystyt paremmin hallitsemaan sähkötyökalun odottamattomissa tilanteissa.
- **Käytä tarkoitukseen soveltuvia vaatteita. Älä käytä löysiä työvaatteita tai koruja. Pidä hiukset ja vaatteet poissa liikkuvien osien ulottuvilta.** Välijät vaatteet, korut ja pitkät hiukset voivat takertua liikkuviin osiin.
- **Jos laitteissa on pölynpoistoliitäntä, varmista, että se on kytketty oikein ja toimii kunnolla.** Pölynpoistojärjestelmän käyttö vähentää pölyn aiheuttamia vaaroja.
- **Työskentele keskittyneesti ja noudata aina turvallisuusmääräyksiä.** Hetkellinenkin huolimattomuus voi aiheuttaa vakavia vammoja.

Sähkötyökalun käyttö ja huolto

- **Älä ylikuormita laitetta. Käytä kyseiseen työhön tarkoitettua sähkötyökalua.** Sopivan tehoisella sähkötyökalulla teet työt paremmin ja turvallisemmin.
- **Älä käytä sähkötyökalua, jota ei voida käynnistää ja pysäyttää käynnistyskytkimestä.** Sähkötyökalu, jota ei voi enää hallita käynnistyskytkimellä, on vaarallinen ja täytyy korjauttaa.
- **Irrota pistotulppa pistorasiasta ja/tai irrota akku (jos irrotettava) sähkötyökalusta, ennen kuin suoritat säätöjä, vaihdat tarvikkeita tai viet sähkötyökalun varastoon.** Nämä varotoimenpiteet estävät sähkötyökalun tahattoman käynnistymisen.
- **Säilytä sähkötyökalut poissa lasten ulottuvilta, kun niitä ei käytetä. Älä anna sellaisten henkilöiden käyttää sähkötyökalua, joilla ei ole tarvittavaa käyttökoke-musta tai jotka eivät ole lukeneet tätä käyttöohjetta.** Sähkötyökalut ovat vaarallisia, jos niitä käyttävät kokemattomat henkilöt.
- **Pidä sähkötyökalut ja tarvikkeet hyvässä kunnossa. Tarkista liikkuvat osat virheellisen kohdistuksen tai jumittumisen varalta. Varmista, ettei sähkötyökalussa ole murtuneita osia tai muita toimintaa haittaavia vi-**

koja. Jos havaitset vikoja, korjauta sähkötyökalu ennen käyttöä. Monet tapaturmat johtuvat huonosti huolletuista sähkötyökaluista.

- ▶ **Pidä leikkausterät terävinä ja puhtaina.** Asianmukaisesti huolletut leikkaustyökalut, joiden leikkausreunat ovat teräviä, eivät jumitu herkästi ja niitä on helpompi hallita.
- ▶ **Käytä sähkötyökaluja, tarvikkeita, ruuvauskärkiä jne. näiden ohjeiden, käyttöolosuhteiden ja työtehtävän mukaisesti.** Sähkötyökalun määräystenvastainen käyttö saattaa aiheuttaa vaaratilanteita.
- ▶ **Pidä kahvat ja kädensijat kuivina ja puhtaina (öljytöminä ja rasvattomina).** Jos kahvat ja kädensijat ovat liukkaita, et pysty yllättävissä tilanteissa ohjaamaan ja hallitsemaan työkalua turvallisesti.

Akkukäyttöisten työkalujen käyttö ja huolto

- ▶ **Lataa akku vain valmistajan suosittelemassa latauslaitteessa.** Latauslaite, joka soveltuu määrättytyypiselle akulle, saattaa muodostaa tulipalovaaran erilaista akkua ladattaessa.
- ▶ **Käytä sähkötyökalussa ainoastaan kyseiseen sähkötyökaluun tarkoitettua akkua.** Muunlaisen akun käyttö saattaa aiheuttaa tapaturman ja tulipalon.
- ▶ **Pidä irrotettu akku loitolla metalliesineistä, kuten paperiliittimistä, kolikoista, avaimista, nauloista, ruuveista tai muista pienistä metalliesineistä, jotka voivat oikosulkea akun koskettimet.** Akkukoskettimien välinen oikosulku saattaa aiheuttaa palovammoja tai johtaa tulipaloon.
- ▶ **Väärästä käytöstä johtuen akusta saattaa vuotaa nestettä. Vältä koskettamasta nestettä. Jos nestettä pääsee vahingossa iholle, huuhtelee kosketuskohta vedellä. Jos nestettä pääsee silmiin, käänny lisäksi lääkärin puoleen.** Akusta vuotava neste saattaa aiheuttaa ärsytystä ja palovammoja.
- ▶ **Älä käytä akkua tai työkalua, joka on vioittunut tai johon on tehty muutoksia.** Jos akut ovat vioittuneet tai niihin on tehty muutoksia, ne voivat toimia ennalta arvaamattomasti ja aiheuttaa tulipalon, räjähdyksen tai loukkaantumisaaran.
- ▶ **Älä altista akkua tai työkalua tulelle tai äärimmäisille lämpötiloille.** Tullelle tai yli 130 °C kuumuudelle altistaminen saattaa aiheuttaa räjähdyksen.
- ▶ **Noudata latausohjeita ja lataa akku tai työkalu ohjeen mukaisen lämpötila-alueen rajoissa.** Lataaminen virheellisesti tai ohjeiden vastaisessa lämpötilassa saattaa vaurioittaa akkua ja lisätä palovaaraa.

Huolto

- ▶ **Anna ainoastaan koulutettujen ammattihenkilöiden korjata sähkötyökalusi ja hyväksy korjauksiin vain alkuperäisiä varaosia.** Näin varmistat, että sähkötyökalu säilyy turvallisena.
- ▶ **Älä missään tapauksessa yritä itse korjata vaurioituneita akkuja.** Akkuja saa korjata vain valmistaja tai valtuutettu huoltopiste.

Oksasahan turvallisuusohjeet

- ▶ **Pidä kaikki kehon osat loitolla teräketjusta oksasahan ollessa käynnissä. Varmista ennen oksasahan käynnistämistä, että teräketju ei kosketa mitään.** Oksasaha käytettäessä hetkenkin varomattomuus voi johtaa vaatteiden tai kehonosan tarttumiseen teräketjuun.
- ▶ **Työkalu on tarkoitettu kaksikäiseen käyttöön. Pidä aina toinen käsi oksasahan takakahvassa ja toinen käsi lisäkahvassa. (katso kuva F)**
- ▶ **Tartu oksasahaan vain eristetyistä kahvapinnoista, koska teräketju saattaa osua piilossa oleviin sähköjohdotuihin.** Teräketjun kosketus jännitteeseen johtoon voi tehdä laitteen metalliosat jännitteisiksi ja johtaa sähköiskuun.
- ▶ **Käytä suojalaseja. Lisäsuojavarusteita kuulon, pään, käsien, säärien ja jalkojen suojaksi suositellaan.** Sopiva suojapuku pienentää loukkaantumisaaraa, joka syntyy ympäristöön sinkoutuvista lastuista ja teräketjun tahrattomasta kosketuksesta.
- ▶ **Älä työskentele oksasahan kanssa puussa, tikapuilla, katolta tai epävakaalla tuella.** Oksasahan käyttö tällä tavalla saattaa johtaa vakavaan loukkaantumiseen.
- ▶ **Varmista aina tukeva seisoma-asento ja käytä oksasaha ainoastaan, kun seisot kiinteällä, turvallisella ja tasaisella alustalla.** Liukas tai epävakaaseisoma-alusta voi johtaa tasapainon tai oksasahan hallinnan menettämiseen.
- ▶ **Ota huomioon, että jännityksessä oleva oksa ponnahtaa takaisin sahattaessa.** Puun kuitujen jännityksen poistuessa, saattaa jännityksessä ollut oksa osua sahaajaan ja/tai riistää oksasahan käyttäjän hallinnasta.
- ▶ **Ole erityisen varovainen, kun sahaat tiheikköä ja nuoria puuta.** Ohut puu saattaa tarttua teräketjuun ja iskeä sinuun tai horjuttaa tasapainoasi.
- ▶ **Kanna oksasaha takakahvasta, sahan ollessa pysähdyksissä ja teräketjun osottaessa eteenpäin. Asenna laippaan aina suojus, ennen kuin kuljetat tai säilytät oksasaha.** Oksasahan huolellinen käsittely vähentää todennäköisyyttä koskettaa liikkuvaa teräketjua tahattomasti.
- ▶ **Noudata voitelua, ketjun kiristystä ja laipan sekä ketjun vaihtoa koskevia ohjeita.** Asiaankulumattomasti kiristetty tai voideltu ketju voi katketa tai kasvattaa takaiskuriskää.
- ▶ **Sahaa vain puuta. Älä käytä oksasaha töihin, joihin sitä ei ole tarkoitettu. Esimerkki: Älä käytä oksasaha metallin, muovin, muurattujen kappaleiden tai muiden kuin puisten rakennusaineiden sahaukseen.** Oksasahan käyttö muihin kuin määräyksenmukaisiin töihin saattaa johtaa vaarallisiin tilanteisiin.
- ▶ **Oksasaha ei ole tarkoitettu puunkaatoon.** Oksasahan käyttö muuhun kuin tarkoitettuihin töihin saattaa johtaa käyttäjän tai lähellä olevien vaikeisiin loukkaantumisiin.
- ▶ **Noudata kaikkia ohjeita, kun poistat kiinnitettynä materiaalia, varastoit tai huollat oksasahan.** Varmista, että katkaisija on poiskytketty ja että akku on irrotettu.

► Takaiskun syy ja ehkäisy:

Takaisku saattaa syntyä laipan kärjen osuessa esineeseen tai puun taipuessa ja teräketjun jäädessä puristukseen sahausuraan.

Laipan kärjen kosketus saattaa monessa tapauksessa johtaa odottamattomaan taaksepäin suuntautuvaan vastavoimaan, jolloin laippa iskeytyy ylöspäin ja käyttäjää kohti. Teräketjun jäädessä puristukseen laipan yläreunasta, laippa saattaa nopeasti iskeytyä taaksepäin käyttäjää kohti.

Nämä vastavoimat voivat johtaa siihen, että menetät sahan hallinnan ja loukkaannut vakavasti. Älä luota yksinomaan oksasahan asennettuihin turvalaitteisiin. Oksasahan käyttäjänä sinun tulisi suorittaa tietyt toimenpiteet voidaksesi työskennellä ilman onnettomuuksia ja loukkaantumisia.

Takaisku johtuu oksasahan väärinkäytöstä tai käytöstä väärään tarkoitukseen. Se voidaan ehkäistä sopivin varotoimin, seuraavaksi selostetulla tavalla:

- **Pidä sahaa tiukasti kahdella kädellä niin, että peukalo ja sormet ympäröivät oksasahan kahvoja. Aseta kehosi ja käsivartesi asentoon, jossa pystyt vastustamaan takaiskuvoimia.** Käyttäjä pystyy hallitsemaan takaiskuvoimia suorittamalla tarkoituksenmukaiset toimenpiteet. Älä koskaan irrota otetta oksasahasta.
- **Vältä epänormaalia kehon asentoa äläkä koskaan sahaa yli olkakorkeuden.** Näin voidaan estää tahaton kosketus laipan kärjellä ja mahdollistaa oksasahan parempi hallinta odottamattomissa tilanteissa.
- **Käytä aina valmistajan määräämiä varalaippoja ja teräketjuja.** Vääränlaiset varalaipat ja teräketjut voivat johtaa ketjun repeytymiseen tai takaiskuun.
- **Noudata valmistajan ohjeita koskien teräketjun teroitusta ja hoitoa.** Liian matala syvyysäädin kasvattaa taipumusta takaiskuun.

Lisää turvallisuusohjeita

- **Henkilöt (lapset mukaan lukien), joilla on rajalliset fyysiset, aistilliset tai henkiset kyvyt tai puuttuva kokemus ja/tai tieto eivät saa käyttää tätä sähkötyökälua, paitsi turvallisuudesta vastaavan henkilön valvonnassa tai opastuksessa.** Lapsia tulee valvoa ja varmistaa, että he eivät leiki sähkötyökäluvillä.
- **Varmista, että kaikki suojalaitteet ja kahvat on asennettu ennenkuin käytät laitetta.** Älä koskaan koeta ottaa käyttöön epätäydellisesti koottua laitetta tai laitetta, johon on tehty luvattomia muutoksia.
- Tarkista aina, että ketju on oikeassa asennossa. Väärin asetettu ketju saattaa johtaa ketjun katkeamiseen, takaiskuun ja/tai loukkaantumisiin.
- Käytä työssä oksasahan kanssa aina tukevia pitkälahkeisiä työhousuja.
- **Oksasaha ei sovellu sahausiin, joita suoritetaan alhaalta ylöspäin.** Oksasahan käyttö muuhun kuin sille tarkoitettuihin toimintoihin, saattaa johtaa vaarallisiin tilanteisiin.

Ohjeita akun optimaaliseen käsittelyyn

- **Varmista, että Tuote on poiskytkettyä, ennen kuin asennat akun siihen.** Akun asennus puutarhalaitteeseen, jonka käynnistyskytkin on käyntiasennossa altistaa onnettomuuksille.
- **Käytä ainoastaan kyseiseen puutarhalaitteeseen tarkoitettuja Bosch-akkuja.** Muiden akkujen käyttö saattaa johtaa loukkaantumiseen ja tulipaloon.
- **Älä avaa akkua.** Oikosulkuvaara.





Suojaa akku kuumuudelta esim. myös pitkäaikaiselta auringonpaisteelta, tuulelta, vedeltä ja kosteudelta. Muuten syntyy räjähdysvaara.

- **Kun laitetta ei käytetä, pidä käytöstä poissa olevaa akkua loitolla paperinliittimistä, kolikoista, avaimista, nauloista, ruuveista tai muista pienistä metalliesineistä, jotka voivat oikosulkea akun koskettimet.** Akkukoskettimien välinen oikosulku saattaa aiheuttaa palovammoja tai johtaa tulipaloon.
- **Jos akku vaurioituu tai sitä käytetään asiaankuulumattomalla tavalla, saattaa siitä purkautua höyryä.** Tuuleta alue ja hakeudu lääkäriin, mikäli oireita ilmaantuu. Höyryt voivat ärsyttää hengitystiehyteitä.
- **Käytä akkua ainoastaan valmistajan tuotteissa.** Vain tällä tavalla saat estettyä akun vaarallisen ylikuormituksen.
- **Terävät esineet (esimerkiksi naulat ja ruuvitaltat) tai kuoreen kohdistuvat iskut saattavat vaurioittaa akkua.** Tämä voi johtaa akun oikosulkuun, tulipaloon, savuamiseen, räjähtämiseen tai ylikuumentumiseen.
- **Älä oikosulje akkua.** Syntyy räjähdysvaara.
- Suojaa akku kosteudelta ja vedeltä.
- Säilytä akku vain lämpötilassa -20 °C ... 50 °C. Älä esimerkiksi jätä akkua kesällä makaamaan autoon.
- Puhdista akun tuuletusaukot silloin tällöin pehmeällä, puhtaalla ja kuivalla sivelmellä.

Tunnusmerkit

Seuraavat tunnusmerkit ovat tärkeitä käyttöohjeen lukemisessa ja ymmärtämisessä. Paina mieleesi tunnusmerkit ja niiden merkitys. Kun tunnusmerkit muistetaan tulkita oikein, se tehostaa laitteen parempaa ja turvallisempaa käyttöä.

| Tunnusmerkki | Merkitys |
|---|---|
|  | Tarkista puutarhalaitteen käyttöalue aina huolellisesti villi- tai kotieläinten varalta. Villi- ja kotieläimet voivat loukkaantua koneen käytön aikana. Tarkista koneen käyttöalue perusteellisesti ja poista kaikki kivet, tikut, johdot, luut ja vieraat esineet. |
|  | Käytä päänsuojusta, jos on vaara, että puotavat oksat aiheuttavat loukkaantumisia. |

| Tunnusmerkki | Merkitys |
|---|---|
|  | Pidä lapset ja sivulliset loitolla laitetta käyttäessäsi. Voit menettää laitteen hallinnan, huomiosi suuntautuessa muualle. |
|  | Liikesuunta |
|  | Reaktiosuunta |
|  | Paino |
|  | Käynnistys |
|  | Poiskytkentä |
|  | Sallittu käsittely |
|  | Kielletty menettely |
| CLICK! | Kuuluva ääni |
|  | Lisälaitteet/varaosat |

Tuotteen ja ominaisuuksien kuvaus



Lue kaikki turvallisuus- ja käyttöohjeet. Turvallisuusohjeiden ja käyttöohjeiden noudattamisen laiminlyönti saattaa johtaa sähköiskuun, tulipaloon ja/tai vakavaan loukkaantumiseen.

Ota huomioon kuvat käyttöohjeen lopussa.

Määräystenmukainen käyttö

Tuote on tarkoitettu kotikäyttöön, puun, kuten oksien, lautojen, puupalkkien jne. sahaukseen lähellä maanpintaa.

Ssahaus voidaan suorittaa kuitujen suunnassa tai poikittain niitä vasten.

Tämä sähkötyökalu ei sovellu mineraalisten aineiden sahaukseen.

Tämä sähkötyökalu ei sovellu sahaamiseen alhaalta ylöspäin, opposahaukseen tai puiden kaatoon.

Tätä sähkötyökalua tulee käyttää käsillä kaksin käsin.

Toimitukseen kuuluu

Ota laite varovasti pakkauksestaan ja tarkista, että kaikki seuraavat osat löytyvät:

- Oksasaha
- Kansi
- Teräketju
- Laippa
- Ketjun suojus
- Teräketjuöljy (50 ml)
- Käyttöohje

Määrätyissä kokoonpanoissa akku ja latauslaite kuuluvat toimitukseen.

Jos osia puuttuu tai osat ovat vaurioituneet, tulee sinun kääntyä kauppiasi puoleen.

Kuvassa olevat osat

Kuvattujen osien numerointi viittaa kuvasivulla olevaan sähkötyökalun kuvaan.

- (1) Ketjunsuoja
- (2) Kiristyspyörä
- (3) Lisäkahva
- (4) Käynnistyskytkimen käynnistysvarmistin
- (5) Käynnistyskytkin
- (6) Takakahva
- (7) Akun kiinnityskohta
- (8) Akun lataustilan näyttö
- (9) Käsisuoja
- (10) Lastun poistoaukko
- (11) Kansi
- (12) Kiristysnappi
- (14) Teräketju
- (13) Ketjun suojus
- (15) Laippa
- (16) Akku^{a)}
- (17) Latauslaite^{a)}
- (18) Sarjanumero
- (19) Kierto- ja leikkuusuunnan tunnusmerkki
- (20) Magneetti
- (21) Kiinnityspultti
- (22) Laipan ohjaisuuma
- (23) Ketjun kiristyspultti
- (24) Ketjupyörä
- (25) Akun vapautuspainike

a) **Kuvattu lisätarvike ei kuulu vakiotoimitukseen.**

Tekniset tiedot

| Oksasaha | EasyChain 18V-15-7 | |
|------------------------------|--------------------|----------------------|
| Tuotenumero | | 3 600 HB8 9.. |
| Ketjun nopeus joutokäynnillä | m/s | 6,95 |
| Laipan pituus | mm | 150 |
| Sahauskapasiteetti | mm | 130 |

| Oksasaha | | EasyChain 18V-15-7 |
|--|----|---|
| Ketjun kiristys ilman työkaluja (SDS) | | ● |
| Teräketjun malli | | 325" – 80BX |
| Vetolenkin vahvuus | mm | 1,1 (0,043") |
| Paino EPTA-Procedure 01:2014 mukaan ^{A)} | | |
| – ilman akkua | kg | 1,3 |
| – akun kanssa | kg | 1,7 (1,5 Ah) – 2,0 (6,0 Ah) |
| Sarjanumero | | Katso tuotteen sarjanumero (tyyppikilvestä) |
| suositeltu ympäristön lämpötila latauksen yhteydessä | °C | 0... +35 |
| sallittu ympäristön lämpötila varastoinnissa | °C | -20... +50 |
| sallittu ympäristön lämpötila käytettäessä ^{B)} | °C | 0... +40 |
| Akkutyyppi | | PBA 18V...W- 1,5 Ah, 2,0 Ah, 2,5 Ah, 4,0 Ah, 6,0 Ah |

A) riippuen käytetystä akusta

B) rajoitettu teho, kun lämpötila on < 0 °C

Melu-/värinätiedot

| EasyChain 18V-15-7 | |
|---|-----------------------------|
| Melupäästöarvot määritetty EN 62841-4-1 mukaan | |
| Laitteen tyyppillinen A-painotettu äänen painetaso on: | |
| – Äänen painetaso | dB(A) 80 |
| – Äänen tehotaso | dB(A) 88 |
| – Epätarkkuus K | dB 3,0 |
| Käytä kuulonsuojaimia! | |
| Värähtelyn yhteisarvot ah (kolmen suunnan vektorisumma) ja epätarkkuus K mitattuna EN 62841-4-1 mukaan | |
| – Värähtelynemisioarvo a_h | m/s ² 4,0 |
| – Epätarkkuus K | m/s ² 1,5 |

Että ilmoitettu/ilmoitetut värähtelyn yhteisarvo(t) ja ilmoitettu/ilmoitetut melupäästöarvo(t) on mitattu standardoitun testausmenetelmän mukaan ja voidaan käyttää sähkötyökalun vertaamiseen toiseen.

Että ilmoitettu/ilmoitetut värähtelyn yhteisarvo(t) ja ilmoitettu/ilmoitetut melupäästöarvo(t) myös voidaan käyttää kuormituksen alustavaan arviointiin.

Että värähtely- ja melupäästöarvot sähkötyökalun todellisen käytön aikana voivat poiketa ilmoitetuista arvoista riippuen tavasta, jolla sähkötyökalua käytetään, etenkin siitä minkälaista työkappaletta työsetään, ja tarpeesta turvallisuustoimenpiteiden määrittämiseksi käyttäjän suojaksi, joihin vaikuttavat värähtelykuormituksen arviointi todellisten käyttöolosuhteiden aikana (tällöin on huomioitava käyttösyklin kaikki osat, esimerkiksi ajat, jolloin sähkötyökalu on sammuttuna ja ajat, jolloin se on käynnissä, mutta toimii ilman kuormaa).

Asennus

Akun asennus/poisto (katso kuva D)

Ohje: Jos sopimattomia akkuja käytetään, saattaa se johtaa vikatoimintoihin tai laitteen vaurioitumiseen.

Asenna ladattu akku (**16**) paikalleen. Varmista, että akku on asennettu oikein.

Poista akku (**16**) laitteesta painamalla akun vapautuspainiketta (**25**) ja vetämällä akku ulos.

Akun lataus

► **Huomioi verkkojännite! Virtalähteen jännitteen tulee vastata laitteen tyyppikilvestä olevia tietoja. 230 V merkityjä laitteita voidaan käyttää myös 220 V verkoissa.**

Akku on varustettu lämpötilanvalvonnalla, joka sallii lataamisen vain akun lämpötilan ollessa alueella 0 °C – 35 °C. Täten akulle saavutetaan pitkä käyttöikä.

Ohje: Akku toimitetaan osittain ladattuna. Jotta akun täysi teho olisi taattu, tulee akku ladata täyteen latauslaitteessa ennen ensimmäistä käyttöä.

Litiumioniakkua voidaan ladata milloin vain lyhentämättä akun elinikää. Latauksen keskeytys ei vaurioita akkua.

Litiumioniakku on suojattu elektronisella kennojen suojauskella "Electronic Cell Protection (ECP)" syväpurkautumisen estämiseksi. Jos akku on päässyt purkautumaan, suojauskytkin kytkee laitteen pois päältä: Puutarhalaiete ei toimi enää.

Älä paina käynnistyskytkintä enää sähkölaitteen automaattisen poiskytkennän jälkeen. Akku voi vaurioitua.

Noudata käytöstä poistetun akun hävitysohjeita.

Lataustapahtuma

Lataustapahtuma alkaa heti, kun latauslaitteen verkkopistotulppa liitetään pistorasiaan ja akku (16) asetetaan latauslaitteeseen.

Älykkään lataustoiminnan ansiosta akun lataustila tunnustetaan automaattisesti ja akku ladataan aina optimaalisella latausvirralla huomioiden akun lämpötila ja jännite.

Tämä säästää akkua ja pitää sen aina täydessä latauksessa latauslaitteessa.

Teräketjun asennus ja kiristys (katso kuvat B1 – B7)

► Älä käytä työkalua asennukseen.

► Tarkista ketjun kireys säännöllisesti työn aikana. Oksasaha väärin suunnatulla tai väärin kiristetyllä ketjulla voi johtaa ketjun katkeamiseen, takaiskuun ja/tai loukkaantumisiin.

► Etenkin uudet teräketjut pitenevät yleensä alussa huomattavasti.

► Älä kiristä teräketjua sen ollessa hyvin kuuma, koska se supistuu jäähtyessään ja kiristyy silloin liian tiukasti laippaan.

► Käytä ainoastaan teräketjuja, joiden vetolenkin paksaus (uraleveys) on 1,1 mm.

- Aseta oksasaha suoralle pinnalle.
- Varmista, että kiristyspyörä (2) on käännetty kokonaan vastapäivään.
- Työnnä teräketju (14) laipan (15) rakoön. Varmista tällöin oikea kiertosuunta; vertaa teräketjua liikesuunnan ja leikkaussuunnan merkkiin (19).
- Aseta laippa (15) kiinnityspultteihin (21) ja ketjuniveleet ketjupyörän (24) ympärille.
- Tarkista, että kaikki osat on sijoitettu oikein, ja pidä laippa teräketjuineen tässä asennossa. Käytä magneetit (20) liisäapuna laipan suuntaamisessa.
- Kierrä kiristyspyörää (2) myötäpäivään, kunnes teräketjun on osittain kiristetty.
- Aseta kansi (11) paikalleen ja kierrä kiristysnuppia (12) myötäpäivään, kunnes kansi on osittain kiinni.
- Kierrä kiristysratasta (2) myötäpäivään(+), kunnes teräketjun oikea kireys on saavutettu. Teräketjun (14) kireys on oikea, kun sitä voi nostaa päältäpäin 2–3 mm.

- Kierrä kiristysnuppia (12) myötäpäivään, kunnes se on tiukalla ja käännä kiristysnupin (12) sanka alas. Laippa on kiinnitetty asetettuun asentoon. Älä kierrä kiristyspyörää (2) lisää.
- Jos ketju on liian kireällä, nostat kiristysnupin (12) sangan ylös ja kierrät sen osittain vastapäivään. Kierrä kiristyspyörää suuntaan (-) ja toista kiristystoimenpiteet.

Teräketjun voitelu (katso kuva C)

Teräketjua ei voidella automaattisesti teräketjuöljyllä käytön aikana.

Tarkista teräketju ennen jokaista käyttöä ja voitele ketjua manuaalisesti öljyllä.

Oksasahan käyttö ilman ketjuöljyä johtaa oksasahan vaurioitumiseen.

Teräketjun elinikä ja leikkausteho riippuvat optimaalisesta voitelusta.

Huomautus: Käytä ainoastaan biologisesti nopeasti hajoavia (RAL-UZ48 mukaisia) ketjunvoiteluaineita oksasahan vaurioitumisen estämiseksi. Älä koskaan käytä kierrätettyä öljyä tai jätteöljyä. Takuu raukeaa jos työkalussa käytetään kiellettyä öljyä.

Öljyn levitys teräketjuun:

- Poista akku ennen ketjun voitelemista.
- Käytä aina käsinettä, kun levität öljyä teräketjuun.
- Aseta oksasaha sopivan pinnan päälle, kansi (11) ylöspäin.
- Voitele laipan ja teräketjun aluetta öljyllä.
- Asenna akku jälleen paikalleen. Käynnistä oksasaha hetkeksi, jotta öljy jakautuu tasaisesti laippaan ja teräketjuun.

Käyttöohjeet

Päälle ja pois kytkentä (katso kuva E)

Käynnistys

Poista ketjun suojus (13) ja aseta ladattu akku paikoilleen.

Pidä oksasaha kaksin käsin, toinen käsi oksasahan takakahvassa (6) ja toinen käsi lisäkahvassa (3).

Paina sen jälkeen käynnistysvarmistinta (4) ja seuraavaksi käynnistyskytkintä (5).

Päästä taas käynnistinvarmistin (4) vapaaksi, heti kun teräketju (14) liikkuu.

Poiskytkentä

Päästä käynnistyskytkin (5) vapaaksi, teräketju (14) pysähtyy.

Ellei teräketju (14) pysähdy, kun olet päästänyt käynnistyskytkimen (5) vapaaksi, tulee sinun ottaa yhteys Bosch-asiakaspalveluun.

Poista akku ja vedä ketjunsuojus (13) paikoilleen.

Työskentely oksasahan kanssa

- Lue aina käyttöohje ja turvaohjeet ennen käyttöä.

- ▶ **Älä koskaan käytä konetta viallisilla suojausvarusteilla tai ilman suojavaarusteita, kuten esim. liikkuvan teräketjun suojaa.**
- ▶ **Tarkista aina oksasahan ja teräketjun kunto. Onko teräketju voideltu öljyllä? Katso kappaletta ”Teräketjun voitelu”. Käytä oksasaha ainoastaan, jos se on moitteettomassa kunnossa. Älä tee mitään muutoksia oksasahaan.**
- ▶ **Tarkista aina, että oksasaha on koottu oikein, katso kappaletta ”Teräketjun asennus ja kiristys”.**
- ▶ **Tarkista että teräketjun suojus liikkuvan teräketjun päällä on sijoitettu oikein. Jos teräketjun suojus liikkuvan teräketjun päällä on viallinen eikä palaudu normaaliin asentonsa, tulee ottaa yhteyttä Bosch-asiakaspalveluun.**
- ▶ **Käytä sopivia vaatteita ja henkilökohtaista suojavaarustusta.**
- ▶ **Käytä suojalaseja, kuulosuojaimia ja suojakäsineitä. Sopivat vaatteet pienentävät loukkaantumisvaaraa, joka syntyy ympäristöön sinkoutuvista lastuista ja teräketjun kosketuksesta epähuomiossa.**
- ▶ **Huolehdi aina siitä, että ympäristö on esteistä vapaa ja että ympäristössä ei ole ulkopuolisia henkilöitä.**
- ▶ **Käytä aina oksasaha tukevalla, tasaisella alustalla. Käytä aina oksasahaa hyvissä valaistusolosuhteissa.**
- ▶ **Älä koskaan käytä oksasaha tikkailta tai yli olkakorkeuden.**
- ▶ **Älä koskaan kurota kauas tai työskentele käsivarret suoriksi ojennettuina.**
- ▶ **Pidä aina oksasaha kaksin käsin.**
- ▶ **Varo öljyä tartuntapinnoissa ja käsineissä.**
- ▶ **Käytä suojanaamiota sahatessasi käsiteltyä puuta.**
- ▶ **Tarkista, että leikkausalueella ei ole sähköjohtoja.**

Yleinen käsittely (katso kuva G)

- Ensiikäyttäjän tulisi harjoitella runkojen sahausta sahapukissa.
- Pidä oksasaha kehosi sivussa, käyttäen ensisijaista kätstäsi.
- Siirrettävä teräketjun suojus (1) on asennettu lisäkahvan suojaksi. Tämä suojus liikkuu ylöspäin työkalun leikatessa puun läpi. Leikkauksen jälkeen teräketjun suojus (1) palaa lähtöasentoon takaisin.
- Teräketjun tulee liikkua täydellä nopeudella ennen kuin se koskettaa puuta.
- Älä sahattaessa paina teräketjua voimalla vaan anna sen tehdä työn.
- Poista aina oksasaha keskeneräisestä sahausurasta teräketjun liikuessa.
- Ole varovainen sahausuran lopussa. Kun oksasaha vapautuu sahausesta, painovoima muuttuu odottamatta. Sääret tai jalat ovat vaarassa loukkaantua.

Sahan takaisku (katso kuva H)

Älä koskaan poista tai muuta teräketjun suoja! Saha on varustettu teräketjun suojaalla, jotta takaiskulta vältyttäisiin, jos sahan kärki tahattomasti painetaan puuta vasten.

Sahan takaiskulla tarkoitetaan käynnissä olevan oksasahan äkillistä iskua ylös- ja taaksepäin. Takaisku saattaa esiintyä, kun laipan kärki osuu sahattavaan kohteeseen tai jos teräketju jää puristukseen.

Oksasaha reagoi takaiskun sattuessa ennalta arvaamattomalla tavalla, ja saattaa aiheuttaa käyttäjälle tai sahausalueella oleville vakavia vammoja.

Sivuttaiset leikkaukset, vino- ja pituusleikkaukset on aloitettava erityisen varovasti, vaaratilanteissa tulee päästää käynnistyskytkin (5) vapaaksi loukkaantumisen välttämiseksi.

Sahan takaiskun välttämiseksi:

- Aseta oksasaha kappaleeseen mahdollisimman loivasti.
- Älä koskaan työskentele venyneellä tai voimakkaasti kulu-neella teräketjulla.
- Vaihda tylsä teräketju.
- Älä koskaan sahaa yli olkakorkeuden.
- Älä koskaan sahaa laipan kärjellä.
- Pidä oksasahasta kiinni aina kahdella kädellä.
- Käytä aina Boschin hyväksymää takaiskua vaimentavaa teräketjua.
- Tarkista teräketjun oikea kireys.

Puurunkojen/polttopuun sahaus (katso kuvat I1 ja I2)

- Käytä runkojen sahausessa sahapukkia, joka seisoo tasaisella ja kovalla alustalla.
- Sahaa ainoastaan puuta tai pussia esineitä. Varo aina sahattaessa osuumasta kiviin, nauloihin jne., koska ne voivat sinkoutua ylös, vahingoittaa teräketjua tai johtaa käyttäjän tai lähellä seisovien henkilöiden vakaviin loukkaantumisiin.
- Tue aina rungot ennen sahausta.
- Sahaa rungot aina tuetun kohdan ulkopuolelta estääksesi rungon puristumista yhteen ja ketjun jäämistä puristukseen.
- Varmista, että teräketju ei koskaan kosketa maata tai työpaikan varusteiden osia.
- Varo kompastumasta rungon palasiin, oksiin, juuriin jne.
- Ei ole suositeltavaa sahata puuta, joka on suurempi kuin teknisissä tiedoissa mainittu leikkauskapasiteetti (130 mm).

Oksan tai puun oksitus (katso kuva J)

- Oksituksella tarkoitetaan oksien katkaisu kaadetusta puusta tai suuresta oksasta.
- Oksittaessa jätetään suuremmat alapäin suunnatut oksat, jotka tukevat runkoa toistaiseksi paikoilleen.
- Poista pienemmät oksat yhdellä sahausella.
- Ole varovainen kun sahaat oksia/haaroja, ne voivat ponnahtaa takaisin.

- Älä koskaan käytä oksasahaa tikkailta tai yli olkakorkeuden.
- Sahaustoimenpide on optimaalinen, kun ketjun nopeus pysyy vakiona sahuksen aikana.

Vianetsintä

Jos sähkötyökalusi ei toimi moitteettomasti voit seuraavasta taulukosta löytää vikojen oireet, mahdolliset syyt sekä aputoimenpiteet. Ellet näiden avulla pysty paikallistamaan ja korjaamaan vikaa, tulee sinun kääntyä huoltokorjaamosi puoleen.

Huomio: Pysäytä puutarhalaite ja irrota akku ennen vianetsintää.

| Oire | Mahdolliset syyt | Korjaustoimenpide |
|---|--|--|
| Oksasaha ei käynnisty | Akku on purkautunut | Lataa akku, katso myös akun ”Latausohjeet” |
| | Akku on asennettu väärin | Varmista, että molemmat lukitusvaiheet ovat lukkiutuneet |
| | Moottorin suojakytkin on lauennut | Anna moottorin jäähtyä |
| | Akku on liian kylmä/liian kuuma | Anna akun lämmetä/jäähtyä |
| | Ketjun kireys on liian suuri | Pienennä teräketjun kireys, katso myös ”Teräketjun asennus ja kiristys”. |
| Teräketju ei liiku | Akku on purkautunut | Lataa akku, katso myös akun ”Latausohjeet” |
| | Sähkötyökalu on viallinen | Käännä Bosch-sopimushuollon puoleen |
| | SDS-kannen alla oleva alue tukkeutunut | Katso ”Huolto ja puhdistus” |
| | Teräketjussa ei ole öljyä | Kiristä teräketju uudelleen (katso myös ”Teräketjun asennus ja kiristys”) ja voitele se öljyllä (katso myös ”Teräketjyn voitelu”). |
| Oksasaha toimii katkonaisesti | Sisäinen huono kosketus | Käännä Bosch-sopimushuollon puoleen |
| | Käynnistyskytkin (5) on viallinen | Käännä Bosch-sopimushuollon puoleen |
| Teräketju on kuiva | Teräketjussa ei ole öljyä | Voitele teräketju; katso myös ”Voitelu”. |
| Teräketju/laippa on kuuma | Teräketjussa ei ole öljyä | Voitele teräketju; katso myös ”Voitelu”. |
| | Ketjun kireys on liian suuri | Pienennä teräketjun kireys, katso myös ”Teräketjun asennus ja kiristys”. |
| | Teräketju on tylsä | Vaihda teräketju |
| Oksasaha nykii, tärisee tai ei sahaa kunnolla | Ketjun kireys on liian pieni | Pienennä teräketjun kireys, katso myös ”Teräketjun asennus ja kiristys”. |
| | Teräketju on tylsä | Vaihda teräketju |
| | Teräketju on kulunut | Vaihda teräketju |
| | Sahanhampaat osoittavat väärään suuntaan | Asenna teräketju oikeinpäin |
| Voimakas värinä/melu | Sähkötyökalu on viallinen | Käännä Bosch-sopimushuollon puoleen |
| Sahausaika akun latausta kohti on liian lyhyt | Liikaa kitkaa puuttuvan voitelun takia | Voitele teräketju; katso myös ”Voitelu”. |
| | Teräketju liikaantunut | Puhdista teräketju |
| | Huono sahaustekniikka | katso ”Työskentely oksasahan kanssa” |
| | Akku ei ole täydessä latauksessa | Lataa akku, katso myös akun ”Latausohjeet” |
| Teräketju liikkuu hitaasti | Akun lämpötila on sallitun lämpötila-alueen ulkopuolella | Anna akun lämmetä huoneenlämpötilaan (akun sallitun lämpötila-alueen 0–45 °C puitteessa) |
| | Akku on purkautunut | Lataa akku, katso myös akun ”Latausohjeet” |
| | Akun lämpötila on sallitun lämpötila-alueen ulkopuolella | Anna akun lämmetä huoneenlämpötilaan (akun sallitun lämpötila-alueen 0–45 °C puitteessa) |

Kunnossapito ja huolto

Huolto ja puhdistus

- **Irrota aina akku puutarhalaitteesta ennen kaikkia laitteeseen kohdistuvia töitä (esim. huolto, työkalun vaihto jne.) sekä puutarhalaitetta kuljetettaessa ja säilytettäessä.** Käynnistyskytkimen tahaton painallus muodostaa loukkaantumisvaaran.

Huomautus: Suorita seuraavat huoltotoimenpiteet säännöllisesti, takaaksesi pitkän ja luotettavan käyttöajan.

Pidä aina sähkötyökalua ja sähkötyökalun tuuletusaukot puhtaina, jotta voit työskennellä hyvin ja turvallisesti. Tarkista säännöllisesti, ettei oksasahassa ole ilmeisiä puutteita, kuten löysä tai vaurioitunut teräketju tai kuluneet tahi vaurioituneet osat.

Tarkista, että suojukset ja suojalaitteet ovat kunnossa ja oikein asennettu. Suorita mahdolliset huolto- ja korjaustyöt ennen käyttöä.

Työvaiheen jälkeen/säilytys

Aseta ketjun suojus (13) laippaan (15), kun et käytä oksasaha, loukkaantumisen välttämiseksi. Teräketju (14) saattaa tylstyä tahattomien iskujen tai naarmuuntumisen johdosta.

Puhdista teräketju (14) ja laippa (15) ennen tuotteen pitempää varastointia, osien kiinnittämisen estämiseksi.

Puhdista oksasahan muotoiltu muovikotelo pehmeällä harjalla ja puhtaalla rievulla. Älä käytä vettä, liuotinta tai kiillotusainetta. Poista kaikki lika, erityisesti moottorin tuuletusaukoista. Älä käytä painepesuria oksasahasäilytyskseen.

Poista kansi (11), laippa (15) ja teräketju (14) ja puhdista ne harjalla jäämien poistamiseksi.

Poista harjalla kaikki tarttunut lika suojuksen (11) alta, ketjupyörästä (24) ja laipan kiinnityspinoista.

Jos oksasaha tullaan varastoimaan pitkään, tulee teräketju (14) ja laippa (15) puhdistaa. Säilytä oksasaha aina ketju-suojuksen (13) kanssa varmassa, kuivassa paikassa, lasten ulottumattomissa.

Älä aseta mitään muita esineitä oksasahan päälle.

Pidä oksasaha varastoinnissa ja käytön aikana loitolla suurista lämpölähteistä.

Säilytä oksasaha varmassa, kuivassa paikassa, lasten ulottumattomissa.

Älä tee sähkötyökaluun mitään muutoksia. Luvattomat muutokset voivat vaikuttaa sähkölaitteesi turvallisuuteen ja johtaa voimakkaaseen meluun sekä värinään.

Teräketjun vaihto ja teroitus

- Teräketju saattaa tylstyä pidemmän käytön jälkeen tai kosketuksesta muuhun kuin puuhun.
- Optimaalisen tehon ja turvallisuuden takaamiseksi tarvitaan terävä teräketju.
- Älä koskaan teroita teräketjua itse ellei sinulla on siitä kokemusta.
- Vaihda teräketju Bosch varaosateräketjuun tai anna teroittaa se ammattimaisesti.

Asiakaspalvelu ja käyttöneuvonta

Asiakaspalvelu vastaa tuotteesi korjausta ja huoltoa sekä vaurioita koskeviin kysymyksiin. Räjähdytsuorat ja varaosatiedot ovat myös verkko-osoitteessa: **www.bosch-pt.com** Bosch-käyttöneuvontatiimi vastaa mielellään tuotteita ja tarvikkeita koskeviin kysymyksiin.

Ilmoita kaikissa kyselyissä ja varaosatilauksissa 10-numeroinen tuotenumero, joka on ilmoitettu tuotteen mallikilvessä.

Suomi

Robert Bosch Oy
Bosch-keskushuolto
Pakkalantie 21 A
01510 Vantaa
Voitte tilata varaosat suoraan osoitteesta www.bosch-pt.fi.
Puh.: 0800 98044
Faksi: 010 296 1838
www.bosch-pt.fi

Muut asiakaspalvelun yhteystiedot löydät kohdasta:

www.bosch-pt.com/serviceaddresses

Kuljetus

Suosittelut li-ion-akut ovat vaarallisia aineita koskevien lakimääräysten alaisia. Käyttäjä saa kuljettaa akkuja liikenteessä ilman erikoistoimenpiteitä.

Jos lähetys tehdään kolmansien osapuolten kautta (esim.: lentorahtina tai huolintaliikkeen välityksellä), tällöin on huomioitava pakkausta ja merkintää koskevat erikoisvaatimukset. Lähetystä varten tuote täytyy pakata vaarallisten aineiden asiantuntijan neuvojen mukaan.

Lähetä vain sellaisia akkuja, joiden kotelo on vaurioitumaton. Suojaa navat teipillä ja pakkaa akku niin, ettei se pääse liikkumaan pakkauksessa. Huomioi myös mahdolliset tätä pidemmälle menevät maakohtaiset määräykset.

Hävitys



Toimita tuotteet, akut, lisätarvikkeet ja pakkausmateriaali ympäristöystävälliseen jätteiden kierrätykseen.



Älä heitä tuotteita tai akkuja/paristoja talousjätteisiin!

Koskee vain EU-maita:

Eurooppalaisen direktiivin 2012/19/EY mukaan käyttökelpottomat sähkötyökalut ja eurooppalaisen direktiivin 2006/66/EY mukaan vialliset tai loppuun käytetyt akut/paristot täytyy kerätä erikseen ja toimittaa ympäristöystävälliseen kierrätykseen.

Jos käytöstä poistetut sähkö- ja elektroniikkalaitteet hävitetään epäasianmukaisesti, niiden mahdollisesti sisältämät vaaralliset aineet voivat aiheuttaa haittaa ympäristölle ja ihmisten terveydelle.

Akut/paristot:

Li-ion:

Noudata luvussa "Kuljetus" annettuja ohjeita (katso "Kuljetus", Sivut 114).

Ελληνικά

Υποδείξεις ασφαλείας

Ερμηνεία των εικονοσυμβόλων



Διαβάστε όλες τις οδηγίες χειρισμού.



Υπόδειξη κινδύνου, γενικά.



Να μην χρησιμοποιείται σε βροχή.



Κρατάτε πάντα το πρίονι κλαδέματος και με τα δυο σας χέρια.



Λαμβάνετε υπόψη σας το κλότσημα του πριονιού κλαδέματος και αποφεύγετε το πρίονισμα με τη μύτη της σπάθας.



Κρατάτε τα χέρια σας μακριά από την κινούμενη αλυσίδα.



Φοράτε προστατευτικά γυαλιά και ωτασπίδες.



Να φοράτε υποδήματα ασφαλείας.



ΠΡΟΕΙΔΟΠΟΙΗΣΗ: Αποσυνδέετε την μπαταρία πριν από τη συντήρηση.

Γενικές υποδείξεις ασφαλείας για ηλεκτρικά εργαλεία

ΠΡΟΕΙΔΟΠΟΙΗΣΗ

Διαβάστε όλες τις υποδείξεις ασφαλείας, οδηγίες, εικονογραφίες και όλα τα τεχνικά στοιχεία, που συνοδεύουν αυτό το ηλεκτρικό εργαλείο.

Αμέλειες κατά την τήρηση των ακόλουθων υποδείξεων μπορεί να προκαλέσουν ηλεκτροπληξία, πυρκαγιά και/ή σοβαρούς τραυματισμούς.

Φυλάξτε όλες τις προειδοποιητικές υποδείξεις και οδηγίες για κάθε μελλοντική χρήση.

Ο όρος «ηλεκτρικό εργαλείο» που χρησιμοποιείται στις προειδοποιητικές υποδείξεις αναφέρεται σε ηλεκτρικά εργαλεία που τροφοδοτούνται από το ηλεκτρικό δίκτυο (με ηλεκτρικό καλώδιο) καθώς και σε ηλεκτρικά εργαλεία που τροφοδοτούνται από μπαταρία (χωρίς ηλεκτρικό καλώδιο).

Ασφάλεια στο χώρο εργασίας

- ▶ **Διατηρείτε τον χώρο εργασίας καθαρό και καλά φωτισμένο.** Ρύπανση ή σκοτεινές περιοχές προκαλούν ατυχήματα.
- ▶ **Μην εργάζεστε με το ηλεκτρικό εργαλείο σε περιβάλλον, όπου υπάρχει κίνδυνος έκρηξης, όπως με την παρουσία εύφλεκτων υγρών, αερίων ή σκόνης.** Τα ηλεκτρικά εργαλεία δημιουργούν σπινθηρισμό ο οποίος μπορεί να αναφλέξει τη σκόνη ή τις αναθυμιάσεις.
- ▶ **Όταν χρησιμοποιείτε το ηλεκτρικό εργαλείο, κρατάτε μακριά τα παιδιά και άλλα τυχόν παρευρισκόμενα άτομα.** Σε περίπτωση απόσπασης της προσοχής σας μπορεί να χάσετε τον έλεγχο του εργαλείου.

Ηλεκτρική ασφάλεια

- ▶ **Το φως του ηλεκτρικού εργαλείου πρέπει να ταιριάζει στην πρίζα. Μην τροποποιήσετε το φως με κανέναν τρόπο. Μην χρησιμοποιείτε φως προσαρμογής σε συνδυασμό με γειωμένα ηλεκτρικά εργαλεία.** Αμεταποίητα φως και κατάλληλες πρίζες μειώνουν τον κίνδυνο ηλεκτροπληξίας.
- ▶ **Αποφεύγετε την επαφή του σώματός σας με γειωμένες επιφάνειες, όπως σωλήνες, θερμαντικά σώματα (καλοριφέρ), κουζίνες ή ψυγεία.** Όταν το σώμα σας είναι γειωμένο αυξάνεται ο κίνδυνος ηλεκτροπληξίας.
- ▶ **Μην εκθέτετε τα ηλεκτρικά εργαλεία στη βροχή ή στην υγρασία.** Η διείσδυση νερού σ' ένα ηλεκτρικό εργαλείο αυξάνει τον κίνδυνο ηλεκτροπληξίας.
- ▶ **Μην τραβάτε το καλώδιο. Μην χρησιμοποιείτε το καλώδιο για τη μεταφορά ή το τράβηγμα για την αποσύνδεση του ηλεκτρικού εργαλείου. Κρατάτε το καλώδιο μακριά από θερμότητα, λάδι, κοφτερές ακμές ή κινούμενα εξαρτήματα.** Τυχόν χαλασμένα ή περιπλεγμένα ηλεκτρικά καλώδια αυξάνουν τον κίνδυνο ηλεκτροπληξίας.
- ▶ **Όταν εργάζεστε μ' ένα ηλεκτρικό εργαλείο στην ύπαιθρο, χρησιμοποιείτε καλώδιο επέκτασης (μπαλαντζά) που είναι κατάλληλο και για εξωτερική χρήση.** Η χρήση καλωδίων επιμήκυνσης κατάλληλων για υπαίθριους χώρους ελαττώνει τον κίνδυνο ηλεκτροπληξίας.
- ▶ **Όταν η χρήση του ηλεκτρικού εργαλείου σε υγρό περιβάλλον είναι αναπόφευκτη, τότε χρησιμοποιήστε έναν προστατευτικό διακόπτη διαρροής (διακόπτης FI/RCD).** Η χρήση ενός προστατευτικού διακόπτη διαρροής ελαττώνει τον κίνδυνο ηλεκτροπληξίας.

Ασφάλεια προσώπων

- ▶ **Να είστε σε επαγρύπνηση, δίνετε προσοχή στην εργασία που κάνετε και χρησιμοποιείτε το ηλεκτρικό εργαλείο με περίσκεψη. Μην χρησιμοποιείτε το ηλεκτρικό εργαλείο όταν είστε κουρασμένοι ή υπό την επήρεια ναρκωτικών, οιονοπνεύματος ή φαρμάκων.** Μια στιγμιαία απροσεξία κατά το χειρισμό του ηλεκτρικού εργαλείου μπορεί να οδηγήσει σε σοβαρούς τραυματισμούς.
- ▶ **Χρησιμοποιείτε τον προσωπικό εξοπλισμό προστασίας. Φοράτε πάντα προστατευτικά γυαλιά.** Ο κατάλληλος προστατευτικός εξοπλισμός, όπως μάσκα προστασίας από σκόνη, αντιολισθητικά υποδήματα ασφαλείας, προστατευτι-

κό κράνος ή ωσπίδες, ανάλογα με τις εκάστοτε συνθήκες, ελαττώνει τον κίνδυνο τραυματισμών.

- ▶ **Αποφεύγετε την αθέλητη εκκίνηση. Βεβαιωθείτε, ότι ο διακόπτης είναι στη θέση Off, πριν συνδέσετε το ηλεκτρικό εργαλείο με την πηγή τροφοδοσίας και/ή την μπαταρία καθώς και πριν το παραλάβετε ή το μεταφέρετε.** Όταν μεταφέρετε τα ηλεκτρικά εργαλεία έχοντας το δάχτυλό σας στο διακόπτη ή όταν συνδέσετε τα ηλεκτρικά εργαλεία με την πηγή ρεύματος όταν αυτά είναι ακόμη στη θέση ON, τότε δημιουργείται κίνδυνος τραυματισμών.
- ▶ **Απομακρύνετε από το ηλεκτρικό εργαλείο τυχόν εξαρτήματα ρύθμισης ή κλειδιά πριν θέσετε το ηλεκτρικό εργαλείο σε λειτουργία.** Ένα εργαλείο ή κλειδί συναρμολογημένο σ' ένα περιστρεφόμενο τμήμα ενός ηλεκτρικού εργαλείου μπορεί να οδηγήσει σε τραυματισμούς.
- ▶ **Προσέχετε πως στέκεστε. Φροντίζετε για την ασφαλή στάση του σώματός σας και διατηρείτε πάντοτε την ισορροπία σας.** Έτσι μπορείτε να ελέγξετε καλύτερα το ηλεκτρικό εργαλείο σε περιπτώσεις απροσδόκητων περιστάσεων.
- ▶ **Φοράτε σωστή ενδυμασία. Μη φοράτε φαρδιά ρούχα ή κοσμήματα. Κρατάτε τα μαλλιά και τα ρούχα σας μακριά από τα κινούμενα εξαρτήματα.** Χαλαρή ενδυμασία, κοσμήματα ή μακριά μαλλιά μπορεί να εμπλακούν στα κινούμενα εξαρτήματα.
- ▶ **Όταν υπάρχει η δυνατότητα σύνδεσης διατάξεων αναρόφησης ή συλλογής σκόνης, βεβαιωθείτε ότι αυτές είναι συνδεδεμένες και ότι χρησιμοποιούνται σωστά.** Η χρήση μιας αναρόφησης σκόνης μπορεί να ελαττώσει τον κίνδυνο που προκαλείται από τη σκόνη.
- ▶ **Μην εφησυχάζετε σε μια λάθος ασφάλεια και μην αφιψάτε τους κανόνες ασφαλείας για τα ηλεκτρικά εργαλεία, ακόμα και όταν μετά από συχνή χρήση είστε εξοικειωμένοι με το εργαλείο.** Ένας απρόσεκτος χειρισμός μπορεί μέσα σε κλάσματα του δευτερολέπτου να οδηγήσει σε σοβαρούς τραυματισμούς.

Χρήση και φροντίδα των ηλεκτρικών εργαλείων

- ▶ **Μην υπερφορτώνετε το ηλεκτρικό εργαλείο. Χρησιμοποιήστε το σωστό ηλεκτρικό εργαλείο για την εφαρμογή σας.** Με το κατάλληλο ηλεκτρικό εργαλείο εργάζεστε καλύτερα και ασφαλέστερα στην αναφερόμενη περιοχή ισχύος.
- ▶ **Μη χρησιμοποιήσετε ποτέ ένα ηλεκτρικό εργαλείο που έχει χαλασμένο διακόπτη On/Off.** Ένα ηλεκτρικό εργαλείο που δεν μπορείτε πλέον να το θέσετε σε λειτουργία και/ή εκτός λειτουργίας είναι επικίνδυνο και πρέπει να επισκευαστεί.
- ▶ **Αποσυνδέστε το φως από την πρίζα και/ή απομακρύνετε μια αποσπώμενη μπαταρία από το ηλεκτρικό εργαλείο, προτού εκτελέσετε ρυθμίσεις, αλλάξετε εξαρτήματα ή προτού φυλάξετε το ηλεκτρικό εργαλείο.** Αυτά τα προληπτικά μέτρα ασφαλείας μειώνουν τον κίνδυνο από τυχόν αθέλητη εκκίνηση του ηλεκτρικού εργαλείου.
- ▶ **Φυλάγετε τα ηλεκτρικά εργαλεία που δε χρησιμοποιούνται μακριά από παιδιά και μην επιτρέψετε τη χρήση του ηλεκτρικού εργαλείου σε άτομα που δεν είναι εξοικ**

κιωμένα με το ηλεκτρικό εργαλείο ή τις οδηγίες για τη λειτουργία του ηλεκτρικού εργαλείου. Τα ηλεκτρικά εργαλεία είναι επικίνδυνα όταν χρησιμοποιούνται από άπειρα πρόσωπα.

- ▶ **Συντηρείτε τα ηλεκτρικά εργαλεία και τα εξάρτημα. Ελέγχετε, αν τα κινούμενα εξαρτήματα είναι σωστά ευθυγραμμισμένα και προσαρμοσμένα ή μήπως έχουν σπάσει τυχόν εξαρτήματα ή οποιαδήποτε άλλη κατάσταση, η οποία επηρεάζει τη λειτουργία του ηλεκτρικού εργαλείου. Σε περίπτωση βλάβης, επισκευάστε το ηλεκτρικό εργαλείο πριν τη χρήση.** Η κακή συντήρηση των ηλεκτρικών εργαλείων αποτελεί αιτία πολλών ατυχημάτων.
- ▶ **Διατηρείτε τα εργαλεία κοπής κοφτερά και καθαρά.** Προσεκτικά συντηρημένα κοπτικά εργαλεία σφηνώνουν δυσκολότερα και οδηγούνται ευκολότερα.
- ▶ **Χρησιμοποιείτε τα ηλεκτρικά εργαλεία τα εξαρτήματα κτλ. σύμφωνα με αυτές τις οδηγίες, λαμβάνοντας υπόψη τις συνθήκες εργασίας και τις εργασίες που πρέπει να εκτελεστούν.** Η χρησιμοποίηση των ηλεκτρικών εργαλείων για εργασίες που δεν προβλέπονται γι' αυτά μπορεί να δημιουργήσει επικίνδυνες καταστάσεις.
- ▶ **Διατηρείτε τις λαβές και τις επιφάνειες λαβής στεγνές, καθαρές και ελεύθερες από λάδι και γράσο.** Οι ολισθηρές λαβές και επιφάνειες λαβής δεν επιτρέπουν κανέναν ασφαλή χειρισμό και έλεγχο του ηλεκτρικού εργαλείου σε τυχόν απρόβλεπτες καταστάσεις.

Προσεκτικός χειρισμός και χρήση εργαλείων μπαταρίας

- ▶ **Επαναφορτίζετε μόνο με τον φορτιστή που καθορίζεται από τον κατασκευαστή.** Ένας φορτιστής που είναι κατάλληλος μόνο για ένα συγκεκριμένο τύπο μπαταριών δημιουργεί κίνδυνο πυρκαγιάς όταν χρησιμοποιηθεί για άλλες μπαταρίες.
- ▶ **Χρησιμοποιείτε τα ηλεκτρικά εργαλεία μόνο με τις ειδικά σχεδιασμένες μπαταρίες.** Η χρήση άλλων μπαταριών μπορεί να οδηγήσει σε τραυματισμούς και να δημιουργήσει κίνδυνο πυρκαγιάς.
- ▶ **Όταν η μπαταρία δε χρησιμοποιείται, κρατήστε την μακριά από άλλα μεταλλικά αντικείμενα, όπως συνδετήρες χαρτιών, νομίσματα, κλειδιά, καρφιά, βίδες ή άλλα μικρά μεταλλικά αντικείμενα που μπορούν να βραχυκυκλώσουν τις επαφές της μπαταρίας.** Ένα βραχυκύκλωμα των επαφών της μπαταρίας μπορεί να προκαλέσει τραυματισμούς ή φωτιά.
- ▶ **Μια τυχόν εσφαλμένη χρήση μπορεί να οδηγήσει σε διαρροή υγρών από την μπαταρία. Αποφεύγετε κάθε επαφή μ' αυτά. Σε περίπτωση τυχαίας επαφής ξεπλύνετε καλά με νερό. Εάν τα υγρά έρθουν σε επαφή με τα μάτια, ζητήστε επιπλέον ιατρική βοήθεια.** Διαρρέοντα υγρά μπαταρίας μπορεί να οδηγήσουν σε ερεθισμούς του δέρματος ή σε εγκαύματα.
- ▶ **Μην χρησιμοποιείτε μπαταρία ή εργαλείο που είναι κατεστραμμένο ή τροποποιημένο.** Οι χαλασμένες ή τροποποιημένες μπαταρίες μπορεί να παρουσιάσουν μια απρόβλεπτη συμπεριφορά και να οδηγήσουν σε φωτιά, έκρηξη ή σε κίνδυνο τραυματισμού.

- ▶ **Μην εκθέτετε μια μπαταρία ή ένα εργαλείο μπαταρίας σε φωτιά ή σε πολύ υψηλές θερμοκρασίες.** Η έκθεση στη φωτιά ή σε θερμοκρασία πάνω από τους 130 °C μπορεί να προκαλέσει έκρηξη.
- ▶ **Τηρείτε όλες τις υποδείξεις για τη φόρτιση και μη φορτίζετε την μπαταρία ή το εργαλείο μπαταρίας ποτέ εκτός της περιοχής θερμοκρασίας που αναφέρεται στις οδηγίες λειτουργίας.** Η λάθος φόρτιση ή η φόρτιση εκτός της επιτρεπτής περιοχής θερμοκρασίας μπορεί να καταστρέψει την μπαταρία και να αυξήσει τον κίνδυνο πυρκαγιάς.

Σέρβις

- ▶ **Δώστε το ηλεκτρικό εργαλείο σας για συντήρηση από εξειδικευμένο προσωπικό, χρησιμοποιώντας μόνο γνήσια ανταλλακτικά.** Έτσι εξασφαλίζετε τη διατήρηση της ασφάλειας του ηλεκτρικού εργαλείου.
- ▶ **Μη συντηρείτε ποτέ χαλασμένες μπαταρίες.** Κάθε συντήρηση των μπαταριών πρέπει να πραγματοποιείται μόνο από τον κατασκευαστή ή από εξουσιοδοτημένα συνεργεία σέρβις πελατών.

Υποδείξεις ασφαλείας για το πριόνι κλαδέματος

- ▶ **Κατά τη λειτουργία του πριονιού κλαδέματος, κρατάτε όλα τα μέρη του σώματός σας μακριά από την αλυσίδα του πριονιού. Πριν θέσετε το πριόνι σε λειτουργία, βεβαιώστε ότι η αλυσίδα του δεν ακουμπάει πουθενά.** Κατά την εργασία με ένα πριόνι κλαδέματος, μια στιγμή απροσεξίας μπορεί να έχει ως αποτέλεσμα να πιαστούν τα ρούχα ή μέρη του σώματος από την αλυσίδα του πριονιού.
- ▶ **Το εργαλείο είναι σχεδιασμένο για χρήση με τα δύο χέρια. Κρατάτε πάντα το πριόνι κλαδέματος με το ένα χέρι στην πίσω λαβή και με το άλλο χέρι από τη βοηθητική λαβή. (βλέπε εικόνα F)**
- ▶ **Κρατάτε το πριόνι κλαδέματος μόνο από τις μονωμένες επιφάνειες λαβής, καθώς η αλυσίδα του πριονιού μπορεί να έρθει σε επαφή με κρυμμένα καλώδια ρεύματος.** Η επαφή της αλυσίδας του πριονιού με καλώδιο υπό τάση μπορεί να θέσει υπό τάση μεταλλικά μέρη του εργαλείου και να προκαλέσει ηλεκτροπληξία.
- ▶ **Φοράτε προστασία ματιών. Συνιστούμε επίσης και προστατευτικό εξοπλισμό για τα αυτιά, το κεφάλι, τα χέρια, τα σκέλη και τα πόδια.** Η κατάλληλη προστατευτική ενδυμασία μειώνει τον κίνδυνο τραυματισμών από τυχόν εκσφενδονιζόμενα υλικά κοπής καθώς και από τυχαίο άγγιγμα της αλυσίδας.
- ▶ **Μην χρησιμοποιείτε το πριόνι κλαδέματος πάνω σε δέντρο, σε σκάλα, από στέγη ή ασταθή βάση.** Ο χειρισμός του πριονιού κλαδέματος με αυτόν τον τρόπο μπορεί να προκαλέσει σοβαρό τραυματισμό.
- ▶ **Βεβαιώστε πάντα ότι έχετε σταθερό πάτημα και χρησιμοποιείτε το πριόνι κλαδέματος μόνο όταν στέκεστε σε σταθερό, ασφαλές και επίπεδο έδαφος.** Το ολισθηρό έδαφος ή οι ασταθείς επιφάνειες μπορεί να οδηγήσουν σε απώλεια ισορροπίας ή απώλεια του ελέγχου του πριονιού κλαδέματος.

- ▶ **Όταν κόβετε ένα κλαδί που βρίσκεται υπό ένταση πρέπει να υπολογίζετε ότι αυτό μπορεί να τιναχτεί πάλι προς τα πίσω.** Εάν η τάση στις ίνες του ξύλου απελευθερωθεί, το τεντωμένο κλαδί μπορεί να χτυπήσει τον χειριστή και/ή να αποσπάσει τον έλεγχο του πριονιού.
- ▶ **Να είστε ιδιαίτερα προσεκτικός/προσεκτική όταν κόβετε θάμνους ή μικρά δέντρα.** Το λεπτό υλικό μπορεί να εμπλακεί στην αλυσίδα του πριονιού και ακολουθώντας να σας χτυπήσει ή να σας κάνει να χάσετε την ισορροπία σας.
- ▶ **Μεταφέρετε το πριόνι κλαδέματος απενεργοποιημένο, κρατώντας το από την πίσω λαβή και με την αλυσίδα του πριονιού να δείχνει προς τα εμπρός. Τοποθετείτε πάντα το κάλυμμα της αλυσίδας όταν μεταφέρετε ή αποθηκεύετε το πριόνι κλαδέματος.** Ο προσεκτικός χειρισμός του πριονιού κλαδέματος μειώνει την πιθανότητα τυχαίας επαφής με την κινούμενη αλυσίδα κοπής.
- ▶ **Τηρείτε τις οδηγίες για τη λίπανση, την τάνυση της αλυσίδας καθώς και την αντικατάσταση του σπαθιού και της αλυσίδας.** Μια ακατάλληλα τεντωμένη ή λιπασμένη αλυσίδα μπορεί είτε να σπάσει είτε να αυξήσει τον κίνδυνο αναπήδησης.
- ▶ **Να κόβετε μόνο ξύλο. Μην χρησιμοποιείτε το πριόνι κλαδέματος για εργασίες για τις οποίες δεν προορίζεται. Παράδειγμα: Μην χρησιμοποιείτε το πριόνι κλαδέματος για πριόνισμα μετάλλων, πλαστικών, τοιχοποιίας ή οικοδομικών υλικών που δεν είναι από ξύλο.** Η χρήση του πριονιού κλαδέματος για μη προβλεπόμενες εργασίες μπορεί να οδηγήσει σε επικίνδυνες καταστάσεις.
- ▶ **Αυτό το πριόνι κλαδέματος δεν προορίζεται για την κοπή δέντρων.** Η χρήση του πριονιού κλαδέματος για εργασίες διαφορετικές από τις προβλεπόμενες μπορεί να οδηγήσει σε σοβαρό τραυματισμό του χειριστή ή των παρεπιρριζομένων.
- ▶ **Ακολουθείτε όλες τις οδηγίες, όταν αφαιρείτε μπλοκαρισμένο υλικό, όταν αποθηκεύετε το πριόνι ή όταν κάνετε συντήρηση.** Βεβαιώστε ότι ο διακόπτης ON/OFF έχει απενεργοποιηθεί και η μπαταρία έχει αφαιρεθεί.
- ▶ **Αιτίες της αναπήδησης και η αποφυγή της:**
 - Ένα κλότσημα μπορεί να εμφανιστεί, όταν η αιχμή της ράγας οδήγησης έρθει σε επαφή με ένα αντικείμενο ή όταν το ξύλο λυγίσει και η αλυσίδα του πριονιού σφηνώσει στην τομή.
 - Μια επαφή με την αιχμή της ράγας μπορεί, σε ορισμένες περιπτώσεις, να προκαλέσει μια αναπάντητη, προς τα πίσω κατευθυνόμενη αντίδραση, κατά την οποία η ράγα οδήγησης κινείται απότομα προς τα επάνω με φορά προς το χρήστη.
 - Το σφηνώμα της αλυσίδας του πριονιού στην άνω ακμή της ράγας οδήγησης μπορεί να γυρίσει τη ράγα προς τα πίσω με ορμή και με φορά προς το χρήστη.
 - Κάθε μη από τις παραπάνω αντιδράσεις μπορεί να σας κάνει να χάσετε τον έλεγχο του πριονιού και ενδεχομένως να τραυματιστείτε σοβαρά. Γι' αυτό μην βασίζεστε μόνο στις προστατευτικές διατάξεις με τις οποίες είναι εξοπλισμένο το πριόνι κλαδέματος. Ως χρήστης ενός πριονιού κλαδέματος, θα πρέπει να λαμβάνετε διάφορα μέτρα για να μπορείτε να εργάζεστε χωρίς ατυχήματα και τραυματισμούς.

Η αναπήδηση (κλότσημα) είναι αποτέλεσμα εσφαλμένης ή ελαττωματικής χρήσης του πριονιού κλαδέματος. Μπορείτε να το αποφεύγετε λαμβάνοντας κατάλληλα προφυλακτικά μέτρα, όπως περιγράφονται παρακάτω:

- ▶ **Κρατάτε το πριόνι σταθερά και με τα δύο χέρια, με τον αντίχειρα και τα δάχτυλά σας να περικλείουν τις λαβές του πριονιού κλαδέματος. Τοποθετείτε το σώμα και τα χέρια σας σε μια θέση όπου μπορείτε να αντξέσετε τις δυνάμεις ανάκρουσης.** Όταν λαμβάνονται κατάλληλα μέτρα, τότε ο χειριστής είναι σε θέση να αντεπεξέλθει στις δυνάμεις ανάδρασης. Μην αφήνετε ποτέ να ξεφύγει το πριόνι από τα χέρια σας.
- ▶ **Αποφεύγετε την ανώμαλη στάση του σώματος και μην πριονίζετε πάνω από το ύψος των ώμων.** Έτσι αποφεύγεται η τυχαία επαφή με την άκρη της ράγας και επιτρέπει ο καλύτερος έλεγχος του πριονιού κλαδέματος σε απρόβλεπτες καταστάσεις.
- ▶ **Να αντικαθιστάτε τις ράγες και τις αλυσίδες κοπής μόνο με προϊόντα που προβλέπει ο κατασκευαστής.** Εσφαλμένα ανταλλακτικά ραγών και αλυσίδων κοπής μπορούν να προκαλέσουν σπάσιμο της αλυσίδας ή κλότσημα.
- ▶ **Ακολουθείτε τις οδηγίες του κατασκευαστή για την ακόνιση και τη συντήρηση της αλυσίδας του πριονιού.** Πολύ χαμηλοί περιοριστές βάθους αυξάνουν τον κίνδυνο κλοτσήματος.

Συμπληρωματικές προειδοποιητικές υποδείξεις

- ▶ **Αυτό το ηλεκτρικό εργαλείο δεν προορίζεται για χρήση από άτομα (συμπεριλαμβανομένων και των παιδιών) με περιορισμένες σωματικές, αισθητήρες ή πνευματικές ικανότητες ή ελλιπή πείρα και γνώση, εκτός αν αυτά επιτηρούνται από ένα για την ασφάλειά τους αρμόδιο πρόσωπο ή καθοδηγούνται από το πρόσωπο αυτό για τον τρόπο χρήσης του προϊόντος.** Τα παιδιά πρέπει να επιτηρούνται. Έτσι θα είστε σίγουροι ότι δε θα παίξουν με το ηλεκτρικό εργαλείο.
- ▶ **Πριν αρχίσετε την εργασία σας με το μηχάνημα, βεβαιωθείτε ότι έχουν συναρμολογηθεί όλες οι προστατευτικές διατάξεις και λαβές.** Μην προσπαθήσετε ποτέ να θέσετε σε λειτουργία ένα μηχάνημα που δεν είναι τελείως συναρμολογημένο ή στο οποίο έγιναν αυθαίρετες αλλαγές.
- ▶ Προσέχετε πάντα να βρίσκεται η αλυσίδα στη σωστή θέση. Αν η αλυσίδα δεν τοποθετηθεί σωστά, μπορεί να προκύψει θραύση της αλυσίδας, κλότσημα και/ή τραυματισμοί.
- ▶ Φοράτε πάντα ανθεκτικό μακρύ παντελόνι εργασίας όταν εργάζεστε με το πριόνι κλαδέματος.
- ▶ **Αυτό το πριόνι κλαδέματος δεν είναι κατάλληλο για κοπές που γίνονται από κάτω προς τα πάνω.** Η χρήση του πριονιού κλαδέματος για εργασίες διαφορετικές από τις προβλεπόμενες, μπορεί να οδηγήσει σε επικίνδυνες καταστάσεις.

Υποδείξεις ασφαλείας και υποδείξεις για τον ιδανικό χειρισμό της μπαταρίας

- ▶ **Βεβαιωθείτε ότι το προϊόν είναι απενεργοποιημένο πριν τοποθετήσετε την μπαταρία.** Η τοποθέτηση μπατα-

ρίας σε ενεργοποιημένο προϊόν μπορεί να οδηγήσει σε ατυχήματα.

- ▶ **Χρησιμοποιείτε μόνο μπαταρίες Bosch που προορίζονται για αυτό το μηχάνημα.** Η χρήση διαφορετικών μπαταριών μπορεί να γίνει αιτία τραυματισμών και πυρκαγιάς.
- ▶ **Μην ανοίγετε την μπαταρία.** Υπάρχει κίνδυνος βραχυκυκλώματος.



Προστατεύετε την επαναφορτιζόμενη μπαταρία από τη θερμότητα (π.χ. ακόμη και από συνεχή ηλιακή ακτινοβολία), από τη φωτιά, το νερό και την υγρασία. Υπάρχει κίνδυνος έκρηξης.

- ▶ **Όταν δεν χρησιμοποιείτε τη συσκευή, κρατάτε την εκτός χρήσης μπαταρία μακριά από συνδεδεμένες χαρτών, νομίσματα, κλειδιά, καρφιά, βίδες κι άλλα μικρά μεταλλικά αντικείμενα που μπορούν να βραχυκυκλώσουν τις επαφές της μπαταρίας.** Ένα βραχυκύκλωμα των επαφών της μπαταρίας μπορεί να προκαλέσει τραυματισμούς ή φωτιά.
- ▶ **Σε περίπτωση βλάβης ή/και αντικανονικής χρήσης της μπαταρίας μπορεί να εξέλθουν αναθυμιάσεις.** Αφήστε να μπει φρέσκος αέρας και επισκεφτείτε ένα γιατρό σε περίπτωση που έχετε ενοχλήσεις. Οι αναθυμιάσεις μπορεί να ερεθίσουν τις αναπνευστικές οδούς.
- ▶ **Χρησιμοποιείτε την μπαταρία μόνο σε προϊόντα του κατασκευαστή.** Μόνο έτσι προστατεύεται η μπαταρία από μια επικίνδυνη υπερφόρτιση.
- ▶ **Από αιχμηρά αντικείμενα, όπως π.χ. καρφιά ή καταβίδια ή από εξωτερική άσκηση δύναμης μπορεί να υποστεί ζημιά η μπαταρία.** Μπορεί να προκληθεί ένα εσωτερικό βραχυκύκλωμα με αποτέλεσμα την ανάφλεξη, την εμφάνιση καπνού, την έκρηξη ή την υπερθέρμανση της μπαταρίας.
- ▶ **Μη βραχυκυκλώνετε την μπαταρία.** Υπάρχει κίνδυνος έκρηξης.
- ▶ Προστατεύετε την επαναφορτιζόμενη μπαταρία από υγρασία και νερό.
- ▶ Αποθηκεύετε το μηχάνημα κήπου και την μπαταρία μόνο σε εύρος θερμοκρασιών από $-20\text{ }^{\circ}\text{C}$ έως $50\text{ }^{\circ}\text{C}$. Μην αφήνετε την μπαταρία στο αυτοκίνητο, π.χ. το καλοκαίρι.
- ▶ Καθαρίζετε κάπου-κάπου τις οχισμές αερισμού της μπαταρίας με μαλακό, καθαρό και στεγνό πανόλο.

Σύμβολα

Τα σύμβολα που ακολουθούν είναι σημαντικά για την ανάγνωση και την κατανόηση των οδηγιών χρήσης. Παρακαλούμε να αποτυπώσετε στο μυαλό σας τα σύμβολα και τη σημασία τους. Η σωστή ερμηνεία των συμβόλων συμβάλλει στον καλύτερο και ασφαλέστερο χειρισμό του εργαλείου με πεπεισμένο αέρα.

| Σύμβολο | Σημασία |
|---|---|
|  | Ελέγχετε προσεκτικά την περιοχή στην οποία θα χρησιμοποιήσετε το μηχάνημα κήπου, ώστε να μη βρίσκονται εκεί κατοικίδια ή άλλα ζώα. Τα ζώα ενδέχεται να τραυματιστούν κατά τη λειτουργία του μηχανήματος. Ελέγχετε πολύ προσεκτικά την |

| Σύμβολο | Σημασία |
|---|---|
|  | περιοχή χρήσης του μηχανήματος και να αφαιρείτε όλες τις πέτρες, τα ξύλα, τα σύρματα, τα κόκαλα και τα ξένα αντικείμενα. |
|  | Φοράτε προστατευτικό κεφαλής εάν υπάρχει κίνδυνος να πέσουν κλαδιά και να προκαλέσουν τραυματισμό. |
|  | Κρατάτε μακριά τα παιδιά και άλλα άτομα κατά τη χρήση της συσκευής. Σε περίπτωση απόσπασης της προσοχής μπορεί να χάσετε το έλεγχο του μηχανήματος. |
|  | Κατεύθυνση κίνησης |
|  | Κατεύθυνση αντίδρασης |
|  | Βάρος |
|  | Θέση σε λειτουργία |
|  | Θέση εκτός λειτουργίας |
|  | Εγκριμένη ενέργεια |
|  | Απαγορευμένη ενέργεια |
| CLICK! | Ακουστικός θόρυβος |
|  | Πρόσθετα εξαρτήματα/Ανταλλακτικά |

Περιγραφή προϊόντος και ισχύος



Διαβάστε όλες τις υποδείξεις ασφαλείας και τις οδηγίες. Αμέλειες κατά την τήρηση των υποδείξεων ασφαλείας και των οδηγιών μπορεί να προκαλέσουν ηλεκτροπληξία, κίνδυνο πυρκαγιάς ή/και σοβαρούς τραυματισμούς.

Λάβετε υπόψη σας τις εικόνες στο πίσω μέρος της οδηγίας λειτουργίας.

Χρήση σύμφωνα με τον προορισμό

Το προϊόν προορίζεται για οικιακή χρήση, για το πριόνισμα ξύλου, όπως κλαδιά, σανίδες, ξύλινα δοκάρια κ.λπ., κοντά στο έδαφος.

Οι τομές μπορούν να πριονίζονται παράλληλα ή εγκάρσια με τον ιστό του ξύλου.

Αυτό το ηλεκτρικό εργαλείο δεν είναι κατάλληλο για το πριόνισμα ορυκτών υλικών και γυψοσανίδων.

Αυτό το ηλεκτρικό εργαλείο δεν είναι κατάλληλο για πριόνισμα από κάτω προς τα πάνω, βυθιζόμενη κοπή και κοπή δέντρων.

Αυτό το ηλεκτρικό εργαλείο πρέπει να το χειρίζεστε κρατώντας το και με τα δύο χέρια.

Περιεχόμενο συσκευασίας

Βγάλτε προσεκτικά το μηχάνημα από τη συσκευασία και ελέγξτε αν παραλάβετε όλα τα παρακάτω αντικείμενα:

- Πριόνι κλαδέματος
- Κάλυμμα
- Αλυσίδα κοπής
- Σπάθα
- Κάλυμμα αλυσίδας
- Λάδι αλυσίδας πριονιού (50 ml)
- Οδηγίες χειρισμού

Η μπαταρία και ο φορτιστής περιλαμβάνονται σε ορισμένες εκδόσεις.

Σε περίπτωση που λείπουν ή έχουν υποστεί ζημιά κάποια τμήματα, τότε σας παρακαλούμε να απευθυνθείτε στον έμπορό σας.

Απεικονιζόμενα στοιχεία

Η αρίθμηση των απεικονιζόμενων στοιχείων βασίζεται στην απεικόνιση του ηλεκτρικού εργαλείου στη σελίδα γραφικών.

- (1) Προστατευτικό κάλυμμα αλυσίδας
- (2) Δακτύλιος σύσφιξης
- (3) Πρόσθετη χειρολαβή
- (4) Αποκλεισμός ακούσιας ζεύξης για διακόπτη ON/OFF
- (5) Διακόπτης ON/OFF (ενεργοποίησης/απενεργοποίησης)
- (6) Πίσω λαβή
- (7) Υποδοχή μπαταρίας
- (8) Ένδειξη κατάστασης φόρτισης της μπαταρίας
- (9) Προφυλακτήρας χεριού
- (10) Έξοδος ροκανιδιών
- (11) Κάλυμμα
- (12) Κουμπί στερέωσης
- (13) Αλυσίδα κοπής
- (14) Κάλυμμα αλυσίδας
- (15) Σπάθα
- (16) Επαναφορτιζόμενη μπαταρία^{a)}
- (17) Φορτιστής^{a)}
- (18) Αριθμός σειράς (Serial Number)
- (19) Σύμβολο διεύθυνσης κίνησης και φοράς κοπής
- (20) Μαγνήτης
- (21) Πίρος στερέωσης
- (22) Έλασμα οδήγησης σπάθας
- (23) Μπουλόνι για την τάνυση της αλυσίδας
- (24) Τροχός αλυσίδας
- (25) Πλήκτρο απασφάλισης της μπαταρίας

a) **Εξαρτήματα που απεικονίζονται ή περιγράφονται δεν περιέχονται στη στάνταρ συσκευασία.**

Τεχνικά χαρακτηριστικά

| Πριόνι κλαδέματος | | EasyChain 18V-15-7 |
|--|-----|---|
| Κωδικός αριθμός | | 3 600 HB8 9.. |
| Ταχύτητα ταινίας χωρίς φορτίο | m/s | 6,95 |
| Μήκος σπάθας | mm | 150 |
| Ικανότητα κοπής | mm | 130 |
| Τέντωμα αλυσίδας χωρίς εργαλεία (SDS) | | ● |
| Τύπος αλυσίδας | | 325" – 80BX |
| Πάχος στοιχείου (κρίκου) αλυσίδας | mm | 1,1 (0,043") |
| Βάρος σύμφωνα με ΕΡΤΑ-Procedure 01:2014 ^{A)} | | |
| – χωρίς μπαταρία | kg | 1,3 |
| – με επαναφορτιζόμενη μπαταρία | kg | 1,7 (1,5 Ah) – 2,0 (6,0 Ah) |
| Αριθμός σειράς (Serial Number) | | Βλέπε αριθμό σειράς (πινακίδα τύπου) στο προϊόν |
| συνιστώμενη θερμοκρασία περιβάλλοντος κατά τη φόρτιση | °C | 0... +35 |
| επιτρεπόμενη θερμοκρασία περιβάλλοντος κατά την αποθήκευση | °C | -20... +50 |
| Επιτρεπόμενη θερμοκρασία κατά τη φόρτιση ^{B)} | °C | 0... +40 |
| Τύπος φορτιστή | | PBA 18V...W- 1,5 Ah, 2,0 Ah, 2,5 Ah, 4,0 Ah, 6,0 Ah |

A) Ανάλογα με τη χρησιμοποιούμενη μπαταρία

B) Περιορισμένη ισχύς στις θερμοκρασίες <0 °C

Πληροφορίες για κραδασμούς και θορύβους

| EasyChain 18V-15-7 | |
|---|-----------------------------|
| Τιμές εκπομπής θορύβου υπολογιζόμενες σύμφωνα με EN 62841-4-1 | |
| Η χαρακτηριστική στάθμη ακουστικής πίεσης του μηχανήματος εξακριβώθηκε σύμφωνα με την καμπύλη A και ανέρχεται σε: | |
| – Στάθμη ακουστικής πίεσης | dB(A) 80 |
| – Στάθμη ακουστικής ισχύος | dB(A) 88 |
| – Ανασφάλεια K | dB 3,0 |
| Φοράτε ωτοασπίδες! | |
| Συνολικές τιμές κραδασμών ah (άθροισμα διανυσμάτων τριών διευθύνσεων) και ανασφάλεια K προσδιοριζόμενα σύμφωνα με EN 62841-4-1 | |
| – Τιμή εκπομπής κραδασμών a _h | m/s ² 4,0 |
| – Ανασφάλεια K | m/s ² 1,5 |

Ότι η αναφερόμενη τιμή (οι αναφερόμενες τιμές) κραδασμών και η αναφερόμενη τιμή (οι αναφερόμενες τιμές) εκπομπής θορύβου έχουν μετρηθεί με τυποποιημένη διαδικασία ελέγχου και μπορούν να χρησιμοποιούνται προς σύγκριση ενός ηλεκτρικού εργαλείου με ένα άλλο.

Ότι η αναφερόμενη τιμή (οι αναφερόμενες τιμές) κραδασμών και η αναφερόμενη τιμή (οι αναφερόμενες τιμές) εκπομπής θορύβου μπορούν να χρησιμοποιηθούν και για προσωρινό υπολογισμό του φορτίου.

Ότι οι τιμές κραδασμών και οι τιμές εκπομπής θορύβου κατά την πραγματική χρήση του ηλεκτρικού εργαλείου μπορεί να αποκλίνουν από τις αναφερόμενες τιμές, ανάλογα με τον τρόπο και το είδος χρήσης του ηλεκτρικού εργαλείου, ιδιαίτε-

ρα σε εξάρτηση από το είδος του επεξεραζόμενου τεμαχίου. Και για την αναγκαιότητα καθορισμού μέτρων ασφαλείας για την προστασία του χειριστή με βάση την εκτίμηση της επιβάρυνσης κραδασμών κάτω από τις πραγματικές συνθήκες χρήσης (εδώ πρέπει να ληφθούν υπόψη όλα τα μέρη του κύκλου λειτουργίας, όπως για παράδειγμα οι χρόνοι κατά τους οποίους το ηλεκτρικό εργαλείο είναι απενεργοποιημένο και οι χρόνοι κατά τους οποίους είναι μεν ενεργοποιημένο αλλά λειτουργεί χωρίς φορτίο).

Συναρμολόγηση

Τοποθέτηση/Αφαίρεση μπαταρίας (βλέπε εικόνα D)

Υπόδειξη: Αν δεν χρησιμοποιηθούν οι κατάλληλες μπαταρίες, μπορεί να προκληθεί δυσλειτουργία ή φθορά της συσκευής.

Τοποθετήστε την φορτισμένη μπαταρία (16). Βεβαιωθείτε ότι η μπαταρία είναι τοποθετημένη σωστά.

Για την αφαίρεση της μπαταρίας (16) από τη συσκευή, πιέστε το πλήκτρο απομονδάλωσης μπαταρίας (25) και βγάλτε την μπαταρία.

Φόρτιση μπαταρίας

► **Προσέχετε στην τάση δικτύου! Η τάση της πηγής ηλεκτρικού ρεύματος πρέπει να ταυτίζεται με τα στοιχεία στην πινακίδα κατασκευαστή του φορτιστή. Οι χαρακτηριστιζόμενοι με 230 V φορτιστές μπορούν να λειτουργήσουν επίσης στα 220 V.**

Η μπαταρία διαθέτει μια διάταξη επιτήρησης της θερμοκρασίας, η οποία επιτρέπει τη φόρτιση μόνο σε εύρος θερμοκρασίας μεταξύ 0 °C και 35 °C. Μ' αυτόν τον τρόπο επιτυγχάνεται η αύξηση της διάρκειας ζωής της μπαταρίας.

Υπόδειξη: Η επαναφορτιζόμενη μπαταρία παραδίδεται μερικώς φορτισμένη. Για την εξασφάλιση της πλήρους ισχύος της επαναφορτιζόμενης μπαταρίας, φορτίστε την πλήρως πριν την χρησιμοποιήσετε για πρώτη φορά.

Η επαναφορτιζόμενη μπαταρία ιόντων λιθίου μπορεί να φορτίζεται ανά πάσα στιγμή χωρίς να περιορίζεται η διάρκεια της ζωής της. Η διακοπή της φόρτισης δεν βλάπτει την επαναφορτιζόμενη μπαταρία.

Η μπαταρία ιόντων λιθίου προστατεύεται από ολοκληρωτική εκφόρτιση μέσω της διάταξης «Electronic Cell Protection (ECP)». Σε περίπτωση εκφόρτισης της μπαταρίας, το προϊόν απενεργοποιείται με προστατευτικό διακόπτη. Το μηχάνημα κήπου δεν λειτουργεί πλέον.

Μην συνεχίσετε να πατάτε τον διακόπτη ON/OFF μετά την αυτόματη διακοπή της λειτουργίας του μηχανήματος. Μπορεί να χαλάσει η μπαταρία.

Προσέξτε τις υποδείξεις για την απόσυρση της μπαταρίας.

Φόρτιση

Η φόρτιση ξεκινά μόλις το βύσμα του φορτιστή τοποθετηθεί στην πρίζα και η μπαταρία (16) τοποθετηθεί στον φορτιστή. Χάρη στην έξυπνη διαδικασία φόρτισης, αναγνωρίζεται αυτόματα η κατάσταση φόρτισης της μπαταρίας και επιλέγεται το ιδανικό ρεύμα φόρτισης για τη θερμοκρασία και την τάση της. Έτσι η μπαταρία προστατεύεται και όσο παραμένει στον φορτιστή, είναι πάντα πλήρως φορτισμένη.

Συναρμολόγηση και σφίξιμο της αλυσίδας κοπής (βλέπε εικόνες B1 – B7)

- **Για τη συναρμολόγηση μην χρησιμοποιήσετε εργαλείο.**
- **Κατά την εργασία ελέγχετε τακτικά την τάση της αλυσίδας.** Η χρήση του πριονιού κλαδέματος με αλυσίδα που έχει τοποθετηθεί με λάθος κατεύθυνση ή δεν έχει σωστή

τάση, μπορεί να οδηγήσει σε θραύση της αλυσίδας, κλότσημα και/ή τραυματισμούς.

- **Δίνετε ιδιαίτερη προσοχή όταν η αλυσίδα είναι καινούργια, επειδή επεκτείνει περισσότερο το μήκος της στην αρχή της χρήσης της.**
 - **Μην τεντώνετε την αλυσίδα όταν αυτή έχει υπερθερμανθεί, επειδή όταν κρυώσει συστέλλεται και ακουμπάει πολύ σφιχτά επάνω στη σπάθα.**
 - **Χρησιμοποιείτε μόνο αλυσίδες κοπής με πάχος στοιχείου αλυσίδας (πλάτος αυλάκωσης) 1,1 mm.**
 - Τοποθετήστε το πριόνι κλαδέματος επάνω σε επίπεδη επιφάνεια.
 - Βεβαιωθείτε ότι ο δακτύλιος σύσφιξης (2) είναι εντελώς γυρισμένος προς τα αριστερά.
 - Τοποθετήστε την αλυσίδα πριονιού (14) στο διάκενο της σπάθας (15). Δώστε προσοχή στη σωστή κατεύθυνση λειτουργίας. Συγκρίνετε για το σκοπό αυτό την αλυσίδα του πριονιού με το σύμβολο κατεύθυνσης λειτουργίας και κατεύθυνσης κοπής (19).
 - Τοποθετήστε τη σπάθα (15) στη βίδα στερέωσης (21) και θέστε τους κρίκους της αλυσίδας γύρω από τον τροχό της αλυσίδας (24).
 - Βεβαιωθείτε ότι όλα τα εξαρτήματα είναι στη σωστή θέση και κρατήστε τη σπάθα με την περασμένη αλυσίδα κοπής σ' αυτήν τη θέση. Χρησιμοποιήστε τον μαγνήτη (20) ως πρόσθετη στήριξη κατά την ευθυγράμμιση της ράβδου της αλυσίδας.
 - Γυρίστε τον δακτύλιο σύσφιξης (2) προς τα δεξιά έως ότου η αλυσίδα να είναι εν μέρει υπό τάση.
 - Τοποθετήστε από πάνω το κάλυμμα SDS (11) και περιστρέψτε το κουμπί στερέωσης (12) προς τα δεξιά μέχρι το κάλυμμα να στερωθεί εν μέρει.
 - Γυρίστε τον δακτύλιο σύσφιξης (2) προς τα δεξιά (+) μέχρι να επιτευχθεί η σωστή τάση της αλυσίδας. Η αλυσίδα (14) είναι σωστά τεντωμένη όταν μπορεί να ανασηκωθεί κατά περ. 2–3 mm.
 - Όταν επιτευχθεί η σωστή τάση, γυρίστε το κουμπί στερέωσης (12) δεξιόστροφα μέχρι να σφίξει και διπλώστε προς τα κάτω το στήριγμα στο κουμπί στερέωσης (12). Η ράβδος της αλυσίδας σταθεροποιείται στη ρυθμιζόμενη θέση. Μην περιστρέψετε (2) περισσότερο τον δακτύλιο σύσφιξης.
 - Εάν η αλυσίδα είναι πολύ τεντωμένη, αναδιπλώστε το στήριγμα στο κουμπί στερέωσης (12) και περιστρέψτε το εν μέρει αριστερόστροφα. Περιστρέψτε τον δακτύλιο σύσφιξης προς την κατεύθυνση (-) και επαναλάβετε τα βήματα τάσης.
- Λίπανση αλυσίδας (βλέπε εικόνα C)**
- Η αλυσίδα του πριονιού δεν λιπαίνεται κατά τη λειτουργία αυτόματα με λάδι αλυσίδας.
- Ελέγχετε την αλυσίδα του πριονιού πριν από κάθε χρήση και βάζετε λάδι χειροκίνητα.
- Η λειτουργία του πριονιού κλαδέματος χωρίς λάδι αλυσίδας θα προκαλέσει ζημιά στο πριόνι κλαδέματος.

Η διάρκεια ζωής της αλυσίδας πριονιού και η απόδοση κοπής εξαρτώνται από τη βέλτιστη λίπανση.

Υπόδειξη: Χρησιμοποιείτε αποκλειστικά ταχέως αποδομήσιμα λιπαντικά αλυσίδας (βάσει των προδιαγραφών RAL-UZ48), ώστε να αποφεύγονται ζημιές στο πριόνι κλαδέματος. Μην χρησιμοποιήσετε ποτέ λάδια από ανακύκλωση ή παλιά λάδια. Η χρήση μη εγκεκριμένων λαδιών οδηγεί σε ακύρωση της εγγύησης.

Εφαρμογή λαδιού στην αλυσίδα του πριονιού:

- Αφαιρέστε την μπαταρία πριν λαδώσετε την αλυσίδα.
- Φοράτε πάντα γάντια όταν βάζετε λάδι στην αλυσίδα του πριονιού.
- Τοποθετήστε το πριόνι κλαδέματος σε μια κατάλληλη επιφάνεια με το κάλυμμα (11) προς τα πάνω.
- Βάλτε λάδι στην περιοχή μεταξύ της σπάθας και της αλυσίδας του πριονιού.
- Τοποθετήστε πάλι την μπαταρία. Ενεργοποιήστε για λίγο το πριόνι κλαδέματος για να διανεμηθεί ομοιόμορφα το λάδι στη ράβδο οδήγησης και στην αλυσίδα του πριονιού.

Λειτουργία

Ενεργοποίηση/Απενεργοποίηση (βλέπε εικόνα Ε)

Θέση σε λειτουργία

Αφαιρέστε το κάλυμμα της αλυσίδας (13) και τοποθετήστε τη φορτισμένη μπαταρία.

Κρατάτε το πριόνι κλαδέματος και με τα δύο χέρια, το ένα χέρι στην πίσω λαβή (6) και το άλλο χέρι στην πρόσθετη λαβή (3).

Πιέστε πρώτα το κουμπί αποκλεισμού ζεύξης (4) και μετά τον διακόπτη ON/OFF (5).

Μόλις η αλυσίδα του πριονιού (14) κινηθεί, απελευθερώστε πάλι την ασφάλιση ενεργοποίησης (4).

Θέση εκτός λειτουργίας

Απελευθερώστε τον διακόπτη ON/OFF, (5) η αλυσίδα του πριονιού (14) ακινητοποιείται.

Αν η αλυσίδα (14) δεν ακινητοποιείται, αφού αφήσατε τον διακόπτη ON/OFF (5) απευθυνθείτε στην υπηρεσία εξυπηρέτησης πελατών της.

Αφαιρέστε την μπαταρία και τραβήξτε το κάλυμμα της αλυσίδας (13).

Εργασία με το πριόνι κλαδέματος

- ▶ **Πριν την χρήση διαβάξτε πάντα τις οδηγίες χειρισμού και τις υποδείξεις ασφαλείας.**
- ▶ **Ποτέ μη χρησιμοποιείτε το μηχάνημα με ελαττωματικό προστατευτικό εξοπλισμό ή χωρίς προστατευτικό εξοπλισμό, π.χ. προστασία από την κινούμενη αλυσίδα.**
- ▶ **Ελέγχετε πάντα την κατάσταση του πριονιού κλαδέματος και της αλυσίδας. Έχει λιπανθεί η αλυσίδα του πριονιού με λάδι; Ανατρέξτε στην ενότητα «Λίπανση της αλυσίδας πριονιού». Χρησιμοποιείτε το πριόνι κλαδέματος μόνο εφόσον βρίσκεται σε άψογη κατάσταση. Μην προβείτε σε καμία αλλαγή στο πριόνι κλαδέματος.**

- ▶ **Ελέγχετε πάντα αν το πριόνι κλαδέματος είναι σωστά συναρμολογημένο, βλέπε ενότητα «Τοποθέτηση και τέντωμα της αλυσίδας του πριονιού».**
- ▶ **Ελέγχετε αν το προστατευτικό κάλυμμα της αλυσίδας είναι σωστά τοποθετημένο μπροστά από την κινούμενη αλυσίδα του πριονιού. Εάν το προστατευτικό αλυσίδας μπροστά από την κινούμενη αλυσίδα είναι ελαττωματικό και δεν επανέρχεται στην κανονική του θέση, επικοινωνήστε με το τμήμα εξυπηρέτησης πελατών της Bosch.**
- ▶ **Φοράτε πάντα κατάλληλη ενδυμασία και προσωπικό προστατευτικό εξοπλισμό.**
- ▶ **Φοράτε γυαλιά ασφαλείας, ωτοασπίδες και προστατευτικά γάντια. Ο κατάλληλος ρουχισμός μειώνει τον κίνδυνο τραυματισμού από εκτινασόμενα κοπίδια και τυχαία επαφή με την αλυσίδα του πριονιού.**
- ▶ **Βεβαιώνετε πάντα ότι το περιβάλλον είναι ελεύθερο από εμπόδια και ότι δεν υπάρχουν παρευρισκόμενα άτομα στην περιοχή.**
- ▶ **Χρησιμοποιείτε πάντα το πριόνι κλαδέματος πάνω σε σταθερή, επίπεδη επιφάνεια. Χρησιμοποιείτε πάντα το πριόνι κλαδέματος σε καλές συνθήκες φωτισμού.**
- ▶ **Ποτέ μη χρησιμοποιείτε το πριόνι κλαδέματος πάνω σε σκάλα ή σε ύψος πάνω από τους ώμους.**
- ▶ **Μην εργάζεστε ποτέ από υπερβολική απόσταση ή με τα χέρια απλωμένα.**
- ▶ **Κρατάτε πάντα το πριόνι κλαδέματος σταθερά και με τα δύο χέρια.**
- ▶ **Να είστε προσεκτικοί με το λάδι στις επιφάνειες της λαβής και τα γάντια.**
- ▶ **Χρησιμοποιείτε μάσκα σκόνης όταν κόβετε επεξεργασμένο ξύλο.**
- ▶ **Ελέγχετε ότι δεν υπάρχει καλώδιο ρεύματος στην περιοχή κοπής.**

Γενική συμπεριφορά (βλέπε εικόνα G)

- Οι αρχάριοι χρήστες θα πρέπει να εξασκούνται στην κοπή κορμών πάνω σε βάση αλυσοπριονιού.
- Κρατάτε το πριόνι στο πλάι του σώματός σας, με το χέρι που προτιμάτε.
- Το κινούμενο προστατευτικό αλυσίδας (1) είναι τοποθετημένο για την προστασία της βοηθητικής λαβής. Αυτό το προστατευτικό κινείται προς τα πάνω όταν το εργαλείο κόβει το ξύλο. Μετά την κοπή, το προστατευτικό αλυσίδας επιστρέφει (1) στην αρχική του θέση.
- Η αλυσίδα κοπής πρέπει να έχει αποκτήσει την πλήρη ταχύτητά της πριν έρθει σε επαφή με το ξύλο.
- Κατά το κόψιμο μην ασκείτε πίεση στην αλυσίδα κοπής, αλλά αφήνετέ την να δουλέψει.
- Απομακρύνετε το πριόνι κλαδέματος με κινούμενη αλυσίδα από μια ημιτελή κοπή.
- Προσοχή όταν τελειώνει η κοπή. Μόλις το πριόνι κλαδέματος κόψει ελεύθερα, η δύναμη βάρους αλλάζει απροσδόκητα. Υπάρχει κίνδυνος τραυματισμού στα πόδια και τα πέλματα.

Κλότσημα του πριονιού (βλέπε εικόνα H)

Ποτέ μην αφαιρείτε ή τροποποιείτε το προστατευτικό της αλυσίδας! Το πριόνι είναι εξοπλισμένο με προστατευτικό εξοπλισμό από την κινούμενη αλυσίδα του πριονιού, ώστε να αποφεύγεται το κλότσημα σε περίπτωση που η άκρη του πριονιού πιεστεί κατά λάθος πάνω στο ξύλο.

Το κλότσημα του πριονιού είναι το ξαφνικό ανασήκωμα και πησώγισμα του κινούμενου πριονιού κλαδέματος που μπορεί να συμβεί όταν η αιχμή της σπάθας έρθει σε επαφή με το υπό κοπή υλικό ή όταν σφηνώσει η αλυσίδα.

Κατά το κλότσημα το πριόνι κλαδέματος αντιδρά με τρόπο αναπάντεχο και απροσδόκητο και μπορεί να προκαλέσει τον τραυματισμό του χειριστή ή άλλων ατόμων που βρίσκονται μέσα στην περιοχή πριονίσματος.

Οι πλευρικές κοπές, οι διαγώνιες και οι διαμήκεις κοπές πρέπει να γίνονται με ιδιαίτερη προσοχή, σε επικίνδυνες καταστάσεις αφήστε τον διακόπτη ON/OFF **(5)** για να αποφύγετε τραυματισμούς.

Για να αποφύγετε το κλότσημα:

- Τοποθετείτε το πριόνι κλαδέματος όσο το δυνατόν πιο επίπεδα.
- Ποτέ μην εργάζεστε με χαλαρωμένη ή πολύ φθαρμένη αλυσίδα πριονιού.
- Αντικαθιστάτε μια φθαρμένη αλυσίδα πριονιού.
- Ποτέ μην κόβετε πάνω από το ύψος των ώμων.
- Ποτέ μην κόβετε με την άκρη της σπάθας.
- Κρατάτε πάντα το πριόνι κλαδέματος σταθερά και με τα δύο χέρια.
- Χρησιμοποιείτε πάντα μια εγκεκριμένη από την Bosch αλυσίδα πριονιού κατά της αναπήδησης.
- Βεβαιώνετε ότι η αλυσίδα είναι σωστά τεντωμένη.

Κοπή κορμών/καυσόξυλων (βλέπε εικόνες I1 και I2)

- Όταν πριονίζετε κορμούς, χρησιμοποιείτε βάση πριονίσματος τοποθετημένη σε επίπεδη και σταθερή επιφάνεια.
- Πριονίζετε μόνο ξύλο ή ξύλινα αντικείμενα. Όταν πριονίζετε, προσέχετε πάντα να μην συναντήσετε πέτρες, καρφιά κ.λπ. καθώς αυτά μπορεί να εκσφενδονιστούν, να προκαλέσουν ζημιά στην αλυσίδα ή να τραυματίσουν σοβαρά τον χειριστή ή τους παρευρισκόμενους.
- Ασφαλίστε πάντα τους κορμούς πριν από το κόψιμο.
- Κόβετε πάντα τους κορμούς έξω από τα σημεία στήριξης, για να εμποδίζεται η αναδίπλωση του κορμού και το μπλοκάρισμα της αλυσίδας.
- Προσέχετε να μην έρχεται η αλυσίδα ποτέ σε επαφή με το έδαφος ή με αντικείμενα στον εξοπλισμό του χώρου εργασίας.
- Προσέχετε να μην σκοντάψετε σε κούτσουρα, κλαδιά, ρίζες κτλ.
- Δεν συνιστάται να κόβετε ξύλα που είναι μεγαλύτερα από την ικανότητα κοπής που αναφέρεται στα τεχνικά στοιχεία (130 mm).

Αποκλάδωση κορμού ή δέντρου (βλέπε εικόνα J)

- Η αποκλάδωση είναι το κόψιμο και η αφαίρεση των κλαδιών του κομμένου δέντρου ή ενός μεγάλου κλαδιού.
- Κατά την αποκλάδωση αφήστε κατ' αρχή πάνω στον κορμό τα μεγαλύτερα και προς τα κάτω κατευθυνόμενα κλαδιά που στηρίζουν το δέντρο.
- Αφαιρέστε τα πιο μικρά κλαδιά με μια κοπή.
- Να είστε προσεκτικοί όταν κόβετε κλαδιά ή παρακλάδια, μπορεί να αναπηδήσουν.
- Ποτέ μη χρησιμοποιείτε το πριόνι κλαδέματος πάνω σε σκάλα ή σε ύψος πάνω από τους ώμους.
- Η διαδικασία πριονίσματος βελτιστοποιείται εάν η ταχύτητα της αλυσίδας παραμένει σταθερή κατά τη διάρκεια της κοπής.

Αναζήτηση σφαλμάτων

Σε περίπτωση που το ηλεκτρικό εργαλείο σας δε λειτουργεί άψογα, θα βρείτε στον παρακάτω πίνακα προβλήματα λειτουργίας, τις πιθανές αιτίες τους καθώς και μέτρα αντιμετώπισης. Σε περίπτωση που δεν θα μπορέσετε να εξακριβώσετε και να εξουδετερώσετε τυχόν προβλήματα, τότε σας παρακαλούμε να απευθυνθείτε στο αρμόδιο για σας κατάστημα Service.

Προσοχή: Πριν αρχίσετε την αναζήτηση των σφαλμάτων θέστε το ηλεκτρικό εργαλείο εκτός λειτουργίας και αφαιρέστε την μπαταρία.

| Πρόβλημα | Πιθανή αιτία | Αντιμετώπιση |
|-------------------------------------|-------------------------------------|--|
| Το πριόνι κλαδέματος δεν λειτουργεί | Αποφορτισμένη μπαταρία | Φορτίστε την μπαταρία, βλέπε επίσης και τις «υποδείξεις φόρτισης» |
| | H μπαταρία δεν τοποθετήθηκε σωστά | Βεβαιωθείτε ότι έχουν ασφαλίσει και οι δυο βαθμίδες μανδαλώματος |
| | Ενεργοποιήθηκε η προστασία κινητήρα | Αφήστε τον κινητήρα να κρυώσει |
| | Πολύ κρύα ή πολύ ζεστή μπαταρία | Αφήστε την μπαταρία να θερμανθεί/να κρυώσει |
| | Πολύ υψηλή τάνυση αλυσίδας | Χαλαρώστε την αλυσίδα του πριονιού, βλέπε επίσης «Τοποθέτηση και τέντωμα της αλυσίδας του πριονιού». |

| Πρόβλημα | Πιθανή αιτία | Αντιμετώπιση |
|--|---|--|
| Η αλυσίδα κοπής δεν κινείται | Αποφορτισμένη μπαταρία | Φορτίστε την μπαταρία, βλέπε επίσης και τις «υποδείξεις φόρτισης» |
| | Ελαττωματικό ηλεκτρικό εργαλείο | Απευθυνθείτε σε ένα εξουσιοδοτημένο κατάστημα σέρβις της Bosch |
| | Η περιοχή κάτω από το κάλυμμα SDS έχει φράξει Δεν υπάρχει λάδι στην αλυσίδα του πριονιού | Βλέπε «Συντήρηση και καθαρισμός» Τεντώστε ξανά την αλυσίδα πριονιού (βλ. Επίσης «Τοποθέτηση και τέντωμα της αλυσίδας πριονιού») και λαδώστε την (βλ. επίσης «Λίπανση της αλυσίδας πριονιού»). |
| Το πριόνι κλαδέματος λειτουργεί με διακοπές | Εσωτερική χαλαρή επαφή | Απευθυνθείτε σε ένα εξουσιοδοτημένο κατάστημα σέρβις της Bosch |
| | Διακόπτης ενεργοποίησης/απενεργοποίησης (5) ελαττωματικός | Απευθυνθείτε σε ένα εξουσιοδοτημένο κατάστημα σέρβις της Bosch |
| Στεγνή αλυσίδα κοπής | Δεν υπάρχει λάδι στην αλυσίδα του πριονιού | Λαδώστε την αλυσίδα του πριονιού, βλέπε επίσης «Λίπανση». |
| Αλυσίδα πριονιού / ράβδος οδήγησης καυτή | Δεν υπάρχει λάδι στην αλυσίδα του πριονιού | Λαδώστε την αλυσίδα του πριονιού, βλέπε επίσης «Λίπανση». |
| | Πολύ υψηλή τάνυση αλυσίδας | Χαλαρώστε την αλυσίδα του πριονιού, βλέπε επίσης "Τοποθέτηση και τέντωμα της αλυσίδας του πριονιού". |
| | Μη αιχμηρή αλυσίδα | Αντικαταστήστε την αλυσίδα κοπής |
| Το πριόνι κλαδέματος κραδάζεται, σείεται ή δεν κόβει σωστά | Πολύ χαμηλή τάνυση αλυσίδας | Τεντώστε την αλυσίδα εκ νέου, βλέπε επίσης «Τοποθέτηση και τέντωμα της αλυσίδας του πριονιού». |
| | Μη αιχμηρή αλυσίδα | Αντικαταστήστε την αλυσίδα κοπής |
| | Αλυσίδα κοπής φθαρμένη | Αντικαταστήστε την αλυσίδα κοπής |
| | Τα δόντια της αλυσίδας κοπής δείχνουν σε λάθος κατεύθυνση | Συναρμολογήστε σωστά την αλυσίδα κοπής |
| Ισχυροί κραδασμοί/ θόρυβοι | Ελαττωματικό ηλεκτρικό εργαλείο | Απευθυνθείτε σε ένα εξουσιοδοτημένο κατάστημα σέρβις της Bosch |
| Πολύ μικρή διάρκεια κοπής μετά τη φόρτιση της μπαταρίας | Πολύ ισχυρή τριβή λόγω έλλειψης λίπανσης | Λαδώστε την αλυσίδα του πριονιού, βλέπε επίσης «Λίπανση». |
| | Αλυσίδα πριονιού λερωμένη | Καθαρίστε την αλυσίδα πριονιού |
| | Κακή τεχνική κοπής | βλέπε «Εργασία με το πριόνι κλαδέματος» |
| | Η μπαταρία δεν είναι πλήρως φορτισμένη | Φορτίστε την μπαταρία, βλέπε επίσης και τις «υποδείξεις φόρτισης» |
| | Η μπαταρία βρίσκεται εκτός του επιτρεπόμενου εύρους θερμοκρασίας | Αφήστε την μπαταρία να αποκτήσει τη θερμοκρασία χώρου (εντός του εγκεκριμένου εύρους 0–45 °C) |
| Η αλυσίδα κοπής κινείται αργά | Αποφορτισμένη μπαταρία | Φορτίστε την μπαταρία, βλέπε επίσης και τις «υποδείξεις φόρτισης» |
| | Η μπαταρία βρίσκεται εκτός του επιτρεπόμενου εύρους θερμοκρασίας | Αφήστε την μπαταρία να αποκτήσει τη θερμοκρασία χώρου (εντός του εγκεκριμένου εύρους 0–45 °C) |

Συντήρηση και σέρβις

Συντήρηση και καθαρισμός

- Αφαιρέστε την μπαταρία από το μηχάνημα κήπου πριν από οποιαδήποτε εργασία σ' αυτό (π.χ. συντήρηση, αλλαγή εργαλείου κτλ.) καθώς και όταν πρόκειται να το

μεταφέρετε ή να το φυλάξετε/αποθηκεύσετε. Η κατά λάθος ενεργοποίηση του διακόπτη ON/OFF δημιουργεί κίνδυνο τραυματισμού.

Υπόδειξη: Διεξάγετε τακτικά τις παρακάτω εργασίες συντήρησης για να εξασφαλίσετε την αξιόπιστη και μακρόχρονη χρήση του μηχανήματος.

Να διατηρείτε το ηλεκτρικό εργαλείο και τις αχισμές αερισμού πάντοτε σε καθαρή κατάσταση για να μπορείτε να εργάζεσθε καλά και ασφαλώς. Ελέγχετε τακτικά το πριόνι κλαδέματος για εμφανή ελαττώματα, όπως χαλαρή ή κατεστραμμένη αλυσίδα πριονιού και φθοραμένα ή κατεστραμμένα εξαρτήματα.

Ελέγχετε αν οι καλύπτες και οι προστατευτικές διατάξεις είναι άψογες και σωστά συναρμολογημένες. Τυχόν απαραίτητες επισκευές ή εργασίες συντήρησης πρέπει να εκτελούνται πριν τη χρήση του μηχανήματος.

Μετά το πέρας της εργασίας/Φύλαξη

Τοποθετήστε το κάλυμμα της αλυσίδας (13) πάνω στη σπάθα (15), όταν δεν χρησιμοποιείτε το πριόνι κλαδέματος για να αποφύγετε τραυματισμούς. Η αλυσίδα κοπής (14) μπορεί να αμβλυθθεί λόγω ανεπιθύμητων χτυπημάτων ή γρατσουνιών.

Καθαρίζετε την αλυσίδα (14) και τη σπάθα (15), πριν αποθηκεύσετε το προϊόν για μακρύ χρονικό διάστημα, για να αποφύγετε την ακινητοποίηση των εξαρτημάτων.

Καθαρίζετε το διαμορφωμένο πλαστικό περίβλημα του πριονιού κλαδέματος χρησιμοποιώντας μαλακή βούρτσα και καθαρό πανί. Μην χρησιμοποιήσετε νερό, διαλύτες ή στιλβωτικά μέσα. Να αφαιρείτε όλες τις βρωμιές, ιδιαίτερα από τις αχισμές αερισμού του κινητήρα. Μην χρησιμοποιείτε καθαριστικό υψηλής πίεσης για να καθαρίσετε το πριόνι κλαδέματος.

Αφαιρέστε το κάλυμμα (11), τη σπάθα (15) και την αλυσίδα (14) και καθαρίστε τα με μια βούρτσα για να απομακρύνετε τα υπολείμματα.

Αφαιρέστε με βούρτσα όλες τις επικαθίσεις από την περιοχή κάτω από το καπάκι (11), από τον τροχό αλυσίδας (24) και από τη στερέωση της σπάθα.

Πριν αποθηκεύσετε για πολύ καιρό το πριόνι, καθαρίστε την αλυσίδα κοπής (14) και τη σπάθα (15). Αποθηκεύετε το πριόνι κλαδέματος πάντα με το κάλυμμα της αλυσίδας (13) σε μέρος ασφαλές και στεγνό, απρόσιτο στα παιδιά.

Μην τοποθετείτε άλλα αντικείμενα επάνω στο πριόνι κλαδέματος.

Κατά την αποθήκευση και κατά τη χρήση του πριονιού κλαδέματος, φροντίστε να είναι μακριά από μεγάλες πηγές θερμότητας.

Αποθηκεύετε το πριόνι κλαδέματος σε ασφαλές, στεγνό μέρος και μακριά από παιδιά.

Μην διεξάγετε καμιά μετατροπή στο ηλεκτρικό εργαλείο.

Μη επιτρεπές μετατροπές μπορεί να επηρεάσουν την ασφάλεια του ηλεκτρικού εργαλείου και να προκαλέσουν αუξημένους θορύβους και κραδασμούς.

Αντικατάσταση και ακόνισμα της αλυσίδας του πριονιού

- Η αλυσίδα μπορεί μετά από μακρά χρήση ή κατά την επαφή της με άλλα αντικείμενα από ξύλο να καταστεί αμβλεία.
- Για ιδανική απόδοση και ασφάλεια είναι απαραίτητο να είναι η αλυσίδα αιχμηρή.
- Μην τροχίζετε ποτέ μόνοι σας την αλυσίδα κοπής, εκτός αν έχετε εμπειρία σε αυτό.
- Αντικαταστήστε την αλυσίδα κοπής με το αντίστοιχο εξάρτημα της Bosch ή μεριμνήστε για το τρόχισμα της αλυσίδας από εξειδικευμένο προσωπικό.

Εξυπηρέτηση πελατών και συμβουλές εφαρμογής

Η υπηρεσία εξυπηρέτησης πελατών απαντά στις ερωτήσεις σας σχετικά με την επισκευή και τη συντήρηση του προϊόντος σας καθώς και για τα αντίστοιχα ανταλλακτικά. Σχέδια συναρμολόγησης και πληροφορίες για τα ανταλλακτικά θα βρείτε επίσης κάτω από:

www.bosch-pt.com

Η ομάδα παροχής συμβουλών της Bosch απαντά ευχαρίστως τις ερωτήσεις σας για τα προϊόντα μας και τα εξαρτήματά τους.

Δώστε σε όλες τις ερωτήσεις και παραγγελίες ανταλλακτικών οπωσδήποτε το 10ψήφιο κωδικό αριθμό σύμφωνα με την πινακίδα τύπου του προϊόντος.

Ελλάδα

Robert Bosch A.E.

Ερχειάς 37

19400 Κορωπί – Αθήνα

Τηλ.: 210 5701258

Φαξ: 210 5701283

Email: pt@gr.bosch.com

www.bosch.com

www.bosch-pt.gr

Περαιτέρω διευθύνσεις σέρβις θα βρείτε στην ηλεκτρονική διεύθυνση:

www.bosch-pt.com/serviceaddresses

Μεταφορά

Οι συνιστώμενες μπαταρίες ιόντων λιθίου υπόκεινται στις απαιτήσεις των επικίνδυνων αγαθών. Οι μπαταρίες μπορούν να μεταφερθούν οδικώς από τον χρήστη χωρίς άλλους όρους.

Όταν, όμως, οι μπαταρίες αποστέλλονται από τρίτους (π.χ. αεροπορικώς ή με εταιρία μεταφορών) πρέπει να τηρούνται διάφορες ιδιαίτερες απαιτήσεις για τη συσκευασία και τη σήμανση. Εδώ πρέπει, κατά την προετοιμασία του τεμαχίου αποστολής να ζητηθεί οπωσδήποτε και η συμβουλή ενός ειδικού για επικίνδυνα αγαθά.

Αποστέλλετε τις μπαταρίες μόνο όταν το περίβλημα είναι άθικτο. Κολλάτε τις γυμνές επαφές με κολλητική ταινία και να συσκευάζετε την μπαταρία κατά τέτοιο τρόπο, ώστε αυτή να μην κουνιέται μέσα στη συσκευασία. Παρακαλούμε να λαμβάνετε επίσης υπόψη σας και τυχόν πιο αυστηρές εθνικές διατάξεις.

Απόσυρση



Τα μηχανήματα κήπου, οι μπαταρίες, τα εξαρτήματα και οι συσκευασίες πρέπει να ανακυκλώνονται με τρόπο φιλικό προς το περιβάλλον.



Μη ρίχνετε τα ηλιακά φωτιστικά και τις μπαταρίες στα οικιακά απορρίμματα!

Μόνο για χώρες της ΕΕ:

Σύμφωνα με την Ευρωπαϊκή Οδηγία 2012/19/ΕΕ, τα άχρηστα ηλεκτρικά εργαλεία, καθώς και σύμφωνα με την Κοινοτική Οδηγία 2006/66/ΕΚ, οι χαλασμένες ή αναλωμένες μπαταρίες πρέπει να συλλέγονται ξεχωριστά για να ανακυκλωθούν με τρόπο φιλικό προς το περιβάλλον.

Σε περίπτωση μη ενδεδειγμένης απόσυρσης οι ηλεκτρικές και ηλεκτρονικές συσκευές λόγω ενδεχομένης παρουσίας επικίνδυνων ουσιών μπορούν να έχουν επιβλαβείς επιπτώσεις στο περιβάλλον και στην ανθρώπινη υγεία.

Μπαταρίες/Επαναφορτιζόμενες μπαταρίες:

Li-Ion:

Προσέξτε παρακαλώ τις υποδείξεις στην ενότητα Μεταφορά (βλέπε «Μεταφορά», Σελίδα 125).

Türkçe

Güvenlik Talimatı

Resimli semboller hakkında açıklamalar



Kullanım kılavuzunu tam olarak okuyun.



Genel tehlike uyarısı.



Yağmur altında kullanmayın.



Akülü zincirli budama testerisini daima iki elinizle tutun.



Akülü zincirli budama testerisinin geri tepmesine dikkat edin ve pala ucu ile kesme yapmaktan kaçının.



Ellerinizi hareket halindeki zincirden uzak tutun.



Koruyucu gözlük ve kulaklık kullanın.



Güvenli iş eldivenleri kullanın.



UYARI: Bakım işlemlerine başlamadan önce aküyü aletten çıkarın.

Elektrikli el aletleri için genel güvenlik uyarıları

⚠ UYARI

Bu elektrikli el aletiyle birlikte gelen tüm güvenlik uyarılarını, talimatları, resim ve açıklamaları okuyun. Aşağıda bulunan talimatlara uyulmaması halinde elektrik

çarpmalarına, yangınlara ve/veya ağır yaralanmalara neden olabilir.

Bütün uyarıları ve talimat hükümlerini ileride kullanmak üzere saklayın.

Uyarı ve talimat hükümlerinde kullanılan "elektrikli el aleti" terimi, akım şebekesine bağlı (elektrikli) aletlerle akü ile çalışan aletleri (akülü) kapsamaktadır.

Çalışma yeri güvenliği

- ▶ **Çalıştığınız yeri temiz tutun ve iyi aydınlatın.** Dağınık veya karanlık alanlar kazalara davetiye çıkarır.
- ▶ **Yakınında patlayıcı maddeler, yanıcı sıvı, gaz veya tozların bulunduğu yerlerde elektrikli el aleti ile çalışmayın.** Elektrikli el aletleri, toz veya buharların tutuşmasına neden olabilecek kıvılcımlar çıkarırlar.
- ▶ **Elektrikli el aleti ile çalışırken çocukları ve etraftaki kişileri uzakta tutun.** Dikkatiniz dağılacak olursa aletin kontrolünü kaybedebilirsiniz.

Elektrik güvenliği

- ▶ **Elektrikli el aletinin fişi prize uymalıdır. Fişi hiçbir zaman değiştirmeyin. Korumalı (topraklanmış) elektrikli el aletleri ile birlikte adaptör fiş kullanmayın.** Değiştirilmemiş fiş ve uygun priz elektrik çarpmaya tehlikesini azaltır.
- ▶ **Borular, kalorifer petekleri, ısıtıcılar ve buzdolapları gibi topraklanmış yüzeylerle vücudunuzun temas etmesinden kaçınınız.** Vücudunuz topraklandığı anda büyük bir elektrik çarpmaya tehlikesi ortaya çıkar.
- ▶ **Elektrikli el aletlerini yağmur altında veya nemli ortamlarda bırakmayın.** Suyun elektrikli el aleti içine sızması elektrik çarpmaya tehlikesini artırır.
- ▶ **Kabloya zarar vermeyin. Elektrikli el aletini kablosundan tutarak taşımayın, kabloyu kullanarak çekmeyin veya kablodan çekerek fişi çıkarmayın. Kabloyu ateş, yanıcı ve/veya keskin ve hareket eden maddelerden uzak tutun.** Hasarlı veya dolaşmış kablo elektrik çarpmaya tehlikesini artırır.
- ▶ **Bir elektrikli el aleti ile açık havada çalışırken mutlaka açık havada kullanılmaya uygun uzatma kablosu kullanın.** Açık havada kullanılmaya uygun uzatma kablosunun kullanılması elektrik çarpmaya tehlikesini azaltır.
- ▶ **Elektrikli el aletinin nemli ortamlarda çalıştırılması şartsa mutlaka kaçak akım koruma rölesi kullanın.** Kaçak akım koruma rölesi şalterinin kullanımı elektrik çarpmaya tehlikesini azaltır.

Kişilerin Güvenliği

- ▶ **Dikkatli olun, ne yaptığınızı dikkat edin, elektrikli el aleti ile işinizi makul bir tempo ve yöntemle yürütün.** Yorgunsanız, kullandığınız hapların, ilaçların veya alkolün etkisinde iseniz elektrikli el aletini kullanmayın. Elektrikli el aletini kullanırken bir anki dikkatsizlik önemli yaralanmalara neden olabilir.
- ▶ **Daima kişisel koruyucu donanım kullanın. Daima koruyucu gözlük kullanın.** Elektrikli el aletinin türü ve kullanımına uygun olarak; toz maskesi, kaymayan iş

ayakkabıları, koruyucu kask veya koruyucu kulaklık gibi koruyucu donanım kullanımı yaralanma tehlikesini azaltır.

- ▶ **Aleti yanlışlıkla çalıştırmaktan kaçının. Güç kaynağına ve/veya aküye bağlamadan, elinize alıp taşımadan önce elektrikli el aletinin kapalı olduğundan emin olun.** Elektrikli el aletini parmağınız şalter üzerinde dururken taşırsanız ve elektrikli el aleti açıkken fişi prize sokarsanız kazalara neden olabilirsiniz.
- ▶ **Elektrikli el aletini çalıştırmadan önce ayar aletlerini veya anahtarları aletten çıkarın.** Elektrikli el aletinin dönen parçaları içinde bulunabilecek bir yardımcı alet yaralanmalara neden olabilir.
- ▶ **Çalışırken vücudunuz anormal durumda olmasın. Çalışırken duruşunuz güvenli olsun ve dengeyi her zaman koruyun.** Bu sayede elektrikli el aletini beklenmedik durumlarda daha iyi kontrol edebilirsiniz.
- ▶ **Uygun iş elbiseleri giyin. Geniş giysiler giymeyin ve takı takmayın. Saçlarınızı ve giysilerinizin aletin hareketli parçalarından uzak tutun.** Bol giysiler, uzun saçlar veya takılar aletin hareketli parçaları tarafından tutulabilir.
- ▶ **Toz emme donanımı veya toz tutma tertibatı kullanırken, bunların bağlı olduğundan ve doğru kullanıldığından emin olun.** Toz emme donanımının kullanımı tozdan kaynaklanabilecek tehlikeleri azaltır.
- ▶ **Aletleri sık kullanmanız sebebiyle onlara alışmış olmanız, güvenlik prensiplerine uymazı önlememelidir.** Dikkatsiz bir hareket, bir anda ciddi yaralanmalara yol açabilir.

Elektrikli el aletlerinin kullanımı ve bakımı

- ▶ **Elektrikli el aletini aşırı ölçüde zorlamayın. Yaptığınız işe uygun elektrikli el aletleri kullanın.** Uygun performanslı elektrikli el aleti ile, belirlenen çalışma alanında daha iyi ve güvenli çalışırsınız.
- ▶ **Şalteri bozuk olan elektrikli el aletini kullanmayın.** Açılıp kapanamayan bir elektrikli el aleti tehlikelidir ve onarılmalıdır.
- ▶ **Elektrikli el aletinde bir ayarlama işlemine başlamadan, herhangi bir aksesuarı değiştirirken veya elektrikli el aletini elinizden bırakırken fişi güç kaynağından çekin veya aküyü çıkarın.** Bu önlem, elektrikli el aletinin yanlışlıkla çalışmasını önler.
- ▶ **Kullanım dışı duran elektrikli el aletlerini çocukların ulaşamayacağı bir yerde saklayın. Aleti kullanmayı bilmeyen veya bu kullanım kılavuzunu okumayan kişilerin aletle çalışmasına izin vermeyin.** Deneyimsiz kişiler tarafından kullanıldığında elektrikli el aletleri tehlikelidir.
- ▶ **Elektrikli el aletinizin ve aksesuarlarınızın bakımını özenle yapın. Elektrikli el aletinizin kusursuz olarak çalışmasını engelleyebilecek bir durumun olup olmadığını, hareketli parçaların kusursuz olarak işlev görüp görmediklerini ve sıkışık sıkışmadıklarını, parçaların hasarlı olup olmadığını kontrol edin. Elektrikli el aletini kullanmaya başlamadan önce**

hasarlı parçaları onartın. Birçok iş kazası elektrikli el aletlerine yeterli bakım yapılmamasından kaynaklanır.

- ▶ **Kesici uçları daima keskin ve temiz tutun.** Özenle bakımı yapılmış keskin kenarlı kesme uçlarının malzeme içinde sıkışma tehlikesi daha azdır ve daha rahat kullanım olanağı sağlarlar.
- ▶ **Elektrikli el aletini, aksesuarı, uçları ve benzerlerini, bu özel tip alet için öngörülen talimata göre kullanın. Bu sırada çalışma koşullarını ve yaptığınız işi dikkate alın.** Elektrikli el aletlerinin kendileri için öngörülen alanın dışında kullanılması tehlikeli durumlara neden olabilir.
- ▶ **Tutamak ve kavrama yüzeylerini kuru, yağsız ve temiz tutun.** Kaygan tutamak ve kavrama yüzeyleri, aletin beklenmeyen durumlarda güvenli şekilde tutulmasını ve kontrol edilmesini engeller.

Akülü aletlerin özenli bakımı ve kullanımı

- ▶ **Aküyü sadece üreticinin tavsiye ettiği şarj cihazı ile şarj edin.** Bir akünün şarjına uygun olarak üretilmiş şarj cihazı başka bir akünün şarjı için kullanılırsa yangın tehlikesi ortaya çıkar.
- ▶ **Sadece ilgili elektrikli el aleti için öngörülen aküleri kullanın.** Başka akülerin kullanımı yaralanmalara ve yangınlara neden olabilir.
- ▶ **Kullanılmayan aküyü büro ataçları, madeni bozuk paralar, anahtarlar, çiviler, vidalar veya metal nesnelere uzak tutun. Bunlar köprüleme yaparak kontaklara neden olabilir.** Akü kontaktları arasındaki bir kısa devre yanmalara veya yangınlara neden olabilir.
- ▶ **Yanlış kullanım durumunda aküden sıvı dışarı sızabilir. Bu sıvı ile temastan kaçının. Yanlışlıkla temas ederseniz su ile iyice yıkayın. Eğer sıvı gözlerinize gelecek olursa hemen bir hekime başvurun.** Dışarı sızan akü sıvısı cilt tahrişlerine ve yanmalara neden olabilir.
- ▶ **Hasarlı veya değiştirilmiş akü veya el aleti kullanmayın.** Hasarlı veya değiştirilmiş aküler beklenmedik davranışlara yol açarak yangın, patlama ve yaralanmalara neden olabilir.
- ▶ **Aküyü veya aleti ateşe veya yüksek sıcaklıklara maruz bırakmayın.** Ateşe veya 130 °C üstündeki sıcaklıklara maruz kalma patlamalara yol açabilir.
- ▶ **Tüm şarj talimatlarını uygulayın ve akü ya da aleti talimatlarda belirtilen sıcaklık aralığının dışında şarj etmeyin.** Hatalı şarj veya belirtilen aralık dışındaki sıcaklıklarda şarj aküye zarar vererek yangın riskini yükseltebilir.

Servis

- ▶ **Elektrikli el aletinizi sadece yetkili personele ve orijinal yedek parça kullanma koşulu ile onartın.** Bu sayede elektrikli el aletinin güvenliğini sürekli hale getirirsiniz.
- ▶ **Hasarlı akülerde onarım işlemi yapmayın.** Akülerin onarımı sadece üretici veya yetkili servisler tarafından yapılmalıdır.

Akülü zincirli budama testeresi için güvenlik talimatı

- ▶ **Akülü zincirli budama testeresi çalışırken bedeninizin bütün parçalarını testere zincirinden uzak tutun. Testereyi çalıştırmadan önce testere zincirinin hiçbir yere temas etmediğinden emin olun.** Akülü zincirli budama testeresi ile çalışırken bir anlık bir dikkatsizlik giysilerinizin veya herhangi bir uzvunuzun testere zinciri tarafından tutulmasına neden olabilir.
- ▶ **Bu alet iki elle birlikte kullanılmak üzere tasarlanmıştır. Akülü zincirli budama testeresinin arka tutamağını bir elinizle ve ek tutamağı diğer elinizle tutun. (Bakınız: Resim F)**
- ▶ **Testere zinciri görünmeyen akım kabloları ile temasa gelebileceğinden akülü zincirli budama testeresini daima izolasyonlu tutamak yerlerinden tutun.** Testere zinciri gerilim ileten bir kabloya temas ettiği takdirde aletin metal parçaları da gerilime maruz kalabilir ve elektrik çarpmasına neden olunabilir.
- ▶ **Koruyucu gözlük kullanın. Gürültü, baş, eller, bacaklar ve ayaklar için de koruyucu donanım kullanmanızı tavsiye ederiz.** Uygun koruyucu giysiler etrafa savrulan talaş malzemesinden ve testere zinciri ile rastlantısal biçimde temasa gelmeden kaynaklanabilecek yaralanma riskini azaltır.
- ▶ **Akülü zincirli budama testeresi ile ağaç üzerinde, merdiven üzerinde, çatılarda veya sağlam olmayan zeminlerde çalışmayın.** Akülü zincirli budama testeresinin bu şekilde usulüne aykırı kullanımı ciddi yaralanmalara neden olabilir.
- ▶ **Duruşunuzun her zaman dengeli olmasına dikkat edin ve akülü zincirli budama testeresini ancak sağlam, düz ve güvenli bir zeminde kullanın.** Kaygan zemin veya sağlam olmayan yüzeyler dengeyi kaybetmenize veya akülü zincirli budama testeresinin kontrolünü kaybetmenize neden olabilir.
- ▶ **Gergin durumdaki bir dalı keserken dalın geri yaylanacağını hesaba katın.** Ağaç lifleri içindeki gerilim açığa çıkacak olursa, gergin dal kullanıcıya doğru savrulabilir ve/veya akülü zincirli ağaç kesme testeresinin kontrolü kaybedilebilir.
- ▶ **Özellikle bodur ağaçları ve fidanları keserken dikkatli olun.** İnce malzeme testere zinciri tarafından tutulabilir, size doğru savrulabilir veya dengeyi bozulabilir.
- ▶ **Akülü zincirli budama testeresini kapalı durumda arka tutamağından tutarak ve testere zinciri ön tarafı gösterecek biçimde taşıyın.** Akülü zincirli budama testeresini naklederken veya saklarken daima zincir muhafazasını takın. Akülü zincirli budama testeresi ile dikkatli biçimde çalışma, hareket halindeki testere zinciri ile temasa gelme olasılığını azaltır.
- ▶ **Yağlama, zincir germe ve pala ve zincir değiştirme talimatı hükümlerine uyun.** Usulüne aykırı gerilmiş veya yağlanmış zincir kopabilir veya geri tepme tehlikesini artırabilir.

- ▶ **Sadece ağaç (odun) kesin. Akülü zincirli budama testeresini kendisi için öngörülmeyen işlerde kullanmayın. Örnek: Akülü zincirli budama testeresini plastikleri, duvarları veya ahşap olmayan yapı malzemelerini kesmek için kullanmayın.** Akülü zincirli budama testeresinin kendisi için öngörülmeyen işlerde kullanılması tehlikeli durumların ortaya çıkmasına neden olabilir.
- ▶ **Bu akülü zincirli budama testeresi ağaçların kesilmesi için tasarlanmamıştır.** Akülü zincirli budama testeresinin kendisi için öngörülmeyen işlerde kullanılması kullanıcının veya çevresinde bulunanların ciddi biçimde yaralanmasına neden olabilir.
- ▶ **Yapışan malzemeyi temizlerken, testereyi saklamak üzere kaldırırsanız veya testerenin bakımı yaparken belirtilen talimat hükümlerine uyun.** Şalterin kapalı olduğundan ve akünün çıkarılmış olduğundan emin olun.
- ▶ **Gerit tepmenin nedenleri ve gerit tepmeden kaçınmanın yolları:**
Kılavuz ray bir nesneye temas ederse veya kesilen ağaç bükülür ve testere zinciri kesme yerinde sıkırsa gerit tepme oluşur.
Rayın ucu bir nesneye temas edecek olursa, bazı durumlarda arkaya doğru itilmesine neden olabilir.
Rayın ucu bu esnada kılavuz ray yukarıya ve kullanıcıya doğru kuvvetle itilebilir.
Testere zincirinin kılavuz rayın üst kenarında sıkışması rayın kullanıcıya doğru itilmesine neden olabilir.
Bu reaksiyonların her biri testerenin kontrolünü kaybetmenize ve ağır biçimde yaralanmanıza neden olabilir. Sadece akülü zincirli budama testeresinin güvenlik donanımlarına güvenmeyin. Akülü zincirli budama testeresi sahibi olarak kazalardan ve yaralanmalardan kaçınmak için çeşitli önlemleri almak zorundasınız.
Gerit tepme, akülü zincirli budama testeresinin yanlış veya hatalı kullanımı sonucunda oluşur. Gerit tepme kuvvetleri aşağıda açıklanan uygun güvenlik önlemlerinin alınmasıyla önenebilir:
- ▶ **Testereyi başparmağınız ve diğer parmaklarınız tutamağı kavrayacak biçimde tutun. Bedeninizi ve kollarınızı gerit tepme kuvvetlerini karşılayabilecek bir pozisyona getirin.** Gerekli önlemler alındığı takdirde kullanıcı gerit tepme kuvvetlerini karşılayabilir. Akülü zincirli budama testeresini hiçbir zaman elinizden bırakmayın.
- ▶ **Duruş pozisyonunuzun anormal olmamasına dikkat edin ve omuz hizasının üstünde kesme yapmayın.** Bu yolla pala ucu ile temas olasılığını azaltırsınız ve beklenmeyen durumlarda akülü zincirli budama testeresini daha iyi kontrol edebilirsiniz.
- ▶ **Daima üretici tarafından öngörülen yedek rayları ve testere zincirlerini kullanın.** Yanlış yedek raylar ve testere zincirleri zincirin kopmasına veya gerit tepme kuvvetlerinin oluşmasına neden olabilir.
- ▶ **Üreticinin testere zincirinin bileneşmesi ve bakımı için öngördüğü talimata uyun.** Çok düşük derinlik sınırlayıcı gerit tepme olasılığını artırır.

Ek uyarılar

- **Bu elektrikli el aleti (çocuklar da dahil olmak üzere) fiziksel, duyuusal açıdan kısıtlı veya deneyim ve bilgi açısından yetersiz kişiler tarafından kullanılmaya uygun değildir. Ancak bu gibi kişiler kendilerinin güvenliğinden sorumlu kişilerin denetimi altında veya bu kişilerden talimat alarak bu elektrikli el aletini kullanabilirler.** Elektrikli el aleti ile oynamaları için çocuklara göz kulak olunmalıdır.
- **Aleti kullanırken bütün koruyucu donanımın ve tutamakların takılı olduğundan emin olun.** Eksik olarak monte edilmiş veya müsaade edilmeyen modifikasyona uğramış bir aleti hiçbir zaman çalıştırmayı denemeyin.
- Zincirin doğru pozisyonunda olmasına her zaman dikkat edin. Yanlış konumlandırılmış zincir, zincirin kopmasına, geri tepmeye ve/veya yaralanmalara neden olabilir.
- Akülü zincirli budama testeresini kullanırken daima sağlam ve uzun iş pantolonu kullanın.
- **Bu budama testeresi aşağıdan yukarı doğru kesme yapma işlerine uygun değildir.** Akülü zincirli budama testeresinin kendisi için öngörülmemiş işlerde kullanılması tehlikeli durumların ortaya çıkmasına neden olabilir.

Akünün optimum kullanımı için güvenli talimatları ve uyarılar

- **Aküyü takmadan önce ürünün kapalı olduğundan emin olun.** Ürün açık durumda iken akü takılacak olursa kazalara neden olunabilir.
- **Sadece bu bahçe aleti için öngörülen Bosch aküleri kullanın.** Başka marka akülerin kullanılması yaralanmalara veya yangına neden olabilir.
- **Aküyü açmayın.** Kısa devre tehlikesi vardır.



Aküyü ısıya (örneğin sürekli güneş ışımına), ateşe, suya ve neme karşı koruyun. Patlama tehlikesi vardır.



- **Kullanım dışındaki aküleri büro ataçları, madeni paralar, çiviler, vidalar veya küçük madeni nesnelere uzak tutun. Bunlar akü kontaktları arasında köprüleme yapabilir.** Akü kontaktları arasındaki bir kısa devre yanıklara veya yangına neden olabilir.
- **Aküde hasar oluşacak olursa veya akü usulüne aykırı biçimde kullanılacak olursa buhar ortaya çıkabilir.** Bulduğunuz yeri havalandırın ve şikayetler oluşursa hekime başvurun. Dışarı çıkabilecek bu buharlar solunum yollarını tahriş edebilir.
- **Aküyü sadece üreticinin ürünlerinde kullanın.** Ancak bu yolla akü tehlikeli zorlanmalara karşı korunur.
- **Çivi veya tornavida gibi sivri nesnelere veya dışarıdan kuvvet uygulama aküde hasara neden olabilir.** Akü içinde bir kısa devre oluşabilir ve akü yanabilir, duman çıkarabilir, patlayabilir veya aşırı ölçüde ısınabilir.
- **Aküye kısa devre yaptırmayın.** Patlama tehlikesi vardır.
- Aküyü neme ve suya karşı koruyun.

- Bahçe aletini sadece -20 °C ile 50 °C arasında depolayın. Bahçe aletini örneğin yaz mevsiminde otomobil içinde bırakmayın.
- Akünün havalandırma aralıklarını düzenli olarak yumuşak, temiz ve kuru bir fırça ile temizleyin.

Semboller

Aşağıdaki semboller kullanım kılavuzunun okunması ve anlaşılmasında önem taşır. Sembollerini ve anlamlarını hafızanıza iyice yerleştirin. Sembollerini doğru olarak yorumlamanız size ürünü daha iyi ve daha güvenli kullanma olanağı sağlar.

| Sembol | Anlamı |
|--------|---|
| | Bahçe aletinin kullanılacağı alanda yabani ve evcil hayvanların bulunup bulunmadığını dikkatli biçimde kontrol edin. Yabani ve evcil hayvanlar makinenin çalışması esnasında yaralanabilir. Aleti kullanacağınız alanı dikkatli biçimde kontrol edin ve bütün taşları, kütükleri, telleri, kemikleri ve yabancı nesnelere temizleyin. |
| | Kesilen dalların düşerek yaralanmaya neden olabileceği işleri yaparken koruyucu kask kullanın. |
| | Aleti kullanırken çocukları ve başkalarını uzakta tutun. Dikkatiniz başka yere çekilecek olursa aletin kontrolünü kaybedebilirsiniz. |
| | Hareket yönü |
| | Reaksiyon yönü |
| | Ağırlığı |
| | Açma |
| | Kapama |
| | Müsaade edilen davranış |
| | Yasak işlem |
| | Duyulabilir gürültü |
| | Aksesuar/Yedek parça |

Ürün ve performans açıklaması



Güvenlik talimatının bütün hükümlerini ve uyarıları okuyun. Açıklanan uyarılara ve talimat hükümlerine uyulmadığı takdirde

elektrik çarpmalarına, yangınlara ve/veya ağır yaralanmalara neden olunabilir.

Lütfen kullanma kılavuzunun arka kısmındaki resimlere dikkat edin.

Usulüne uygun kullanım

Bu ürün, evlerde zemine yakın dal, tahta, ahşap dilme gibi nesnelerin kesilmesi tasarlanmıştır.

Kesme işlemleri elyaf yönünde veya elyafa dik olarak yapılabilir.

Bu elektrikli el aleti mineral içerikli malzemenin ve alçı panoların kesilmesine uygun değildir.

Bu elektrikli el aleti, aşağıdan yukarıya doğru kesme işlemlerine, malzeme içine dalarak kesme işlemlerine ve ağaçların kesilmesine uygun değildir.

Bu elektrikli el aleti iki elle kullanılmalıdır.

Teslimat kapsamı

Aleti ambalajından dikkatli biçimde çıkarın ve aşağıdaki parçaların tam olup olmadığını kontrol edin:

- Akülü zincirli budama testeresi
- Kapak
- Testere zinciri
- Pala
- Zincir muhafazası
- Testere zinciri yağı (50 ml)
- Kullanım kılavuzu

Akü ve şarj cihazı belirli tipleri vardır.

Eğer parçalar eksik veya hasarlı ise yetkili satıcınıza başvurun.

Şekli gösterilen elemanlar

Şekli gösterilen elemanların numaraları ile grafik sayfasındaki elektrikli el aleti resmindeki numaralar aynıdır.

Teknik veriler

| Akülü zincirli budama testeresi | | EasyChain 18V-15-7 |
|--|-----|--|
| Ürün kodu | | 3 600 HB8 9.. |
| Boşta zincir hızı | m/s | 6,95 |
| Pala boyu | mm | 150 |
| Kesme kapasitesi | mm | 130 |
| Yardımcı aletsiz zincir germe (SDS) | | ● |
| Testere zinciri tipi | | 325"- 80BX |
| Zincir baklası kalınlığı | mm | 1,1 (0,043") |
| Ağırlığı EPTA-Procedure 01:2014'e göre ^{A)} | | |
| - Aküsüz | kg | 1,3 |
| - akü ile | kg | 1,7 (1,5 Ah) - 2,0 (6,0 Ah) |
| Seri numarası (Serial Number) | | Üründeki seri numarasına bakın (tip plakası) |
| Şarj sırasında önerilen ortam sıcaklığı | °C | 0... +35 |
| Depolama esnasında izin verilen ortam sıcaklığı | °C | -20... +50 |

- (1) Zincir muhafazası
- (2) Sıkma halkası
- (3) Ek tutamak
- (4) Açma/kapama şalteri emniyeti
- (5) Açma/kapama şalteri
- (6) Arka tutamak
- (7) Akü yuvası
- (8) Akü şarj göstergesi
- (9) El koruma parçası
- (10) Talaş atma yeri
- (11) Kapak
- (12) Germe düğmesi
- (14) Testere zinciri
- (13) Zincir muhafazası
- (15) Pala
- (16) Akü^{a)}
- (17) Şarj cihazı^{a)}
- (18) Seri numarası (Serial Number)
- (19) Dönme yönü ve kesme yönü sembolü
- (20) Mıknatıs
- (21) Tespit civatası
- (22) Pala kılavuz mesnedi
- (23) Zincir germe civatası
- (24) Zincir çarkı
- (25) Akü boş alma tuşu

a) Şekli gösterilen veya tanımlanan aksesuar standart teslimat kapsamında değildir.

Akülü zincirli budama testeresi**EasyChain 18V-15-7**

| | | |
|--|----|---|
| İşletme esnasında izin verilen ortam sıcaklığı ^{B)} | °C | 0... +40 |
| Akü tipi | | PBA 18V...W- 1,5 Ah, 2,0 Ah, 2,5 Ah, 4,0 Ah, 6,0 Ah |

A) Kullanılan aküye bağlıdır

B) <0 °C sıcaklıklarda sınırlı performans

Gürültü/Titreşim bilgisi**EasyChain 18V-15-7**

Gürültü emisyon değerleri **EN 62841-4-1** standardına göre belirlenmektedir

Aletin A-değerlendirmeli gürültü seviyesi tipik olarak şu kadardır:

| | | |
|-----------------------------|-------|------------|
| - Ses basıncı seviyesi | dB(A) | 80 |
| - Gürültü emisyonu seviyesi | dB(A) | 88 |
| - Tolerans K | dB | 3,0 |

Koruyucu kulaklık kullanın!

Toplam titreşim değerleri ah (üç yönün vektör toplamı) ve tolerans K **EN 62841-4-1** uyarınca belirlenmektedir

| | | |
|------------------------------------|---------|------------|
| - Titreşim emisyon değeri a_{rh} | m/s^2 | 4,0 |
| - Tolerans K | m/s^2 | 1,5 |

Belirtilen toplam titreşim değeri/değerleri ve belirtilen gürültü emisyon değeri/değerleri standart bir test yöntemi uyarınca ölçülmüş olup, elektrikli el aletinin başka bir elektrikli el aleti ile karşılaştırılmasında kullanılabilir.

Belirtilen toplam titreşim değeri/değerleri ve belirtilen gürültü emisyon değeri/değerleri zorlanmanın geçici olarak tahmin edilmesinde de kullanılabilir.

Elektrikli el aletinin gerçek kullanımındaki titreşim ve gürültü emisyonu verileri belirtilen değerlerden farklılık gösterebilir. Bu farklılık elektrikli el aletinin kullanım yöntemine, özellikle de hangi tip iş parçasının işlendiğine bağlıdır. Kullanıcının güvenliğini sağlamak üzere gerçek kullanımındaki titreşim yükü doğru tahmin edilmeli (işletim sürecinin bütün yönleri dikkate alınmalıdır). Örneğin aletin kullanılmadığı süreler veya açık olup kullanılmadığı süreler dikkate alınmalıdır.

Montaj**Akünün takılması/çıkartılması (Bakınız: Resim D)**

Not: Uygun aküler kullanılmadığı takdirde işlev bozuklukları ve aletin hasar görme riski vardır.

Şarj edilmiş aküyü **(16)** yerine yerleştirin. Akünün tam olarak yerine yerleştirildiğinden emin olun.

Aküyü **(16)** aletten çıkarmak için akü yuvası boşa alma tuşuna **(25)** basın ve aküyü çekerek çıkarın.

Akünün şarjı

- **Şebeke gerilimine dikkat edin! Akım kaynağının gerilimi şarj cihazının tip etiketindeki verilere uymalıdır. 230 V işaretli şarj cihazları 220 V ile de çalıştırılabilir.**

Akü bir sıcaklık kontrol sistemi ile donatılmış olup, bu sistem akünün sadece 0 °C ile 35 °C arasında şarjına izin verir. Bu yolla uzun bir akü kullanım ömrü sağlanır.

Not: Akü kısmi şarjlı olarak teslim edilir. Aküden tam performansı alabilmek için aküyü şarj cihazı içinde tam olarak şarj edin.

Lityum iyon akü kullanım ömrü kısaltmaksızın istendiği zaman şarj edilebilir. Şarj işleminin kesilmesi aküye zarar vermez. Lityum iyon akü „Electronic Cell Protection (ECP)“ sistemi ile derin deşarja karşı korunmalıdır. Akü boşaldığında ürün bir koruyucu devre üzerinden kapatılır: Bahçe aleti artık çalışmaz.

Ürün otomatik olarak kapandığında açma/kapama şalteri üzerine bastırmaya devam etmeyin. Akü hasar görebilir. Akülerin atılmasına ilişkin uyarıları dikkate alın.

Şarj işlemi

Şarj cihazının şebeke bağlantı fişi prize takıldıktan ve akü **(16)** şarj cihazı içine yerleştirildikten sonra şarj işlemi başlar.

Akıllı şarj yöntemi sayesinde akünün şarj durumu otomatik olarak algılanır ve akü sıcaklığı ile akü gerilimine bağlı olarak optimum şarj akımı ayarlanır.

Bu yolla akü korunur ve şarj cihazı içinde daima tam şarjlı olarak kalır.

Testere zincirinin takılması ve gerilmesi (Bakınız: Resimler B1 – B7)

- **Montaj işlemleri için herhangi bir alet kullanmayın.**
- **Çalışırken düzenli aralıklarla zincir gerginliğini kontrol edin.** Akülü zincirli budama testeresinin yanlışı

doğrultulmuş veya yanlış gerilmiş bir zincirle kullanılması zincirin kopmasına, geri tepmeye ve/veya yaralanmalara neden olabilir.

- ▶ **Özellikle yeni testere zincirlerinde başlangıçta yüksek genişleme olacağını dikkate alın.**
- ▶ **Çok ısınan testere zincirini germeyin, çünkü soğuduktan sonra büzülür ve palaya çok sıkı oturur.**
- ▶ **Sadece 1,1 mm kalınlığında tahrik baklalı (oluk genişliği) testere zinciri kullanın.**
 - Akülü zincirli budama testerelerini düz bir yere yatırın.
 - Sıkma halkasının (2) tam olarak saat hareket yönünün tersine çevrildiğinden emin olun.
 - Testere zincirini (14) palanın (15) oluğuna yerleştirin. Doğru hareket yönüne dikkat edin; testere zinciri ile kesme yönünü gösteren sembolü (19) karşılaştırın.
 - Palayı (15) tespit civatası (21) üzerine yerleştirin ve zincir baklalarını zincir çarkı (24) üzerine yatırın.
 - Bütün parçaların yerine iyice yerleşip yerleşmediğini kontrol edin ve palayı testere zinciri ile birlikte bu pozisyonda tutun. Zincir rayını doğrulturken miknatısı (20) yardımcı destek olarak kullanın.
 - Sıkma halkasını (2) zincir kısmen gerilinceye kadar saat hareket yönünde çevirin.
 - SDS kapağı (11) yerine yerleştirin ve germe düğmesini (12) kapak kısmen emniyete alınincaya kadar saat hareket yönünde çevirin.
 - Sıkma halkasını (2) zincir doğru olarak gerilinceye kadar saat hareket yönünde (+) çevirin. Yaklaşık 2-3 mm kaldırılabiliyorsa testere zinciri (14) doğru gerilmiş demektir.
 - Doğru zincir gerginliği sağlanınca germe düğmesini (12) sağlamca yerine oturuncaya kadar çevirin ve germe düğmesindeki (12) kolu aşağı indirin. Zincir rayı ayarlanan pozisyonda sabitlenir. Sıkma halkasını (2) daha fazla çevirmeyin.
 - Eğer zincir aşırı ölçüde gerginse, sıkma düğmesindeki (12) kolu yukarı kaldırın ve saat hareket yönünün tersine biraz çevirin. Sıkma halkasını (-) yönüne çevirin ve germe işlemi adımlarını tekrarlayın.

Testere zincirinin yağlanması (Bakınız: Resim C)

Testere zinciri işletme esnasında otomatik olarak yağlanmaz. Her kullanımdan önce testere zincirini kontrol edin ve elinizle yağlayın.

Akülü zincirli budama testerelerinin zincir yağı olmadan kullanılması testerede hasara neden olur.

Testere zincirinin kullanım ömrü ve kesme performansı optimum yağlamaya bağlıdır.

Açıklama: Akülü zincirli budama testeresinde hasara neden olmamak için sadece biyolojik olarak hızla çözünen zincir yağı (RAL-UZ48 uyarınca) kullanın. Hiçbir zaman geri kazanılmış veya eski yağ kullanmayın. Müsaade edilmeyen yağ kullanımı halinde garanti hükümsüz olur.

Testere zinciri üzerine yağ sürülmesi:

- Zinciri yağlamadan önce aküyü aletten çıkarın.

- Testere zincirini yağlarken daima koruyucu eldiven kullanın.
- Akülü zincirli budama testerelerini kapak (11) yukarı gelecek biçimde uygun bir yere yatırın.
- Yağı pala ile testere zinciri arasındaki alana sürün.
- Aküyü tekrar yerine takın. Yağın kılavuz rayı ile testere zinciri arasında düzenli olarak dağılmasını sağlamak için budama testerelerini kısa süre çalıştırın.

İşletim

Açma/kapama (Bakınız: Resim E)

Açma

Zincir muhafazasını (13) çıkarın ve şarj edilmiş aküyü yerine takın.

Akülü zincirli budama testerelerini iki elinizle, arka tutamağı (6) bir elinizle ve ek tutamağı (3) diğer elinizle tutun.

Önce kapama emniyetine (4) ve sonra açma/kapama şalterine (5) basın.

Testere zinciri (14) hareket ettiğinde kapama emniyetini (4) bırakın.

Kapama

Açma/kapama şalterini (5) bırakın, testere zinciri (14) durur.

Açma/kapama şalterini (5) bıraktığınız halde testere zinciri (14) durmazsa, Bosch müşteri hizmetleri ile iletişime geçin.

Aküyü aletten çıkarın ve zincir muhafazasını (13) yerine takın.

Akülü zincirli budama testereleri ile çalışma

- ▶ **Aleti kullanmadan önce daima kullanım kılavuzunu ve güvenlik talimatını okuyun.**
- ▶ **Makineyi, örneğin hareket halindeki testere zincirinde koruyucu tertibat olmadan, hiçbir zaman arızalı koruyucu donanımla veya bu donanım olmadan çalıştırmayın.**
- ▶ **Her zaman akülü zincirli budama testerelerinin ve zincirin durumunu kontrol edin. Testere zinciri yağlanmış durumda mı? "Testere zincirinin yağlanması" bölümüne bakın. Akülü zincirli budama testerelerini daima kusursuz durumda iken kullanın. Akülü zincirli budama testerelerinde hiçbir değişiklik yapmayın.**
- ▶ **Akülü zincirli budama testerelerinin doğru monte edilmediğini daima kontrol edin, "Testere zincirinin monte edilmesi ve gerilmesi" bölümüne bakın.**
- ▶ **Zincir muhafazasının hareket halindeki zincir önüne doğru olarak takılıp takılmadığını kontrol edin. Zincir muhafazası hareket halindeki zincirin önüne hatalı takılmışsa ve normal pozisyonuna geri gelmiyorsa, Bosch müşteri hizmetleri ile iletişime geçin.**

- ▶ Her zaman uygun çalışma giysileri ve kişisel koruyucu donanım kullanın.
- ▶ Koruyucu gözlük, kulaklık ve iş eldivenleri kullanın. Çalışırken giyeceğiniz uygun giysiler, etrafa savrulan kesim parçalarından ve yanlışlıkla testere zincirine temas etmeden kaynaklanabilecek yaralanma tehlikesini azaltır.
- ▶ Çevrenizin engellerden arınmış durumda olmasına ve yakınınızda işi olmayan kişilerin bulunmamasına dikkat edin.
- ▶ Akülü zincirli budama testeresini daima düz ve sağlam bir zeminde kullanın. Akülü zincirli budama testeresini daima iyi aydınlatma koşulları altında kullanın.
- ▶ Akülü zincirli budama testeresini hiçbir zaman bir merdiven üzerinde veya omuz yüksekliği üzerinde kullanmayın.
- ▶ Hiçbir zaman çok fazla uzanmayın ve kollarınız çok açık durumda çalışmayın.
- ▶ Akülü zincirli budama testeresini daima iki elinizle tutun.
- ▶ Tutamak yüzeylerinde ve eldivenlerde yağ olmadığından emin olun.
- ▶ İşlenmiş ahşap malzemeyi keserken bir toz maskesi kullanın.
- ▶ Kesme yaptığınız alanda akım kablosu bulunup bulunmadığını kontrol edin.

Genel işlemler (Bakınız: Resim G)

- Aleti ilk kez kullananlar kütükleri bir kesme tezgahında denemelidir.
- Akülü zincirli budama testeresini bedeninizin yan tarafında tutun.
- Hareketli zincir muhafazası (1) ek tutamağın korunması işlevini görür. Ahşap malzeme kesilirken bu muhafaza yukarı kalkar. Kesme işlemi tamamlandıktan sonra zincir muhafazası (1) başlangıç pozisyonuna geri döner.
- Testere zinciri kesilen nesneye temas etmeden önce en yüksek hızda dönmelidir.
- Kesme yaparken testere zincirine aşırı ölçüde bastırmayın, makul bir kuvvetle çalışın.
- Kesme işlemi tamamlanmamışken budama testeresini zincir hareket halinde iken çıkarın.
- Kesme sonuna dikkat edin. Akülü zincirli budama testeresi önündeki malzemeyi kesip boşa çıktığında ağırlığı beklenmedik biçimde değişir. Bacak ve ayaklarınızın yaralanma tehlikesi vardır.

Testerenin geri tepmesi (Bakınız: Resim H)

Zincir muhafazasını hiçbir zaman çıkarmayın veya değiştirmeyin! Bu testere, testere ucu yanlışlıkla ahşaba doğru bastırıldığında ortaya çıkabilecek geri tepme kuvvetini karşılamak üzere hareket halindeki zincire karşı koruma tertibatı ile donatılmıştır.

Testerenin geri tepmesinden, pala ucunun kesilecek malzemeye temas etmesi durumunda veya zincir sıkıştığında ortaya çıkan ani yukarı veya geri hareket anlaşılır.

Testere geri teptiğinde, testere beklenmedik biçimde hareket eder ve kullanıcının veya kesme alanında bulunan başkalarının ciddi biçimde yaralanmasına neden olabilir. Yanal kesimler, eğik veya uzunlamasına kesimler özel dikkat gerektirir, tehlikeli durumlarda yaralanmalardan sakınmak için açma/kapama şalterini (5) bırakın.

Testerenin geri tepmesinden kaçınmak için:

- Akülü zincirli budama testeresini mümkün olduğu kadar düz ve yüzeye yakın yerleştirin.
- Hiçbir zaman gevşek veya aşırı ölçüde yıpranmış testere zinciri ile çalışmayın.
- Körelen testere zincirini yenileyin.
- Hiçbir zaman omuz yüksekliğinden daha yüksekte kesme yapmayın.
- Hiçbir zaman palanın ucu ile kesme yapmayın.
- Akülü zincirli budama testeresini daima iki elinizle tutun.
- Daima Bosch tarafından izin verilen geri tepme kuvvetlerini emen testere zincirleri kullanın.
- Zincir gerginliğinin doğru olduğundan emin olun.

Kütüklerin ve yakacak odunların kesilmesi (Bakınız: Resimler I1 ve I2)

- Kütükleri keserken düz ve sağlam bir zemine yerleştirilen kesme tezgahı kullanın.
- Sadece ahşap veya ahşap türevi malzemeyi kesin. Kesme yaparken taş, çivi ve benzeri nesnelere dikkat edin, çünkü bunlar savrulabilir, zincirde hasara neden olabilir veya kullanıcının veya yakınında bulunan kişilerin ciddi biçimde yaralanmasına neden olabilir.
- Kesme işlemine başlamadan önce kütükleri her zaman emniyete alın.
- Kütükleri kıvrılıp zinciri sıkıştırmaması için daima destek yerlerinin dışında kesin.
- Testere zincirinin zeminle veya işyeri donanım araçları ile temasa gelmemesine dikkat edin.
- Kütüklerin, dalların, köklerin ve benzerlerinin yuvarlanabileceğini hesaba katın.
- Teknik veriler bölümünde belirtilen kapasiteden daha büyük nesnelere kesme yapılması tavsiye edilmez (130 mm).

Bir dalı veya ağacı budama (Bakınız: Resim J)

- Budama işleminden yere düşmüş olan ağacın veya büyük bir dalın küçük dallarının kesilmesi anlaşılır.
- Ağaca destek sağlayan, aşağı doğru sarkan kalın dalları önce kesmeyin.
- Küçük dalları bir kesme işlemi ile kesin.
- Dallarını keserken dikkatli olun, bunlar geriye yaylanabilir.
- Akülü zincirli budama testeresini hiçbir zaman bir merdiven üzerinde veya omuz yüksekliği üzerinde kullanmayın.

- Zincir hızı kesme işlemi esnasında sabit kalırsa, kesme işlemi optimum seviyede olur.

Hata arama

Elektrikli el aletiniz kusursuz biçimde işlev görmezse, aşağıdaki tablo size hata sembollerini, olası nedenleri ve giderilme yollarını gösterir. Bu yolla sorunu belirleyemez ve gideremezseniz, servis atölyesine başvurun.

Dikkat: Hata arama işlemine başlamadan önce elektrikli el aletini kapatın ve aküyü çıkarın.

| Hata göstergesi | Olası neden | Giderilme yöntemi |
|---|---|--|
| Budama testeresi çalışmıyor | Akü boşalmış durumda | Aküyü şarj edin, şarjla ilgili açıklamalara da bakın |
| | Akü doğru takılmamış | Her iki kilit kademesinin de kilitli olup olmadığını kontrol edin |
| | Motor koruma sistemi devreye girmiş durumda | Motorun soğumasını bekleyin |
| | Akü çok soğuk veya çok sıcak | Aküyü ısıtın veya soğutun |
| | Zincir gerginliği çok yüksek | Testere zincirini gerginliğini azaltın, „Testere zincirinin takılması ve gerilmesi“ bölümüne bakın. |
| Testere zinciri hareket etmiyor | Akü boşalmış durumda | Aküyü şarj edin, şarjla ilgili açıklamalara da bakın |
| | Elektrikli el aleti arızalı | Yetkili Bosch Müşteri Servisine başvurun |
| | SDS kapak altındaki alan tıkalı | Bakınız: „Bakım ve temizlik“ |
| | Testere zincirinde yağ yok | Testere zincirini gerin (Bakınız: „Testere zincirinin takılması ve gerilmesi“) ve yağlayın (Bakınız: „Testere zincirinin yağlanması“). |
| Akülü zincirli budama testeresi aralıklı çalışıyor | Dahili temas hatası | Yetkili Bosch Müşteri Servisine başvurun |
| | Açma/kapama şalteri (5) arızalı | Yetkili Bosch Müşteri Servisine başvurun |
| Testere zinciri kuru | Testere zincirinde yağ yok | Testere zincirini yağlayın; bakınız „Yağlama“. |
| Testere zinciri/kılavuz ray aşırı ölçüde ısınmış durumda | Testere zincirinde yağ yok | Testere zincirini yağlayın; bakınız „Yağlama“. |
| | Zincir gerginliği çok yüksek | Testere zinciri gerginliğini azaltın, „Testere zincirinin takılması ve gerilmesi“ bölümüne bakın. |
| | Testere zinciri kör | Testere zincirini değiştirin |
| Testere zinciri kopuyor, titreşim yapıyor veya doğru kesmiyor | Zincir gerginliği çok düşük | Testere zinciri gerginliğini azaltın, „Testere zincirinin takılması ve gerilmesi“ bölümüne bakın. |
| | Testere zinciri kör | Testere zincirini değiştirin |
| | Testere zinciri aşınmış durumda | Testere zincirini değiştirin |
| | Zincir dişleri yanlış yönü gösteriyor | Testere zincirini doğru olarak takın |
| Aşırı titreşim ve gürültü var | Elektrikli el aleti arızalı | Yetkili Bosch Müşteri Servisine başvurun |
| Bir şarj başına düşen kesme süresi çok az | Yetersiz yağlamadan dolayı aşırı sürtünme | Testere zincirini yağlayın; bakınız „Yağlama“. |
| | Testere zinciri kirlili | Testere zincirini temizleyin |
| | Kötü kesme tekniği | Bakınız: „Akülü zincirli budama testeresi ile çalışma“ |
| | Akü tam olarak şarj edilmemiş | Aküyü şarj edin, şarjla ilgili açıklamalara da bakın |
| | Akü izin verilen sıcaklık aralığı dışında | Aküyü normal mekan sıcaklığına kadar ısıtın (0–45°'lik müsaade edilen akü sıcaklık aralığı içinde) |
| Testere zinciri yavaş hareket ediyor | Akü boşalmış durumda | Aküyü şarj edin, şarjla ilgili açıklamalara da bakın |
| | Akü izin verilen sıcaklık aralığı dışında | Aküyü normal mekan sıcaklığına kadar ısıtın (0–45°'lik müsaade edilen akü sıcaklık aralığı içinde) |

Bakım ve servis

Bakım ve temizlik

- **Bahçe aletinin kendinde herhangi bir çalışmaya başlamadan önce (bakım, uç değiştirme vb.) ve aleti nakletmeden ve saklama için kaldırmadan önce aküyü bahçe aletinden çıkarın.** Açma/kapama şalterine yanlışlıkla basıldığında yaralanma tehlikesi vardır.

Açıklama: Bahçe aletini uzun süre ve güvenilir biçimde kullanabilmek için aşağıdaki bakım işlemlerini düzenli aralıklarla tekrarlayın.

İyi ve güvenli çalışabilmek için elektrikli el aletini ve havalandırma aralıklarını temiz tutun. Testere zincirinin gevşek veya hasarlı olup olmadığını, yapı parçalarının aşınmış veya hasarlı olup olmadığını düzenli aralıklarla kontrol edin.

Kapak ve koruyucu donanımların hasarsız olup olmadığını, doğru olarak takılıp takılmadıklarını kontrol edin. Bahçe aletini kullanmaya başlamadan önce gerekli görülebilecek bakım ve onarım işlerini gerçekleştirin.

Çalışmadan sonra/Saklama

Testereyi kullanmadığınız zamanlar yaralanmalardan kaçınmak için zincir muhafazasını (13) palaya (15) takın. Testere zinciri (14) istenmeyen darbe ve kazımlar nedeniyle körelebilir.

Uzun süre kullanım dışı kalması gerektiğinde, parçaların sıkışmaması için zinciri (14) ve palayı (15) yağlayın.

Akülü zincirli budama testeresinin plastik gövdesini yumuşak bir fırça ve temiz bir bezle temizleyin. Su, çözücü madde ve polisaj maddesi kullanmayın. Özellikle motorun havalandırma aralıkları olmak üzere bütün kirleri temizleyin. Akülü zincirli budama testerenizi temizlemek için yüksek basınçlı temizleyici kullanmayın.

Kapağı (11), palayı (15) ve testere zincirini (14) çıkarın ve bunları bir fırça ile kalıntılardan temizleyin.

Kapak (11), zincir çarkı (24) ve pala tespiti altındaki bütün yüzeylerde bulunan kalıntıları bir fırça ile temizleyin.

Akülü zincirli budama testeresini uzun süre kullanmayacaksanız, testere zincirini (14) ve palayı (15) temizleyin. Akülü zincirli budama testeresini daima çocukların erişemeyeceği güvenli bir yerde, zincir muhafazası (13) takılı olarak saklayın.

Testerenin üzerini başka bir nesne koymayın.

Depolama ve kullanım esnasında akülü zincirli budama testeresini yüksek ısı kaynaklarından uzak tutun.

Akülü zincirli budama testeresini çocukların erişemeyeceği güvenli ve kuru bir yerde saklayın.

Elektrikli el aletinde herhangi bir değişiklik yapmayın.

İzin verilmeyen değişikliklerin yapılması elektrikli el aletinizin güvenliğini olumsuz yönde etkileyebilir ve yüksek gürültü ve titreşimlere neden olabilir.

Testere zincirinin yenilenmesi ve bilenmesi

- Testere zinciri uzun süre kullanıldığında veya ağaçtan (tahtadan) başka nesne ile temasa geldiğinde körelebilir.

- Aletten optimum performans alınabilmesi ve güvenli bir çalışma yapılabilmesi için testere zincirinin keskin olması gerekir.
- Eğer yeterli deneyime sahip değilseniz, testere zincirini hiçbir zaman kendiniz bilemeyin.
- Testere zincirini Bosch aksesuarları kapsamında bulunan testere zinciri ile değiştirin veya zinciri bir uzman işletmeye bilemeye gönderin.

Müşteri servisi ve uygulama danışmanlığı

Müşteri servisleri ürününüzün onarım ve bakımı ile yedek parçalarına ait sorularınızı yanıtladılır. Tehlike işaretlerini ve yedek parçalara ait bilgileri şu sayfada da bulabilirsiniz:

www.bosch-pt.com

Bosch uygulama danışma ekibi ürünlerimiz ve aksesuarları hakkındaki sorularınızda sizlere memnuniyetle yardımcı olur.

Bütün başvuru ve yedek parça siparişlerinizde ürünün tip etiketi üzerindeki 10 haneli malzeme numarasını mutlaka belirtin.

Türkiye

Marmara Elektrikli El Aletleri Servis Hizmetleri Sanayi ve Ticaret Ltd. Şti.

Tersane cd. Zencefil Sok.No:6 Karaköy

Beyoğlu / İstanbul

Tel.: +90 212 2974320

Fax: +90 212 2507200

E-mail: info@marmarabps.com

Bağrıaçıklar Oto Elektrik

Motorlu Sanayi Çarşısı Doğruer Sk. No:9

Selçuklu / Konya

Tel.: +90 332 2354576

Tel.: +90 332 2331952

Fax: +90 332 2363492

E-mail: bagriaciklarotoelektrik@gmail.com

Akgül Motor Bobinaj San. Ve Tic. Ltd. Şti

Alaaddinbey Mahallesi 637. Sokak No:48/C

Nilüfer / Bursa

Tel.: +90 224 443 54 24

Fax: +90 224 271 00 86

E-mail: info@akgulbobinaj.com

Ankaralı Elektrik

Eski Sanayi Bölgesi 3. Cad. No: 43

Kocasinan / KAYSERİ

Tel.: +90 352 3364216

Tel.: +90 352 3206241

Fax: +90 352 3206242

E-mail: gunay@ankarali.com.tr

Asal Bobinaj

Eski Sanayi Sitesi Barbaros Cad. No: 24/C

Canik / Samsun

Tel.: +90 362 2289090

Fax: +90 362 2289090

E-mail: bpsasalbobinaj@hotmail.com

Aygem Elektrik Makine Sanayi ve Tic. Ltd. Şti.

10021 Sok. No: 11 AOSB

Çiğli / İzmir

Tel.: +90232 3768074

Fax: +90 232 3768075
 E-mail: boschservis@aygem.com.tr
 Bakırcıoğlu Elektrik Makine Hırdavat İnşaat Nakliyat Sanayi ve Ticaret Ltd. Şti.
 Karaağaç Mah. Sümerbank Cad. No:18/4
 Merkez / Erzincan
 Tel.: +90 446 2230959
 Fax: +90 446 2240132
 E-mail: bilgi@korfezelektrik.com.tr
 Bosch Sanayi ve Ticaret A.Ş.
 Elektrikli El Aletleri
 Aydınnevler Mah. İnönü Cad. No: 20
 Küçükyalı Ofis Park A Blok
 34854 Maltepe-İstanbul
 Tel.: 444 80 10
 Fax: +90 216 432 00 82
 E-mail: iletisim@bosch.com.tr
 www.bosch.com.tr
 Bulsan Elektrik
 İstanbul Cad. Devrez Sok. İstanbul Çarşısı
 No: 48/29 İskitler
 Ulus / Ankara
 Tel.: +90 312 3415142
 Tel.: +90 312 3410302
 Fax: +90 312 3410203
 E-mail: bulsanbobinaj@gmail.com
 Çözüm Bobinaj
 Küset San.Sit.A Blok 11Nolu Cd.No:49/A
 Şehitkamil/Gaziantep
 Tel.: +90 342 2351507
 Fax: +90 342 2351508
 E-mail: cozumbobinaj2@hotmail.com
 Onarım Bobinaj
 Raif Paşa Caddesi Çay Mahallesi No:67
 İskenderun / HATAY
 Tel.:+90 326 613 75 46
 E-mail: onarim_bobinaj31@myinet.com
 Faz Makine Bobinaj
 Cumhuriyet Mah. Sanayi Sitesi Motor
 İşleri Bölümü 663 Sk. No:18
 Murat Paşa / Antalya
 Tel.: +90 242 3465876
 Tel.: +90 242 3462885
 Fax: +90 242 3341980
 E-mail: info@fazmakina.com.tr
 Günşah Otomotiv Elektrik Endüstriyel Yapı Malzemeleri San ve Tic. Ltd. Şti
 Beylikdüzü Sanayi Sit. No: 210
 Beylikdüzü / İstanbul
 Tel.: +90 212 8720066
 Fax: +90 212 8724111
 E-mail: gunsahelektrik@ttmail.com
 Sezmen Bobinaj Elektrikli El Aletleri İmalatı San ve Tic. Ltd.
 Şti.
 Ege İş Merkezi 1201/4 Sok. No: 4/B
 Yenişehir / İzmir
 Tel.: +90 232 4571465
 Tel.: +90 232 4584480

Fax: +90 232 4573719
 E-mail: info@sezmenbobinaj.com.tr
 Üstündağ Bobinaj ve Soğutma Sanayi
 Nusretiye Mah. Boyacılar Aralığı No: 9
 Çorlu / Tekirdağ
 Tel.: +90 282 6512884
 Fax: +90 282 6521966
 E-mail: info@ustundagsogutma.com
 IŞIKLAR ELEKTRİK BOBİNAJ
 Karasoku Mahallesi 28028. Sokak No:20/A
 Merkez / ADANA
 Tel.: +90 322 359 97 10 - 352 13 79
 Fax: +90 322 359 13 23
 E-mail: isiklar@isiklarelektrik.com

Diğer servis adreslerini şurada bulabilirsiniz:

www.bosch-pt.com/serviceaddresses

Nakliye

Önerilen Lityum İyon aküler tehlikeli madde taşıma yönetmeliği hükümlerine tabidir. Aküler başka bir yükümlülük olmaksızın kullanıcı tarafından caddeler üzerinde taşınabilir.

Üçüncü kişiler eliyle yollanma durumunda (örneğin hava yolu ile veya nakliye şirketleri ile) paketleme ve etiketlemeye ilişkin özel hükümlere uyulmalıdır. Gönderi paketlenirken bir tehlikeli madde uzmanından yardım alınmalıdır.

Aküler sadece ve ancak gövdelerinde hasar yoksa gönderin. Açık kontakları kapatın ve aküyü ambalaj içinde hareket ettirmeyecek biçimde paketleyin. Lütfen olası ek ulusal yönetmelik hükümlerine de uyun.

Tasfiye



Ürünler, aküler, aksesuar ve ambalaj malzemesi çevre dostu yeniden kazanım merkezine gönderilmek zorundadır.



ürünleri ve aküleri/bataryaları evsel çöplerin içine atmayın!

Sadece AB ülkeleri için:

2012/19/EU yönetmeliği uyarınca kullanım ömrünü tamamlamış ürünler ve 2006/66/EC yönetmeliği uyarınca arızalı veya kullanım ömrünü tamamlamış aküler/ bataryalar ayrı ayrı toplanmak ve çevre dostu tasfiye için bir geri dönüşüm merkezine gönderilmek zorundadır.

Atık elektrikli ve elektronik ekipmanlar uygun şekilde imha edilmezse olası tehlikeli maddelerin varlığı nedeniyle çevre ve insan sağlığı üzerinde zararlı etkileri olabilir.

Aküler/bataryalar:

Lityum iyon:

Lütfen nakliye bölümündeki talimata uyun (Bakınız „Nakliye“, Sayfa 136).

Polski

Wskazówki bezpieczeństwa

Opis symboli obrazkowych



Przed przystąpieniem do pracy należy przeczytać niniejszą instrukcję eksploatacji.



Ogólna wskazówka ostrzegająca przed potencjalnym zagrożeniem.



Nie stosować podczas deszczu.



Piłę do gałęzi należy trzymać zawsze mocno oburącz.



Należy zawsze spodziewać się zjawiska tzw. "odrzutu" piły do gałęzi oraz unikać bezpośredniego kontaktu z końcem miecza.



Nie zbliżaj rąk do poruszającego się łańcucha.



Należy stosować okulary ochronne oraz środki ochrony słuchu.



Należy nosić rękawice ochronne.



OSTRZEŻENIE: Przed przystąpieniem do prac konserwacyjnych należy odciąć zasilanie akumulatorem.

Ogólne wskazówki bezpieczeństwa dotyczące pracy z elektronarzędziami

⚠ OSTRZEŻENIE Należy zapoznać się ze wszystkimi ostrzeżeniami i wskazówkami dotyczącymi bezpieczeństwa użytkowania oraz ilustracjami i danymi technicznymi, dostarczonymi wraz z niniejszym elektronarzędziem. Nieprzestrzeganie poniższych wskazówek może stać się przyczyną porażenia prądem elektrycznym, pożaru i/lub poważnych obrażeń ciała.

Należy zachować wszystkie przepisy i wskazówki bezpieczeństwa dla dalszego zastosowania.

Pojęcie "elektronarzędzie" odnosi się do elektronarzędzi zasilanych energią elektryczną z sieci (z przewodem zasilającym) i do elektronarzędzi zasilanych akumulatorami (bez przewodu zasilającego).

Bezpieczeństwo w miejscu pracy

- ▶ **Miejsce pracy należy utrzymywać w czystości i zapewnić dobre oświetlenie.** Nieporządek i brak właściwego oświetlenia sprzyjają wypadkom.
- ▶ **Elektronarzędzi nie należy używać w środowiskach zagrożonym wybuchem, np. w pobliżu łatwopalnych cieczy, gazów lub pyłów.** Podczas pracy elektronarzędziem wytwarzają się iskry, które mogą spowodować zapłon pyłów lub oparów.
- ▶ **Podczas użytkowania urządzenia należy zwrócić uwagę na to, aby dzieci i inne osoby postronne znajdowały się w bezpiecznej odległości.** Czynniki rozpraszające mogą spowodować utratę panowania nad elektronarzędziem.

Bezpieczeństwo elektryczne

- ▶ **Wtyczki elektronarzędzi muszą pasować do gniazd. Nie wolno w żadnej sytuacji i w żaden sposób modyfikować wtyczek. Podczas pracy elektronarzędziami z uzziemieniem ochronnym nie wolno stosować żadnych wtyków adaptacyjnych.** Oryginalne wtyczki i pasujące do nich gniazda sieciowe zmniejszają ryzyko porażenia prądem.
- ▶ **Należy unikać kontaktu z uziemionymi elementami lub zwartymi z masą, takimi jak rury, grzejniki, kuchenki i lodówki.** Uziemienie ciała zwiększa ryzyko porażenia prądem elektrycznym.
- ▶ **Elektronarzędzi nie wolno narażać na kontakt z deszczem ani wilgocią.** Przedostanie się wody do wnętrza obudowy zwiększa ryzyko porażenia prądem elektrycznym.
- ▶ **Nie używać przewodu zasilającego do innych celów. Nie wolno używać przewodu do przenoszenia ani przesuwania elektronarzędzia; nie wolno też wyjmować wtyczki z gniazda, pociągając za przewód. Przewód należy chronić przed wysokimi temperaturami, należy go trzymać z dala od oleju, ostrych krawędzi i ruchomych części urządzenia.** Uszkodzone lub splątane przewody zwiększają ryzyko porażenia prądem elektrycznym.
- ▶ **Używając elektronarzędzia na świeżym powietrzu, należy upewnić się, że przedłużacz jest przeznaczony do pracy na zewnątrz.** Użycie przedłużacza przeznaczonego do pracy na zewnątrz zmniejsza ryzyko porażenia prądem elektrycznym.
- ▶ **Jeżeli nie ma innej możliwości, niż użycie elektronarzędzia w wilgotnym otoczeniu, należy podłączyć je do źródła zasilania wyposażonego w wyłącznik ochronny różnicowoprądowy.** Zastosowanie wyłącznika ochronnego różnicowoprądowego zmniejsza ryzyko porażenia prądem elektrycznym.

Bezpieczeństwo osób

- ▶ **Podczas pracy z elektronarzędziem należy zachować czujność, każdą czynność wykonywać ostrożnie i z rozważą. Nie przystępować do pracy elektronarzędziem w stanie zmęczenia lub będąc pod wpływem narkotyków, alkoholu lub leków.** Chwila nieuwagi pod-

czas pracy może grozić bardzo poważnymi obrażeniami ciała.

- ▶ **Stosować środki ochrony osobistej. Należy zawsze nosić okulary ochronne.** Środki ochrony osobistej, np. maska przeciwpyłowa, antypoślizgowe obuwie, kask ochronny czy ochraniacze na uszy, w określonych warunkach pracy obniżają ryzyko obrażeń ciała.
- ▶ **Należy unikać niezamierzonego uruchomienia narzędzia. Przed podłączeniem elektronarzędzia do źródła zasilania i/lub podłączeniem akumulatora, podniesieniem albo transportem urządzenia, należy upewnić się, że włącznik elektronarzędzia znajduje się w pozycji wyłączonej.** Przenoszenie elektronarzędzia z palcem opartym na włączniku/wyłączniku lub włożenie do gniazda sieciowego wtyczki włączonego narzędzia, może stać się przyczyną wypadków.
- ▶ **Przed włączeniem elektronarzędzia należy usunąć wszystkie narzędzia nastawcze i klucze maszynowe.** Narzędzia lub klucze, pozostawione w ruchomych częściach urządzenia, mogą spowodować obrażenia ciała.
- ▶ **Należy unikać nienaturalnych pozycji przy pracy. Należy dbać o stabilną pozycję przy pracy i zachowanie równowagi.** Dzięki temu można będzie łatwiej zapanować nad elektronarzędziem w nieprzewidzianych sytuacjach.
- ▶ **Należy nosić odpowiednią odzież. Nie należy nosić luźnej odzieży ani biżuterii. Włosy i odzież należy trzymać z dala od ruchomych części.** Luźna odzież, biżuteria lub długie włosy mogą zostać pochwycone przez ruchome części.
- ▶ **Jeżeli producent przewidział możliwość podłączenia odkurzacza lub systemu odsysania pyłu, należy upewnić się, że są one podłączone i są prawidłowo stosowane.** Użycie urządzenia odsysającego pył może zmniejszyć zagrożenie zdrowia pyłami.
- ▶ **Nie wolno dopuścić, aby rutyna, nabyta w wyniku częstej pracy elektronarzędziem, zastąpiła ścisłe przestrzeganie zasad bezpieczeństwa.** Brak ostrożności i rozwagi podczas obsługi elektronarzędzia może w ułamku spowodować ciężkie obrażenia.

Obsługa i konserwacja elektronarzędzi

- ▶ **Nie należy przeciążać elektronarzędzia. Należy dobrać odpowiednie elektronarzędzie do wykonywanej czynności.** Odpowiednio dobrane elektronarzędzie wykoną pracę lepiej i bezpieczniej, z prędkością, do jakiej jest przystosowane.
- ▶ **Nie należy używać elektronarzędzia z uszkodzonym włącznikiem/wyłącznikiem.** Elektronarzędzie, którym nie można sterować za pomocą włącznika/wyłącznika, stwarza zagrożenie i musi zostać naprawione.
- ▶ **Przed rozpoczęciem jakichkolwiek prac nastawczych, przed wymianą osprzętu lub przed odłożeniem elektronarzędzia należy wyjąć wtyczkę z gniazda sieciowego i/lub usunąć akumulator.** Ten środek ostrożności ogranicza ryzyko niezamierzonego uruchomienia elektronarzędzia.

- ▶ **Nieużywane elektronarzędzia należy przechowywać w miejscu niedostępnym dla dzieci. Nie należy udostępniać narzędzia osobom, które nie są z nim obeznane lub nie zapoznały się z niniejszą instrukcją.** Elektronarzędzia w rękach nieprzeszkolonego użytkownika są niebezpieczne.
- ▶ **Elektronarzędzia i osprzęt należy utrzymywać w niezagrożonym stanie technicznym. Należy kontrolować, czy ruchome części urządzenia prawidłowo funkcjonują i nie są zablokowane, czy nie doszło do uszkodzenia niektórych części oraz czy nie występują inne okoliczności, które mogą mieć wpływ na prawidłowe działanie elektronarzędzia. Uszkodzone części należy naprawić przed użyciem elektronarzędzia.** Wiele wypadków spowodowanych jest niewłaściwą konserwacją elektronarzędzi.
- ▶ **Należy stale dbać o czystość narzędzi skrawających i regularnie je ostrzyć.** Starannie konserwowane, ostre narzędzia skrawające rzadziej się blokują i są łatwiejsze w obsłudze.
- ▶ **Elektronarzędzi, osprzętu, narzędzi roboczych itp. należy używać zgodnie z ich instrukcjami oraz uwzględniać warunki i rodzaj wykonywanej pracy.** Wykorzystywanie elektronarzędzi do celów niezgodnych z ich przeznaczeniem jest niebezpieczne.
- ▶ **Uchwyty i powierzchnie chwytowe powinny być zawsze suche, czyste i niezabrudzone olejem ani smarem.** Śliskie uchwyty i powierzchnie chwytowe nie pozwalają na bezpieczne trzymanie narzędzia i kontrolę nad nim w nieoczekiwanych sytuacjach.

Obsługa i konserwacja elektronarzędzi akumulatorowych

- ▶ **Akumulatory należy ładować tylko w ładowarkach o parametrach określonych przez producenta.** W przypadku użycia ładowarki, przystosowanej do ładowania określonego rodzaju akumulatorów, w sposób niezgodny z przeznaczeniem, istnieje niebezpieczeństwo pożaru.
- ▶ **Elektronarzędzi należy używać wyłącznie z przeznaczonymi do nich akumulatorami.** Użycie innych akumulatorów może stwarzać ryzyko odniesienia obrażeń ciała i zagrożenie pożarem.
- ▶ **Nieużywany akumulator należy przechowywać z dala od metalowych elementów, takich jak spinacze, monety, klucze, gwoździe, śruby lub inne małe przedmioty metalowe, które mogłyby spowodować zwarcie biegunów akumulatora.** Zwarcie biegunów akumulatora może skutkować oparzeniem lub wybuchem pożaru.
- ▶ **Przechowywanie lub użytkowanie akumulatora w nieodpowiednich warunkach może spowodować wyciek elektrolitu. Należy unikać kontaktu z elektrolitem, a w razie przypadkowego kontaktu, przepłukać skórę wodą. W przypadku dostania się elektrolitu do oczu, należy dodatkowo zasięgnąć porady lekarza.** Elektrolit wyciekający z akumulatora może spowodować podrażnienie skóry lub oparzenia.

- ▶ **Nie wolno używać uszkodzonych ani modyfikowanych akumulatorów i elektronarzędzi.** Uszkodzone lub zmodyfikowane akumulatory mogą zachowywać się w sposób nieprzewidywalny, powodując niebezpieczne dla zdrowia skutki (zapłon, eksplozja, obrażenia ciała).
- ▶ **Akumulator należy trzymać z dala od ognia oraz chronić przed ekstremalnymi temperaturami.** Wskutek działania ognia lub temperatury przekraczającej 130 °C akumulator może eksplodować.
- ▶ **Należy stosować się do wszystkich wskazówek dotyczących ładowania. Nie wolno ładować akumulatora lub elektronarzędzia w temperaturze znajdującej się poza zakresem sprecyzowanym w niniejszej instrukcji.** Niezgodne z instrukcją ładowanie lub ładowanie w temperaturze niemierzczącej się w zalecanym zakresie może spowodować uszkodzenie akumulatora oraz zwiększa ryzyko pożaru.

Serwis

- ▶ **Prace serwisowe przy elektronarzędziu mogą być wykonywane wyłącznie przez wykwalifikowany personel i przy użyciu oryginalnych części zamiennych.** W ten sposób zagwarantowana jest bezpieczna eksploatacja elektronarzędzia.
- ▶ **Nie wolno w żadnym wypadku naprawiać uszkodzonego akumulatora.** Naprawy akumulatora można dokonywać wyłącznie u producenta lub w autoryzowanym punkcie serwisowym.

Wskazówki dotyczące bezpieczeństwa piły do gałęzi

- ▶ **Zachować przy włączonym silniku bezpieczną odległość wszystkich części ciała od piły do gałęzi. Przed uruchomieniem piły do gałęzi należy upewnić się, czy łańcuch niczego nie dotyka.** Chwila nieuwagi przy obsłudze piły do gałęzi może spowodować, że ubranie lub części ciała zostaną pochwycone przez łańcuch pilarki.
- ▶ **Narzędzie jest przeznaczone do prowadzenia oburącz. Zawsze prowadzić piłę do gałęzi chwytając jedną ręką za tylny uchwyt, a drugą za uchwyt dodatkowy. (zob. rys. F)**
- ▶ **Piłę do gałęzi należy obsługiwać, trzymając je wyłączanie za izolowaną rękkość, gdyż łańcuch może natrafić na ukryte przewody elektryczne.** W wyniku kontaktu łańcucha z przewodem będącym pod napięciem, może dojść do przekazania napięcia na części metalowe elektronarzędzia, co mogłoby spowodować porażenie prądem elektrycznym.
- ▶ **Należy nosić okulary ochronne. Zaleca się też stosowanie hełmu ochronnego, środków ochronny słuchu, ręk, nóg i stóp.** Odpowiednia (odporna na przecięcie) odzież ochronna zmniejsza niebezpieczeństwo skałeczenia przez unoszące się w powietrzu opiłki, a także zabezpiecza przed przypadkowym zetknięciem się z łańcuchem piły.
- ▶ **Nie eksploatować piły do gałęzi znajdując się na drzewie, drabinie, na dachu lub w niestabilnej pozycji cia-**

ła. Eksploatacja piły do gałęzi w ten sposób może prowadzić do ciężkich obrażeń ciała.

- ▶ **Należy zawsze dbać o stabilną pozycję przy pracy. Piłę do gałęzi wolno użytkować tylko stojąc na stabilnym, bezpiecznym i równym podłożu.** Śliskie lub niestabilne podłoże może doprowadzić do utraty równowagi lub utraty kontroli nad piłą do gałęzi.
- ▶ **Należy zawsze liczyć się z tym, że naprężona gałąź może odskoczyć podczas cięcia.** Jeżeli naprężenia występujące we włóknach uwolnią się, gałąź może uderzyć operatora pilarki i/lub spowodować utratę kontroli nad piłą do gałęzi.
- ▶ **Szczególną ostrożność należy zachować tnąc podszycie i młode drzewa.** Cienki materiał może się zakleszczyć w łańcuchu pilarki i uderzyć osobę obsługującą, lub spowodować utratę równowagi.
- ▶ **Piłę do gałęzi można przenosić jedynie w stanie wyłączonym, trzymając ją za tylny uchwyt, ze skierowanym do przodu łańcuchem. Na czas transportu i przechowywania piły do gałęzi należy zawsze nakładać osłonę ochronną.** Właściwe obchodzenie się z piłą do gałęzi zmniejsza niebezpieczeństwo przypadkowego kontaktu z łańcuchem znajdującym się w ruchu.
- ▶ **Podczas smarowania i naciągania oraz wymiany miecza i łańcucha należy stosować się do odpowiednich wskazówek.** Nieprawidłowo naciągnięty lub źle nasmarowany łańcuch może ulec zerwaniu albo zwiększyć ryzyko odrzutu.
- ▶ **Przecinać wolno tylko drewno. Nie wolno stosować piły do gałęzi do prac, do których nie została ona przewidziana. Na przykład: Nie wolno stosować piły do gałęzi do cięcia metalu, tworzyw sztucznych, muru lub materiałów budowlanych, nie wykonanych z drewna.** Zastosowanie piły do gałęzi w sposób niezgodny z przeznaczeniem może prowadzić do niebezpiecznych sytuacji.
- ▶ **Ta piła do gałęzi nie jest przeznaczona do ścinania drzew.** Zastosowanie piły do gałęzi do innych operacji i czynności może prowadzić do ciężkich obrażeń ciała operatora lub osób znajdujących się w pobliżu.
- ▶ **Usuwać zakleszczony materiał, składając pilarkę lub konserwując ją, należy ściśle stosować się do treści podanych instrukcji.** Upewnić się, że przełącznik jest wyłączony, a akumulator wyjęty.
- ▶ **Przyczyny odrzutu i sposoby jego uniknięcia:** Zjawisko odrzutu powstaje na skutek zetknięcia się końcówki przewodnicy z jakimś przedmiotem lub w wyniku zakleszczenia się łańcucha pilarki w rzadziej spowodowanego wygięciem się przecinanego drewna. Skutkiem zetknięcia się końcówki przewodnicy z jakimś przedmiotem może w niektórych przypadkach być wystąpienie siły popychającej wywieranej przez pilarkę łańcuchową do tyłu, mogącej wywołać niekontrolowany ruch przewodnicy do góry w kierunku operatora. Zakleszczenie łańcucha pilarki na górnej krawędzi przewodnicy może spowodować gwałtowny odrzut przewodnicy w kierunku operatora. Każda z tych reakcji może doprowadzić do utraty kontroli

nad pilarką i stać się przyczyną ciężkich obrażeń. Nie należy polegać wyłącznie na zabezpieczeniach wbudowanych do piły do gałęzi. Operator piły do gałęzi powinien podjąć wszelkie możliwe kroki, aby podczas pracy nie zadziwić żadnych obrażeń ani nie ulec żadnemu wypadkowi. Odrzut jest następstwem niewłaściwego lub niezgodnego z przeznaczeniem użycia piły do gałęzi. Można go uniknąć przez zachowanie odpowiednich, opisanych poniżej środków ostrożności:

- ▶ **Piłę do gałęzi należy trzymać oburącz, przy czym kciuk i pozostałe palce ręki powinny obejmować uchwyty. Ciało i ramiona powinny znajdować się w stabilnej pozycji, tak by wytrzymać ewentualny odrzut.** Stosując odpowiednie środki osoba obsługująca może zachować odrzuty pod kontrolą. Nigdy nie puszczać piły do gałęzi.
- ▶ **Nie należy zajmować nienaturalnej pozycji przy cięciu, a także ciąć na wysokości powyżej ramion.** Pozwala to uniknąć niezamierzonego kontaktu z końcówką prowadnicy i ułatwia zachowanie kontroli nad piłą do gałęzi w nieoczekiwanych sytuacjach.
- ▶ **Należy stosować jedynie zalecane przez producenta części zamienne (prowadnice i łańcuchy).** Niewłaściwe prowadnice lub łańcuchy mogą stać się przyczyną zerwania łańcucha lub spowodować odrzut.
- ▶ **Ostrzenie i konserwacja pilarki powinna odbywać się zgodnie z zaleceniami producenta.** Zbyt płytkie ograniczniki głębokości potęgują skłonność do odrzutu.

Dodatkowe wskazówki bezpieczeństwa

- ▶ **Niniejsze elektronarzędzie nie jest dostosowane do obsługi przez osoby (wliczając w to dzieci) ograniczone fizycznie, emocjonalnie, lub psychicznie, a także przez osoby z niewystarczającym doświadczeniem i/ lub niedostateczną wiedzą. Wyjątek stanowi sytuacja, w której te osoby znajdują się pod nadzorem osoby odpowiedzialnej za ich bezpieczeństwo lub otrzymały od takiej osoby instrukcje dotyczące posługiwania się tym elektronarzędziem.** Dzieci powinny znajdować się pod nadzorem, a elektronarzędzie zabezpieczone w taki sposób, żeby nie mogły się one nim bawić.
- ▶ **Przed rozpoczęciem pracy z urządzeniem należy upewnić się, że wszystkie zabezpieczenia, osłony i uchwyty są prawidłowo zamocowane.** Nie wolno eksploatować urządzeń częściowo zdemontowanych ani urządzeń, na których dokonano niedozwolonych modyfikacji.
- ▶ **Należy zawsze upewniać się, że łańcuch znajduje się we właściwej pozycji.** Nieprawidłowo ustawiony łańcuch może spowodować uszkodzenie łańcucha, odrzut i/ lub poważne obrażenia ciała.
- ▶ **W trakcie eksploatacji piły do gałęzi stosować wytrzymałe, długie spodnie robocze.**
- ▶ **Piła do gałęzi nie jest przeznaczona do cięcia od dołu do góry.** Niezgodne z przeznaczeniem użycie piły do gałęzi może doprowadzić do niebezpiecznych sytuacji.

Wskazówki bezpieczeństwa i zalecenia dotyczące optymalnego obchodzenia się z akumulatorem

- ▶ **Przed wstawieniem akumulatora należy upewnić się, że wyrób jest wyłączony.** Umieszczanie akumulatora w włączonym narzędziu ogrodowym może stać się przyczyną wypadków.
- ▶ **Należy stosować wyłącznie akumulatory firmy Bosch, które zostały przewidziane dla danego narzędzia ogrodowego.** Zastosowanie akumulatorów innego typu może być przyczyną obrażeń oraz pożaru.
- ▶ **Nie otwierać akumulatora.** Istnieje niebezpieczeństwo zwarcia.



Akumulator należy chronić przed wysokimi temperaturami (np. przed stałym nasłonecznieniem), ogniem, wodą oraz wilgocią. Istnieje zagrożenie wybuchem.



- ▶ **Nie użytkowane urządzenie należy przechowywać z dala od spinaczy, monet, kluczy, gwoździ, śrub oraz innych drobnych przedmiotów metalowych, które mogłyby spowodować zwarcie styków akumulatora.** Zwarcie biegunów akumulatora może skutkować oparzeniem lub wybuchem pożaru.
- ▶ **Uszkodzenie akumulatora lub zastosowanie go w sposób niezgodny z przeznaczeniem może doprowadzić do wystąpienia niebezpiecznych oparów.** Należy zadbac o dopływ świeżego powietrza, a w razie wystąpienia dolegliwości skonsultować się z lekarzem. Opary mogą uszkodzić drogi oddechowe.
- ▶ **Akumulator należy stosować wyłącznie w urządzeniach producenta.** Tylko w ten sposób można ochronić akumulator przed niebezpiecznym dla niego przeciążeniem.
- ▶ **Ostre przedmioty, takie jak gwoździe lub śrubokręt, a także działanie sił zewnętrznych mogą spowodować uszkodzenie akumulatora.** Może wówczas dojść do zwarcia wewnętrznego akumulatora i do jego przepalenia, eksplozji lub przegrzania.
- ▶ **Nie należy doprowadzać do zwarcia akumulatora.** Istnieje niebezpieczeństwo wybuchu.
- ▶ Akumulator należy chronić przed wilgocią i kontaktem z wodą.
- ▶ Narzędzie ogrodowe oraz akumulator należy przechowywać w zakresie temperatur pomiędzy 20 °C i 50 °C. Akumulatora nie należy na przykład pozostawiać latem w samochodzie.
- ▶ Otwory wentylacyjne należy regularnie czyścić za pomocą miękkiego, czystego i suchego pędzelka.

Symbol

Następujące symbole mają istotne znaczenie podczas czytania i zrozumienia instrukcji eksploatacji. Należy zapamiętać te symbole i ich znaczenia. Właściwa interpretacja symboli ułatwi lepsze i bezpieczniejsze użytkowanie produktu.

| Symbol | Znaczenie |
|---|---|
|  | Należy dokładnie kontrolować teren, na którym będzie użyte narzędzie ogrodowe pod kątem domowych i dziko żyjących zwierząt. Podczas użytkowania maszyny istnieje niebezpieczeństwo skaleczenia zwierząt domowych lub dziko żyjących. Skontrolować teren, na którym będzie użyta maszyna i usunąć z niego wszystkie kamienie, patyki, druty, kości oraz inne przedmioty. |
|  | Stosować kask roboczy w przypadku zagrożenia powodowanego przez spadające gałęzie. |
|  | Podczas użytkowania urządzenia należy zwrócić uwagę na to, aby dzieci i inne osoby postronne znajdowały się w bezpiecznej odległości. Odwrócenie uwagi może spowodować utratę kontroli nad narzędziem. |
|  | Kierunek ruchu |
|  | Kierunek reakcji |
|  | Masa |
|  | Włączanie |
|  | Wyłączanie |
|  | Dozwolone czynności |
|  | Zabronione czynności |
| CLICK! | Słyszalny dźwięk |
|  | Osprzęt dodatkowy/części zamienne |

Opis urządzenia i jego zastosowania



Należy przeczytać wszystkie wskazówki bezpieczeństwa oraz instrukcje. Zaniedbania w przestrzeganiu wskazówek bezpieczeństwa, instrukcji i zaleceń mogą stać się przyczyną porażenia prądem elektrycznym, pożaru i/lub poważnych obrażeń ciała.

Należy kierować się rysunkami umieszczonymi w tylnej części instrukcji eksploatacji.

Użycie zgodne z przeznaczeniem

Produkt jest przeznaczony do użytku domowego, cięcia gałęzi, desek, belek drewnianych itp. w pobliżu podłoża.

Cięcie może być prowadzone wzdłuż lub w poprzek zwojów.

Niniejsze elektronarzędzie nie jest dostosowane do cięcia materiałów mineralnych i płyt gipsowych.

Niniejsze elektronarzędzie nie jest przystosowane od dołu do góry, do cięcia węgłnego i do ścinania drzew.

Niniejsze elektronarzędzie musi być w trakcie pracy prowadzone oburącz.

Zakres dostawy

Urządzenie należy ostrożnie wyjąć z opakowania i upewnić się, czy w opakowaniu znajdują się następujące elementy:

- Piła do gałęzi
- Osłona
- Łańcuch tnący
- Prowadnica
- Pokrywa łańcucha
- Olej do łańcucha tnącego (50 ml)
- Instrukcja eksploatacji

W niektórych modelach akumulator i ładowarka należą do wyposażenia.

W przypadku stwierdzenia braku lub uszkodzenia któregoś z elementów, należy zwrócić się do punktu zakupu urządzenia.

Przedstawione graficznie komponenty

Numeracja przedstawionych komponentów odnosi się do schematu elektronarzędzia, znajdującego się na stronie graficznej.

- (1) Osłona łańcucha
- (2) Pokrętło nastawcze
- (3) Dodatkowy uchwyt
- (4) Blokada włącznika/wyłącznika
- (5) Włącznik/wyłącznik
- (6) Tylony uchwyt
- (7) Miejsce na akumulator
- (8) Wskaźnik stanu naładowania akumulatora
- (9) Osłona ręki
- (10) Wyrzut wiórów
- (11) Osłona
- (12) Głowica mocująca
- (14) Łańcuch tnący
- (13) Pokrywa łańcucha
- (15) Prowadnica
- (16) Akumulator^{a)}
- (17) Ładowarka^{a)}
- (18) Numer seryjny
- (19) Symbol kierunku biegu i kierunku cięcia
- (20) Magnes
- (21) Trzpień mocujący
- (22) Wypust prowadzący prowadnicę
- (23) Trzpień napinania łańcucha
- (24) Koło łańcuchowe

(25) Przycisk odblokowujący akumulator

a) Przedstawiony na rysunkach lub opisany osprzęt nie wchodzi w skład wyposażenia standardowego.

Dane techniczne

| Piła do gałęzi | | EasyChain 18V-15-7 |
|--|-----|--|
| Numer katalogowy | | 3 600 HB8 9.. |
| Prędkość łańcucha na biegu jałowym | m/s | 6,95 |
| Długość prowadnicy | mm | 150 |
| Wydajność pilarki | mm | 130 |
| Beznarzędziowy naciąg łańcucha (SDS) | | ● |
| Typ łańcucha | | 325"- 80BX |
| Grubość ogniwa | mm | 1,1 (0,043") |
| Ciężar odpowiednio do EPTA-Procedure 01:2014 ^{A)} | | |
| - bez akumulatora | kg | 1,3 |
| - z akumulatorem | kg | 1,7 (1,5 Ah) - 2,0 (6,0 Ah) |
| Numer seryjny | | Zob. numer seryjny (na tabliczce znamionowej) umieszczony na wyrobie |
| zalecana temperatura otoczenia podczas ładowania | °C | 0... +35 |
| dopuszczalna temperatura otoczenia podczas składowania | °C | -20... +50 |
| dozwolona temperatura otoczenia podczas eksploatacji ^{B)} | °C | 0... +40 |
| Rodzaj akumulatora | | PBA 18V...W- 1,5 Ah, 2,0 Ah, 2,5 Ah, 4,0 Ah, 6,0 Ah |

A) W zależności od zastosowanego akumulatora

B) Ograniczona wydajność w przypadku temperatur <0 °C.

Informacja na temat hałasu i wibracji

| EasyChain 18V-15-7 | | |
|---|------------------|------------|
| Wartości emisji hałasu zostały określone zgodnie z normą EN 62841-4-1 | | |
| Określony wg skali A poziom hałasu emitowanego przez urządzenie wynosi standardowo: | | |
| - Poziom ciśnienia akustycznego | dB(A) | 80 |
| - Poziom natężenia dźwięku | dB(A) | 88 |
| - Błąd pomiaru K | dB | 3,0 |
| Stosować środki ochrony słuchu! | | |
| Wartości łączne drgań ah (suma wektorowa z trzech kierunków) i niepewność pomiaru K oznaczone zgodnie z normą EN 62841-4-1 | | |
| - Wartość emisji drgań a _h | m/s ² | 4,0 |
| - Błąd pomiaru K | m/s ² | 1,5 |

Że wartość/ci łączna/e drgań oraz podana/e wartość/ci emisji hałasu pomierzone w znormowanych procesach kontrolnych mogą zostać zastosowane do porównywania elektronarzędzi ze sobą.

Że wartość/ci łączna/e drgań oraz podana/e wartość/ci emisji hałasu pomierzone w znormowanych procesach kontrolnych mogą zostać także zastosowane do tymczasowego określenia ekspozycji.

Że emisja hałasu i drgań podczas rzeczywistego użytkowania elektronarzędzia mogą odbiegać od wartości podanych, w

zależności od sposobu i rodzaju zastosowania elektronarzędzia, a w szczególności od tego, jakiego rodzaju materiał jest obrabiany; oraz o konieczności wprowadzenia dodatkowych środków bezpieczeństwa, mających na celu ochronę operatora przed skutkami ekspozycji na drgania, opartych na dokładnej ocenie ekspozycji na drgania w rzeczywistych warunkach pracy (tutaj należy wziąć pod uwagę wszystkie etapy cyklu pracy, np. okresy, gdy elektronarzędzie jest wyłączone oraz okresy, gdy jest ono wprawdzie włączone, ale pracuje na biegu jałowym).

Montaż

Osadzenie/wyjmowanie akumulatora (zob. rys. D)

Wskazówka: Zastosowanie nieodpowiednich akumulatorów może spowodować zakłócenia w pracy lub uszkodzenie narzędzia.

Włożyć naładowany akumulator (16). Upewnić się, czy akumulator jest dobrze osadzony.

Aby wyjąć akumulator (16) z narzędzia, należy wcisnąć przycisk odblokowujący (25), a następnie wyciągnąć akumulator.

Ładowanie akumulatora

- ▶ **Zwrócić uwagę na napięcie w sieci! Napięcie źródła prądu musi zgadzać się z danymi na tabliczce znamionowej ładowarki. Ładowarki o napięciu 230 V można podłączyć do sieci 220 V.**

Akumulator wyposażony został w czujnik temperatury, który dopuszcza ładowanie tylko w zakresie temperatur, leżącym między 0 °C i 35 °C. W ten sposób zagwarantowana jest długa żywotność akumulatora.

Wskazówka: Akumulator dostarczany jest w stanie częściowo naładowanym. Aby zagwarantować wykorzystanie najwyższej wydajności akumulatora, należy przed pierwszym użyciem całkowicie naładować akumulator w ładowarce.

Akumulator litowo-jonowy można doładować w dowolnej chwili, nie powodując tym skrócenia jego żywotności. Przerwanie procesu ładowania nie niesie za sobą ryzyka uszkodzenia ogniw akumulatora.

Dzięki systemowi elektronicznej ochrony ogniw „Electronic Cell Protection (ECP)” akumulator litowo-jonowy jest zabezpieczony przed głębokim rozładowaniem. Przy rozładowanym akumulatorze układ ochronny wyłącza wyrób: Narzędzie ogrodowe przestaje działać.

Po automatycznym wyłączeniu wyrobu nie należy naciskać ponownie włącznika/wyłłącznika. Można by w ten sposób uszkodzić akumulator.

Należy przestrzegać wskazówek dotyczących likwidacji akumulatorów.

Ładowanie

Proces ładowania rozpoczyna się z chwilą włożenia wtyczki sieciowej do gniazda oraz umieszczenia akumulatora (16) w ładowarce.

Inteligentny proces ładowania pozwala na automatyczne rozpoznawanie stanu naładowania akumulatora i optymalny dobór prądu ładowania, uzależniony od temperatury i napięcia akumulatora.

Ma to wpływ na przedłużenie żywotności akumulatora, a poza tym akumulator będzie stale całkowicie naładowany przez cały czas przechowywania w ładowarce.

Montaż i naciąg łańcucha pilarki (zob. rys. B1 – B7)

- ▶ **Do montażu nie należy stosować żadnych narzędzi.**
- ▶ **Podczas pracy należy regularnie kontrolować naciąg łańcucha.** Praca piły do gałęzi, której łańcuch został niewłaściwie wycentrowany lub źle naciągnięty może prowadzić do uszkodzenia łańcucha, odrzutu i/lub obrażeń ciała.
- ▶ **W szczególności w przypadku nowych pilarek trzeba się liczyć z tym, iż łańcuch się będzie początkowo nadmiernie rozciągać.**
- ▶ **Nie należy naciągać łańcucha, jeżeli jest on mocno rozgrzany, gdyż po ochłodzeniu skurczy się i będzie zbyt ciasno leżał na prowadnicy.**
- ▶ **Stosować wolno jedynie łańcuchy z ogniwami (szerokość rowka) o grubości wynoszącej 1,1 mm.**
 - Ułożyć piłę do gałęzi na równym podłożu.
 - Upewnić się, że koło napinające (2) zostało przekrecone w kierunku przeciwnym do ruchu wskazówek zegara aż do oporu.
 - Ułożyć łańcuch tnący (14) w rowek miecza (15). Kierować się należy przy tym symbolem kierunku ruchu. Porównać ułożenie łańcucha tnącego z symbolem kierunku biegu i kierunku cięcia (19).
 - Ułożyć miecz (15) na trzpieniu mocującym (21) i ułożyć człony łańcucha wokół koła łańcuchowego (24).
 - Sprawdzić, czy wszystkie części są na swoim miejscu i utrzymać pozycję prowadnicy z łańcuchem. W trakcie ustawiania szyny łańcucha posługiwać się pomocniczo magnesem (20).
 - Obrócić koło mocujące (2) zgodnie z ruchem wskazówek zegara aż do częściowego napięcia łańcucha.
 - Nałożyć osłonę SDS (11) i przekręcać gałkę ustalającą (12) w kierunku zgodnym z ruchem wskazówek zegara, aż częściowego zamocowania osłony.
 - Obrócić pokrętko mocujące (2) w kierunku zgodnym z ruchem wskazówek zegara (+), aż do osiągnięcia właściwego napięcia łańcucha. Właściwe naprężenie łańcucha (14) zostało osiągnięte, gdy możliwe jest uniesienie jego górnej części o ok. 2-3 mm.
 - Po osiągnięciu prawidłowego napięcia łańcucha, obrócić pokrętko mocujące (12) zgodnie z ruchem wskazówek zegara aż do jego ustalenia i złożyć pałąk głowicy mocującej (12). Szyna łańcucha jest zamocowana w ustawionej pozycji. Obróć pokrętko mocujące (2) aż do oporu.
 - W przypadku nadmiernego naciągnięcia łańcucha, odchylić pałąk głowicy mocującej (12) do góry i obróć go nieco w kierunku przeciwnym do ruchu wskazówek zegara. Obróć pokrętko mocujące w kierunku (-) i powtórzyc kroki etapu napinania.

Smarowanie łańcucha (zob. rys. C)

Łańcuch tnący nie jest automatycznie smarowany olejem w trakcie pracy.

Przed rozpoczęciem pracy zawsze sprawdzać stan łańcucha tnącego i ręcznie nałożyć olej.

Eksploatacja piły do gałęzi bez oleju prowadzi do jej uszkodzenia.

Żywotność łańcucha tnącego i wydajność cięcia zależą od optymalnego smarowania.

Wskazówka: Aby uniknąć uszkodzenia piły do gałęzi, należy stosować tylko łatwo biodegradowalne smary do łańcuchów (zg. z normą RAL-UZ48). Nie wolno w żadnym wypadku stosować olejów odzyskanych lub spracowanych. Zastosowanie niedopuszczalnego oleju powoduje wygaśnięcie gwarancji.

Nakładanie oleju na łańcuch tnący:

- Przed rozpoczęciem smarowania łańcucha odłączyć akumulator.
- W trakcie nakładania oleju na łańcuch tnący zawsze stosować rękawice ochronne.
- Ułożyć piłę do gałęzi na odpowiednim podłożu w pozycji pokrywą (11) ku górze.
- Nałożyć olej w sekcji pomiędzy mieczem i łańcuchem tnącym.
- Ponownie zamocować akumulator. Włączyć piłę do gałęzi na krótką chwilę w celu zapewnienia równomiernego rozprowadzenia oleju na szynie prowadzącej i łańcuchu tnącym.

Praca

Włączanie/wyłączanie (zob. rys. E)

Włączanie

Zdjąć pokrywę łańcucha (13) i zamontować naładowany akumulator.

Trzymać piłę do gałęzi oburącz. Jedną rękę ułożyć na tylnym uchwycie (6) a drugą na uchwycie dodatkowym (3).

Wcisnąć blokadę (4), a następnie włącznik/wyłącznik (5).

Po ruszeniu łańcucha tnącego (14) zwolnić blokadę (4).

Wyłączanie

Zwolnienie włącznika (5) spowoduje zatrzymanie ruchu łańcucha tnącego (14).

Jeżeli łańcuch tnący (14) nie zatrzyma się po zwolnieniu włącznika (5) skontaktować się z serwisem firmy Bosch.

Wyjąć akumulator i nałożyć osłonę łańcucha (13).

Eksploatacja piły do gałęzi

- ▶ **Przed rozpoczęciem użytkowania należy zawsze czytać wszystkie wskazówki bezpieczeństwa i instrukcję obsługi.**
- ▶ **Nigdy nie eksploatować maszyny z uszkodzonymi elementami bezpieczeństwa lub bez nich, np. bez osłony pracującego łańcucha tnącego.**
- ▶ **Zawsze sprawdzać stan piły do gałęzi i łańcucha. Czy łańcuch tnący jest nasmarowany olejem? Patrz rozdział „Smarowanie łańcucha tnącego”. Piłę do gałęzi wolno użytkować wyłącznie w nienagannym stanie.**

Nie wolno dokonywać żadnych zmian ani modyfikacji piły do gałęzi.

- ▶ **Zawsze sprawdzać, czy piła do gałęzi jest prawidłowo zamontowana, patrz rozdział „Montaż i napinanie łańcucha tnącego”.**
- ▶ **Sprawdzić, czy osłona pracującego łańcucha jest prawidłowo ustawiona. W przypadku nieprawidłowego ustawienia osłony łańcucha powodującego, że nie powraca ona do normalnej pozycji, skontaktować się z serwisem firmy Bosch.**
- ▶ **Należy zawsze nosić odpowiednio dostosowane ubranie oraz osobiste wyposażenie ochronne.**
- ▶ **Stosować okulary ochronne, zabezpieczenie słuchu i rękawice ochronne. Odpowiednie ubranie zmniejsza ryzyko zranienia przez odrzucony materiał cięty i omyłkowe dotknięcie łańcucha tnącego.**
- ▶ **Należy dbać o to, aby otoczenie było wolne od przeszkód, a także aby nie znajdowały się w nim osoby trzecie.**
- ▶ **Stosować piłę do gałęzi wyłącznie na stabilnym, równym podłożu. Stosować piłę do gałęzi tylko w warunkach dobrego oświetlenia.**
- ▶ **Nie wolno nigdy użytkować piły do gałęzi, stojąc na drabinie ani ciąć nią na wysokości powyżej ramion.**
- ▶ **Nie wolno zbyt blisko wychylać ani pracować z wyciągniętymi ramionami.**
- ▶ **Zawsze należy mocno, oburącz trzymać piłę do gałęzi.**
- ▶ **Zachowaj ostrożność w przypadku zanieczyszczenia powierzchni chwytów i rękawic olejem.**
- ▶ **W trakcie cięcia przetworzonego drewna stosować maskę przeciwpyłową.**
- ▶ **Sprawdzić, czy w obszarze cięcia nie znajduje się żaden kabel elektryczny.**

Ogólne zasady postępowania (zob. rys. G)

- Osoby nie posiadające doświadczenia powinny przed przystąpieniem do właściwej pracy przećwiczyć przecinanie pni na koźle.
- Trzymać piłę do gałęzi z boku ciała wykorzystując preferowaną rękę.
- Ruchoma osłona łańcucha tnącego (1) jest zamontowana w celu zapewnienia ochrony uchwytu dodatkowego. Osłona ta porusza się w górę w trakcie cięcia drewna przez narzędzie. Po zakończeniu cięcia, osłona łańcucha (1) powraca do swojej pozycji wyjściowej.
- Pilarkę łańcuchową należy przed kontaktem z drewnem uruchomić na maksymalnych obrotach.
- Podczas cięcia nie należy stosować siły, naciskając na łańcuch. Łańcuch powinien sam pracować.
- W przypadku wyciągania piły ze szczeliny przed zakończeniem cięcia, nie zatrzymuj pracy łańcucha tnącego.
- Należy zachować ostrożność przy końcu rzazu. Po przecięciu materiału przez piłę do gałęzi nastąpi gwałtowna zmiana pionowej siły odczuwanej przez operatora. Istnieje niebezpieczeństwo skaleczenia nóg i stóp.

Odrzut pilarki (zob. rys. H)

Nigdy nie usuwaj ani nie zmieniaj osłony łańcucha! Piła jest wyposażona w osłonę pracującego łańcucha w celu uniknięcia odrzucenia w przypadku omyłkowego dociśnięcia końcówki piły do drewna.

Odrzut lub odbicie piły do gałęzi jest zjawiskiem powstającym na skutek gwałtownego ruchu obracającego się łańcucha do góry w kierunku operatora, spowodowanego zetknięciem się górnej części końcówki prowadnicy z przecinanym przedmiotem lub w wyniku zaklinowania się łańcucha.

Na skutek tego zjawiska piła do gałęzi reaguje w sposób nieprzewidywalny i może spowodować ciężkie urazy operatora lub innych, znajdujących się w pobliżu osób.

Cięcia boczne, ukosowe i wzdłużne należy wykonywać z najwyższą ostrożnością. W celu uniknięcia obrażeń ciała, w przypadku wystąpienia zagrożenia zwolnij włącznik (5).

Sposoby na uniknięcie zjawiska odrzutu:

- Piłę do gałęzi należy przykładać tak płasko, jak tylko to jest możliwe.
- Nie należy nigdy eksploatować rozciągniętego lub silnie zużytego łańcuchem.
- Wymienić stępiony łańcuch tnący.
- Nigdy nie ciąć na wysokości powyżej ramion.
- Nigdy nie ciąć czubkiem prowadnicy.
- Piłę do gałęzi należy trzymać zawsze mocno oburącz.
- Stosować należy wyłącznie dopuszczone przez firmę Bosch łańcuchy hamujące odrzut.
- Zapewnia właściwy naciąg łańcucha tnącego.

Cięcie pieni drewna/drewna opałowego (patrz rys. I1 i I2)

- Do cięcia pieni drewna wykorzystaj podporę ustawioną na równym i stabilnym podłożu.

Lokalizacja usterek

W przypadku ewentualnych problemów z funkcjonowaniem elektronarzędzia, w poniższej tabelce znaleźć można różne rodzaje błędów, możliwe ich przyczyny oraz właściwy sposób ich usuwania. Jeżeli za jej pomocą nie uda się zidentyfikować i usunąć usterek, pomocy należy szukać w punkcie serwisowym.

Uwaga: Przed przystąpieniem do lokalizacji usterek należy wyłączyć elektronarzędzie i wyjąć z niego akumulator.

| Objaw | Możliwa przyczyna | Usuwanie usterek |
|--------------------------------|--|---|
| Piła do gałęzi nie pracuje | Rozładowany akumulator | Naładować akumulator, patrz „Wskazówki dotyczące ładowania” |
| | Akumulator nie został właściwie umieszczony we wnęce | Upewnić się, że obie blokady prawidłowo zaskoczyły w zapadce |
| | Zadziałał wyłącznik przeciwprzeciążeniowy silnika | Doprowadzić do wystąpienia silnika |
| | Akumulator za zimny/za gorący | Ogrzać/schłodzić akumulator |
| | Za duży naciąg łańcucha | Odblokować łańcuch tnący, pat też „Montaż i napięcie łańcucha tnącego”. |
| Łańcuch pilarki się nie obraca | Rozładowany akumulator | Naładować akumulator, patrz „Wskazówki dotyczące ładowania” |

- Ciąć wyłącznie drewno lub przedmioty drewniane. W trakcie cięcia zawsze zwracać uwagę aby nie doszło do kontaktu piły z kamieniami, gwoźdźmi itp., ponieważ przedmioty takie mogą zostać odrzucone i spowodować poważne obrażenia ciała operatora lub osób znajdujących się w pobliżu.
- Przed rozpoczęciem cięcia zawsze zabezpieczać pnie.
- Przecinać pnie tylko na zewnątrz punktów podparcia w celu uniknięcia załamania się pnia i zakleszczenia łańcucha.
- Należy zawsze dbać o to, by łańcuch pilarki nie zetknął się z podłożem lub przedmiotami stanowiącymi wyposażenie miejsca pracy.
- Należy brać pod uwagę ryzyko potknięcia się o pniaki, konary, korzenie itp.
- Nie zaleca się cięcia wymiaru drewna większego niż zamieszczona w danych technicznych możliwości cięcia (130) w mm.

Okrzesywanie gałęzi lub drzew (zob. rys J)

- Pod tym pojęciem rozumie się odcinanie gałęzi od ściętego uprzednio drzewa lub od dużego konaru.
- Nie należy zaczynać od odcinania większych, skierowanych ku dołowi konarów, podtrzymujących drzewo.
- Mniejsze gałęzie należy usuwać jednym cięciem.
- W trakcie cięcia gałęzi/rozgałęzień zachowaj ostrożność, ponieważ mogą one sprężynować.
- Nigdy nie korzystaj z piły do gałęzi po wejściu na drabinę lub powyżej wysokości ramion.
- Optymalne parametry ciecica uzyskuje się przy stałej prędkości łańcucha.

| Objaw | Możliwa przyczyna | Usuwanie usterki |
|---|--|---|
| | Uszkodzone elektronarzędzie | Skontaktować się z autoryzowanym przez firmę Bosch punktem serwisowym |
| | Obszar pod pokrywą SDS jest niedrożny | Patrz „Konserwacja i czyszczenie”. |
| | Brak oleju na łańcuchu tnącym. | Zwiększyć naciąg łańcucha tnącego (patrz też „Montaż i napinanie łańcucha tnącego”) i pokryć go olejem (patrz też „Smarowanie łańcucha tnącego”). |
| Przerywana praca piły do gałęzi | Niestabilny styk elektryczny | Skontaktować się z autoryzowanym przez firmę Bosch punktem serwisowym |
| | Uszkodzony włącznik/wyłącznik (5) | Skontaktować się z autoryzowanym przez firmę Bosch punktem serwisowym |
| Suchy łańcuch tnący | Brak oleju na łańcuchu tnącym. | Nasmarować łańcuch tnący olejem, patrz też rozdział „Smarowanie”. |
| Gorący łańcuch pilarki/szyna prowadząca | Brak oleju na łańcuchu tnącym. | Nasmarować łańcuch tnący olejem, patrz też rozdział „Smarowanie”. |
| | Za duży naciąg łańcucha | Odblokować łańcuch tnący, pat też „Montaż i napinanie łańcucha tnącego”. |
| | Tępy łańcuch | Wymienić łańcuch |
| Piła do gałęzi zahacza się, wibruje lub niedo- brze tnje | Za słaby naciąg łańcucha | Odblokować łańcuch tnący, pat też „Montaż i napinanie łańcucha tnącego”. |
| | Tępy łańcuch | Wymienić łańcuch |
| | Zużyty łańcuch pilarki | Wymienić łańcuch |
| | Ząbki łańcucha skierowane są w niewłaściwym kierunku | Właściwie zamontować łańcuch |
| Silne wibracje/dźwięki | Uszkodzone elektronarzędzie | Skontaktować się z autoryzowanym przez firmę Bosch punktem serwisowym |
| Zbyt krótki czas pracy na jedno ładowanie akumulatora | Za duże tarcie z powodu niedostatecznego nasmarowania | Nasmarować łańcuch tnący olejem, patrz też rozdział „Smarowanie”. |
| | Łańcuch tnący jest zanieczyszczony | Oczyszczyć łańcuch |
| | Mała wydajność cięcia | Zob. „Eksplotacja piły do gałęzi” |
| | Akumulator nie jest naładowany do pełna | Naładować akumulator, patrz „Wskazówki dotyczące ładowania” |
| | Akumulator znajduje się poza dopuszczalnym zakresem temperatur | Odczekać aż akumulator rozgrzeje się do temperatury pokojowej (znajdzie się w dopuszczalnym zakresie temperatur, znajdującym się między 0–45 °C) |
| Łańcuch pilarki obraca się zbyt wolno | Rozładowany akumulator | Naładować akumulator, patrz „Wskazówki dotyczące ładowania” |
| | Akumulator znajduje się poza dopuszczalnym zakresem temperatur | Odczekać aż akumulator rozgrzeje się do temperatury pokojowej (znajdzie się w dopuszczalnym zakresie temperatur, znajdującym się między 0–45 °C) |

Konserwacja i serwis

Konserwacja i pielęgnacja

- ▶ **Przed przystąpieniem do wykonywania wszelkich czynności obsługowych przy narzędziu ogrodowym (np. do konserwacji, do wymiany narzędzi roboczych itp), jak również przed przenoszeniem, transportem lub przechowywaniem narzędzia, należy wyjąć z niego**

akumulator. Niezamierzone uruchomienie włącznika/wyłącznika grozi skałeczeniem.

Wskazówka: Następujących czynności konserwacyjnych należy dokonywać regularnie, aby zagwarantować długą i wydajną pracę urządzenia.

Utrzymywanie urządzenia i szczelin wentylacyjnych w czystości gwarantuje prawidłową i bezpieczną pracę. Regularnie kontrolować piłę do gałęzi pod kątem oczywistych uste-

rek, takich jak poluzowany lub uszkodzony łańcuch, luźnie połączenia i zużyte lub uszkodzone elementy.

Kontrolować, czy osłony urządzenia i zabezpieczenia są w pełni sprawne i właściwie zamontowane. Przed rozpoczęciem pracy z urządzeniem należy przeprowadzić wszelkie konieczne konserwacje i naprawy.

Po zakończeniu użytkowania/Przechowywanie

W celu uniknięcia uszkodzeń ciała zamocować pokrywę łańcucha (13) na miecz (15), gdy piła do gałęzi nie jest eksploatowana. Niepożądane uderzenia lub zarysowania mogą stępić łańcuch (14).

W celu uniknięcia zablokowania się komponentów, oczyścić łańcuch tnący (14) i miecz (15) przed rozpoczęciem przechowywania produktu przez dłuższy okres czasu.

Plastikową obudowę piły do gałęzi należy czyścić przy pomocy miękkiej szcztotki i czystej szmatki. Nie należy używać wody, środków zawierających rozpuszczalnik ani środków polejujących. Usunąć wszystkie zabrudzenia, w szczególności z otworów wentylacyjnych silnika. Nie stosować myjki wysokociśnieniowej do czyszczenia piły do gałęzi.

Zdemontować pokrywę (11), miecz (15) oraz łańcuch tnący (14) oraz oczyścić te komponenty i usunąć pozostałości materiału za pomocą szcztotki.

Okolice osłony (11), zębatkę (24) i zamocowanie przewodnicy należy oczyścić za pomocą szcztotki ze wszelkich zanieczyszczeń.

Jeżeli piła do gałęzi ma być przechowywana przez dłuższy okres czasu, należy oczyścić łańcuch (14) i miecz (15). W trakcie przechowywania piły do gałęzi osłona łańcucha (13) powinna być zawsze założona. Przechowywać urządzenie w bezpiecznym, suchym miejscu poza zasięgiem dzieci.

Nie należy umieszczać żadnych przedmiotów na obudowie piły do gałęzi.

W trakcie magazynowania piły do gałęzi nie może ona znajdować się w pobliżu źródeł intensywnego ciepła.

Przechowywać piłę do gałęzi w bezpiecznym, suchym i niedostępnym dla dzieci miejscu.

Nie wolno przeprowadzać żadnych zmian na elektronarzędziu. Niedopuszczalne przeróbki mogą wpłynąć na obniżenie bezpieczeństwa elektronarzędzia, a także zwiększyć szumy i wibracje.

Wymiana i ostrzenie łańcucha pilarki

- Dłuższe użytkowanie lub kontakt z innymi, niedrewnianymi przedmiotami powoduje stępienie się łańcucha.
- Optymalną wydajność i bezpieczeństwo pracy gwarantują jedynie ostre łańcuchy.
- Nie wolno samemu ostrzyć łańcucha, chyba że posiada się odpowiednie doświadczenie.
- Łańcuch należy wymienić na łańcuch należący do osprzętu Bosch; alternatywnie można oddać łańcuch do ostrzenia w odpowiednim punkcie serwisowym.

Obsługa klienta oraz doradztwo dotyczące użytkowania

Ze wszystkimi pytaniami, dotyczącymi naprawy i konserwacji nabytego produktu oraz dostępu do części zamiennych, prosimy zwracać się do punktów obsługi klienta. Rysunki techniczne oraz informacje o częściach zamiennych można znaleźć pod adresem: www.bosch-pt.com

Nasz zespół doradztwa dotyczącego użytkowania odpowie na wszystkie pytania związane z produktami firmy Bosch oraz ich osprzętem.

Przy wszystkich zgłoszeniach oraz zamówieniach części zamiennych konieczne jest podanie 10-cyfrowego numeru katalogowego, znajdującego się na tabliczce znamionowej produktu.

Polska

Robert Bosch Sp. z o.o.

Serwis Elektronarzędzi

Ul. Jutrzenki 102/104

02-230 Warszawa

Na www.serwisbosch.com znajdują Państwo wszystkie szczegółowe informacje dotyczące usług serwisowych online.

Tel.: 22 7154450

Faks: 22 7154440

E-Mail: bsc@pl.bosch.com

www.bosch-pt.pl

Pozostałe adresy serwisów znajdują się na stronie:

www.bosch-pt.com/serviceaddresses

Transport

Zalecane akumulatory litowo-jonowe podlegają wymaganiom przepisów dotyczących towarów niebezpiecznych. Akumulatory mogą być transportowane drogą lądową przez użytkownika, bez konieczności spełnienia jakichkolwiek dalszych warunków.

W przypadku przesyłki przez osoby trzecie (np. transport drogą powietrzną lub za pośrednictwem firmy spedycyjnej) należy dostosować się do szczególnych wymagań dotyczących opakowania i oznakowania towaru. W takim wypadku podczas przygotowywania towaru do wysyłki należy skonsultować się z ekspertem ds. towarów niebezpiecznych.

Akumulatory można wysyłać tylko wówczas, gdy ich obudowa nie jest uszkodzona. Odsonięte styki należy zakleić, a akumulator zapakować w taki sposób, aby nie mógł on się poruszać (przesuwać) w opakowaniu. Należy wziąć też pod uwagę ewentualne inne przepisy prawa krajowego.

Utylizacja odpadów



Wyroby, akumulatory, osprzęt i opakowanie należy oddać do powtórnego przetworzenia zgodnie z obowiązującymi przepisami w zakresie ochrony środowiska.



Wyrobów, a także akumulatorów/baterii nie wolno wyrzucać do odpadów z gospodarstwa domowego!

Tylko dla krajów UE:

Zgodnie z europejską wytyczną 2012/19/UE, niezdatne do użytku wyroby, a zgodnie z europejską wytyczną 2006/66/WE uszkodzone lub zużyte akumulatory/baterie, należy zbierać osobno i doprowadzić do ponownego przetworzenia zgodnego z zasadami ochrony środowiska.

W przypadku nieprawidłowej utylizacji zużyty sprzęt elektryczny i elektroniczny może mieć szkodliwe skutki dla środowiska i zdrowia ludzkiego, wynikające z potencjalnej obecności substancji niebezpiecznych.

Akumulatory/baterie:**Li-ion:**

Prosimy postępować zgodnie ze wskazówkami umieszczoneymi w rozdziale Transport (zob. „Transport“, Strona 147).

Čeština

Bezpečnostní upozornění

Vysvětlivky obrázkových symbolů

Pročtěte si návod k použití.



Všeobecné upozornění na nebezpečí.



Nepoužívat za deště.



Prořezávací pilu držte vždy oběma rukama.



Dávejte pozor na zpětný ráz prořezávací pily a vyvarujte se kontaktu s čelem lišty.



Držte svoje ruce daleko od pohybujícího se řetězu.



Noste ochranu očí a sluchu.



Noste ochranné rukavice.



VAROVÁNÍ: Před pracemi údržby oddělte akumulátor.

Obecné bezpečnostní pokyny pro elektrické nářadí

⚠ VÝSTRAHA Prostudujte si všechny bezpečnostní výstrahy, pokyny, ilustrace a specifikace k tomuto elektrickému nářadí.

Nedodržování všech níže uvedených pokynů může mít za následek úraz elektrickým proudem, požár a/nebo těžké poranění.

Všechna varovná upozornění a pokyny do budoucna uschovejte.

V upozorněních použitý pojem „elektrické nářadí“ se vztahuje na elektrické nářadí napájené ze sítě (se síťovým kabelem) a na elektrické nářadí napájené akumulátorem (bez síťového kabelu).

Bezpečnost pracoviště

- ▶ **Udržujte pracoviště v čistotě a dobře osvětlené.**
Nepořádek nebo neosvětlené pracoviště mohou vést k úrazům.
- ▶ **S elektrickým nářadím nepracujte v prostředí ohroženém explozí, kde se nacházejí hořlavé kapaliny, plyny nebo prach.** Elektrické nářadí vytváří jiskry, které mohou prach nebo páry zapálit.
- ▶ **Děti a jiné osoby udržujte při použití elektrického nářadí v bezpečné vzdálenosti od pracoviště.** Při rozptýlení můžete ztratit kontrolu nad nářadím.

Elektrická bezpečnost

- ▶ **Zástrčky elektrického nářadí musí lícovat se zásuvkou. Zástrčka nesmí být žádným způsobem upravena. S elektrickým nářadím s ochranným uzemněním nepoužívejte žádné adaptérové zástrčky.**
Neupravené zástrčky a odpovídající zásuvky snižují riziko zásahu elektrickým proudem.
- ▶ **Zabraňte kontaktu těla s uzemněnými povrchy, jako jsou např. potrubí, topení, sporáky a chladničky.** Je-li vaše tělo uzemněno, existuje zvýšené riziko zásahu elektrickým proudem.
- ▶ **Chraňte elektrické nářadí před deštěm a vlhkem.**
Vniknutí vody do elektrického nářadí zvyšuje nebezpečí zásahu elektrickým proudem.
- ▶ **Dbejte na účel kabelu. Nepoužívejte jej k nošení elektrického nářadí nebo k vytažení zástrčky ze zásuvky. Udržujte kabel v bezpečné vzdálenosti od tepla, oleje, ostrých hran nebo pohyblivých dílů.**
Poškozené nebo spletené kabely zvyšují riziko zásahu elektrickým proudem.
- ▶ **Pokud pracujete s elektrickým nářadím venku, použijte pouze takové prodlužovací kabely, které jsou způsobilé i pro venkovní použití.** Použití prodlužovacího kabelu, jež je vhodný pro použití venku, snižuje riziko zásahu elektrickým proudem.
- ▶ **Pokud se nelze vyhnout provozu elektrického nářadí ve vlhkém prostředí, použijte proudový chránič.**
Použití proudového chráničce snižuje riziko zásahu elektrickým proudem.

Osobní bezpečnost

- ▶ **Bud'te pozorní, dáváte pozor na to, co děláte a přistupujte k práci s elektrickým nářadím rozumně. Nepoužívejte žádné elektrické nářadí, pokud jste unaveni nebo pod vlivem drog, alkoholu či léků.**

Moment nepozornosti při použití elektrického nářadí může vést k vážným poraněním.

- ▶ **Používejte ochranné osobní pomůcky. Noste ochranné brýle.** Nošení osobních ochranných pomůcek, jako je maska proti prachu, bezpečnostní obuv s protiskluzovou podrážkou, ochranná přilba nebo sluchátka, podle aktuálních podmínek, snižuje riziko poranění.
- ▶ **Zabraňte neúmyslnému uvedení do provozu. Přesvědčte se, že je elektrické nářadí vypnuté, dříve než jej uchopíte, ponese te či připojíte na zdroj napájení a/nebo akumulátor.** Máte-li při nošení elektrického nářadí prst na spínači, nebo pokud nářadí připojíte ke zdroji napájení zapnuté, může dojít k úrazu.
- ▶ **Než elektrické nářadí zapnete, odstraňte seřizovací nástroje nebo klíče.** Nachází-li se v otáčivém dílu elektrického nářadí nějaký nástroj nebo klíč, může dojít k poranění.
- ▶ **Nepřeceňujte své síly. Zajistěte si bezpečný postoj a udržujte vždy rovnováhu.** Tím můžete elektrické nářadí v neočekávaných situacích lépe kontrolovat.
- ▶ **Noste vhodný oděv. Nenoste volný oděv ani šperky. Vlasy a oděv udržujte v bezpečné vzdálenosti od pohybujících se dílů.** Volný oděv, šperky nebo dlouhé vlasy mohou být zachyceny pohybujícími se díly.
- ▶ **Lze-li namontovat odsávací či zachycující přípravky, přesvědčte se, že jsou připojeny a správně použity.** Odsávání prachu může snížit ohrožení prachem.
- ▶ **Dbejte na to, abyste při častém používání nářadí nebyli méně ostražití a nezapomínali na bezpečnostní zásady.** Nedbalé ovládání může způsobit těžké poranění za zlomek sekundy.

Svědomitě zacházení a používání elektrického nářadí

- ▶ **Elektrické nářadí nepřetěžujte. Pro svou práci použijte k tomu určené elektrické nářadí.** S vhodným elektrickým nářadím budete pracovat v dané oblasti lépe a bezpečněji.
- ▶ **Nepoužívejte elektrické nářadí, jestliže jej nelze spínačem zapnout a vypnout.** Elektrické nářadí, které nelze ovládat spínačem, je nebezpečné a musí se opravit.
- ▶ **Než provedete seřízení elektrického nářadí, výměnu příslušenství nebo nářadí odložíte, vytáhněte zástrčku ze zásuvky a/nebo odstraňte odpojitelný akumulátor.** Toto preventivní opatření zabrání neúmyslnému zapnutí elektrického nářadí.
- ▶ **Uchovávejte nepoužívané elektrické nářadí mimo dosah dětí. Nenechte nářadí používat osoby, které s ním nejsou seznámeny nebo nečetly tyto pokyny.** Elektrické nářadí je nebezpečné, je-li používáno nezkušenými osobami.

- ▶ **Pečujte o elektrické nářadí a příslušenství svědomitě. Zkontrolujte, zda pohyblivé díly nářadí bezvadně fungují a nevzpříčují se, zda díly nejsou zlomené nebo poškozené tak, že by ovlivňovaly funkce elektrického nářadí. Poškozené díly nechte před použitím elektrického nářadí opravit.** Mnoho úrazů má příčinu ve špatně udržovaném elektrickém nářadí.
- ▶ **Řezné nástroje udržujte ostré a čisté.** Pečlivě ošetřované řezné nástroje s ostrými řeznými hranami se méně vzpříčují a dají se snáze vést.
- ▶ **Používejte elektrické nářadí, příslušenství, nástroje apod. podle těchto pokynů. Respektujte přitom pracovní podmínky a prováděnou činnost.** Použití elektrického nářadí pro jiné než určené použití může vést k nebezpečným situacím.
- ▶ **Udržujte rukojeti a úchopové plochy suché, čisté a bez oleje a maziva.** Kluzké rukojeti a úchopové plochy neumožňují bezpečnou manipulaci a ovládání nářadí v neočekávaných situacích.

Použití a péče o akumulátorové nářadí

- ▶ **Akumulátory nabíjejte pouze v nabíječce, která je doporučena výrobcem.** U nabíječky, která je vhodná pro určitý druh akumulátorů, existuje nebezpečí požáru, je-li používána s jinými akumulátory.
- ▶ **Do elektrického nářadí používejte pouze k tomu určené akumulátory.** Použití jiných akumulátorů může vést k poranění či požáru.
- ▶ **Nepoužívaný akumulátor uchovávejte v bezpečné vzdálenosti od kovových předmětů, jako jsou kancelářské sponky, mince, klíče, hřebíky, šrouby nebo jiné drobné kovové předměty, které mohou způsobit přemostění kontaktů.** Zkrat mezi kontakty akumulátoru může mít za následek popálení nebo požár.
- ▶ **Při nesprávném použití může z akumulátoru vytéci kapalina. Nedotýkejte se jí. Při náhodném kontaktu opláchněte místo vodou. Pokud kapalina vnikne do očí, navštivte lékaře.** Kapalina vytékající z akumulátoru může způsobit podráždění pokožky nebo popálení.
- ▶ **Nepoužívejte akumulátor nebo nářadí, které je poškozené či upravené.** Poškozené nebo upravené akumulátory se mohou chovat nepředvídaně a způsobit požár, výbuch či poranění.
- ▶ **Nevystavujte akumulátor nebo nářadí ohni či nadměrné teplotě.** Vystavení ohni nebo teplotě nad 130 °C může způsobit výbuch.
- ▶ **Dodržujte všechny pokyny pro nabíjení a nenabíjejte akumulátor nebo nářadí mimo teplotní rozsah uvedený v pokynech.** Nesprávné nabíjení nebo nabíjení při teplotách mimo uvedený rozsah může poškodit akumulátor a zvýšit riziko požáru.

Servis

- ▶ **Nechte své elektrické nářadí opravit pouze kvalifikovaným odborným personálem a pouze s originálními náhradními díly.** Tím bude zajištěno, že bezpečnost elektrického nářadí zůstane zachována.

- ▶ **Nikdy neprovádějte servis poškozených akumulátorů.** Servis akumulátorů by měl provádět pouze výrobce nebo autorizovaná opravná.

Bezpečnostní upozornění pro prořezávací pilu

- ▶ **Při běžící prořezávací pile mějte všechny části těla daleko od řetězu pily. Před nastartováním prořezávací pily se přesvědčte, že se řetěz pily ničeho nedotýká.** Při práci s prořezávací pilou může moment nepozornosti vést k tomu, že oděv nebo část těla může být zachycena řetězem pily.
- ▶ **Nářadí je určeno pro obouruční použití. Prořezávací pilu držte vždy jednou rukou na zadní rukojeti a druhou rukou na přidavné rukojeti. (viz obrázek F)**
- ▶ **Držte prořezávací pilu pouze na izolovaných plochách rukojeti, poněvadž řetěz pily může přijít do kontaktu se skrytým elektrickým vedením.** Kontakt pilového řetězu s elektrickým vedením pod napětím může přivést napětí i na kovové díly stroje a vést k zásahu elektrickým proudem.
- ▶ **Noste ochranu očí. Doporučuje se další ochranné vybavení pro sluch, hlavu, ruce, nohy a chodidla.** Vhodný ochranný oděv snižuje nebezpečí zranění odletujícími třískami a náhodným kontaktem s řetězem pily.
- ▶ **S prořezávací pilou nepracujte na stromě, na žebříku, ze střechy nebo na nestabilní podpěře.** Provoz prořezávací pily takovým způsobem může vést k těžkým zraněním.
- ▶ **Dbejte vždy na pevný postoj a prořezávací pilu používejte pouze tehdy, když stojíte na pevném, bezpečném a rovném podkladu.** Kluzký podklad nebo nestabilní plochy, na kterých stojíte, mohou vést ke ztrátě rovnováhy nebo ztrátě kontroly nad prořezávací pilou.
- ▶ **Při řezání napjaté větve počítejte s tím, že tato větev zapruží zpátky.** Když se napětí ve vláknech dřeva uvolní, může napjatá větev zasáhnout obsluhující osobu a / nebo vymknout prořezávací pilu kontrole.
- ▶ **Buďte obzvlášť opatrní při řezání podrostu a mladých stromků.** Tenký materiál se může do řetězové pily zaplést a udeřit Vás nebo Vás vyvést z rovnováhy.
- ▶ **Prořezávací pilu noste za zadní rukojeť ve vypnutém stavu, řetěz pily směřující dopředu. Při přepravě nebo uskladnění prořezávací pily vždy nastrčte ochranný kryt.** Pečlivé zacházení s prořezávací pilou snižuje pravděpodobnost nechtěného kontaktu s běžícím pilovým řetězem.
- ▶ **Riďte se pokyny pro mazání, napínání řetězu a výměnu lišty a řetězu.** Nesprávně napnutý nebo namazaný řetěz se může buď přetřhnout nebo zvýšit riziko zpětného rázu.
- ▶ **Řežte pouze dřevo. Prořezávací pilu nepoužívejte k pracím, pro něž není určena. Příklad: Nepoužívejte prořezávací pilu k řezání kovu, umělé hmoty, zdiva nebo stavebních materiálů, jež nejsou ze dřeva.** Použití prořezávací pily k jiným účelům, než pro které je určena, může vést k nebezpečným situacím.

- ▶ **Tato prořezávací pila není určena ke kácení stromů.** Používání prořezávací pily pro jiné než určené procesy může vést k těžkým zraněním obsluhy nebo osob kolem.
- ▶ **Pokud nahromaděný materiál odstraňujete, prořezávací pilu uskladňujete nebo provádíte údržbu, uposlechněte všechny pokyny.** Zajistěte, aby byl spínač vypnutý a akumulátor odstraněný.
- ▶ **Příčiny a zabránění zpětnému rázu:**
 - Zpětný ráz může nastat, když se špička vodicí lišty dotkne předmětu nebo když se dřevo ohne a řetěz pily se v řezu sevře.
 - Dotek špičkou lišty může v mnohých případech vést k nečekané, dozadu směřované reakci, při níž je vodicí lišta vyražena nahoru a ve směru obsluhující osoby.
 - Zablokování pilového řetězu na horní hraně vodicí lišty může lištu zprudka odrazit zpět ve směru obsluhy.
 - Každá z těchto reakcí může vést k tomu, že ztratíte kontrolu nad pilou a možná se těžce zraníte. Nespoléhejte se výhradně na bezpečnostní vybavení zabudované v prořezávací pile. Jako uživatel prořezávací pily byste měl učinit rozličná opatření, abyste mohl pracovat bez úrazu a zranění.
- ▶ **Držte pilu pevně oběma rukama, přičemž palce a prsty objímají rukojeti prořezávací pily. Uved'te Vaše tělo a paže do polohy, při které můžete čelit silám zpětného rázu.** Jsou-li učiněna vhodná opatření, může obsluhující osoba zvládnout síly zpětného rázu. Nikdy prořezávací pilu nepouštějte.
- ▶ **Vyvarujte se abnormálního držení těla a neřezejte nad úrovní ramen.** Tím se zabrání neúmyslnému kontaktu se špičkou lišty a umožní se lepší kontrola prořezávací pily v neočekávaných situacích.
- ▶ **Používejte vždy výrobcem předepsané náhradní lišty a pilové řetězy.** Nesprávné náhradní lišty a pilové řetězy mohou vést k přetřetí řetězu nebo ke zpětnému rázu.
- ▶ **Držte se pokynů výrobce pro broušení a údržbu pilového řetězu.** Příliš nízké omezovače hloubky zvyšují sklon ke zpětnému rázu.

Doplňková varovná upozornění

- ▶ **Toto elektronářadí není určeno k tomu, aby jej používaly osoby (včetně dětí) s omezenými fyzickými, smyslovými nebo duševními schopnostmi nebo s nedostatkem zkušeností a / nebo vědomostí, ledaže budou kvůli své bezpečnosti pod dohledem kompetentní osoby nebo od ní obdržely pokyny, jak elektronářadí používat.** Děti by měly být pod dohledem, aby bylo zajištěno, že si s elektronářadím nehrájí.
- ▶ **Zajistěte, aby všechna ochranná ústrojí a rukojeti byla při používání zařízení namontována.** Nikdy se nepokoušejte uvést do provozu neúplně smontovaný stroj nebo stroj s nepřipustnými modifikacemi.

- ▶ Vždy dbejte na to, aby byl řetěz ve správné poloze. Nesprávně napoložený řetěz může vést k prasknutí řetězu, zpětnému rázu a / nebo zraněním.
- ▶ Při práci s prořezávací pilou vždy noste robustní dlouhé pracovní kalhoty.
- ▶ **Tato prořezávací pila není vhodná pro řezy, které vedou zdola nahoru.** Použití prořezávací pily pro jiné práce, než pro které je určena, může vést k nebezpečným situacím.

Bezpečnostní upozornění a pokyny pro optimální zacházení s akumulátorem

- ▶ **Dříve než vložíte akumulátor, zajistěte, aby byl výrobek vypnutý.** Vložení akumulátoru do výrobku, jež je zapnutý, může vést k úrazům.
- ▶ **Používejte pouze pro toto zahradní nářadí určené akumulátory Bosch.** Použití jiných akumulátorů může vést k poraněním a k nebezpečí požáru.
- ▶ **Neotvírejte akumulátor.** Hrozí nebezpečí zkratu.



Chraňte akumulátor před horkem, např. i před trvalým slunečním zářením, před ohněm, vodou a vlhkostí. Existuje nebezpečí výbuchu.



- ▶ **Pokud nářadí nepoužíváte, uchovávejte nepoužívaný akumulátor mimo kancelářské sponky, mince, klíče, hřebíky, šrouby nebo jiné drobné kovové předměty, které mohou způsobit přemostění kontaktů.** Zkrat mezi kontakty akumulátoru může mít za následek popálení nebo požár.
- ▶ **Při poškození a nesprávném používání akumulátoru mohou unikat výpary.** Prostor větrejte a při potížích vyhledejte lékaře. Výpary mohou dráždit dýchací cesty.
- ▶ **Akumulátor používejte pouze v produktech výrobce.** Jen tak bude akumulátor chráněn před nebezpečným přetížením.
- ▶ **Špičatými předměty, jako např. hřebíky nebo šroubováky, nebo působením vnější síly může dojít k poškození akumulátoru.** Uvnitř může dojít ke zkratu a akumulátor může začít hořet, může z něj unikat kouř, může vybuchnout nebo se přehřát.
- ▶ **Akumulátor nezkratujte.** Existuje nebezpečí výbuchu.
- ▶ Chraňte akumulátor před vlhkostí a vodou.
- ▶ Zahradní nářadí a akumulátor skladujte pouze v teplotním rozsahu od -20 °C do 50 °C. Nenechávejte zahradní nářadí např. v létě ležet v autě.
- ▶ Příležitostně vyčistěte větrací otvory akumulátoru měkkým, čistým a suchým štetcem.

Symbyoly

Následující symbyoly mají význam pro čtení a pochopení návodu k obsluze. Zapamatujte si symbyoly a jejich význam. Správná interpretace symbyolů Vám pomůže výrobek lépe a bezpečněji používat.

| Symbol | Význam |
|--------|---|
| | Pečlivě zkontrolujte oblast, na které se má zahradní nářadí použít, zda zde nejsou divoká a domácí zvířata. Divoká a domácí zvířata mohou být během provozu nářadí poraněna. Důkladně zkontrolujte oblast nasazení stroje a odstraňte všechny kameny, klacky, dráty, kosti a cizí předměty. |
| | Noste ochranu hlavy, pokud existuje nebezpečí, že by padající větve mohly způsobit zranění. |
| | Děti a jiné osoby zadržte během používání stroje v pozdálí. Při rozptylování můžete ztratit kontrolu nad strojem. |
| | Směr pohybu |
| | Směr reakce |
| | Hmotnost |
| | Zapnutí |
| | Vypnutí |
| | Dovolené počínání |
| | Zakázané počínání |
| | Slyšitelný zvuk |
| | Príslušenství/náhradní díly |

Popis výrobku a výkonu



Přečtěte si všechna bezpečnostní upozornění a pokyny. Nedodržování bezpečnostních upozornění a pokynů může mít za následek úraz elektrickým proudem, požár a / nebo těžká poranění.

Dbejte prosím vyobrazení v zadní části návodu k použití.

Určené použití

Výrobek je určený pro domácí používání, pro řezání dřeva jako jsou větve, prkna, dřevěné trámy atd., v blízkosti země. Řezy lze provádět ve směru vláken či napříč směru vláken.

Toto elektronářadí není vhodné pro řezání minerálních materiálů a sádrokartonu.

Toto elektronářadí není vhodné pro řezání zdola nahoru, pro zanořovací řezy a pro kácení stromů.

Toto elektronářadí se musí během používání obsluhovat oběma rukama.

Obsah dodávky

Vyjměte nářadí opatrně z obalu a zkontrolujte, zda jsou následující díly kompletní:

- Prořezávací pila
- Kryt
- Pilový řetěz
- Lišta
- Kryt řetězu
- Olej na pilové řetězy (50 ml)
- Návod k provozu

Akumulátor a nabíječka jsou obsaženy u určitých provedení.

Pokud díly chybí nebo jsou poškozeny, obraťte se prosím na svého obchodníka.

Zobrazené komponenty

Číslování zobrazených součástí se vztahuje k vyobrazení elektrického nářadí na straně s obrázky.

- (1) Ochrana řetězu
- (2) Napínací kolo
- (3) Přídavná rukojeť
- (4) Blokování zapnutí spínače
- (5) Spínač
- (6) Zadní rukojeť

- (7) Upevnění akumulátoru
- (8) Ukazatel stavu nabití akumulátoru
- (9) Ochrana ruky
- (10) Výfuk třísek
- (11) Kryt
- (12) Napínací knoflík
- (14) Pilový řetěz
- (13) Kryt řetězu
- (15) Lišta
- (16) Akumulátor^{a)}
- (17) Nabíječka^{a)}
- (18) Sériové číslo
- (19) Symboly směru běhu a směru řezu
- (20) Magnet
- (21) Upevňovací čep
- (22) Vodicí můstek lišty
- (23) Čep napínání řetězu
- (24) Řetězové kolo
- (25) Odjišťovací tlačítko akumulátoru

a) **Zobrazené nebo popsané příslušenství nepatří do standardní dodávky.**

Technická data

| Prořezávací pila | EasyChain 18V-15-7 | |
|---|--------------------|---|
| Objednací číslo | | 3 600 HB8 9.. |
| Rychlost řetězu při běhu naprázdno | m/s | 6,95 |
| Délka lišty | mm | 150 |
| Výkonnost pily | mm | 130 |
| Napínání řetězu bez použití nástroje (SDS) | | ● |
| Typ pilového řetězu | | 325" – 80BX |
| Tloušťka hnacího článku | mm | 1,1 (0,043") |
| Hmotnost podle EPTA-Procedure 01:2014 ^{A)} | | |
| – bez akumulátoru | kg | 1,3 |
| – s akumulátorem | kg | 1,7 (1,5 Ah) – 2,0 (6,0 Ah) |
| Sériové číslo | | Viz sériové číslo na výrobku (typový štítek) |
| Doporučená teplota okolí při nabíjení | °C | 0... +35 |
| Přípustná teplota okolí při skladování | °C | -20... +50 |
| Povolená teplota okolí při provozu ^{B)} | °C | 0... +40 |
| Typ akumulátoru | | PBA 18V...W- 1,5 Ah, 2,0 Ah, 2,5 Ah, 4,0 Ah, 6,0 Ah |

A) V závislosti na použitém akumulátoru

B) Omezený výkon při teplotách <0 °C.

Informace o hluku a vibracích

EasyChain 18V-15-7

Hodnoty emise hluku zjištěny podle **EN 62841-4-1**

Hodnocená hladina hluku A stroje činí typicky:

| | | |
|------------------------------|-------|------------|
| – Hladina akustického tlaku | dB(A) | 80 |
| – Hladina akustického výkonu | dB(A) | 88 |
| – Nepřesnost K | dB | 3,0 |

Noste chrániče sluchu!

Celkové hodnoty vibrací ah (vektorový součet tří os) a nepřesnost K zjištěny podle **EN 62841-4-1**

| | | |
|-------------------------------|---------|------------|
| – Hodnota emise vibrací a_h | m/s^2 | 4,0 |
| – Nepřesnost K | m/s^2 | 1,5 |

Uvedená(é) celková(é) hodnota(y) vibrací a uvedená(é) hodnota(y) emise hluku byly naměřeny podle normované zkušební metody a mohou se použít pro srovnání elektronářadí s jiným.

Uvedená(é) celková(é) hodnota(y) vibrací a uvedená(é) hodnota(y) emise hluku se mohou použít i pro předběžný odhad zátěže.

Emise vibrací a hluku se mohou během reálného používání elektronářadí odchylovat od uváděných hodnot v závislosti na způsobu, jakým se elektronářadí používá, zejména, jaký druh obrobku se opracovává; a kvůli nezbytnosti pevně stanovit bezpečnostní opatření pro ochranu obsluhy, jež se zakládají na odhadu zatížení vibracemi během skutečných podmínek používání (přitom je třeba zohlednit všechny části pracovního cyklu, např. časy, v kterých je elektronářadí vypnuté a takové, v kterých je sice zapnuté, ale běží bez zatížení).

Montáž

Vložení/odejmutí akumulátoru (viz obrázek D)

Upozornění: Používání nevhodných akumulátorů může vést k chybným funkcím nebo k poškození nářadí.

Vložte nabitý akumulátor **(16)**. Zajistěte, aby byl akumulátor zcela vložený.

Pro odejmutí akumulátoru **(16)** ze stroje stiskněte odjišťovací tlačítko akumulátoru **(25)** a akumulátor vytáhněte ven.

Nabíjení akumulátoru

- ▶ **Dbejte na správné síťové napětí! Napětí zdroje proudu musí souhlasit s údaji na typovém štítku nabíječky. Nabíječky označené 230 V mohou být provozovány i při 220 V.**

Akumulátor je vybavený kontrolou teploty, jež dovolí nabíjení pouze v rozsahu teploty mezi 0 °C a 35 °C. Tím se dosáhne vysoké životnosti akumulátoru.

Upozornění: Akumulátor se dodává částečně nabitý. Pro zaručení plného výkonu akumulátoru jej před prvním nasazením v nabíječce zcela nabijte.

Akumulátor Li-ion lze bez zkrácení životnosti kdykoli nabít. Přerušení procesu nabíjení akumulátoru neškodí.

Lithium-iontový akumulátor je díky „Electronic Cell Protection (ECP)“ chráněn proti hlubokému vybití. Při vybitém akumulátoru se výrobek pomocí ochranného obvodu vypne: Zahradní nářadí už dále nepracuje.

Po automatickém vypnutí výrobku už dále netlačte na spínač. Akumulátor se může poškodit.

Řiďte se pokyny pro likvidaci akumulátoru.

Proces nabíjení

Proces nabíjení začíná, jakmile se síťová zástrčka nabíječky zastrčí do zásuvky a akumulátor **(16)** vloží do nabíječky.

Díky inteligentnímu způsobu nabíjení se automaticky rozpozná stav nabití akumulátoru a v závislosti na teplotě a napětí akumulátoru zvolí optimální nabíjecí proud.

Tím se šetří akumulátor a zůstává při uložení v nabíječce vždy zcela nabitý.

Montáž a napnutí pilového řetězu (viz obrázky B1 – B7)

- ▶ **Při montáži nepoužívejte žádný nástroj.**
- ▶ **Během práce pravidelně kontrolujte napnutí řetězu.** Používání prořezávací pily s nesprávně vyrovnaným nebo nesprávně napnutým řetězem může vést k prasknutí řetězu, zpětnému rázu a / nebo zraněním.
- ▶ **Zejména u nových pilových řetězů je třeba zpočátku počítat se zvýšeným protažením.**
- ▶ **Pilový řetěz nenapínejte, je-li silně zahřátý, protože se po ochlazení stáhne a poté doléhá na lištu příliš napjatě.**
- ▶ **Použijte pouze pilové řetězy s tloušťkou hnačící článku (šířkou drážky) 1,1 mm.**
 - Prořezávací pilu položte na rovnou plochu.
 - Zajistěte, aby bylo napínací kolo **(2)** zcela otočné proti směru hodinových ručiček.
 - Zasuňte pilový řetěz **(14)** do mezery lišty **(15)**. Dbejte přitom na správný směr běhu; k tomu porovnejte pilový řetěz se symbolem směru běhu a směru řezu **(19)**.

- Umístěte lištu **(15)** na upevňovací čep **(21)** a položte články řetězu okolo řetězového kola **(24)**.
- Zkontrolujte, zda jsou všechny díly dobře umístěny a podržte lištu s pilovým řetězem v této poloze. Použijte magnet **(20)** jako doplňkovou podporu při vyrovnání řetězové lišty.
- Otáčejte napínací kolo **(2)** ve směru hodinových ručiček, až je řetěz částečně napnutý.
- Nasadte SDS-kryt **(11)** a otáčejte napínací knoflík **(12)** ve směru hodinových ručiček, až je kryt částečně zajištěný.
- Otáčejte napínací kolo **(2)** ve směru hodinových ručiček (+), až je dosaženo správného napnutí řetězu. Pilový řetěz **(14)** je správně napnutý, pokud jej lze nadzvednout o ca. 2–3 mm.
- Pokud je dosaženo správného napnutí, otáčejte napínací knoflík **(12)** ve směru hodinových ručiček, až pevně sedí a třmen na napínacím knoflíku **(12)** sklopte dolů. Řetězová lišta je v nastavené poloze zafixovaná. Napínací kolo **(2)** dále neotáčejte.
- Pokud je řetěz příliš silně napnutý, vyklopte třmen na napínacím knoflíku **(12)** nahoru a zčásti jej otočte proti směru hodinových ručiček. Otočte napínací kolo ve směru (-) a opakujte kroky pro napnutí.

Mazání pilového řetězu (viz obrázek C)

Během provozu se pilový řetěz olejem na řetězy nemaže automaticky.

Před každým použitím zkontrolujte pilový řetěz a manuálně naneste olej.

Provoz prořezávací pily bez řetězového oleje vede k poškozením prořezávací pily.

Životnost pilového řetězu a výkon řezání závisí na optimálním mazání.

Upozornění: Výhradně používejte biologicky rychle odbouratelné látky pro mazání řetězů (podle RAL-UZ48), aby se zabránilo poškození prořezávací pily. Nikdy nepoužívejte recyklovaný nebo starý olej. Při použití nepřipustného oleje zaniká záruka.

Nanesení oleje na pilový řetěz:

- Než řetěz naolejujete, odstraňte akumulátor.
- Když nanášíte olej na pilový řetěz, vždy noste rukavice.
- Položte prořezávací pilu na vhodnou plochu, krytem **(11)** nahoru.
- Naneste olej do oblasti mezi lištou a pilovým řetězem.
- Znovu nasadte akumulátor. Prořezávací pilu krátce zapněte, aby se olej rovnoměrně rozdělil na vodící lištu a pilový řetěz.

Provoz

Zapnutí - vypnutí (viz obrázek E)

Zapnutí

Odstraňte kryt řetězu **(13)** a nasad'te nabitý akumulátor.

Prořezávací pilu držte oběma rukama, jedna ruka na zadní rukojeti **(6)** a jedna ruka na přídatné rukojeti **(3)**.

Stiskněte blokování zapnutí **(4)** a poté spínač **(5)**.

Jakmile se pilový řetěz **(14)** pohybuje, blokování zapnutí **(4)** opět uvolněte.

Vypnutí

Uvolněte spínač **(5)**, pilový řetěz **(14)** přejde do stavu klidu.

Pokud pilový řetěz **(14)** nezastaví poté, co jste spínač **(5)** uvolnili, obraťte se na Váš zákaznický servis Bosch.

Odstraňte akumulátor a natáhněte kryt řetězu **(13)**.

Práce s prořezávací pilou

- ▶ **Před použitím si vždy přečtete návod k obsluze a bezpečnostní upozornění.**
- ▶ **Nikdy neprovozujte stroj s vadným ochranným vybavením nebo bez ochranného vybavení, jako je např. ochrana před běžícím pilovým řetězem.**
- ▶ **Vždy zkontrolujte stav prořezávací pily a řetězu. Je pilový řetěz namazaný olejem? Viz odstavec "Mazání pilového řetězu". Prořezávací pilu používejte jen pokud je v bezvadném stavu. Na prořezávací pile neprovádějte žádné změny.**
- ▶ **Vždy zkontrolujte, zda je prořezávací pila správně smontovaná, viz odstavec "Montáž a napnutí pilového řetězu".**
- ▶ **Kontrolujte, zda je ochrana řetězu před běžícím pilovým řetězem správně polohovaná. Pokud je ochrana řetězu před běžícím pilovým řetězem vadná a nevrací se do své normální polohy, obraťte se na Váš zákaznický servis Bosch.**
- ▶ **Vždy noste vhodný oděv a osobní ochranné vybavení.**
- ▶ **Noste ochranné brýle, ochranu sluchu a ochranné rukavice. Vhodný oděv snižuje nebezpečí zranění dané odmrštěným řezaným materiálem a náhodným dotekem řetězu pily.**
- ▶ **Vždy dbejte na to, aby v okolí nebyly překážky a nebyly zde žádné nezúčastněné osoby.**
- ▶ **Prořezávací pilu používejte vždy na stabilním, rovném podloží. Prořezávací pilu používejte vždy za dobrých světelných podmínek.**
- ▶ **Nikdy nepoužívejte prořezávací pilu na žebříku nebo nad úrovní ramen.**
- ▶ **Nikdy nepracujte příliš daleko napřáhnutí nebo s nataženými pažemi.**
- ▶ **Prořezávací pilu držte vždy pevně oběma rukama.**
- ▶ **Bud'te opatrní s olejem na uchopovacích plochách a rukavicích.**
- ▶ **Při řezání ošetřeného dřeva používejte ochrannou masku proti prachu.**
- ▶ **Zkontrolujte, aby se v oblasti řezání nenacházel žádný elektrický kabel.**

Obecné jednání (viz obrázek G)

- Začínající uživatelé by si měli vyzkoušet řezání kmenů na koze pro řezání dřeva.
- Prořezávací pilu držte na boku svého těla, svou upřednostňovanou rukou.
- Pohyblivá ochrana řetězu (1) je namontovaná kvůli ochraně přídavné rukojeti. Tato ochrana se pohybuje nahoru, když nástroj řeže skrz dřevo. Po řezání se ochrana řetězu (1) vrací do své výchozí polohy.
- Pilový řetěz musí před kontaktem se dřevem běžet plnou rychlostí.
- Při řezání netlačte silou na pilový řetěz, nýbrž nechte jej pracovat.
- Prořezávací pilu odstraňujte z nedokončeného řezu s běžícím pilovým řetězem.
- Pozor na konec pilového řezu. Jakmile prořezávací pila volně dořízla, změni se neočekávaně tíhová síla. Je zde nebezpečí zranění pro nohy a chodidla.

Zpětný ráz pily (viz obrázek H)

Nikdy neodstraňujte ani nepozměňujte ochranu řetězu!

Pila je vybavená ochranou před běžícím pilovým řetězem pro zamezení zpětnému rázu, když je špička pily nedopatřením přitlačena proti dřevu.

Pod zpětným rázem pily se rozumí náhlý ráz běžící prořezávací pily nahoru a zpět, který může nastat při dotyku špičky lišty s řezaným materiálem nebo při sevřeném řetězu.

Pokud se vyskytne zpětný ráz pily, reaguje prořezávací pila nepředvídaným chováním a způsobem a může zapříčinit těžká poranění obsluhy nebo osobám, které stojí v oblasti řezání.

Boční řezy, příčné a podélné řezy se musejí provádět se zvláštní opatrností, v nebezpečných situacích uvolněte spínač (5), aby se zabránilo poraněním.

Pro zabránění zpětnému rázu pily:

- Prořezávací pilu nasazujte tak ploše, jak je to jen možné.
- Nikdy nepracujte s vytahaným nebo silně opotřebeným pilovým řetězem.
- Tupý pilový řetěz vyměňte.

Hledání závad

Pokud Vaše elektronářadí nefunguje bezvadně, následující tabulka Vám ukáže příznaky závad, možné příčiny a též opatření k nápravě. Nemůžete-li tím problém identifikovat a odstranit, obraťte se na Váš servis.

Pozor: Před hledáním závady elektronářadí vypněte a odejměte akumulátor.

| Příznak | Možná příčina | Odstranění |
|-------------------------|----------------------------------|--|
| Prořezávací pila neběží | Vybitý akumulátor | Akumulátor nabijte, viz též „Upozornění k nabíjení“ |
| | Akumulátor není správně nasazený | Zajistěte, aby oba stupně zajištění zapadly |
| | Projevila se motorová ochrana | Motor nechte vychladnout |
| | Příliš studený/horký akumulátor | Akumulátor nechte ohřát/ochladit |
| | Příliš silné napnutí řetězu | Pilový řetěz uvolněte, viz též „Montáž a napnutí pilového řetězu“. |

- Nikdy neřežte nad úroveň ramen.
- Nikdy neřežte špičkou lišty.
- Prořezávací pilu držte vždy pevně oběma rukama.
- Vždycky používejte firmou Bosch schválené pilové řetězy potlačující zpětné rázy.
- Dbejte na správné napnutí řetězu.

Řezání kmenů / palivového dřeva (viz obrázky I1 a I2)

- Pro řezání kmenů použijte řezací kozu, která stojí na rovném a pevném podloží.
- Řežte pouze dřevo nebo dřevěné předměty. Při řezání dávejte pozor, abyste nezasáhli kameny, hřebíky apod., poněvadž tyto mohou být odmrštěny, mohou poškodit řetěz nebo vést k těžkým zraněním obsluhy nebo okolo stojících osob.
- Kmeny před řezáním vždy zajistěte.
- Kmeny řežte vždy vně míst podepření, aby se zabránilo, že se kmen prolomí a sevře řetěz.
- Dbejte na to, aby pilový řetěz nikdy nepřišel do kontaktu se zemí nebo vybavením pracoviště.
- Kvůli nebezpečí klopýtnutí dávejte pozor na pařezy, větve, kořeny apod.
- Nedoporučuje se řezat dřevo větší, než je výkonnost řezání uvedená v technických datech (130 mm).

Odvětvování větví nebo stromů (viz obrázek J)

- Pod odvětvěním se rozumí oddělení větví od pokáceného stromu nebo velké větve.
- Nechte větší, dolů směřující větve, které strom podepírají, prozatím stát.
- Menší větve odstraňte v jednom řezu.
- Buďte opatrní při řezání větví / odnoží, mohou odpružit nazpět.
- Nikdy nepoužívejte prořezávací pilu na žebříku nebo nad úroveň ramen.
- Proces řezání je optimalizovaný, pokud rychlost řetězu zůstává během řezání konstantní.

| Příznak | Možná příčina | Odstranění |
|---|---|--|
| Pilový řetěz se nepohybuje | Vybitý akumulátor | Akumulátor nabijte, viz též „Upozornění k nabíjení“ |
| | Vadné elektronářadí | Obráťte se na autorizovaný zákaznický servis Bosch |
| | Ucpaný prostor pod SDS-krytem | Viz „Údržba a čištění“ |
| | Na pilovém řetězu není olej | Pilový řetěz dopněte (viz též „Montáž a napnutí pilového řetězu“) a naolejujte (viz též „Mazání pilového řetězu“). |
| Prořezávací pila pracuje nepravidelně | Interní uvolněný kontakt | Obráťte se na autorizovaný zákaznický servis Bosch |
| | Vadný spínač (5) | Obráťte se na autorizovaný zákaznický servis Bosch |
| Pilový řetěz je suchý | Na pilovém řetězu není olej | Pilový řetěz naolejujte; viz též „Mazání“. |
| Horký pilový řetěz/ vodící lišta | Na pilovém řetězu není olej | Pilový řetěz naolejujte; viz též „Mazání“. |
| | Příliš silné napnutí řetězu | Pilový řetěz uvolněte, viz též „Montáž a napnutí pilového řetězu“. |
| | Tupý pilový řetěz | Pilový řetěz nahrad'te |
| Prořezávací pila škube, vibruje nebo neřeže správně | Příliš nízké napnutí řetězu | Pilový řetěz uvolněte, viz též „Montáž a napnutí pilového řetězu“. |
| | Tupý pilový řetěz | Pilový řetěz nahrad'te |
| | Opotřebený pilový řetěz | Pilový řetěz nahrad'te |
| | Pilové zuby ukazují do špatného směru | Pilový řetěz namontujte správně |
| Silné vibrace/hluk | Vadné elektronářadí | Obráťte se na autorizovaný zákaznický servis Bosch |
| Příliš krátká doba řezání na jedno nabití akumulátoru | Příliš velké tření kvůli chybějícímu mazání | Pilový řetěz naolejujte; viz též „Mazání“. |
| | Znečištěný pilový řetěz | Pilový řetěz vyčistěte |
| | Špatná technika řezání | Viz „Práce s prořezávací pilou“ |
| | Akumulátor není zcela nabitý | Akumulátor nabijte, viz též „Upozornění k nabíjení“ |
| | Akumulátor vně přípustného rozsahu teploty | Nechte akumulátor ohřát na teplotu místnosti (uvnitř přípustného rozsahu teploty 0–45 °C) |
| Pilový řetěz se pohybuje pomalu | Vybitý akumulátor | Akumulátor nabijte, viz též „Upozornění k nabíjení“ |
| | Akumulátor vně přípustného rozsahu teploty | Nechte akumulátor ohřát na teplotu místnosti (uvnitř přípustného rozsahu teploty 0–45 °C) |

Údržba a servis

Údržba a čištění

- **Před všemi pracemi na zahradním nářadí (např. údržba, výměna nástrojů atd.) a též při jeho přepravě a uskladnění odejměte ze zahradního nářadí akumulátor.** Při neúmyslném stlačení spínače existuje nebezpečí zranění.

Upozornění: Následující údržbové práce provádějte pravidelně, aby bylo zaručeno dlouhé a spolehlivé používání. Udržujte elektronářadí a větrací otvory čisté, aby se pracovalo dobře a bezpečně. Prořezávací pilu pravidelně kontrolujte na zjevné závady jako volný nebo poškozený pilový řetěz a opotřebený nebo poškozený konstrukční díly.

Zkontrolujte, zda jsou kryty a ochranné přípravy nepoškozené a správně namontované. Před použitím proveďte případně nutnou údržbu a opravu.

Po pracovním procesu/uskladnění

Pokud prořezávací pilu nepoužíváte, nasad'te kryt řetězu (13) na lištu (15), aby se zabránilo zraněním. Pilový řetěz (14) může být díky nežádoucím nárazům či škrábancům tupý.

Než výrobek na delší čas uložíte, očistěte pilový řetěz (14) a lištu (15), aby se zabránilo zadření dílů.

Tvarované plastové těleso prořezávací pily očistěte pomocí měkkého kartáče a čistého hadříku. Nepoužívejte vodu, rozpouštědla ani lešticí prostředky. Odstraňte všechny

nečistoty, zvláště z větracích otvorů motoru. Pro vyčištění Vaší prořezávací pily nepoužívejte žádný vysokotlaký čistič.

Pro odstranění usazenin odstraňte kryt (11), lištu (15) a pilový řetěz (14) a vyčistěte je pomocí kartáče.

Prostor pod krytem (11), řetězové kolo (24) a upevnění lišty zbavte kartáčem od všech přilnutých částic.

Pokud má být prořezávací pila uskladněna po delší dobu, očistěte pilový řetěz (14) a lištu (15). Prořezávací pilu uskladňujte s krytem řetězu (13) na bezpečném a suchém místě mimo dosah dětí.

Na prořezávací pilu neodkládejte žádné další předměty.

Udržujte prořezávací pilu při skladování a během používání daleko od velkých zdrojů tepla.

Prořezávací pilu uskladňujte na bezpečném, suchém místě a mimo dosah dětí.

Na elektronářadí neprovádějte žádné změny. Nepřípustné změny mohou negativně ovlivnit bezpečnost Vašeho elektronářadí a vést k zesílenému hluku a vibracím.

Výměna a ostření pilového řetězu

- Pilový řetěz se může při delším používání nebo při kontaktu s jinými předměty než je dřevo otupit.
- Pro optimální výkon a bezpečnost je zapotřebí ostrý pilový řetěz.
- Pilový řetěz nikdy neostřete sami, ledaže s tím máte zkušenosti.
- Pilový řetěz nahradte pilovým řetězem z příslušenství Bosch nebo jej nechte odborně nabrousit.

Zákaznická služba a poradenství ohledně použití

Zákaznická služba zodpoví vaše dotazy k opravě a údržbě vašeho výrobku a též k náhradním dílům. Rozkladové výkresy a informace o náhradních dílech najdete také na:

www.bosch-pt.com

V případě dotazů k našim výrobkům a příslušenství vám ochotně pomůže poradenský tým Bosch.

V případě veškerých otázek a objednávek náhradních dílů bezpodmínečně uveďte 10místné věcné číslo podle typového štítku výrobku.

Czech Republic

Robert Bosch odbytová s.r.o.

Bosch Service Center PT

K Vápence 1621/16

692 01 Mikulov

Na www.bosch-pt.cz si si můžete objednat opravu Vašeho stroje nebo náhradní díly online.

Tel.: +420 519 305700

Fax: +420 519 305705

E-Mail: servis.naradi@cz.bosch.com

www.bosch-pt.cz

Další adresy servisů najdete na:

www.bosch-pt.com/serviceaddresses

Přeprava

Doporučené lithium-iontové akumulátory podléhají požadavkům zákona o nebezpečných nákladech. Tyto

akumulátory mohou být bez dalších podmínek přepravovány uživatelem po silnici.

Při zaslání prostřednictvím třetí osoby (např.: letecká přeprava nebo spedice) je třeba brát zřetel na zvláštní požadavky na balení a označení. Zde musí být při přípravě zásilky nezbytně přizván expert na nebezpečné náklady.

Akumulátory zasílejte pouze tehdy, pokud není poškozený kryt. Otevřené kontakty přelepte lepicí páskou a akumulátor zabalte tak, aby se v obalu nemohl pohybovat. Dodržujte také případné další národní předpisy.

Likvidace



Výrobky, akumulátory, příslušenství a obaly mají být dodány k opětovnému zhodnocení nepoškozujícím životní prostředí.



Výrobky a akumulátory/baterie nevyhazujte do domovního odpadu!

Pouze pro země EU:

Podle evropské směrnice 2012/19/EU musejí být neupotřebitelné výrobky a podle evropské směrnice 2006/66/ES vadné nebo opotřebované akumulátory/baterie odděleně shromážděny a dodány k opětovnému zhodnocení nepoškozujícím životní prostředí.

Při nesprávné likvidaci mohou odpadní elektrická a elektronická zařízení kvůli případnému obsahu nebezpečných látek poškodit životní prostředí a lidské zdraví.

Akumulátory/baterie:

Lithium-iontové:

Dodržujte pokyny uvedené v části Přeprava (viz „Přeprava“, Stránka 157).

Slovenčina

Bezpečnostné pokyny

Vysvetlenie obrázkových symbolov



Prečítajte si Návod na používanie



Všeobecné upozornenie na nebezpečenstvo.



Nepoužívajte v daždi



Držte pílu na konáre vždy oboma rukami.



Venujte pozornosť spätnému rázu píly na konáre a vyvarujte sa píleniu s hrotom lyžiny.



Udržiavajte svoje ruky mimo pohybujúcej sa reťaze.



Noste ochranu očí a sluchu.



Používajte vhodné pracovné rukavice.



VAROVANIE: Pred prácou údržby odpojte akumulátor.

Všeobecné bezpečnostné upozornenia pre elektrické náradie

⚠ VÝSTRAHA Prečítajte si všetky bezpečnostné upozornenia, pokyny, ilustrácie

a špecifikácie dodané s týmto elektrickým náradím.

Nedodržanie všetkých uvedených pokynov môže mať za následok úraz elektrickým prúdom, požiar a/alebo ťažké poranenie.

Tieto výstražné upozornenia a bezpečnostné pokyny starostlivo uschovajte na budúce použitie.

Pojem „elektrické náradie“ používaný v nasledujúcom texte sa vzťahuje na elektrické náradie napájané zo siete (s prívodnou šnúrou) a na elektrické náradie napájané akumulátorovou batériou (bez prívodnej šnúry).

Bezpečnosť na pracovisku

- ▶ **Pracovisko vždy udržiavajte čisté a dobre osvetlené.** Neporiadok a neosvetlené priestory pracoviska môžu mať za následok pracovné úrazy.
- ▶ **Nepoužívajte elektrické náradie vo výbušnom prostredí, napr. tam, kde sa nachádzajú horľavé kvapaliny, plyny alebo horľavý prach.** Ručné elektrické náradie vytvára iskry, ktoré by mohli zapáliť prach alebo výpary.
- ▶ **Nedovoľte deťom a iným nepovolánym osobám, aby sa počas používania elektrického náradia zdržiavali v blízkosti pracoviska.** Pri rozptyľovaní môžete stratiť kontrolu nad náradím.

Bezpečnosť na pracovisku

- ▶ **Zástrčka prívodnej šnúry elektrického náradia musí zodpovedať použitej zásuvke. V žiadnom prípade nijako nemeňte zástrčku. S uzemneným elektrickým náradím nepoužívajte ani žiadne zástrčkové adaptéry.** Neupravené zástrčky a vhodné zásuvky znižujú riziko úrazu elektrickým prúdom.

- ▶ **Vyhýbajte sa telesnému kontaktu s uzemnenými povrchovými plochami, ako sú napr. potrubia, vykurovacie telesá, sporáky a chladničky.** Ak je vaše telo uzemnené, hrozí zvýšené riziko úrazu elektrickým prúdom.
- ▶ **Nevystavujte elektrické náradie dažďu ani vlhkosti.** Vniknutie vody do ručného elektrického náradia zvyšuje riziko úrazu elektrickým prúdom.
- ▶ **Nepoužívajte prívodnú šnúru na iné než určené účely: na nosenie ručného elektrického náradia, ani na jeho zavesenie a zástrčku nevyberajte zo zásuvky ťahaním za prívodnú šnúru. Udržiavajte sieťovú šnúru mimo dosahu horúcich telies, oleja, ostrých hrán alebo pohybujúcich sa súčastí.** Poškodené alebo zauzlené prívodné šnúry zvyšujú riziko úrazu elektrickým prúdom.
- ▶ **Keď pracujete s elektrickým náradím vonku, používajte len také predlžovacie káble, ktoré sú schválené aj na používanie vo vonkajších priestoroch.** Použitie predlžovacieho kábla, ktorý je vhodný na používanie vo vonkajšom prostredí, znižuje riziko úrazu elektrickým prúdom.
- ▶ **Ak sa nedá vyhnúť použitiu elektrického náradia vo vlhkom prostredí, použite ochranný spínač pri poruchových prúdoch.** Použitie ochranného spínača pri poruchových prúdoch znižuje riziko úrazu elektrickým prúdom.

Bezpečnosť osôb

- ▶ **Buďte ostražití, sústreďte sa na to, čo robíte, a s elektrickým náradím pracujte uvažlivo. Nepracujte s elektrickým náradím, ak ste unavení alebo ak ste pod vplyvom drog, alkoholu alebo liekov.** Krátka nepozornosť pri používaní elektrického náradia môže mať za následok vážne poranenia.
- ▶ **Používajte osobné ochranné prostriedky. Vždy používajte ochranné okuliare.** Používanie osobných ochranných prostriedkov, ako je ochranná dýchacia maska, bezpečnostná pracovná obuv, ochranná prilba alebo chrániče sluchu, podľa druhu elektrického náradia a spôsobu jeho použitia znižuje riziko zranenia.
- ▶ **Vyhýbajte sa neúmyselnému uvedeniu elektrického náradia do činnosti. Pred zasunutím zástrčky do zásuvky a/alebo pred pripojením akumulátora, pred chytaním alebo prenášaním elektrického náradia sa vždy presvedčte, či je elektrické náradie vypnuté.** Prenášanie elektrického náradia so zapnutým vypínačom alebo pripojenie zapnutého elektrického náradia k elektrickej sieti môže mať za následok nehodu.
- ▶ **Kým zapnete elektrické náradie, odstráňte z neho nastavovacie pomôcky alebo kľúče na skrutky.** Nastavovací nástroj alebo kľúč, ktorý sa nachádza v rotujúcej časti elektrického náradia, môže spôsobiť vážne poranenia osôb.
- ▶ **Vyhýbajte sa abnormálnym polohám tela. Dbajte na pevný postoj a neustále udržiavajte rovnováhu.** Takto budete môcť lepšie kontrolovať ručné elektrické náradie v neočakávaných situáciách.

- ▶ **Pri práci noste vhodný pracovný odev. Nenoste voľné odevy ani šperky. Dbajte, aby sa vlasy, odev a rukavice nedostali do blízkosti pohyblivých súčastí.** Voľný odev, dlhé vlasy alebo šperky sa môžu zachytiť do rotujúcich častí elektrického náradia.
- ▶ **Ak sa dá na ručné elektrické náradie namontovať odsávacie zariadenie a zariadenie na zachytávanie prachu, presvedčte sa, či sú dobre pripojené a správne používané.** Používanie odsávacieho zariadenia a zariadenia na zachytávanie prachu znižuje riziko ohrozenia zdravia prachom.
- ▶ **Dbajte, aby ste pri rutinnom používaní náradia nekonali v rozpore s princípmi jeho bezpečného používania.** Nepozorná práca môže viesť v okamihu k ťažkému zraneniu.

Starostlivé používanie elektrického náradia

- ▶ **Nikdy nepreťažujte elektrické náradie. Používajte elektrické náradie vhodné na daný druh práce.** S vhodným ručným elektrickým náradím budete pracovať lepšie a bezpečnejšie v uvedenom rozsahu výkonu náradia.
- ▶ **Nepoužívajte elektrické náradie, ktoré má pokazený vypínač.** Náradie, ktoré sa už nedá zapnúť alebo vypnúť, je nebezpečné a treba ho zveriť do opravy odborníkovi.
- ▶ **Než začnete náradie nastavovať alebo prestavovať, vymieňať príslušenstvo alebo kým ho odložíte, vždy vytiahnite zástrčku sieťovej šnúry zo zásuvky a/alebo odoberte akumulátor, ak je to možné.** Toto preventívne opatrenie zabraňuje neúmyselnému spusteniu elektrického náradia.
- ▶ **Nepoužívané elektrické náradie uschovávajte tak, aby bolo mimo dosahu detí. Nedovoľte používať toto náradie osobám, ktoré s ním nie sú dôverne oboznámené alebo ktoré si neprečítali tieto pokyny.** Elektrické náradie je nebezpečné, ak ho používajú neskúsené osoby.
- ▶ **Elektrické náradie a príslušenstvo starostlivo ošetrujte. Kontrolujte, či pohyblivé súčasti bezchybne fungujú alebo či nie sú blokované, zlomené alebo poškodené, čo by mohlo negatívne ovplyvniť správne fungovanie elektrického náradia. Pred použitím náradia dajte poškodené súčasti vymeniť.** Vďaka tomu sa predchádza nebezpečným situáciám spôsobeným nedostatočnou údržbou elektrického náradia.
- ▶ **Rezné nástroje udržiavajte ostré a čisté.** Starostlivo ošetrované rezné nástroje s ostrými reznými hranami majú menšiu tendenciu zablokováť sa a ľahšie sa dajú viesť.
- ▶ **Používajte elektrické náradie, príslušenstvo, nastavovacie nástroje a pod. podľa týchto výstražných upozornení a bezpečnostných pokynov. Pri práci zohľadnite konkrétne pracovné podmienky a činnosť, ktorú budete vykonávať.** Používanie elektrického náradia na iný než predpokladaný účel môže viesť k nebezpečným situáciám.
- ▶ **Rukoväti a úchopové povrchy udržiavajte suché, čisté a bez oleja alebo mazacieho tuku.** Šmyklavé rukoväti

a úchopové povrchy neumožňujú bezpečnú manipuláciu a ovládanie náradia v neočakávaných situáciách.

Starostlivé používanie akumulátorového náradia

- ▶ **Akumulátory nabíjajte len v nabíjačkách, ktoré odporúča výrobca akumulátora.** Ak sa používa nabíjačka určená na nabíjanie iného typu akumulátorov, hrozí nebezpečenstvo požiaru.
- ▶ **Do elektrického náradia používajte len špecificky určené akumulátory.** Používanie iných akumulátorov môže mať za následok poranenie a nebezpečenstvo požiaru.
- ▶ **Nepoužívané akumulátory uschovávajte tak, aby sa nemohli dostať do styku s kancelárskymi sponkami, mincami, kľúčmi, klincami, skrutkami alebo s inými drobnými kovovými predmetmi, ktoré by mohli spôsobiť skratovanie kontaktov.** Skrat medzi kontaktmi akumulátora môže mať za následok popálenie alebo vznik požiaru.
- ▶ **Z akumulátora môže pri nesprávnom používaní vytekať kvapalina. Vyhýbajte sa kontaktu s touto kvapalinou. Po náhodnom kontakte opláchnite postihnuté miesto vodou. Ak sa dostane kvapalina z akumulátora do očí, vypláchnite ich a vyhľadajte lekára.** Unikajúca kvapalina z akumulátora môže spôsobiť podráždenie pokožky alebo popálenie.
- ▶ **Nepoužívajte poškodené alebo upravované akumulátory alebo náradie.** Poškodené alebo upravované akumulátory môžu neočakávane reagovať a spôsobiť požiar, výbuch alebo zranenie.
- ▶ **Nevystavujte akumulátory alebo náradie ohňu ani vysokým teplotám.** Vystavenie ohňu alebo teploty nad 130 °C môže spôsobiť výbuch.
- ▶ **Dodržujte pokyny týkajúce sa nabíjania a akumulátory alebo náradie nenabíjajte mimo teplotného rozsahu uvedeného v pokynoch.** Nesprávne nabíjanie alebo teploty mimo špecifikovaného rozsahu môžu poškodiť akumulátor a zvýšiť riziko požiaru.

Servis

- ▶ **Elektrické náradie dávajte opravovať len kvalifikovanému personálu, ktorý používa originálne náhradné súčasti.** Tým sa zaisťuje zachovanie bezpečnosti náradia.
- ▶ **Nikdy neopravujte poškodené akumulátory.** Akumulátor môže opravovať len výrobca alebo autorizovaný servis.

Bezpečnostné pokyny pre pílu na konáre

- ▶ **Udržiavajte pri zapnutej pile na konáre všetky časti tela mimo pílovej reťaze. Pred spustením píly na konáre sa presvedčte, že sa pílová reťaz ničoho nedotýka.** Pri práci s pilou na konáre môže moment nepozornosti viesť k tomu, že pílová reťaz zachytí odev alebo časti tela.
- ▶ **Náradie je určené na obojručné použitie. Držte pílu na konáre vždy jednou rukou za zadnú rukoväť a druhou rukou za prídavnú rukoväť. (pozri obrázok F)**
- ▶ **Držte pílu na konáre iba za izolované plochy na držanie, pretože pílová reťaz môže prísť do kontaktu so**

skrytými elektrickými vedeniami. Kontakt pílovej reťaze s vedením pod napätím môže uviesť kovové časti prístroja pod napätie a môže dôjsť k zásahu elektrickým prúdom.

- ▶ **Používajte ochranné okuliare. Odporúčame používať aj ďalšie ochranné pomôcky na ochranu uší, hlavy, rúk, nôh a chodidiel.** Vhodné ochranné pracovné oblečenie znižuje nebezpečenstvo poranenia odletujúcimi trieskami a náhodným dotykom reťaze píly.
- ▶ **Nepracujte s pilou na konáre na strome, rebriku, zo strechy alebo na nestabilnej podpore.** Prevádzkovanie píly na konáre týmto spôsobom môže viesť k ťažkým poraniam.
- ▶ **Dbajte vždy na pevný postoj a používajte pilu na konáre iba vtedy, keď stojíte na pevnom, bezpečnom a rovnom podklade.** Klzký podklad alebo nestabilné plochy na státie môžu viesť k strate rovnováhy alebo k strate kontroly nad pilou na konáre.
- ▶ **Počítajte pri rezaní napnutého konára s jeho odpružením, resp. vystrelením.** Keď sa uvoľní napnutie v drevných vláknach, môže napnutý konár zasiahnuť obsluhujúcu osobu a/alebo vytrhnúť pilu na konáre spod kontroly.
- ▶ **Mimoriadne opatrne postupujte pri rezaní krovin a mladých stromčekov.** Tento tenký materiál by sa mohol v reťazovej píle zachytiť a udrieť Vás, alebo Vás dostať z rovnovážnej polohy.
- ▶ **Noste pilu na konáre vo vypnutom stave za zadnú rukoväť a pílovú reťaz otočenú dopredu. Pri preprave alebo uschovaní píly na konáre vždy nasuňte kryt reťaz.** Dôsledné zaobchádzanie s pilou na konáre znižuje pravdepodobnosť neúmyselného kontaktu s bežiacou pílovou reťazou.
- ▶ **Riad'te sa pokynmi na mazanie, napnutie reťaze a na výmenu lyžiny a reťaze.** Neodborne napnutá alebo mazaná reťaz sa môže buď roztrhnúť alebo zvýšiť riziko spätného rázu.
- ▶ **Používajte len na pílenie dreva. Nepoužívajte pilu na konáre na práce, pre ktoré nie je určená. Príklad: Nepoužívajte pilu na konáre na rezanie kovu, plastu, muriva alebo na rezanie stavebných materiálov, ktoré nie sú z dreva.** Použitie píly na konáre na práce, ktoré sú v rozpore s určením, môže viesť k nebezpečným situáciám.
- ▶ **Táto píla na konáre nie je určená na rúbanie stromov.** Použitie píly na konáre na iné než určené práce a postupy môže spôsobiť ťažké poranenia obsluhujúcej osoby a okolostojacich osôb.
- ▶ **Riad'te sa všetkými pokynmi, keď odstraňujete zaseknutý materiál, skladujete pilu na konáre alebo na nej vykonávate údržbu.** Uistite sa, že je vypnutý spínač a vytiahnutý akumulátor.
- ▶ **Príčiny spätného rázu a zabránenie spätnému rázu:**
 - Spätný ráz (spätný úder) sa môže vyskytnúť vtedy, keď sa hrot vodiacej lišty dotkne nejakého predmetu, alebo keď sa drevo ohne a reťazová píla sa v reze zablokuje.
 - Dotyk hrotom vodiacej lišty môže mať v mnohých prípadoch za následok neočakávanú reakciu smerujúcu doza-

du, pri ktorej sa vodiaca lišta vymršťí smerom hore a udrie smerom k obsluhujúcej osobe.

– Zablokovanie pílovej reťaze na hornej hrane vodiacej lišty môže lištu prudko vymršťí smerom k obsluhujúcej osobe.

– Každá z týchto reakcií môže mať za následok stratu Vašej kontroly nad pilou, následkom čoho by ste sa mohli vážne zraniť. Nespoliehajte sa výlučne na bezpečnostné zariadenia, ktoré sú zabudované v píle na konáre. Ako používateľ píly na konáre by ste mali vykonať rôzne opatrenia, aby ste mohli pracovať bez nebezpečenstva úrazu a poranenia.

Spätný ráz je dôsledkom nesprávneho alebo chybného použitia píly na konáre. Môžete mu zabrániť prijatím vhodných preventívnych bezpečnostných opatrení, ktoré sú opísané následne:

- ▶ **Držte pilu oboma rukami, pričom palce a prsty obopínajú rukoväť píly na konáre. Dajte svoje telo a horné končatiny do takej polohy, v ktorej dokážete odolať silám spätného rázu.** V prípade uskutočnenia vhodných opatrení môže obsluhujúca osoba sily spätného rázu zvládnuť. Nikdy nepúšťajte pilu na konáre pílu z rúk.
- ▶ **Vyhýbajte sa neprirodzenému držaniu tela a nikdy nepíľte nad výškou ramien.** Zabráňte tým neúmyselnému kontaktu so špičkou lišty a budete mať aj lepšiu kontrolu nad pilou na konáre v neočakávaných situáciách.
- ▶ **Používajte výlučne iba výrobcom predpísané náhradné vodiace lišty a pílové reťaze.** Nesprávne náhradné vodiace lišty a pílové reťaze môžu mať za následok roztrhnutie reťaze alebo vyvolať spätný ráz.
- ▶ **Riad'te sa pokynmi výrobcu, čo sa týka brúsenia a údržby pílovej reťaze.** Príliš nízke obmedzovače hĺbky zvyšujú možnosť vzniku spätného rázu.

Ďalšie bezpečnostné pokyny

- ▶ **Toto elektrické náradie nie je určené na používanie pre osoby (vrátane detí) s obmedzenými psychickými, senzorickými a duševnými schopnosťami alebo s nedostatočnými skúsenosťami a/alebo s nedostatočnými vedomosťami. Ibaže by boli pod dohľadom osoby zodpovedajúcej za ich bezpečnosť, alebo od nej dostali pokyny, ako majú elektrické náradie používať.** Dávajte pozor na deti, aby ste vylúčili možnosť, že sa budú s týmto náradím hrať.
- ▶ **Postarajte sa o to, aby boli pri používaní na náradí vždy namontované ochranné prvky a rukoväť.** Nikdy sa nepokúšajte používať neúplne zmontované náradie alebo náradie s neschválenými modifikáciami.
- ▶ **Dajte vždy pozor na to, aby bola reťaz v správnej polohe.** Nesprávna poloha reťaze môže mať za následok pretrhnutie reťaze, spätný ráz a/alebo ťažké poranenie.
- ▶ **Noste pri práci s pilou na konáre vždy robustné pracovné nohavice.**
- ▶ **Táto píla na konáre nie je určená na pílenie, resp. rezanie, ktoré sú vedené zdola nahor.** Použitie píly na konáre na iné účely, než na určené práce, môže spôsobiť nebezpečné situácie.

Pokyny pre optimálne zaobchádzanie s akumulátorom

- ▶ **Postarajte sa o to, aby bol produkt vždy vypnutý, keď doň budete vkladáť akumulátor.** Vkladanie akumulátorov do záhradníckeho náradia, ktoré je zapnuté, môže zapríčiť úraz.
- ▶ **Používajte do tohto náradia len určené akumulátory značky Bosch.** Používanie iných akumulátorov môže mať za následok poranenie alebo spôsobiť požiar.
- ▶ **Akumulátor neotvárajte.** Hrozí nebezpečenstvo skratu.



Chránite akumulátor pred horúcou (napr. aj pred trvalým slnečným žiarením), pred ohňom, vodou a vlhkosťou. Hrozí nebezpečenstvo výbuchu.



- ▶ **Ak zariadenie nepoužívate, uchovávajte nepoužívaný akumulátor mimo kancelárskych spíniek, mincí, kľúčov, klincov, skrutiek alebo iných malých kovových predmetov, ktoré by mohli spôsobiť premostenie kontaktov.** Skrat medzi kontaktmi akumulátora môže mať za následok popálenie alebo požiar.
- ▶ **V prípade jeho poškodenia alebo neodborného použitia môžu z akumulátora unikáť škodlivé výpary.** Zabezpečte prívod čerstvého vzduchu a pri ťažkostiach vyhľadajte lekára. Výpary môžu dráždiť dýchacie cesty.
- ▶ **Akumulátor používajte len v produktoch výrobcu.** Len tak bude akumulátor chránený pred nebezpečným preťažením.
- ▶ **Špicatými predmetmi, ako napr. klince alebo skrutkovače alebo pôsobením vonkajšej sily môže dôjsť k poškodeniu akumulátora.** Vo vnútri môže dôjsť ku skratu a akumulátor môže začať horieť, môže z neho unikáť dym, môže vybuchnúť alebo sa prehriať.
- ▶ **Akumulátor neskratujte.** Hrozí nebezpečenstvo výbuchu.
- ▶ Chránite akumulátor pred vlhkosťou a vodou.
- ▶ Skladujte toto záhradné náradie pri rozsahu teploty od -20 °C do 50 °C. Nenechávajte napríklad ležať záhradné náradie v lete v motorovom vozidle.
- ▶ Príležitostne prečistite vetracie štrbiny akumulátora čistým jemným suchým štetcom.

Symby

Nasledujúce symby sú pre čítanie a pochopenie tohto Návodu na používanie veľmi dôležité. Dobré si tieto symby a ich významy zapamätajte. Správna interpretácia týchto symbolov Vám bude pomáhať prístroj lepšie a bezpečnejšie používať.

| Symbol | Význam |
|---|--|
|  | Starostlivo preskúmajte oblasť, v ktorej sa má záhradné náradie používať, či sa v nej nenachádzajú divé a domáce zvieratá. Počas prevádzky stroja sa môžu poraniť divé a domáce zvieratá. Dôkladne skontrolujte pracovný priestor stroja |

| Symbol | Význam |
|---|--|
|  | odstráňte všetky kamene, palice, drôty, kosti a iné cudzie predmety. |
|  | Ak pretrváva nebezpečenstvo poranenia padajúcimi konármi, noste ochranu hlavy. |
|  | Udržiavajte deti a iné osoby počas používania náradia mimo jeho dosahu. Pri rozptýlení môžete stratiť kontrolu nad zariadením. |
|  | Smer pohybu |
|  | Smer reakcie |
|  | Hmotnosť |
|  | Zapnutie |
|  | Vypnutie |
|  | Dovolená manipulácia |
|  | Zakázaný druh manipulácie |
|  | Počutelný hluk |
|  | Príslušenstvo/náhradné súčiastky |

Opis výrobku a výkonu



Prečítajte si všetky bezpečnostné pokyny a upozornenia. Nedostatočné dodržiavanie bezpečnostných predpisov a pokynov môže mať za následok zásah elektrickým prúdom, požiar, alebo spôsobiť vážne poranenia.

Preštudujte si aj obrázky v zadnej časti tohto návodu na používanie.

Používanie podľa určenia

Produkt je určený na domáce použitie, a to na pílenie dreva v blízkosti zeme, akým sú konáre, dosky, drevené trámy atď. Rezy môžete vykonávať v smere alebo priečne k vláknam.

Toto elektrické náradie nie je vhodné na pílenie minerálnych materiálov a sadrokartónových dosiek.

Toto elektrické náradie nie je vhodné na pílenie zosponu nahor, ponorné rezy a na rúbanie stromov.

Toto elektrické náradie musíte počas používania ovládať a držať dvoma rukami.

Rozsah dodávky

Vyberte zariadenie opatrne z obalu a skontrolujte, či sú nasledujúce diely kompletne:

- Píla na konáre
- Kryt
- Pílová reťaz
- Čepeľ
- Kryt reťaze
- Olej pre pílovú reťaz (50 ml)
- Návod na použitie

Akumulátor a nabíjačka sú v určitých vyhotoveniach obsiahnuté.

Ak diely chýbajú, alebo sú poškodené, obráťte sa, prosím, na vášho predajcu.

Vyobrazené komponenty

Číslovanie zobrazených komponentov sa vzťahuje na znázornenie elektrického náradia na grafickej strane.

- (1) Chránič reťaze
- (2) Napínací kotúč
- (3) Prídavná rukoväť
- (4) Blokovanie zapnutia pre zapínač/vypínač
- (5) Zapínač/vypínač
- (6) Zadná rukoväť
- (7) Uchytenie akumulátora

- (8) Ukazovateľ stavu nabitia akumulátora
- (9) Ochrana rúk
- (10) Vyhadzovanie triesok
- (11) Kryt
- (12) Upínacia hlava
- (14) Pílová reťaz
- (13) Kryt reťaze
- (15) Lyžina
- (16) Akumulátor^{a)}
- (17) Nabíjačka^{a)}
- (18) Sériové číslo
- (19) Symbol smeru chodu a smeru rezania
- (20) Magnet
- (21) Upevňovací svorník
- (22) Vodiaci drážka lyžiny
- (23) Svorník pre napnutie reťaze
- (24) Reťazové koleso
- (25) Tlačidlo odblokovania akumulátora

a) **Zobrazené alebo popísané príslušenstvo nepatrí do základnej výbavy produktu.**

Technické údaje

| Píla na konáre | | EasyChain 18V-15-7 |
|--|-----|---|
| Číslo predmetu | | 3 600 HB8 9.. |
| Rýchlosť reťaze pri voľnobehu | m/s | 6,95 |
| Dĺžka lyžiny | mm | 150 |
| Kapacita pílenia | mm | 130 |
| Napínanie reťaze bez potreby náradia (SDS) | | ● |
| Typ pílovej reťaze | | 325" – 80BX |
| Hrúbka rezného článku reťaze | mm | 1,1 (0,043") |
| Hmotnosť podľa EPTA-Procedure 01:2014 ^{A)} | | |
| - bez akumulátora | kg | 1,3 |
| - s akumulátorom | kg | 1,7 (1,5 Ah) – 2,0 (6,0 Ah) |
| Sériové číslo | | Pozri sériové číslo (typový štítok) na produkte |
| odporúčaná teplota okolia pri nabíjaní | °C | 0... +35 |
| dovolená teplota okolia počas skladovania | °C | -20... +50 |
| prípustná teplota okolia počas prevádzky ^{B)} | °C | 0... +40 |
| Typ akumulátora | | PBA 18V...W- 1,5 Ah, 2,0 Ah, 2,5 Ah, 4,0 Ah, 6,0 Ah |

A) V závislosti od použitého akumulátora

B) Obmedzený výkon pri teplotách <0 °C.

Informácia o hluku/vibráciách

EasyChain 18V-15-7

Informácie o hlučnosti zisťované podľa normy **EN 62841-4-1**

Hladina hluku zariadenia, hodnotená ako A, je typicky:

| | | |
|------------------------------|-------|------------|
| – Hladina akustického tlaku | dB(A) | 80 |
| – Hladina akustického výkonu | dB(A) | 88 |
| – Nepresnosť merania K | dB | 3,0 |

Noste prostriedky na ochranu sluchu!

Celkové hodnoty vibrácií ah (suma vektorov troch smerov) a nepresnosť merania K zisťované podľa normy **EN 62841-4-1**

| | | |
|---------------------------------|---------|------------|
| – Hodnota emisie vibrácií a_h | m/s^2 | 4,0 |
| – Nepresnosť merania K | m/s^2 | 1,5 |

Uvedená celková hodnota vibrácií (uvedené celkové hodnoty vibrácií) a uvedená hodnota emisie hluku (uvedené hodnoty emisií hluku) bola (boli) odmerané podľa normovanej metódy skúšania a môžete ich využiť na vzájomné porovnávanie elektrického náradia.

Uvedené celkové hodnoty vibrácií a uvedené hodnoty emisie hluku môžu slúžiť aj na predbežný odhad zaťaženia náradia.

Hodnoty emisií vibrácií a emisií hluku počas skutočného používania elektrického náradia sa môžu od uvedených hodnôt odlišovať, a to v závislosti od toho, akým spôsobom sa elektrické náradie používa a aký druh obrobku sa obrába; aby sa stanovili nevyhnutné bezpečnostné opatrenia na ochranu obsluhujúcej osoby, ktoré sú založené na odhade zaťaženia vibráciami počas skutočných podmienok používania (tu treba zohľadniť všetky podiely pracovného cyklu, napríklad doby, počas ktorých je elektrické náradie vypnuté, ako aj také, počas ktorých je síce zapnuté, ale beží bez zaťaženia).

Montáž

Vkladanie/vyberanie akumulátora (pozri obrázok D)

Upozornenie: Ak sa nepoužijú vhodné akumulátory, môže to viesť k nesprávnemu fungovaniu alebo k poškodeniu prístroja.

Vložte nabitý akumulátor (16). Postarajte sa o to, aby bol akumulátor úplne vložený.

Ak chcete akumulátor vybrať (16) z prístroja, stlačte uvoľňovacie tlačidlo (25) a akumulátor vyberte.

Nabíjanie akumulátorov

- ▶ **Všimnite si napätie elektrickej siete! Napätie zdroja prúdu musí mať hodnotu zhodnú s údajmi na typovom štítku nabíjačky. Nabíjačky označené pre napätie 230 V sa smú používať aj s napätím 220 V.**

Akumulátor je vybavený tepelnou poistkou, ktorá dovolí nabíjanie akumulátora len v rozsahu teplôt medzi 0 °C a 35 °C. Vďaka tomu sa dosiahne vyššia životnosť akumulátora.

Upozornenie: Akumulátor sa dodáva v čiastočne nabitom stave. Aby ste zaručili plný výkon akumulátora, pred prvým použitím akumulátor v nabíjačke celkom nabite.

Lítiovo-iónové akumulátory možno kedykoľvek dobíjať bez toho, aby to skrátilo ich životnosť. Prerušenie nabíjania takýto akumulátor nepoškodzuje.

Lítiovo-iónový akumulátor je chránený proti hlbokému vybitiu pomocou elektronickej ochrany článku „Electronic Cell Protection (ECP)“. Keď je akumulátor vybitý, výrobok sa pomocou ochranného obvodu samočinne vypne: Záhradnícke náradie už nepracuje.

Po automatickom vypnutí náradia už viac vypínač nestláčajte. Akumulátor sa môže poškodiť.

Dodržiavajte upozornenia týkajúce sa likvidácie akumulátora.

Nabíjanie

Nabíjací proces začína v okamihu, keď sa zástrčka nabíjačky zasunie do zásuvky a keď sa akumulátor (16) vloží do nabíjačky.

Inteligentné nabíjanie automaticky spozná stav nabitia akumulátora a nabíja ho optimálnym nabíjacím prúdom v závislosti od konkrétnej teploty a napätia akumulátora.

Takýmto spôsobom sa šetrí akumulátor a počas uloženia v nabíjačke zostáva vždy úplne nabitý.

Montáž a napnutie pílovej reťaze (pozri obrázky B1 – B7)

- ▶ **Nepoužívajte na montáž náradie.**
- ▶ **Počas práce pravidelne kontrolujte napnutie reťaze.**
Používanie píly na konári s nesprávne otočenou alebo nesprávne napnutou reťazou môže spôsobiť roztrhnutie reťaze, spätný ráz a/alebo poranenia.
- ▶ **Predovšetkým pri použití nových pílových reťazí musíte na začiatku rátať so zvýšenou rozťažnosťou.**
- ▶ **Nenapínajte pílovú reťaz, keď je silno zohriata, pretože sa po ochladení skráti a potom by bola na lyžine príliš napnutá.**
- ▶ **Používajte iba pílové reťaze s hrúbkou rezného článku (šírka drážky) 1,1 mm.**

- Odložte pílu na konáre pílu na rovnú plochu.
- Uistite sa, že je napínací kotúč (2) úplne otočený proti smeru otáčania hodinových ručičiek.
- Zastrčte pílovú reťaz (14) do škáry lyžiny (15). Dbajte pritom na správny smer chodu; porovnajte pritom pílovú reťaz so symbolom smeru chodu a smeru rezania (19).
- Nasadte lyžinu (15) na upevňovací svorník (21) a položte články reťaze okolo reťazového kolesa (24).
- Skontrolujte, či sú všetky diely dobre umiestnené a držte lyžinu s pílovou reťazou v tejto pozícii. Použite magnet (20) pri vyrovnaní koľajnice reťaze ako dodatočnú podporu.
- Otáčajte napínací kotúč (2) v smere otáčania hodinových ručičiek, kým nebude reťaz čiastočne napnutá.
- Nasadte SDS-kryt (11) a otáčajte upínaciu hlavu (12) v smere otáčania hodinových ručičiek, kým nebude kryt čiastočne zaistený.
- Otáčajte napínacím kotúčom (2) v smere otáčania hodinových ručičiek (+), kým nedosiahnete správne napnutie reťaze. Pílová reťaz (14) je správne nastavená vtedy, ak ju môžete nadvihnúť o cca 2 – 3 mm.
- Keď je dosiahnuté správne napnutie, otáčajte upínaciu hlavu (12) v smere otáčania hodinových ručičiek, kým nebude pevne sedieť a sklopte oblúk na upínacej hlave (12) nadol. Koľajnica reťaze je zafixovaná v nastavenej pozícii. Napínací kotúč (2) viac neotáčajte.
- Ak je reťaz napnutá príliš silno, vyklopte oblúk na upínacej hlave (12) a otočte ho čiastočne proti smeru otáčania hodinových ručičiek. Otočte napínací kotúč v smere (-) a zopakujte kroky na upnutie.

mazanie pílovej reťaze (pozri obrázok C)

Pílová reťaz nie je počas prevádzky automaticky mazaná olejom na reťaze.

Skontrolujte pílovú reťaz pred každým použitím a naneste na ňu olej.

Prevádzkovanie píly na konáre bez oleja na reťaze spôsobí škody na píle na konáre.

Životnosť pílovej reťaze a rezný výkon závisia od optimálneho mazania.

Oznámenie: Používajte výlučne iba biologicky rýchlo odbúrateľné mazivá na reťaze (podľa RAL-UZ48), aby ste zabránili poškodeniu píly na konáre. Nikdy nepoužívajte recyklovaný olej alebo odpadový olej. Pri použití neschváleného oleja prepadá záruka produktu.

Nanášanie oleja na pílovú reťaz:

- Skôr než naniesete na reťaz olej, odstráňte akumulátor.
- Ak budete na reťaz nanášať olej, noste vždy rukavice.
- Položte pílu na konáre na vhodnú plochu s krytom (11) otočeným nahor.
- Naneste olej medzi lyžinu a pílovú reťaz.
- Znovu vložte akumulátor. Krátkodobu zapnite pílu na konáre, aby ste rovnomerne rozdelili olej na vodiacu koľajnicu a pílovú reťaz.

Prevádzka

Zapnutie/vypnutie (pozri obrázok E)

Zapnutie

Odstráňte kryt reťaze (13) a vložte nabitý akumulátor.

Držte pílu na konáre oboma rukami. Jednou rukou za zadnú rukoväť (6) a druhou rukou za prídavnú rukoväť (3).

Stlačte blokovanie zapnutia (4) a následne zapínač/vypínač (5).

Hneď ako sa rozbehne pílová reťaz (14) pustite blokovanie zapnutia (4).

Vypnutie

Pustite zapínač/vypínač (5) a pílová reťaz (14) sa zastaví.

Keď sa pílová reťaz (14) po pustení zapínača/vypínača (5) nezastaví, obráťte sa na váš servis pre zákazníkov Bosch.

Odstráňte akumulátor a nasadte kryt reťaze (13).

Práca s pílou na konáre

- ▶ **Pred použitím si vždy prečítajte návod na obsluhu a bezpečnostné pokyny.**
- ▶ **Nikdy stroj neprevádzkujte s poškodenými, resp. chybnými ochrannými zariadeniami alebo bez ochranných zariadení, ako je napr. ochrana pred bežiacou pílovou reťazou.**
- ▶ **Vždy skontrolujte stav píly na konáre a reťaze. Je pílová reťaz mazaná olejom? Pozri odsek „Mazanie pílovej reťaze“. Používajte pílu na konáre iba vtedy, keď je v bezchybnom stave. Nevykonávajte píle na konáre žiadne zmeny.**
- ▶ **Vždy skontrolujte, či je píla na konáre správne zmontovaná – Pozri odsek „Montáž a napnutie pílovej reťaze“.**
- ▶ **Skontrolujte, či je ochrana pred bežiacou pílovou reťazou správne nastavená. Keď je ochrana pred bežiacou pílovou reťazou poškodená, resp. chybná a nevracia sa späť do normálnej pozície, tak sa obráťte na váš servis pre zákazníkov Bosch.**
- ▶ **Vždy noste vhodný odev a osobné ochranné pracovné prostriedky.**
- ▶ **Noste ochranné okuliare, ochranu sluchu a ochranné rukavice. Vhodný odev znižuje nebezpečenstvo poranenia spôsobeného poletujúcim rezaným materiálom a neúmyselným dotykom pílovej reťaze.**
- ▶ **Dbajte vždy na to, aby bolo okolie bez prekážok a aby sa v okolí nezdržiavali neúčastnené osoby.**
- ▶ **Používajte pílu na konáre vždy na stabilnom a rovnom podklade. Používajte pílu na konáre vždy za dobrých svetelných pomerov.**
- ▶ **Nikdy nepoužívajte pílu na konáre na rebriku alebo nad výškou ramien.**
- ▶ **Nikdy sa príliš nenaťahujte a ani nepracujte s vyrovnanými ramenami.**
- ▶ **Držte pílu na konáre pílu vždy oboma rukami.**

- ▶ **Buďte opatrní v prípade oleja na plochách na držanie a na rukaviciach.**
- ▶ **Používajte pri rezaní. resp. pílení ošetrovaného dreva masku na ochranu proti prachu.**
- ▶ **Skontrolujte a uistite sa, že sa v oblasti rezania, resp. pílenia nenachádza žiaden elektrický kábel.**

Všeobecné správanie (pozri obrázok G)

- Ak pracujete s pílou po prvý krát, mali by ste si pílenie kmeňov navčičiť na tzv. koze.
- Držte pílu na konáre na boku vášho tela uprednostňovanou rukou.
- Pohyblivá ochrana reťaze (1) je namontovaná na ochranu prídavnej rukoväti. Keď náradie a nástroj pília, resp. režu cez drevo, sa táto ochrana pohybuje smerom nahor. Po pílení, resp. rezaní sa ochrana reťaze (1) vráti späť do svojej východiskovej pozície.
- Pred kontaktom pílovej reťaze s drevom, musí byť rozbehnutá na maximálnu rýchlosť.
- Netlačte pri pílení silou na pílový reťaz, ale nechajte ju pracovať.
- Vyťahujte pílu na konáre z nedokončeného rezu vtedy, keď reťaz beží.
- Dávajte na konci rezu pozor. Hneď ako sa píla na konáre prerezala, neočakávane sa zmení ťažová sila. Hrozí nebezpečenstvo pre nohy a chodidlá.

Spätňý ráz píly (pozri obrázok H)

Nikdy neodstráňte ani nemeňte ochranu reťaze! Píla je vybavená ochranou pred bežiacou reťazou, aby zabránila spätnému rázu, keď sa hrot píly neúmyselne pritlačí proti drevu, resp. o drevo.

Pod spätňým rázom píly sa rozumie náhle vyskočenie a spätňý úder bežiackej píly na konáre, ktoré môže vzniknúť pri dotyku hrotu lyžiny s pílením materiálom alebo pri zablokovaní reťazi.

Keď nastane spätňý ráz píly, reaguje píla na konáre nepredvídateľným spôsobom a môže spôsobiť ťažké poranenia obsluhujúcej osoby alebo osôb, ktoré sa nachádzajú v oblasti pílenia.

Bočné rezy, šikmé a pozdĺžne rezy musíte vykonávať s maximálnou opatrnosťou, pustite v nebezpečných situáciách zapínač/vypínač (5), aby ste zabránili poraneniam.

Ako zabrániť spätnému rázu píly:

- Prikladajte pílu na konáre čo najplochšie ako sa dá.
- Nikdy nepracujte s natiahnutou alebo veľmi opotrebovanou pílovou reťazou.
- Vymeňte tupú pílovú reťaz za ostrú.
- Nikdy nepíľte nad výškou ramien.
- Nikdy nepíľte hrotom čepele píly.
- Vždy držte pílu na konáre pevne oboma rukami.
- Vždy používajte pílovú reťaz schválenú firmou Bosch, ktorá znižuje možnosť vzniku spätného rázu.
- Dbajte na správne napnutie reťaze.

Pílenie kmeňov stromov/palivového dreva (pozri obrázky I1 a I2)

- Používajte na pílenie kmeňov tzv. kozu, ktorá stojí na rovnom a pevnom podklade.
- Píľte iba drevo alebo drevené predmety. Dbajte pri pílení vždy na to, aby ste nenarazili na kamene, klinec atď., pretože môžu byť vymrštené, môžu poškodiť reťaz alebo spôsobiť ťažké poranenia obsluhujúcej osoby alebo okolo stojacich osôb.
- Vždy pred pílením zaistite a zabezpečte kmene.
- Píľte kmene vždy mimo miest podopretia, aby ste zabránili zlomeniu kmeňa a privretiu reťaze.
- Venujte pozornosť tomu, aby sa pílová reťaz nikdy nedostala do kontaktu so zemou alebo s vybavením pracoviska.
- Dávajte pozor na nebezpečenstvo zakopnutia o pne, konáre, korene atď.
- Neodporúčame píliť drevo, ktoré je hrubšie ako v technických údajoch uvedená kapacita pílenia, resp. rezania (130 mm).

Obklesenie vetvy alebo stromu (pozri obrázok J)

- Obklesenie znamená odstránenie konárov zo spíleného stromu alebo z veľkej vetvy.
- Nechajte väčšie nadol nasmerované konáre podporujúce strom nedotknuté.
- Odstráňte menšie konáre jedným rezom.
- Buďte pri pílení konárov/vetiev opatrní, pretože môžu „vystreliť“.
- Pílu na konáre nikdy nepoužívajte na rebríku alebo nad výškou ramien.
- Proces pílenia sa optimalizuje, ak rýchlosť reťaze zostane počas pílenia konštantná.

Hľadanie porúch

V prípade, že Vaše ručné elektrické náradie nefunguje bezchybne, v nasledujúcej tabuľke máte zobrazené symptómy jednotlivých porúch, ich možné príčiny a opatrenia na ich odstránenie. Ak nebudete vedieť identifikovať problém a odstrániť vzniknutú poruchu, obráťte sa na svoju autorizovanú servisnú opravovňu.

Upozornenie: Predtým, ako začnete hľadať poruchu, ručné elektrické náradie vypnite a vyberte z neho akumulátor.

| Príznak | Možná príčina | Odstránenie príčiny |
|-----------------------|-------------------|--|
| Píla na konáre nebeží | Vybite akumulátor | Akumulátor nabite, pozri aj „Pokyny pre nabíjanie“ |

| Príznak | Možná príčina | Odstánenie príčiny |
|--|---|--|
| | Akumulátor nie je vložený správne | Postarajte sa o to, aby boli oba blokovacie stupne zaskočené |
| | Zareagovala ochrana motora | Nechajte motor vychladnúť |
| | Príliš studený/horúci akumulátor | Akumulátor nechajte zohriať / vychladnúť |
| | Napnutie reťaze je príliš vysoké | Uvoľnite píllovú reťaz. Pozri tiež „Montáž a napnutie píllovej reťaze“. |
| Píllová reťaz sa nepohybuje | Vybite akumulátor | Akumulátor nabite, pozri aj „Pokyny pre nabíjanie“ |
| | Ručné elektrické náradie je pokazené | Obráťte sa na autorizovaný servis pre zákazníkov spoločnosti Bosch |
| | Plný priestor pod krytom SDS | Pozri „Údržba a čistenie“ |
| | Na píllovej reťazi nie je olej | Dodatočne napnite píllovú reťaz (pozri tiež „Montáž a napnutie píllovej reťaze“) a naolejujte ju (pozri tiež „Mazanie píllovej reťaze“). |
| Píla na konáre pracuje prerušovane | Interný nedokonalý, resp. uvoľnený kontakt | Obráťte sa na autorizovaný servis pre zákazníkov spoločnosti Bosch |
| | Poškodený zapínač/vypínač (5) | Obráťte sa na autorizované servisné stredisko Bosch |
| Píllova reťaz je suchá | Na píllovej reťazi nie je olej | Naolejujte píllovú reťaz; pozri tiež „Mazanie“. |
| Horúca píllová reťaz/vodiaca koľajnica | Na píllovej reťazi nie je olej | Naolejujte píllovú reťaz; pozri tiež „Mazanie“. |
| | Napnutie reťaze je príliš vysoké | Uvoľnite píllovú reťaz. Pozri tiež „Montáž a napnutie píllovej reťaze“. |
| | Tupá píllová reťaz | Vymeňte píllovú reťaz |
| Píla na konáre trhá, vibruje alebo nepíli správne | Napnutie reťaze je príliš nízke | Uvoľnite píllovú reťaz. Pozri tiež „Montáž a napnutie píllovej reťaze“. |
| | Tupá píllová reťaz | Vymeňte píllovú reťaz |
| | Píllová reťaz je opotrebovaná | Vymeňte píllovú reťaz za novú |
| | Zuby píllovej reťaze majú nesprávny smer | Namontujte píllovú reťaz správne |
| Silné vibrácie/zvuky | Elektrické náradie je poškodené | Obráťte sa na autorizovaný servis pre zákazníkov spoločnosti Bosch |
| Doba pílenia na jedno nabitie akumulátora je príliš krátka | Priveľké trenie kvôli chýbajúcemu mazaniu | Naolejujte píllovú reťaz; pozri tiež „Mazanie“. |
| | Znečistená píllová reťaz | Vyčistite píllovú reťaz |
| | Zlá technika pílenia | Pozri „Práca s pílou na konáre“ |
| | Akumulátor nie je úplne nabitý | Akumulátor nabite, pozri aj „Pokyny pre nabíjanie“ |
| | Akumulátor je mimo prípustného teplotného rozsahu | Nechajte akumulátor zohriať na izbovú teplotu (v rámci prípustného teplotného rozsahu 0 – 45 °C) |
| Píllová reťaz sa pohybuje pomaly | Akumulátor je vybitý | Akumulátor nabite, pozri aj „Pokyny pre nabíjanie“ |
| | Akumulátor je mimo prípustného teplotného rozsahu | Nechajte akumulátor zohriať na izbovú teplotu (v rámci prípustného teplotného rozsahu 0 – 45 °C) |

Údržba a servis

Údržba a čistenie

- Pred každou prácou na tomto záhradnom náradí (na príklad pred údržbou, výmenou nástroja a podobne) a

takisto počas transportu a úschovy vyberte zo záhradného náradia akumulátor. Pri neúmyselnom dotyku vypínača hrozí nebezpečenstvo poranenia.

Oznámenie: Pravidelne vykonávajte nasledujúce práce údržby, aby ste zaistili a zabezpečili dlhodobé a spoľahlivé používanie.

Ručné elektrické náradie a jeho vetracie štrbiny udržiavajte vždy v čistote, aby ste mohli pracovať kvalitne a bezpečne. Pravidelne kontrolujte pílu na konáre na viditeľné nedostatky, ako sú napr. uvoľnená alebo poškodená pílová reťaz a opotrebované alebo poškodené konštrukčné prvky.

Skontrolujte, či sú nepoškodené a správne namontované kryty a ochranné zariadenia. Pred použitím vykonajte prípadne potrebnú údržbu alebo opravu.

Po skončení práce/pred uskladnením

Keď pílu na konáre nepoužívate, nasadte na lyžinu (15) kryt reťaze (13), aby ste zabránili poraneniám. Pílová reťaz (14) sa môže následkom neželaných úderov alebo škrabancov otupiť.

Predtým než budete produkt dlhšiu dobu skladovať, vyčistite pílovú reťaz (14) a lyžinu (15), aby ste zabránili prilepeniu súčastí.

Vyčistite umelohmotné tvarované teleso píly na konáre mäkkou kefou a čistou handričkou. Nepoužívajte vodu, rozpúšťadlá ani leštiace prostriedky. Odstráňte všetky nečistoty, predovšetkým tie, ktoré sú usadené vo vetracích štrbinách motora. Nepoužívajte na čistenie vašej píly na konáre vysokotlakový čistič.

Odstráňte kryt (11), lyžinu (15) a pílovú reťaz (14) a vyčistite ich pomocou kefy, aby ste odstránili nečistoty.

Vyčistite priestor pod krytom (11), reťazové koleso (24) a upevnenie lyžiny od nečistôt pomocou kefy.

Ak sa má píla na konáre dlhšiu dobu skladovať, vyčistite pílovú reťaz (14) a lyžinu (15). Skladujte pílu na konáre vždy s krytom na reťaz (13) na bezpečnom a suchom mieste tak, aby bola mimo dosahu detí.

Neukladajte na pílu na konáre žiadne iné predmety.

Udržiavajte pílu na konáre počas skladovania a prevádzky mimo dosahu veľkých zdrojov tepla.

Uchovávajte pílu na konáre na bezpečnom a suchom mieste, ako aj mimo dosahu detí.

Nevykonávajte na elektrickom náradí žiadne zmeny.

Nedovolené zmeny by mohli mať negatívny vplyv na bezpečnosť tohto ručného elektrického náradia a zapríčiniť zvýšenie hlučnosti a zosilnenie vibrácií.

Výmena a ostrenie pílovej reťaze

- Pílová reťaz sa pri dlhšom použití alebo pri kontakte s inými predmetmi než je drevo otupiť.
- Pre optimálny výkon a bezpečnosť je potrebná ostrá pílová reťaz.
- Nikdy nebrúste pílovú reťaz sami, ibaže s tým máte skúsenosti.
- Vymeňte pílovú reťaz za pílovú reťaz z príslušenstva Bosch alebo nechajte pílovú reťaz nabrúsiť od odborníka.

Zákaznícka služba a poradenstvo ohľadom použitia

Servisné stredisko Vám odpovie na otázky týkajúce sa opravy a údržby Vášho produktu ako aj náhradných dielov. Rozkladové výkresy a informácie o náhradných dieloch naj-

dete tiež na: www.bosch-pt.com

V prípade otázok týkajúcich sa našich výrobkov a príslušenstva Vám ochotne pomôže poradenský tím Bosch.

V prípade akýchkoľvek otázok a objednávok náhradných dielov uvádzajte bezpodmienečne 10-miestne vecné číslo uvedené na typovom štítku výrobku.

Slovakia

Na www.bosch-pt.sk si môžete objednať opravu vášho stroja alebo náhradné diely online.

Tel.: +421 2 48 703 800

Fax: +421 2 48 703 801

E-Mail: servis.naradia@sk.bosch.com

www.bosch-pt.sk

Ďalšie adresy servisov nájdete na:

www.bosch-pt.com/serviceaddresses

Transport

Odporúčané lítiovo-iónové akumulátory podliehajú požiadavkám na transport nebezpečného nákladu. Tieto akumulátory smie používateľ náradia prepravovať po cestách bez ďalších opatrení.

Pri zasielaní tretími osobami (napr.: leteckou dopravou alebo prostredníctvom špedície) treba rešpektovať osobitné požiadavky na obaly a označenie. V takomto prípade treba pri príprave zásielky bezpodmienečne konzultovať s odborníkom na prepravu nebezpečného tovaru.

Akumulátory zasielajte iba vtedy, ak nemajú poškodený obal. Otvorené kontakty prelepte a akumulátor zabaľte tak, aby sa v obale nemohol posúvať. Rešpektujte aj prípadné doplňujúce národné predpisy.

Likvidácia



Výrobky, akumulátory, príslušenstvo a obaly dajte na likvidáciu zodpovedajúcu ochrane životného prostredia.



Neodhadzujte výrobky a akumulátory alebo batérie do komunálneho odpadu!

Len pre krajiny EÚ:

Podľa Európskej smernice 2012/19/EÚ a podľa Európskej smernice 2006/66/ES treba výrobky, ktoré sa už nedajú používať alebo opotrebované akumulátory/batérie zbierať separovane a dať ich na recykláciu zodpovedajúcu ochrane životného prostredia.

Pri nesprávnej likvidácii môžu mať staré elektrické a elektronické zariadenia kvôli novej prítomnosti nebezpečných látok škodlivý vplyv na životné prostredie a ľudské zdravie.

Akumulátory/batérie:

Li-Ion:

Dodržiujte pokyny uvedené v časti Transport (pozri „Transport“, Stránka 167).

Magyar

Biztonsági előírások

A szimbólumok magyarázata



Gondosan olvassa el az Üzemeltetési útmutatót.



Általános tájékoztató a veszélyekről.



Esőben ne használja.



Az ágvágó fűrész mindig mindkét kezével szorosán fogja.



Ügyeljen az ágvágó fűrész visszarugására és kerülje el a vezetősín csúcsával való fűrészelést.



Tartsa távol a kezét a mozgó lánctól.



Viseljen védőszemüveget és fülvédőt.



Viseljen biztonsági munkavédelmi kesztyűt.



FIGYELMEZTETÉS: A karbantartási munkák megkezdése előtt válassza le az akkumulátort.

Általános biztonsági előírások az elektromos kéziszerszámok számára

FIGYELMEZTETÉS Olvassa el valamennyi biztonsági tájékoztatót, előírást, illusztrációt és adatot, amelyet az elektromos kéziszerszámmal együtt megkapott. Az alábbiakban felsorolt előírások betartásának elmulasztása áramütéshez, tűzhöz és/vagy súlyos testi sérülésekhez vezethet.

Kérjük a későbbi használatra gondosan őrizz meg ezeket az előírásokat.

Az alább alkalmazott "elektromos kéziszerszám" fogalom a hálózati elektromos kéziszerszámokat (hálózati csatlakozó kábellel) és az akkumulátoros elektromos kéziszerszámokat (hálózati csatlakozó kábel nélkül) foglalja magában.

Munkahelyi biztonság

- ▶ **Tartsa tisztán és jól megvilágítva a munkaterületet.** A zsúfolt vagy sötét területeken gyakrabban következnek be balesetek.
- ▶ **Ne dolgozzon a berendezéssel olyan robbanásveszélyes környezetben, ahol éghető folyadékok, gázok vagy por vannak.** Az elektromos kéziszerszámok szikrákat keltenek, amelyek a port vagy a gőzöket meggyújthatják.
- ▶ **Tartsa távol a gyerekeket és a nézelődőket, ha az elektromos kéziszerszámot használja.** Ha elvonják a figyelmét, elvesztheti az uralmát a berendezés felett.

Elektromos biztonsági előírások

- ▶ **A készülék csatlakozó dugójának bele kell illeszkednie a dugaszolóaljzatba. A csatlakozó dugót semmilyen módon sem szabad megváltoztatni. Védőföldeléssel ellátott készülékek esetében ne használjon csatlakozó adaptert.** A változtatás nélküli csatlakozó dugók és a megfelelő dugaszoló aljzatok csökkentik az áramütés kockázatát.
- ▶ **Kerülje el a földelt felületekkel való érintkezést, mint például csövek, fűtőtestek, kályhák és hűtőgépek.** Az áramütés veszélye megnövekszik, ha a teste földelve van.
- ▶ **Tartsa távol az elektromos kéziszerszámot az esőtől és a nedvességtől.** Ha víz jut be egy elektromos kéziszerszámba, az megnöveli az áramütés veszélyét.
- ▶ **Ne használja a kábelt a rendeltetésétől eltérő célokra. Sohase vigye vagy húzza az elektromos kéziszerszámot a kábelnél fogva, valamint sose húzza ki a csatlakozót a kábelnél fogva a dugaszoló aljzatból. Tartsa távol a kábelt hőforrásoktól, olajtól, éles sarkoktól és élektől, valamint mozgó gépalkatrészekről.** A megrongálódott vagy csomókkal teli kábel megnöveli az áramütés veszélyét.
- ▶ **Ha egy elektromos kéziszerszámmal a szabadban dolgozik, csak kültéri hosszabbítót használjon.** A kültéri hosszabbító használata csökkenti az áramütés veszélyét.
- ▶ **Ha nem lehet elkerülni az elektromos kéziszerszám nedves környezetben való használatát, alkalmazzon egy hibaáram-védőkapcsolót.** A hibaáram-védőkapcsoló alkalmazása csökkenti az áramütés kockázatát.

Személyi biztonság

- ▶ **Munka közben mindig figyeljen, ügyeljen arra, amit csinál és megfontoltan dolgozzon az elektromos kéziszerszámmal. Ne használja a berendezést ha fáradt vagy kábítószert, alkohol vagy gyógyszer hatása alatt áll.** Egy pillanatnyi figyelmetlenség a szerszám használata közben komoly sérülésekhez vezethet.
- ▶ **Viseljen védőfelszerelést. Viseljen mindig védőszemüveget.** A védőfelszerelések, mint a porvédő álarc, csúszásbiztos védőcipő, védősapka és fülvédő megfelelő használata csökkenti a személyi sérülések kockázatát.
- ▶ **Kerülje el a készülék akaratlan üzembe helyezését. Győződjön meg arról, hogy az elektromos kéziszerszám ki van kapcsolva, mielőtt beköti az áramforrást**

és/vagy az akkumulátort, valamint mielőtt felemelné és vinni kezdené az elektromos kéziszerszámot. Ha az elektromos kéziszerszám felemelése közben az ujját a kapcsolón tartja, vagy ha a készüléket bekapcsolt állapotban csatlakoztatja az áramforráshoz, az baleset vezethet.

- ▶ **Az elektromos kéziszerszám bekapcsolása előtt okvetlenül távolítsa el a beállítószerszámokat vagy csavarulcsokat.** Az elektromos kéziszerszám forgó részeiben fejletett beállítószerszám vagy csavarulcs sérüléseket okozhat.
- ▶ **Ne becsülje túl önmagát. Ügyeljen arra, hogy mindig biztosan álljon és az egyensúlyát megtartsa.** Így az elektromos kéziszerszám felett váratlan helyzetekben is jobban tud uralkodni.
- ▶ **Viseljen megfelelő ruházatot. Ne viseljen bő ruhát vagy ékszereket. Tartsa távol a haját és a ruháját a mozgó részekről.** A bő ruhát, az ékszereket és a hosszú haját a szerszám mozgó részei magukkal ránthatják.
- ▶ **Ha az elektromos kéziszerszámra fel lehet szerelni a por elszíváshoz és összegyűjtéséhez szükséges berendezéseket, ellenőrizze, hogy azok megfelelő módon hozzá vannak kapcsolva a készülékhez és rendeltetésüknek megfelelően működnek.** A porgyűjtő berendezések használata csökkenti a munka során keletkező por veszélyes hatásait.
- ▶ **Ne hagyja, hogy az elektromos kéziszerszám gyakori használata során szerzett tapasztalatok túlságosan magabiztossá tegyék, és figyelmen kívül hagyja az idevonatkozó biztonsági alapelveket.** Egy gondatlan művelet egy másodperc törtrésze alatt súlyos sérüléseket okozhat.

Az elektromos kéziszerszámok gondos kezelése és használata

- ▶ **Ne terhelje túl a berendezést. A munkájához csak az arra szolgáló elektromos kéziszerszámot használja.** A megfelelő elektromos kéziszerszámmal a megadott teljesítménytartományon belül jobban és biztonságosabban lehet dolgozni.
- ▶ **Ne használjon olyan elektromos kéziszerszámot, amelynek a kapcsolója elromlott.** Minden olyan elektromos kéziszerszám, amelyet nem lehet sem be-, sem kikapcsolni, veszélyes és meg kell javíttatni.
- ▶ **Húzza ki a csatlakozót az áramforrásból és/vagy távolítsa el az akkumulátort (ha az leválasztható az elektromos kéziszerszámtól), mielőtt az elektromos kéziszerszámon beállítási munkákat végez, tartozékokat cserél vagy a szerszámot tárolásra elteszi.** Ez az elővigyázatossági intézkedés meggátolja a szerszám akaratlan üzembe helyezését.
- ▶ **A használaton kívüli elektromos kéziszerszámokat olyan helyen tárolja, ahol azokhoz gyermekek nem férhetnek hozzá. Ne hagyja, hogy olyan személyek használják az elektromos kéziszerszámot, akik nem ismerik a szerszámot, vagy nem olvasták el ezt az útmutatót.** Az elektromos kéziszerszámok veszélyesek, ha azokat gyakorlatlan személyek használják.

- ▶ **Tartsa megfelelően karban az elektromos kéziszerszámokat és a tartozékokat. Ellenőrizze, hogy a mozgó alkatrészek kifogástalanul működnek-e, nincsenek-e beszorulva, illetve nincsenek-e eltörve vagy megrongálódva olyan alkatrészek, amelyek hatással lehetnek az elektromos kéziszerszám működésére. A berendezés megrongálódott részeit a készülék használatá előtt javíttassa meg.** Sok olyan baleset történik, amelyet az elektromos kéziszerszám nem megfelelő karbantartására lehet visszavezetni.
- ▶ **Tartsa tisztán és éles állapotban a vágószerszámokat.** Az éles vágóélekkel rendelkező, gondosan ápolat vágószerszámok ritkábban ékelődnek be és azokat könnyebben lehet vezetni és irányítani.
- ▶ **Az elektromos kéziszerszámokat, tartozékokat, szerszámbiteket stb. csak ezen kezelési utasításoknak megfelelően használja. Vegye figyelembe a munkakörülményeket valamint a kivitelezendő munka sajátosságait.** Az elektromos kéziszerszám eredeti rendeltetésétől eltérő célokra való alkalmazása veszélyes helyzeteket eredményezhet.
- ▶ **Tartsa szárazon, tisztán valamint olaj- és zsírmentes állapotban a fogantyúkat és markoló felületeket.** A csúszós fogantyúk és markoló felületek váratlan helyzetekben lehetetlenné teszik az elektromos kéziszerszám biztonságos kezelését és irányítását.

Az akkumulátoros elektromos kéziszerszámok gondos kezelése és használata

- ▶ **Az akkumulátort csak a gyártó által ajánlott töltőkészülékekkel töltsze fel.** Ha egy bizonyos akkumulátortípus feltöltésére szolgáló töltőkészülékben egy másik akkumulátort próbál feltölteni, tűz keletkezhet.
- ▶ **Az elektromos kéziszerszámhoz csak az ahhoz tartozó akkumulátort használja.** Más akkumulátorok használata személyi sérüléseket és tüzet okozhat.
- ▶ **A használaton kívüli akkumulátort tartsa távol bármely fémtárgytól, mint például irodai kapcsoktól, pénzérméktől, kulcsoktól, szögektől, csavaroktól és más kisméretű fémtárgyaktól, amelyek áthidalhatják az érintkezőket.** Az akkumulátor érintkezői közötti rövidzárlat égési sérüléseket vagy tüzet okozhat.
- ▶ **Nem megfelelő körülmények esetén az akkumulátorból folyadék léphet ki. Kerülje az érintkezést a folyadékkal. Ha véletlenül mégis érintkezésbe került a folyadékkal, azonnal öblítse le vízzel az érintett felületet. Ha a folyadék a szemébe jutott, keressen fel ezen kívül egy orvost.** Az akkumulátorból kilépő folyadék irritációkat vagy égéses bőrsérüléseket okozhat.
- ▶ **Sohase használjon egy akkumulátort vagy szerszámot, ha az megrongálódott, vagy ha változtatásokat hajtottak végre rajta.** A megrongálódott vagy megváltoztatott akkumulátorok kiszámíthatatlanul viselkedhetnek, amely tűzhez, robbanáshoz vagy sérülésveszélyhez vezet.
- ▶ **Ne tegye ki se az akkumulátort se a szerszámot tűz, vagy extrém hőmérsékleti hatásoknak.** Ha az akkumu-

látort tűznek, vagy 130 °C-ot meghaladó hőmérsékletnek teszi ki, az robbanást okozhat.

- ▶ **Tartson be valamennyi töltési előírást és ne tölts fel az akkumulátort, ha annak hőmérséklete az utasításokban megadott hőmérséklet-tartományon kívül van.** Az akkumulátor nem megfelelő módon, vagy a megadott hőmérséklet-tartományon kívüli feltöltése megrongálhatja az akkumulátort és megnövelheti a tűzveszélyt.

Szerviz

- ▶ **Az elektromos kéziszerszámot csak szakképzett személyzet kizárólag eredeti pótalkatrészek felhasználásával javíthatja.** Ez biztosítja, hogy az elektromos kéziszerszám biztonságos maradjon.
- ▶ **Sohase szervizeljen megrongálódott akkumulátort.** Az akkumulátort csak a gyártónak, vagy az erre feljogosított szolgáltatóknak szabad szervizelniük.

Biztonsági útmutató ágvágó fűrészek számára

- ▶ **Ha az ágvágó fűrész működésben van, tartsa távol minden testrészét a fűrészlánctól. Az ágvágó fűrész elindítása előtt győződjön meg arról, hogy a fűrészlánc semmihez sem ér hozzá.** Az ágvágó fűrészsel végzett munka során egy pillanatnyi figyelmetlenség ahhoz vezethet, hogy a fűrészlánc elkap egy ruhadarabot vagy egy testrészét.
- ▶ **A szerszám két kézzel való használatra van előírányozva. Az ágvágó fűrész az egyik kezével mindig a hátsó fogantyúnál és a másik kezével mindig a pótfogantyúnál fogva tartsa. (lásd a F ábrát)**
- ▶ **Az ágvágó fűrész csak a szigetelt fogantyúfelületeknél fogva fogja meg, mivel a fűrészlánc kívülről nem látható, feszültség alatt álló vezetékkel is érintkezésbe kerülhet.** Ha a fűrészlánc egy feszültség alatt álló vezetékhez ér, a berendezés fémrészei szintén feszültség alá kerülhetnek és áramütéshez vezethetnek.
- ▶ **Viseljen szemvédelmet. Javasoljuk, hogy a füle, a feje, a keze és a lába védelmére további védőfelszerelést használjon.** A megfelelő védőruházat csökkenti a kirepülő forgács és a fűrészlánc véletlen megérintése következtében fellépő balesetek veszélyét.
- ▶ **Ne dolgozzon az ágvágó fűrészrel egy fán, egy létrán, egy tetőn vagy egy labilis támaszon állva vagy ülve.** Egy ágvágó fűrész ilyen üzemeltetése súlyos sérülésekhez vezethet.
- ▶ **Ügyeljen mindig arra, hogy jól kiegyensúlyozott helyzetben álljon, és az ágvágó fűrész csak szilárd, biztonságos és sík alapon állva használja.** Csúszós vagy labilis alapok az egyensúly elvesztéséhez vagy az ágvágó fűrész feletti uralom elvesztéséhez vezethetnek.
- ▶ **Egy mechanikai feszültség alatt álló ág fűrészelésekor számítson arra, hogy az ág visszarugózzhat.** Amikor a farestokban meglévő feszültség kiszabadul, a feszes ág eltalálhatja a kezelő személyt és/vagy kiránthatja az ágvágó fűrész a kezelő kezéből.
- ▶ **Különösen bokrok és fiatalak fák fűrészelésekor legyen nagyon óvatos.** A vékony anyag beleakadhat a fű-

részláncba és hozzácsapódhat Önhöz, vagy kibillentheti Önt az egyensúlyi helyzetéből.

- ▶ **Az ágvágó fűrész kikapcsolt állapotban a hátsó fogantyúnál fogva olyan helyzetben tartsa, hogy a fűrészlánc előre felé mutasson. Az ágvágó fűrész szállításához vagy tárolásához mindig húzza fel arra a láncburkolatot.** Az ágvágó fűrész gondos kezelése csökkenti a mozgásban lévő fűrészlánc véletlen megérintésének valószínűségét.
- ▶ **Tartsa be a kenésre, a lánc megfeszítésére és a vezetősin és a lánc kicserélésre vonatkozó előírásokat.** Egy szakszerűtlenül megfeszített vagy megkent lánc elszakadhat, vagy megnövelheti a visszarugás kockázatát.
- ▶ **Csak fát fűrészeljen. Az ágvágó fűrész ne használja olyan munkákra, amelyekre az nem szolgál. Példa: Ne használja az ágvágó fűrész fémek, műanyagok, téglafalak, vagy olyan építési anyagok fűrészelésére, amelyek nem fából készültek.** Az ágvágó fűrész rendeltetésének meg nem felelő célra való használata veszélyes szituációkhoz vezethet.
- ▶ **Ez az ágvágó fűrész fák kivágására nincs előírányozva.** Az ágvágó fűrésznek az előirányzott tevékenységektől eltérő célra való alkalmazása a kezelő vagy a közelben álló személyek súlyos sérüléséhez vezethet.
- ▶ **Tartsa be valamennyi előírást, amikor a beékelődött anyagokat eltávolítja, az ágvágó fűrész tárolja vagy azon karbantartási munkákat végez.** Gondoskodjon róla, hogy a kapcsoló ki legyen kapcsolva és az akkumulátor el legyen távolítva.
- ▶ **A visszarugás okai és megelőzésének módja:**
 - Visszarugás akkor léphet fel, ha a vezetősin csúcsa hozzáér valamilyen tárgyhoz, vagy ha a fa meghajlik és a fűrészlánc beékelődik a vágásba.
 - Egy tárgyának a vezetősin csúcsával való megérintése egyes esetekben egy váratlan hátrafelé irányuló ó reakcióhoz vezethet, amikor a vezetősin felfelé és a kezelő irányába vágódik ki.
 - Ha a fűrészlánc a vezetősin felső pereménél beékelődik, akkor a sín nagy sebességgel a kezelő irányába csapódhat.
 - Ezen reakciók mindegyike ahhoz vezethet, hogy Ön elveszti az uralmát a fűrész felett és esetleg súlyos sérülést szenved. Ezért ne hagyja rá magát kizárólag az ágvágó fűrészbe beépített biztonsági berendezésekre. Egy ágvágó fűrész kezelőjeként Önnek saját magának kell különböző intézkedéseket tennie, hogy baleset- és sérülésmentesen dolgozzon.
- ▶ **A fűrész mindkét kezével szorosan fogja, a hüvelykujjával és a többi ujjával fogja át a fogantyúkat. Hozza a testét és a karjait olyan helyzetbe, amelyben a visszarúgó erőt jobban fel tudja venni.** A kezelő személy megfelelő óvatossági intézkedésekkel uralkodni tud a visszarugási és reakcióerők felett. Sohase eressze el az ágvágó fűrész.

- ▶ **Kerülje el az abnormális testtartást és vállmagasság felett ne fűrészeljen.** Ezzel elkerüli a vezetősín csúcsának akaratlan megérintését és jobb lehetősége van arra, hogy az ágvágó fűrész felett váratlan helyzetekben is megfelelően uralkodjon.
- ▶ **Mindig csak a gyártó cég által előírt tartalék síneket és fűrészláncokat használja.** Hibás tartalék sínek vagy fűrészláncok a lánc elszakadásához, vagy visszarúgáshoz vezethetnek.
- ▶ **Tartsa be a gyártó cégnek a fűrészlánc élesítésére és karbantartására vonatkozó előírásait.** Túl alacsony mélységátarolóknak megnövelik a visszarúgásra való hajlámot.

Kiegészítő figyelmeztetések és tájékoztató

- ▶ **Ez az elektromos kéziszerszám nincs arra elirányozva, hogy azt olyan személyek (beleértve a gyerekeket) használják, akiknek a fizikai, érzékelési, vagy értelmi képességeik korlátozottak, vagy nincsenek meg a megfelelő tapasztalataik, illetve tudásuk, kivéve ha az ilyen személyekre a biztonságukért felelős más személy felügyel, vagy utasításokat ad arra, hogyan kell használni az elektromos kéziszerszámot.** A gyerekeket felügyelni kell, hogy garantálni lehessen, hogy az elektromos kéziszerszámmal ne játsszanak.
- ▶ **Gondoskodjon arról, hogy a berendezés üzemeltetése során valamennyi védőberendezés és fogantyú fel legyen szerelve a berendezésre.** Sohase próbáljon meg egy nem teljesen felszerelt berendezést, vagy egy nem engedélyezett módon megváltoztatott berendezést üzembe helyezni.
- ▶ Ügyeljen mindig arra, hogy a lánc a helyes helyzetben legyen. Egy hibásan pozícionált lánc lánctöréshez, visszarúgáshoz és/vagy sérülésekhez vezethet.
- ▶ Az ágvágó fűrészsel végzett munkákhoz viseljen mindig egy robusztus, hosszú munkanadrágot.
- ▶ **Ez az ágvágó fűrész alulról felfelé végrehajtott vágásokra nem alkalmas.** Az ágvágó fűrész nem az előirányozott munkáktól eltérő célokra való használata veszélyes szituációkhoz vezethet.

Biztonsági előírások és tájékoztatók az akkumulátor optimális kezeléséhez

- ▶ **Győződjön meg róla, hogy a termék ki van kapcsolva, mielőtt beszerelné az akkumulátort.** Ha egy bekapcsolt termékbe szerel be egy akkumulátort, ez balesetekhez vezethet.
- ▶ **A kerti kisépben csak az ahhoz előirányozott Bosch akkumulátorokat használja.** Más akkumulátorok használata személyi sérüléseket és tüzet okozhat.
- ▶ **Ne nyissa fel az akkumulátort.** Ekkor fennáll egy rövidzárlat veszélye.



Óvja meg az akkumulátort a magas hőmérsékletektől, (például a tartós napsugárzás hatásától is), a tüztől, a víztől és a nedvességtől. Robbanásveszély áll fenn.



- ▶ **Ha nem használja a készüléket, tartsa távol a használaton kívüli akkumulátort az irodai kapcsoktól, pénzérméktől, szerszámkulcsoktól, szögektől, csavaroktól és más kis fémtárgyaktól, amelyek az érintkezőket áthidalhatják.** Az akkumulátor érintkezői közötti rövidzárlat égési sérüléseket vagy tüzet okozhat.
- ▶ **Az akkumulátor megrongálódása vagy szakszerűtlen kezelése esetén abból gőzök léphetnek ki.** Szellőztesse ki az érintett területet, és ha panaszai vannak, keressen fel egy orvost. A gőz a légutakat ingerelheti.
- ▶ **Az akkumulátort csak a gyártó termékeiben használja.** Az akkumulátort csak így lehet megvédeni a veszélyes túlterheléstől.
- ▶ **Az akkumulátort hegyes tárgyak, például tűk vagy csavarhúzó, vagy külső erőbehatások megrongálhatják.** Belső rövidzárlat léphet fel és az akkumulátor kigyuladhat, füstöt bocsáthat ki, felrobbanhat, vagy túlhevülhet.
- ▶ **Sohase zárja rövidre az akkumulátor pólusait.** Robbanásveszély.
- ▶ Óvja meg az akkumulátort a nedvességtől és a víztől.
- ▶ A kerti kisép és az akkumulátort csak a $-20\text{ }^{\circ}\text{C}$ és $50\text{ }^{\circ}\text{C}$ közötti hőmérséklet tartományban tárolja. Ezért például nyáron ne hagyja az autóban az akkumulátort.
- ▶ Időnként tisztítsa meg az akkumulátor szellőzőrését egy puha, tiszta és száraz ecsettel.

Jelképes ábrák

Az ezt követő jelmagyarazát a Használati útmutató elolvasásának és megértésének megkönnyítésére szolgál. Jegyezze meg ezeket a szimbólumokat és jelentésüket. A szimbólumok helyes interpretálása segítségére lehet a termék jobb és biztonságosabb használatában.

| Jel | Magyarazat |
|-----|---|
| | Gondosan ellenőrizze azt a területet, ahol a kerti kisép használni akarja, nincsenek-e ott háziállatok vagy más állatok. A gép működése során a háziállatok vagy más állatok sérüléseket szenvedhetnek. Gondosan vizsgálja meg a berendezés alkalmazási területét és távolítson el minden követ, botot, drótot, csontot és minden idegen tárgyat. |
| | Viseljen fejdődöt, ha fennáll annak a veszélye, hogy a leeső ágak sérüléseket okoznak. |
| | Tartsa távol a gyerekeket és más személyeket a munkahelytől, ha a berendezést használja. Ha elvonják a figyelmét, elvesztheti az uralmát a berendezés felett. |
| | Mozgásirány |
| | A reakció irányja |

| Jel | Magyarázat |
|--------|---------------------------|
| | Tömeg |
| | Bekapcsolás |
| | Kikapcsolás |
| | Megengedett tevékenység |
| | Tiltott tevékenység |
| CLICK! | Hallható zaj |
| | Tartozékok/pótalkatrészek |

A termék és a teljesítmény leírása



Olvasa el az összes biztonsági figyelmeztetést és előírást. A biztonsági előírások és utasítások betartásának elmulasztása áramütéshez, tűzhöz és/vagy súlyos sérülésekhez vezethet.

Kérjük, vegye figyelembe a használati utasítás hátsó részében található ábrákat.

Rendeltetészerű használat

A termék házi használatra, fa, ágak falapok, fagerendák stb. talajközelségben végzett fűrészelésére van előirányozva.

A vágásokat mind rostirányban, mind a rostokra merőleges irányban is végre lehet hajtani.

Ez az elektromos kéziszerszám ásványi anyagok és gipszlemezek fűrészelésére nem alkalmas.

Ez az elektromos kéziszerszám alulról felfelé végzett vágásokra, besüllyesztéses vágásokra és fák kivágására nem alkalmas.

Ezt az elektromos kéziszerszámot használat közben két kézzel kell kezelni.

Szállítmány tartalma

Óvatosan vegye ki a berendezést a csomagolásból és ellenőrizze, hogy az alábbi alkatrészek teljes mértékben megvannak-e:

- Ágvágó fűrész
- Fedél

Műszaki adatok

| Ágvágó fűrész | EasyChain 18V-15-7 | |
|--|--------------------|----------------------|
| Rendelési szám | | 3 600 HB8 9.. |
| Lánc sebessége üresjáróban | m/s | 6,95 |
| Vezetősín hossza | mm | 150 |
| Fűrészelési kapacitás | mm | 130 |
| A lánc szerszám nélküli megfeszítése (SDS) | | ● |

- Fűrészlánc
- Vezetősín
- Láncburkolat
- Fűrészláncolaj (50 ml)
- Használati utasítás

Egyes kiviteleknel az akkumulátor és a töltőkészülék is a szállítmányhoz tartozik.

Ha valamelyik alkatrész hiányzik, vagy megrongálódott, forduljon ahhoz a kereskedőhöz, akinél a készüléket vásárolta.

Az ábrázolásra kerülő komponensek

Az ábrázolt alkatrészek sorszámozása megfelel az elektromos kéziszerszám ábrájának, az ábrákat tartalmazó oldalon.

- (1) Láncvédő
- (2) Feszítőkerék
- (3) Pótfogantyú
- (4) A be-/kikapcsoló reteszelője
- (5) Be-/kikapcsoló
- (6) Hátsó fogantyú
- (7) Akkumulátor helye
- (8) Akkumulátor töltésszint kijelző
- (9) Kézvédő
- (10) Forgáscskivető
- (11) Fedél
- (12) Feszítő fej
- (14) Fűrészlánc
- (13) Láncburkolat
- (15) Vezetősín
- (16) Akkumulátor^{a)}
- (17) Töltőkészülék^{a)}
- (18) Gyári szám
- (19) Forgásirány és vágási irány jele
- (20) Mágnes
- (21) Rögzítőcsap
- (22) Vezetősín pozícionáló borda
- (23) Láncfeszítő csap
- (24) Lánckerék
- (25) Akkumulátor reteszelés feloldó gomb

a) A képeken látható vagy a szövegben leírt tartozékok részben nem tartoznak a standard szállítmányhoz.

| Ágvágó fűrész | EasyChain 18V-15-7 | |
|--|--------------------|---|
| Fűrészlánc típus | | 325" – 80BX |
| Vágószemek vastagsága | mm | 1,1 (0,043") |
| Súly a 01:2014 EPTA-eljárás szerint ^{A)} | | |
| – akkumulátor nélkül | kg | 1,3 |
| – akkumulátorral | kg | 1,7 (1,5 Aó) – 2,0 (6,0 Aó) |
| Gyári szám | | Lásd a terméken elhelyezett gyári számot (a típus táblán) |
| javasolt környezeti hőmérséklet a töltés során | °C | 0... +35 |
| megengedett környezeti hőmérséklet a tárolás során | °C | -20... +50 |
| megengedett környezeti hőmérséklet az üzemelés során ^{B)} | °C | 0... +40 |
| Akkumulátor típus | | PBA 18V...W- 1,5 Aó, 2,0 Aó, 2,5 Aó, 4,0 Aó, 6,0 Aó |

A) az alkalmazásra kerülő akkumulátortól függ

B) <0 °C hőmérsékletek esetén korlátozott teljesítmény

Zaj és vibráció értékek

EasyChain 18V-15-7

A zajkibocsátási értékek a **EN 62841-4-1** előírásainak megfelelően kerültek meghatározásra

A készülék A-értékelésű zajszintjének tipikus értékei:

| | | |
|--------------------------|-------|------------|
| – Hangnyomás-szint | dB(A) | 80 |
| – Hangteljesítmény-szint | dB(A) | 88 |
| – Bizonytalanság K | dB | 3,0 |

Viseljen fülvédőt!

Az ah rezgési összértékek (a három irány vektorösszege) és a K szórás az **EN 62841-4-1** szabvány szerint kerültek meghatározásra

| | | |
|-----------------------------------|------------------|------------|
| – Rezgés kibocsátási érték, a_h | m/s ² | 4,0 |
| – Bizonytalanság K | m/s ² | 1,5 |

Hogy a megadott rezgési összérték(ek) és a megadott zajkibocsátási érték(ek) egy szabványosított vizsgálati eljárással került(ek) mérésre és egy elektromos kéziszerszámnak egy másikkal való összehasonlítására használható(k).

Hogy a megadott rezgési összérték(ek) és a megadott zajkibocsátási érték(ek) a terhelés ideiglenes becslésére is használható(k).

Hogy a rezgés- és zajkibocsátás az elektromos kéziszerszám tényleges használata során az elektromos kéziszerszám használati módjától függően, és mindenképp attól függően, hogy milyen fajtájú munkadarab kerül megmunkálásra, eltérhet a megadott értékektől; és – hogy szükség esetén a kezelő védelmére megfelelő védőintézkedéseket kell fogantatni, amelyek a tényleges használat során fellépő rezgési terhelés becslésén alapulnak (ebben az esetben az üzemi ciklus minden részét figyelembe kell venni, például azokat az időszakokat is, amikor az elektromos kéziszerszám ki van kapcsolva és azokat az időszakokat is, amikor az be van ugan kapcsolva, de terhelés nélkül működik).

Összeszerelés

Az akkumulátor behelyezése/kivétele (lásd a D ábrát)

Tájékoztató: Ha a berendezéshez nem megfelelő akkumulátorok kerülnek alkalmazásra, ez hibás működéshez vagy a berendezés megrongálódásához vezethet.

Tegye be a feltöltött **(16)** akkumulátort. Gondoskodjon arról, hogy az akkumulátor teljesen beilleszkedjen a helyére.

A **(16)** akkumulátornak a berendezésből való kivételéhez nyomja meg a **(25)** akkumulátor reteszelés feloldó gombot és húzza ki az akkumulátort.

Az akkumulátor felszerelése

- ▶ **Ügyeljen a helyes hálózati feszültségre! Az áramforrás feszültségének meg kell egyeznie a töltőkészülék típus tábláján található adatokkal. A 230 V-os töltőkészülékeket 220 V hálózati feszültségről is szabad üzemeltetni.**

Az akkumulátor egy hőmérsékletellenőrző berendezéssel van felszerelve, amely az akkumulátor töltését csak 0 °C és 35 °C közötti hőmérséklet esetén teszi lehetővé. Ez igen magas akkumulátor-élettartamot biztosít.

Tájékoztató: Az akkumulátor részben feltöltve kerül kiszállításra. Az akkumulátor teljes teljesítményének biztosítására az első alkalmazás előtt töltsse fel teljesen az akkumulátort a töltőkészülékben.

A Li-ion-akkumulátort bármikor fel lehet tölteni anélkül, hogy ez megrövidítené az élettartamát. A töltési folyamat megszakítása nem árt az akkumulátornak.

A lítium-ionos-akkumulátort az „Electronic Cell Protection (ECP)” védi a túl erős kisülés ellen. Ha az akkumulátor kimerült, a terméket egy védőkapcsoló kikapcsolja: A kerti kispég ekkor nem működik tovább.

A termék automatikus kikapcsolása után ne nyomja tovább a be-/kikapcsolót. Ez megrongálhatja az akkumulátort.

Vegye figyelembe az akkumulátornak a hulladékba való eltávolítással kapcsolatos előírásait.

A töltési folyamat

A töltési folyamat azonnal megkezdődik, mielőtt bedugja a töltőkészülék hálózati csatlakozó dugóját a dugaszoló aljzatba, majd behelyezi a (16) akkumulátort a töltőkészülékbe.

Az intelligens töltési eljárás alkalmazásának eredményeképpen a készülék automatikusan felismeri az akkumulátor töltési szintjét és az akkumulátor hőmérsékletétől és feszültségétől függően az optimális töltőárammal tölti az akkumulátort. Ez az eljárás kíméli az akkumulátort, és az akkumulátor a töltőkészülékben való tárolás esetén mindig teljesen feltöltött állapotban marad.

A fűrészlanc felszerelése és megfeszítése (lásd az B1 – B7 ábrát)

- ▶ **A szereléshez ne használjon szerszámokat.**
- ▶ **Munka közben rendszeresen ellenőrizze a lánccs feszültségét.** Az ágvágó fűrész hibásan beállított vagy nem helyesen megfeszített lánccsal való használata lánctöréshez, visszarágháshoz és/vagy sérülésekhez vezethet.
- ▶ **Elsősorban új fűrészlancoknál eleinte nagyobb távolságra lehet számítani.**
- ▶ **Ne feszítse meg a fűrészlancot, ha ez erősen felhevült, mivel a lehülés során a lánccs összehúzódik és túl feszesen fekszik fel a vezetősínen.**
- ▶ **Csak 1,1 mm-es vastagságú (horony-szélességű) hajtóelemeket tartalmazó fűrészlancot használjon.**
 - Tegye le egy sík felületre az ágvágó fűrész.
 - Gondoskodjon arról, hogy a (2) feszítőkerék teljesen el legyen forgatva az óramutató járásával ellenkező irányba.
 - Dugja bele a (14) fűrészlancot a (15) vezetősín hornyába. Ekkor ügyeljen a helyes forgásirányra, hasonlítsa össze a fűrészlancot a (19) forgásirány és vágási irány jellel.
 - Tegye fel a (15) vezetősínt a (21) rögzítőcsapra, és tegye fel a lánccsereket a (24) lánccsere köré.

- Ellenőrizze, hogy minden alkatrész helyesen van-e felhelyezve és tartsa ebben a helyzetben a vezetősínt a fűrészlánccsal. Használja a (20) mágneset kiegészítő támaszként a lánccsín helyzetének beállításához.
- Forgassa el a (2) feszítő kereket az óramutató járásával megegyező irányba, amíg a lánccs kissé megfeszül.
- Tegye fel a (11) SDS-burkolatot és forgassa el a (12) feszítőgombot az óramutató járásával megegyező irányba, amíg a burkolat részben rögzítésre kerül.
- Forgassa el a (2) feszítő kereket az óramutató járásával megegyező irányba (+), amíg a lánccs a helyes mértékben megfeszül. A (14) fűrészlanc akkor van helyesen megfeszítve, ha azt kb. 2-3 mm-re fel lehet emelni.
- Amikor elérte a helyes feszültséget, forgassa el a (12) feszítőgombot az óramutató járásával megegyező irányba, amíg az szorosan rögzítésre kerül, és hajtja rá a kengyelt a (12) feszítőgombra. A lánccsín a beállított helyzetben rögzítve van. Ne forgassa tovább a (2) feszítő kereket.
- Ha a lánccs túl erősen meg van feszítve, hajtja fel a (12) feszítőgombot a kengyelt és forgassa el kissé a feszítőgombot az óramutató járásával ellenkező irányba. Forgassa el a feszítő kereket a (-) irányba, és ismétlje meg a feszítés során végrehajtott lépéseket.

A fűrészlanc kenése (lásd a C ábrát)

A fűrészlancot a készülék üzem közben nem keni automatikusan lánccsalajjal.

A fűrészlancot minden használat előtt ellenőrizze és vigyen rá fel kézi úton olajat.

Az ágvágó fűrész lánccsalaj nélküli üzemeltetése az ágvágó fűrész megrongálódásához vezet.

A fűrészlanc élettartama és a vágási teljesítmény az optimális kenéstől függ.

Megjegyzés: Kizárólag biológiai úton gyorsan leépíthető lánccsalajokat használjon (a RAL-UZ48 előírásainak megfelelően), hogy elkerülje az ágvágó fűrész megrongálódását. Sohase használjon felújított vagy fáradt olajat. Nem engedélyezett olaj használata esetén a szavatosság megszűnik.

Olaj felvittele a fűrészlancra:

- A lánccsalajozása előtt távolítsa el az akkumulátort.
- Az olajnak a fűrészlancra való felviteléhez viseljen mindig kesztyűt.
- Az ágvágó fűrész egy erre alkalmas felületre tegye le, a (11) fedélnek felfelé kell mutatnia.
- Vigyen fel olajat a vezetősín és a fűrészlanc közötti területre.
- Tegye ismét be a helyére az akkumulátort. Kapcsolja be rövid időre az ágvágó fűrész, hogy egyenletesen elossza az olajat a vezetősínen és a fűrészláncon.

Üzemeltetés

Be- /kikapcsolás (lásd a E ábrát)

Bekapcsolás

Távolítsa el a (13) láncburkolatot és helyezze be a feltöltött akkumulátort.

Az ágvágó fűrész mindig két kézzel, az egyik kezével a (6) hátsó fogantyúnál és a másik kezével a (3) pótfogantyúnál fogva tartsa.

Nyomja be a (4) bekapcsolás reteszeltét, majd a (5) be-/kikapcsolót.

Mihelyt a (14) fűrészlánc mozgásba jön, eressze el ismét a (4) bekapcsolás reteszeltét.

Kikapcsolás

Engedje el a (5) ki-/bekapcsolót, a (14) fűrészlánc ekkor leáll.

Ha a (14) fűrészlánc nem áll le, miután Ön elengedte a (5) ki-/bekapcsolót, forduljon a Bosch vevőszolgálatához.

Távolítsa el az akkumulátort és húzza fel a (13) láncburkolatot.

Munkavégzés az ágvágó fűrészszel

- ▶ **A használat előtt mindig olvassa el az Üzemeltetési útmutatót és a biztonsági előírásokat.**
- ▶ **A berendezést sohasem üzemeltesse meghibásodott védőberendezésekkel vagy védőberendezések, mint például a mozgó fűrészlánc előtti védőburkolat nélkül.**
- ▶ **Mindig ellenőrizze az ágvágó fűrész és a lánc állapotát. Meg van kenve olajjal a fűrészlánc? Lásd az "A fűrészlánc kenése" című szakaszt. Csak akkor használja az ágvágó fűrész, ha az kifogástalan állapotban van. Ne hajtson végre az ágvágó fűrészre semmilyen változtatást.**
- ▶ **Mindig ellenőrizze, hogy az ágvágó fűrész helyesen van-e összeszerelve, lásd az "A fűrészlánc felszerelése és megfeszítése" szakaszt.**
- ▶ **Ellenőrizze, hogy a láncvédő a mozgó fűrészlánc előtt a helyes helyzetben van-e. Ha a láncvédő a mozgó fűrészlánc előtt meghibásodott és nem tér vissza a helyes helyzetébe, forduljon a Bosch vevőszolgálatához.**
- ▶ **Viseljen mindig megfelelő ruházatot és személyi védőfelszerelést.**
- ▶ **Viseljen védőszemüveget, fülvédőt és védőkesztyűt. A megfelelő ruházat csökkenti a kirepített anyagok vagy a fűrészlánc véletlen megérintése által okozott sérülések veszélyét.**
- ▶ **Ügyeljen mindig arra, hogy a környezet akadálymentes legyen és hogy ne legyenek a közelben a munkával nem foglalkozó személyek.**
- ▶ **Az ágvágó fűrész mindig csak stabil, sík felületen állva használja. Az ágvágó fűrész mindig csak jó megvilágítási körülmények között használja.**

- ▶ **Sohase használja az ágvágó fűrész egy létrán állva vagy vállmagasság felett.**
- ▶ **Sohase nyúljon túl messze a testétől és sohasem dolgozzon kinyújtott karokkal.**
- ▶ **Az ágvágó fűrész mindig mindkét kezével szorosan fogja.**
- ▶ **A markolatfelületeken és a kesztyűkön található olajat gondosan távolítsa el.**
- ▶ **Ha valamilyen anyaggal kezelt fát vág, használjon porvédő álarcot.**
- ▶ **Ellenőrizze, hogy nincs-e a vágási területen feszültség alatt álló kábel.**

Általános viselkedés (lásd a G ábrát)

- Aki a láncfűrész életében először használja, annak célszerű a fatörzsek fűrészelését először egy fűrészbakon gyakorolnia.
- Az ágvágó fűrész a testének azon oldalán tartsa, amelyik kezével szívesebben dolgozik.
- A mozgó (1) láncvédő a pótfogantyú védelmére szolgál. Ez a láncvédő felemelkedik, amikor a szerszám vágja a fát. A vágás befejezése után a (1) láncvédő visszatér a kiindulási helyzetébe.
- A fűrészláncnak a fa megérintése előtt már teljes sebességgel kell működnie.
- A fűrészelés során ne nyomja erősen a fűrészláncot, hanem hagyja azt dolgozni.
- Az ágvágó fűrész csak még futó fűrészláncra emelje ki egy be nem fejezett vágásból.
- A vágás végén óvatosan kell dolgozni. Amikor az ágvágó fűrész áthaladt az ágon, a reakcióerő hirtelen megváltozik. Ekkor a váratlan mozdulat során a kezelő lába megsérülhet.

A fűrész visszarúgása (lásd az H ábrát)

Sohase távolítsa el és sohasem módosítsa a láncvédőt! A fűrész a mozgó fűrészlánc elleni védelemre egy védőelemmel van felszerelve, amely meggátolja a visszarúgást, ha a fűrész csúcsát véletlenül hozzányomják a fához.

A fűrész visszarúgása alatt a működésben lévő ágvágó fűrész hirtelen magasba és hátrafelé történő ugrását értjük, amely akkor következik be, ha a vezetősín csúcsa megérinti a fűrészelésre kerülő anyagot, vagy ha beékelődik a fűrészlánc.

Ha egy visszarúgás lép fel, az ágvágó fűrész kiszámíthatatlan módon reagál és a kezelőnél vagy a fűrészelési területen belül tartózkodó személyeknél súlyos sérüléseket okozhat.

Az oldalirányú vágásokat, a ferdén és szálirányban történő vágásokat különösen óvatosan kell végrehajtani, veszélyes helyzetekben eressze el a (5) ki-/bekapcsolót, hogy elkerülje a sérüléseket.

A fűrész visszarúgásának megelőzésére:

- Az ágvágó fűrész lehetőség szerint tartsa vízszintesen.
- Sohasem dolgozzon kitágult vagy erősen elkopott fűrészláncra.
- Ha a fűrészlánc eltompult, cserélje ki.

- Sohase fűrészeljen vállmagasság felett.
- Sohase fűrészeljen a vezetősín csúcsával.
- Az ágvágó fűrészt mindig mindkét kezével szorosan fogja.
- Mindig csak a Bosch által engedélyezett visszarugásgátló fűrészláncot használjon.
- Ügyeljen a helyes láncfeszítésre.

Fatörzsek / tűzifa vágása (lásd a I1 und I2 ábrát)

- Fatörzsek vágásához használjon egy sík és szilárd talajon álló fűrészbakot.
- Csak fát és fából készült tárgyakat vágjon. A vágás során mindig kerülje el a kövek, szögek stb. megérintését, mivel ezeket a fűrész kirepítheti, megrongálhatja a láncot, vagy a kezelőnél vagy a közelben tartózkodó személyeknél komoly sérülést okozhatnak.
- A fűrészelés előtt mindig biztosítsa a fatörzseket.
- A fatörzseket mindig a támaszpontokon kívül vágja, hogy elkerülje a fatörzs behajlását és a lánc beékelődését.
- Ügyeljen arra, hogy a fűrészlánc sohase érinthesse meg a talajt vagy a munkahelyen található felszereléseket.

- Ügyeljen a már kivágott fák csonkjaira, ágakra, gyökerekre, nehogy munka közben megbotozjon bennük.
- Nem tanácsos olyan fát vágni, amelynek méretei meghaladják a Műszaki Adatoknál megadott vágási kapacitást (130 mm).

Egy ág mellékágainak vagy egy fa ágainak levágása (lásd a J ábrát)

- Ezalatt az ágaknak a már kidöntött fáról vagy egy nagyobb ágról való leválasztását értjük.
- A nagyobb, lefelé irányuló ágakat, amelyek a fatörzset megtámasztják, először hagyja a fán.
- A kisebb ágakat egy vágással távolítsa el.
- Az ágak levágásakor legyen óvatos, az ágak visszarugózhatnak.
- Sohase használja az ágvágó fűrészt létrán állva vagy vállmagasság felett.
- A vágási folyamat optimalásra kerül, ha a láncsebesség a vágás során állandó marad.

Hibakeresés

Ha az Ön elektromos kéziszerszáma nem működik kifogástalanul, a következő táblázatban kikeresheti a megfelelő hibatüneteket, azok lehetséges okait és az elhárításhoz szükséges intézkedéseket. Ha a táblázat segítségével nem tudja behatárolni és elhárítani a hibát, forduljon a szervizműhelyéhez.

Figyelem: A hibakeresés előtt kapcsolja ki az elektromos kéziszerszámot és vegye ki belőle az akkumulátort.

| Szimptóma | Lehetséges ok | Hibaelhárítás |
|---|--|--|
| Az ágvágó fűrész nem működik | Az akkumulátor lemerült | Töltse fel az akkumulátort, lásd a "Töltési tájékoztatót" is |
| | Az akkumulátor nincs helyesen behelyezve | Gondoskodjon arról, hogy mindkét reteszelő fokozat bepattant helyzetben legyen |
| | A motorvédelem kioldott | Hagyja a motort lehűlni |
| | Az akkumulátor túl hideg / túl meleg | Hagyja felmelegedni/lehűlni az akkumulátort |
| | A lánc túlságosan meg van feszítve | Csökkentse a fűrészlánc megfeszítését, lásd az „A fűrészlánc felszerelése és megfeszítése” szakaszt is. |
| A fűrészlánc nem mozog | Az akkumulátor lemerült | Töltse fel az akkumulátort, lásd a "Töltési tájékoztatót" is |
| | Az elektromos kéziszerszám meghibásodott | Forduljon egy erre feljogosított Bosch vevőszolgálathoz |
| | Az SDS-burkolat alatti terület eldugult | Lásd „Karbantartás és tisztítás” |
| | Nem jut olaj a fűrészláncra | Feszítse meg erősebben (lásd az „A fűrészlánc felszerelése és megfeszítése” szakaszt is) és olajozza meg (lásd az "A fűrészlánc kenése" szakaszt is) a fűrészláncot. |
| Az ágvágó fűrész megszakításokkal működik | Laza belső érintkezés | Forduljon egy erre feljogosított Bosch vevőszolgálathoz |
| | A (5) be-/kikapcsoló meghibásodott | Forduljon egy erre feljogosított Bosch vevőszolgálathoz |
| A fűrészlánc száraz | Nem jut olaj a fűrészláncra | Olajozza meg a fűrészláncot; lásd a „Kenés” szakaszt is. |

| Szimptóma | Lehetséges ok | Hibaelhárítás |
|---|--|---|
| A fűrészlánc/vezetősín felforrósodott | Nem jut olaj a fűrészláncra | Olajozza meg a fűrészláncot; lásd a „Kenés” szakaszt is. |
| | A lánc túlságosan meg van feszítve | Csökkentse a fűrészlánc megfeszítését, lásd az „A fűrészlánc felszerelése és megfeszítése” szakaszt is. |
| | A fűrészlánc tompa | Cserélje ki a fűrészláncot |
| Az ágvágó fűrész beleszakít az anyagba, rezgésbe jön, vagy nem fűrészelt helyesen | A lánc feszültsége túl alacsony | Csökkentse a fűrészlánc megfeszítését, lásd az „A fűrészlánc felszerelése és megfeszítése” szakaszt is. |
| | A fűrészlánc tompa | Cserélje ki a fűrészláncot |
| | A fűrészlánc elkopott | Cserélje ki a fűrészláncot |
| | A fűrészfogak a hibás irányba mutatnak | Szerelje fel helyesen a fűrészláncot |
| Erős rezgések/zajok | Az elektromos kéziszerszám meghibásodott | Forduljon egy erre feljogosított Bosch vevőszolgálathoz |
| Az egy akkumulátor feltöltéssel elérhető fűrészelési idő túl rövid | A kenés hiánya miatt túl magas a súrlódás | Olajozza meg a fűrészláncot; lásd a „Kenés” szakaszt is. |
| | A fűrészlánc elszennyeződött | Tisztítsa meg a fűrészláncot |
| | Rossz fűrészelési technika | lásd „Munkavégzés az ágvágó fűrészrel” |
| | Az akkumulátor nincs teljesen feltöltve | Töltse fel az akkumulátort, lásd a "Töltési tájékoztatót" is |
| | Az akkumulátor a megengedett hőmérséklet tartományon kívül van | Hagyja szobahőmérsékletre felmelegedni az akkumulátort (az akkumulátor megengedett hőmérséklet tartományán, 0–45 °C, belül) |
| A fűrészlánc túl lassan mozog | Az akkumulátor lemerült | Töltse fel az akkumulátort, lásd a "Töltési tájékoztatót" is |
| | Az akkumulátor a megengedett hőmérséklet tartományon kívül van | Hagyja szobahőmérsékletre felmelegedni az akkumulátort (az akkumulátor megengedett hőmérséklet tartományán, 0–45 °C, belül) |

Karbantartás és szerviz

Karbantartás és tisztítás

- ▶ **A kerti kisgépen végzendő minden munka (például karbantartás, szerszámcseré, stb.) megkezdése előtt, valamint szállításhoz és tároláshoz vegye ki az akkumulátort a kerti kisgépből.** Ellenkező esetben a be-/ki-kapcsoló véletlen megérintésekor bekapcsolódó készülék sérüléseket okozhat.

Megjegyzés: Rendszeresen hajtsa végre az alábbi karbantartási munkákat, hogy biztosítsa a berendezés hosszú, megbízható működését.

Tartsa mindig tisztán az elektromos kéziszerszámot és annak szellőzőnyílásait, hogy jól és biztonságosan dolgozhasson. Rendszeresen ellenőrizze, nincs-e az ágvágó fűrészben nyilvánvaló, azonnal szembetűnő hiba, mint egy laza vagy megrongálódott fűrészlánc és elkopott vagy megrongálódott alkatrészek.

Ellenőrizze, hogy a burkolatok és védőberendezések nincsenek-e megrongálódva és helyesen vannak-e felszerelve. A használat előtt hajtsa végre a szükséges karbantartási és javítási munkákat.

A munka befejezése után/tárolás

Tege fel a **(13)** láncburkolatot a **(15)** vezetősínre, amikor az ágvágó fűrész nem használja, hogy elkerülje a sérüléseket. A **(14)** fűrészlánc a nem kívánatos ütések vagy karcolások következtében eltompulhat.

Tisztítsa meg a **(14)** fűrészláncot és a **(15)** vezetősínt, mielőtt a terméket hosszabb időre beraktározná, hogy megelőzze az alkatrészek berágódását.

Az ágvágó fűrész öntött műanyagházát egy puha kefe és egy tiszta kendő segítségével tisztítsa meg. Vizet, oldószereket és polírozó szereket ne használjon. Távolítsa el minden szennyeződést, különösen a motor szellőzőnyílásának szennyeződéseit. Ne használjon nagynyomású tisztítókat az ágvágó fűrész tisztítására.

Távolítsa el a **(11)** fedelet, a **(15)** vezetősínt és a **(14)** fűrészláncot és egy kefével tisztítsa meg ezeket az alkatrészeket, hogy eltávolítsa róluik a maradék szennyeződéseket.

Szabadítsa meg a **(11)** fedél alatti területet, a **(24)** lánckereket és a vezetősín rögzítését egy kefével minden rátapadt anyagtól.

Ha az ágvágó fűrész hosszabb ideig tárolni akarja, tisztítsa meg előtte a **(14)** fűrészláncot és a **(15)** vezetősínt. Az ágvá-

gő fűrészt mindig a **(13)** láncburkolattal biztonságos, száraz és gyerekek által nem hozzáférhető helyen tárolja.

Ne tegyen más tárgyakat az ágvágó fűrésze.

Az ágvágó fűrészt mindig egy biztonságos és száraz helyen tárolja, ahol ahhoz gyerekek nem férhetnek hozzá.

Az ágvágó fűrészt mindig egy biztonságos és száraz helyen tárolja, ahol ahhoz gyerekek nem férhetnek hozzá.

Az elektromos kéziszerszámokon változtatásokat végrehajtani tilos. A nem megengedett változtatások befolyásolhatják az elektromos kéziszerszáma biztonságát és megnövekedett zajokhoz és rezgésekhez vezethetnek.

A fűrészlánc kicserélése és megélesítése

- A fűrészlánc hosszabb használat során vagy más tárgyakkal (például faanyag) való érintkezés esetén eltompulhat.
- Egy optimális teljesítményhez és biztonsághoz éles fűrészláncra van szükség.
- Sohase élesítse saját maga a fűrészláncot, hacsak nem rendelkezik ehhez megfelelő tapasztalattal.
- A fűrészláncot egy Bosch tartozék fűrészláncra lehet cserélni, vagy egy szakemberrel meg lehet élesíttetni.

Vevőszolgálat és alkalmazási tanácsadás

A vevőszolgálat a terméke javításával és karbantartásával, valamint a pótalkatrészekkel kapcsolatos kérdésekre szívesen válaszol. A pótalkatrészekkel kapcsolatos robbantott ábrák és egyéb információk a következő címen találhatóak:

www.bosch-pt.com

A Bosch Alkalmazási Tanácsadó Team a termékeinkkel és azok tartozékaival kapcsolatos kérdésekben szívesen nyújt segítséget.

Ha kérdései vannak vagy pótalkatrészeket szeretne rendelni, okvetlenül adja meg a termék típusabláján található 10-jegyű cikkszámot.

Magyarország

Robert Bosch Kft.
1103 Budapest
Gyömrői út. 120.

A www.bosch-pt.hu oldalon online megrendelheti készülékének javítását.

Tel.: +36 1 879 8502
Fax: +36 1 879 8505
info.bsc@hu.bosch.com
www.bosch-pt.hu

További szerviz-címek itt találhatóak:

www.bosch-pt.com/serviceaddresses

Szállítás

A javasolt lítium-ion akkumulátorokra a veszélyes árukra vonatkozó követelmények érvényesek. A felhasználók az akkumulátorokat a közúti szállításban minden további nélkül szállíthatják.

Ha az akkumulátorok szállításával harmadik személyt (például: légi vagy egyéb szállító vállalatot) bízna meg, akkor figyelembe kell venni a csomagolásra és a megjelölésre vonatkozó különleges követelményeket. Ebben az esetben a kül-

demény előkészítésébe be kell vonni egy veszélyes áru szakembert.

Csak akkor küldje el az akkumulátort, ha a háza nincs megromlólódva. Ragassza le a nyitott érintkezőket és csomagolja be úgy az akkumulátort, hogy az a csomagoláson belül ne mozoghasson. Vegye figyelembe az adott országon belüli, az előbbieknél esetleg szigorúbb helyi előírásokat.

Eltávolítás



A termékeket, az akkumulátorokat, a tartozékokat és a csomagolást a környezetvédelmi szempontoknak megfelelően kell újrafelhasználásra előkészíteni.



Sohase dobja ki a termékeket és az akkumulátorokat/elemeket a háztartási szemétkébe!

Csak az EU-tagországok számára:

Az elhasznált termékekre vonatkozó 2012/19/EU európai irányelvnek és az elromlott vagy elhasznált akkumulátorokra/elemekre vonatkozó 2006/66/EK európai irányelvnek megfelelően a már nem használható akkumulátorokat/elemeket külön össze kell gyűjteni és a környezetvédelmi szempontoknak megfelelően kell újrafelhasználásra leadni.

Szakérőtlenség ártalmatlanítás esetén a már használhatatlan elektromos és elektronikus készülékek a bennük esetleg található veszélyes anyagok következtében káros hatással lehetnek a környezetre és az emberek egészségére.

Akkumulátorok/elemek:

Li-ion:

Kérjük vegye figyelembe a Szállítás fejezetben található tájékoztatást (lásd „Szállítás”, Oldal 178).

Русский

Только для стран Евразийского экономического союза (Таможенного союза)

В состав эксплуатационных документов, предусмотренных изготовителем для продукции, могут входить настоящее руководство по эксплуатации, а также приложения. Информация о подтверждении соответствия содержится в приложении.

Информация о стране происхождения указана на корпусе изделия и в приложении.

Дата изготовления указана на последней странице обложки Руководства.

Контактная информация относительно импортера содержится на упаковке.

Срок службы изделия

Срок службы изделия составляет 7 лет. Не рекомендуется к эксплуатации по истечении 5 лет хранения с даты изготовления без предварительной проверки (дату изготовления см. на этикетке).

Указанный срок службы действителен при соблюдении потребителем требований настоящего руководства.

Перечень критических отказов

- не использовать при сильном искрении
- не использовать при появлении сильной вибрации
- не использовать с перебитым или оголённым электрическим кабелем
- не использовать при появлении дыма непосредственно из корпуса изделия

Возможные ошибочные действия персонала

- не использовать с поврежденной рукояткой или поврежденным защитным кожухом
- не использовать на открытом пространстве во время дождя
- не включать при попадании воды в корпус

Критерии предельных состояний

- перетёрт или повреждён электрический кабель
- поврежден корпус изделия

Тип и периодичность технического обслуживания

- Рекомендуется очистить инструмент от пыли после каждого использования.

Хранение

- необходимо хранить в сухом месте
- необходимо хранить вдали от источников повышенных температур и воздействия солнечных лучей
- при хранении необходимо избегать резкого перепада температур
- хранение без упаковки не допускается
- подробные требования к условиям хранения смотрите в ГОСТ 15150-69 (Условие 1)
- Хранить в упаковке предприятия – изготовителя в складских помещениях при температуре окружающей среды от +5 до +40 °С. Относительная влажность воздуха не должна превышать 80 %.

Транспортировка

- категорически не допускается падение и любые механические воздействия на упаковку при транспортировке
- при разгрузке/погрузке не допускается использование любого вида техники, работающей по принципу зажима упаковки
- подробные требования к условиям транспортировки смотрите в ГОСТ 15150-69 (Условие 5)
- Транспортировать при температуре окружающей среды от -50 °С до +50 °С. Относительная влажность воздуха не должна превышать 100 %.

Указания по технике безопасности

Пояснение пиктограмм



Прочитайте руководство по эксплуатации.



Общее указание на наличие опасности.



Не использовать во время дождя.



Всегда держите веткорез обеими руками.



Следите за обратным ударом веткореза и избегайте пиления острием пильного аппарата.



Не приближайте руки к движущейся цепи.



Обязательно надевайте средства защиты органов зрения и слуха.



Носите защитные перчатки.



ПРЕДУПРЕЖДЕНИЕ: Перед работами по техобслуживанию отсоедините аккумулятор.

Общие указания по технике безопасности для электроинструментов

ПРЕДУПРЕЖДЕНИЕ Прочитайте все указания по технике безопасности, инструкции, иллюстрации и спецификации, предоставленные вместе с настоящим электроинструментом. Несоблюдение каких-либо из указанных ниже инструкций может стать причиной поражения электрическим током, пожара и/или тяжелых травм.

Сохраняйте эти инструкции и указания для будущего использования.

Использованное в настоящих инструкциях и указаниях понятие «электроинструмент» распространяется на электроинструмент с питанием от сети (с сетевым шнуром) и на аккумуляторный электроинструмент (без сетевого шнура).

Безопасность рабочего места

- ▶ **Содержите рабочее место в чистоте и хорошо освещенным.** Беспорядок или неосвещенные участки рабочего места могут привести к несчастным случаям.
- ▶ **Не работайте с электроинструментами во взрывоопасной атмосфере, напр., содержащей горючие жидкости, воспламеняющиеся газы или пыль.** Электроинструменты искрят, что может привести к воспламенению пыли или паров.
- ▶ **Во время работы с электроинструментом не допускайте близко к Вашему рабочему месту детей и посторонних лиц.** Отвлечись, Вы можете потерять контроль над электроинструментом.
- ▶ Оборудование предназначено для работы в бытовых условиях, коммерческих зонах и общественных местах, производственных зонах с малым электропотреблением, без воздействия вредных и опасных производственных факторов. Оборудование предназначено для эксплуатации без постоянного присутствия обслуживающего персонала.

Электробезопасность

- ▶ **Штепсельная вилка электроинструмента должна подходить к штепсельной розетке. Ни в коем случае не вносите изменения в штепсельную вилку. Не применяйте переходные штекеры для электроинструментов с защитным заземлением.** Измененные штепсельные вилки и подходящие штепсельные розетки снижают риск поражения электротоком.
- ▶ **Предотвращайте телесный контакт с заземленными поверхностями, как то: с трубами, элементами отопления, кухонными плитами и холодильниками.** При заземлении Вашего тела повышается риск поражения электротоком.
- ▶ **Защищайте электроинструмент от дождя и сырости.** Проникновение воды в электроинструмент повышает риск поражения электротоком.
- ▶ **Не разрешается использовать шнур не по назначению. Никогда не используйте шнур для транспортировки или подвески электроинструмента, или для извлечения вилки из штепсельной розетки. Защищайте шнур от воздействия высоких температур, масла, острых кромок или подвижных частей электроинструмента.** Поврежденный или спутанный шнур повышает риск поражения электротоком.
- ▶ **При работе с электроинструментом под открытым небом применяйте пригодные для этого кабели-удлинители.** Применение пригодного для работы под открытым небом кабеля-удлинителя снижает риск поражения электротоком.
- ▶ **Если невозможно избежать применения электроинструмента в сыром помещении, подключайте электроинструмент через устройство защитного отключения.** Применение устройства защитного отключения снижает риск электрического поражения.

Безопасность людей

- ▶ **Будьте внимательны, следите за тем, что делаете, и продуманно начинайте работу с электроинструментом. Не пользуйтесь электроинструментом в усталом состоянии или под воздействием наркотиков, алкоголя или лекарственных средств.** Один момент невнимательности при работе с электроинструментом может привести к серьезным травмам.
- ▶ **Применяйте средства индивидуальной защиты. Всегда носите защитные очки.** Использование средств индивидуальной защиты, как то: защитной маски, обуви на нескользящей подошве, защитного шлема или средств защиты органов слуха, в зависимости от вида работы с электроинструментом снижает риск получения травм.
- ▶ **Предотвращайте непреднамеренное включение электроинструмента. Перед тем как подключить электроинструмент к сети и/или к аккумулятору, поднять или переносить электроинструмент, убедитесь, что он выключен.** Удержание пальца на выключателе при транспортировке электроинструмента и подключение к сети питания включенного электроинструмента чревато несчастными случаями.
- ▶ **Убирайте установочный инструмент или гаечные ключи до включения электроинструмента.** Инструмент или ключ, находящийся во вращающейся части электроинструмента, может привести к травмам.
- ▶ **Не принимайте неестественное положение корпуса тела. Всегда занимайте устойчивое положение и сохраняйте равновесие.** Благодаря этому Вы можете лучше контролировать электроинструмент в неожиданных ситуациях.
- ▶ **Носите подходящую рабочую одежду. Не носите широкую одежду и украшения. Держите волосы и одежду вдали от подвижных деталей.** Широкая одежда, украшения или длинные волосы могут быть затянуты вращающимися частями.
- ▶ **При наличии возможности установки пылеотсасывающих и пылесборных устройств проверяйте их присоединение и правильное использование.** Применение пылеотсоса может снизить опасность, создаваемую пылью.
- ▶ **Хорошее знание электроинструментов, полученное в результате частого их использования, не должно приводить к самоуверенности и игнорированию техники безопасности обращения с электроинструментами.** Одно небрежное действие за долю секунды может привести к серьезным травмам.
- ▶ **ВНИМАНИЕ!** В случае возникновения перебоя в работе электроинструмента вследствие полного или частичного прекращения энергоснабжения или повреждения цепи управления энергоснабжением установите выключатель в положение Выкл., убедившись, что он не заблокирован (при его наличии). Отключите сетевую вилку от розетки или отсоедините съёмный аккумулятор. Этим предотвращается неконтролируемый повторный запуск.

- ▶ Квалифицированный персонал в соответствии с настоящим руководством подразумевает лиц, которые знакомы с регулировкой, монтажом, вводом эксплуатацию обслуживанием электроинструмента.
- ▶ К работе с электроинструментом допускаются лица не моложе 18 лет, изучившие техническое описание, инструкцию по эксплуатации и правила безопасности.
- ▶ Изделие не предназначено для использования лицами (включая детей) с пониженными физическими, чувственными или умственными способностями или при отсутствии у них жизненного опыта или знаний, если они не находятся под контролем или не проинструктированы об использовании электроинструмента лицом, ответственным за их безопасность.

Применение электроинструмента и обращение с ним

- ▶ **Не перегружайте электроинструмент. Используйте для работы соответствующий специальный электроинструмент.** С подходящим электроинструментом Вы работаете лучше и надежнее в указанном диапазоне мощности.
- ▶ **Не работайте с электроинструментом при неисправном выключателе.** Электроинструмент, который не поддается включению или выключению, опасен и должен быть отремонтирован.
- ▶ **Перед тем как настраивать электроинструмент, заменяя принадлежность или убирать электроинструмент на хранение, отключите штепсельную вилку от розетки сети и/или выньте, если это возможно, аккумулятор.** Эта мера предосторожности предотвращает непреднамеренное включение электроинструмента.
- ▶ **Храните электроинструменты в недоступном для детей месте. Не разрешайте пользоваться электроинструментом лицам, которые не знакомы с ним или не читали настоящих инструкций.** Электроинструменты опасны в руках неопытных лиц.
- ▶ **Тщательно ухаживайте за электроинструментом и принадлежностями. Проверяйте безупречную функцию и ход движущихся частей электроинструмента, отсутствие поломок или повреждений, отрицательно влияющих на функцию электроинструмента. Поврежденные части должны быть отремонтированы до использования электроинструмента.** Плохое обслуживание электроинструментов является причиной большого числа несчастных случаев.
- ▶ **Держите режущий инструмент в заточенном и чистом состоянии.** Заботливо ухоженные режущие инструменты с острыми режущими кромками режут легче и быстрее.
- ▶ **Применяйте электроинструмент, принадлежности, рабочие инструменты и т. п. в соответствии с настоящими инструкциями. Учитывайте при этом рабочие условия и выполняемую работу.** Использование электроинструментов для непредусмотренных работ может привести к опасным ситуациям.

- ▶ **Держите ручки и поверхности захвата сухими и чистыми, следите чтобы на них не было жидкой или консистентной смазки.** Скользкие ручки и поверхности захвата препятствуют безопасному обращению с инструментом и не дают надежно контролировать его в непредвиденных ситуациях.

Применение и обслуживание аккумуляторного инструмента

- ▶ **Заряжайте аккумуляторы только в зарядных устройствах, рекомендуемых изготовителем.** Зарядное устройство, предусмотренное для определенного вида аккумуляторов, может привести к пожарной опасности при использовании его с другими аккумуляторами.
- ▶ **Применяйте в электроинструментах только предусмотренные для этого аккумуляторы.** Использование других аккумуляторов может привести к травмам и пожарной опасности.
- ▶ **Защищайте неиспользуемый аккумулятор от канцелярских скрепок, монет, ключей, гвоздей, винтов и других маленьких металлических предметов, которые могут замкнуть полюса.** Короткое замыкание полюсов аккумулятора может привести к ожогам или пожару.
- ▶ **При неправильном использовании из аккумулятора может потечь жидкость. Избегайте соприкосновения с ней. При случайном контакте промойте соответствующее место водой. Если эта жидкость попадет в глаза, то дополнительно обратитесь к врачу.** Вытекающая аккумуляторная жидкость может привести к раздражению кожи или к ожогам.
- ▶ **Не используйте поврежденные или измененные аккумуляторы или инструменты.** Поврежденные или измененные аккумуляторы могут повести себя непредсказуемо, что может привести к возгоранию, взрыву или риску получения травмы.
- ▶ **Не кладите аккумулятор или инструмент в огонь и не подвергайте их воздействию высоких температур.** Огонь или температура выше 130 °C могут привести к взрыву.
- ▶ **Выполняйте все инструкции по зарядке и не заряжайте аккумулятор или инструмент при температуре, выходящей за указанный в инструкции диапазон.** Неправильная зарядка или зарядка при температурах, выходящих за указанный диапазон, могут повредить батарею и повысить риск возгорания.

Сервис

- ▶ **Ремонт электроинструмента должен выполняться только квалифицированным персоналом и только с применением оригинальных запасных частей.** Этим обеспечивается безопасность электроинструмента.
- ▶ **Никогда не обслуживайте поврежденные аккумуляторы.** Обслуживать аккумуляторы разрешается только производителю или авторизованной сервисной организации.

Указания по технике безопасности для веткорезов

- ▶ **Держитесь подальше от движущейся цепи работающего веткореза. Перед запуском веткореза обязательно убедитесь в отсутствии контакта пильной цепи с какими-либо предметами.** Потеря внимания на короткое мгновение во время работы с веткорезом может привести к захвату одежды или какой-либо части тела пильной цепью.
- ▶ **Данный электроинструмент предназначен для работы двумя руками. Всегда держите веткорез одной рукой за заднюю рукоятку, а второй рукой за дополнительную рукоятку. (см. рис. F)**
- ▶ **Обязательно держите веткорез только за изолированные ручки, поскольку пильная цепь может задеть скрытую электропроводку.** Контакт пильной цепи с находящейся под напряжением проводкой может заряжать металлические части электроинструмента и приводить к удару электрическим током.
- ▶ **Носите средства защиты глаз. Рекомендуется также использовать средства индивидуальной защиты для органов слуха, головы, рук и ног.** Подходящая защитная одежда и обувь снижает опасность травмирования вылетающими стружками и при случайном контакте с движущейся пильной цепью.
- ▶ **Не работайте с веткорезом на дереве, лестница, крыше или нестабильном основании.** Работа с веткорезом таким образом может привести к тяжелым травмам.
- ▶ **Всегда следите за правильной стойкой и используйте веткорез только при стойке на прочном, безопасном и ровном грунте.** Скользкое или нестабильное основание может привести к потере равновесия и, как следствие, к потере контроля над веткорезом.
- ▶ **При обрезании напряженных ветвей обязательно считайтесь с возможностью их неожиданного отпружинивания.** При высвобождении механического напряжения древесных волокон выпрямляющиеся напряженные ветки могут попасть в работающего и/или привести к потере контроля над веткорезом.
- ▶ **Будьте особенно осторожны при обрезании подлеска и молодых деревьев.** Тонкий срезаемый материал, захваченный пильной цепью, может нанести неожиданный удар или вывести из состояния равновесия.
- ▶ **Переносите веткорез только в выключенном состоянии, держа его за переднюю рукоятку так, чтобы пильная цепь всегда смотрела в сторону от корпуса тела. При транспортировке или хранении веткореза всегда надевайте на крышку цепи.** Внимательное обращение с веткорезом снижает вероятность случайного контакта с движущейся пильной цепью.
- ▶ **Тщательно выполняйте все указания по смазке и натяжению цепи и своевременно заменяйте пильный аппарат и цепь.** Неправильно или недостаточно хорошо натянутая или несмазанная цепь существенно

повышает опасность появления рывков или обратного удара инструмента.

- ▶ **Используйте инструмент только для распилки древесины. Не используйте веткорез для выполнения работ, не предусмотренных в инструкции по эксплуатации. Пример: Не используйте веткорез для распилки металлов, пластмасс, каменной кладки или недревесных строительных материалов.** Применение веткореза для выполнения работ не по прямому назначению может привести к чрезвычайно опасным ситуациям.
- ▶ **Данный веткорез не предназначен для валки деревьев.** Использование веткореза для непредусмотренных работ может привести к тяжелым травмам оператора и стоящих рядом людей.
- ▶ **Следуйте всем инструкциям во время удаления застрявшего материала, хранения или техобслуживания веткореза.** Убедитесь в том, что выключатель выключен и аккумулятор извлечен.
- ▶ **Причины и предотвращение обратного удара:**
 - Обратный удар может возникнуть при контакте острия направляющей шины с каким-либо предметом или при изгибе древесины, приводящем к зажатию пильной цепи в пропиле.
 - Прикосание острия шины к постороннему предмету может привести в ряде случаев к неожиданному и направленному назад отскоку, при котором направляющая шина откидывается вверх в направлении оператора.
 - Зажатие верхнего края направляющей шины пильной цепи может привести к быстрому отскоку шины в направлении оператора.
 - Каждая такая реакция может привести к потере контроля над пилой и тяжелой травме. Не полагайтесь только на встроенные в веткорез предохранительные устройства обеспечения безопасности. Пользователь веткореза обязан принять различные меры, предотвращающие несчастные случаи и травмы во время работы.
- ▶ **Обратный удар является следствием неправильного использования веткореза или ошибки оператора.** Последнее можно предотвратить подходящими мерами предосторожности, описанными далее:
- ▶ **Крепко держите пилу двумя руками, при этом пальцы должны хорошо охватывать рукоятки веткореза. Занимайте такое положение и всегда держите руки так, чтобы при необходимости надежно противостоять силам обратного удара.** При принятии надлежащих мер предосторожности оператор может совладать с усилиями обратного удара. Никогда не выпускайте из рук включенный веткорез.
- ▶ **Избегайте непригодных для работы положений корпуса и не пилите на уровне выше плеч.** Это позволит исключить случайные прикосания острия шины к окружающим предметам и обеспечит лучший контроль за веткорезом в непредвиденных ситуациях.
- ▶ **Всегда используйте только предписанные изготовителем запасные шины и пильные цепи.** Использо-

вание непригодных шин и пильных цепей может привести к разрывам цепи или отдаче.

- ▶ **Выполняйте указания изготовителя при заточке и выполнении технического обслуживания пильной цепи.** Слишком низко установленные ограничители глубины повышают возможность отдачи.

Дополнительные указания по технике безопасности

- ▶ **Данный электроинструмент не предназначен для использования лицами (включая детей) с ограниченными физическими, сенсорными или умственными способностями, а также с недостаточным опытом и/или недостаточными знаниями, исключая случаи, когда эксплуатация изделия осуществляется ими под наблюдением лица, ответственного за их безопасность, либо при получении от этого лица соответствующих инструкций относительно эксплуатации данного изделия.** Следите за детьми и не позволяйте им играть с электроинструментом.
- ▶ **Проверяйте правильный монтаж всех защитных устройств и рукояток при применении инструмента.** Ни в коем случае не пытайтесь включать не полностью собранный инструмент или инструмент с несанкционированными модификациями.
- ▶ Всегда следите за тем, чтобы цепь находилась в правильном положении. Неправильное положение цепи может привести к поломке цепи, обратному удару и/или травмам.
- ▶ Во время работы с веткорезом всегда носите прочные рабочие брюки.
- ▶ **Данный веткорез не предназначен для резов, выполняемых снизу вверх.** Применение веткореза для выполнения работ не по прямому назначению может привести к опасным ситуациям.

Указания по технике безопасности и указания относительно оптимального обращения с аккумуляторной батареей

- ▶ **Убедитесь, что изделие выключено, прежде чем вставлять аккумуляторную батарею.** Установка аккумуляторной батареи во включенное изделие может привести к несчастному случаю.
- ▶ **Используйте только предусмотренные для данного садового инструмента аккумуляторные батареи производства Bosch.** Использование других аккумуляторных батарей может привести к травмам и чревато возникновением пожара.
- ▶ **Не вскрывайте аккумулятор.** При этом возникает опасность короткого замыкания.



Защищайте аккумулятор от высоких температур (напр., от длительного нагревания на солнце), огня, воды и влаги. Это создает опасность взрыва.



- ▶ **Когда электроинструмент не используется, защищайте неиспользуемый аккумулятор от канцелярских скрепок, монет, ключей, гвоздей, винтов и других небольших металлических предметов, которые могут закоротить полюса.** Короткое замыкание полюсов аккумулятора может привести к ожогам или пожару.
- ▶ **При повреждении и неправильном использовании аккумулятора могут выделяться пары.** Проветрите территорию и обратитесь к врачу при наличии жалоб на состояние здоровья. Вдыхание паров может привести к раздражению дыхательных путей.
- ▶ **Используйте аккумуляторную батарею только в изделиях изготовителя.** Только так аккумулятор защищен от опасной перегрузки.
- ▶ **Острыми предметами, как напр., гвоздем или отверткой, а также внешним силовым воздействием можно повредить аккумуляторную батарею.** Это может привести к внутреннему короткому замыканию, возгоранию с задымлением, взрыву или перегреву аккумуляторной батареи.
- ▶ **Не замыкайте накоротко аккумулятор.** Это создает опасность взрыва.
- ▶ Защищайте аккумуляторную батарею от воздействия влаги и воды.
- ▶ Храните садовый инструмент и аккумулятор только при температуре от -20°C до 50°C . Напр., не оставляйте садовый инструмент летом в машине.
- ▶ Время от времени прочищайте вентиляционные прорези аккумулятора мягкой, сухой и чистой кисточкой.

Символы

Следующие символы помогут Вам при чтении и понимании руководства по эксплуатации. Запомните символы и их значение. Правильное толкование символов поможет лучше и безопаснее работать с изделием.

| Символ | Значение |
|---|---|
|  | Тщательно проверяйте участок, на котором используется садовый инструмент, на наличие диких и домашних животных. Дикие и домашние животные могут получить травмы во время работы инструмента. Тщательно проверяйте участок, на котором используется садовый инструмент, и удаляйте все камни, палки, провода, кости и прочие посторонние предметы. |
|  | Носите средства защиты головы, если имеется опасность травмирования падающими ветками. |
|  | Во время работы с электроинструментом не допускайте близко детей и посторонних лиц. Отвлечшись, Вы можете потерять контроль над инструментом. |

| Символ | Значение |
|---|-------------------------|
|  | Направление движения |
|  | Направление реакции |
|  | Масса |
|  | Включение |
|  | Выключение |
|  | Разрешенное действие |
|  | Запрещенное действие |
| слыши | Слышимый шум |
|  | Принадлежности/запчасти |

Описание продукта и услуг



Прочтите все указания по технике безопасности и инструкции. Упущения, допущенные при выполнении приведенных ниже инструкций, могут вызвать поражение электротоком, пожар и/или привести к тяжелым

травмам.

Пожалуйста, следуйте указаниям рисунков в конце руководства по эксплуатации.

Применение по назначению

Данное изделие предназначено для бытового применения для пиления древесины, напр. веток, досок, деревянных брусков и т.д., у поверхности земли.

Пиление можно выполнять вдоль или поперек волокон. Данный электроинструмент не предназначен для резки минеральных материалов и гипсовых плит.

Настоящий электроинструмент не предназначен для пиления снизу вверх, погружного пиления и валки деревьев.

С настоящим электроинструментом необходимо работать двумя руками.

Комплект поставки

Осторожно распакуйте электроинструмент и проверьте наличие следующих частей:

- Веткорез

Технические данные

| Веткорез | EasyChain 18V-15-7 |
|--------------------------------|--------------------|
| Артикульный номер | 3 600 NB8 9.. |
| Скорость цепи на холостом ходу | м/с 6,95 |

- Крышка
- Пильная цепь
- Пильный аппарат
- Крышка цепи
- Масло для пильных цепей (50 мл)
- Руководство по эксплуатации

В некоторых исполнениях аккумуляторная батарея и зарядное устройство входят в комплект.

При недостатке или повреждении частей обратитесь, пожалуйста, к продавцу.

Изображенные составные части

Нумерация представленных компонентов относится к изображению электроинструмента на странице с иллюстрациями.

- (1) Защитный футляр цепи
- (2) Натяжное колесо
- (3) Дополнительная рукоятка
- (4) Блокиратор выключателя
- (5) Выключатель
- (6) Задняя рукоятка
- (7) Гнездо для аккумулятора
- (8) Индикатор заряженности аккумуляторной батареи
- (9) Защитный щиток для руки
- (10) Патрубок для выброса опилок
- (11) Крышка
- (12) Зажимная ручка
- (14) Пильная цепь
- (13) Крышка цепи
- (15) Пильный аппарат
- (16) Аккумуляторная батарея^{a)}
- (17) Зарядное устройство^{a)}
- (18) Серийный номер
- (19) Символ направления движения и направления резания
- (20) Магнит
- (21) Крепежный болт
- (22) Водило пильного аппарата
- (23) Штифт для натяжения цепи
- (24) Цепная звездочка
- (25) Кнопка разблокировки аккумулятора

a) **Изображенные или описанные принадлежности не входят в стандартный комплект поставки.**

| Веткорез | | EasyChain 18V-15-7 |
|---|----|--|
| Длина пильного аппарата | мм | 150 |
| Рабочая длина пилы | мм | 130 |
| Натяжение цепи без инструмента (SDS) | | ● |
| Тип пильной цепи | | 325" – 80BX |
| Толщина приводных звеньев | мм | 1,1 (0,043") |
| Масса согласно EPTA-Procedure 01:2014 ^{A)} | | |
| – без аккумуляторной батареи | кг | 1,3 |
| – с аккумуляторной батареей | кг | 1,7 (1,5 А·ч) – 2,0 (6,0 А·ч) |
| Серийный номер | | См. серийный номер (заводскую табличку) на изделии |
| Рекомендуемая температура окружающей среды во время зарядки | °C | 0... +35 |
| допустимая температура окружающей среды при хранении | °C | -20... +50 |
| разрешенная температура окружающей среды при эксплуатации ^{B)} | °C | 0... +40 |
| Тип аккумулятора | | PBA 18V...W- 1,5 А·ч, 2,0 А·ч, 2,5 А·ч, 4,0 А·ч, 6,0 А·ч |

A) в зависимости от используемой аккумуляторной батареи

B) Ограниченная мощность при температуре <0 °C.

Данные по шуму и вибрации

| | | EasyChain 18V-15-7 |
|---|------------------|--------------------|
| Шумовая эмиссия определена в соответствии с EN 62841-4-1 | | |
| A-взвешенный уровень шума от агрегата обычно: | | |
| – Уровень звукового давления | дБ(A) | 80 |
| – Уровень звуковой мощности | дБ(A) | 88 |
| – Погрешность K | дБ | 3,0 |
| Надевайте средства защиты органов слуха! | | |
| Суммарная вибрация a_h (векторная сумма трех направлений) и погрешность K определены в соответствии с EN 62841-4-1 | | |
| – Вибрация a_h | м/с ² | 4,0 |
| – Погрешность K | м/с ² | 1,5 |

Что указанное(ые) значение(я) суммарной вибрации и указанное(ые) значение(я) шумовой эмиссии измерены в соответствии со стандартизованным методом испытаний и могут использоваться для сравнения электроинструментов друг с другом.

Что указанное(ые) значение(я) суммарной вибрации и указанное(ые) значение(я) шумовой эмиссии могут также использоваться для предварительной оценки нагрузки.

Что вибрация и шумовая эмиссия во время фактического использования электроинструмента могут отличаться от указанных значений в зависимости от типа и способа применения электроинструмента, в особенности от типа обрабатываемой заготовки; соответственно при необходимости меры безопасности для защиты оператора должны быть определены на основе оценки вибрационной на-

грузки при фактических условиях применения (при этом необходимо учитывать все части эксплуатационного цикла, напр., периоды, в течение которых электроинструмент выключен, и периоды, в течение которых он, хотя и включен, но работает без нагрузки).

Монтаж

Установка/извлечение аккумулятора (см. рис. D)

Указание: Использование несоответствующих аккумуляторов может привести к сбоям в работе или повреждению инструмента.

Вставьте заряженный аккумулятор (**16**). Убедитесь, что аккумулятор вставлен полностью.

Чтобы извлечь аккумулятор (16) из электроинструмента, нажмите кнопку разблокировки аккумуляторной батареи (25) и извлеките аккумулятор.

Зарядка аккумуляторной батареи

- ▶ **Примите во внимание напряжение в сети! Напряжение источника тока должно соответствовать данным на заводской табличке зарядного устройства. Зарядные устройства на 230 В также могут работать при напряжении 220 В.**

Аккумулятор оснащен устройством контроля температуры, которое позволяет производить зарядку только в пределах температуры от 0 °C до 35 °C. Это повышает срок службы аккумуляторной батареи.

Указание: Аккумуляторная батарея поставляется в частично заряженном состоянии. В целях реализации полной емкости аккумуляторной батареи ее необходимо полностью зарядить в зарядном устройстве перед первой эксплуатацией.

Литий-ионную аккумуляторную батарею можно заряжать когда угодно, это не сокращает ее эксплуатационный ресурс. Прерывание процесса зарядки не повреждает аккумуляторную батарею.

Литий-ионные аккумуляторные батареи защищены от глубокой разрядки системой «Electronic Cell Protection (ECP)». При разряженной аккумуляторной батарее изделие выключается благодаря схеме защиты: Садовый инструмент больше не работает.

После автоматического выключения изделия не нажимайте больше на выключатель. Аккумулятор может быть поврежден.

Учитывайте указания по утилизации аккумуляторной батареи.

Процесс зарядки

Процесс зарядки начинается сразу после включения вилки шнура зарядного устройства в штепсельную розетку и последующей установки аккумулятора (16) в зарядное устройство.

Благодаря интеллектуальной процедуре зарядки зарядное устройство автоматически распознает степень заряда аккумулятора и выбирает оптимальный ток зарядки в зависимости от температуры и напряжения аккумулятора.

Это щадит аккумулятор, при хранении в зарядном устройстве аккумулятор благодаря этому всегда полностью заряжен.

Монтаж и натяжение пильной цепи (см. рис. В1 – В7)

- ▶ **Не используйте для монтажа никаких инструментов.**
- ▶ **Во время работы регулярно проверяйте натяжение цепи.** Использование веткореза с неправильно направленной или неправильно натянутой цепью может привести к порыву цепи, обратному удару и/или травмам.

- ▶ **Особенно при использовании новой пильной цепи следует считаться с ее повышенным удлинением.**
- ▶ **Никогда не натягивайте сильно разогретую пильную цепь, поскольку она сильно стягивается при охлаждении и слишком плотно прилегает к пильному аппарату.**
- ▶ **Используйте только пильные цепи с толщиной приводных звеньев (ширина паза) 1,1 мм.**
 - Положите веткорез на ровную поверхность.
 - Убедитесь, что натяжное колесо (2) полностью повернуто против часовой стрелки.
 - Вставьте пильную цепь (14) в паз пильного аппарата (15). Внимательно следите при этом за правильностью направления движения, сравнивайте для этого пильную цепь с символом направления движения и направления резания (19).
 - Насадите пильный аппарат (15) на крепежный болт (21) и проложите звенья цепи вокруг цепной звездочки (24).
 - Убедитесь в том, что все детали правильно расположены на своих местах и крепко держите пильный аппарат с пильной цепью в этом положении. Используйте магниты (20) в качестве дополнительной помощи при выравнивании шины цепи.
 - Поворачивайте натяжное колесо (2) по часовой стрелке, пока цепь не будет частично натянута.
 - Наденьте крышку SDS (11) и поворачивайте зажимную ручку (12) по часовой стрелке, пока крышка частично не сядет на место.
 - Поворачивайте натяжное колеса (2) по часовой стрелке(+), пока не будет достигнуто нужное натяжение цепи. Пильная цепь (14) натянута правильно, если она может быть приподнята прикл. на 2–3 мм.
 - По достижении нужного натяжения поворачивайте зажимную ручку (12) по часовой стрелке, пока крышка не сядет прочно на место и опустите скобу на зажимной ручке (12). Шина цепи зафиксирована в настроенном положении. Не поворачивайте натяжное колесо (2) дальше.
 - Если цепь натянута слишком туго, поднимите скобу на зажимной ручке (12) и немного проверните ее против часовой стрелки. Поворачивайте натяжное колесо в направлении (-) и повторите шаги процедуры натягивания.

Смазка пильной цепи (см. рис. С)

Пильная цепь во время работы не смазывается цепным маслом автоматически.

Проверяйте пильную цепь перед каждым использованием и наносите масло вручную.

Эксплуатация веткореза без цепного масла ведет к повреждению веткореза.

Срок службы веткореза и производительность резания зависят от оптимального смазывания.

Указание: Во избежание повреждений веткореза используйте только быстроразлагающиеся биологическим

способом смазочные средства для цепей (в соответствии с RAL-UZ48). Ни в коем случае не используйте восстановленное или старое масло. В случае использования неразрешенного смазочного масла теряются все гарантийные претензии.

Нанесение масла на пильную цепь:

- Извлеките аккумулятор перед смазыванием цепи.
- Всегда носите перчатки при нанесении масла на цепную пилу.
- Положите веткорез на подходящую поверхность крышкой (11) вверх.
- Нанесите масло на участок между пильным аппаратом и цепью.
- Вставьте аккумулятор на место. Коротко включите веткорез, чтобы масло равномерно распределилось по направляющей шине и цепи.

Работа с инструментом

Включение/выключение (см. рис. E)

Включение

Снимите крышку цепи (13) и вставьте заряженный аккумулятор.

Всегда держите веткорез двумя руками: одной рукой за заднюю рукоятку (6), а второй рукой за дополнительную рукоятку (3).

Нажмите на блокиратор выключателя (4), а затем на выключатель (5).

Когда цепь (14) начнет двигаться, снова отпустите блокиратор выключателя (4).

Выключение

Отпустите выключатель (5), пильная цепь (14) останавливается.

Если пильная цепь (14) не останавливается после отпущения выключателя (5), обратитесь в сервисную мастерскую Bosch.

Извлеките аккумулятор и наденьте крышку цепи (13).

Работа с веткорезом

- ▶ **Перед использованием прочтите руководство по эксплуатации и указания по технике безопасности.**
- ▶ **Никогда не используйте электроинструмент с поврежденными защитными устройствами или без защитных устройств, напр., защиты от движущейся пильной цепи.**
- ▶ **Всегда проверяйте состояние веткореза и цепи. Смазана ли пильная цепь маслом? См. раздел «Смазка пильной цепи». Используйте веткорез только в полностью исправном состоянии. Не меняйте ничего в веткорезе.**
- ▶ **Всегда проверяйте, правильность сборки веткореза, см. раздел «Монтаж и натяжение пильной цепи».**

- ▶ **Проверьте правильность расположения защиты от движущейся пильной цепи. Если защита от движущейся пильной цепи неисправна и не возвращается в свое нормальное положение, обратитесь в сервисную мастерскую Bosch.**
- ▶ **Всегда носите соответствующую одежду и средства индивидуальной защиты.**
- ▶ **Носите защитные очки, средства защиты органов слуха и защитные перчатки. Подходящая одежда снижает опасность получения травм от вылетающих обрезков и при случайном прикосновении к пильной цепи.**
- ▶ **Всегда следите за тем, чтобы рабочее окружение было свободным от препятствий, а также чтобы в рабочем окружении отсутствовали посторонние лица.**
- ▶ **Всегда используйте веткорез на устойчивой ровной поверхности. Всегда работайте с веткорезом в условиях хорошего освещения.**
- ▶ **Никогда не применяйте веткорез, стоя на лестнице, а также на уровне плеч.**
- ▶ **Никогда не делайте слишком широкий замах и не работайте на вытянутых руках.**
- ▶ **Всегда крепко держите веткорез обеими руками.**
- ▶ **Будьте осторожны, если масло находится на поверхностях держания и перчатках.**
- ▶ **При резании обработанной древесины пользуйтесь маской для защиты от пыли.**
- ▶ **Убедитесь, что в зоне резания не находятся никакие кабели питания.**

Общие правила поведения (см. рис. G)

- Неопытные пользователи должны для начала потренироваться пилить ветки на козлах.
- Держите веткорез сбоку от своего тела своей основной рукой.
- Подвижный защитный футляр цепи (1) надет для защиты дополнительной рукоятки. Этот защитный футляр движется вверх, когда инструмент прорезает древесину. После пиления защитный футляр цепи (1) возвращается в исходное положение.
- Перед контактированием с распиливаемой древесиной пильная цепь должна двигаться с полной скоростью.
- При пилении не оказывайте силового давления на пильную цепь, а предоставьте ей возможность свободно работать.
- Удаляйте веткорез из распила только сдвигающейся пильной цепью.
- Будьте осторожны в конце распила. Как только веткорез освобождается из распила, неожиданно изменяется распределение весовых усилий. Возникает опасность травмирования ног.

Обратный удар пилы (см. рис. Н)

Никогда не снимайте и не изменяйте защитный футляр цепи! Пила оснащена защитой от движущейся пильной цепи во избежание обратного удара, если острое пиление случайно прижимается к древесине.

Под обратным ударом пилы следует понимать внезапный подъем и возвратный удар веткореза, которые могут произойти при контакте острой пильной аппаратуры с распиливаемым материалом или при зажатии цепи в распиле.

В случае возникновения такого обратного удара поведение веткореза непредсказуемо, что может привести к тяжелому травмированию оператора или лиц, находящихся в зоне пиления.

Боковые резы, косые и продольные резы должны выполняться с особой осторожностью, в опасных ситуациях отпуская выключатель (5) во избежание травм.

Для исключения обратного удара пилы:

- Вводите веткорез в действие по возможности под наименьшим углом (плоско).
- Никогда не работайте с удлиненной или сильно изношенной пильной цепью.
- Заменяйте затупившуюся пильную цепь.
- Никогда не производите пиление на уровне плеча.
- Никогда не производите пиление острием пильной аппаратуры.
- Всегда крепко держите веткорез обеими руками.
- Используйте исключительно допущенную фирмой Bosch пильную цепь, которая препятствует обратному удару.
- Следите за правильным натяжением цепи.

Пиление стволов деревьев/дров (см. рис. I1 и I2)

- Используйте для пиления стволов козлы, установленные на ровном и прочном основании.
- Режьте только древесину и деревянные предметы. Во время пиления всегда следите за тем, чтобы не задеть за камень, гвоздь и т.д., поскольку они могут быть отброшены на высокой скорости, повредить цепь или привести к тяжелым травмам оператора или стоящих рядом людей.
- Всегда закрепляйте стволы перед пилением.
- Всегда перепиливайте стволы за пределами точек опоры, чтобы ствол не изогнулся и не зажал цепь.
- Следите за тем, чтобы пильная цепь ни в коем случае не касалась земли или рабочих принадлежностей.
- Чтобы не споткнуться, внимательно следите за пнями, сучьями и корнями деревьев и т.д.
- Не рекомендуется пилить древесину, размеры которой превышают указанную в технических характеристиках толщину резания (130 мм).

Удаление ветвей с ветки или дерева (см. рис. J)

- Под удалением ветвей подразумевается срезание ветвей с поваленного дерева или большой ветки.
- Сперва оставляйте крупные, направленные вниз ветви, на которые опирается дерево.
- Удаляйте небольшие ветки за один проход.
- Будьте осторожны при резании веток/сучьев, поскольку они могут отпружинить.
- Никогда не применяйте веткорез, стоя на лестнице, а также на уровне плеч.
- Процедура резания оптимизируется, если скорость цепи во время резания остается постоянной.

Поиск неисправностей

В нижеследующей таблице приведены признаки и возможности устранения неисправностей, а также их возможные причины на случай неисправной работы Вашего электроинструмента. Если Вы не сможете с ее помощью найти и устранить проблему, обратитесь в сервисную мастерскую.

Внимание: Перед поиском неисправностей выключайте электроинструмент и извлекайте аккумулятор.

| Проблема | Возможная причина | Устранение |
|---------------------------|--------------------------------------|---|
| Веткорез не работает | Разряжен аккумулятор | Зарядите аккумулятор, см. также «Указания по зарядке аккумулятора» |
| | Аккумулятор неправильно вставлен | Убедитесь, что обе ступени фиксации вошли в зацепление |
| | Сработала защита двигателя | Дайте двигателю остыть |
| | Аккумулятор слишком холодный/горячий | Дайте аккумулятору нагреться/остыть |
| | Чрезмерное натяжение цепи | Ослабьте пильную цепь, см. также «Монтаж и натяжение пильной цепи». |
| Пильная цепь не двигается | Разряжен аккумулятор | Зарядите аккумулятор, см. также «Указания по зарядке аккумулятора» |

| Проблема | Возможная причина | Устранение |
|---|---|---|
| | Электроинструмент неисправен | Обратитесь в авторизованную сервисную мастерскую Bosch |
| | Пространство под крышкой SDS забилось | См. «Техобслуживание и очистка» |
| | Нет масла на пильной цепи | Подтяните пильную цепь (см. также «Монтаж и натяжение пильной цепи») и смажьте (см. также «Смазка пильной цепи»). |
| Веткорез работает прерывисто | Ненадежный контакт внутри | Обратитесь в авторизованную сервисную мастерскую Bosch |
| | Неисправность выключателя (5) | Обратитесь в авторизованную сервисную мастерскую Bosch |
| Пильная цепь сухая | Нет масла на пильной цепи | Смажьте пильную цепь; см. также «Смазывание». |
| Пильная цепь/направляющая шина горячие | Нет масла на пильной цепи | Смажьте пильную цепь; см. также «Смазывание». |
| | Чрезмерное натяжение цепи | Ослабьте пильную цепь, см. также «Монтаж и натяжение пильной цепи». |
| | Пильная цепь затуплена | Замените пильную цепь |
| Веткорез рвет, вибрирует или пилит неправильно | Недостаточное натяжение цепи | Ослабьте пильную цепь, см. также «Монтаж и натяжение пильной цепи». |
| | Пильная цепь затуплена | Замените пильную цепь |
| | Пильная цепь изношена | Замените пильную цепь |
| | Пильные зубья указывают в неправильном направлении | Правильно смонтируйте пильную цепь |
| Чрезмерная вибрация/шум | Электроинструмент неисправен | Обратитесь в авторизованную сервисную мастерскую Bosch |
| Продолжительность пиления с заряженным аккумулятором слишком мала | Высокое трение из-за недостающей смазки | Смажьте пильную цепь; см. также «Смазывание». |
| | Пильная цепь загрязнена | Очистите пильную цепь |
| | Плохая техника пиления | см. «Работа с веткорезом» |
| | Аккумулятор заряжен неполностью | Зарядите аккумулятор, см. также «Указания по зарядке аккумулятора» |
| | Температура аккумулятора находится за пределами допустимого диапазона | Дайте аккумулятору нагреться до температуры помещения (в пределах допустимого диапазона температуры от 0° до 45°) |
| Пильная цепь двигается медленно | Разряжен аккумулятор | Зарядите аккумулятор, см. также «Указания по зарядке аккумулятора» |
| | Температура аккумулятора находится за пределами допустимого диапазона | Дайте аккумулятору нагреться до температуры помещения (в пределах допустимого диапазона температуры от 0° до 45°) |

Техобслуживание и сервис

Техобслуживание и очистка

- **Извлекайте аккумулятор перед выполнением любых манипуляций с садовым инструментом (напр., работами по техническому обслуживанию, замене рабочего инструмента и т.п.), а также при транспортировке и хранении садового инструмента.** При непреднамеренном приведении в действие выключателя возникает опасность травмирования.

Указание: Для обеспечения продолжительного срока службы и надежной работы машины регулярно выполняйте следующие работы по техобслуживанию.

Для обеспечения качественной и безопасной работы содержите электроинструмент и вентиляционные прорези в чистоте. Регулярно производите осмотр веткореза с целью обнаружения явных неисправностей таких, как ослабленная или поврежденная пильная цепь, изношенные или поврежденные детали.

Проверяйте исправное состояние крышек и защитных устройств и их правильное крепление. Выполняйте перед

работой необходимые процедуры по техобслуживанию или ремонту.

После окончания работы и хранение

Надевайте крышку цепи (13) на пильный аппарат (15), если веткорез не используется, во избежание травм.

Пильная цепь (14) может в результате нежелательных ударов или задиrow затупиться.

Очищайте пильную цепь (14) и пильный аппарат (15) перед длительным хранением изделия во избежание заклинивания деталей.

Очистите отформованный пластмассовый корпус веткореза с помощью мягкой щетки и чистой ветоши. Не используйте для этого воду, растворители и полировочные средства. Удалите все загрязнения, особенно с воздушных прорезей двигателя. Не применяйте очистители высокого давления для очистки веткореза.

Снимите крышку (11), пильный аппарат (15) и пильную цепь (14) и очистите их щеткой от остатков.

Очистите пространство под крышкой (11), цепную звездочку (24) и крепление пильного аппарата с помощью щетки от всех имеющихся отложений.

Если веткорез необходимо хранить в течение длительного времени, произведите очистку пильной цепи (14) и пильного аппарата (15). Всегда кладите веткорез на хранение с крышкой цепи (13) в надежное, сухое и недоступное для детей место.

Не ставьте посторонние предметы на веткорез.

Во время хранения и эксплуатации берегите веткорез от мощных источников тепла.

Храните веткорез в надежном, сухом и недоступном для детей месте.

Ничего не меняйте в электроинструменте. Недопустимые изменения могут сказаться на безопасности Вашего электроинструмента и приводить к сильным шумам и вибрациям.

Замена и заточка пильной цепи

- При длительной работе или при контакте с материалами, отличными от древесины, пильная цепь может затупиться.
- Для оптимальной производительности и безопасности требуется, чтобы пильная цепь была острой.
- Никогда не затачивайте пильную цепь самостоятельно, если у Вас нет достаточного опыта.
- Заменяйте пильную цепь на пильную цепь Bosch из принадлежностей или отдавайте пильную цепь на профессиональную заточку.

Реализацию продукции разрешается производить в магазинах, отделах (секциях), павильонах и киосках, обеспечивающих сохранность продукции, исключающих попадание на неё атмосферных осадков и воздействие источников повышенных температур (резкого перепада температур), в том числе солнечных лучей.

Продавец (изготовитель) обязан предоставить покупателю необходимую и достоверную информацию о продукции, обеспечивающую возможность её правильного выбора. Информация о продукции в обязательном порядке

должна содержать сведения, перечень которых установлен законодательством Российской Федерации.

Если приобретаемая потребителем продукция была в употреблении или в ней устранялся недостаток (недостатки), потребителю должна быть предоставлена информация об этом.

В процессе реализации продукции должны выполняться следующие требования безопасности:

- Продавец обязан довести до сведения покупателя фирменное наименование своей организации, место её нахождения (адрес) и режим её работы;
- Образцы продукции в торговых помещениях должны обеспечивать возможность ознакомления покупателя с надписями на изделиях и исключать любые самостоятельные действия покупателей с изделиями, приводящие к запуску изделий, кроме визуального осмотра;
- Продавец обязан довести до сведения покупателя информацию о подтверждении соответствия этих изделий установленным требованиям, о наличии сертификатов или деклараций о соответствии;
- Запрещается реализация продукции при отсутствии (утрате) её идентификационных признаков, с истёкшим сроком годности, следами порчи и без инструкции (руководства) по эксплуатации, обязательного сертификата соответствия либо знака соответствия.

Сервис и консультирование по вопросам применения

Сервисный отдел ответит на все Ваши вопросы по ремонту и обслуживанию Вашего продукта, а также по запчастям. Изображения с пространственным разделением деталей и информацию по запчастям можно посмотреть также по адресу:

www.bosch-pt.com

Коллектив сотрудников Bosch, предоставляющий консультации на предмет использования продукции, с удовольствием ответит на все Ваши вопросы относительно нашей продукции и её принадлежности.

Пожалуйста, во всех запросах и заказах запчастей обязательно указывайте 10-значный товарный номер по заводской табличке изделия.

Для региона: Россия, Беларусь, Казахстан, Украина

Гарантийное обслуживание и ремонт электроинструмента, с соблюдением требований и норм изготовителя производятся на территории всех стран только в фирменных или авторизованных сервисных центрах «Роберт Бош». ПРЕДУПРЕЖДЕНИЕ! Использование контрафактной продукции опасно в эксплуатации, может привести к ущербу для Вашего здоровья. Изготовление и распространение контрафактной продукции преследуется по Закону в административном и уголовном порядке.

Россия

Уполномоченная изготовителем организация:
ООО «Роберт Бош» Вашутинское шоссе, вл. 24
141400, г. Химки, Московская обл.
Тел.: +7 800 100 8007

E-Mail: info.powertools@ru.bosch.com
www.bosch-pt.ru

Дополнительные адреса сервисных центров вы найдете по ссылке:

www.bosch-pt.com/serviceaddresses

В случае выхода электроинструмента из строя в течение гарантийного срока эксплуатации по вине изготовителя, владелец имеет право на бесплатный гарантийный ремонт, при соблюдении следующих условий:

- отсутствие механических повреждений;
- отсутствие признаков нарушения требований руководства по эксплуатации
- наличие в руководстве по эксплуатации отметки продавца о продаже и подписи покупателя;
- соответствие серийного номера электроинструмента и серийному номеру в гарантийном талоне;
- отсутствие следов некавалифицированного ремонта.

Гарантия не распространяется на:

- любые поломки, связанные с форс-мажорными обстоятельствами;
- нормальный износ: электроинструмента, так же, как и все электрические.

Гарантией не покрывается ремонт, потребность в котором возникает вследствие нормального износа, сокращающего срок службы таких частей инструмента, как присоединительные контакты, провода, щётки и т.п.:

- естественный износ (полная выработка ресурса);
- оборудование и его части, выход из строя которых стал следствием неправильной установки, несанкционированной модификации, неправильного применения, нарушение правил обслуживания или хранения;
- неисправности, возникшие в результате перегрузки электроинструмента. (К безусловным признакам перегрузки инструмента относятся: появление цвета побелости, деформация или оплавление деталей и узлов электроинструмента, потемнение или обугливание изоляции проводов электродвигателя под действием высокой температуры.)

Транспортировка

На рекомендуемые литий-ионные аккумуляторные батареи распространяются требования в отношении транспортировки опасных грузов. Аккумуляторные батареи могут перевозиться самим пользователем автомобильным транспортом без необходимости соблюдения дополнительных норм.

При перевозке с привлечением третьих лиц (напр.: самолетом или транспортным экспедитором) необходимо соблюдать особые требования к упаковке и маркировке. В этом случае при подготовке груза к отправке необходимо участие эксперта по опасным грузам.

Отправляйте аккумуляторную батарею только с неповрежденным корпусом. Заклейте открытые контакты и упакуйте аккумуляторную батарею так, чтобы она не перемещалась внутри упаковки. Пожалуйста, соблюдайте также

возможные дополнительные национальные предписания.

Утилизация



Изделия, аккумуляторные батареи, принадлежности и упаковку нужно сдавать на экологически чистую рекуперацию.



Не выбрасывайте изделия и аккумуляторные батареи/батарейки в бытовой мусор!

Только для стран-членов ЕС:

В соответствии с европейской директивой 2012/19/ЕС и европейской директивой 2006/66/ЕС отслужившие изделия и поврежденные или использованные аккумуляторы/батарейки следует собирать отдельно и сдавать на экологически чистую рекуперацию.

При неправильной утилизации отработанные электрические и электронные приборы могут оказать вредное воздействие на окружающую среду и здоровье человека из-за возможного присутствия в них опасных веществ.

Аккумуляторы/батареи:

Литий-ионные:

Пожалуйста, учитывайте указание в разделе Транспортировка (см. „Транспортировка“, Страница 191).

Українська

Вказівки з техніки безпеки

Пояснення щодо символів



Прочитайте цю інструкцію з експлуатації.



Загальна вказівка про небезпеку.



Не використовувати під дощем.



Завжди тримайте гілкоріз обома руками.



Зважайте на сипання гілкоріза й уникайте пиляння кінчиком пиляльного апарата.



Не наближайте руки до ланцюга, що рухається.



Вдягайте засоби захисту органів зору та слуху.



Вдягайте захисні рукавички.



ПОПЕРЕДЖЕННЯ: Перед роботами з технічного обслуговування від'єднайте акумуляторну батарею.

Загальні вказівки з техніки безпеки для електроінструментів

ПОПЕРЕДЖЕННЯ

Прочитайте всі вказівки з техніки безпеки, інструкції, ілюстрації та специфікації, надані з цим

електроінструментом. Невиконання усіх поданих нижче інструкцій може призвести до ураження електричним струмом, пожежі і/або серйозної травми.

Добре зберігайте на майбутнє ці попередження і вказівки.

Під поняттям «електроінструмент» в цих застереженнях мається на увазі електроінструмент, що працює від мережі (з електрокабелем) або від акумуляторної батареї (без електрокабелю).

Безпека на робочому місці

- ▶ **Тримайте своє робоче місце в чистоті і забезпечте добре освітлення робочого місця.** Безлад або погане освітлення на робочому місці можуть призвести до нещасних випадків.
- ▶ **Не працюйте з електроінструментом у середовищі, де існує небезпека вибуху внаслідок присутності горючих рідин, газів або пилу.** Електроінструменти можуть породжувати іскри, від яких може займатися пил або пари.
- ▶ **Під час праці з електроінструментом не підпускайте до робочого місця дітей та інших людей.** Ви можете втратити контроль над електроінструментом, якщо Ви не будете зосереджені на виконанні роботи.

Електрична безпека

- ▶ **Штепсель електроінструмента повинен пасувати до розетки. Не дозволяється міняти щось в штепселі.** Для роботи з електроінструментами, що мають захисне заземлення, не використовуйте адаптери. Використання оригінального штепселя та належної розетки зменшує ризик ураження електричним струмом.
- ▶ **Уникайте контакту частин тіла із заземленими поверхнями, напр., трубами, батареями опалення, плитами та холодильниками.** Коли Ваше тіло заземлене, існує збільшена небезпека ураження електричним струмом.

- ▶ **Захищайте електроінструменти від дощу і вологі.** Попадання води в електроінструмент збільшує ризик ураження електричним струмом.
- ▶ **Не використовуйте мережний шнур живлення не за призначенням. Ніколи не використовуйте мережний шнур для перенесення або перетягування електроінструмента або витягання штепселя з розетки. Захищайте кабель від тепла, мастила, гострих країв та рухомих деталей електроінструмента.** Пошкоджений або закручений кабель збільшує ризик ураження електричним струмом.
- ▶ **Для зовнішніх робіт обов'язково використовуйте лише такий подовжувач, що придатний для зовнішніх робіт.** Використання подовжувача, що розрахований на зовнішні роботи, зменшує ризик ураження електричним струмом.
- ▶ **Якщо не можна запобігти використанню електроінструмента у вологому середовищі, використовуйте пристрій захисного вимкнення.** Використання пристрою захисного вимкнення зменшує ризик ураження електричним струмом.

Безпека людей

- ▶ **Будьте уважними, слідкуйте за тим, що Ви робите, та розсудливо поведіться під час роботи з електроінструментом. Не користуйтеся електроінструментом, якщо Ви стомлені або знаходитесь під дією наркотиків, спиртних напоїв або ліків.** Мить неухважності при користуванні електроінструментом може призвести до серйозних травм.
- ▶ **Використовуйте засоби індивідуального захисту. Завжди вдягайте захисні окуляри.** Застосування засобів індивідуального захисту для відповідних умов, напр., захисної маски, спецвзуття, що не ковзається, каски та навушників, зменшує ризик травм.
- ▶ **Уникайте випадкового вмикання. Перш ніж увімкнути електроінструмент в електромережу або під'єднати акумуляторну батарею, брати його в руки або переносити, впевніться в тому, що електроінструмент вимкнений.** Тримання пальця на вимикачі під час перенесення електроінструмента або підключення в розетку увімкнутого електроінструмента може призвести до травм.
- ▶ **Перед тим, як вимкати електроінструмент, приберіть налагоджувальні інструменти або гайковий ключ.** Перебування налагоджувального інструмента або ключа в частині електроінструмента, що обертається, може призвести до травм.
- ▶ **Уникайте неприродного положення тіла. Завжди зберігайте стійке положення та тримайте рівновагу.** Це дозволить Вам краще контролювати електроінструмент у небезпечних ситуаціях.
- ▶ **Вдягайте придатний одяг. Не вдягайте просторий одяг та прикраси. Не підставляйте волосся й одяг до деталей, що рухаються.** Просторий одяг, довге

волосся та прикраси можуть потрапити в деталі, що рухаються.

- ▶ **Якщо існує можливість монтувати пиловідсмоктувальні або пилоуловлюючі пристрої, переконайтеся, щоб вони були добре під'єднані та правильно використовувалися.** Використання пиловідсмоктувального пристрою може зменшити небезпеки, зумовлені пилом.
- ▶ **Добре знання електроінструментів, отримане в результаті частого їх використання, не повинно призводити до самовпевненості й ігнорування принципів техніки безпеки.** Необережна дія може в одну мить призвести до важкої травми.

Правильне поводження та користування електроінструментами

- ▶ **Не перевантажуйте електроінструмент.** Використовуйте такий електроінструмент, що спеціально призначений для відповідної роботи. З придатним електроінструментом Ви з меншим ризиком отримаєте кращі результати роботи, якщо будете працювати в зазначеному діапазоні потужності.
- ▶ **Не користуйтеся електроінструментом з пошкодженим вимикачем.** Електроінструмент, який не вмикається або не вимикається, є небезпечним і його треба відремонтувати.
- ▶ **Перед тим, як регулювати що-небудь в електроінструменті, міняти приладдя або ховати електроінструмент, витягніть штепсель із розетки та/або витягніть акумуляторну батарею.** Ці попереджувальні заходи з техніки безпеки зменшують ризик випадкового запуску електроінструмента.
- ▶ **Ховайте електроінструменти, якими Ви саме не користуєтеся, від дітей. Не дозволяйте користуватися електроінструментом особам, що не знайомі з його роботою або не читали ці вказівки.** Використання електроінструментів недосвідченими особами може бути небезпечним.
- ▶ **Старанно доглядайте за електроінструментами і приладдям.** Перевіряйте, щоб рухомі деталі електроінструмента були правильно розташовані та не заїдали, не були пошкодженими або у будь-якому іншому стані, який міг би вплинути на функціонування електроінструмента. Пошкоджені електроінструменти потрібно відремонтувати, перш ніж користуватися ними знову. Велика кількість нещасних випадків спричиняється поганим доглядом за електроінструментами.
- ▶ **Тримайте різальні інструменти нагостреними та в чистоті.** Старанно доглянуті різальні інструменти з гострим різальним краєм менше застряють та легші в експлуатації.
- ▶ **Використовуйте електроінструмент, приладдя до нього, робочі інструменти тощо відповідно до цих вказівок.** Беріть до уваги при цьому умови роботи та специфіку виконуваної роботи. Використання електроінструментів для робіт, для яких вони не

передбачені, може призвести до небезпечних ситуацій.

- ▶ **Тримайте рукоятки і поверхні захвату сухими і чистими, слідкуйте, щоб на них не було оливи або густого мастила.** Слизькі рукоятки і поверхні захвату унеможливають безпечно поводження з електроінструментом та його контролювання в неочікуваних ситуаціях.

Правильне поводження та користування електроінструментами, що працюють на акумуляторних батареях

- ▶ **Заряджайте акумуляторні батареї лише в заряджувальних пристроях, рекомендованих виготовлювачем.** Використання заряджувального пристрою для акумуляторних батарей, для яких він не передбачений, може призвести до пожежі.
- ▶ **Використовуйте в електроінструментах лише рекомендовані акумуляторні батареї.** Використання інших акумуляторних батарей може призводити до травм та пожежі.
- ▶ **Не зберігайте акумуляторну батарею, якою Ви саме не користуєтеся, поряд із канцелярськими скріпками, ключами, цвяхами, гвинтами та іншими невеликими металевими предметами, які можуть спричинити перемикання контактів.** Коротке замикання між контактами акумуляторної батареї може спричинити опіки або пожежу.
- ▶ **При неправильному використанні з акумуляторної батареї може потекти рідина. Уникайте контакту з нею. При випадковому контакті промийте відповідне місце водою. Якщо рідина потрапила в очі, додатково зверніться до лікаря.** Акумуляторна рідина може спричинити подразнення шкіри або опіки.
- ▶ **Не використовуйте пошкоджені або модифіковані акумулятори або електроінструменти.** Пошкоджені або модифіковані акумулятори можуть поведися неочікувано, що може призвести до пожежі, вибуху або ризику травми.
- ▶ **Не піддавайте акумулятор або електроінструмент дії вогню або високих температур.** Вогонь або температури вищі за 130 °C можуть призвести до вибуху.
- ▶ **Виконуйте всі вказівки із заряджання і не заряджайте акумулятор або електроінструмент за температур, що виходять за вказані в інструкції межі.** Неправильне заряджання або заряджання за температур, що виходять за вказані межі, може пошкодити батарею і підвищити ризик займання.

Сервіс

- ▶ **Відавайте свій електроінструмент на ремонт лише кваліфікованим фахівцям та лише з використанням оригінальних запчастин.** Це забезпечить роботу пристрою протягом тривалого часу.

- ▶ **Ніколи не обслуговуйте пошкоджені акумулятори.**
Обслуговувати акумулятори дозволяється лише виробнику або авторизованим сервісним організаціям.

Вказівки з техніки безпеки для гілкорізів

- ▶ **Коли гілкоріз працює, не підставляйте частини тіла під ланцюг.** Перш ніж вмикати гілкоріз, впевніться, що ланцюг ні до чого не торкається. Під час роботи з гілкорізом миті неувважності може бути достатньо, щоб ланцюг захопив одяг або частини тіла.
- ▶ **Цей електроінструмент призначений для роботи обома руками.** Завжди тримайте гілкоріз однією рукою за задню рукоятку, а другою рукою за додаткову рукоятку. (див. мал. F)
- ▶ **Під час робіт, за яких пиляльний ланцюг може зачепити захovanу електропроводку, тримайте гілкоріз лише за ізольовані рукоятки.** Зачеплення ланцюгом електропроводки, що знаходиться під напругою, може заряджувати металеві частини електроінструменту та призводити до ураження електричним струмом.
- ▶ **Вдягайте засоби захисту очей. Рекомендуються вдягати також засоби захисту для органів слуху, голови, рук і ніг.** Придатний захисний одяг зменшує небезпеку поранення стружкою, що розлітається, та травм внаслідок випадкового торкання до ланцюга.
- ▶ **Не працюйте з гілкорізом на дереві, на драбині, на даху або на нестабільній опорі.** Використання гілкоріза таким чином може призвести до тяжких травм.
- ▶ **Завжди слідкуйте за стійким положенням і користуйтеся гілкорізом, лише якщо стоїте на твердій, надійній і рівній основі.** Слизька або нестабільна основа може призвести до втрати рівноваги або контролю над гілкорізом.
- ▶ **Під час розпилювання гілок, що знаходяться у пружному стані, майте на увазі, що гілка може знову розігнутися.** У разі вивільнення напруги у деревному волокні гілка, що була напружена, може вдарити оператора та/або вивести гілкоріз з-під контролю.
- ▶ **Будьте особливо обережними при зрізанні підліска та молодих дерев.** Тонкий матеріал може заплутатися в ланцюзі та вдарити Вас або збити Вас з ніг.
- ▶ **Переносьте гілкоріз у вимкненому стані за передню рукоятку, щоб він був повернутий від Вас.** Під час транспортування та зберігання гілкоріза завжди вдягайте захисну кришку. Обережне поводження із гілкорізом зменшує імовірність випадкового торкання до ланцюга, що рухається.
- ▶ **Дотримуйтеся вказівок щодо змащення, натягу ланцюга і заміни пиляльного апарата і ланцюга.** Неправильно натягнутий або змащений ланцюг може порватися та збільшує небезпеку сіпання.

- ▶ **Розпилюйте лише деревину. Не використовуйте гілкоріз для робіт, для яких він не призначений.**
Приклад: не використовуйте гілкоріз для розпилювання металів, пластмаси, цегляної кладки та недерев'яних будівельних матеріалів.
Використання гілкоріза для робіт, для яких він не призначений, може призвести до небезпечної ситуації.
- ▶ **Цей гілкоріз не призначений для звалювання дерев.** Використання гілкоріза для робіт, що не є передбаченими, може призвести до травмування оператора або осіб навколо.
- ▶ **Дотримуйтеся всіх інструкцій під час видалення матеріалу, що накопичився, зберігання або техобслуговування гілкоріза.** Переконайтеся, що вимикач вимкнений і акумуляторна батарея вийнята.
- ▶ **Причини і способи уникнення сіпання:**
 - Інструмент може спінутися, якщо кінчик пиляльної шини торкнеться чого-небудь або якщо деревина прогнеться і ланцюг застрягне в прорізї.
 - Торкання кінчиком прямої шини може в деяких випадках призводити до несподіваної спрямованої назад реакції, при якій пряма шина відскакує угору й у Вашому напрямку.
 - Застрягання ланцюга у верхній частині прямої шини може призводити до відскакування шини у Вашому напрямку.
 - Всі ці реакції можуть призводити до втрати контролю над пилкою і, не виключено, до важких травм. Не покладайтеся на одне лише захисне приладдя, яким обладнаний гілкоріз. Під час користування гілкорізом Ви повинні вжити різних заходів, щоб під час роботи уникнути небезпеки нещасного випадку і травм. Сіпання – це результат неправильної експлуатації або помилок у роботі з гілкорізом. Йому можна запобігти за допомогою належних запобіжних заходів, що описані нижче:
- ▶ **Добре тримайте гілкоріз обома руками, великий і вказівний палець також мають охоплювати рукоятку. Тіло і руки мають знаходитися в такому положенні, в якому Ви зможете витримати сіпання.**
Витримати сіпання можна, якщо вжиті додатні заходи. У жодному разі не випускайте гілкоріз із рук.
- ▶ **Уникайте неприродних положень тіла і не розпилюйте вище рівня плеча.** Цим Ви уникнете ненавмисного торкання чого-небудь кінчиком шини і здобудете кращий контроль над гілкорізом у несподіваних ситуаціях.
- ▶ **Завжди використовуйте лише передбачені виготовлювачем запасні шини і ланцюги.**
Непридатна запасна шина чи непридатний запасний ланцюг можуть призвести до розриву ланцюга чи сіпання приладу.
- ▶ **Виконуйте вказівки виробника стосовно загострення і технічного обслуговування ланцюга.**
Занизькі обмежувачі глибини збільшують можливість сіпання.

Додаткові вказівки з техніки безпеки

- ▶ Цей електроінструмент непридатний для використання особами (включаючи дітей) з обмеженими фізичним, сенсорними або розумовими здібностями або особами, у яких бракує досвіду та знань. Це дозволяє робити лише у тому випадку, якщо за ними спостерігає особа, що відповідає за їхню безпеку, або вони отримали від неї вказівки щодо того, як слід використовувати виріб. Доглядайте за дітьми, щоб переконатися, що вони не грають з цим електроінструментом.
- ▶ Перед початком роботи з електроінструментом впевніться, що всі захисні пристрої і ручки монтвані. Ніколи не намагайтеся працювати з неповністю монтваним електроінструментом або з електроінструментом, в якому були зроблені незголені зміни.
- ▶ Завжди слідуйте за тим, щоб ланцюг знаходився у правильному положенні. Неправильне положення ланцюга може призвести до розриву ланцюга, сіпання і/або травм.
- ▶ Під час роботи з гілкорізом завжди носіть цупкі робочі штани.
- ▶ Цей гілкоріз не призначений для пиляння низу догори. Використання гілкоріза для робіт, для яких він не призначений, може призвести до небезпечної ситуації.

Вказівки з техніки безпеки та вказівки щодо оптимального поводження з акумуляторною батареєю

- ▶ Перед тим, як вставляти акумуляторну батарею, переконайтеся, що виріб вимкнений. Встромляння акумуляторної батареї у ввімкнутий виріб може призвести до нещасного випадку.
 - ▶ Використовуйте лише акумуляторні батареї Bosch, передбачені для цього садового інструменту. Використання інших акумуляторних батарей може призвести до травми і небезпеки пожежі.
 - ▶ Не відкривайте акумуляторну батарею. Існує небезпека короткого замикання.
-  **Захищайте акумуляторну батарею від високих температур (напр., від тривалого впливу сонячних променів), вогню, води та вологі.** Існує небезпека вибуху.
-  **Коли електроінструмент не використовується, не зберігайте акумуляторну батарею, якою Ви саме не користуєтесь, поряд із канцелярськими скріпками, ключами, гвіздками, гвинтами та іншими невеликими металевими предметами, які можуть спричинити перемикання контактів.** Коротке замикання між контактами акумуляторної батареї може спричинити опіки або пожежу.
- ▶ У разі пошкодження або неправильного використання акумуляторної батареї може

виходити пара. Забезпечте добре провітрювання і – у разі скарг – зверніться до лікаря. Пара може викликати подразнення дихальних шляхів.

- ▶ Використовуйте акумуляторну батарею лише у виробача виробника. Лише за таких умов акумулятор буде захищений від небезпечного перевантаження.
- ▶ Гострими предметами, напр., гвіздками або викрутками, або прикладанням зовнішньої сили можна пошкодити акумуляторну батарею. Можливе внутрішнє коротке замикання, загоряння, утворення диму, вибух або перегрів акумуляторної батареї.
- ▶ Не можна закорочувати акумуляторну батарею. Існує небезпека вибуху.
- ▶ Захищайте акумуляторну батарею від вологі і води.
- ▶ Зберігайте акумулятор лише при температурі від – 20 °C до 50 °C. Зокрема, не залишайте акумулятор влітку в машині.
- ▶ Час від часу прочищайте вентиляційні отвори акумулятора м'яким, чистим і сухим пензликом.

Символи

Наступні символи стануть у нагоді, коли Ви будете читати та щоб зрозуміти інструкцію з експлуатації. Запам'ятайте ці символи та їх значення. Правильне розуміння символів допоможе Вам правильно та небезпечно користуватися приладом.

| Символ | Значення |
|---|--|
|  | Ретельно перевіряйте ділянку, на якій використовується садовий інструмент, на наявність диких і домашніх тварин. Дикі або домашні тварини можуть бути травмовані під час використання садового інструмента. Ретельно перевіряйте ділянку, на якій використовуватиметься садовий інструмент, і повністю видаляйте каміння, палки, дроти, кістки й інші сторонні предмети. |
|  | Носіть засоби захисту голови, якщо існує небезпека, що гілки під час падіння можуть призвести до травмування. |
|  | Під час праці з електроінструментом не підпускайте до робочого місця дітей і інших осіб. Ви можете втратити контроль над електроінструментом, якщо Ваша увага буде відвернута. |
|  | Напрямок руху |
|  | Напрямок реакції |
|  | Маса |
|  | Вмикання |

| Символ | Значення |
|---|---------------------|
|  | Вимкнення |
|  | Дозволена дія |
|  | Заборонена дія |
| CLICK! | Відчутний шум |
|  | Приладдя/запчастини |

Опис продукту і послуг



Прочитайте всі застереження і вказівки.

Невиконання вказівок з техніки безпеки та інструкцій може призвести до ураження електричним струмом, пожежі та/або важких травм.

Будь ласка, дотримуйтеся малюнків, розташованих наприкінці інструкції з експлуатації.

Використання за призначенням

Цей електроінструмент призначений для побутового застосування для пиляння деревини, як-от гілок, дошок, дерев'яних брусів тощо, поблизу землі.

Пиляти можна уздовж або уперек волокнин.

Цей електроінструмент не призначений для розпилювання мінеральних матеріалів та гіпсових плит.

Цей електроінструмент не призначений для пиляння знизу догори, для пиляння із заглибленням і для звалювання дерев.

Цей електроінструмент під час роботи потрібно тримати обома руками.

Комплект поставки

Обережно вийміть електроінструмент з упаковки і перевірте повну наявність усіх нижчезазначених деталей:

- Гілкоріз
- Кришка
- Пиляльний ланцюг
- Пиляльний апарат

Технічні дані

| Гілкоріз | EasyChain 18V-15-7 | |
|---|--------------------|----------------------|
| Артикульний номер | | 3 600 NB8 9.. |
| Швидкість ланцюга на холостому ходу | м/с | 6,95 |
| Довжина пиляльного апарата | мм | 150 |
| Робоча довжина пилки | мм | 130 |
| Система натягування ланцюга без використання інструментів (SDS) | | ● |
| Тип пиляльного ланцюга | | 325" – 80BX |
| Товщина ланок | мм | 1,1 (0,043") |

- Кришка ланцюга
- Масило для пиляльного ланцюга (50 мл)
- Інструкція з експлуатації

У деяких виконаннях акумуляторна батарея і зарядний пристрій входять у комплект поставки.

Якщо чогось не вистачає або щось пошкоджене, будь ласка, зверніться до магазину.

Зображені компоненти

Нумерація зображених компонентів посилається на зображення електроінструменту на сторінці з малюнком.

- (1) Захисний футляр ланцюга
- (2) Затискне колесо
- (3) Додаткова рукоятка
- (4) Фіксатор вимикача
- (5) Вимикач
- (6) Задня рукоятка
- (7) Тримач акумулятора
- (8) Індикатор зарядженості акумуляторної батареї
- (9) Захист для руки
- (10) Викидач тирси
- (11) Кришка
- (12) Затискна ручка
- (14) Пиляльний ланцюг
- (13) Кришка ланцюга
- (15) Пиляльний апарат
- (16) Акумуляторна батарея^{а)}
- (17) Зарядний пристрій^{а)}
- (18) Серійний номер
- (19) Символ напрямку ходу і різання
- (20) Магніт
- (21) Затискний прогонич
- (22) Водило пиляльного апарата
- (23) Штифт для натягування ланцюга
- (24) Ведуча зірочка
- (25) Кнопка розблокування акумуляторної батареї

а) Зображене або описане приладдя не входить в стандартний комплект поставки.

Гілкоріз**EasyChain 18V-15-7**

| | | |
|---|----|---|
| Вага відповідно до ЕРТА-Procedure 01:2014 ^{A)} | | |
| – без акумуляторної батареї | кг | 1,3 |
| – з акумуляторною батареєю | кг | 1,7 (1,5 А·год) – 2,0 (6,0 А·год) |
| Серійний номер | | Див. серійний номер (заводська табличка) на виробі |
| Рекомендована температура навколишнього середовища при заряджанні | °C | 0... +35 |
| Допустима температура навколишнього середовища під час зберігання | °C | -20... +50 |
| дозволена температура навколишнього середовища під час експлуатації ^{B)} | °C | 0... +40 |
| Тип акумуляторної батареї | | PBA 18V...W- 1,5 А·год., 2,0 А·год., 2,5 А·год., 4,0 А·год., 6,0 А·год. |

A) в залежності від використовуваної акумуляторної батареї

B) Обмежена потужність при температурі < 0 °C.

Інформація щодо шуму і вібрації**EasyChain 18V-15-7**

Результати вимірювання шуму отримані відповідно до **EN 62841-4-1**

A-зважений рівень звукового тиску від електроінструмента, як правило, становить:

| | | |
|------------------------------|-------|------------|
| – Рівень звукового тиску | дБ(A) | 80 |
| – Рівень звукової потужності | дБ(A) | 88 |
| – Похибка K | дБ | 3,0 |

Вдягайте навушники!

Сумарна вібрація a_h (векторна сума трьох напрямків) і похибка K, визначені відповідно до **EN 62841-4-1**

| | | |
|------------------|------------------|------------|
| – Вібрація a_h | м/с ² | 4,0 |
| – Похибка K | м/с ² | 1,5 |

Що вказане(i) сумарне(i) значення вібрації і вказане(i) значення емісії шуму виміряні згідно зі стандартизованим методом випробувань і можуть застосовуватися для порівняння електроінструментів один з одним.

Що вказане(i) сумарне(i) значення вібрації і вказане(i) значення емісії шуму також можуть застосовуватися для попередньої оцінки навантаження.

Що вібрація й емісія шуму під час фактичного використання електроінструмента можуть відрізнятися від вказаних значень у залежності від типу і способу використання електроінструмента, зокрема від типу оброблюваної заготовки; відповідно у разі необхідності заходи безпеки для захисту оператора повинні бути визначені на підставі оцінки вібраційного навантаження за фактичних умов застосування (при цьому необхідно враховувати всі частини експлуатаційного циклу, напр., періоди, протягом яких електроінструмент є вимкнений, і періоди, протягом яких він, хоча і є вимкнений, але працює без навантаження).

Монтаж**Встромлення/виймання акумуляторної батареї (див. мал. D)**

Примітка: Використання з непридатними акумуляторними батареями може призвести до збоїв у роботі або пошкодження інструмента.

Устроміть заряджену акумуляторну батарею **(16)**. Переконайтеся, що акумуляторна батарея встромлена повністю.

Щоб вийняти акумуляторну батарею **(16)** з інструмента, натисніть на кнопку розблокування акумуляторної батареї **(25)** і витягніть акумуляторну батарею.

Зарядження акумулятора

► **Зважайте на напругу в мережі! Напруга джерела живлення має відповідати даним на заводській табличці зарядного пристрою. Зарядні пристрої,**

розраховані на 230 В, можуть працювати також і від 220 В.

Акумулятор обладнаний контролем за температурою, який допускає заряджання лише в діапазоні температури від 0 °C до 35 °C. Цим забезпечується тривалий експлуатаційний ресурс акумулятора.

Вказівка: Акумуляторна батарея постачається частково розрядженою. Щоб акумуляторна батарея змогла реалізувати свою повну ємність, перед першим використанням електроінструмента її треба повністю зарядити в зарядному пристрої.

Літій-іонну акумуляторну батарею можна заряджати будь-коли, це не скорочує її експлуатаційний ресурс. Переривання процесу заряджання не пошкоджує акумуляторну батарею.

Літій-іонна акумуляторна батарея захищена від глибокого розряджання за допомогою системи «Electronic Cell Protection (ECP)». При розрядженню акумуляторі цей виріб завдяки схемі захисту вимикається: Садовий інструмент більше не працює.

Після автоматичного вимикання виробу більше не натискайте на вимикач. Адже це може пошкодити акумуляторну батарею.

Зважайте на вказівки щодо утилізації акумуляторної батареї.

Заряджання

Процес заряджання починається, коли мережний штепсель зарядного пристрою буде встромлений в розетку й акумуляторна батарея (16) буде встромлена в зарядний пристрій.

Завдяки інтелектуальній системі заряджання ступінь зарядження акумуляторної батареї автоматично розпізнається та заряджання здійснюється оптимальним струмом у залежності від температури та напруги акумулятора.

Це зберігає акумуляторну батарею, і при її збереженні у зарядному пристрої вона завжди буде повністю заряджена.

Монтаж і натягування пиляльного ланцюга (див. мал. В1 – В7)

- ▶ **Не використовуйте для монтажу жодних інструментів.**
- ▶ **Під час роботи регулярно перевіряйте натягування пиляльного ланцюга.** Використання гілкоріза з неправильно спрямованим або неправильно натягнутим ланцюгом може призвести до пориву ланцюга, сіпання і/або травм.
- ▶ **Особливо коли ланцюг ще новий, на початку треба брати до уваги сильне розтягування.**
- ▶ **Не підтягуйте пиляльний ланцюг в дуже розігрітому стані, оскільки після охолодження він зщулюється і дуже натягується на пиляльному апараті.**

▶ Використовуйте лише ланцюги з товщиною ланок (ширина пазу) 1,1 мм.

- Покладіть гілкоріз на рівну поверхню.
- Переконайтеся, що затискне колесо (2) повністю повернуто проти стрілки годинника.
- Устроміть пиляльний ланцюг (14) у щілину пиляльного апарата (15). Слідкуйте при цьому за правильним напрямком ходу, порівняйте для цього ланцюг із символом напрямку ходу і різання (19).
- Насадіть пиляльний апарат (15) на затискний прогончик (21) і прокладіть ланки ланцюга навколо ведучої зірочки (24).
- Перевірте, чи добре встановлені всі деталі та чи добре тримаються в цьому положенні пиляльний апарат і ланцюг. Використовуйте магніти (20) у якості додаткової допомоги під час вирівнювання шини ланцюга.
- Повертайте затискне колесо (2) за стрілкою годинника, поки ланцюг не буде частково натягнутий.
- Надіньте кришку SDS (11) і повертайте затискну ручку (12) за стрілкою годинника, поки кришка частково не закріпиться.
- Повертайте затискне колесо (2) за стрілкою годинника (+), поки ланцюг не буде натягнутий необхідним чином. Пиляльний ланцюг (14) натягнутий правильно, якщо його можна підняти прибл. на 2–3 мм.
- Якщо досягнене потрібне натягнення, повертайте затискну ручку (12) за стрілкою годинника, поки вона не закріпиться і опустіть скобу на затискній ручці (12) донизу. Шина ланцюга фіксується у налаштованому положенні. Не повертайте затискне колесо (2) далі.
- Якщо ланцюг натягнений занадто туго, підніміть скобу на затискній ручці (12) догори і частково поверніть ручку у напрямку проти стрілки годинника. Повертайте затискне колесо у напрямку (-) і повторіть кроки процедури натягнення.

Змащення пиляльного ланцюга (див. мал. С)

Під час роботи пиляльний ланцюг не змащується оливою для пиляльних ланцюгів автоматично.

Перевіряйте пиляльний ланцюг перед кожним використанням і вручну наносьте оливу.

Експлуатація гілкоріза без оливи для пиляльних ланцюгів призводить до пошкодження гілкоріза.

Строк служби пиляльного ланцюга і потужність різання залежать від оптимального змащення.

Вказівка: Щоб уникнути пошкодження гілкоріза, використовуйте лише мастила для ланцюгів (у відповідності до RAL-UZ48), які швидко розкладаються біологічним способом. У жодному разі не використовуйте вторинну або стару оливу. У разі використання недозволеної оливи втрачається гарантія.

Нанесення мастила на пиляльний ланцюг:

- Вийміть акумуляторну батарею перед змащуванням ланцюга.

- Завжди носіть рукавички, коли наносите оливу на пиляльний ланцюг.
- Покладіть гілкоріз на відповідну поверхню кришкою (11) догори.
- Нанесіть оливу на ділянку між пиляльним апаратом і пиляльним ланцюгом.
- Знову вставте акумуляторну батарею. Короткочасно увімкніть гілкоріз, щоб олива рівномірно розподілилася на напрямній шині і пиляльному ланцюгу.

Експлуатація

Увімкнення/вимкнення (див. мал. Е)

Вмикання

Зніміть кришку ланцюга (13) і встроміть заряджену акумуляторну батарею.

Завжди тримайте гілкоріз обома руками: однією рукою за задню рукоятку (6), а другою рукою за додаткову рукоятку (3).

Натисніть на фіксатор вимикача (4), а потім на вимикач (5).

Коли пиляльний ланцюг (14) рухатиметься, знову відпустіть фіксатор вимикача (4).

Вимкнення

Відпустіть вимикач (5), пиляльний ланцюг (14) зупиняється.

Якщо пиляльний ланцюг (14) не зупиняється після відпускання вимикача (5), зверніться до сервісної майстерні Bosch.

Вийміть акумуляторну батарею і надіньте кришку ланцюга (13).

Робота з гілкорізом

- ▶ **Перед початком роботи прочитайте інструкцію з експлуатації і вказівки з техніки безпеки.**
- ▶ **Не використовуйте електроінструмент з пошкодженими захисними пристроями, кришками або без запобіжних пристроїв, напр., без захисту від руху ланцюга.**
- ▶ **Завжди перевіряйте стан гілкоріза і ланцюга. Чи змащений пиляльний ланцюг мастилом? Див. розділ «Змащення пиляльного ланцюга». Використовуйте гілкоріз лише у повністю справному стані. Нічого не міняйте в гілкорізі.**
- ▶ **Завжди перевіряйте правильність збирання гілкоріза, див. розділ «Монтаж і натягування пиляльного ланцюга».**
- ▶ **Перевірте, чи захист від руху ланцюга розташований правильно. Якщо захист від руху ланцюга несправний і не повертається у своє нормальне положення, зверніться до сервісної майстерні Bosch.**

- ▶ **Завжди носіть відповідний одяг та засоби індивідуального захисту.**
- ▶ **Носіть захисні окуляри, засіб для захисту органів слуху і захисні рукавички. Придатний одяг зменшує небезпеку поранення розпиляним матеріалом, що розлітається, та травм внаслідок ненавмисного торкання до ланцюга.**
- ▶ **Завжди слідкуйте за тим, щоб робоче середовище не мало перешкод, та щоб у робочому середовищі не було сторонніх осіб.**
- ▶ **Завжди використовуйте гілкоріз на стабільній рівній поверхні. Завжди використовуйте гілкоріз за добрих умов освітлення.**
- ▶ **Ніколи не використовуйте гілкоріз на драбині або на рівні плечей.**
- ▶ **Ніколи не замахайтесь занадто широка і не працюйте на витягнутих руках.**
- ▶ **Завжди міцно тримайте гілкоріз обома руками.**
- ▶ **Будьте обережні, якщо олива знаходиться на поверхнях для тримання і рукавичках.**
- ▶ **Під час різання обробленої деревини носіть засоби захисту від пилу.**
- ▶ **Переконайтеся у тому, що у зоні різання не знаходиться жодних кабелів живлення.**

Загальна поведінка (див. мал. G)

- Недосвідчені користувачі повинні спочатку потренуватися пиляти гілки на козлах.
- Тримайте гілкоріз збоку від тіла своєю основною рукою.
- Рухливий захист ланцюга (1) монтований для захисту додаткової рукоятки. Цей захист рухається вгору, коли електроінструмент пиляє крізь деревину. Після пиляння захист ланцюга (1) повертається у вихідне положення.
- Приставляйте ланцюг до деревини лише після того, як він почне працювати на повній швидкості.
- Під час пиляння не тисніть на ланцюг із силою, а просто дайте йому працювати.
- Витягуйте гілкоріз з незавершеного розпилу, лише коли ланцюг ще рухається.
- Будьте обережні в кінці розпилу. Тільки-но гілкоріз вийде з деревини, несподівано міняється сила ваги. Це небезпечно пораненням ніг і стоп.

Сіпання пилки (див. мал. H)

Ніколи не знімайте і не змінюйте захист ланцюга! Пила оснащена захистом від руху ланцюга, щоб запобігти сіпанню, якщо кінчик пилки випадково притискається до деревини.

Під сіпанням пилки мається на увазі раптове підскакування гілкоріза, що працює, угору і відстрибування назад, що може трапитися у разі торкання кінчиком пиляльного апарата розпилюваного матеріалу або у разі заклинювання ланцюга.

У разі сіпання пилки можливі непередбачені реакції гілкоріза, що може призвести до тяжких травм у оператора або в людей, що знаходяться в зоні розпилювання.

Бокові розпили, скісні і поздовжні розпили потрібно виконувати з особливою обережністю, у небезпечних ситуаціях відпускайте вимикач (5), щоб запобігти травмуванню.

Щоб запобігти сіпанню пилки:

- Приставляйте гілкоріз якомога плоско.
- Ніколи не працюйте з пиляльним ланцюгом, якщо ланцюг розтягнувся або сильно зносився.
- Якщо пиляльний ланцюг затупився, замініть його.
- Ніколи не розпилюйте вище рівня плеча.
- Ніколи не розпилюйте кінчиком пиляльного апарата.
- Завжди добре тримайте гілкоріз обома руками.
- Завжди використовуйте лише допущений фірмою Bosch пиляльний ланцюг, що гальмує рикошет.
- Слідкуйте за правильним натягненням ланцюга.

Пиляння стовбурів/дров (див. мал. I1 і I2)

- Для пиляння стовбурів використовуйте козли, встановлені на рівній і міцній поверхні.
- Пиляйте лише деревину або дерев'яні предмети. Під час пиляння завжди слідкуйте за тим, щоб не зачепити каміння, цвяхи тощо, оскільки вони можуть бути

відкинуті на великій швидкості, пошкодити ланцюг або спричинити травмування оператора або осіб навколо.

- Завжди закріплюйте стовбури перед розпилюванням.
- Завжди перерізайте стовбури поза точками опори, щоб попередити стиснення стовбура і закінчення ланцюга.
- Слідкуйте за тим, щоб ланцюг ніколи не торкався землі або робочого приладдя.
- Зважайте на перешкоди, як напр., пеньки, гілляччя, коріння тощо.
- Не рекомендується пиляти деревину, розміри якої перевищують вказану в технічних характеристиках ширину різання (130 мм).

Очищення гілки або дерева від сучків (див. мал. J)

- Під очищенням від сучків мається на увазі зрізання гілок на спиляному дереві або великій гілці.
- При цьому великі, спрямовані донизу гілки, на які спирається дерево, спочатку треба залишити.
- Видаляйте невеликі сучки за один раз.
- Будьте обережні під час пиляння гілок/сучків, оскільки вони можуть відпружинити.
- Ніколи не використовуйте гілкоріз на драбині або вище рівня плечей.
- Процедура пиляння оптимізується, якщо швидкість ланцюга під час різання залишається постійною.

Пошук несправностей

У наступній таблиці наведені симптоми несправностей, можливі причини та можливості усунення несправностей у Вашому електроінструменті. Якщо це не допоможе Вам виявити і усунути проблему, будь ласка, звертайтеся в сервісну майстерню.

Увага: Перед пошуком несправностей вимикайте електроінструмент та виймайте акумуляторну батарею.

| Симптом | Можлива причина | Усунення |
|-------------------------------|---|---|
| Гілкоріз не працює | Акумуляторна батарея розрядилась | Зарядіть акумуляторну батарею, див. також «Вказівки щодо заряджання» |
| | Неправильно встроєна акумуляторна батарея | Впевніться, що обидва ступені блокування увійшли в зачеплення |
| | Спрацював захисний автомат мотора | Дайте мотору охолонути |
| | Акумуляторна батарея занадто холодна/занадто гаряча | Дайте акумуляторній батареї нагрітись/охолонути |
| | Ланцюг занадто сильно натягнутий | Відпустіть пиляльний ланцюг, див. також «Монтаж і натягування пиляльного ланцюга». |
| Пиляльний ланцюг не рухається | Акумуляторна батарея розрядилась | Зарядіть акумуляторну батарею, див. також «Вказівки щодо заряджання» |
| | Пошкодження електроінструмента | Зверніться до авторизованої сервісної майстерні Bosch |
| | Ділянка під кришкою SDS забилась | Див. «Технічне обслуговування та очищення» |
| | Немає мастила на пиляльному ланцюгу | Підтягніть пиляльний ланцюг (див. також «Монтаж і натягування пиляльного ланцюга») і змастіть (див. також «Змащення пиляльного ланцюга»). |

| Симптом | Можлива причина | Усунення |
|---|---|---|
| Гілкоріз працює нерівно | Ненадійний контакт всередині | Зверніться до авторизованої сервісної майстерні Bosch |
| | Несправний вимикач (5) | Зверніться в авторизовану сервісну майстерню Bosch |
| Пиляльний ланцюг сухий | Немає мастила на пиляльному ланцюгу | Змастіть пиляльний ланцюг; див. також «Змащення». |
| Ланцюг/напрямна шина перегрілись | Немає мастила на пиляльному ланцюгу | Змастіть пиляльний ланцюг; див. також «Змащення». |
| | Ланцюг занадто сильно натягнутий | Відпустіть пиляльний ланцюг, див. також «Монтаж і натягування пиляльного ланцюга». |
| | Ланцюг затупивсь | Замініть ланцюг |
| Гілкоріз смикається, вібрує і не розпилює належним чином | Ланцюг недостатньо натягнутий | Відпустіть пиляльний ланцюг, див. також «Монтаж і натягування пиляльного ланцюга». |
| | Ланцюг затупивсь | Замініть ланцюг |
| | Ланцюг спрацювавсь | Поміняйте ланцюг |
| | Зуби ланцюга дивляться не в той бік | Правильно надіньте ланцюг |
| Сильна вібрація/шум | Пошкодження електроінструмента | Зверніться до авторизованої сервісної майстерні Bosch |
| Занадто низька тривалість розпилювання із зарядженим акумулятором | Занадто велика сила тертя через недостатнє змащення | Змастіть пиляльний ланцюг; див. також «Змащення». |
| | Пиляльний ланцюг забруднений | Очистьте пиляльний ланцюг |
| | Погана техніка розпилювання | Див. «Робота з гілкорізом» |
| | Акумуляторна батарея неповністю заряджена | Зарядіть акумуляторну батарею, див. також «Вказівки щодо заряджання» |
| | Температура акумулятора знаходиться за межами допустимого діапазону | Дайте акумуляторній батареї нагрітись до кімнатної температури (в межах допустимого температурного діапазону акумуляторної батареї 0–45 °C) |
| Пиляльний ланцюг рухається повільно | Акумуляторна батарея розрядилась | Зарядіть акумуляторну батарею, див. також «Вказівки щодо заряджання» |
| | Температура акумулятора знаходиться за межами допустимого діапазону | Дайте акумуляторній батареї нагрітись до кімнатної температури (в межах допустимого температурного діапазону акумуляторної батареї 0–45 °C) |

Технічне обслуговування і сервіс

Технічне обслуговування та очищення

- ▶ **Перед усіма маніпуляціями із садовим інструментом (напр., технічним обслуговуванням, заміною робочого інструмента тощо), а також при його транспортуванні і зберіганні виймайте акумуляторну батарею із садового інструменту.**

При неавтоматичному вклученні вимикача існує небезпека поранення.

Вказівка: Регулярно виконуйте нижчезазначені роботи з технічного обслуговування, щоб забезпечити довгу і надійну експлуатацію приладу.

Для якісної і безпечної роботи тримайте електроприлад і вентиляційні отвори в чистоті. Регулярно перевіряйте гілкоріз на наявність очевидних недоліків, напр.,

провисання або пошкодження пиляльного ланцюга, спрацювання або пошкодження деталей.

Перевіряйте, чи не пошкоджені кришки і захисні пристрої і чи правильно вони сидять. Перед початком експлуатації здійсніть необхідні роботи з обслуговування або ремонту.

Після роботи/зберігання

Надівайте кришку ланцюга (13) на пиляльний апарат (15), якщо гілкоріз не використовується, щоб запобігти травмам. Пиляльний ланцюг (14) через небажані удари або задири може затупитись.

Очищуйте пиляльний ланцюг (14) і пиляльний апарат (15) перед тривалим зберіганням виробу, щоб попередити заклинювання деталей.

Прочищайте литий пластмасовий корпус гілкоріза м'якою щіткою і чистою ганчіркою. Не використовуйте воду,

розчинники і полірувальні засоби. Витирайте всі забруднення, особливо з вентиляційних щілин мотора. Не використовуйте очищувачі високого тиску для очищення гілкоріза.

Зніміть кришку (11), пиляльний апарат (15) і пиляльний ланцюг (14) і очистьте їх щіткою від залишків.

За допомогою щітки приберіть бруд, що поналипав під кришкою (11), коло ведучої зірочки (24) і на кріпленні пиляльного апарата.

Перед тим, як приховати ланцюгову пилку на довгий час, очистьте пиляльний ланцюг (14) і пиляльний апарат (15).

Завжди зберігайте гілкоріз з кришкою ланцюга (13) в сухому, безпечному і недоступному для дітей місці.

Не ставте на гілкоріз сторонні предмети.

Тримайте гілкоріз під час зберігання і використання подалі від потужних джерел тепла.

Зберігайте гілкоріз у безпечному, сухому і недосяжному для дітей місці.

Нічого не міняйте в електроінструменті. Недозволені зміни можуть вплинути на безпеку електроінструмента і призвести до посиленних шумів і вібрацій.

Заміна і загострювання пиляльного ланцюга

- У разі тривалого використання або контакту не з деревиною пиляльний ланцюг може затупитися.
- Для оптимальної потужності та безпеки потрібний гострий пиляльний ланцюг.
- Ніколи не нагострюйте пиляльний ланцюг самостійно, якщо у Вас немає достатнього досвіду.
- Замінійте пиляльний ланцюг на пиляльний ланцюг з приладдя Bosch або віддавайте його на професійне нагострення.

Сервіс і консультації з питань застосування

В сервісній майстерні Ви отримаєте відповідь на Ваші запитання стосовно ремонту і технічного обслуговування Вашого продукту. Малюнки в деталях і інформацію щодо запчастин можна знайти за адресою: www.bosch-pt.com Команда співробітників Bosch з надання консультацій щодо використання продукції із задоволенням відповідь на Ваші запитання стосовно нашої продукції та приладдя до неї.

При всіх додаткових запитаннях та замовленні запчастин, будь ласка, зазначайте 10-значний номер для замовлення, що стоїть на паспортній табличці продукту.

Гарантійне обслуговування і ремонт електроінструменту здійснюються відповідно до вимог і норм виготовлювача на території всіх країн лише у фірмових або авторизованих сервісних центрах фірми «Роберт Бош». **ПОПЕРЕДЖЕННЯ!** Використання контрафактної продукції небезпечно в експлуатації і може мати негативні наслідки для здоров'я. Виготовлення і розповсюдження контрафактної продукції переслідується за Законом в адміністративному і кримінальному порядку.

Україна

Бош Сервісний Центр електроінструментів
вул. Крайня 1

02660 Київ 60

Тел.: +380 44 490 2407

Факс: +380 44 512 0591

E-Mail: pt-service@ua.bosch.com

www.bosch-professional.com/ua/uk

Адреса Регіональних гарантійних сервісних майстерень за-значена в Національному гарантійному талоні.

Адреси інших сервісних центрів наведено нижче:

www.bosch-pt.com/serviceaddresses

Транспортування

На рекомендовані літєво-іонні акумуляторні батареї розповсюджуються вимоги щодо транспортування небезпечних вантажів. Акумуляторні батареї можуть перевозитися користувачем автомобільним транспортом без потреби дотримання додаткових норм.

При пересилці третіми особами (напр.: повітряним транспортом або транспортним експедитором) потрібно додержуватися особливих вимог щодо упаковки та маркування. У цьому випадку у підготовці посилки повинен брати участь експерт з небезпечних вантажів.

Відсилайте акумуляторну батарею лише з непошкодженим корпусом. Заклейте відкриті контакти та запакуйте акумуляторну батарею так, щоб вона не совалася в упаковці. Дотримуйтеся, будь ласка, також можливих додаткових національних приписів.

Утилізація



Вироби, акумуляторні батареї, приладдя і упаковку треба здавати на екологічно чисту повторну переробку.



Не викидайте вироби та акумуляторні батареї/батарейки в побутове сміття!

Лише для країн ЄС:

Відповідно до європейської директиви 2012/19/ЄС відпрацьовані вироби та відповідно до європейської директиви 2006/66/ЄС пошкоджені або відпрацьовані акумуляторні батареї/батарейки повинні збиратися окремо й утилізуватися в екологічно чистий спосіб.

При неправильній утилізації відпрацьовані електричні та електронні прилади можуть мати шкідливий вплив на навколишнє середовище та здоров'я людини через можливу наявність небезпечних речовин.

Акумулятори/батарейки:

Літєво-іонні:

Будь ласка, зважайте на вказівки в розділі Транспортування (див. „Транспортування“, Сторінка 202).

Қазақ

Еуразия экономикалық одағына (Кеден одағына) мүше мемлекеттер аумағында қолданылады

Өндірушінің өнім үшін қарастырған пайдалану құжаттарының құрамында пайдалану жөніндегі осы нұсқаулық, сонымен бірге қосымшалар да болуы мүмкін.

Сәйкестікті растау жайлы ақпарат қосымшада бар. Өнімді өндірген мемлекет туралы ақпарат өнімнің корпусында және қосымшада көрсетілген.

Өндірілген мерзімі Нұсқаулық мұқабасының соңғы бетінде көрсетілген.

Импорттерге қатысты байланыс ақпарат өнім қаптамасында көрсетілген.

Өнімді пайдалану мерзімі

Өнімнің қызмет ету мерзімі 7 жыл. Өндірілген мерзімнен бастап (өндіру күні зауыт тақтайшасында жазылған) істетпей 5 жыл сақтағаннан соң, өнімді тексерусіз (сервистік тексеру) пайдалану ұсынылмайды.

Көрсетілген қызмет ету мерзімі тұтынушы аталмыш нұсқаулықтың талаптарын орындаған жағдайда ғана жарамды болады.

Істен шығу себептерінің тізімі

- көп ұшқын шықса, пайдаланбаңыз
- қатты діріл кезінде пайдаланбаңыз
- тоқ сымы бұзылған немесе оқшаулаусыз болса, пайдаланбаңыз
- өнім корпусынан тікелей түтін шықса, пайдаланбаңыз

Пайдаланушының мүмкін қателіктері

- тұтқасы мен корпусы бұзылған болса, өнімді пайдаланбаңыз
- жауын – шашын кезінде сыртта пайдаланбаңыз
- корпус ішіне су кірсе құрылғыны қосушы болмаңыз

Шекті күй белгілері

- тоқ сымының тозуы немесе зақымдануы
- өнім корпусының зақымдалуы

Қызмет көрсету түрі мен жиілігі

- Әр пайдаланудан соң өнімді тазалау ұсынылады.

Сақтау

- құрғақ жерде сақтау керек
- жоғары температура көзінен және күн сәулелерінің әсерінен алыс сақтау керек
- сақтау кезінде температураның кенет ауытқуынан қорғау керек
- орамасыз сақтау мүмкін емес
- сақтау шарттары туралы қосымша ақпарат алу үшін MEMCT 15150-69 (шарт 1) құжатын қараңыз

- +5-ден +40 °C-қа дейін температурасында қоймада өндірушінің қаптамасында сақтаңыз. Салыстырмалы ылғалдылық 80 % -дан аспауы тиіс.

Тасымалдау

- тасымалдау кезінде өнімді құлатуға және кез келген механикалық ықпал етуге қатаң тыйым салынады
- босату/жүктеу кезінде пакетті қысатын машиналарды пайдалануға рұқсат берілмейді
- тасымалдау шарттары талаптарын MEMCT 15150-69 (5 шарт) құжатын оқыңыз
- Қоршаған орта температурасы –50 °C-тан +50 °C-қа дейін тасымалдау рұқсат етілген. Салыстырмалы ылғалдылық 100 %-дан аспауы тиіс.

Қауіпсіздік нұсқаулары

Белгілердің мағынасы



Қолдану нұсқаулығын оқыңыз.



Қауіптер бойынша жалпы нұсқаулар.



Жауын жауып тұрғанда қолданбаңыз.



Бұтақ-кескіш араны әрқашан екі қолыңызбен ұстаңыз.



Бұтақ-кескіш арадан кері соққы пайда бола алуын ескере отырып, шапқы ұшымен кесуге жол бермеңіз.



Қолдарыңызды жылжып тұратын шынжырдан алыс ұстаңыз.



Көз және құлақты қорғайтын құралдарды киіп жүріңіз.



Қорғаныс қолғапшаларын киіңіз.



САҚТАНДЫРУ: Құралда күту және жөндеу жұмыстарын өткізу алдынан алдымен құрал аккумуляторын шығарып алыңыз.

Электр құралдары үшін жалпы қауіпсіздік нұсқаулары

⚠ ЕСКЕРТУ

Осы электр құралының жинағындағы ескертулерді, нұсқауларды, суреттерді және сипаттамаларды оқыңыз. Барлық техникалық қауіпсіздік

нұсқаулықтарын орындамау тоқтың соғуына, өрт және/немесе ауыр жарақаттануларға алып келуі мүмкін.

Болашақ жұмыстар үшін қауіпсіздік нұсқаулықтары мен ескертпелерді сақтап қойыңыз.

Қауіпсіздік нұсқаулықтарында пайдаланылған Электр құрал атауының желіден қуат алатын электр құралдарына (желілік кабелі менен) және аккумуляторден қуат алатын электр құралдарына (желілік кабелі жоқ) қатысы бар.

Жұмыс орнының қауіпсіздігі

- ▶ **Жұмыс орнын таза және жарық ұстаңыз.** Ластанған және қараңғы жайларда сәтсіз оқиғалар болуы мүмкін.
- ▶ **Электр құрылғысын жарылатын атмосферада пайдаланбаңыз, мысалы, жанатын сұйықтық, газ немесе шаң бар болғанда.** Электр құрал ұшқындарды жасайды, ал олар шаң немесе буларды жандыруы мүмкін.
- ▶ **Балалар мен бақылаушыларды электр құралынан алыс ұстаңыз.** Алданулар бақылау жоғалуына алып келуі мүмкін.
- ▶ Жабдық тұрмыстық жағдайларда, коммерциялық аймақтарда және қоғамдық жерлерде, зиянды және қауіпті өндірістік факторлар жоқ кіші электр тұтынуы бар өндірістік аймақтарында жұмыс істеу үшін арналған.

Электр қауіпсіздігі

- ▶ **Электр айырлары розеткаға сай боулы тиіс. Айырды ешқашан ешқандай тәрізде өзгертпеңіз. Жерге қосылған электр құралдарымен адаптер айырлары пайдаланбаңыз.** Өзгертілмеген айырлар мен сәйкес розеткалар электр тұйықталуының қауіпін төмендетеді.
- ▶ **Құбырлар, радиаторлар, плиталар мен суытқыштар сияқты жерге қосылған беттерге тимеңіз.** Денеңіз жерге қосылған болса жоғары тоқ соғу қауіпі пайда болады.
- ▶ **Электр құралдарды жаңбырда немесе ылғалды қоршауда пайдаланбаңыз.** Электр құралына кірген су тоқ соғу қауіпін жоғарылатады.
- ▶ **Кабельді тиісті болмаған ретте пайдаланбаңыз. Кабельді электр құралын тасу, көтеру немесе тоқтан шығару үшін пайдаланбаңыз. Кабельді ыстықтық, май, өткір қырлар және жылжымалы бөлшектерден алыс ұстамаңыз.** Зақымдалған немесе бытысып кеткен кабель тоқ соғу қауіпін жоғарылатады.
- ▶ **Электр құралын сыртта пайдаланғанда сыртқы жайлар үшін сай кабельді пайдаланыңыз.** Сыртта пайдалануға жарамды кабельді пайдалану тоқ соғу қауіпін төмендейді.
- ▶ **Егер электр құралын ылғалды жерде пайдалану керек болса, онда қорғайтын өшіру құрылғысы (RCD) арқылы қорғалған тоқ желісін пайдаланыңыз.** RCD пайдалану тоқ соғу қауіпін төмендетеді.

Жеке қауіпсіздік

- ▶ **Электр құралды пайдалануда абай болыңыз, жұмысыңызды бақылаңыз және парасатты пайдаланыңыз.** Электр құралды шаршаған кезде немесе есірткі, алкоголь немесе дәрі әсер еткен кезде пайдаланбаңыз. Электр құралын пайдалану кезінде аңсыздық ауыр жеке жарақаттануға алып келуі мүмкін.
- ▶ **Жеке қорғайтын жабдықтарды пайдаланыңыз. Әрдайым көз қорғанысын тағыңыз.** Шаң маскасы, сырғанбайтын қауіпсіздік аяқ киімдері, шлем немесе есту қорғаныштары сияқты қорғағыш жабдықтары тиісті жағдайларда қолданып жеке жарақаттануларды кемейтеді.
- ▶ **Кездейсоқ іске қосылудың алдын алу. Тоқ көзіне және/немесе батареялар жинағына қосудан алдын, құралды көтеру немесе тасудан алдын өшіргіш өшік күйде болуына көз жеткізіңіз.** Электр құралын саусақты өшіргішке қойып тасу немесе қосқышы қосулы электр құралын тоққа қосу сәтсіз оқиғаға алып келуі мүмкін.
- ▶ **Электр құралын қосудан алдын келген реттеу сынасын немесе кілтті алып қойыңыз.** Электр құралының айналатын бөлігінде қалған кілт немесе сына жеке жарақаттануға алып келуі мүмкін.
- ▶ **Көп күш істетпеңіз. Әрдайым тиісті таяныш пен тең салмақтылықты сақтаңыз.** Бұл күтілмеген жағдайларда электр құралдың бақылануын сақтайды.
- ▶ **Тиісті киім киіңіз. Бос киім мен әшекейлерді айырмаңыз. Шашыңыз бен киімдерді жылжымалы бөлшектерден алыс ұстаңыз.** Бос киімдер, әшекейлер немесе ұзын шаш жылжымалы бөлшектер арқылы тартылуы мүмкін.
- ▶ **Егер шаң шығарып жинау жабдықтарына қосу құрылғылары берліген болса, онда олар қосулы болуына және тиісті ретте қолдануына көз жеткізіңіз.** Шаң жинауды пайдалану шаңға байланысты зияндарды кемейтеді.
- ▶ **Аспаптарды жиі пайдаланып жақсы білгеннен соң масайрап кетпей қауіпсіздік принциптерін елемей отырмаңыз.** Абайсыз әрекет секунд ішінде ауыр жарақаттануға алып келуі мүмкін.
- ▶ **НАЗАР АУДАРЫҢЫЗ!** Энергиямен жабдықтаудың толықтай не жекелей тоқтатылуы немесе энергиямен жабдықтауды басқару тізбегінің ақаулануы салдарынан электр құралының жұмысында кідіріс пайда болған жағдайда, бұғатталмағандығына көз жеткізіп (болған жағдайда) барып, ажыратқышты Выкл. (Өшіру) қалпына келтіріңіз. Желілік ашаны розеткадан шығарыңыз немесе алып – салмалы аккумуляторды ажыратыңыз. Осы әрекет арқылы бақыланбайтын қайта іске қосылудың алдын аласыз.
- ▶ Аталмыш пайдалану жөніндегі нұсқаулыққа сәйкес білікті қызметкерлер құрамына электр құралын реттеу, монтаждау, қолданысқа енгізу және оған қызмет көрсету әрекеттерімен таныс тұлғалар жатады.

- ▶ Электр құралымен жұмыс істеуге 18 жасқа толған, техникалық сипаттаманы, пайдалану жөніндегі нұсқаулықты және қауіпсіздік ережелерін оқып шыққан тұлғаларға рұқсат етіледі.
- ▶ Дене, сезім немесе ақыл-ой қабілеттері шектеулі немесе тәжірибесі мен білімі жеткіліксіз адамдар олардың қауіпсіздігі үшін жауапты тұлғаның бақылауында болмаса немесе электр құралын пайдалану бойынша нұсқау алмаған болса, бұйымды пайдаланбауы тиіс.

Электр құралдарын пайдалану және күту

- ▶ **Құралды аса көп жүктемеңіз. Жұмысыңыз үшін жарамды электр құралын пайдаланыңыз.** Жарамды электр құралымен керекті жұмыс аймағында дұрыс әрі сенімді жұмыс істейсіз.
- ▶ **Ажыратқышы дұрыс емес электр құралын пайдаланбаңыз.** Қосуға немесе өшіруге болмайтын электр құралы қауіпті болып, оны жөндеу қажет болады.
- ▶ **Жабдықтарды реттеу, бөлшектерін алмастыру немесе электр құралдарын қоймаға қою алдында, ашаны қуат көзінен ажыратыңыз және/немесе аккумуляторы алмалы-салмалы болса, оны электр құралынан алып тастаңыз.** Бұл сақтық әрекеті электр құралдың байқаусыз қосылуына жол бермейді.
- ▶ **Пайдаланылмайтын электр құралдарды балалар қолы жетпейтін жайға қойыңыз. Осыларды білмейтін немесе осы ескертпелерді оқымаған адамдарға бұл құралды пайдалануға жол бермеңіз.** Тәжірибесіз адамдар қолында электр құралдары қауіпті болады.
- ▶ **Электр құралдарын мен керек-жарақтарын ұқыпты күтіңіз. Қозғалмалы бөлшектердің кедергісіз істеуіне және кептеліп қалмауына, бөлшектердің ақаусыз немесе зақымдалмаған болуына, электр құралының зақымдалмағанына көз жеткізіңіз. Зақымдалған бөлшектері бар құралды пайдаланудан алдын күндеңіз.** Электр құралдарының дұрыс күтілмеуі жазатайым оқиғаларға себеп болып жатады.
- ▶ **Кескіш аспаптарды өткір және таза күйде сақтаңыз.** Дұрыс күтілген және кескіш жиектері өткір кескіш аспаптар аз кептеліп, кесілетін бетке оңай бағытталады.
- ▶ **Электр құралын, жабдықтарды, алмалы-салмалы аспаптарды және т.б. осы нұсқауларға сай пайдаланыңыз. Сонымен жұмыс шарттарымен орындайтын әрекеттерге назар аударыңыз.** Электр құралдарын арналмаған жұмыстарда пайдалану қауіпті.
- ▶ **Қолтұқалар мен қармау беттерін құрғақ, таза және май мен ластан таза ұстаңыз.** Сырғанақ қолтұқалар мен қармау беттері күтілмеген жағдайларда сенімді қолдану мен бақылауға жол бермейді.

Батарея құралын пайдалану және күту

- ▶ **Тек өндіруші сипаттаған зарядтағышпен қайта зарядтаңыз.** Батарея жинағының бір түріне сай зарядтағыш басқа батарея жинағымен қолдануда өрт қауіпіне адып келуі мүмкін.
- ▶ **Электр құралдарын тек арнайы тағайындалған батарея жинақтарымен пайдаланыңыз.** Кез келген басқа батарея жинақтарын пайдалану жарақаттану мен өрт қауіпіне алып келеді.
- ▶ **Егер батарея жинағы қолдануда болмаса, оны түйреуіш, тиын, кілт, шеге, бұранда немесе басқа кіші метал заттардан ұстаңыз, олар бір терминалдан басқасына байланыс жасауы мүмкін.** Батарея терминалдарын қосу күйік немесе өртке алып келуі мүмкін.
- ▶ **Дұрыс емес пайдалануда батареядан сұйықтық ағуы мүмкін, оған тиімеңіз. Егер тиіп қалсаңыз, сумен шайып тастаңыз. Егер сұйықтық көзге тисе дәрігерге хабарласыңыз.** Батареядан шаққан сұйықтық қозу немесе күйіктерге алып келуі мүмкін.
- ▶ **Зақымдалған немесе өзгертілген батарея жинақтарын пайдаланбаңыз.** Зақымдалған немесе өзгертілген батареялар өртке, жарылуға немесе жарақаттуға алып келуі мүмкін кездейсоқ әрекеттерге алып келуі мүмкін.
- ▶ **Батарея жинағын немесе құралын өртке немесе қатты температураға салдырмаңыз.** 130 °C жоғары температураларда жарылыс болуы мүмкін.
- ▶ **Барлық зарядтау нұсқауларын орындап батарея жинағын нұсқауларда белгіленген температура ауқымынан тыс жағдайда зарядтамаңыз.** Дұрыс емес зарядтау немесе белгіленген ауқымнан тыс температурада зарядтау батареяны зақымдап өрт қауіпін жоғарылатуы мүмкін.

Қызмет көрсету

- ▶ **Электр құралына маманды жөндеуші тек бірдей қосалқы бөлшектермен қызмет көрсетуі керек.** Бұл электр құралының қауіпсіздігін сақталуын қамтамасыз етеді.
- ▶ **Зақымдалған батарея жинақтарын ешқашан пайдаланбаңыз.** Батарея жинақтарын тек өндіруші немесе өкілетті қызмет көрсету жабдықтаушысы арқылы орындалуы мүмкін.

Бұтақ-кескіш ара бойынша қауіпсіздік нұсқаулары

- ▶ **Бұтақ-кескіш ара іске қосылып тұрғанда денеңіздің барлық бөлшектерін ара шынжырынан ұзаққа ұстаңыз. Бұтақ-кескіш араны іске қосу алдынан ара шынжыры ешбір затқа тиіп тұрмағанын тексеріп алыңыз.** Бұтақ-кескіш арамен жұмыс істеу барысында бір сәттік алаңғасарлық киім немесе дене бөлшектері ара шынжыры арқылы тартылып қалуына апаруы мүмкін.
- ▶ **Бұл құрал екі қолмен пайдалану үшін мақсатталған. Бұтақ-кескіш араны әрқашан бір қолыңызбен**

- артқы тұтқасынан, ал екінші қолыңызды қосымша тұтқасынан ұстаңыз. (F суретін қараңыз)
- ▶ **Бұтақ-кескіш араны тек қана оқшауланған тұтқаларынан ұстаңыз, себебі шынжырлы ара көзге көрінбейтін электр кабелдеріне тиіп қалуы мүмкін.** Ара шынжыры кезкелген электр тоқ өткізгіш кабелдеріне жанасып тиіп кетуі осы құралдың металдан жасалған бөлшектерін кернеу астына қойып, электр соққысына апаруы мүмкін.
 - ▶ **Көзді қорғайтын құралдарды киіп жүріңіз. Қорғаныс құлақпақтарын, бас, қолдар мен аяқтарды қорғайтын жеке қорғаныс құралдарын киіп жүріп жұмыс істеуіңіз лазым.** Лайықты қорғаныс құралдарын киіп жүріп жұмыс істеу жұмыс барысында ұшып жататын жоңқалар арқылы мен ара шынжырын кездейсоқ түрде түртіп қалу арқылы пайда бола алатын жарақаттану қауібін азайтады.
 - ▶ **Бұтақ-кескіш арамен ешқашан ағаш, басқыш, шатыр немесе тұрақсыз тірек үстінде тұрып жұмыс істемеңіз.** Бұтақ-кескіш арамен бұл түрде жұмыс істеу ауыр жарақаттануға апара алады.
 - ▶ **Әрқашан тұрақты түрде тұрғаныңызға назар аударып, бұтақ-кескіш араны тек қана бекем, қауіпсіз және тегіс жер үстінде тұрғаныңызда қолданыңыз.** Сырғанақ болған табан немесе тұрақты емес тұру жерлер теңгерімнің жоғалуына немесе бұтақ-кескіш араның басқарылуының жоғалуына апаруы мүмкін.
 - ▶ **Кернеу астында тұрған бұтақтарды кескенде осы бұтақ қатты қайтарым бере алатынына назар аударыңыз.** Ағаш талшықтарындағы кернеу босатылып шыққан уақытта осы кернеу астында тұрған бұтақ араны қолданып тұрған адамға тиіп, және/немесе осы адамның бұтақ-кескіш ара үстінен бақылауды жоғалтуына апара алуы мүмкін.
 - ▶ **Әсіресе аласа ағаштар топтары мен жас ағаштарды арамен кескенде аса сақ болыңыз.** Олардың жіңішке материалы ара шынжырында шатасып оралып қалып, шынжырды араның өзіңізге қарай жүре қалуы немесе өзіңізді тепе-теңдіктен шығарып жіберуі мүмкін.
 - ▶ **Бұтақ-кескіш араны өшіріліп қойылған қалыпта алдыңғы тұтқасынан ұстап тасуыңыз лазым, оны тасып жүргенде ара шынжыры алғы жаққа қарап тұруы керек.** Бұтақ-кескіш араны тасымалдағанда немесе сақтауға қойғанда әрқашан оның үстінен шынжырды қорғау жапқышын жауып қою қажет. Бұтақ-кескіш араны ұқыпты түрде қолдану арқылы жұмыс істеп тұрған ара шынжырымен кездейсоқ жанасып қалуы мүмкіншілігі азайтылады.
 - ▶ **Майлау, шынжыр кернеуі бойынша, сонымен қатар шапқы мен шынжырды алмастыру бойынша нұсқауларға сай әрекет етіңіз.** Лайықсыз түрде керілген немесе майланған шынжырлар жыртылып кете алады немесе қайта соққы қауібін арттыра алады.
 - ▶ **Тек қана ағаш кесу үшін. Бұтақ-кескіш араны мақсатталмаған жұмыстар үшін қолданбаңыз.**
- Мысалы: Бұтақ-кескіш араны металл, пластмасса, тас қалаулары немесе ағаштан жасалмаған құрылыс материалдарын кесу үшін қолданбаңыз.** Бұтақ-кескіш араны мақсатталмаған жұмыстар үшін қолдану қауіпті жағдайларға апаруы мүмкін.
- ▶ **Осы бұтақ-кескіш ара ағаштарды кесіп құлату үшін мақсатталмаған.** Бұтақ-кескіш араны мақсатталған түрден тыс жұмыстар үшін пайдалану осы құралды пайдаланытан адамның немесе жанында тұрған адамдардың ауыр түрде жарақатталуына апара алады.
 - ▶ **Құралда қысылып қалған материалды алып тастау барысында, бұтақ-кескіш араны сақтауға қойғанда немесе құрал бойынша күтім жұмыстарында осы құжат бойынша барлық нұсқауларға сай әрекет етіңіз.** Алдымен құралдың ажыратып-қосқышы өшіріліп және аккумуляторы шығарылып қойылғанын тексеріп алыңыз.
 - ▶ **Кері соққының пайда болуы себептері мен оларды болдырмау жолдары:**
 - Жүргізу шинасының ұшы кез келген бір затқа жанасып тигенде немесе ағаш бүгіліп, ара шыншыры кесілген жерде қысылып тұрып қалғанда кері соққының пайда болуы мүмкін.
 - Кейбір кездерде, жүргізуші шинасының ұшын түртіп қалу кездейсоқ артқа қарай бағытталған реакцияға апарып, осы реакция салдарынан жүргізу шинасы жоғарыға қарай және қолданушы бағытына қарай соғылып апарылуы мүмкін.
 - Ара шынжыры жүргізу шинасының ұшында қысылып қалуы шинаны дереу қолданушы бағытына кері итеріп жіберуі мүмкін.
 - Осы реакциялардың әрқайсысы ара ұстау мен қолдану бойынша бақылауды жоғалтып, қатты жараланып қалуыңызға апаруы мүмкін. Тек қана бұтақ-кескіш араны ішіне құрастырылып орнатылған қауіпсіздік құрылғылар жүйесіне сүйенуге болмайды. Бұтақ-кескіш араның пайдаланушы ретінде Өзіңіз, апаттар мен жарақаттануларға жол бермей жұмыс істей алу үшін, түрлі сақтандыру шараларын қолданып жүруіңіз лазым.
 - Кері соққы бұтақ-кескіш араны қате немесе жаңылыс түрде пайдалану салдарынан пайда болады. Төменде көрсетілгендей, лайықты қауіпсіздік шараларын қолдану арқылы осы кері соққының пайда болуына жол берілмейтін болады:
 - ▶ **Қолдарыңыздың басбармақтары мен бармақтарын бұтақ-кескіш араның тұтқалары айналасынан бекем ұстап отыра, араны екі қолыңызбен бекем ұстаңыз. Денеңіз бен қолдарыңызды кері соққы күштеріне қарсы тұрып, төзе алатындай тұрысқа қойыңыз.** Лайықты шаралар қолданылғанда құрал пайдаланушысы кері соққы күштеріне қарсы тұрып, оларға төзе алады. Бұтақ-кескіш араны ешқашан қолдарыңыздан босатып шығарып жібермеңіз.
 - ▶ **Денеңізді лайықсыз және қалыпсыз тұрыста ұстамаңыз және кесілетін өнімдерді нықтарыңыздан биігірек болғанда кеспеңіз.**

Осының арқасында жүргізуші шина ұшымен кездейсоқ түрде жанасып қалуына жол берілмей, бұтақ-кескіш араның кездейсоқ жағдайларда жақсырақ бақылап басқарылуы қамтамасыз етіле алынады.

- ▶ **Әрқашан шығарушы тарабынан талап етілетін қосалқы шиналары мен ара шынжырларын қолданыңыз.** Лайықсыз қосалқы шиналары мен ара шынжырлары шынжырдың жыртылуына немесе кері соққыға апаруы мүмкін.
- ▶ **Ара шынжырын қайрау және күту үшін шығарушының нұсқауларына сай әрекет етіңіз.** Тереңдікті шектеушінің мәні тым төмен болғаны соққыға бейімді болуын арттырады.

Қосымша қауіпсіздік нұсқаулықтары

- ▶ **Бұл электр құрал физикалық, сенсорлық немесе психикалық қабілеттері шектелген, немесе осы құралды қолдану үшін керекті тәжірибесі және/немесе білімі болмаған адамдар арқылы (осылардың арасында балалар да) тек өздерінің бақылау астында болып, немесе осы құралды қауіпсіз түрде қолдану бойынша нұсқаулармен танысып, мүмкін бола алатын тәуекелдермен танысқаннан кейін ғана қолданылуы тиіс.** Балалардың электр құралымен ойнамауын қамтамасыз ету үшін балаларға қарап жүруіңіз қажет.
- ▶ **Құралды қолдану алдынан алдымен оның қорғау құралдары мен тұтқыштарының барлығы лайықты түрде енгізіліп орнатылғанын тексеріп алыңыз.** Құрал толығымен құрастырылып орнатылмаған қалыпта болғанда немесе құралда рұқсат етілмеген өзгертулер еткізілген жағдайларда құралды ешқашан іске қосып қолданбаңыз.
- ▶ Құрал шынжыры лайықты дұрыс жерде орнатылып қойылуына назар аударыңыз. Шынжырдың қате жерде орнатылуы шынжырдың үзіліп қалуына, кері соққыға және/немесе адамдардың жарақаттануына апара алады.
- ▶ Бұтақ-кескіш арамен жұмыс істегенде әрқашан төзімді ұзын жұмыс шалбарын киіп жүріңіз.
- ▶ **Бұл бұтақ-кескіш ара төменнен жоғарыға қарай жасалатын кесімдер жасау үшін арналмаған.** Бұтақ-кескіш араны ол үшін қарастырылмаған жұмыстар үшін қолдану қауіпті жағдайларға апаруы мүмкін.

Қауіпсіздік нұсқаулары мен аккумуляторды оңтайлы түрде пайдалану бойынша нұсқаулар

- ▶ **Аккумуляторды құралға енгізу алдынан құрал өшіріліп қойылған қалыпта болғанын тексеріп алыңыз.** Аккумуляторды қосылып тұрған бақ электрбұйымына енгізу апаттарға апара алады.
- ▶ **Тек қана осы бақ электрбұйымы үшін арналған арнайы Bosch аккумуляторларын қолданыңыз.** Басқа түрлі аккумуляторларды қолдану жаралану және өрт қауібіне апара алады.
- ▶ **Аккумуляторды ашпаңыз.** Қысқа тұйықталу қауіпі бар.



Аккумуляторды ыстықтан (мысалы, ұзақ уақыт бойы күн сәулеленуінен де), оттан, судан және ылғалдан қорғаңыз. Жарылу қауіпі бар.

- ▶ **Құралды пайдаланбаған уақытта пайдаланылмайтын аккумуляторды қыстырғыштардан, тиындардан, кілттерден, шегелерден, бұрандалардан және түйіспелердің тұйықтауына апара алатын басқа ұсақ темір заттардан ұзақ жерде сақтаңыз.** Аккумулятор түйіспелерінің арасындағы қысқа тұйықталу күйіктерге немесе өртке апаруы мүмкін.
- ▶ **Аккумуляторда зақымданған жерлері бар болғанда немесе ол дұрыс пайдаланбаған жағдайда бу шығуы мүмкін.** Бұл жағдайда жұмыс аумағына таза ауа кіргізіп, шағымдар болса, дөрігерге жүгініңіз. Бу тыныс алу жолдарын тітіркендіруі мүмкін.
- ▶ **Бұл аккумуляторды тек қана осы өндіруші өнімдерінде пайдаланыңыз.** Сол арқылы аккумуляторды қауіпті, артық жүктеуден сақтайсыз.
- ▶ **Шеге немесе бұрауыш сияқты ұшты заттар немесе сыртқы әсер арқылы аккумулятор зақымдануы мүмкін.** Бұл қысқа тұйықталуға алып келіп, аккумулятор жануы, түтін шығаруы, жарылуы немесе қызып кетуі мүмкін.
- ▶ **Аккумулятордың қысқа тұйықталуын өткізбеңіз.** Жарылу қауіпі бар.
- ▶ Аккумуляторды сұйықтықтардан және ылғалдықтан қорғап жүріңіз.
- ▶ Бақ электр бұйымын температура аумағы -20 °C және 50 °C аралығында болған жерлерде ғана сақтаңыз. Бақ электр бұйымын, мысалы, жазда көлікте қалдырмаңыз.
- ▶ Аккумулятордың желдету саңылауларын жұмсақ, таза және құрғақ қылшақпен анда-санда мұқият тазалап жүріңіз.

Белгілер

Төмендегі белгілер қолдану нұсқаулығын оқу және түсінуге үшін маңызды. Белгілер мен олардың мағынасын есте сақтаңыз. Белгілерді дұрыс түсіну құралды дұрыс әрі одан да сенімдірек түрде пайдалануға көмек болады.

| Белгі | Мағына |
|---|--|
|  | Бақ құралы қолданылатын жерде жануарлар және жабайы аңдардың бар не жоқ болуын мұқият тексеріп алыңыз. Құрал қолданылып жатқанда жануарлар және жабайы аңдар жарақаттанып қалуы мүмкін. Құрал қолданылатын аймақты мұқият тексеріп, онда болатын тас, таяқ, сымдар, сүйектер және бөгде заттардың барлығын осы аймақтан алып тастаңыз. |

| Белгі | Мағына |
|---|--|
|  | Жоғарыдан төменге түсіп жататын бұтақтар арқылы жарақаттану қаупі мүмкін болған жағдайларда басты қорғау құралдарын киіп жүріңіз. |
|  | Құрал пайдаланып жатқан уақытта балалар мен бақылаушыларды құралдан алыс ұстаңыз. Назарыңыз басқа жаққа аударылып қалғанда құрал бақылауын жоғалтуыңыз мүмкін. |
|  | Қозғалыс бағыты |
|  | Реакция бағыты |
|  | Салмағы |
|  | Қосу |
|  | Өшіру |
|  | Рұқсат етілген қолдану әрекеттер |
|  | Рұқсат етілмеген қолдану әрекеттер |
|  | Естілетін шуылдар |
|  | Құрамдас бөлшектер/қосалқы бөлшектер |

Өнім және қуат сипаттамасы



Қауіпсіздік бойынша нұсқаулары мен сақтандырулардың барлығын оқыңыз.

Қауіпсіздік бойынша нұсқаулықтары мен сақтандыруларын ұстанбау не орындамау электр соққысына, өрт шығуына және/

немесе ауыр жарақаттануға апара алуы мүмкін.

Қолдану нұсқаулығының артқы бөлшегінде берілген суреттерге назар аударыңыз.

Тағайындалу бойынша қолдану

Құрал тұрмыстық пайдалану үшін, бұтақтарды, тақтайларды, ағаш арқалықтарын және т. б. жерге жақын деңгейде арамен кесу үшін мақсатталған.

Арамен кесуді бойыннан немесе талшықтар бойымен жасауға болады.

Бұл электр құрал минералдық материалдары және гипсокартонды арамен кесуге арналмаған.

Бұл электр құрал төменнен жоғарығы қарай аралауға, тереңдетіп кесуге және ағаштарды аралап құлатуға арналмаған.

Бұл электр құралды пайдалану уақытында екі қолмен ұстап басқару керек.

Сату және жеткізу көлемі

Электр құралды оның қорабынан абайлап шығарып, келесі бөлшектердің толығымен бар болғанын тексеріңіз:

- Бұтақ-кескіш ара
- Жапқыш
- Ара шынжыры
- Шапқы
- Шынжырды жапқыш
- Ара шынжыры үшін май (50 мл)
- Қолдану нұсқаулығы

Құралдың кейбір үлгілерінде батарея мен қуаттандыру құралы жеткізу көлемі ішіне кіреді.

Бөлшектері жеткілікті көлемде болмағанда немесе бұзылған қалыпта болғанда осы бұйымды сатқан сатушымен хабарласыңыз.

Бейнеленген құрамды бөлшектер

Көрсетілген құрамды бөлшектердің нөмірлері графикалық беттегі электр құралының көрсетіліміне қатысты болып келеді.

- (1) Шынжырдың қорғау бөлшегі
- (2) Керу шығыршығы
- (3) Қосымша тұтқа
- (4) Қосқыш/өшіргіштің іске қосылып кетуіне қарсы бұғаттаушы
- (5) Қосқыш/өшіргіш
- (6) Артқы тұтқасы
- (7) Аккумулятор қуаттылығы
- (8) Аккумулятордың қуаттандырылу күйін көрсеткіш
- (9) Қол қорғағыш
- (10) Жоңқаларды шығаруға арналған келте құбыр
- (11) Жапқыш
- (12) Кернеу түймешігі
- (14) Ара шынжыры
- (13) Шынжырды жапқыш
- (15) Шапқы
- (16) Аккумулятор^{a)}
- (17) Қуаттандыру құралы^{a)}
- (18) Сериялық нөмірі
- (19) Жүру және кесу бағыттарының белгісі
- (20) Магнит
- (21) Бекіту бұрандамасы
- (22) Шапқының жүргізу маңдайшасы
- (23) Шынжырды кернеу үшін арналған болт
- (24) Шынжырлы тісті дөңгелек
- (25) Аккумуляторды бұғаттан босату түймешігі

a) Бейнеленген немесе сипатталған жабдықтар стандарттық жеткізу көлеміне кірмейді.

Техникалық мәліметтер

| Бұтақ-кескіш ара | | EasyChain 18V-15-7 |
|--|-----|---|
| Өнім нөмірі | | 3 600 NB8 9.. |
| Бос жүрісіндегі шынжыр жылдамдығы | м/с | 6,95 |
| Пышақ ұзындығы | мм | 150 |
| Аралап кесу қуаттылығы | мм | 130 |
| Шынжырлы аспапсыз кернеу (SDS) | | ● |
| Ара шынжырының түрі | | 325" – 80BX |
| Жүргізуші элементінің күші | мм | 1,1 (0,043") |
| Салмағы "ЕРТА-Procedure 01:2014" ^{А)} нормасына сай | | |
| – аккумуляторсыз | кг | 1,3 |
| – аккумулятормен | кг | 1,7 (1,5 Ah) – 2,0 (6,0 Ah) |
| Сериялық нөмірі | | Құралдағы сериялық нөмірін қараңыз (зауыттық тақтасында) |
| қуаттандыру кезіндегі ұйғарынды қоршаған орта температурасы | °C | 0... +35 |
| сақтау кезі үшін ұйғарынды сыртқы ауа температурасы | °C | -20... +50 |
| жұмыс барысындағы ұйғарынды сыртқы ауа температурасы ^{В)} | °C | 0... +40 |
| Аккумулятор түрі | | PBA 18V...W- 1,5 Асағ., 2,0 Асағ., 2,5 Асағ., 4,0 Асағ., 6,0 Асағ. |

А) пайдаланған аккумуляторға байланысты

В) <0 °C температураларында қуаты шектелген

Шуыл және дірілдеу бойынша мәліметтер

| EasyChain 18V-15-7 | |
|---|-----------------------------|
| Шуыл эмиссия мәндері EN 62841-4-1 нормасына сай белгіленген | |
| Құралдың "А" қылып белгіленген шуыл деңгейі келесілерге сай болады: | |
| – Дыбыс қысымы деңгейі | дБ(А) 80 |
| – Дыбыстық қуат деңгейі | дБ(А) 88 |
| – "К" өлшеу дәлсіздігі | дБ 3,0 |
| Құлақты қорғау құралдарын киіп жүріңіз! | |
| Ah жалпы тербелу мәні (үш бағыттың векторлық қосындысы) және "К" дәлсіздігі EN 62841-4-1 стандартына сай белгіленген | |
| – a_{hv} тербелмелі эмиссия мәні | м/с ² 4,0 |
| – "К" өлшеу дәлсіздігі | м/с ² 1,5 |

Құрал үшін белгіленген жалпы тербеліс мәні (мәндері) мен белгіленген шуыл эмиссия мәні (мәндері) стандартталған техникалық сынақтар әдісіне сай өлшеніп, электр бұйымдарды салыстыру арқылы басқа құралмен қолдана алынуына көз жеткізіңіз.

Құрал үшін белгіленген жалпы тербеліс мәні (мәндері) мен белгіленген шуыл эмиссия мәнін (мәндерін) жүктеменің бастапқы мәнін бағалау үшін де қолдана алынуына назарыңызды аударамыз.

Тербеліс және шуыл мәндері мен электр құралдың қолданып жатқан уақытында болған мәндері арасында ауытқу пайда болуы мүмкін, бұл осы құралдың қолдану түрі мен тәсіліне, әсіресе осы құралмен өңделетін

өнімдердің түріне байланысты болады; керек болғанда, құрал пайдаланушыны қорғау үшін электр құрал пайдаланып жатқан уақытындағы тербеліс жүктемесін бағалау негізінде қарастырылған, лайықты шараларды белгілеп қолдану ләзім (бұл үшін электр құралдың жұмыс цикларының барлығын ескеріп жүру ләзім, мысалы, электр құралдың өшіріліп қойған уақыттары және оның қайта іске қосып бірақ ешбір жүктемесіз тұрған уақыттары).

Құрастырып орнату

Аккумуляторды енгізу/шығару (Дсуретін қараңыз)

Нұсқау: Лайықты болмаған аккумуляторларды қолдану құралдың дұрыс істемеуіне немесе зақымдануына апара алады.

Қуаттандырылған аккумуляторды (16) енгізіңіз.

Аккумулятордың толығымен енгізіліп қойылғанын тексеріңіз.

Аккумуляторды (16) құралдан шығарып алу үшін, аккумуляторды бұғаттан шығару түймешігін (25) басып, аккумуляторды шығарып алыңыз.

Аккумуляторды қуаттандыру

- ▶ **Желі кернеуіне назар аударыңыз! Тоқ көзінің кернеуі қуаттандыру құралының зауыттық тақтасындағы мәндеріне сай болуы тиіс. 230 В белгісімен белгіленген қуаттандыру құралдары 220 В жұмыс істей алады.**

Аккумулятор, температура деңгейінің тек 0 °C мен 35 °C арасында ғана қуаттандыруды мүмкін ететін температура бақылаушы жүйесімен жабдықталған. Осының арқысында аккумулятордың жұмыс уақыты ұзақ болуы қамтамасыз етіледі.

Нұсқау: Құрал сатылып не жеткізіліп берілген кезде оның аккумуляторы жартылай қуаттандырылған қалыпта болады. Аккумулятор жұмысының толық көлемін қамтамасыз ету үшін оны алғашқы рет пайдалану алдынан алдымен толығымен қуаттандырып алыңыз.

Литий-иондық аккумуляторды әрқашан қуаттандырып отыруға болады, бұл оның пайдалану мерзімін ешбір түрде қысқартпайды. Қуаттандыру барысын ұзу аккумулятордың зақымдануына апармайды.

Литий иондық аккумулятор “Electronic Cell Protection (ECP)” жүйесі арқылы терең қуатсызданудан қорғалған. Аккумулятор толығымен қуатсызданып қалған жағдайда құрал қорғау жүйесі арқылы өшіріліп қойылады: Бақ электрбұйымы жұмыс істемей тұр.

Құралдың автоматты түрде өшірілгенінен кейін қосқыш/өшіргіш түймешігін қайта баспаңыз. Бұл аккумулятордың зақымдануына апаруы мүмкін.

Аккумуляторды кәдеге жарату туралы нұсқауларын ескеріңіз.

Қуаттандыру барысы

Құрал желі айыры электр розеткасына енгізіліп, аккумулятор (16) қуаттандыру құралына енгізілген сәтте қуаттандыру барысы басталады.

“Ақылды” қуаттандыру әдісі арқасында аккумулятордың қуаттандыру күйі автоматты түрде белгіленіп отырып, аккумулятор температурасы мен кернеуіне қарай отыра оңтайлы түрде қуаттандыру тоғы таңдалып отырылады.

Осының арқасында аккумулятор қорғалып, қуаттандыру құралында сақталғанда әрқашан толығымен қуаттанған калпында қала береді.

Ара шынжырын құрастырып орнату және керу (B1 – B7 суреттерін қараңыз)

- ▶ **Құрастырып орнату үшін ешбір аспапты қолданбаңыз.**
- ▶ **Жұмыс барысында араның керілу күйін жүйелі түрде тексеріп жүріңіз.** Бұтақ-кескіш араны қате түрде теңшелген немесе қате керілген шынжырмен пайдалану шынжырдың үзіліп қалуына, кері соққыға және/немесе жарақаттануға апара алады.
- ▶ **Әсіресе жаңа ара шынжырларын қолданғанда алғашқы уақытта кеңейтудің жоғары бола алуына назар аударуыңыз лазым.**
- ▶ **Ара шынжыры тым қызып тұрғанда оны кермеңіз, себебі ол суытылғаннан кейін тартылып және тарылып қалып, одан кейін шапқыға тым жақын жатуы мүмкін.**
- ▶ **Тек қана жетек буынының қалыңдығы (ойық ені) 1,1 мм болатын ара шынжырларын пайдаланыңыз.**
 - Бұтақ-кескіш араны тегіс бір жер үстіне жатқызып қойыңыз.
 - Керу шығыршығы (2) толығымен сағат тілі бағытына қарсы бұрылып қойылғанына көз жеткізіңіз.
 - Ара шынжырын (14) шапқының (15) ұясына енгізіңіз. Дұрыс жүріс бағытына назар аударыңыз, ол үшін ара шынжырын жүріс бағыты белгісімен және кесу бағыты белгісімен (19) салыстырыңыз.
 - Шыпқыны (15) бекіту болты (21) үстінен орнатып, шынжыр бөлшектерін шынжыр шығыршығы (24) айналасынан бекітіңіз.
 - Бөлшектердің барлығы дұрыс орнатылғанын тексеріп, шапқы мен ара шынжырын осы позицияда ұстап тұрыңыз. Шынжыр тізбегін туралату кезінде қосымша көмек ретінде магнитті (20) қолданыңыз.
 - Шынжыр жартылай керілгенше дейін керу шығыршығын (2) сағат тілі бағытымен бұрыңыз.
 - SDS жапқышы (11) үстінен салып, кернеу түймешігін (12) сағат тілі бағытымен, жапқыш жартылай бекітіліп қойылғанынша дейін, бұрыңыз.
 - Керу шығыршығын (2) лайықты шынжырлы кернеу орнатылғанша дейін сағат тілі бағытымен (+) бұрыңыз. Ара шынжыры (14), оны оның ортасынан шамамен 2–3 мм көтере алу мүмкін болғанда, дұрыс кернелген деп саналады.
 - Дұрыс кернеу мәні орнатылғанда кернеу түймешігін (12) сағат тілі бағытымен, кернеу түймешігі бекем орнатылғанша дейін, бұрып, кернеу түймешігіндегі (12) иіктіректі төменге қарай бұрыңыз. Шынжыр шинасы орнатылған позицияда бекітілді. Керу шығыршығын (2) әріғарай бұрамаңыз.
 - Шынжыр тым қатты керілген жағдайда кернеу түймешігіндегі (12) иіктіректі жоғарыға қарай бұрап, одан кейін оны сағат тілі бағытымен жартылай бұрыңыз. Керу шығыршығын (-) бағытына қарай бұрап, керу үшін арналған қадамдарды қайталаңыз.

Ара шынжырын майлау (С суретін қараңыз)

Ара шынжыры жұмыс барысында ара шынжыры үшін арналған арнайы майымен өз-өзімен майланып тұрмайды.

Ара шынжырын әр пайдалану алдынан тексеріп, оны Өзіңіз мануалды түрде майлаңыз.

Бұтақ-кескіш араны шынжырға арналған майсыз пайдалану осы бұтақ-кескіш араның зақымданып қалуына апарды.

Ара шынжырының қызмет ету уақыты және оның кесу нәтижелері құралдың лайықты түрде майлануына байланысты болады.

Назарыңызда болсын: Бұтақ-кескіш араның зақымдануын болдырмау үшін тек қана биологиялық тұрғыда тез бөлшектеніп ажырай алатын шынжырлы майлау заттарын (RAL-UZ48 ережелеріне сай) қолданыңыз. Ешқашан пайдаланған майды немесе ескі майды пайдаланбаңыз. Рұқсат етілмеген майды пайдалансаңыз келіптік жарамсыз болады.

Ара шынжырын майлау:

- Шынжырды майлау алдынан алдымен аккумуляторды шығарып қойыңыз.
- Ара шынжырын майлау барысында әрқашан лайықты қолғапшаларын киіп жүріңіз.
- Бұтақ-кескіш араны лайықты жер үстіне, жапқышын **(11)** жоғарыға қарай қаратып, жатқызыңыз.
- Майды шапқы мен ара шынжыры арасындағы аймағынан жағыңыз.
- Аккумуляторын қайта енгізіңіз. Жүргізу шинасы мен ара шынжыры үстінен майдың біркелкі түрде таратылуын қамтамасыз ету үшін бұтақ-кескіш араны қысқа уақыт үшін іске қосыңыз.

Пайдалану

Қосу/Өшіру (Е суретін қараңыз)

Қосу

Шынжырдың жапқышын **(13)** алып тастап, қуаттандырылған аккумуляторды енгізіңіз.

Бұтақ-кескіш араны екі қолыңызбен ұстаңыз, бір қолыңызды артқы тұтқасынан **(6)** және екінші қолды қосымша тұтқасынан **(3)**.

Алдымен Қосқышты/өшіргішті бұғаттау түймешігін **(4)** басып, одан кейін Қосқыш/өшіргішті басыңыз **(5)**.

Ара шынжыры **(14)** жылжи бастағанда Қосқышты/өшіргішті бұғаттау түймешігін **(4)** қайта босатыңыз.

Өшіру

Қосу/Өшіру түймешігін **(5)** босатқаныңызда ара шынжыры **(14)** тоқтайтын болады.

Қосу/Өшіру түймешігі **(5)** босатылғаннан кейін ара шынжыры **(14)** тоқталмаған жағдайда Bosch компаниясының клиенттік қолдау қызметіне жүгініңіз. Аккумуляторды шығарып қойып, шынжыр жапқышын **(13)** жоғарыға көтеріңіз.

Бұтақ-кескіш арамен жұмыс істеу

- ▶ Пайдалану алдынан әрқашан алдымен пайдалану бойынша нұсқаулығын және құпиясәдік бойынша нұсқауларды оқып шығыңыз.
- ▶ Құралды ешқашан ақаулы сақтандырғыштармен немесе сақтандырғыштарсыз, мысалы, араның іске өздігінен қосылып кетуінен сақтандырғышсыз, пайдаланбаңыз.
- ▶ Бұтақ-кескіш араның және шынжырдың қалпын әрдайым тексеріп жүріңіз. Ара шынжыры маймен майланды ма? “Ара шынжырын майлау” тарауын қараңыз. Бұтақ-кескіш араны, оның күйі мінсіз түрде болғанда ғана пайдаланыңыз. Бұтақ-кескіш арада ешқандай өзгерту жұмыстарын өткізбеңіз.
- ▶ Бұтақ-кескіш араның дұрыс құрастырылғанын әрдайым тексеріп жүріңіз, “Ара шынжырын құрастырып орнату және керу” тарауын қараңыз.
- ▶ Шынжыр қорғағышы жүріп тұратын ара шынжыры алдынан дұрыс орнатылғанын тексеріңіз. Шынжыр қорғағышы жүріп тұратын ара шынжыры алдынан қате орнатылып, өзінің қалыпты позициясына кері қайтпаған жағдайда Bosch компаниясының клиенттік қолдау қызметіне жүгініңіз.
- ▶ Әрқашан лайықты киім мен жеке қорғаныс құралдарын киіп жүріңіз.
- ▶ Қорғаныс көзәйнегі, құлақ үшін қорғаныс құралдарын және қорғаныс қолғапшаларын киіп жүріңіз. Лайықты киім арамен кесу барысында ұшып жататын заттардан және ара шынжырын кездейсоқ түрде түртіп қалудан түсе алатын жарақаттану қаупін азайтады.
- ▶ Әрқашан жұмыс айналасының ешбір кедергісіз болуын және құрал айналасында жұмысқа қатысы болмаған ешбір адамдар болмағанына көз жеткізіп жүріңіз.
- ▶ Бұтақ-кескіш араны әрдайым тұрақты, тегіс жерде пайдаланыңыз. Бұтақ-кескіш араны әрдайым жарық жағдайлары жақсы болғанда ғана пайдаланыңыз.
- ▶ Бұтақ-кескіш араны ешқашан басқышта тұрып немесе нық биіктігінен жоғары ұстап қолданбаңыз.
- ▶ Ешқашан арамен бірден тым құлаштап сермеу арқылы әрекет етпеңіз немесе қолдарыңызды жан-жаққа созып жұмыс істемеңіз.
- ▶ Бұтақ-кескіш араны әрқашан екі қолыңызбен бекем ұстап жүріңіз.
- ▶ Ұстау тұтқалары мен қолғапшаларда маймен абай түрде әрекет етіңіз.
- ▶ Өңделген ағашты кескенде шаңнан қорғау маскасын киіп жүріңіз.
- ▶ Кесу аймақта электр ток кабелі болмағанын тексеріп алыңыз.

Жүріс және тұрыс бойынша жалпы нұсқаулар (Бсуретін қараңыз)

- Құралды алғашқы рет қолданатын пайдаланушылар ағаш діңгектерін кесуді алдымен діңгектерді тұғырық үстіне қойып үйреніп алуы тиіс.
- Бұтақ-кескіш араны денеңіздің жағынан, Өзіңізге ыңғайлы болған қолыңызбен ұстаңыз.
- Жылжымалы шынжыр қорғағышы (1) қосымша тұтқаны қорғау үшін орнатылған. Құрал ағашты кесіп жатқан уақытта осы қорғағыш жоғарыға қарай жылжиды. Кесу әрекеттері аяқталғаннан кейін осы шынжыр қорғағыш (1) өзінің бастапқы позициясына кері қайтады.
- Ара шынжыры ағашпен жанасу алдынан толық жылдамдықпен жүріп тұруы қажет.
- Арамен жұмыс істегенде ара шынжырына күшпен баспаңыз, оны тек қана ұстап, өз-өзімен жұмыс істетіңіз.
- Бұтақ-кескіш араны әлі аяқталмаған кесіктен ара шынжыры іске қосылып тұрған қалыпта шығарыңыз.
- Арамен кесік жасау соңында сақ болыңыз. Бұтақ-кескіш ара бір кескіш жиегімен жұмыс істей бастағаннан сәттен бастап ауырлық күші кездейсоқ түрде өзгеріледі. Аяқтардың жарақаттанып қалу қаупі бар.

Араның кері соғуы (Н суретін қараңыз)

Ара шынжырын ешқашан алып тастамаңыз немесе өзгертеңіз! Араның ұшы кездейсоқ түрде ағашқа қарсы басылғанда кері соққыға жол бермеу үшін, осы ара шынжырының кездейсоқ іске қосылып кетуін болдырмайтын қорғанис жұйесімен жабдықталған.

Араның кері соғуы деген ұғым жұмыс істеп тұрған бұтақ-кескіш араның, шапқы ұшы кесілетін өнімді түртіп қалғанда немесе ара қысылып ілініп қалғанда пайда болатын, жоғарыға және артқа қарай кездейсоқ соға бастауын білдіреді.

Араның кері соққысы пайда болғанда бұтақ-кескіш ара күтпеген түрде әрекеттеніп бастап, қолданушының немесе арамен кесу жұмысы өткізіліп жатқан аумақта тұрған басқа адамдардың ауыр жарақаттануына апара алады.

Бүйірлі кесімдер, бойынан және ұзындығынан жасалатын кесімдер аса абай түрде жасалуы тиіс, сондықтан қауіпті жағдайларда жарақаттануларды болдырмау үшін Қосу/Өшіру түймешігін (5) босатып жіберіңіз.

Араның кері соққысын болдырмау үшін төменгідей әрекеттенуіңіз лазым:

- Бұтақ-кескіш араны мүмкін болғанша тегіс қылып қоя отырып жұмыс істеңіз.
- Ешқашан кеңейтілген немесе аса тозып қалған ара шынжырымен жұмыс істемеңіз.
- Дөкір болып қалған ара шынжырын алмастырыңыз.
- Иықтарыңыздың биіктігінен жоғары болған өнімдерді ешқашан арамен кеспеңіз.

- Ешқашан шапқы ұшымен кеспеңіз.
- Бұтақ-кескіш араны әрқашан екі қолыңызбен бекем ұстап жүріңіз.
- Әрқашан тек қана Bosch компаниясы арқылы рұқсат етілген, кері соққыны болдырмайтын не азайтатын шынжырлы араларды қолданыңыз.
- Шынжырдың кернеуі лайықты түрде орнатылғанына назар аударыңыз.

Ағаш діндерін / отын кесу (хх I1 және I2 суреттерін қараңыз)

- Ағаш діндерін кесу үшін тегіс және тұрақты жерге қойылған аралау тіреуін қолданыңыз.
- Тек қана ағаштар мен ағаштан жасалған заттарды аралап кесіңіз. Аралап кескен барысында тас, шегелер және т. б. тиіп қалмауға назар аударып жүріңіз, себебі осындай заттар жоғарыға қарай шашылып, шынжырда зақымдай алады немесе құрал пайдаланушысының не құрал айналасында болған адамдардың ауыр түрде жарақаттанып қалуына апара алады.
- Ағаш діндерін арамен кесу алдынан оларды әрқашан қауіпсіздендеріп бекітіп алыңыз.
- Ағаш діндерінің қысылып қалуына немесе ара шынжырының сыналануына жол бермеу үшін, діңгектерді әрқашан белгіленген қауіпсіздендіру нүктелері үстінен кесіңіз.
- Ара шынжыры ешқашан жер немесе жұмыс жеріндегі кесу жабдықтарына тиіп қалмауына көз жеткізіп жүріңіз.
- Сүрініп қалу қауібіне апара алу себебінен ағаш түбірлеріне, бұтақтарға, тамырларға және т.б. назар аударыңыз.
- Мәндері Техникалық сипаттамасында көрсетілген кесу мәнінен (130 мм) асып кететін ағаштарды осы құралмен кеспеу лазым.

Бұтақта немесе ағашта бұтақшаларды қию (J суретті қараңыз)

- Бұтақшаларды кесу деген ұғым шабылып құлатылған ағаштан немесе ірі бұтақтан бұтақшаларды кесіп алуды білдіреді.
- Ағашты тіреп тұратын үлкенірек, төменге қарай бағытталған бұтақтарды жұмыс барысы басында кеспей ағашта қалдырыңыз.
- Шағын бұтақшаларды бір кесу әрекетте кесіп алып тастаңыз.
- Бұтақтарды/бұтақшаларды кескенде абай болыңыз, себебі олар кері серіппелі әрекетпен кері соғуы мүмкін.
- Бұтақ-кескіш араны ешқашан басқышта тұрып немесе иық биіктігінен жоғары ұстап қолданбаңыз.
- Шынжыр жылдамдығы кесу кезінде тұрақты түрде қалса, аралау барысы оңтайландырылады.

Қателерді белгілеу

Электр бұйымыңыз қалыпты түрде жұмыс істемей тұрған жағдайларда төменде берілген қателер симптоматика бойынша кестесі мүмкін болған себептерін белгілей отырып, оларды шешу үшін жолдар мен шараларын көрсетеді. Қателер мен бөгеттерді осы кесте бойынша белгілеп жоя алмасаңыз, техникалық көмек беретін лайықты сервис орталығымен хабарласыңыз.

Назар аударыңыз: Қателерді белгілеу бойынша жұмыстарды өткізу алдынан алдымен электр бұйымын өшіріп қойып, оның ішіндегі батареясын шығарып алыңыз.

| Симптомдар | Мүмкін болған себептер | Көмек |
|---|---|--|
| Бұтақ-кескіш ара жұмыс істемей тұр | Аккумулятор қуатсызданып қалған | Аккумуляторды қуаттандырып алыңыз, “Қуаттандыру бойынша нұсқаулар” тарауын оқыңыз |
| | Аккумулятор дұрыс енгізіліп орнатылмаған | Бұғаттау сатылардың екеуі де толығымен енгізіліп орнатылуын тексеріңіз |
| | Қозғалтқыш қорғанысы қосылып кетті | Қозғалтқышты суытып алыңыз |
| | Аккумулятор тым суық/тым қызып қалған | Аккумуляторды жылытып/суытып алыңыз |
| | Шынжыр кернеуі тым жоғары | Ара шынжырының кернеуін төмендетіңіз, “Ара шынжырын құрастырып орнату және керу” тарауын қараңыз. |
| Ара шынжыры қозғалмай тұр | Аккумулятор қуатсызданып қалған | Аккумуляторды қуаттандырып алыңыз, “Қуаттандыру бойынша нұсқаулар” тарауын оқыңыз |
| | Электр құрал ақаулы | Bosch компаниясының арнайы техникалық қызмет көрсету орталығымен хабарласыңыз |
| | SDS жапқышы астындағы аймақ бітеліп қалған | “Күтім және тазалау” тарауын қараңыз |
| | Ара шынжырында май жоқ | Ара шынжырын қосымша керіп алыңыз (“Ара шынжырын құрастырып орнату және керу” тарауын да қараңыз) және майлаңыз (“Ара шынжырын майлау” тарауын қараңыз). |
| Бұтақ-кескіш ара үзік-үзік жұмыс істеп тұр | Ішкі бос байланыс | Bosch компаниясының арнайы техникалық қызмет көрсету орталығымен хабарласыңыз |
| | Қосу/Өшіру түймешігі (5) бұзылған | Bosch компаниясының арнайы техникалық қызмет көрсету орталығымен хабарласыңыз |
| Ара шынжыры құрғақ | Ара шынжырында май жоқ | Ара шынжырын майлаңыз; “Майлау” тарауын қараңыз. |
| Ара шынжыры/ Жүргізу шинасы қызып кеткен | Ара шынжырында май жоқ | Ара шынжырын майлаңыз; “Майлау” тарауын қараңыз. |
| | Шынжыр кернеуі тым жоғары | Ара шынжырының кернеуін төмендетіңіз, “Ара шынжырын құрастырып орнату және керу” тарауын қараңыз. |
| | Ара шынжыры дөкір | Ара шынжырын ауыстырыңыз |
| Бұтақ-кескіш жұлқына бастап, дірілдеп немесе дұрыс кеспей тұр | Шынжыр кернеуі тым төмен | Ара шынжырының кернеуін төмендетіңіз, “Ара шынжырын құрастырып орнату және керу” тарауын қараңыз. |
| | Ара шынжыры дөкір | Ара шынжырын ауыстырыңыз |
| | Ара шынжыры тозып қалған | Ара шынжырын ауыстырыңыз |
| | Ара тістері қате бағытта қарап тұрады | Ара шынжырын дұрыс орнатыңыз |
| Қатты вибрациялар/ шуылдар | Электр құрал ақаулы | Bosch компаниясының арнайы техникалық қызмет көрсету орталығымен хабарласыңыз |
| Аккумулятордың бір қуаттандырылған | Жағармайдың жеткіліксіз жағылуы себебінен үйкелістің тым жоғары болуы | Ара шынжырын майлаңыз; “Майлау” тарауын қараңыз. |

| Симптомдар | Мүмкін болған себептер | Көмек |
|---------------------------------------|---|---|
| көлеміндегі аралау уақыты тым төмен | Ара шынжыры ластанып қалған | Шынжырлы араны тазалаңыз |
| | Арамен кесу әдісі нашар | "Бұтақ-кескіш арамен жұмыс істеу" тарауын қараңыз |
| | Аккумулятор тоқпен толық қуаттандырылмаған | Аккумуляторды қуаттандырып алыңыз, "Қуаттандыру бойынша нұсқаулар" тарауын оқыңыз |
| Ара шынжыры тым бәсең ғана жылжып тұр | Аккумулятор ұйғарынды температура дәрежесінен тыс аумақта | Аккумуляторды лайықты бөлме температура дәрежесіне дейін жылытып алыңыз (0 – 45°C арасындағы ұйғарынды температура дәрежесінде) |
| | Аккумулятор қуатсызданып қалған | Аккумуляторды қуаттандырып алыңыз, "Қуаттандыру бойынша нұсқаулар" тарауын оқыңыз |
| | Аккумулятор ұйғарынды температура дәрежесінен тыс аумақта | Аккумуляторды лайықты бөлме температура дәрежесіне дейін жылытып алыңыз (0 – 45°C арасындағы ұйғарынды температура дәрежесінде) |

Техникалық күтім және қызмет көрсету

Қызмет көрсету және тазалау

- **Бақ электр бұйымы бойынша жұмыстарын өткізу алдында (мысалы күту, бөлшектерін ауыстыру және т.б.), сонымен қатар оны тасымалдау мен сақтауда құрал аккумуляторын құралдан шығарып алыңыз.** Қосқыштың/өшіргіштің кездейсоқ түрде қосылып кетілуі арқылы жарақаттану қауібі пайда болуы мүмкін.

Назарыңызда болсын: Электрбұйымды ұзақ уақыт бойы айнымас түрде қолдана алу үшін төмендегі күтім жұмыстарын үнемі өткізіңіз.

Жақсы әрі сенімді жұмыс істеу үшін электр құралы мен желдеткіш тесікті таза ұстаңыз. Бұтақ-кескіш арасында босап немесе зақымданып қалған ара шынжыры және тозып немесе зақымданып қалған бөлшектері сияқты көзбен көрінетін ақаулықтары бар не жоқ болуын үнемі тексеріп жүруіңіз лазым.

Жапқыштар мен сақтандырғыштар зақымдалмаған қалыпта болуын және дұрыс түрде орнатылғандарын тексеріңіз. Құралды іске қосып қолдану алдынан, керек болса керекті күту немесе жөндеу жұмыстарын өткізіңіз.

Жұмыс барысынан кейін/Сақтау

Жарақаттануларды болдырмау үшін, бұтақ-кескіш арасын пайдаланбаған уақытта шынжыр жапқышын **(13)** шапқы **(15)** үстінен орнатып қойыңыз. Ара шынжыры **(14)** жағымсыз соққылар немесе сызаттар арқылы дөкір болып кетуі мүмкін.

Құралды ұзақ уақыт үшін сақтауға қою алдынан, құрал бөлшектерінің сыналап қалуын болдырмау үшін, алдымен оның шынжырын **(14)** және шапқысын **(15)** тазалап алыңыз.

Бұтақ-кескіш араның пластмассадан жасалған тұрқысын жұмсақ қылшақ пен таза шүберекпен тазалаңыз. Су, еріткіш және тегістеу бұйымдарын қолданбаңыз. Лас пен кірді, әсіресе қозғалтқыштың желдету саңылауларындағы кір мен ласты, толығымен кетіріңіз. Бұтақ-кескіш араны тазалау үшін ешбір жоғары қысымды тазалағышты пайдаланбаңыз.

Лас пен қалдықтарды кетіру үшін, жапқышты **(11)**, шапқыны **(15)** және ара шынжырын **(14)** алып тастап, оларды қылшақпен тазалаңыз.

Жапқыш **(11)** астындағы аумақты, шынжырлы тісті дөңгелегі **(24)** мен шапқы бекітілуін қылшақпен барлық жабысып қалған заттардан тазалаңыз.

Бұтақ-кескіш араның ұзақ уақыты бойы сақталуға қойылуы қажет болса, ара шынжырын **(14)** және шапқыны **(15)** тазалап алыңыз. Бұтақ-кескіш араны әрқашан шынжыр жапқышымен **(13)** қауіпсіз, құрғақ және балалар қолы жете алмайтын жерде сақтаңыз. Бұтақ-кескіш араның үстінен ешбір басқа заттарды қоймаңыз.

Бұтақ-кескіш араны сақтау кезінде және пайдалану уақытында жылу беретін ірі көздерден алыс ұстаңыз. Бұтақ-кескіш араны қауіпсіз, құрғақ және балалардың қолы жете алмайтын жерде сақтаңыз.

Электр құралда ешбір өзгерту жұмыстарын өткізуіңізге болмайды. Рұқсат етілмеген түрде өзгерту жұмыстарын өткізу электр бұйымыңыздың қауіпсіздігін төмендетіп, шуылдар мен дрілдердің көбейіп кетуіне апара алады.

Ара шынжырын алмастыру және қайрау

- Ара шынжыры өзінің ұзақ уақыт бойы пайдаланғанынан кейін немесе ағаштан басқа заттарға жанасып қалған жағдайда дөкір болып қалуы мүмкін.
- Құралдың оңтайлы жұмысын және құрал қауіпсіздігін қамтамасыз ете алу үшін ара шынжыр өткір болуы тиіс.

- Ара шынжырын қайрау бойынша тәжірибеніз болмаған жағдайда ара шынжырын ешқашан өзіңіз қайрамаңыз.
- Ара шынжырын Bosch компаниясының керек-жарақтары арасында болған ара шынжырымен алмастырыңыз немесе ара шынжырын арнайы мамандар арқылы қайратып алыңыз.

Өнімдерді олардың сақтығын қамтамасыз ететін, өнімдерге атмосфералық жауын-шашынның тиюіне және асқын температура көздерінің (температураның шұғыл өзгерісінің), соның ішінде күн сәулелерінің әсер етуіне жол бермейтін дүкендерде, бөлімдерде (секцияларда), павильондар мен киоскілерде сатуға болады.

Сатушы (өндіруші) сатып алушыға өнімдер туралы қажетті және шынайы ақпаратты беріп, өнімдерді тиісінше таңдау мүмкіндігін қамтамасыз етуге міндетті. Өнімдер туралы ақпарат міндетті түрде тізімі Ресей Федерациясының заңнамасымен белгіленген мәліметтерді қамтуы тиіс.

Егер тұтынушы сатып алатын өнімдер әлдеқашан пайдаланылған немесе өнімдерде ақаулық (ақаулықтар) жойылған болса, тұтынушыға бұл туралы ақпарат берілуі тиіс.

Өнімдерді сату процесінің аясында төмендегі қауіпсіздік талаптары орындалуы тиіс:

- Сатушы сатып алушыға ұйымының фирмалық атауы, орналасқан жері (мекенжайы) және жұмыс режимі туралы мәліметтер беруге міндетті;
- Сауда бөлмелеріндегі өнімдердің сынақтары сатып алушыға бұйымдардағы жазбалармен танысуға мүмкіндік беруі және визуалды тексерістен басқа бұйымдардың іске қосылуына әкелетін, сатып алушылар өз бетінше орындайтын ешқандай әрекеттерге жол бермеуі тиіс;
- Сатушы осы бұйымдардың белгіленген талаптарға сәйкестігінің растамасы, сертификаттардың немесе сәйкестік жөніндегі мәлімдемелердің бар болуы туралы ақпаратты сатып алушыға беруге міндетті;
- Идентификациялық сипаттары жоқ (жоғалған), жарамдылық мерзімі өтіп кеткен, бұзылу белгілері бар және пайдалану бойынша нұсқаулығы (кітапшасы), міндетті сәйкестік сертификаты немесе сәйкестік белгісі жоқ өнімдерді сатуға тыйым салынады.

Тұтынушыға қызмет көрсету және пайдалану кеңестері

Қызмет көрсету орталығы өнімді жөндеу және оған техникалық қызмет көрсету, сондай-ақ қосалқы бөлшектер туралы сұрақтарға жауап береді. Құрамдас бөлшектер бойынша кескін мен қосалқы бөлшектер туралы мәліметтер төмендегі мекенжай бойынша қолжетімді:

www.bosch-pt.com

Bosch қызметтік кеңес беру тобы біздің өнімдер және олардың керек-жарақтары туралы сұрақтарыңызға жауап береді.

Сұрақтар қою және қосалқы бөлшектерге тапсырыс беру кезінде міндетті түрде өнімнің фирмалық тақтайшасындағы 10 таңбалы өнім нөмірін беріңіз.

Өндіруші талаптары мен нормаларының сақталуымен электр құралын жөндеу және кепілді қызмет көрсету барлық мемлекеттер аумағында тек “Роберт Бош” фирмалық немесе авторизацияланған қызмет көрсету орталықтарында орындалады. ЕСКЕРТУ! Заңсыз жолмен әкелінген өнімдерді пайдалану қауіпті, денсаулығыңызға зиян келтіруі мүмкін. Өнімдерді заңсыз жасау және тарату әкімшілік және қылмыстық тәртіп бойынша Заңмен қудаланады.

Қазақстан

Тұтынушыларға кеңес беру және шағымдарды қабылдау орталығы:

“Роберт Бош” (Robert Bosch) ЖШС

Алматы қ.,

Қазақстан Республикасы

050012

Муратбаев к., 180 үй

“Гермес” БО, 7 қабат

Тел.: +7 (727) 331 31 00

Факс: +7 (727) 233 07 87

E-Mail: ptka@bosch.com

Сервистік қызмет көрсету орталықтары мен қабылдау

пунктерінің мекен-жайы туралы толық және өзекті

ақпаратты Сіз: www.bosch-professional.kz ресми сайттан

ала аласыз

Қызмет көрсету орталықтарының басқа да мекенжайларын мына жерден қараңыз:

www.bosch-pt.com/serviceaddresses

Электр құралы кепілді пайдалану мерзімінің ішінде өндірушінің кесірінен істен шыққан жағдайда, өнім иесі төмендегі шарттар орындалғанда кепілдік бойынша тегін жөндеуге құқылы болады:

- механикалық зақымдардың жоқтығы;
- пайдалану бойынша нұсқаулық талаптарының бұзылу белгілерінің жоқтығы;
- пайдалану бойынша нұсқаулықта сатушының сату туралы белгісінің және сатып алушы қолтаңбасының бар болуы;
- электр құралы сериялық нөмірінің және кепілдік талонндағы сериялық нөмірдің сәйкестігі;
- біліксіз жөндеу белгілерінің жоқтығы.

Кепілдік төмендегі жағдайларда қолданылмайды:

- форс-мажор жағдайларына байланысты кез келген сынықтар;
- барлық электр құралдарындағыдай электр құралының қалыпты тозуы.

Жалғағыш контактілер, сымдар, қылшақтар және т.б.

сияқты құрал бөліктерінің қызмет ету мерзімін

қысқартатын қалыпты тозу нәтижесінде қажеттілігі

туындаған жөндеу кепілдік аясына кірмейді:

- табиғи тозу (ресурстың толық пайдаланылуы);
- қате орнату, рұқсатсыз модификациялау, қате қолдану, қызмет көрсету немесе сақтау ережелерін

бузу нәтижесінде істен шыққан жабдық пен оның бөліктері;

- электр құралына артық жүктеме түскеннен орын алған ақаулар. (Құралға артық жүктеме түсудің шартсыз белгілеріне мыналар жатады: құбылу түсінің пайда болуы немесе электр құралы бөліктері мен түйіндерінің деформациясы немесе қорытылуы, жоғары температура әсерінен электр қозғалтқышындағы сымдар оқшаулағышының қараюы немесе көмірленуі.)

Тасымалдау

Ұсынылған литий-иондық аккумуляторлар қауіпті тауарларға қойылатын талаптарға бағынады. Пайдаланушы аккумуляторларды көшеде қосымша құжаттарсыз тасымалдай алады.

Үшінші тұлғалар (мысалы, әуе көлігі немесе жіберу) орамаға және маркаларға қойылатын арнайы талаптарды сақтау керек. Жіберуге дайындау кезінде қауіпті жүктерді тасымалдау маманымен хабарласу керек.

Аккумуляторды корпусы зақымдалған болса ғана жіберіңіз. Ашық түйіспелерді желімдеңіз және аккумуляторды орамада қозғалмайтындай ораңыз. Қажет болса, қосымша ұлттық ережелерді сақтаңыз.

Кәдеге жарату



Электр құралдары, аккумуляторлар, керек-жарақтар мен қаптама материалдары экологиялық тұрғыдан лайықты түрде кәдеге жаратылуы тиіс.



Электр құралдарын және аккумуляторларды/батареяларды тұрмыстық қалдықтар контейнерлеріне тастамаңыз!

Тек қана ЕО елдері үшін:

Еуропа 2012/19/EU ережесі бойынша, қолдану үшін жарамсыз электр құралдары және, Еуропа 2006/66/EC ережесі бойынша, зақымдалған немесе тозған аккумуляторлар/батареялар іріктеліп жиналып, экологиялық тұрғыдан лайықты түрде кәдеге жаратылуы тиіс.

Қате жолмен кәдеге жаратылған ескі электрлік және электрондық құрылғылар қауіпті заттардың болу мүмкіндігіне байланысты қоршаған ортаға және адам денсаулығына зиянды әсер тигізуі мүмкін.

Аккумуляторлар/батареялар:

Литий-иондық:

Тасымалдау бөліміндегі нұсқауларды орындаңыз (қараңыз „Тасымалдау“, Бет 216).

Română

Instrucțiuni de siguranță

Explicarea pictogramelor



Citiți instrucțiunile de folosire.



Indicație generală de avertizare a pericolozității.



A nu se folosi pe timp de ploaie.



Țineți întotdeauna ferăstrăul pentru crengi cu ambele mâini.



Țineți seama de reculul ferăstrăului pentru crengi și evitați tăierea cu vârful lamei.



Țineți mâinile la distanță de lanțul aflat în funcțiune.



Purtați ochelari de protecție și antifoane.



Purtați mănuși de protecție.



AVERTISMENT: Scoateți acumulatorul înaintea lucrărilor de întreținere.

Instrucțiuni generale de siguranță pentru scule electrice

AVERTISMENT

Citiți toate avertizările, instrucțiunile, ilustrațiile și specificațiile puse la dispoziție

împreună cu această sculă electrică. Nerespectarea instrucțiunilor menționate mai jos poate duce la electrocutare, incendiu și/sau vătămări corporale grave.

Păstrați toate indicațiile de avertizare și instrucțiunile în vederea utilizărilor viitoare.

Termenul "sculă electrică" folosit în indicațiile de avertizare se referă la sculele electrice alimentate de la rețea (cu cablu de alimentare) sau la sculele electrice cu acumulator (fără cablu de alimentare).

Siguranța la locul de muncă

- ▶ **Mențineți-vă sectorul de lucru curat și bine iluminat.** Dezordinea sau sectoarele de lucru neluminate pot duce la accidente.
- ▶ **Nu lucrați cu sculele electrice în mediu cu pericol de explozie, în care există lichide, gaze sau pulberi inflamabile.** Sculele electrice generează scântei care pot aprinde praful sau vaporii.
- ▶ **Nu permiteți accesul copiilor și al spectatorilor în timpul utilizării sculei electrice.** Dacă vă este distrasă atenția puteți pierde controlul.

Siguranță electrică

- ▶ **Ștecherul sculei electrice trebuie să fie potrivit prizei electrice. Nu modificați niciodată ștecherul. Nu folosiți fișe adaptoare la sculele electrice cu împământare (legate la masă).** Ștecherele nemodificate și prizele corespunzătoare diminuează riscul de electrocutare.
- ▶ **Evitați contactul corporal cu suprafețe împământate sau legate la masă ca țevi, instalații de încălzire, plite și frigidere.** Există un risc crescut de electrocutare atunci când corpul vă este împământat sau legat la masă.
- ▶ **Feriți sculele electrice de ploaie sau umezeală.** Pătrunderea apei într-o sculă electrică mărește riscul de electrocutare.
- ▶ **Nu schimbați destinația cablului. Nu folosiți niciodată cablul pentru transportarea sau suspendarea sculei electrice ori pentru a trage ștecherul afară din priză. Feriți cablul de căldură, ulei, muchii ascuțite sau componente aflate în mișcare.** Cablurile deteriorate sau incurcate măresc riscul de electrocutare.
- ▶ **Atunci când lucrați cu o sculă electrică în aer liber, folosiți numai cabluri prelungitoare adecvate pentru mediul exterior.** Folosirea unui cablu prelungitor adecvat pentru mediul exterior diminuează riscul de electrocutare.
- ▶ **Dacă nu poate fi evitată folosirea sculei electrice în mediu umed, folosiți o alimentare protejată printr-un dispozitiv de curent rezidual (RCD).** Utilizarea unui dispozitiv RCD reduce riscul de electrocutare.

Siguranța persoanelor

- ▶ **Fiți atenți, aveți grijă de ceea ce faceți și procedați rațional atunci când lucrați cu o sculă electrică. Nu folosiți scula electrică atunci când sunteți oboșiți sau vă aflați sub influența drogurilor, a alcoolului sau a medicamentelor.** Un moment de neatenție în timpul utilizării sculelor electrice poate duce la răni grave.
- ▶ **Purtați echipament personal de protecție. Purtați întotdeauna ochelari de protecție.** Purtarea echipamentului personal de protecție, ca masca pentru praf, încălțăminte de siguranță antiderapantă, casca de protecție sau protecția auditivă, în funcție de tipul și utilizarea sculei electrice, diminuează riscul rănilor.
- ▶ **Evitați o punere în funcțiune involuntară. Înainte de a introduce ștecherul în priză și/sau de a introduce**

acumulatorul în scula electrică, de a o ridica sau de a o transporta, asigurați-vă că aceasta este oprită. Dacă atunci când transportați scula electrică țineți degetul pe întrerupător sau dacă porniți scula electrică înainte de a racorda la rețeaua de curent, puteți provoca accidente.

- ▶ **Înainte de pornirea sculei electrice îndepărtați cleștii de reglare sau cheile fixe din aceasta.** O cheie sau un clește atașat la o componentă rotativă a sculei electrice poate provoca răni.

- ▶ **Nu vă întindeți pentru a lucra cu scula electrică. Mențineți-vă întotdeauna stabilitatea și echilibrul.**

Astfel veți putea controla mai bine scula electrică în situații neașteptate.

- ▶ **Purtați îmbrăcăminte adecvată. Nu purtați îmbrăcăminte largă sau podoabe. Feriți părul și îmbrăcăminte de piesele aflate în mișcare.** Îmbrăcăminte largă, părul lung sau podoabele pot fi prinse în piesele aflate în mișcare.

- ▶ **Dacă pot fi montate echipamente de aspirare și colectare a prafului, asigurați-vă că acestea sunt racordate și folosite în mod corect.** Folosirea unei instalații de aspirare a prafului poate duce la reducerea poluării cu praf.

- ▶ **Nu vă lăsați amăgiți de ușurința în operare dobândită în urma folosirii frecvente a sculelor electrice și nu ignorați principiile de siguranță ale acestora.**

Neglijența poate provoca, într-o fracțiune de secundă, vătămări corporale grave.

Utilizarea și manevrarea atentă a sculelor electrice

- ▶ **Nu suprasolicitați scula electrică. Folosiți pentru executarea lucrării dv. scula electrică destinată aceluși scop.** Cu scula electrică potrivită lucrați mai bine și mai sigur în domeniul de putere indicat.
- ▶ **Nu folosiți scula electrică dacă aceasta are întrerupătorul defect.** O sculă electrică, care nu mai poate fi pornită sau oprită, este periculoasă și trebuie reparată.
- ▶ **Scoateți ștecherul afară din priză și/sau îndepărtați acumulatorul dacă este detașabil, înainte de a executa reglaje, a schimba accesoriul sau a depozita scula electrică.** Această măsură de prevedere împiedică pornirea involuntară a sculei electrice.
- ▶ **Păstrați sculele electrice nefolosite la loc inaccesibil copiilor și nu lăsați să lucreze cu scula electrică persoane care nu sunt familiarizate cu aceasta sau care nu au citit prezentele instrucțiuni.** Sculele electrice devin periculoase atunci când sunt folosite de persoane lipsite de experiență.
- ▶ **Întrețineți sculele electrice și accesoriile acestora. Verificați alinierea corespunzătoare, controlați dacă, componentele mobile ale sculei electrice nu se blochează, sau dacă există piese rupte sau deteriorate care să afecteze funcționarea sculei electrice. Înainte de utilizare dați la reparat o sculă electrică defectă/piesele deteriorate.** Cauza multor accidente a fost întreținerea necorespunzătoare a sculelor electrice.

- ▶ **Mențineți bine dispozitivele de tăiere bine ascuțite și curate.** Dispozitivele de tăiere întreținute cu grijă, cu tășuri ascuțite se înțepenesec în mai mică măsură și pot fi conduse mai ușor.
- ▶ **Folosiți scula electrică, accesoriile, dispozitivele de lucru etc. conform prezentelor instrucțiuni, ținând cont de condițiile de lucru și de activitatea care trebuie desfășurată.** Folosirea sculelor electrice în alt scop decât pentru utilizările prevăzute, poate duce la situații periculoase.
- ▶ **Mențineți mânerul și zonele de prindere uscate, curate și feriți-le de ulei și unsoare.** Mânerul și zonele de prindere alunecoase nu permit manevrarea și controlul sigur al sculei electrice în situații neașteptate.

Manevrarea și utilizarea atentă a sculelor electrice cu acumulator

- ▶ **Încărcați acumulatorii numai în încărcătoarele recomandate de producător.** Dacă un încărcător destinat unui anumit tip de acumulator este folosit la încărcarea altor tipuri de acumulator decât cele prevăzute pentru el, există pericol de incendiu.
- ▶ **Folosiți numai acumulatori special destinați sculelor electrice respective.** Utilizarea altor acumulatori poate duce la răniri și pericol de incendiu.
- ▶ **Feriți acumulatorii nefolosiți de agrafele de birou, monede, chei, cuie, șuruburi sau alte obiecte metalice mici, care ar putea provoca șuntarea bornelor.** Un scurtcircuit între bornele acumulatorului poate duce la arsuri sau incendiu.
- ▶ **În cazul utilizării greșite, se poate scurge lichid din acumulator; evitați contactul cu acesta. În cazul contactului accidental cu acesta, clătiți cu apă zona afectată. În cazul contactului lichidului cu ochii, consultați de asemenea un medic.** Lichidul scurs din acumulator poate produce iritații ale pielii sau arsuri.
- ▶ **Nu folosiți un acumulator sau o sculă electrică cu acumulator deteriorat sau modificat.** Acumulatorii deteriorați sau modificați pot avea un comportament imprevizibil care să ducă la incendiu, explozie sau să genereze risc de vătămări corporale.
- ▶ **Nu expuneți acumulatorul sau scula electrică la foc sau temperaturi excesive.** Expunerea la temperaturi mai mari de 130 °C poate duce la explozii.
- ▶ **Respectați toate instrucțiunile de încărcare și nu reîncărcați acumulatorul sau scula electrică cu acumulator la temperaturi situate în afara domeniului de temperaturi specificat în instrucțiuni.** Încărcarea incorectă sau la temperaturi situate în afara domeniului de temperaturi specificat ar putea cauza deteriorarea acumulatorului și mări riscul de incendiu.

Întreținere

- ▶ **Încredințați scula electrică pentru reparare personalului de specialitate, calificat în acest scop, repararea făcându-se numai cu piese de schimb originale.** Astfel veți fi siguri că este menținută siguranța sculei electrice.

- ▶ **Nu întrețineți niciodată acumulatori deteriorați.** Întreținerea acumulatorilor ar trebui efectuată numai de către producător sau de către furnizorii de service autorizați de acesta.

Instrucțiuni de siguranță pentru ferăstrăul pentru crengi

- ▶ **În timpul funcționării ferăstrăului pentru crengi, țineți-vă toate părțile corpului departe de lanțul de ferăstrău. Înainte de a porni ferăstrăul pentru crengi, asigurați-vă că lanțul de ferăstrău nu atinge niciun obiect.** În timpul lucrului cu un ferăstrău pentru crengi, pot fi prinse de lanțul de ferăstrău îmbrăcămintea sau părți ale corpului, într-un moment de neatenție.
- ▶ **Scula este concepută pentru a fi utilizată cu ambele mâini. Țineți ferăstrăul pentru crengi întotdeauna cu o mână de mânerul din spate și cu cealaltă mână de mânerul suplimentar. (vezi figura F)**
- ▶ **Țineți ferăstrăul pentru crengi numai de suprafețele de prindere izolate, deoarece ferăstrăul cu lanț poate intra în contact cu conductori electrici ascunși.** Contactul lanțului de ferăstrău cu un conductor aflat sub tensiune poate pune sub tensiune componentele metalice ale sculei electrice și duce la electrocutare.
- ▶ **Purtați ochelari de protecție. Se recomandă și utilizarea unor echipamente de protecție pentru auz, cap, mâini, gambe și picioare.** Îmbrăcămintea de protecție potrivită reduce pericolul de rănire provocată de așchiile aflate în zbor și de atingerea involuntară a lanțului de ferăstrău.
- ▶ **Nu lucrați cu ferăstrăul pentru crengi într-un copac, pe o scară, pe un acoperiș sau de pe un reazem instabil.** Utilizarea unui ferăstrău pentru crengi în acest mod poate conduce la răniri grave.
- ▶ **Adoptați întotdeauna o poziție stabilă și folosiți ferăstrăul pentru crengi numai atunci când stați pe o suprafață tare, sigură și netedă.** O suprafață alunecoasă sau instabilă poate conduce la pierderea echilibrului sau pierderea controlului asupra ferăstrăului pentru crengi.
- ▶ **Țineți seama de faptul că, în momentul tăierii unei crengi tensionate, aceasta poate fi proiectată înapoi.** Atunci când tensiunea acumulată în fibrele lemnoase este eliberată, creanga tensionată poate lovi operatorul și/sau smulge de sub controlul acestuia ferăstrăul pentru crengi.
- ▶ **Fiți extrem de precauți la tăierea desigurului și a arborilor tineri.** Materialul subțire se poate incurca în lanțul de ferăstrău și vă poate lovi sau vă poate face să vă pierdeți echilibrul.
- ▶ **Transportați ferăstrăul pentru crengi în stare oprită, ținându-l de mânerul din spate, cu lanțul de ferăstrău îndreptat spre față. În vederea transportului sau a depozitării ferăstrăului pentru crengi, montați întotdeauna capacul de protecție.** Manevrarea atentă a ferăstrăului pentru crengi reduce probabilitatea unei atingeri accidentale a lanțului de ferăstrău aflat în mișcare.

- ▶ **Respectați instrucțiunile privind gresarea, întinderea lanțului de ferăstrău și schimbarea lamei și lanțului.**
Un lanț de ferăstrău întins sau uns necorespunzător se poate rupe sau poate crește riscul de recul.
- ▶ **Tăiați numai lemn. Nu utilizați ferăstrăul pentru crengi numai operații pentru care nu este destinat. Exemplu: Nu folosiți ferăstrăul pentru crengi pentru a tăia metale, material plastic, zidărie sau materiale de construcții care nu sunt confecționate din lemn.**
Utilizarea ferăstrăului pentru crengi pentru executarea operațiilor neconforme destinației poate conduce la situații periculoase.
- ▶ **Acest ferăstrău pentru crengi nu este prevăzut pentru doborârea copacilor.** Utilizarea ferăstrăului pentru crengi pentru alte operații decât cele prevăzute poate conduce la rănirea gravă a operatorului sau a celor care se află în jurul acestuia.
- ▶ **Urmați toate instrucțiunile atunci când înlăturați materialul blocat, când depozitați sau întrețineți ferăstrăul pentru crengi.** Asigurați-vă că întrerupătorul este în poziția oprit și acumulatorul a fost scos.
- ▶ **Cauzele și evitarea unui recul:**
Reculul se poate produce, când vârful șinei de ghidare atinge un obiect sau când lemnul se încovoie iar lanțul de ferăstrău se blochează în tăietură.
În anumite cazuri, o atingere cu vârful șinei poate provoca o reacție neașteptată, direcționată spre spate, la care șina de ghidare să fie aruncată în sus și spre operator. Blocarea lanțului de ferăstrău la marginea superioară a șinei de ghidare poate arunca rapid înapoi șina, spre operator.
Orice astfel de reacție vă poate face să pierdeți controlul asupra ferăstrăului și eventual să vă răniți grav. Nu vă bazați exclusiv pe dispozitivele de siguranță montate pe ferăstrăul pentru crengi. În calitate de utilizator al unui ferăstrău pentru crengi ar trebui să luați anumite măsuri pentru a putea lucra fără a vă accidenta sau răni. Reculul este efectul utilizării greșite sau eronate a ferăstrăului pentru crengi. El poate fi împiedicat prin măsuri preventive adecvate, descrise în cele ce urmează:
- ▶ **Apucați ferm ferăstrăul cu ambele mâni, cuprinzând cu toate degetele mânerul ferăstrăului pentru crengi. Aduceți-vă corpul și brațele într-o poziție care să vă permită să contracarați forțele de recul.** Dacă se adoptă măsuri adecvate, operatorul poate stăpâni forțele de recul. Nu lăsați niciodată din mână ferăstrăul pentru crengi.
- ▶ **Evitați adoptarea unei poziții corporale anormale și nu tăiați la o înălțime care depășește nivelul umerilor.** Astfel veți evita contactul involuntar cu vârful lamei și veți putea controla mai bine ferăstrăul pentru crengi în situații neașteptate.
- ▶ **Folosiți întotdeauna șinele de schimb și lanțurile de ferăstrău prescrise de producător.** Șinele și lanțurile de ferăstrău de schimb necorespunzătoare pot duce la ruperea lanțului sau la recul.

- ▶ **Respectați instrucțiunile producătorului privitoare la ascuțirea și întreținerea lanțului de ferăstrău.** Limitatoarele de adâncime prea joase măresc probabilitatea de producere a reculului.

Instrucțiuni de siguranță suplimentare

- ▶ **Această sculă electrică nu este destinată folosirii de către persoane (inclusiv copii) cu deficiențe fizice, senzoriale sau intelectuale sau fără experiență și/sau cunoștințe corespunzătoare, în afara cazului în care ele se află sub supravegherea unei persoane răspunzătoare de siguranța lor, sau au primit îndrumări de la aceasta, cu privire la utilizarea sculei electrice.** Copiii trebuie supravegheați pentru a avea siguranța că aceștia nu se joacă cu scula electrică.
- ▶ **Atunci când folosiți scula electrică asigurați-vă că toate dispozitivele de protecție și mânerul sunt montate.** Nu încercați în niciun caz să puneți în funcțiune o sculă electrică incomplet montată sau care a suferit modificări nepermise.
- ▶ **Aveți întotdeauna grijă ca lanțul să se afle în poziția corectă.** Un lanț poziționat greșit poate provoca ruperea lanțului, recul și/sau răniri.
- ▶ **În timpul lucrului cu ferăstrăul pentru crengi, purtați întotdeauna pantaloni de lucru lungi, robuști.**
- ▶ **Acest ferăstrău pentru crengi nu este conceput pentru debitări realizate de jos în sus.** Utilizarea ferăstrăului pentru crengi pentru alte lucrări decât cele prevăzute poate conduce la situații periculoase.

Instrucțiuni de siguranță și indicații pentru manipularea optimă a acumulatorului

- ▶ **Înainte de a introduce acumulatorul în produs, asigurați-vă că acesta este deconectat.** Introducerea unui acumulator într-un produs conectat poate duce la accidente.
- ▶ **Folosiți numai acumulatori Bosch prevăzuți pentru această sculă electrică de grădină.** Întrebuințarea altor acumulatori poate duce la răniri și pericol de incendiu.
- ▶ **Nu deschideți acumulatorul.** Există pericol de scurtcircuit.



Protejați acumulatorul de căldură (de exemplu și de radiații solare de lungă durată), de foc, apă și umezeală. Există pericol de explozie.



- ▶ **Când nu utilizați aparatul, feriți acumulatorii nefolosiți de agrafele de birou, monede, chei, cuie, șuruburi sau alte obiecte metalice mici, care ar putea provoca șuntarea contactelor.** Un scurtcircuit între contactele acumulatorului poate avea ca urmare arsuri sau incendiu.
- ▶ **În caz de deteriorare sau utilizare neconformă a acumulatorului, din acesta se pot degaja vapori.** Lăsați să pătrundă aer proaspăt iar în cazul apariției unor tulburări, solicitați asistență medicală. Vaporii pot irita căile respiratorii.

- ▶ **Utilizați acumulatorul numai pentru produsele oferite de același producător.** Numai astfel acumulatorul va fi protejat împotriva unei suprasolicitări periculoase.
- ▶ **În urma contactului cu obiecte ascuțite ca de exemplu cuie sau șurubelnițe sau prin acțiunea unor forțe exterioare asupra sa, acumulatorul se poate deteriora.** Se poate produce un scurtcircuit intern în urma căruia acumulatorul să se aprindă, să scoată fum, să explodeze sau să se supraîncălzească.
- ▶ **Nu scurtcircuitați acumulatorul.** Există pericol de explozie.
- ▶ Protejați acumulatorul împotriva umezelii și a apei.
- ▶ Depozitați scula electrică de grădină numai în domeniul temperaturilor dintre -20 °C și 50 °C. Pe timp de vară, de exemplu, nu lăsați scula electrică de grădină în autovehicul.
- ▶ Ocazional curățați fantele de ventilație ale acumulatorului cu o pensulă moale, curată și uscată.

Simboluri

Următoarele simboluri sunt importante pentru citirea și înțelegerea instrucțiunilor de folosire. Rețineți simbolurile și semnificația acestora. Interpretarea corectă a simbolurilor vă ajută să folosiți mai bine și mai sigur scula electrică.

| Simbol | Semnificație |
|---|---|
|  | Verificați atent dacă în zona în care va fi folosită scula electrică de grădină nu se află animale sălbatice și de casă. Animalele sălbatice și cele de casă pot fi rănite în timpul utilizării mașinii. Verificați temeinic zona de lucru a mașinii și îndepărtați toate pietrele, bețele, sârmele, oasele și obiectele străine. |
|  | Purtați o protecție pentru cap, când există pericolul să fiți rănit de crengile care cad. |
|  | Nu permiteți accesul copiilor și al altor persoane în timpul utilizării aparatului. Dacă vă este distrasă atenția, puteți pierde controlul asupra aparatului. |
|  | Direcție de deplasare |
|  | Direcția reacției |
|  | Greutate |
|  | Pornire |
|  | Oprire |
|  | Acțiune permisă |

| Simbol | Semnificație |
|---|---------------------------|
|  | Acțiune interzisă |
| CLICK! | Zgomot perceptibil |
|  | Accesorii/piese de schimb |

Descrierea produsului și a performanțelor sale



Citiți toate instrucțiunile și indicațiile

privind siguranța. Nerespectarea instrucțiunilor și indicațiilor privind siguranța poate provoca electrocutare, incendii și/sau răni grave.

Vă rugăm să țineți seama de imaginile din partea posterioară a instrucțiunilor de folosire.

Utilizare conform destinației

Produsul este destinat uzului casnic, pentru tăierea lemnului, precum crengi, scânduri, grinzi de lemn etc., în apropierea solului.

Tăieturile pot fi executate de-a lungul fibrei sau transversal pe fibră.

Această sculă electrică nu se pretează pentru debitarea materialelor minerale și plăcilor de gips-carton.

Această sculă electrică nu se pretează pentru debitarea de jos în sus, executarea de tăieturi adânci și pentru doborârea copacilor.

Această sculă electrică trebuie ținută cu două mâini în timpul utilizării.

Set de livrare

Scoateți aparatul cu grijă din ambalaj și verificați dacă sunt disponibile toate piesele următoare:

- Ferăstrău pentru crengi
- Capac
- Lanț de ferăstrău
- Lamă
- Capac de protecție
- Ulei pentru lanț de ferăstrău (50 ml)
- Instrucțiuni de folosire

La anumite modele, acumulatorul și încărcătorul sunt cuprinse în setul de livrare.

În cazul în care există piese lipsă sau deteriorate, vă rugăm să vă adresați distribuitorului dumneavoastră.

Elemente componente

Numerotarea componentelor ilustrate se referă la schița sculei electrice de la pagina grafică.

- (1) Apărătoare de lanț
- (2) Roată de întindere
- (3) Mâner suplimentar

- | | |
|---|---|
| <p>(4) Blocaj de cuplare pentru întrerupătorul pornit/oprit</p> <p>(5) Întrerupător pornit/oprit</p> <p>(6) Mâner spate</p> <p>(7) Suport de prindere acumulator</p> <p>(8) Indicator nivel de încărcare acumulator</p> <p>(9) Apărătoare pentru mână</p> <p>(10) Evacuare șpan</p> <p>(11) Capac</p> <p>(12) Șurub de tensionare</p> <p>(14) Lanț de ferăstrău</p> <p>(13) Capac de protecție</p> <p>(15) Lamă</p> | <p>(16) Acumulator^{a)}</p> <p>(17) Încărcător^{a)}</p> <p>(18) Număr de serie</p> <p>(19) Simbol al direcției de funcționare și al direcției de tăiere</p> <p>(20) Magnet</p> <p>(21) Bolț de fixare</p> <p>(22) Ghidaj lamă</p> <p>(23) Bolț pentru tensionarea lanțului</p> <p>(24) Roată de lanț</p> <p>(25) Buton deblocare acumulator</p> |
|---|---|
- a) **Accesoriile ilustrate sau descrise nu sunt incluse în setul de livrare standard.**

Date tehnice

| Ferăstrău pentru crengi | | EasyChain 18V-15-7 |
|--|-----|---|
| Număr de identificare | | 3 600 HB8 9.. |
| Viteza lanțului la mersul în gol | m/s | 6,95 |
| Lungimea lamei | mm | 150 |
| Capacitate de tăiere | mm | 130 |
| Întindere fără cheie a lanțului (SDS) | | ● |
| Tip lanț de ferăstrău | | 325" – 80BX |
| Grosime element de antrenare | mm | 1,1 (0,043") |
| Masă conform procedurii EPTA 01:2014 ^{A)} | | |
| – fără acumulator | kg | 1,3 |
| – cu acumulator | kg | 1,7 (1,5 Ah) – 2,0 (6,0 Ah) |
| Număr de serie | | Vezi numărul de serie (plăcuța de tip) de pe produs |
| Temperatură ambiantă recomandată în timpul încărcării | °C | 0... +35 |
| Temperatură ambiantă admisă pentru depozitare | °C | -20... +50 |
| Temperatură ambiantă admisă pentru funcționare ^{B)} | °C | 0... +40 |
| Tip acumulator | | PBA 18V...W- 1,5 Ah, 2,0 Ah, 2,5 Ah, 4,0 Ah, 6,0 Ah |

A) În funcție de acumulatorul folosit

B) putere mai redusă la temperaturi < 0 °C

Informație privind zgomotul/vibrațiile

| EasyChain 18V-15-7 | | |
|--|-------|------------|
| Valorile de zgomot au fost determinate conform EN 62841-4-1 | | |
| Nivelul de zgomot evaluat A al aparatului este în mod normal: | | |
| – Nivel presiune sonoră | dB(A) | 80 |
| – Nivel putere sonoră | dB(A) | 88 |
| – Incertitudine K | dB | 3,0 |
| Purtați aparat de protecție auditivă! | | |
| Valorile totale ale vibrațiilor ah (suma vectorială a trei direcții) și incertitudinea K au fost determinate conform EN 62841-4-1 | | |

| | | |
|---------------------------------|---------|------------|
| - Valoare emisie vibrații a_n | m/s^2 | 4,0 |
| - Incertitudine K | m/s^2 | 1,5 |

Valorile totale ale vibrațiilor și valorile pentru emisiile de zgomot indicate au fost măsurate în conformitate cu o procedură de testare standardizată și pot fi utilizate pentru compararea unei scule electrice cu alta.

Valorile totale specificate ale vibrațiilor și valorile specificate ale zgomotelor emise pot fi utilizate și pentru evaluarea preliminară a solicitării sculei electrice.

În timpul utilizării efective a sculei electrice, valorile vibrațiilor și pentru emisiile de zgomot pot fi diferite față de specificații, în funcție de modul în care se utilizează scula electrică, în special în funcție de tipul piesei de lucru prelucrate; la nevoie, se vor stabili măsuri de siguranță pentru protecția operatorului, în baza evaluării expunerii la vibrații în condițiile de utilizare efective (se vor lua în considerație toate componentele ciclului de exploatare, de exemplu perioadele de timp în care scula electrică este oprită, și cele în care aceasta este pornită, dar funcționează în gol).

Montare

Montarea/demontarea acumulatorului (vezi figura D)

Notă: Dacă nu se utilizează acumulatori adecvați, se poate ajunge la deranjamente funcționale sau defectarea sculei electrice.

Introduceți acumulatorul încărcat (16). Asigurați-vă că acumulatorul este bine fixat în mâner.

Pentru a extrage acumulatorul (16) din scula electrică, apăsați tasta de deblocare acumulator (25) și scoateți acumulatorul.

Încărcarea acumulatorului

- ▶ **Atenție la tensiunea de la rețea! Tensiunea sursei de curent trebuie să coincidă cu datele de pe plăcuța indicatoare a tipului încărcătorului. Încărcătoarele inscripționate cu 230 V pot funcționa și la 220 V.**

Acumulatorul este echipat cu un sistem de supraveghere a temperaturii care-i permite încărcarea numai în domeniul de temperaturi cuprins între 0 °C și 35 °C. Prin aceasta se ajunge la o durată de viață îndelungată a acumulatorului.

Notă: Acumulatorul este încărcat parțial la livrare. Pentru asigurarea puterii maxime a acumulatorului, înainte de prima utilizare, încărcăți complet acumulatorul în încărcător.

Acumulatorul Li-Ion poate fi încărcat în orice moment, fără ca prin aceasta să i se scurteze durata de viață. O întrerupere a procesului de încărcare nu dăunează acumulatorului.

Acumulatorul Li-Ion este protejat împotriva descărcării profunde prin „Electronic Cell Protection (ECP)”. Când acumulatorul s-a descărcat, produsul este deconectat printr-un circuit de protecție: Scula electrică de grădină nu mai funcționează.

După deconectarea automată a produsului nu mai apăsați în continuare întrerupătorul pornit/oprit.

Acumulatorul se poate deteriora.

Respectați instrucțiunile privind eliminarea acumulatorului.

Procesul de încărcare

Procesul de încărcare începe imediat ce ștecherul de la rețea al încărcătorului este introdus în priză și acumulatorul (16) în încărcător..

Prin procesul de încărcare inteligentă, starea de încărcare a acumulatorului este sesizată automat iar acumulatorul va fi încărcat cu un curent de încărcare întotdeauna optim, în funcție de temperatura și tensiunea sa.

În acest mod acumulatorul este menajat, iar în cazul păstrării sale în încărcător, el va fi întotdeauna încărcat la capacitate maximă.

Montarea și întinderea lanțului de ferăstrău (vezi figurile B1 – B7)

- ▶ **Nu folosiți scule pentru montaj.**
- ▶ **Verificați întinderea lanțului în mod regulat, în timpul lucrului.** Utilizarea ferăstrăului pentru crengi cu un lanț aliniat greșit sau întins defectuos poate duce la ruperea lanțului, recul și/sau răniuri.
- ▶ **În special la lanțurile de ferăstrău noi, inițial este posibilă o slăbire mai accentuată a lanțului.**
- ▶ **Nu întindeți lanțul de ferăstrău cât timp este foarte încălzit, deoarece după răcire acesta se contractă și se încordează prea tare pe lamă.**
- ▶ **Folosiți numai lanțuri de ferăstrău având o grosime a elementului de antrenare (lățime canelură) de 1,1 mm.**
 - Așezați ferăstrăul pentru crengi pe o suprafață dreaptă.
 - Asigurați-vă că roata de întindere (2) a fost răsucită complet în sens antiorar.
 - Introduceți lanțul de ferăstrău (14) în canalul lamei (15). Acordați atenție sensului de funcționare corect; comparați în acest sens lanțul de ferăstrău cu simbolul pentru sensul de funcționare și de tăiere (19).
 - Așezați lama (15) pe bolțul de fixare (21) și așezați zalele de lanț în jurul roții de lanț (24).
 - Verificați dacă toate componentele sunt așezate corect și țineți lama împreună cu lanțul de ferăstrău în această poziție. Utilizați magnetul (20) ca sprijin suplimentar în timpul alinierii șinei lanțului.
 - Rotiți roata de întindere (2) în sens orar, până când lanțul este întins parțial.
 - Montați capacul SDS (11) și răsuciți șurubul de tensionare (12) în sens orar, până când capacul este asigurat parțial.

- Rotiți roata de întindere (2) în sens orar (+), până la obținerea întinderii corecte a lanțului. Lanțul de ferăstrău (14) este întins corect, dacă poate fi ridicat 2-3 mm.
- Dacă este atinsă întinderea corectă, rotiți șurubul de întindere (12) în sens orar, până când este fixat ferm și pliați brida de la șurubul de întindere (12). Șina lanțului este fixată în poziția reglată. Nu rotiți mai mult roata de întindere (2).
- Dacă lanțul este prea întins, ridicați brida de la șurubul de întindere (12) și rotiți-l parțial în sens antiorar. Rotiți șurubul de întindere în sensul (-) și repetați pașii pentru tensionare.

Gresarea lanțului (vezi figura C)

În timpul funcționării, lanțul de ferăstrău nu este lubrifiat automat cu ulei pentru lanț de ferăstrău.

Verificați lanțul de ferăstrău înainte de fiecare utilizare și aplicați manual ulei.

Exploatarea ferăstrăului pentru crengi fără ulei de lanț conduce la daune la ferăstrăul pentru crengi.

Durata de viață a ferăstrăului cu lanț și performanța de tăiere depind de gresarea optimă.

Indicație: Utilizați numai lubrifianți pentru lanțuri de ferăstrău rapid biodegradabili (conform RAL-UZ48), pentru a evita deteriorarea ferăstrăului pentru crengi. Nu folosiți niciodată ulei reciclat sau ulei uzat. În cazul folosirii unui ulei neautorizat scula electrică iese din garanție.

Aplicarea de ulei pe lanțul de ferăstrău:

- scoateți acumulatorul, înainte de a gresa lanțul.
- Purtați întotdeauna mănuși de protecție, când aplicați ulei pe lanțul de ferăstrău.
- Așezați ferăstrăul pentru crengi pe o suprafață adecvată, cu capacul (11) în sus.
- Aplicați ulei în zona dintre lamă și lanțul de ferăstrău.
- Reintroduceți acumulatorul. Porniți scurt ferăstrăul pentru crengi, pentru a distribui uniform uleiul pe șina de ghidare și pe lanțul de ferăstrău.

Funcționare

Pornire/oprire (vezi figura E)

Pornire

Demontați capacul de protecție (13) și introduceți acumulatorul încărcat.

Țineți ferăstrăul pentru crengi întotdeauna cu ambele mâini, o mână de mânerul din spate (6) și o mână de mânerul suplimentar (3).

Apăsați mai întâi blocajul de cuplare (4) și apoi întrerupătorul pornit/oprit (5).

De îndată ce lanțul de ferăstrău (14) se mișcă, eliberați blocajul de cuplare (4).

Oprire

Eliberați întrerupătorul pornit/oprit (5), lanțul de ferăstrău (14) se oprește.

Dacă lanțul de ferăstrău (14) nu se oprește după ce ați eliberat întrerupătorul pornit/oprit (5), adresați-vă unui centru de asistență tehnică post-vânzare Bosch.

Scoateți acumulatorul și montați capacul de protecție (13).

Cum se lucrează cu ferăstrăul pentru crengi

- ▶ **Înainte de folosire citiți întotdeauna manualul de utilizare și instrucțiunile de siguranță.**
- ▶ **Nu utilizați niciodată mașina cu dispozitivele de protecție defecte sau fără dispozitive de protecție, ca de ex. protecția pentru lanțul aflat în funcțiune.**
- ▶ **Verificați întotdeauna starea ferăstrăului pentru crengi și a lanțului. Lanțul de ferăstrău este gresat cu ulei? Consultați capitolul "Gresarea lanțului de ferăstrău". Folosiți ferăstrăul pentru crengi numai dacă acesta este în perfectă stare de funcționare. Nu aduceți modificări ferăstrăului pentru crengi.**
- ▶ **Verificați întotdeauna, dacă ferăstrăul pentru crengi este asamblat corect, consultați capitolul "Montarea și întinderea lanțului de ferăstrău".**
- ▶ **Verificați dacă protecția pentru lanțul aflat în funcțiune este așezată corect. Dacă protecția pentru lanțul aflat în funcțiune este defectă și nu revine în poziția sa normală, adresați-vă unui centru de asistență tehnică post-vânzare Bosch.**
- ▶ **Purtați întotdeauna îmbrăcăminte adecvată și echipament personal de protecție.**
- ▶ **Purtați ochelari de protecție, antifoane și mănuși de protecție. Îmbrăcăminte adecvată reduce pericolul de rănire generat de așchile proiectate și de atingerea involuntară a lanțului de ferăstrău.**
- ▶ **Aveți întotdeauna grijă ca zona înconjurătoare să fie lipsită de obstacole iar în preajmă să nu se afle persoane străine.**
- ▶ **Utilizați ferăstrăul pentru crengi pe o suprafață stabilă și netedă. Utilizați ferăstrăul pentru crengi în condiții de vizibilitate bună.**
- ▶ **Nu folosiți niciodată ferăstrăul pentru crengi urcat pe o scară sau deasupra înălțimii umerilor.**
- ▶ **Nu faceți niciodată mișcări prea largi sau nu lucrați cu brațele întinse.**
- ▶ **Țineți întotdeauna ferăstrăul pentru crengi cu ambele mâini.**
- ▶ **Fiți atent cu uleiul de pe mână și de pe mănuși.**
- ▶ **Atunci când tăiați lemn tratat, utilizați o mască antipraf.**
- ▶ **Asigurați-vă că în zona de tăiere nu se află cabluri electrice.**

Comportament general (vezi figura G)

- Utilizatorii începători ar trebui să exerseze tăierea buștenilor pe o capră de ferăstrău.

- Țineți ferăstrăul pentru crengi pe partea corpului cu mâna preferată.
- Protecția mobilă pentru lanț (1) este montată pentru protecția mânerului suplimentar. Această protecție se mișcă în sus, când scula taie prin lemn. După debitare, protecția pentru lanț (1) revine în poziția inițială.
- Înainte de a ajunge în contact cu lemnul, lanțul trebuie să ruleze cu viteză maximă.
- În timpul tăierii nu apăsați puternic lanțul de ferăstrău, lăsați-l să lucreze.
- Îndepărtați ferăstrăul pentru crengi dintr-o tăietură incompletă cu lanțul de ferăstrău în funcțiune.
- Fiți atent la terminarea debitării cu ferăstrăul. De îndată ce ferăstrăul pentru crengi iese din linia de tăiere, se modifică în mod neașteptat greutatea acestuia. Există pericol de accidentare pentru gambe și picioare.

Recul ferăstrău (vezi figura H)

Nu demontați sau modificați niciodată protecția lanțului!

Ferăstrăul este echipat cu o protecție pentru lanțul aflat în funcțiune, pentru a împiedica un recul, când vârful lanțului atinge accidental lemnul.

Prin reculul ferăstrăului se înțelege întoarcerea bruscă a ferăstrăului cu lanț aflat în funcțiune, care poate apare atunci când vârful lamei atinge materialul ce trebuie tăiat sau când se blochează lanțul.

Atunci când apare reculul, ferăstrăul pentru crengi reacționează într-un mod impredictibil și poate cauza răni grave ale operatorului sau ale persoanelor care staționează în sectorul de lucru.

Tăieturile laterale, înclinate și longitudinale trebuie executate cu o atenție deosebită, în situații periculoase eliberați întrerupătorul pornit/oprit (5), pentru a evita răni.

Pentru a evita reculul ferăstrăului:

- Aplicați ferăstrăul pentru crengi cât mai plan posibil.
- Nu lucrați niciodată cu un lanț de ferăstrău lărgit sau foarte uzat.
- Înlocuiți un lanț de ferăstrău tocit.
- Nu tăiați niciodată deasupra înălțimii umerilor.
- Nu tăiați niciodată cu vârful lamei.

Detectarea defecțiunilor

În cazul în care scula electrică nu funcționează impecabil, tabelul următor vă prezintă simptomele defecțiunilor, cauzele posibile cât și măsurile de remediere. Dacă prin aceasta nu puteți identifica și înlătura problema, adresați-vă atelierului dumneavoastră de service.

Atenție: înainte de detectarea defecțiunilor, deconectați scula electrică și extrageți acumulatorul.

| Simptom | Cauză posibilă | Remediere |
|--|--|---|
| Ferăstrăul pentru crengi nu funcționează | Acumulator descărcat | Încărcați acumulatorul, vezi și „Indicații privind încărcarea“ |
| | Acumulatorul nu este introdus corect | Asigurați-vă că ambele trepte de blocare sunt angrenate |
| S-a activat protecția motorului | Acumulatorul este prea rece/prea fierbinte | Lăsați motorul să se răcească Lăsați acumulatorul să se încălzească/răcească |

- Țineți întotdeauna strâns ferăstrăul pentru crengi cu ambele mâini.
- Folosiți întotdeauna un lanț de ferăstrău cu inhibare a reculului, aprobat de Bosch.
- Aveți grijă ca întotdeauna lanțul să fie întins corect.

Debitarea buștenilor/lemnului de foc (vezi figurile I1 și I2)

- Utilizați pentru debitarea buștenilor o capră, așezată pe o suprafață plană și fermă.
- Debitați numai lemn sau obiecte din lemn. La debitare, asigurați-vă întotdeauna că nu loviți pietre, cuie etc., deoarece acestea sunt proiectate, pot deteriora lanțul sau pot conduce la răni grave ale operatorului sau a persoanelor care staționează în apropiere.
- Asigurați-vă întotdeauna buștenii înaintea tăierii.
- Tăiați întotdeauna buștenii în exteriorul punctelor de sprijin, pentru a împiedica frângerea bușteanului și blocarea lanțului.
- Asigurați-vă că lanțul de ferăstrău nu atinge niciodată solul sau echiparea postului de lucru.
- Din cauza pericolului de împiedicare fiți atent la cioturile de copaci, crengi, rădăcini, etc.
- Nu se recomandă debitarea lemnului mai mare decât capacitatea de tăiere indicată în Datele tehnice (130 mm).

Curățarea de crengi a unui copac sau a unei crengi (vezi figura J)

- Prin curățarea crengilor se înțelege tăierea crengilor unui copac doborât sau a unei crengi mai mari.
- În primă etapă evitați crengile mai mari, îndreptate în jos, care sprijină copacul.
- Îndepărtați printr-o singură tăiere crengile mai mici.
- Fiți atent la tăierea crengilor/ramurilor, acestea pot fi proiectate înapoi.
- Nu folosiți niciodată ferăstrăul pentru crengi urcat pe o scară sau deasupra înălțimii umerilor.
- Procesul de tăiere este optimizat, când viteza lanțului rămâne constantă în timpul tăierii.

| Simptom | Cauză posibilă | Remediere |
|---|--|--|
| Lanțul de ferăstrău nu se mișcă | Lanțul de ferăstrău este întins prea tare | Detensionați lanțul de ferăstrău, vezi și „Montarea și întinderea lanțului de ferăstrău”. |
| | Acumulator descărcat | Încărcați acumulatorul, vezi și „Indicații privind încărcarea” |
| | Scula electrică este defectă | Adresați-vă centrului autorizat de asistență tehnică post-vânzare Bosch |
| | Zona din jurul capacului SDS înfundată | Vezi „Întreținere și curățare” |
| Ferăstrăul pentru crengi funcționează intermitent | Nu există ulei pe lanțul de ferăstrău | Întindeți lanțul de ferăstrău (vezi și „Montarea și întinderea lanțului de ferăstrău”) și ungeți-l cu ulei (vezi și „Gresarea lanțului de ferăstrău”). |
| | Contact imperfect intern | Adresați-vă centrului autorizat de asistență tehnică post-vânzare Bosch |
| Lanțul de ferăstrău este uscat | Întreprupătorul pornit/oprit (5) defect | Adresați-vă centrului autorizat de asistență tehnică post-vânzare Bosch |
| | Nu există ulei pe lanțul de ferăstrău | Ungeți lanțul de ferăstrău; vezi și „Gresare”. |
| Lanțul de ferăstrău/șina de ghidare fierbinte | Nu există ulei pe lanțul de ferăstrău | Ungeți lanțul de ferăstrău; vezi și „Gresare”. |
| | Lanțul de ferăstrău este întins prea tare | Detensionați lanțul de ferăstrău, vezi și „Montarea și întinderea lanțului de ferăstrău”. |
| | Lanțul de ferăstrău este tocit | Înlocuiți lanțul de ferăstrău |
| Ferăstrăul pentru crengi smucește, vibrează sau nu taie corect | Lanțul nu este întins suficient | Detensionați lanțul de ferăstrău, vezi și „Montarea și întinderea lanțului de ferăstrău”. |
| | Lanțul de ferăstrău este tocit | Înlocuiți lanțul de ferăstrău |
| | Lanțul de ferăstrău este uzat | Înlocuiți lanțul de ferăstrău |
| | Dinții de ferăstrău sunt îndreptați în direcția greșită | Montați corect lanțul de ferăstrău |
| Vibrații/zgomote puternice | Scula electrică este defectă | Adresați-vă centrului autorizat de asistență tehnică post-vânzare Bosch |
| Durata de tăiere este prea mică pentru o încărcare a acumulatorului | Frecare prea mare din cauza lipsei de lubrifiere | Ungeți lanțul de ferăstrău; vezi și „Gresare”. |
| | Lanț de ferăstrău murdar | Curățați lanțul de ferăstrău |
| | Tehnică de tăiere defectuoasă | vezi „Cum se lucrează cu ferăstrăul pentru crengi” |
| | Acumulatorul nu este încărcat complet | Încărcați acumulatorul, vezi și „Indicații privind încărcarea” |
| | Acumulatorul se află în afara domeniului de temperaturi admise | Lăsați acumulatorul să se încălzească la temperatura camerei (în limitele domeniului de temperaturi admise de 0–45 °C) |
| Lanțul de ferăstrău se mișcă încet | Acumulator descărcat | Încărcați acumulatorul, vezi și „Indicații privind încărcarea” |
| | Acumulatorul se află în afara domeniului de temperaturi admise | Lăsați acumulatorul să se încălzească la temperatura camerei (în limitele domeniului de temperaturi admise de 0–45 °C) |

Întreținere și service

Întreținere și curățare

- ▶ **Extrageți acumulatorul din scula electrică de grădină înaintea oricărei intervenții asupra acesteia (de exemplu întreținere, schimbarea accesoriilor etc.) cât și în timpul transportului și al depozitării.** În cazul

acționării accidentale a întreprupătorului pornit/oprit există pericol de rănire.

Indicație: Pentru garantarea folosinței îndelungate și fiabile, executați regulat următoarele lucrări de întreținere.

Pentru a putea lucra bine și sigur, mențineți curate scula electrică și fantele de aerisire ale acesteia. Controlați regulat ferăstrăul pentru crengi cu privire la defectele vizibile, cum ar fi un lanț de ferăstrău slăbit sau deteriorat și componente uzate sau deteriorate.

Verificați dacă, capacele și dispozitivele de protecție nu sunt deteriorate și dacă sunt montate corect. Înainte de utilizare executați eventual lucrările necesare de întreținere sau de reparații.

După procesul de muncă/depozitare

Montați capacul de protecție (13) pe lamă (15), atunci când nu utilizați ferăstrăul pentru crengi, pentru a evita răniri. Lanțul de ferăstrău (14) se poate toci în urma unor lovituri nedorite sau zgârieturi.

Curățați lanțul de ferăstrău (14) și lama (15) înainte de a depozita produsul pe o perioadă mai lungă, pentru a evita blocarea componentelor.

Curățați carcasa din material plastic a ferăstrăului pentru crengi cu o perie moale și o lavetă curată. Nu este permis să folosiți apă, solvent și ceară de lustruit. Îndepărtați toate murdăriile, în special din fantele de aerisire ale motorului. Nu utilizați dispozitive de spălare cu presiune, pentru a curăța ferăstrăul pentru crengi.

Îndepărtați capacul (11), lama (15) și lanțul de ferăstrău (14) și curățați-le cu ajutorul unei perii, pentru a îndepărta reziduurile.

Îndepărtați cu o perie toate depunerile aderente din zona de sub capac (11), roata de lanț (24) și sistemul de fixare a lamei.

În cazul în care ferăstrăul pentru crengi urmează a fi depozitat o perioadă mai îndelungată, curățați lanțul de ferăstrău (14) și lama (15). Depozitați întotdeauna ferăstrăul pentru crengi cu capacul de protecție (13) montat într-un loc sigur, uscat și inaccesibil copiilor.

Nu așezați alte obiecte deasupra ferăstrăului pentru crengi.

În timpul depozitării și utilizării, țineți ferăstrăul pentru crengi la distanță de surse de căldură mari.

Depozitați ferăstrăul pentru crengi la loc sigur, uscat și inaccesibil copiilor.

Nu aduceți niciun fel de modificări sculei electrice.

Modificările nepermise pot afecta siguranța de utilizare a sculei dumneavoastră electrice și crește nivelulul zgomotului și vibrațiilor produse de aceasta.

Înlocuirea și ascuțirea lanțului de ferăstrău

- După o utilizare mai îndelungată sau după un contact cu alte obiecte decât lemnul, lanțul de ferăstrău se poate toci.
- Pentru performanță și siguranță optimă, este necesar un lanț de ferăstrău ascuțit.
- Ascuțiți singuri lanțul de ferăstrău numai dacă aveți experiență în această privință.
- Înlocuiți lanțul de ferăstrău cu lanțul de ferăstrău din gama de accesorii Bosch sau dați lanțul de ferăstrău la ascuțit de către un specialist.

Serviciu de asistență tehnică post-vânzări și consultanță clienți

Serviciul nostru de asistență tehnică răspunde întrebărilor tale atât în ceea ce privește întreținerea și repararea produsului tău, cât și referitor la piesele de schimb. Pentru desenele descompuse și informații privind piesele de

schimb, poți de asemenea să accesezi:

www.bosch-pt.com

Echipele de consultanță Bosch îți stă cu plăcere la dispoziție pentru a te ajuta în chestiuni legate de produsele noastre și accesoriiile acestora.

În caz de reclamații și comenzi de piese de schimb, te rugăm să specifice neapărat numărul de identificare compus din 10 cifre, indicat pe plăcuța cu date tehnice a produsului.

România

Robert Bosch SRL

PT/MKV1-EA

Service scule electrice

Strada Horia Măcelariu Nr. 30–34, sector 1

013937 București

Tel.: +40 21 405 7541

Fax: +40 21 233 1313

E-Mail: BoschServiceCenter@ro.bosch.com

www.bosch-pt.ro

Mai multe adrese ale unităților de service sunt disponibile la:

www.bosch-pt.com/serviceaddresses

Transport

Acumulatorii litiu-ion recomandați respectă cerințele legislației privind transportul mărfurilor periculoase.

Acumulatorii pot fi transportați rutier fără restricții de către utilizator.

În cazul transportului de către terți (de exemplu: transport aerian sau prin firmă de expediții) trebuie respectate cerințe speciale privind ambalarea și marcarea. În această situație, la pregătirea expediției trebuie consultat un expert în transportul mărfurilor periculoase.

Expediați acumulatorii numai în cazul în care carcasa acestora este intactă. Acoperiți cu bandă de lipit contactele deschise și ambalați astfel acumulatorul încât să nu se poată deplasa în interiorul ambalajului. Vă rugăm să respectați eventualele norme naționale suplimentare.

Eliminare



Produsele, acumulatorii, accesoriiile și ambalajele trebuie direcționate către o stație de reciclare ecologică.



Nu aruncați produsele și acumulatorii/bateriile în gunoii menajeri!

Numai pentru țările UE:

Conform Directivei Europene 2012/19/UE produsele scoase din uz și, conform Directivei Europene 2006/66/CE, acumulatorii/bateriile defecte sau consumate trebuie colectate separat și direcționate către o stație de reciclare ecologică.

În cazul eliminării necorespunzătoare, aparatele electrice și electronice pot avea un efect nociv asupra mediului și sănătății din cauza posibilei prezențe a substanțelor periculoase.

Acumulatori/baterii:**Li-Ion:**

Vă rugăm să respectați indicațiile de la paragraful Transport (vezi „Transport“, Pagina 226).

Български

Указания за безопасна работа

Пояснения на графичните символи



Прочетете ръководството за експлоатация.



Общо указание за опасност.



Не ползвайте при дъжд.



Дръжте триона за клони винаги с двете ръце.



Внимавайте за откат на триона за клони и избягвайте рязане с върха на меча.



Дръжте ръцете си далеч от движещата се верига.



Работете с предпазни очила и шумозаглушители (антифони).



Работете с предпазни ръкавици.



ВНИМАНИЕ: Преди извършване на дейности по машината изваждайте акумулаторната батерия.

Общи указания за безопасност за електроинструменти

⚠ ПРЕДУПРЕЖДЕНИЕ - Прочетете всички предупреждения, указания, запознайте се с фигурите и техническите характеристики, приложени към електроинструмента. Пропуски при спазването на указанията по-долу могат да предизвикат токов удар и/или тежки травми.

Съхранявайте тези указания на сигурно място.

Използваният по-долу термин "електроинструмент" се отнася до захранвани от електрическата мрежа електроинструменти (със захранващ кабел) и до захранвани от акумулаторна батерия електроинструменти (без захранващ кабел).

Безопасност на работното място

- ▶ **Пазете работното си място чисто и добре осветено.** Разхвърляните или тъмни работни места са предпоставка за инциденти.
- ▶ **Не работете с електроинструмента в среда с повишена опасност от възникване на експлозия, в близост до леснозапалими течности, газове или прахообразни материали.** По време на работа в електроинструментите се отделят искри, които могат да възпламенят прахообразни материали или пари.
- ▶ **Дръжте деца и странични лица на безопасно разстояние, докато работите с електроинструмента.** Ако вниманието Ви бъде отклонено, може да загубите контрола над електроинструмента.

Безопасност при работа с електрически ток

- ▶ **Щепселът на електроинструмента трябва да е подходящ за ползвания контакт. В никакъв случай не се допуска изменение на конструкцията на щепсела.** Когато работите със занулени електроуреди, не използвайте адаптери за щепсела. Ползването на оригинални щепсели и контакти намалява риска от възникване на токов удар.
- ▶ **Избягвайте допира на тялото Ви до заземени тела, напр. тръби, отоплителни уреди, печки и хладилници.** Когато тялото Ви е заземено, рискът от възникване на токов удар е по-голям.
- ▶ **Предпазвайте електроинструмента си от дъжд и влага.** Проникването на вода в електроинструмента повишава опасността от токов удар.
- ▶ **Не използвайте захранващия кабел за цели, за които той не е предвиден. Никога не използвайте захранващия кабел за пренасяне, теглене или откачване на електроинструмента. Предпазвайте кабела от нагриване, омасляване, допир до остри ръбове или до подвижни звена на машини.** Повредени или усукани кабели увеличават риска от възникване на токов удар.
- ▶ **Когато работите с електроинструмент навън, използвайте само удължителни кабели, подходящи за работа на открито.** Използването на удължител, предназначен за работа на открито, намалява риска от възникване на токов удар.
- ▶ **Ако се налага използването на електроинструмента във влажна среда, използвайте предпазен прекъсвач за утечни токове.** Използването на предпазен прекъсвач за утечни токове намалява опасността от възникване на токов удар.

Безопасен начин на работа

- ▶ **Бъдете концентрирани, следете внимателно действията си и постъпвайте предпазливо и разумно. Не**

използвайте електроинструмента, когато сте уморени или под влиянието на наркотични вещества, алкохол или упойващи лекарства. Един миг разсеяност при работа с електроинструмент може да има за последствие изключително тежки наранявания.

- ▶ **Работете с предпазващо работно облекло. Винаги носете предпазни очила.** Носенето на подходящи за ползвания електроинструмент и извършваната дейност лични предпазни средства, като дихателна маска, здрави плътнотворени обувки със стабилен грайфер, защитна каска или шумозаглушители (антифони), намалява риска от възникване на трудова злополука.
- ▶ **Избягвайте опасността от включване на електроинструмента по невнимание. Преди да включите щепсела в контакта или да поставите батерията, както и при пренасяне на електроинструмента, се уверявайте, че пусковият прекъсвач е позиция "изключено".** Носенето на електроинструменти с пръст върху пусковия прекъсвач или подаването на захранващо напрежение, докато пусковият прекъсвач е включен, увеличава опасността от трудови злополуки.
- ▶ **Преди да включите електроинструмента, се уверявайте, че сте отстранили от него всички помощни инструменти и гаечни ключове.** Помощен инструмент, забравен на въртящо се звено, може да причини травми.
- ▶ **Избягвайте неестествените положения на тялото. Работете в стабилно положение на тялото и във всеки момент поддържайте равновесие.** Така ще можете да контролирате електроинструмента по-добре и по-безопасно, ако възникне неочаквана ситуация.
- ▶ **Работете с подходящо облекло. Не работете с широки дрехи или украшения. Дръжте косата и дрехите си на безопасно разстояние от движещи се звена.** Широките дрехи, украшенията, дългите коси могат да бъдат захванати и увлечени от въртящи се звена.
- ▶ **Ако е възможно използването на външна аспирационна система, се уверявайте, че тя е включена и функционира изправно.** Използването на аспирационна система намалява рисковете, дължащи се на отделящи се при работа прахове.
- ▶ **Доброто познаване на електроинструмента вследствие на честа работа с него не е повод за намаляване на вниманието и пренебрегване на мерките за безопасност.** Едно невнимателно действие може да предизвика тежки наранявания само за части от секундата.

Грижливо отношение към електроинструментите

- ▶ **Не претоварвайте електроинструмента. Използвайте електроинструментите само съобразно тяхното предназначение.** Ще работите по-добре и по-безопасно, когато използвате подходящия електроинструмент в зададения от производителя диапазон на натоварване.

- ▶ **Не използвайте електроинструмент, чиито пусков прекъсвач е повреден.** Електроинструмент, който не може да бъде изключван и включван по предвидения от производителя начин, е опасен и трябва да бъде ремонтиран.
- ▶ **Преди да извършвате каквито и да е дейности по електроинструмента, напр. настройване, смяна на работен инструмент, както и когато го прибирате, изключвайте щепсела от контакта, респ. изваждайте батерията, ако е възможно.** Тази мярка премахва опасността от задействане на електроинструмента по невнимание.
- ▶ **Съхранявайте електроинструментите на места, където не могат да бъдат достигнати от деца. Не допускате те да бъдат използвани от лица, които не са запознати с начина на работа с тях и не са прочели тези инструкции.** Когато са в ръцете на неопитни потребители, електроинструментите могат да бъдат изключително опасни.
- ▶ **Поддържайте добре електроинструментите си и аксесоарите им. Проверявайте дали подвижните звена функционират безукорно, дали не заклинват, дали има счупени или повредени детайли, които нарушават или изменят функциите на електроинструмента. Преди да използвате електроинструмента, се погрижете повредените детайли да бъдат ремонтирани.** Много от трудовите злополуки се дължат на недобре поддържани електроинструменти и уреди.
- ▶ **Поддържайте режещите инструменти винаги добре заточени и чисти.** Добре поддържаните режещи инструменти с остри ръбове оказват по-малко съпротивление и се водят по-леко.
- ▶ **Използвайте електроинструментите, допълнителните приспособления, работните инструменти и т. н., съобразно инструкциите на производителя. При това се съобразявайте и с конкретните работни условия и операции, които трябва да изпълните.** Използването на електроинструменти за различни от предвидените от производителя приложения повишава опасността от възникване на трудови злополуки.
- ▶ **Поддържайте дръжките и ръкохватките сухи, чисти и неомаслени.** Хлъзгавите дръжки и ръкохватки не позволяват безопасната работа и доброто контролиране на електроинструмента при възникване на неочаквана ситуация.

Грижливо отношение към акумулаторни електроинструменти

- ▶ **За зареждането на акумулаторните батерии използвайте само зарядните устройства, препоръчвани от производителя.** Когато използвате зарядни устройства за зареждане на неподходящи акумулаторни батерии, съществува опасност от възникване на пожар.
- ▶ **За захранване на електроинструментите използвайте само предвидените за съответния модел акумулаторни батерии.** Използването на различни аку-

мулаторни батерии може да предизвика трудова злополука и/или пожар.

- ▶ **Предпазвайте неизползваните акумулаторни батерии от контакт с големи или малки метални предмети, напр. кламери, монети, ключове, пирони, винтове и др.п., тъй като те могат да предизвикат късо съединение.** Последствията от късото съединение могат да бъдат изгаряния или пожар.
- ▶ **При неправилно използване от акумулаторна батерия от нея може да изтече електролит. Избягвайте контакта с него. Ако въпреки това на кожата Ви попадне електролит, изплакнете мястото обилно с вода. Ако електролит попадне в очите Ви, след незабавно обилно изплакване потърсете помощ от лекар.** Електролитът може да предизвика изгаряния на кожата.
- ▶ **Не използвайте акумулаторна батерия или електроинструмент, които са повредени или с изменена конструкция.** Повредени или изменени акумулаторни батерии могат да се възпламенят, експлодират или да предизвикат наранявания.
- ▶ **Не излагайте акумулаторната батерия на високи температури или огън.** Излагането на огън или температури над 130 °C могат да предизвикат експлозии.
- ▶ **Спазвайте всички указания за зареждане на акумулаторната батерия; не я зареждайте, ако температурата ѝ е извън диапазона, посочен в инструкциите.** Неправилното зареждане или зареждането при температури извън допустимия диапазон могат да увредят батерията и увеличават опасността от пожар.

Поддържане

- ▶ **Допускайте ремонтът на електроинструментите Ви да се извършва само от квалифицирани специалисти и само с използването на оригинални резервни части.** По този начин се гарантира съхраняване на безопасността на електроинструмента.
- ▶ **Никога не ремонтирайте повредени акумулаторни батерии.** Ремонтът на акумулаторни батерии трябва да се извършва само от производителя или от оторизирания сервис.

Указания за безопасност при работа с триона за клони

- ▶ **При работещ трион за клони дръжте всички части на тялото си далеч от веригата на триона. Преди да включите триона за клони, се уверете, че веригата на триона не се допира до нищо.** Един миг невнимание при работа с триона за клони може да доведе до захващане на облеклото или части на тялото от веригата на триона.
- ▶ **Инструментът е предвиден за употреба с две ръце. Винаги дръжте триона за клони с едната ръка за задната ръкохватка и с другата ръка за допълнителната ръкохватка. (вижте фигура F)**
- ▶ **Хващайте триона за клони само за изолираните повърхности на ръкохватките, тъй като е възможно**

веригата на триона да влезе в контакт със скрити електрически проводници. Контактът на веригата на триона с провеждащ напрежение проводник може да постави под напрежение метални части на инструмента и да доведе до токов удар.

- ▶ **Работете с предпазни очила. Препоръчва се използването на предпазни средства за ушите, главата, ръцете, краката и ходилата.** Подходящо предпазно облекло намалява опасността от наранявания от отхвърчащи парченца и неволно докосване на веригата.
- ▶ **Не работете с триона за клони, когато се намирате на дърво, стълба, покрив или нестабилна опора.** В противен случай работата с триона за клони може да доведе до тежки наранявания.
- ▶ **Винаги трябва да заемате стабилно положение и да използвате триона за клони само ако се намирате на твърда, сигурна и равна основа.** Стъпване върху хлъзгава или нестабилна повърхност може да доведе до загуба на равновесие или до загуба на контрол над триона за клони.
- ▶ **При рязане на намиращ се под механично напрежение клон, допускайте възможността той да отскочи.** Когато напрежението в дървесните влакна се освободи, напрегнатият клон може да удари оператора и/или да изтръгне от контрол триона за клони.
- ▶ **Бъдете особено внимателни при рязане на храсти, лески и млади дървета.** Тънките им стебла могат да бъдат увлечени от веригата и да Ви ударят или да Ви извадят от равновесие.
- ▶ **Носете триона за клони за задната ръкохватка в изключено състояние и със сочеща напред верига на триона. При транспортиране или съхранение на триона за клони винаги поставяйте капака на веригата.** Внимателното боравене с триона за клони намалява вероятността от допиране по невнимание до движещата се верига на триона.
- ▶ **Следвайте инструкциите за смазване, обтягане на веригата и смяна на меча и веригата.** Неправилно обтегната или неправилно смазана верига може или да се скъса, или да увеличи риска от откат.
- ▶ **Резете само дърво. Не използвайте триона за клони за работи, за които не е предназначен. Например: Не използвайте триона за клони за рязане на метал, пластмаса, зидария или строителни материали, които не са от дърво.** Използването на триона за клони за нецелесъобразни работи може да доведе до опасни ситуации.
- ▶ **Този трион за клони не е предвиден за сечене на дървета.** Използването на триона за клони за работи, различни от предвидените, може да доведе до тежки наранявания на оператора и намиращите се наоколо хора.
- ▶ **Следвайте всички инструкции, когато отстранявате закъснен материал, прибирате триона за клони за съхранение или извършвате поддръжка.** Уверявайте се, че превключателят е изключен и че акумулаторната батерия е извадена.

► **Причини за откат и предотвратяване на откат:**

Откат може да възникне, ако върхът на меча допре до твърд предмет или ако разрязваното дърво се наклони и верижният трион се заклинни в среза.

Допир на върха на меча до твърд предмет може в някои случаи да предизвика неочаквана реакция, насочена назад, при която мечът отскача нагоре и по посока на работещия с верижния трион.

Заклинването на верижния трион в горния ръб на одещата шина може да ускори рязко шината по посока на работещия с триона.

Всяка от тези реакции може да доведе до това да загубите контрол над верижния трион и да се нараните, възможно и тежко. Не разчитайте единствено на вградените в триона за клони предпазни устройства. За да можете да работите без злополуки и наранявания, трябва да вземете различни мерки, подходящи за работа с триона за клони.

Откатът е следствие от погрешна или неправилна употреба на триона за клони. Той може да бъде предотвратен с подходящи предпазни мерки, както е описано по-долу:

► **Дръжте триона с двете ръце, като обхващате с палците и другите пръсти ръкохватките на триона за клони. Поставете тялото и ръцете си в положение, което Ви позволява да удържите силите на откат.**

Когато предварително бъдат взети подходящи предпазни мерки, работещият с верижния трион може да овладее възникващите при откат сили. Никога не отпускате триона за клони.

► **Избягвайте неестествено положение на тялото и не режете над височината на раменете.** С това се избягва неволно докосване до върха на меча и трионът за клони може да се контролира по-добре в неочаквани ситуации.

► **Винаги използвайте само предписани от производителя резервни шини и вериги.** Използването на неподходящи резервни шини и вериги може да предизвика скъсване на веригата по време на работа или откат.

► **Спазвайте инструкциите на производителя за заточване и поддръжка на веригата на триона.** Твърде ниски дълбочинни ограничители увеличават опасността от възникване на откат.

Допълнителни указания за безопасна работа

► **Този градински електроинструмент не е подходящ за ползване от лица (включително деца) с ограничени психически, сензорни или душевни възможности или от лица, нямащи съответните познания и опит, освен ако не бъдат надзирани от лице, отговарящо за безопасността им, или ако не са получили указания, как да ползват електроинструмента.** Деца трябва да бъдат под постоянен надзор, за да се предотврати опасността да играят с градинския електроинструмент.

► **Предварително се уверявайте, че всички предпазни съоръжения и ръкохватки са монтирани правил-**

но и здраво. Никога не се опитвайте да включите и да използвате не напълно сглобен електроинструмент или електроинструмент с недопустими изменения на конструкцията си.

► **Внимавайте веригата да е в правилната позиция.** Неправилно поставена верига може да предизвика скъсване на веригата, откат на електроинструмента и/или тежки травми.

► **При работа с триона за клони винаги носете здрави дълги работни панталони.**

► **Този трион за клони не е подходящ за разрези, които се извършват от долу нагоре.** Използването на триона за клони за други работи, различни от предвидените, може да доведе до опасни ситуации.

Указания за оптимална работа с акумулаторната батерия

► **Преди да поставяте акумулаторната батерия, се уверявайте, че той е изключен.** Поставянето на акумулаторна батерия в градински електроинструмент, който е включен, може да предизвика злополуки.

► **Използвайте само акумулаторни батерии на Бош, предвидени за този модел градински електроинструмент.** Използването на други акумулаторни батерии може да предизвика пожари и наранявания.

► **Не отваряйте акумулаторната батерия.** Съществува опасност от възникване на късо съединение.



Предпазвайте акумулаторните батерии от прегряване, напр. също и от продължително въздействие на пряка слънчева светлина, от огън, вода и овлажняване. Съществува опасност от експлозия.

► **Когато не ползвате машината, предпазвайте акумулаторната батерия от контакт с кламери, монети, ключове, пирони, винтове или други дребни метални предмети, които могат да предизвикат късо съединение на клемите.** Последствията от късото съединение могат да бъдат изгаряния или пожар.

► **При повреда или неправилно използване на акумулаторните батерии от тях могат да се отделят пари.** Проветрете помещението, а при оплаквания потърсете лекар. Парите могат да предизвикат възпаление на дихателните пътища.

► **Използвайте акумулаторната батерия само в продукти на производителя.** Само така тя е предпазена от опасно за нея претоварване.

► **Акумулаторната батерия може да бъде повредена от остри предмети, напр. пирони или отвертки, или от силни удари.** Може да бъде предизвикано вътрешно късо съединение и акумулаторната батерия може да се запали, да запуши, да експлодира или да се прегрее.

► **Внимавайте да не предизвикате късо съединение между клемите на акумулаторната батерия.** Съществува опасност от експлозия.

- ▶ Предпазвайте акумулаторната батерия от влажност и вода.
- ▶ Съхранявайте градинския електроинструмент само в температурния диапазон от -20 °C до 50 °C. Напр. не оставяйте градинския електроинструмент през лятото в кола.
- ▶ Периодично почиствайте вентилационните отвори на акумулаторната батерия с мека чиста и суха четка.

Символи

Символите по-долу са важни при четенето и за разбирането на ръководството за експлоатация. Моля, запомнете символите и тяхното значение. Правилното интерпретиране на символите ще Ви помогне да използвате Вашия продукт по-добре и по-сигурно.

| Символ | Значение |
|---|---|
|  | Внимателно проверявайте за диви и домашни животни в зоната, в която ще използвате градинския инструмент. При работа с инструмента е възможно да бъдат наранени диви и домашни животни. Щателно проверявайте зоната за работа на инструмента и отстранявайте камъни, дънери, телове, кости и други чужди предмети. |
|  | Носете защита за главата, когато съществува опасност от причиняване на наранявания от падащи клони. |
|  | Докато работите с инструмента, дръжте далеч деца и други лица. При отклоняване на вниманието можете да загубите контрол над инструмента. |
|  | Посока на движение |
|  | Посока на реакцията |
|  | Маса |
|  | Включване |
|  | Изключване |
|  | Допустимо действие |
|  | Забранено действие |
| CLICK! | Отчетливо прещракване |
|  | Допълнителни приспособления/резервни части |

Описание на продукта и дейността



Прочетете всички упътвания и указания за безопасна работа с машината. Неспазването на указанията за безопасна работа и на упътванията може да предизвика токов удар, пожар и/или тежки травми.

Моля, разгледайте фигурите в края на ръководството за експлоатация.

Предназначение на електроинструмента

Продуктът е предназначен за битова употреба, за рязане на дърво като клони, дъски, дървени греди и т.н. близо до земята.

Разрезите могат да се извършват по посока или напречно на влакната.

Този електрически инструмент не е подходящ за рязане на минерални материали и гипсови плочи.

Този електрически инструмент не е подходящ за рязане от долу нагоре, за рязане чрез потапяне и за сечене на дърва.

Този електрически инструмент трябва да се обслужва с двете ръце.

Окомплектовка

Внимателно извадете инструмента от опаковката и проверете дали в окомплектовката му се съдържат следните части:

- трион за клони
- капак
- верига на триона
- меч
- капак на веригата
- масло за веригата на триона (50 ml)
- ръководство за експлоатация

При някои модели акумулаторната батерия и зарядното устройство са включени в окомплектовката.

Ако има липсващи или повредени части, моля, обърнете се към търговеца.

Изобразени елементи

Номерирането на изобразените компоненти се отнася до изображението на електроинструмента на графичната страница.

- (1) Предпазител на веригата
- (2) Обтягащо колело
- (3) Допълнителна ръкохватка
- (4) Блокировка срещу включване на превключвателя за включване/изключване
- (5) Превключвател за включване/изключване
- (6) Задна ръкохватка
- (7) Гнездо за акумулаторната батерия
- (8) Индикатор за нивото на зареждане на акумулаторната батерия

- | | |
|--|---|
| <p>(9) Защита за ръцете</p> <p>(10) Отвор за изхвърляне на стружките</p> <p>(11) Капак</p> <p>(12) Обтягащ бутон</p> <p>(14) Верига на триона</p> <p>(13) Капак на веригата</p> <p>(15) Меч</p> <p>(16) Акумулаторна батерия^{a)}</p> <p>(17) Зарядно устройство^{a)}</p> <p>(18) Сериен номер</p> | <p>(19) Символ за посоката на движение и рязане</p> <p>(20) Магнит</p> <p>(21) Застопоряваща шпилка</p> <p>(22) Направляващ щифт за меча</p> <p>(23) Шпилка за обтягане на веригата</p> <p>(24) Верижно колело</p> <p>(25) Бутон за деблокиране на акумулаторната батерия</p> |
|--|---|
- a) Изобразените на фигурите или описани в ръководството за експлоатация допълнителни приспособления не са включени в окомплектовката.

Технически данни

| Трион за клони | | EasyChain 18V-15-7 |
|--|-----|---|
| Материален номер | | 3 600 NB8 9.. |
| Скорост на веригата на празен ход | m/s | 6,95 |
| Дължина на меча | mm | 150 |
| Капацитет на рязане | mm | 130 |
| Обтягане на веригата без използване на помощни инструменти (SDS) | | ● |
| Тип верига | | 325" – 80BX |
| Дебелина на задвижващите звена | mm | 1,1 (0,043") |
| Маса съгласно ЕРТА-Procedure 01:2014 ^{A)} | | |
| – без акумулаторна батерия | kg | 1,3 |
| – с акумулаторна батерия | kg | 1,7 (1,5 Ah) – 2,0 (6,0 Ah) |
| Сериен номер | | вижте табелката на машината |
| Препоръчителна температура на околната среда при зареждане | °C | 0... +35 |
| допустима температура на околната среда при съхраняване | °C | -20... +50 |
| Допустим работен температурен интервал ^{B)} | °C | 0... +40 |
| Акумулаторна батерия | | PBA 18V...W- 1,5 Ah, 2,0 Ah, 2,5 Ah, 4,0 Ah, 6,0 Ah |

A) в зависимост от използваната акумулаторна батерия

B) Ограничена мощност при температури <0 °C.

Информация за шум и вибрации

| EasyChain 18V-15-7 | |
|---|-----------------------------|
| Стойностите за излъчвания шум са определени съгласно EN 62841-4-1 | |
| Оцененото равнище A на генерирания от електроинструмента шум обикновено е: | |
| – Налягане на звука | dB(A) 80 |
| – Звукова мощност | dB(A) 88 |
| – Неопределеност K | dB 3,0 |
| Работете с шумозаглушители (антифони)! | |
| Пълната стойност на вибрациите a _h (векторната сума по трите направления) и неопределеността K са изчислени съгласно EN 62841-4-1 | |
| – Стойност на генерираните вибрации a _h | m/s ² 4,0 |
| – Неопределеност K | m/s ² 1,5 |

Посочената стойност / посочените стойности за генерираните вибрации и посочената стойност / посочените стойности за излъчвания шум са измерени по стандартизиран метод за изпитване и могат да служат за сравняване на един електроинструмент с друг.

Посочената стойност / посочените стойности за генерираните вибрации и посочената стойност / посочените стойности за излъчвания шум могат да служат за предварителна оценка на натоварването.

По време на действителната работа генерираните вибрации и излъчваният шум могат да се различават от посочените, което зависи от конкретните работни условия, при които се ползва електроинструмента, особено от това какво се обработва с него; при необходимост трябва да се предприемат подходящи мерки за защита на работещия, основаващи се на преценка на действителните вибрации при конкретните работни условия (при това трябва да се отчитат всички етапи от работния цикъл, включително напр. времето, през което електроинструментът е изключен, както и времето, през което е включен, но е на празен ход).

Монтаж

Поставяне/изваждане на акумулаторната батерия (вижте фигура D)

Упътване: Ако се използват неподходящи акумулаторни батерии, това може да предизвика неправилно функциониране или повреждане на машината.

Поставете заредената акумулаторна батерия (16). Уверете се, че акумулаторната батерия е влязла добре.

За изваждане на акумулаторната батерия (16) от машината натиснете бутона за освобождаване на акумулаторната батерия (25) и я издърпайте.

Зареждане на акумулаторната батерия

- ▶ **Внимавайте за захранващото напрежение! Напрежението на захранващата мрежа трябва да съответства на данните, написани на табелката на зарядното устройство. Зарядни устройства, обозначени с 230 V, могат да бъдат захранвани и с 220 V.**

Акумулаторната батерия има температурен контрол, който позволява зареждането само в диапазона между 0 °C и 35 °C. Така се увеличава дълготрайността ѝ.

Упътване: Акумулаторната батерия се доставя частично заредена. За да се достигне пълния капацитет на акумулаторната батерия, преди първото ползване на електроинструмента заредете акумулаторната батерия докрай в зарядното устройство.

Литиево-йонната акумулаторна батерия може да бъде зареждана във всеки момент, без това да намалява дълготрайността ѝ. Прекъсване на зареждането не ѝ вреди.

Литиево-йонната батерия се предпазва от дълбоко разреждане от системата „Electronic Cell Protection (ECP)“. При изтощена акумулаторна батерия електроинструментът се изключва с помощта на предпазен прекъсвач: Гра-

динският електроинструмент спира и не може да бъде включен.

След автоматично изключване на електроинструмента не продължавайте да натискате пусковия прекъсвач. Може да повреди акумулаторната батерия.

Спазвайте указанията за изхвърляне на акумулаторните батерии.

Зареждане

Процесът на зареждане започва веднага след като щепселът на зарядното устройство бъде включен в контакта и акумулаторната батерия (16) бъде поставена в зарядното устройство.

Благодарение на интелигентния процес на зареждане състоянието на акумулаторната батерия се разпознава и тя се зарежда с оптималния ток за текущите си температура и напрежение.

Така животът на акумулаторната батерия се удължава, а при съхраняване върху зарядното устройство тя е винаги напълно заредена.

Монтиране и обтягане на веригата на триона (вижте фигури В1 – В7)

- ▶ **При монтирането не използвайте помощни инструменти.**
- ▶ **По време на работа периодично проверявайте обтягането на веригата.** Използването на триона за кло̀ни с неправилно монтирана или неправилно обтегната верига може да доведе до скъсване на веригата, откат и/или наранявания.
- ▶ **Особено при нови вериги следва да се очаква интензивно първоначално разтягане.**
- ▶ **Не обтягайте веригата, когато се е нагряла силно, тъй като при охлаждането си тя се свива и притиска меча твърде силно.**
- ▶ **Използвайте само вериги за триони с дебелина на задвижващите звена (ширина на канала) от 1,1 mm.**
 - Поставете триона за кло̀ни на равна повърхност.
 - Уверете се, че обтягащото колело (2) е завъртяно докрай обратно на часовниковата стрелка.
 - Поставете веригата на триона (14) в прореза на меча (15). При това внимавайте за правилната посока на движение; за целта сравнете веригата на триона със символа за посоката на движение и рязане (19).
 - Поставете меча (15) върху застопоряващата шпилка (21) и верижните звена около верижното колело (24).
 - Проверете дали всички части са разположени правилно и задръжте меча с веригата на триона в тази позиция. Използвайте магнита (20) като допълнително помощно средство при монтирането на верижната шина.
 - Въртете обтягащото колело (2) по часовниковата стрелка до леко обтягане на веригата.
 - Поставете SDS капака (11) и въртете обтягащия бутон (12) по часовниковата стрелка до леко закрепване на капака.

- Въртете обтягащото колело **(2)** по часовниковата стрелка (+) до достигане на правилното обтягане на веригата. Веригата на триона **(14)** е обтегната правилно, когато може да се повдигне с около 2 – 3 mm.
- След достигане на правилното обтягане въртете обтягащия бутон **(12)** по часовниковата стрелка, докато се затегне и свалете надолу скобата на обтягащия бутон **(12)**. Верижната шина е фиксирана в настроената позиция. Не въртете повече обтягащото колело **(2)**.
- Ако веригата е обтегната твърде силно, вдигнете нагоре скобата на обтягащия бутон **(12)** и завъртете леко бутона обратно на часовниковата стрелка. Въртете обтягащото колело по посока (-) и повторете стъпките за затягане.

Смазване на веригата (вижте фигура С)

По време на работа веригата на триона не се смазва автоматично с верижно масло.

Проверявайте веригата на триона преди всяка употреба и ръчно нанасяйте масло.

Използването на триона за клони без верижно масло води до повреди на триона за клони.

Срокът на експлоатация на веригата на триона и производителността на рязане зависят от оптималното смазване.

Указание: Използвайте само биологично бързоразграждащи се верижни смазки (съгласно RAL-UZ48), за да избегнете повреждане на триона за клони. Никога не използвайте рециклирано масло или отработено масло. При използването на масло, различно от препоръчаното, гаранцията на електроинструмента отпада.

Нанасяне на масло върху веригата на триона:

- Отстранете акумулаторната батерия, преди да смажете веригата.
- Винаги носете ръкавици, когато нанасяте масло върху веригата на триона.
- Поставете триона за клони върху подходяща повърхност с капака **(11)** нагоре.
- Нанесете масло в областта между меча и веригата на триона.
- Поставете отново акумулаторната батерия. Включете за кратко триона за клони, за да разпределите равномерно маслото по направляващата шина и веригата на триона.

Работа

Включване/Изключване (вижте фигура Е)

Включване

Отстранете капака на веригата **(13)** и поставете заредената акумулаторна батерия.

Дръжте триона за клони с двете ръце – с едната ръка за задната ръкохватка **(6)** и с другата ръка за допълнителната ръкохватка **(3)**.

Натиснете блокировката срещу включване **(4)** и след това превключвателя за включване/изключване **(5)**.

Веднага щом веригата на триона **(14)** се задвижи, отпуснете отново блокировката срещу включване **(4)**.

Изключване

Отпуснете превключвателя за включване/изключване **(5)**, веригата на триона **(14)** спира.

Ако веригата на триона **(14)** не спира, след като сте отпуснали превключвателя за включване/изключване **(5)**, се обърнете към сервиза на Bosch.

Отстранете акумулаторната батерия и поставете капака на веригата **(13)**.

Работа с триона за клони

- ▶ **Преди започване на работа прочетете всички указания за безопасна работа и ръководството за експлоатация.**
- ▶ **Никога не използвайте инструмента с повредени защитни приспособления или без защитни приспособления, като напр. предпазител пред движещата се верига на триона.**
- ▶ **Винаги проверявайте състоянието на триона за клони и веригата. Веригата на триона смазана ли е с масло? Вижте раздел „Смазване на веригата на триона“. Използвайте триона за клони само ако е в безупречно състояние. Не извършвайте промени по триона за клони.**
- ▶ **Винаги проверявайте дали трионът за клони е слобен правилно, вижте раздел „Монтиране и обтягане на веригата на триона“.**
- ▶ **Проверявайте дали предпазителят пред движещата се верига на триона е позициониран правилно. Ако предпазителят пред движещата се верига на триона е повреден или не се връща в нормалната си позиция, се обърнете към сервиза на Bosch.**
- ▶ **Работете винаги с подходящо облекло и лични предпазни средства.**
- ▶ **Носете защитни очила, антифони и защитни ръкавици. Подходящото облекло намалява опасността от нараняване от отхвъркващ отрязан материал и от неволен допир до веригата.**
- ▶ **Винаги внимавайте в работната среда да няма препятствия и външни лица.**
- ▶ **Винаги използвайте триона за клони върху стабилна равна повърхност. Винаги използвайте триона за клони при добра околна осветеност.**
- ▶ **Никога не използвайте триона за клони върху стълба или над височината на раменете.**
- ▶ **Никога не изнасяйте верижния трион твърде далеч напред и не работете с изпълнати ръце.**
- ▶ **Винаги дръжте здраво триона за клони с двете ръце.**
- ▶ **Внимавайте, ако има масло по повърхностите на ръкохватките и ръкавиците.**
- ▶ **При рязане на обработена дървесина използвайте прахозащитна маска.**

► **Проверявайте за електрически кабели в зоната на рязане.**

Общи указания за работа (вижте фигура G)

- Потребители без опит трябва да се упражняват с рязане на пънове на магаре.
- Дръжте триона за клони встрани от тялото си с предпочитаната ръка.
- Подвижният предпазител на веригата (1) е поставен за защита на допълнителната ръкохватка. Този предпазител се задвижва нагоре, когато инструментът реже дървото. След отрязването предпазителът на веригата (1) се връща в изходната си позиция.
- Преди контакта с дървото веригата на триона трябва да е достигнала пълната си скорост.
- При рязане не притискайте със сила веригата на триона, а я оставете да работи.
- Изваждайте триона за клони с движещата се верига от незавършен срез.
- Внимавайте в края на среза. Веднага след отрязването масовата сила на триона за клони се променя внезапно. Съществува опасност от нараняване на краката и стъпалата.

Откат на триона (вижте фигура H)

Никога не отстранявайте или променяйте предпазител на веригата! Трионът е оборудван с предпазител пред движещата се верига на триона с цел предотвратяване на откат, ако върхът на триона бъде натиснат по невнимание към дървото.

Под откат на триона се разбира внезапното отскачане нагоре и назад на работещия трион за клони вследствие на допир на върха на меча с материала за рязане или заклиняване на веригата.

При откат трионът за клони реагира непредсказуемо и може да причини тежки наранявания на оператора или на намиращи се в зоната на рязане лица.

При странични, наклонени и надлъжни срезове трябва да се подхожда с особено внимание. В опасни ситуации отпуснете превключвателя за включване/изключване (5), за да предотвратите наранявания.

За предотвратяване на откат на триона:

- Поставяйте триона за клони под възможно най-малък ъгъл.

Отстраняване на дефекти

Ако електроинструментът не функционира правилно, таблицата по-долу показва симптоми на дефекти, възможните причини, както и мерки за отстраняването им. Ако не можете да идентифицирате дефекта с помощта на таблицата, моля, обърнете се към оторизиран сервиз за електроинструменти.

Внимание: преди да започнете търсенето на проблем изключете електроинструмента и извадете акумулаторната батерия.

- Никога не работете с разтеглена или силно износена верига на триона.
- Сменете изтъпена верига на триона.
- Никога не режете над височината на раменете.
- Никога не режете с върха на меча.
- Винаги дръжте здраво триона за клони с двете ръце.
- Винаги използвайте одобрена от Bosch, възпрепятстваща откат верига на триона.
- Внимавайте за правилно обтягане на веригата.

Рязане на трупи/дърва за горене (вижте фигури I1 и I2)

- За рязане на трупи използвайте магаре за рязане, също върху равна и стабилна основа.
- Режете само дърво или дървени предмети. При рязането внимавайте да не улучвате камъни, гвоздеи и т.н., тъй като те могат да отхвъркнат, да повредят веригата и да доведат до тежки наранявания на оператора или намиращи се наоколо хора.
- Винаги подпирайте трупите преди рязане.
- Винаги режете трупите извън местата на подпиране, за да предотвратите измятане на трупите и заклиняване на веригата.
- Внимавайте веригата на триона никога да не влиза в контакт със земята или предмети от оборудването на работното място.
- Поради опасност от спъване внимавайте за пънове, клони, корени и др.
- Не се препоръчва да се реже дърво, превишаващо капацитета на рязане, посочен в техническите данни (130 mm).

Кастрене на клон или дърво (вижте фигура J)

- Под окастрияне се разбира отрязването на клоните от съборено дърво или дебел клон.
- Първоначално оставете клоните, насочени надолу и подпират дървото.
- Отрежете по-малките клони с един срез.
- Бъдете предпазливи при рязане на клони/върхари, те могат за отскочат.
- Никога не използвайте триона за клони върху стълба или над височината на раменете.
- Процесът на рязане се оптимизира, когато скоростта на веригата остава постоянна по време на рязането.

| Симптом | Възможна причина | Отстраняване |
|--|---|---|
| Трионът за клони не работи | Акумулаторната батерия е разредена | Заредете акумулаторната батерия, вижте също и "Указания за зареждане" |
| | Акумулаторната батерия не е поставена правилно | Уверете се, че акумулаторната батерия е захваната и от двете степени за захващане |
| | Защитата на електродвигателя се е задействала | Изчакайте електродвигателят да се охлади |
| | Акумулаторната батерия е твърде студена/гореща | Оставете акумулаторната батерия да се затопли/охлади |
| | Обтягането на веригата е твърде силно | Отпуснете веригата на триона, вижте също „Монтиране и обтягане на веригата на триона“ |
| Веригата на триона не се движи | Акумулаторната батерия е разредена | Заредете акумулаторната батерия, вижте също и "Указания за зареждане" |
| | Електроинструментът е повреден | Обърнете се към оторизиран сервиз на Bosch |
| | Областта под SDS капака е задръстена | Вижте „Поддръжка и почистване“ |
| | По веригата на триона няма масло | Обтегнете допълнително веригата на триона (вижте също „Монтиране и обтягане на веригата на триона“) и я смажете (вижте също „Смазване на веригата на триона“) |
| Трионът за клони работи с прекъсвания | Лош вътрешен контакт | Обърнете се към оторизиран сервиз на Bosch |
| | Пусковият прекъсвач (5) е повреден | Обърнете се към оторизиран сервиз за електроинструменти на Бош |
| Веригата е суха | По веригата на триона няма масло | Смажете веригата на триона; вижте също „Смазване“ |
| Веригата/Направляващата шина е нагорещена | По веригата на триона няма масло | Смажете веригата на триона; вижте също „Смазване“ |
| | Обтягането на веригата е твърде силно | Отпуснете веригата на триона, вижте също „Монтиране и обтягане на веригата на триона“ |
| | Веригата на триона е изтъпена | Заменете веригата |
| Верижният трион „скубе“, вибрира или реже неправилно | Обтягането на веригата е твърде слабо | Отпуснете веригата на триона, вижте също „Монтиране и обтягане на веригата на триона“ |
| | Веригата на триона е изтъпена | Заменете веригата |
| | Веригата е износена | Заменете веригата |
| | Зъбите са обърнати в грешната посока | Монтирайте веригата правилно |
| Силни вибрации/шумове | Електроинструментът е повреден | Обърнете се към оторизиран сервиз на Bosch |
| Продължителността на рязане с едно зареждане на акумулаторната батерия е твърде кратка | Твърде голямо триене поради недостатъчно смазване | Смажете веригата на триона; вижте също „Смазване“ |
| | Веригата на триона е замърсена | Почистете веригата на триона |
| | Лоша техника на рязане | Вижте „Работа с триона за клони“ |
| | Акумулаторната батерия не е напълно заредена | Заредете акумулаторната батерия, вижте също и "Указания за зареждане" |
| | Температурата на акумулаторната батерия е извън допустимия диапазон | Изчакайте акумулаторната батерия да се загрее до стайна температура (в границите на допустимия температурен интервал 0–45 °C) |
| Веригата на триона се движи бавно | Акумулаторната батерия е разредена | Заредете акумулаторната батерия, вижте също и "Указания за зареждане" |
| | Температурата на акумулаторната батерия е извън допустимия диапазон | Изчакайте акумулаторната батерия да се загрее до стайна температура (в границите на допустимия температурен интервал 0–45 °C) |

Техническо обслужване и сервис

Поддържане и почистване

► При извършване на каквито и да е дейности по градинския електроинструмент (напр. поддържане, смяна на инструмента и др.п.), при транспортиране и при прибиране за съхраняване изваждайте акумулаторната батерия от градинския електроинструмент. При натискане по невнимание на пусковия прекъсвач съществува опасност от нараняване.

Указание: Изпълнявайте следните процедури по поддръжка редовно, за да си осигурите дълготрайно и надеждно ползване на електроинструмента.

За да работите качествено и безопасно, поддържайте електрическия инструмент и вентилационните отвори чисти. Периодично проверявайте триона за клони за очевиден дефекти, като напр. разхлабена или повредена верига на триона и износени или повредени елементи.

Проверете дали капациите и защитните приспособления са изправни и монтирани правилно. Преди използване извършвайте евентуално необходими ремонтни дейности или техническо обслужване.

След приключване на работа/съхраняване

Поставяйте капака на веригата (13) върху меча (15), когато не използвате триона за клони, за да избегнете наранявания. Вследствие на нежелани удари или драскотини веригата на триона (14) може да се изтъпи.

Преди прибиране на триона за продължително съхранение почиствайте веригата на триона (14) и меча (15), за да избегнете клеясване на части.

Почиствайте формования пластмасов корпус на триона за клони с помощта на мека четка и чист парцал. Не използвайте вода, разтворители или полиращи препарати. Отстранете всички натрупали се замърсявания, особено по вентилационните отвори на електродвигателя. Не използвайте пистолет за почистване с високо налягане, за да почистите триона за клони.

Отстранете капака (11), меча (15) и веригата на триона (14) и ги почистете с помощта на четка, за да отстраните остатъци.

С помощта на четка отстранете всички полепнали замърсявания в областта под капака (11), верижното колело (24) и механизма за захващане на меча.

В случай че трябва да приберете триона за клони за продължително време, почистете веригата на триона (14) и меча (15). Винаги съхранявайте триона за клони с капака на веригата (13) на сигурно сухо място и извън обсега за деца.

Не поставяйте други предмети върху триона за клони.

По време на съхранение и употреба дръжте триона за клони далече от големи източници на топлина.

Съхранявайте триона за клони на сигурно сухо място и извън обсега на деца.

Не извършвайте промени по електрическия инструмент. Недопустими изменения могат да влошат безопас-

ността на Вашия електроинструмент и да предизвикат увеличаване на шума и вибрациите.

Замяна и заточване на веригата

- При продължително ползване веригата се затъпява.
- За постигане на оптимални резултати добре заточена-та верига е задължителна.
- Никога не заточвайте сами веригата, освен ако имате опит в този тип дейност.
- Заменяйте веригата с резервна от производствената гама на Бош или я предавайте в специализиран сервис за заточване.

Клиентска служба и консултация относно употребата

Сервизът ще отговори на въпросите Ви относно ремонти и поддръжка на закупения от Вас продукт, както и относно резервни части. Покомпонентни чертежи и информация за резервните части ще откриете и на:

www.bosch-pt.com

Екипът по консултация относно употребата на Bosch ще Ви помогне с удоволствие при въпроси за нашите продукти и техните аксесоари.

Моля, при въпроси и при поръчване на резервни части винаги посочвайте 10-цифрения каталожен номер, изписан на табелката на уреда.

България

Robert Bosch SRL

Service scule electrice

Strada Horia Măcelariu Nr. 30–34, sector 1

013937 București, România

Тел.: +359(0)700 13 667 (Български)

Факс: +40 212 331 313

Email: BoschServiceCenterBG@ro.bosch.com

www.bosch-pt.com/bg/bg/

Други сервизни адреси ще откриете на:

www.bosch-pt.com/serviceaddresses

Транспортиране

Препоръчителните литиево-йонни акумулаторни батерии трябва да изпълняват изисквания за транспортиране на опасни товари. Акумулаторните батерии могат да бъдат транспортирани от потребителя на публични места без допълнителни разрешителни.

При транспортиране от трети страни (напр. при въздушен транспорт или ползване на куриерски услуги) има специални изисквания към опаковането и обозначаването им. За целта при подготовката на пакетирани се консултирайте с експерт в съответната област.

Изпращайте акумулаторни батерии само ако корпусът им не е повреден. Изолирайте открити контактни клеми с лепящи ленти и опаковайте акумулаторните батерии така, че да не могат да се изместват в опаковката си. Моля, спазвайте също и допълнителни национални предписания.

Бракуване

Градинският електроинструмент, акумулаторните батерии и дополнителните приспособления трябва да бъдат предавани за оползотворяване на съдържащите се в тях суровини.



Не изхвърляйте градински електроинструменти и акумулаторни или обикновени батерии при битовите отпадъци!

Само за страни от ЕС:

Съгласно Европейска директива 2012/19/ЕС относно излязла от употреба електрическа и електронна апаратура и съгласно Европейска директива 2006/66/ЕО акумулаторни или обикновени батерии, които не могат да се използват повече, трябва да се събират отделно и да бъдат подлагани на подходяща преработка за оползотворяване на съдържащите се в тях суровини.

При неправилно изхвърляне старите електрически и електронни уреди поради възможното наличие на опасни вещества могат да окажат вредни влияния върху околната среда и човешкото здраве.

Акумулаторни или обикновени батерии:**Литиево-йонни:**

Моля, спазвайте указанията в раздела Транспортиране (вж. „Транспортиране“, Страница 237).



Држете ги рацете подалеку од синџир кој е во движење.



Носете заштита за видот- и слухот.



Носете заштитни ракавици.



ПРЕДУПРЕДУВАЊЕ: Тргнете ја батеријата пред сервисирање.

Општи предупредувања за безбедност за електрични алати**ПРЕДУПРЕДУВАЊЕ**

Прочитајте ги сите безбедносни предупредувања, илустрации и спецификации приложени со овој електричен алат.

Непридржувањето до сите упатства приложени подолу може да доведе до струен удар, пожар и/или тешки повреди.

Зачувајте ги безбедносните предупредувања и упатства за користење и за во иднина.

Поимот „електричен алат“ во безбедносните предупредувања се однесува на електрични апарати што користат струја (кабелски) или апарати што користат батерии (акумулаторски).

Безбедност на работниот простор

- ▶ **Работниот простор одржувајте го чист и добро осветлен.** Преполни или темни простории може да доведат до несреќа.
- ▶ **Не работете со електричните алати во експлозивна околина, како на пример, во присуство на запаливи течности, гасови или прашина.** Електричните алати создаваат искри коишто може да ја запалат прашина или гасовите.
- ▶ **Држете ги децата и присутните подалеку додека работите со електричен алат.** Невниманието може да предизвика да изгубите контрола.

Електрична безбедност

- ▶ **Приклучокот на електричниот алат мора да одговара на приклучницата. Никогаш не го менувајте приклучокот. Не користите приклучни адаптери со заземјените електрични алати.** Неизменетите приклучоци и соодветните приклучници го намалуваат ризикот од струен удар.
- ▶ **Избегнувајте телесен контакт со заземјени површини, како на пример, цевки, радијатори, метални ланци и ладилници.** Постои зголемен ризик од струен удар ако вашето тело е заземјено.
- ▶ **Не ги изложувајте електричните алати на дожд или влажни услови.** Ако влезе вода во електричниот алат, ќе се зголеми ризикот од струен удар.

Македонски**Безбедносни напомени****Толкување на символите**

Прочитајте го упатството за употреба.



Општи безбедносни правила.



Не употребувајте го овој производ кога има дожд.



Држете ја пилата секогаш со двете раце.



Внимавајте на повратен удар од пилата и избегнувајте пилење со врвот на сечилото.

- ▶ **Не постапувајте несоодветно со кабелот. Никогаш не го користете кабелот за носење, влечење или исклучување од струја на електричниот алат. Кабелот чувајте го подалеку од оган, масло, остри ивици или подвижни делови.** Оштетени или заплеткани кабли го зголемуваат ризикот од струен удар.
- ▶ **При работа со електричен алат на отворено, користете продолжен кабел соодветен за надворешна употреба.** Користењето на кабел соодветен за надворешна употреба го намалува ризикот од струен удар.
- ▶ **Ако мора да работите со електричен алат на влажно место, користете заштитен уред за диференцијална струја (RCD).** Користењето на RCD го намалува ризикот од струен удар.

Лична безбедност

- ▶ **Бидете внимателни, внимавајте како работите и работете разумно со електричен алат. Не користете електричен алат ако сте уморни или под дејство на дроги, алкохол или лекови.** Еден момент на невнимание додека работите со електричните алати може да доведе до сериозна лична повреда.
- ▶ **Користете лична заштитна опрема. Секогаш носете заштита за очи.** Заштитната опрема, како на пр., маска за прашина, безбедносни чевли коишто не се лизгаат, шлем или заштита за уши, коишто се користат за соодветни услови, ќе доведат до намалување на лични повреди.
- ▶ **Спречете ненамерно активирање. Проверете дали прекинувачот е исклучен пред да го вклучите во струја и/или со сетот на батерии, пред да го земете или носите алатот.** Носење на електричните алати со прстот позициониран на прекинувачот или вклучување во струја на електричните алати чијшто прекинувачот е вклучен, може да предизвика несреќа.
- ▶ **Отстранете каков било клуч за регулирање или француски клуч пред да го вклучите електричниот алат.** Француски клуч или клуч прикачен за ротирачкиот дел на електричниот алат може да доведе до лична повреда.
- ▶ **Не ги пречекорувајте ограничувањата. Постојано одржувајте соодветна положба и рамнотежа.** Ова овозможува подобра контрола на електричниот алат во непредвидливи ситуации.
- ▶ **Облечете се соодветно. Не носете широка облека и накит. Косата и алиштата треба да бидат подалеку од подвижните делови.** Широката облека, накитот или долгата коса може да се закачат за подвижните делови.
- ▶ **Ако се користат поврзани уреди за вадење прашина и собирање предмети, проверете дали се правилно поврзани и користени.** Собирањето прашина може да ги намали опасностите предизвикани од неа.
- ▶ **Не дозволувајте искуството стекнато со честа употреба на алатите да ве направи спокојни и да ги игнорирате безбедносните принципи при нивното користење.** Невнимателно движење може да предизвика сериозна повреда во дел од секунда.

Употреба и чување на електричните алати

- ▶ **Не го преоптоварувајте електричниот алат. Користете соодветен електричен алат за намената.** Со соодветниот електричен алат подобро, побезбедно и побрзо ќе ја извршите работата за која е наменет.
- ▶ **Не користете електричен алат ако не можете да го вклучите и исклучите со помош на прекинувачот.** Секој електричен алат којшто не може да се контролира со прекинувачот е опасен и мора да се поправи.
- ▶ **Исклучете го електричниот алат од струја и/или извадете го сетот на батерии, ако се вади, пред да правите некакви прилагодувања, менувате дополнителна опрема или го складирате електричниот алат.** Со овие превентивни безбедносни мерки се намалува ризикот од случајно вклучување на електричниот алат.
- ▶ **Чувајте ги електричните алати подалеку од дофат на деца и не дозволувајте лицата кои не ракувале со електричниот алат или не се запознаени со ова упатство да работат со истиот.** Електричните алати се опасни во рацете на необучени корисници.
- ▶ **Одржување на електрични алати и дополнителна опрема. Проверете го порамнувањето или прицврстување на подвижните делови, спојот на деловите и сите други услови што може негативно да влијаат врз функционирањето на електричниот алат. Ако е оштетен, однесете го електричниот алат на поправка пред да го користите.** Многу несреќи се предизвикани заради несоодветно одржување на електричните алати.
- ▶ **Острете и чистете ги алатите за сечење.** Соодветно одржуваните ивици на алатите за сечење помалку се виткаат и полесно се контролираат.
- ▶ **Електричниот алат, дополнителната опрема, деловите и др., користете ги во согласност со ова упатство, внимавајте на работните услови и работата која ја вршите.** Користењето на електричниот алат за други намени може да доведе до опасни ситуации.
- ▶ **Рачките и површините за држење одржувајте ги суви, чисти и неизмастени.** Рачките и површините за држење што се лизгаат не овозможуваат безбедно ракување и контрола на алатот во непредвидливи ситуации.

Употреба и чување на батериски алат

- ▶ **Полнете ја батеријата само со полнач наведен од производителот.** Полнач којшто е соодветен за еден тип сет на батерии може да предизвика опасност од пожар ако се користи за друг сет на батерии.

- ▶ **Електричните алати користете ги само со специјално наменети сетови на батерии.** Користењето на други сетови на батерии може да предизвика опасност од повреда или пожар.
- ▶ **Кога не го користите сетот на батерии, чувајте го подалеку од други метални предмети, како на пр., спојувалки, монети, клучеви, шајки, завртки или други помали метални предмети што може да предизвикаат спој од еден до друг извор.** Краток спој на батериските извори може да предизвика изгореници или пожар.
- ▶ **Под непредвидени околности, течноста може да истече од батеријата; избегнувајте контакт. При случаен допир, измијте се со млаз вода. Ако течноста влезе во очите, побарајте дополнителна медицинска помош.** Течност истечена од батеријата може да предизвика иритација или изгореници.
- ▶ **Не употребувајте сет на батерии или алат што е оштетен или изменет.** Оштетени или изменети батерии може да реагираат непредвидливо и да предизвикаат пожар, експлозија или опасност од повреда.
- ▶ **Не го изложувајте сетот на батерии или алатот на оган или висока температура.** Изложувањето на оган или на температура повисока од 130 °C може да предизвика експлозија.
- ▶ **Следете ги сите упатства за полнење и не го полнете сетот на батерии или алатот надвор од температуриот опсег наведен во упатствата.** Неправилното полнење или на температура надвор од наведениот опсег може да ја оштети батеријата и да ја зголеми опасноста од пожар.

Сервисирање

- ▶ **Електричниот алат сервисирајте го кај квалификувано лице кое користи само идентични резервни делови.** Со ова се овозможува безбедно одржување на електричниот алат.
- ▶ **Никогаш не поправајте оштетени сетови на батерии.** Поправката на сетови на батерии треба да ја врши само производителот или овластен сервис.

Безбедносни упатства за пилата за кастрење

- ▶ **Чувајте ги сите делови на телото понастрана од ланецот додека е во функција и работи. Пред да започнете со кроењето, проверете дали ланецот на пилата да не допира ништо.** Додека работите со пилата, и најмал момент на невнимание може да предизвика да Ви се заглават делови од телото или облеката во ланецот од пилата.
- ▶ **Алатката е наменета за употреба со две раце. Секогаш држете ја пилата за кастрење со едната рака на задната рачка, а другата рака на помошната рачка. (види слика F)**
- ▶ **Држете го апаратот само за изолираните површини, бидејќи ланецот може да дојде во контакт со скриени електрични кабли.** Контактот на ланецот со

жици што спроведуваат струја може да ги наелектризира металните делови на пилата и да доведе до струен удар на ракувачот.

- ▶ **Носете заштитни очила. Се препорачува и носење на дополнителна заштитна опрема за ушите, главата, рацете, нозете и стапалата.** Соодветна заштитна облека ќе ја намали опасноста од повреда предизвикана од отфрлен отпад или случаен допир на ланецот.
- ▶ **Не ракувајте со пилата за кастрење додека сте качени на дрво, на скала, на покрив или на друга нестабилна подлога.** Работењето со пилата за кастрење на таков начин може да доведе до сериозни повреди.
- ▶ **При употреба на пилата, секогаш внимавајте да имате цврста основа да стоите стабилно и цврсто со нозете на тлото и секогаш користете ја пилата на цврста, безбедна и рамна површина.** Лизгавите површини или нестабилните подлоги може да доведат до губење рамнотежа или губење на контролата врз моторната пила.
- ▶ **Кога сечете затегната гранка, внимавајте да не отскокне кон вас како федер.** При ослободување на затегнатоста, гранката може да отскокне и да го повреди ракувачот и/или да ја исфрли пилата од контрола.
- ▶ **Бидете особено внимателни кога сечете повеќе гранки одеднаш и фиданки.** Мекиот материјал може да се заплетка во ланецот, да Ве повлече кон себе и да Ве исфрли од рамнотежа.
- ▶ **Секогаш носете ја пилата исклучена, држејќи ја за задната рачка со ланецот свртен нанапред. При транспорт или складирање, секогаш ставете го и прицврстете капакот на ланецот.** Внимателното ракување со пилата ќе ја намали опасноста од случаен контакт со ланецот во движење.
- ▶ **Применувајте ги упатствата за подмачкување, затегнување на ланецот и замена на деловите.** Несоодветно затегнатиот или неподмачкан ланец може да се скине или да отскокне.
- ▶ **Сечете само дрво. Не користете ја пилата во цели за коишто не е наменета. На пример: Не користете ја пилата за сечење метал, пластика, ѕидарски или градежни материјали кои не се направени од дрво.** Употребата на пилата во цели за коишто не е наменета може да доведе до опасни ситуации.
- ▶ **Оваа пила за кастрење не е наменета за сечење дрвја.** Користењето на пилата за кастрење за поинакви операции освен за опишаното, и она за што е дизајнирана, може да резултира со сериозни повреди на операторот или на случајните минувачи.
- ▶ **Придржувајте се на упатствата при чистење заглавен материјал, складирање или сервисирање на моторната пила за кастрење.** Задолжително проверувајте дали прекинувачот за напојување е исклучен и дали батеријата е извадена.

► **Причини за отскокнување на ланецот и заштита од повратен удар:**

Отскокнување може да се случи ако врвот на водилката допре некој предмет, или ако дрвото се стегне и го заглави ланецот во резот.

Допирање на водилката во некои случаи може да доведе до отскокнување, зафрлајќи ја одеднаш пилата назазад кон ракувачот.

Заглавување на ланецот кај водилката може да предизвика зафрлање на пилата назазад кон ракувачот.

Овие две ситуации можат да доведат до губење на контрола над пилата и претставуваат опасност од повреда. Исклучително внимавајте да не се потпирате само на заштитните механизми вградени во пилата. Како корисник на пилата за кастрење, треба да преземете неколку мерки за да можете да работите без несреќи и повреди.

Отскокнувањето или повратниот удар е последица од погрешна или неправилна употреба на моторната пила. Тоа може да се спречи со преземање соодветни мерки на претпазливост како што е опишано подолу:

► **Пилата држете ја со двете раце цврсто, со палецот и другите прсти околу рачките на пилата. Заземете став со телото и рацете така да можете да спречите отскокнување на пилата кон Вас.** Ракувачот може да ги контролира отскокнувањата, доколку преземе потребни мерки на претпазливост. Никогаш не испуштајте ја пилата.

► **Не пресегнувајте предалеку и не подигнувајте ја пилата повисоко од висината на Вашите рамена.** Со ова ќе спречите несакано допирање на врвот, што овозможува подобра контрола врз пилата во непредвидени или неочекувани ситуации.

► **Употребувајте само резервни делови и ланци одредени од производителот.** Несоодветна замена може да предизвика кинење на ланецот и отскокнување.

► **Придржувајте се до упатствата за острење и одржување на пилата дадени од производителот.** Намалувањето на длабочината ја зголемува опасноста од отскокнување.

Дополнителни сигурносни напомени

- Оваа машина не е наменета на личности (и деца) со ограничени физички, сетилни или ментални можности, со недостаток на искуство и знаење, освен ако не им се обезбедени соодветни инструкции или надзор за употреба на машината од страна на личност одговорна за нивната безбедност. Децата треба да бидат под надзор да не си играат со уредот.
- **Пред да ја користите машината проверете да се монтирани сите штитници и рачки.** Никогаш не работете со машина која не е целосно монтирана или на која се вршени недозволените преправки.

- Секогаш бидете сигурни дека ланецот е во правилна положба. Неправилно поставениот ланец може да доведе до кинење на ланецот, повратен удар и / или повреда.
- Кога работите со пилата за кастрење, секогаш носете цврсти долги работни панталони.
- **Оваа пила за кастрење не е погодна за сечење од долу нагоре.** Употребување на пилата за кастрење работи коишто не се опишани и не е наменета за такви работи може да доведе до опасни ситуации.

Безбедносни напомени за оптимално користење на батериите

- **Уверете се дека тримерот е исклучен пред да ја ставите батеријата.** Ставањето на батеријата додека уредот работи може да предизвика несреќа.
- **Употребувајте само Бош батерии наменети за овој уред.** Употребата на некои други батерии може да предизвика повреда или пожар.
- **Не ја отворајте батеријата.** Постои опасност од краток спој.



Заштитете ја батеријата од топлина, на пр. од долготрајно изложување на сончеви зраци, оган, вода и влага. Постои опасност од експлозија.

- **Неупотребената батерија држете ја подалеку од канцелариски спајалици, клучеви, железни пари, клинчи, шрафови или други мали метални предмети, што може да предизвикаат премостување на контактите.** Краток спој меѓу контактите на батеријата може да предизвика изгореници или пожар.
- **Доколку се оштети батеријата или не се користи правилно, од неа може да излезе пареа.** Внесете свеж воздух и доколку има повредени побарајте помош од лекар. Пареата може да ги надрзни дишните патишта.
- **Користете ја батеријата само во производи од производителот.** Само на тој начин батеријата ќе се заштити од опасно преоптоварување.
- **Батеријата може да се оштети од остри предмети како на пр. клинчи или одвртувач или со надворешно влијание.** Може да дојде до внатрешен краток спој и батеријата може да се запали, да пушти чад, да експлодира или да се прегрее.
- **Не предизвикувајте краток спој на батеријата.** Инаку, постои опасност од експлозија.
- Заштитете ја батеријата од влага и вода.
- Складирајте ја батеријата во граници на температура од $-20\text{ }^{\circ}\text{C}$ до $50\text{ }^{\circ}\text{C}$. Не оставајте ја батеријата на пример во автомобил на лето.
- Повремено чистете ги отворите за проветрување на батеријата со мека, чиста и сува четка.

Ознаки

Следните симболи се важни за читање и разбирање на упатството за употреба. Ве молиме проучете ги симболите и нивното значење. Точната интерпретација на симболите ќе ви помогне подобро и побезбедно да го користите уредот.

| Ознака | Значење |
|---|--|
|  | Проверете го внимателно и убаво теренот каде со уредот ќе се работи да нема диви или домашни животни. Дивите и домашните животни можат да бидат повредени за време на употреба на машината. Проверете го детално полето на работа на машината и отстранете ги сите камења, гранки, жици, коски и други предмети. |
|  | Носете заштита за глава ако постои ризик од паѓање на гранки со што би се предизвикала повреда. |
|  | Држете ги децата и другите присутни особи подалеку додека работите со овој моќен алат. Доколку нешто Ви го попречи вниманието, може да ја изгубите контролата над уредот. |
|  | Правец на движење |
|  | Правец на реакција |
|  | Тежина |
|  | Вклучување |
|  | Исклучување |
|  | Дозволена функција |
|  | Забранети акции |
|  | Чујна бучава |
|  | Дополнителна опрема/резервни делови |

Опис на производот и перформансите



Прочитајте ги сите безбедносни предупредувања и упатства.

Непочитувањето на безбедносните предупредувања и упатства може да доведе до електричен удар, пожар и/или сериозни

повреди.

Видете ги илустрациите на крајот на упатството.

Употреба со соодветна намена

Производот е наменет за домашна употреба, за кастрење дрва како гранки, даски, дрвени греди и сл., кои се напѓаат блиску до земјишното тло.

Резовите може да се пилат со или преку зрното.

Овој уред не е соодветен за сечење гипс картон и материјали со минерален состав.

Овој електричен алат не е наменет за сечење од долу нагоре, за сечење со потопување во вода или за сечење дрвја.

Овој електричен алат мора да се ракува со две раце за време на употребата.

Обем на испорака

Уредот внимателно извадете го од кутијата и проверете дали во целост ги содржи следниве делови:

- Пила за гранки
- Покривка
- Ланец
- Меч
- Маска за ланецот
- Масло за ланец за пила (50 мл)
- Упатство за употреба

Батеријата и полначот се вклучени во некои пакети.

Ако нешто недостига или е оштетено, обратете се кај својот продавач.

Илустрација на компоненти

Нумерирањето на илустрираните компоненти се однесува на приказот на електричниот алат на графичката страница.

- (1) Штитник за ланецот
- (2) Тркало за затегање
- (3) помошна рачка
- (4) Брава за вклучување/исклучување
- (5) Прекинувач за вклучување/исклучување
- (6) Задна дршка
- (7) Прифат за батеријата
- (8) Приказ за наполнетост на батеријата
- (9) Заштита за дланките
- (10) Исфрлувач на струготини
- (11) Покривка
- (12) Тастер за затегнување
- (14) Ланец
- (13) Маска за ланецот
- (15) Меч
- (16) Батерија^{a)}
- (17) Полнач^{a)}
- (18) Сериски број
- (19) Симбол за насоката на вртење и сечење
- (20) Магнет

- (21) Завртки за прицврстување
 (22) Водилка за мечот
 (23) Завртки за затегнување на ланецот
- (24) Диск за ланецот
 (25) Копче за отворање на батеријата
- а) Опишаната опрема прикажана на сликите не е дел од стандардниот обем на испорака.

Технички податоци

| Пила за гранки | | EasyChain 18V-15-7 |
|---|-----|---|
| Број на артикл | | 3 600 NB8 9.. |
| Брзина на ланецот во празно | m/s | 6,95 |
| Должина на мечот | мм | 150 |
| Капацитет на пилата | мм | 130 |
| Затегнување на ланецот без алат (SDS) | | ● |
| Вид на ланец | | 325" – 80BX |
| Јачина на погонската врска | мм | (1,1/0,043") |
| Тежина согласно ЕРТА-Procedure 01:2014 ^{А)} | | |
| – без батерија | кг | 1,3 |
| – со батерија | кг | 1,7 (1,5 Ah) – 2,0 (6,0 Ah) |
| Сериски број | | Види го серискиот број (сервисна плочка) на уредот |
| Препорачана околна температура при полнење | °C | 0... +35 |
| препорачаната температура на околината при складирање | °C | -20... +50 |
| Дозволена температура во околината додека уредот работи ^{В)} | °C | 0... +40 |
| Тип на батерија | | PBA 18V...W- 1,5 Ah, 2,0 Ah, 2,5 Ah, 4,0 Ah, 6,0 Ah |

А) во зависност од употребената батерија

В) ограничена јачина при температури < 0 °C

Информации за бучава/вибрации

| EasyChain 18V-15-7 | | |
|---|------------------|------------|
| Вредностите за емисија на бучава се одредуваат соодветно EN 62841-4-1 | | |
| А-пондерираното односно измереното А ниво на бучавата изнесува обично: | | |
| – Звучен притисок | dB(A) | 80 |
| – Звучна јачина | dB(A) | 88 |
| – Несигурност К | dB | 3,0 |
| Носете заштита за слухот! | | |
| Вкупните вредности на вибрации a _h (векторски збор на трите насоки) и несигурност К дадени се во согласност со EN 62841-4-1 | | |
| – Вредност на емисијата на вибрации a _h | m/s ² | 4,0 |
| – Несигурност К | m/s ² | 1,5 |

Бидејќи декларираниот(е) вкупна вредност(и) на вибрации и декларираниот(е) вредност(и) на емисија на бучава се измерени според стандардизиран тест метод и може да се користат за споредување на еден електричен алат со друг.

Навередната/-ните вкупна(и) вредност(и) на вибрации и наведената/-ните вредност(и) за емисија на бучавост(а)

исто така може да се користат за прелиминарна проценка на изложеноста.

Бидејќи емисиите на вибрации и бучава за време на вистинската употреба на електричниот алат може да се разликуваат од декларираниите вредности, во зависност од начинот на кој се користи електричниот алат, особено од типот на предметот што се обработува; и потребата да се воспостават безбедносни мерки за заштита на

операторот, врз основа на проценка на изложеноста на вибрации за време на реалните услови на употреба (земајќи ги предвид сите делови од работниот циклус, како што се времињата кога електричниот алат е исклучен и времето кога е вклучена е, но работи без оптоварување).

Монтажа

Редување/вадење на батеријата (види слика D)

Совет: Користењето на несоодветни батерии може да доведе до погрешно функционирање или до оштетување на уредот.

Повторно ставете ја батеријата (16). Проверете дали батеријата е правилно вклопена.

За вадење на батеријата (16) од уредот, притиснете го копчето за вадење на батеријата (25) и извадете ја батеријата.

Полнење на батеријата

- ▶ **Внимавајте на електричниот напон! Напонот на изворот на струја мора да одговара на оној кој е наведен на спецификационата плочка на полначот. Полначите означени со 230 волти исто така може да се користат и на 220 волти.**

Батеријата е опремена со температурен монитор кој дозволува полнење само на температури од 0 °C до 35 °C степени. Така се обезбедува долготрајност на батеријата.

Совет: Батеријата се испорачува полу-наполнета. За да ја наполните целосно батеријата, пред првата употреба ставете ја на полнач додека не се наполни целосно.

Литиум-јонските батерии може да се наполнат во секое време, без да се намали нивниот рок на употреба.

Прекилот при полнењето не и наштетува на батеријата.

Литиум-јонската батерија е заштитена од длабинско празнење со „Electronic Cell Protection (ECP)“. При празна батерија производот е опремен со заштита од вклучување: Машината повеќе не работи.

По автоматското исклучување на уредот, не притискајте на прекинувачот за вклучување/исклучување. Батеријата може да се оштети.

Внимавајте на напомените за отстранување на батериите.

Полнење

Процесот на полнење започнува веднаш штом електричниот приклучок на полначот се вклучи во штекерот и батеријата се вметне во (16) полначот.

Поради интелигентниот процес на полнење, автоматски се препознава состојбата на наполнетост на батеријата и ќе биде наполнета со оптималниот капацитет во зависност од температурата и напонот на батеријата.

Така се штеди батеријата и ја задржува наполнетоста кога стои во полначот.

Монтажа и затегнување на ланецот од пилата (види слика B1 – B7)

- ▶ **Не употребувајте никакви алатки за монтажа.**
- ▶ **Редовно проверувајте ја затегнатоста на ланецот додека работите.** Користењето моторна пила со погрешно порамнет или неправилно затегнат ланец може да доведе до кинење на ланецот, повратен удар и / или повреда.
- ▶ **На почетокот на употребата, новите ланци можат значајно да се олабавуваат.**
- ▶ **Не затегнувајте го ланецот кога е жежок, бидејќи по ладењето олади ќе лежи премногу затегнато на мечот.**
- ▶ **Користете само синџири за пили со дебелина на погонската алка (ширина на жлеб) од 1,1 мм.**
 - Ставете ја пилата на прикладна рамна површина.
 - Внимавајте тркалото за затегнатост (2) да е во потполност завртено во насоката на движењето на стрелките на часовникот.
 - Вметнете го ланецот на пилата (14) во отворот од мечот (15). Внимавајте да го поставите ланецот во правилната насока, споредувајќи го ланецот со симболот за ротација (19).
 - Ставете ја шипката (15) на завртката за монтирање (21) и заврткајте ги алките од синџирот околу запчаникот на ланецот (24).
 - Проверете сите делови да се добро поставени и да легнат на своето место и држете ја шипката со ланецот од пилата во оваа положба. Користете го магнетот (20) како дополнителна поддршка при порамнување на шипката на ланецот.
 - Свртете го навојот за затегање на ланецот (2) во насока на стрелките на часовникот додека ланецот постигне делумна затегнатост.
 - Вратете го СДС-капачето (11) и свртете го копчето за заклучување (12) во насока на стрелките на часовникот додека капакот делумно не се зацврсти и легне.
 - Свртете го тркалото за затегнување (2) во насока на стрелките на часовникот (+) додека не се постигне правилното затегнување на ланецот. Синџирот на пилата (14) е правилно затегнат, откако истиот може да се подигне во средината за околу 2–3 mm.
 - Кога ќе се достигне точната напнатост, свртете го копчето за затегнување (12) во насока на стрелките на часовникот додека не се стегне и преклопете го јаремот на копчето (12) за затегнување. Лентата на синџирот е фиксирана во прилагодената положба. Престанете да го вретете тркалото за (2) и понатаму.
 - Ако ланецот е премногу тесен, превртете го околот на копчето за затегнување на копчето за затегнување (12) и делумно свртете го спротивно од стрелките на часовникот. Свртете го тркалото за затегнување во насока (-) и повторете ги чекорите за затегнување.

Подмачкување на ланецот (види слика С)

Ланецот на пилата, преку не се подмачкува автоматски со лепливо масло за ланец за време на работата.

Проверете го ланецот на пилата пред секоја употреба и рачно нанесете масло.

Ракувањето со пилата за кастрење без масло за ланец ќе ја оштети пилата за кастрење.

Животниот век на ланецот на пилата и перформансите на сечењето зависат од оптималното подмачкување.

Забелешка: Важно е да се употребуваат само брзо биоразградливи мазива за ланци (според RAL-UZ48) да се избегнат оштетувања на пилата за кастрење. Никогаш не користете рециклирано/старо масло. Употреба на неодобрани масла води до губење на гаранцијата.

Нанесување мазиво на ланецот на пилата:

- Извадете ја батеријата пред да го намакчате ланецот со мазиво.
- Секогаш носете ракавици кога нанесувате масло на ланецот за пила.
- Поставете ја пилата за кастрење на соодветна површина со капакот (11) свртен нагоре.
- Нанесете масло на пределот помеѓу шипката и ланецот на пилата.
- Повторно ставете ја батеријата. Вклучете ја пилата за кастрење накратко за да рамномерно се распореди маслото на водилката и на ланецот на пилата.

Употреба

Вклучување/исклучување (види слика Е)

Вклучување

Отстранете го капакот на ланецот (13) вметнете ја наполнетата батерија.

Секогаш држете ја пилата за кастрење со едната рака на задната рачка (6), а другата рака на помошната рачка (3).

Прво притиснете ја бравата за вклучување (4) и потоа прекинувачот за вклучување / исклучување (5).

Веднаш штом ќе се помести ланецот (14) на пилата, отпуштете (4) ја бравата за вклучување/заклучување за прекинувачот за вклучување/исклучување.

Исклучување

Ослободете го прекинувачот за вклучување/исклучување (5) и ланецот, од пилата (14) одма че застане.

Ако ланецот на пилата не застане (14) по отпуштање на прекинувачот (5) за вклучување/исклучување, контактирајте со вашата служба за корисници на Bosch.

Отстранете ја батеријата и отворете го капакот на (13) ланецот.

видете „Работа со моторна пила“

- ▶ Секогаш прочитајте ги упатствата за работа и безбедносните информации пред употреба.
- ▶ Никогаш не ракувајте со машината со неисправни штитници или без штитници, како што се штитници од ланец на пила што работи.
- ▶ Секогаш проверувајте ја состојбата на пилата за кастрење и ланецот. Дали ланецот на пилата е подмачкан со масло? Видете го делот „Подмачкување на синцирот на пила“. Користете ја моторната пила само ако е во совршена работна состојба. Не вршете никакви модификации врз пилата.
- ▶ Секогаш проверувајте дали пилата за кастрење е правилно составена, видете во делот „Склопување и затегнување на ланецот на пилата“.
- ▶ Проверете дали штитникот на ланецот е правилно поставен пред ланецот на пилата која работи. Ако штитникот на ланецот пред ланецот на пилата што работи е неисправен и не се враќа во својата нормална положба, контактирајте со вашата служба за корисници на Bosch.
- ▶ Секогаш носете соодветна облека и лична заштитна опрема.
- ▶ Носете заштитни очила, заштита за слух и заштитни ракавици. Соодветна заштитна опрема штити од парчиња отфрлени при сечењето и од случаен контакт со ланецот.
- ▶ Секогаш бидете сигурни дека областа е сува и без пречки и дека нема случајни минувачи во таа област.
- ▶ Секогаш користете ја пилата за кастрење на стабилна, рамна површина. Секогаш користете ја пилата за кастрење во услови на добра светлина.
- ▶ Никогаш не користете моторна пила на скали или над висината на рамото.
- ▶ Никогаш не достигнувајте премногу далеку или не работете со раширени раце.
- ▶ Држете ја пилата секогаш цврсто со двете раце.
- ▶ Бидете внимателни со маслото на рачките и ракавиците.
- ▶ Користете маска за прашина кога сечете обработено дрво.
- ▶ Проверете дали нема кабел за напојување во областа за сечење.

Општо однесување (види слика G)

- Корисниците кои прв пат сечат треба да вежбаат сечење трупци на коњ за пила.
- Држете ја пилата за кастрење покрај телото, со својата омилена рака.
- Подвижниот штитник на синцирот (1) е прикачен за заштита на помошната рачка. Овој штитник се движи нагоре додека алатот сече низ дрвото. По сечењето,

- штитникот на ланецот **(1)** се враќа во првобитната положба.
- Пилата мора веќе да работи кога ќе дојде во контакт со дрвото.
- Кога пилите, не притискајте го синџирот на пилата со сила; оставете го да работи.
- Секогаш вадете ја пилата од резот во дрвото додека ланецот се врти.
- Внимание при крајот на резот. Тежината на пилата одеднаш се менува при ослободување од дрвото. Постои опасност да се повредат нозете и стапалата.

Отскокнување (види слика Н)

Никогаш не отстранувајте го ниту менувајте штитникот на ланецот! Пилата е опремена со штитници на синџирот при работна состојба за да се спречи повратен удар ако врвот на пилата ако случајно се притисне на дрвото.

Под повратен удар на пилата се подразбира еден изненаден удар нагоре и назад на активната пила за кроење, што може да се случи ако врвот на сечилото го допре материјалот за пила или ако ланецот се заглави.

При отскокнување пилата реагира непредвидливо и може да предизвика тешки повреди кај ракувачот или лицата во непосредна близина.

При страничните резови, косините и отсекувањата мора да се постапува особено внимателно, отпуштете го прекинувачот за вклучување/исклучување **(5)** во опасни ситуации за да избегнете повреди.

За да избегнете отскокнување:

- Сечете местејќи ја плочата под прав агол со дрвото.
- Никогаш не работете со лабав, многу истегнат или многу истрошен ланец.
- Заменете го досадниот синџир за пила.
- Никогаш не сечете над нивото на рамената.
- Никогаш не работете со врвот на ланецот.
- Секогаш држете ја пилата цврсто со двете раце.

Отстранување грешки

Ако уредот не работи правилно, во следната табела се наведени можните симптоми, нивните причини и помошните мерки за поправка. Ако не е наведен проблемот кој постои со вашиот уред, контактирајте овластен сервис.

Предупредување: Згаснете го уредот и извадете ја батеријата пред секоја поправка.

| Симптом | Можна причина | Помош |
|----------------------------|---|--|
| Пилата за кроење не работи | Празна батерија | Наполнете ја батеријата, исто така погледнете во „Забелешки за полнење“ |
| | Батеријата не е правилно вметната | Проверете да се заклучени двете брави |
| | Активирана е заштитата на моторот од прегревање | Пуштете да се олади моторот |
| | Батеријата е преладна/претопла | Пуштете батеријата да се загрее/олади |
| | Ланецот е премногу затегнат | Олабавете го ланецот на пилата, видете исто така „Монтирање и затегнување на ланецот на пилата“. |

- Секогаш користете ланец со мало отскокнување, одобрен од Бош.
- Внимавајте ланецот да е соодветно затегнат.

Сечење трупци/огревно дрво (види слики I1 und I2)

- Кога сечете трупци, користете пила што е на рамна и цврста површина.
- Кастрете или кроите само дрво или дрвени предмети. Кога кроите, секогаш внимавајте да не удирате во камења, клинци итн., бидејќи тие може да се исфрлат нагоре, да го оштетат ланецот или да предизвикаат сериозни повреди на операторот или на случајните минувачи.
- Секогаш прицврстувајте ги трупците пред кастрење.
- Секогаш исечете го трупецот покрај обезбедените точки за да спречите заглавување на трупецот и заглавување на ланецот.
- Осигурајте се дека синџирот на пилата никогаш не доаѓа во контакт со земјата или опремата за сечење.
- Внимавајте на трупците, гранките, корените итн. поради ризикот од сопнување.
- Не е препорачливо да се сече дрво поголемо од она што е наведено во техничките податоци **(130 mm)**.

Отсекување гранки или дрво (види слика Ј)

- Под отсекување се подразбира отстранување на гранките од паднатото дрво или големи гранки.
- При одсекување, оставете ги поголемите, пониски гранки на коишто се потпира дрвото.
- Отстранете ги помалите гранки на едно парче.
- Бидете внимателни кога сечете гранки/гранича бидејќи може да одкокнат и да се вратат назад.
- Никогаш не користете моторна пила на скали или над висината на рамото.
- Процесот на пилање е оптимизиран ако брзината на ланецот остане константна за време на сечењето.

| Симптом | Можна причина | Помош |
|---|---|--|
| Ланецот не се мрда | Празна батерија | Наполнете ја батеријата, исто така погледнете во „Забелешки за полнење“ |
| | Уредот е неисправен | Обратете се во овластен сервис на Бош |
| | Затнат простор под СДС-капакот | Види „Одржување и чистење“. |
| | Нема масло на ланецот на пилата | Затегнете го ланецот на пилата (видете исто така „Монтирање и затегнување на ланецот на пилата“) и маслото (видете исто така „Подмачкување на ланецот на пилата“). |
| Пилата работи со прекини | Внатрешен лабав контакт | Обратете се во овластен сервис на Бош |
| | Прекинувачот (5) е расипан | Обратете се во овластен сервис на Бош |
| Ланецот е сув | Нема масло на ланецот на пилата | Подмачкајте го ланецот на пилата; погледнете исто така и за „Подмачкување“. |
| Ланецот/водилката се врели | Нема масло на ланецот на пилата | Подмачкајте го ланецот на пилата; погледнете исто така и за „Подмачкување“. |
| | Ланецот е премногу затегнат | Олабавете го ланецот на пилата, видете исто така „Монтирање и затегнување на ланецот на пилата“. |
| | Ланецот е тап | Заменете го ланецот |
| Режачот се вади, вибрира или не реже правилно | Ланецот е лабав | Олабавете го ланецот на пилата, видете исто така „Монтирање и затегнување на ланецот на пилата“. |
| | Ланецот е тап | Заменете го ланецот |
| | Ланецот е истрошен | Заменете го ланецот |
| | Запците на ланецот се свртени во погрешна насока | Ланецот монтирајте го во правилната насока |
| Јаки вибрации/бучава | Уредот е неисправен | Обратете се во овластен сервис на Бош |
| Батеријата трае прекартно | Преголемо триење поради недостаток на подмачкување | Подмачкајте го ланецот на пилата; погледнете исто така и за „Подмачкување“. |
| | Синцирот на пилата е валкан | Исчистете го ланецот |
| | Лоша техника на сечење | видете „Работа со моторна пила“ |
| | Батеријата не е сосем полна | Наполнете ја батеријата, исто така погледнете во „Забелешки за полнење“ |
| | Батеријата е чувана на температура внатрешно дозволениот температурен опсег | Оставете ја батеријата да се загрее на собна температура (во границите од 0–45 °C) |
| Ланецот се врти бавно | Празна батерија | Наполнете ја батеријата, исто така погледнете во „Забелешки за полнење“ |
| | Батеријата е чувана на температура внатрешно дозволениот температурен опсег | Оставете ја батеријата да се загрее на собна температура (во границите од 0–45 °C) |

Одржување и сервис

Одржување и чистење

► **Извадете ја батеријата од машината пред да работите на неа (на пример пред редовно одржување, замена на делови и слично), како и пред транспорт и складирање.** При невнимателно ракување со прекинувачот за вклучување/исклучување, постои опасност од повреда.

Забелешка: Следниве операции извршувајте ги редовно, за да обезбедите долготрајна и сигурна употреба на уредот.

Одржувајте ја чистотата на електричниот апарат и отворите за проветрување, за да може добро и безбедно да работите. Периодично проверувајте ја пилата за кроење за очигледни дефекти како што се лабав или оштетен синцир за пила и истрошени или оштетени компоненти.

Проверете да се поставени и прицврстени сите заштитни капаци и штитници. Пред употреба спроведете ги сите неопходни проверки и поправки.

После употреба/складирање

Ставете го капакот (13) на синцирот на шипката (15), кога не ја користите машината за сечење за да избегнете повреда. Ланецот (14) може да отапи од несакани удари и гребаници.

Пред да го складирате производот на долго време, исчистете го ланецот (14) и шипката (15), за да спречите заглавување на деловите.

Исчистете го извалканото кукиште на пилата со мека четка и чиста крпа. Не користете вода, разредувачи и полир пасти. Отстранете го сето губре, особено од отворите за ладење на моторот. Не користете машина за миеење под притисок за да ја чистите оваа пила за кроење.

Отстранете го капакот (11), водилката и (15) синцирот за пилата (14) и исчистете ги со четка за да ги отстраните остатоците.

Исчистете под покривката (11), дискот (24) и плочата од преостанатата насобрана валканшина.

Ако ја складирате пилата на подолг период, исчистете го ланецот (14) и плочата (15). Оставајте ја пилата за кроење со маската на синцирот (13) на безбедно и суво место, недостапно за деца.

Не ставајте други предмети врз пилата.

Чувајте ја пилата за кроење подалеку од јаки извори на топлина за време додека складирана како и при употребата.

Чувајте ја пилата на безбедно, суво место вон дофат на деца.

Не менувајте го овој производ. Неовластените модификации можат да ја расипат безбедноста на Вашиот производ и можат да ја зголемат бучавата и вибрациите.

Замена и острење на ланецот на пилата

- Ланецот на пилата може да стане затапи ако се користи долго време или ако дојде во контакт со други предмети освен од дрво.
- Потребен е остар ланец за пила за оптимални перформанси и безбедност.
- Никогаш не острете го ланецот сами, дури иако имате искуство во тоа.
- Заменете го ланецот за пила со нов ланец од дополнителна опрема Bosch или нека го наостри ланецот стручно лице.

Сервисна служба и совети при користење

Сервисната служба ќе одговори на Вашите прашања во врска со поправката и одржувањето на Вашиот производ како и резервните делови. Ознаки за експлозија и информации за резервните делови исто така ќе најдете на: www.bosch-pt.com

Тимот за советување при користење на Bosch ќе ви помогне доколку имате прашања за нашите производи и опрема.

За сите прашања и нарачки на резервни делови, Ве молиме наведете го 10-цифрениот број од спецификационата плочка на производот.

Северна Македонија

Д.Д.Електрис
Сава Ковачевик 47Њ, број 3
1000 Скопје
Е-пошта: dimce.dimcev@servis-bosch.mk
Интернет: www.servis-bosch.mk
Тел./факс: 02/ 246 76 10
Моб.: 070 595 888

Д.П.Т.У “РОЈКА”
Јани Лукровски бб; Т.Ц Автокоманда локал 69
1000 Скопје
Е-пошта: servisrojka@yahoo.com
Тел: +389 2 3174-303
Моб: +389 70 388-520, -530

Дополнителни адреси на сервиси може да најдете под:

www.bosch-pt.com/serviceaddresses

Транспорт

Препорачаните литиум-јонски батерии подлежат на барањата на Законот за опасни материјали. Батериите може да се транспортираат само од страна на корисникот, без потреба од дополнителни квалификации.

При пренос на истите од страна на трети лица (на пр. воздушен транспорт или шпедиција) неопходно е да се внимава на специјалните напомени на амбалажата и ознаките. Во таков случај, при подготовката на пратката мора да се повика експерт за опасни супстанции.

Транспортирајте ги батериите само доколку кукиштето е неоштетено. Залепете ги отворените контакти и спакувајте ја батеријата на тој начин што нема да се движи во амбалажата. Ве молиме внимавајте на евентуалните дополнителни национални прописи.

Отстранување



Електричните уреди, батериите, опремата и амбалажите треба да се сортираат за повторна употреба.



Не фрлајте ги уредите и батериите во домашната канта за губре!

Само за земјите од ЕУ:

Според европската регулатива 2012/19/EU електричните апарати што се вон употреба и дефектните или искористените батерии според регулативата 2006/66/ЕС мора одделно да се соберат и да се рециклираат за повторна употреба.

Доколку се отстрануваат неправилно, електричната и електронската опрема може да имаат штетни влијанија врз животната средина и здравјето на луѓето поради можното присуство на опасни материји.

Батерији:**Литиум-јонски:**

Ве молиме внимавајте на напомените во делот Транспорт (види „Транспорт“, Страница 248).

Srpski

Bezbednosne napomene

Objašnjenja simbola



Pročitajte uputstvo za rad.



Opšte uputstvo o opasnosti.



Ne koristiti na kiši.



Testeru za grane uvek držite sa obe ruke.



Pazite na povratni udarac testere za grane i izbegavajte testerisanje vrhom mača.



Držite šake podalje od pokretnog lanca.



Nosite zaštitu za oči i zaštitu za sluh.



Nosite zaštitne rukavice.



UPOZORENJE: Pre radova održavanja odvojite akumulator.

Opšte sigurnosne napomene za električne alate

⚠ UPOZORENJE Pročitajte sva sigurnosna upozorenja, uputstva, ilustracije i specifikacije isporučene uz ovaj električni alat. Propusti u pridržavanju svih dolenađenih uputstava mogu imati za posledicu električni udar, požar i/ili teške povrede.

Čuvajte sva upozorenja i uputstva za buduću upotrebu.

Pojam „električni alat“ upotrebljen u upozorenjima odnosi se na električne alate sa pogonom na struju (sa kablom) i na električne alate sa akumulatorskim pogonom (bez kabla).

Sigurnost radnog područja

- ▶ **Držite vaše radno područje čisto i dobro osvetljeno.** Nered ili neosvetljena radna područja mogu voditi nesrećama.
- ▶ **Ne radite sa električnim alatom u okolini ugroženoj eksplozijom, u kojoj se nalaze zapaljive tečnosti, gasovi ili prašina.** Električni alati stvaraju varnice koje mogu zapaliti prašinu ili isparenja.
- ▶ **Držite podalje decu i druge osobe za vreme korišćenja električnog alata.** Stvari koje vam odvrćaju pažnju mogu dovesti do gubitka kontrole.

Električna sigurnost

- ▶ **Priključni utikač električnog alata mora odgovarati utičnici. Utikač ne sme nikako da se menja. Ne upotrebljavajte adaptere utikača zajedno sa električnim alatima zaštićenim uzemljenjem.** Nemodifikovani utikači i odgovarajuće utičnice smanjuju rizik od električnog udara.
- ▶ **Izbegavajte kontakt telom sa uzemljenim površinama kao što su cevi, radijatori, šporeti i frižideri.** Postoji povećani rizik od električnog udara ako je vaše telo uzemljeno.
- ▶ **Držite električni alat što dalje od kiše ili vlage.** Prodor vode u električni alat povećava rizik od električnog udara.
- ▶ **Kabl ne koristite u druge svrhe. Nikada ne koristite kabl za nošenje električnog alata, ne vucite ga i ne izvlačite ga iz utičnice. Držite kabl dalje od vreline, ulja, oštih ivica ili pokretnih delova.** Oštećeni ili umršeni kablovi povećavaju rizik od električnog udara.
- ▶ **Ako sa električnim alatom radite na otvorenom, upotrebljavajte samo produžne kablove koji su pogodni za upotrebu na otvorenom.** Upotreba kabla pogodnog za upotrebu na otvorenom smanjuje rizik od električnog udara.
- ▶ **Ako ne možete da izbegnete rad sa električnim alatom u vlažnoj okolini, koristite zaštitni uređaj diferencijalne struje (RCD).** Upotreba zaštitnog uređaja diferencijalne struje smanjuje rizik od električnog udara.

Sigurnost osoblja

- ▶ **Budite pažljivi, pazite na to šta radite i postupajte razumno tokom rada sa vašim električnim alatom. Ne koristite električni alat ako ste umorni ili pod uticajem droge, alkohola ili lekova.** Momenat nepažnje kod upotrebe električnog alata može rezultirati ozbiljnim povredama.
- ▶ **Nosite ličnu zaštitnu opremu. Uvek nosite zaštitne naočare.** Nošenje zaštitne opreme, kao što je maska za prašinu, sigurnosne cipele koje ne klizu, zaštitni šlem ili zaštita za sluh, zavisno od vrste i upotrebe električnog alata, smanjuje rizik od povreda.
- ▶ **Izbegavajte nenamerno puštanje u rad. Uverite se da je električni alat isključen, pre nego što ga priključite na struju i/ili na akumulator, uzmete ga ili nosite.** Nošenje električnog alata sa prstom na prekidaču ili

priključivanje na struju uključenog električnog alata vodi do nesreće.

- ▶ **Uklonite bilo kakve ključeve za podešavanje ili ključeve za zavrtnjeve, pre nego što uključite električni alat.** Ostavljanje ključa za zavrtnjeve ili ključa prikačenog na rotirajući deo električnog alata može rezultirati ličnom povredom.
- ▶ **Izbegavajte neprirodno držanje tela. Pobrinite se uvek da stabilno stojite i u svako doba održavajte ravnotežu.** Ovo omogućava bolje upravljanje električnim alatom u neočekivanim situacijama.
- ▶ **Nosite pogodnu odeću. Ne nosite široku odeću ili nakit. Držite kosu i odeću dalje od pokretnih delova.** Pokretni delovi mogu zahvatiti široku odeću, nakit ili dugu kosu.
- ▶ **Ako mogu da se montiraju uređaji za usisavanje i skupljanje prašine, uverite se da li su priključeni i upotrebljeni kako treba.** Usisavanje prašine može smanjiti rizike koji su povezani sa prašinom.
- ▶ **Ne dozvolite da pouzdanje koje ste stekli čestom upotrebom alata utiče na to da postanete neoprezni i da zanemarite sigurnosne principe za upotrebu alata.** Neoprezno delovanje može prouzrokovati teške povrede u deliću sekunde.

Upotreba i briga o električnim alatima

- ▶ **Ne preopterećujte aparat. Upotrebljavajte električni alat koji je pogodan za vaš zadatak.** Odgovarajući električni alat radi bolje i sigurnije tempom za koji je projektovan.
- ▶ **Ne koristite električni alat čiji je prekidač u kvaru.** Svaki električni alat koji se ne može kontrolisati prekidačem je opasan i mora se popraviti.
- ▶ **Izvućite utikač iz utičnice i/ili izvadite akumulatorsku bateriju iz električnog alata, ukoliko je to moguće, pre nego što izvršite bilo kakva podešavanja, promenu pribora ili pre nego što uskladištite električni alat.** Takve preventivne sigurnosne mere smanjuju rizik od slučajnog pokretanja električnog alata.
- ▶ **Čuvajte nekorišćene električne alate izvan dometa dece i ne dozvoljavajte korišćenje alata osobama koje ne poznaju isti ili nisu pročitale ova uputstva.** U rukama neobučениh korisnika električni alati postaju opasni.
- ▶ **Održavajte električni alat i pribor. Proverite da li pokretni delovi aparata besprekorno funkcionišu i da li su dobro povezani, da li su delovi možda polomljeni ili su tako oštećeni da je ugroženo funkcionisanje električnog alata. Pre upotrebe popravite alat ukoliko je oštećen.** Mnoge nesreće su prouzrokovane lošim održavanjem električnih alata.
- ▶ **Održavajte alate za sečenje oštre i čiste.** Sa adekvatno održanim alatom za sečenje sa oštrim sečivima manja je verovatnoća da će doći do zapinjania i upravljanje je jednostavnije.
- ▶ **Upotrebljavajte električni alat, pribor, alate koji se umeću itd. prema ovim uputstvima. Obratite pažnju**

pritom na uslove rada i posao koji morate obaviti.

Upotreba električnog alata za namene drugačije od predviđenih može voditi opasnim situacijama.

- ▶ **Održavajte drške i prihvatne površine suvim, čistim i bez ostataka ulja ili masnoće.** Klizave drške ili prihvatne površine ne omogućavaju bezbedno rukovanje i upravljanje alatom u neočekivanim situacijama.

Upotreba i briga o alatu na akumulatorski pogon

- ▶ **Punite samo u aparatima za punjenje, koje je preporučio proizvođač.** Punjač koji je pogodan za jednu vrstu akumulatorske baterije može stvoriti rizik od požara ako se koristi za drugačiju akumulatorsku bateriju.
- ▶ **Upotrebljavajte električni alat samo zajedno sa akumulatorskim baterijama namenjenim za njih.** Upotreba bilo kojih drugih akumulatorskih baterija može stvoriti rizik od povrede ili požara.
- ▶ **Držite nekorišćenu akumulatorsku bateriju dalje od drugih metalnih objekata, poput kancelarijskih spajalica, novčića, ključeva, eksera, zavrtnja ili drugih malih metalnih predmeta, koji mogu prouzrokovati povezivanje jednog terminala sa drugim.** Kratak spoj između baterijskih terminala može prouzrokovati opekotine ili požar.
- ▶ **Kod pogrešne primene iz akumulatorske baterije može biti izbačena tečnost. Izbegavajte kontakt sa njom. Kod slučajnog kontakta isperite sa vodom. Ako tečnost dospe u oči, potražite i dodatnu lekarsku pomoć.** Tečnost iz akumulatora može prouzrokovati iritaciju ili opekotine.
- ▶ **Ne koristite akumulatorsku bateriju ili alat koji je oštećen ili modifikovan.** Oštećene ili modifikovane akumulatorske baterije mogu se ponašati nepredvidivo, što može rezultirati požarom, eksplozijom ili povredom.
- ▶ **Ne izlažite akumulatorsku bateriju ili alat vatri ili visokim temperaturama.** Izlaganje vatri ili temperaturama iznad 130 °C može prouzrokovati eksploziju.
- ▶ **Pridržavajte se svih uputstava u vezi sa punjenjem i ne punite akumulatorsku bateriju ili alat izvan temperaturnog opsega naznačenog u uputstvima.** Nepropisno punjenje ili punjenje na temperaturama izvan naznačenog opsega može oštetiti akumulatorsku bateriju i povećati rizik od požara.

Servisiranje

- ▶ **Neka vam vaš električni alat popravljaju samo kvalifikovano osoblje, koristeći samo originalne rezervne delove.** Ovo će osigurati očuvanje bezbednosti električnog alata.
- ▶ **Nikada ne servisirajte oštećene akumulatorske baterije.** Servisiranje akumulatorskih baterija treba da vrše isključivo proizvođač ili ovlašćeni serviseri.

Bezbednosne napomene za testeru za grane

- ▶ **Kada testera za grane radi, držite sve delove tela podalje od lanca testere. Pre pokretanja testere za grane uverite se u to da lanac testere ništa ne**

dotiruje. Prilikom rada sa testerom za grane jedan trenutak nepažnje može uzrokovati da lanac testere zahvati odeću ili delove tela.

- ▶ **Alat je predviđen za upotrebu sa dve ruke. Držite testeru za grane uvek jednom rukom za zadnju dršku i drugom rukom za dodatnu dršku. (vidi sliku F)**
- ▶ **Držite testeru za grane samo za izolovane površine za držanje jer lanac testere može da dođe u kontakt sa sakrivenim električnim vodovima.** Kontakt lanca testere sa vodom pod naponom može da dovede pod napon metalne delove uređaja i da uzrokuje električni udar.
- ▶ **Nosite zaštitu za oči. Preporučuje se dodatna zaštitna oprema za sluh, glavu, ruke, noge i stopala.** Odgovarajuće zaštitno odelo smanjuje opasnost od povreda usled opijijaka koji lete okolo i slučajnog dodirivanja lanca testere.
- ▶ **Ne radite sa testerom za grane na stablu, na merdevinama, sa krova ili sa nestabilnog oslonca.** Takav rad testere za grane može da uzrokuje teške povrede.
- ▶ **Uvek zauzmite stabilan položaj tela i koristite testeru za grane samo ako stojite na čvrstoj, bezbednoj i ravnoj podlozi.** Klizava podloga ili nestabilne površine stajanja mogu da uzrokuju gubitak ravnoteže ili gubitak kontrole nad testerom za grane.
- ▶ **Prilikom rezanja napete grane računajte na to da se ona može odbiti nazad.** Kada se napetost u drvenim vlaknima oslobodi, napeta grana može da udari rukovaoca i/ili testera za grane može da se otme kontroli.
- ▶ **Budite posebno pažljivi pri rezanju šikare i mladih stabala.** Tanak materijal se može zaplesti u lancu testere i udariti vas ili izbaciti iz ravnoteže.
- ▶ **Isključenu testeru za grane nosite za zadnju dršku, a lanac testere usmeren prema napred. Prilikom transporta ili čuvanja testere za grane uvek natakните pokrov lanca.** Brižljivo ophođenje sa testerom za grane smanjuje verovatnoću slučajnog kontakta sa pokretnim lancem testere.
- ▶ **Sledite uputstva za podmazivanje, zatezanje lanca i zamenu mača i lanca.** Nepravilno zategnut ili podmazan lanac može da se otkine ili da poveća rizik od povratnog udara.
- ▶ **Testerite samo drvo. Testeru za grane ne upotrebljavajte za radove za koje ona nije namenjena. Primer: Ne koristite testeru za grane za testiranje metala, plastike, zidova ili građevinskih materijala koji nisu od drveta.** Upotreba testere za grane za radove za koje nije namenjena može da uzrokuje opasne situacije.
- ▶ **Ova testera za grane nije predviđena za obaranje drveća.** Upotreba testere za grane za druge radove koji nisu predviđeni može da uzrokuje teške povrede rukovaoca ili posmatrača.
- ▶ **Pridrđavajte se svih uputstava kada uklanjate zaglavljani materijal, spremate ili održavajte testeru**

za grane. Postarajte se da je prekidač isključen i da je akumulator izvađen.

- ▶ **Uzroci i izbegavanje povratnog udara:**
 - Povratni udarac može nastati kada vrh vodilice dodirne neki predmet ili ako se drvo savine i lanac testere zaglavi u procepu.
 - Dodir sa vrhom vodilice može u nekim slučajevima uzrokovati neočekivanu reakciju usmerenu unazad, pri kojoj će vodilica odskočiti prema gore i u pravcu rukovaoca.
 - Zaglavljivanje lanca testere na gornjoj ivici vodilice može vodilicu brzo odbiti nazad u pravcu rukovaoca.
 - Svaka od tih reakcija može uzrokovati na to da izgubite kontrolu nad testerom i teško se povredite. Nemojte se pouzdati isključivo na bezbednosne uređaje ugrađene u testeri za grane. Kao korisnik testere za grane trebali biste preduzeti razne mere da biste mogli da radite bez nezgoda i povreda.
- Povratni udarac je posledica pogrešne ili nepravilne upotrebe testere za grane. On se može sprečiti prikladnim merama opreza, kao što je u opisano u nastavku:
- ▶ **Čvrsto držite testeru sa obe ruke, obuhvatajući palcem i prstima dršku testere za grane. Postavite telo i ruke u položaj u kojem možete da izdržite sile povratnog udara.** Ako se preduzmu prikladne mere, rukovalac može da izdrži sile povratnog udara. Nikada ne puštajte testeru za grane.
- ▶ **Izbegavajte abnormalan položaj tela i ne testerite iznad visine ramena.** Na taj način se izbegava nenameran kontakta sa vrhom vodilice i omogućava se bolja kontrola nad testerom za grane u neočekivanim situacijama.
- ▶ **Uvek upotrebljavajte rezervne vodilice i lance testere koje je propisao proizvođač.** Pogrešne rezervne vodilice i lanci testere mogu uzrokovati otkidanje lanca ili povratni udarac.
- ▶ **Pridrđavajte se uputstava proizvođača za oštrenje i održavanje lanca testere.** Suviše niski graničnici za dubinu povećavaju sklonost ka povratnom udarcu.

Dodatne bezbednosne napomene

- ▶ **Ovaj električni alat nije namenjen za to da ga koriste osobe (uključujući decu) sa smanjenim fizičkim, osetilnim ili duševnim sposobnostima ili nedovoljnim iskustvom i/ili znanjem, osim ako nisu pod nadzorom osobe koja je odgovorna za njihovu bezbednost ili su od nje dobili uputstva o tome kako koristiti električni alat.** Decu bi trebalo nadzirati da biste bili sigurni da se ne igrāju električnim alatom.
- ▶ **Proverite da li su montirane sve zaštitne naprave i drške kod upotrebe uređaja.** Nikada ne pokušavajte da stavite u pogon nepotpuno montiran uređaj ili uređaj sa nedozvoljenim izmenama.
- ▶ Uvek pazite da je lanac u pravilnom položaju. Pogrešno pozicionirani lanac može uzrokovati lom lanca, povratni udarac i/ili povrede.

- ▶ Prilikom rada sa testerom za grane uvek nosite izdržljive duge radne pantalone.
- ▶ **Ova testera za grane nije prikladna za rezove koji se izvršavaju odozdo prema gore.** Upotreba testere za grane za radove za koje ona nije namenjena može da uzrokuje opasne situacije.

Sigurnosne napomene i napomene za optimalno rukovanje akumulatorom

- ▶ **Proverite da li je proizvod isključen pre ulaganja akumulatora.** Ulaganje akumulatora u uključen proizvod može da uzrokuje nesreće.
- ▶ **Koristite samo akumulatore firme Bosch predviđene za ovaj baštenski uređaj.** Upotreba drugih akumulatora može da uzrokuje povrede i opasnost od požara.
- ▶ **Ne otvarajte bateriju.** Postoji opasnost od kratkog spoja.



Zaštitite akumulator od toplote (na primer i od trajnog sunčevog zračenja), vatre, vode i vlage. Postoji opasnost od eksplozija.



- ▶ **Kada uređaj ne koristite, akumulator koji se ne koristi držite podalje od spjalica, novčića, ključeva, eksera i zavrtnja ili drugih malih metalnih predmeta koji bi mogli da uzrokuju premošćivanje kontakata.** Kratki spoj između kontakata akumulatora može uzrokovati opekotine ili požar.
- ▶ **Kod oštećenja i nestručne upotrebe akumulatora mogu izlaziti pare.** Dovodite sveži vazduh i potražite kod tegoba nekog lekara. Pare mogu nadražiti disajne puteve.
- ▶ **Koristite akumulator samo sa proizvodima ovog proizvođača.** Samo tako se akumulator štiti od opasnog preopterećenja.
- ▶ **Baterija može da se ošteti oštrim predmetima, kao npr. ekserima ili odvijačima zavrtnjeva ili usled dejstva neke spoljne sile.** Može da dođe do internog kratkog spoja i akumulatorska baterija može da izgori, dimi, eksplodira ili da se pregreje.
- ▶ **Ne prespajajte akku kratko.** Postoji opasnost od eksplozija.
- ▶ Zaštitite akumulator od vlage i vode.
- ▶ Čuvajte baštenski uređaj i akumulator samo u rasponu temperature od -20°C do 50°C . Ne ostavljajte akumulator npr. leti u automobilu.
- ▶ Čistite povremeno proreze za ventilaciju akumulatora sa mekom, čistom i suvom četkicom.

Simboli

Sledeći simboli su važni za čitanje i razumevanje uputstva za upotrebu. Zapamtite simbole i njihovo značenje. Pravilno tumačenje simbola pomaže vam da bolje i sigurnije koristite proizvod.

| Simbol | Značenje |
|--------|--|
| | Pažljivo proverite da na području na kom treba koristiti baštenski uređaj nema divljih i domaćih životinja. Divlje i domaće životinje mogu se povrediti tokom rada mašine. Temeljito proverite područje upotrebe mašine i uklonite sve kamenje, granje, žice, kosti i strane predmete. |
| | Nosite zaštitu za glavu ako postoji opasnost da padajuće grane mogu da uzrokuju povrede. |
| | Držite decu i druga lica podalje za vreme korišćenja uređaja. U slučaju otklona možete da izgubite kontrolu nad uređajem. |
| | Pravac kretanja |
| | Pravac reakcije |
| | Masa |
| | Uključivanje |
| | Isključivanje |
| | Dozvoljena radnja |
| | Zabranjena radnja |
| CLICK! | Čujni zvuk |
| | Pribor/rezervni delovi |

Opis proizvoda i rada



Pročitajte sve bezbednosne napomene i sva uputstva. Nepridržavanje bezbednosnih napomena i uputstava može da uzrokuje električni udar, požar i/ili teške povrede.

Molimo pogledajte slike na zadnjem delu uputstva za upotrebu.

Upotreba prema svrsi

Proizvod je namenjen za kućnu upotrebu, za testerisanje drva kao što su granje, daske, drvene grede itd. u blizini tla. Rezovi se mogu testerisati u pravcu ili poprečno na vlakna. Ovaj električni alat nije pogodan za testerisanje mineralnih materijala i gips ploča.

Ovaj električni alat nije pogodan za testerisanje odozdo prema gore, uronjene rezove i za obaranje drveća.

Ovim električnim alatom mora da se rukuje sa dve ruke tokom upotrebe.

Obim isporuke

Pažljivo izvadite uređaj iz pakovanja i proverite da li su sledeći delovi kompletni:

- Testera za grane
- Pokrov
- Lanac testere
- Mač
- Pokrov lanca
- Ulje za lance testere (50 ml)
- Uputstvo za upotrebu

Akumulator i punjač su sadržani kod nekih izvedbi.

Ako delovi nedostaju ili su oštećeni, molimo obratite se distributeru.

Komponente sa slike

Označavanje brojevima prikazanih komponenata odnosi se na prikaz električnog alata na grafičkoj stranici.

- | | |
|--|---|
| <ul style="list-style-type: none"> (1) Štitnik lanca (2) Točak za zatezanje (3) Dodatna drška (4) Blokada uključivanja prekidača za uključivanje/isključivanje (5) Prekidač za uključivanje/isključivanje | <ul style="list-style-type: none"> (6) Zadnja drška (7) Držak akumulatora (8) Pokazivač stanja punjenja akumulatora (9) Zaštita za ruke (10) Izlaz strugotina (11) Pokrov (12) Stezna glava (14) Lanac testere (13) Pokrov lanca (15) Mač (16) Akumulator^{a)} (17) Punjač^{a)} (18) Serijski broj (19) Simbol pravca kretanja i pravca rezanja (20) Magnet (21) Klin za pričvršćivanje (22) Vodilica mača (23) Klin za zatezanje lanca (24) Lančanik (25) Taster za deblokiranje akumulatora |
|--|---|

a) Prikazan ili opisan pribor ne spada u standardni obim isporuke.

Tehnički podaci

| Testera za grane | | EasyChain 18V-15-7 |
|---|-----|---|
| Broj artikla | | 3 600 HB8 9.. |
| Brzina lanca u praznom hodu | m/s | 6,95 |
| Dužina mača | mm | 150 |
| Kapacitet testerisanja | mm | 130 |
| Zatezanje lanca bez alata (SDS) | | ● |
| Tip lanca testere | | 325" – 80BX |
| Debljina pogonskog članka | mm | 1,1 (0,043") |
| Masa prema postupku EPTA 01:2014 ^{A)} | | |
| – bez akumulatora | kg | 1,3 |
| – sa akumulatorom | kg | 1,7 (1,5 Ah) – 2,0 (6,0 Ah) |
| Serijski broj | | Vidi serijski broj (tipsku pločicu) na proizvodu |
| Preporučena temperatura okruženja prilikom punjenja | °C | 0... +35 |
| Dozvoljena temperatura okoline kod skladištenja | °C | -20... +50 |
| Dozvoljena temperatura okoline kod rada ^{B)} | °C | 0... +40 |
| Tip akumulatora | | PBA 18V...W- 1,5 Ah, 2,0 Ah, 2,5 Ah, 4,0 Ah, 6,0 Ah |

A) Zavisi od upotrebene akumulatorske baterije

B) Ograničena snaga pri temperaturama < 0 °C.

Informacije o buci/vibracijama

EasyChain 18V-15-7

Vrednosti emisije buke su utvrđene prema **EN 62841-4-1**

A-vrednovani nivo buke uređaja iznosi tipično:

| | | |
|--------------------|-------|------------|
| – Nivo snage zvuka | dB(A) | 80 |
| – Nivo snage zvuka | dB(A) | 88 |
| – Nesigurnost K | dB | 3,0 |

Nosite zaštitu za sluh!

Ukupne vrednosti vibracija ah (zbir vektora triju pravaca) i nesigurnost K su utvrđeni prema **EN 62841-4-1**

| | | |
|------------------------------------|---------|------------|
| – Vrednost emisije vibracija a_h | m/s^2 | 4,0 |
| – Nesigurnost K | m/s^2 | 1,5 |

Navedene ukupne vrednosti vibracija i navedene vrednosti emisije buke su izmerene prema normiranom postupku testiranja i mogu da se koriste za upoređivanje jednog električnog alata sa drugim.

Navedene ukupne vrednosti vibracija i navedene vrednosti emisije buke mogu da se koriste i za preliminarnu procenu opterećenja.

Emisije vibracija i buke tokom stvarne upotrebe električnog alata mogu da odstupaju od navedenih vrednosti, zavisno od načina upotrebe električnog alata, a naročito načinu obrade obratka; ako je potrebno, definišite bezbednosne mere za zaštitu rukovaoca koje se temelje na proceni izloženosti vibracijama tokom stvarnih uslova upotrebe (pri tome treba uzeti u obzir sve udele radnih ciklusa, na primer vremena u kojima je električni alat isključen i vremena u kojima je on uključen, ali radi bez opterećenja).

Montaža

Stavljanje/vađenje akumulatora (vidi sliku D)

Napomena: Upotreba neprikladnih akumulatora može da uzrokuje nepravilnosti ili oštećenje uređaja.

Uložite napunjen akumulator **(16)**. Proverite da li je akumulator potpuno uložen.

Radi vađenja akumulatora **(16)** iz uređaja pritisnite tipku za deblokiranje akumulatora **(25)** i izvucite akumulator.

Napuniti akumulator

- ▶ **Obратите pažnju na napon mreže ! Napon strujnog izvora mora biti usaglašen sa podacima na tipskoj tablici aparata za punjenje. Aparati za punjenje označeni sa 230 V mogu da rade i sa 220 V.**

Akumulator je opremljen sa kontrolom temperature, koja omogućava (dozvoljava) punjenje samo u područje između 0 °C i 35 °C. Na taj način se postiže dugačak vek trajanja akumulatora.

Napomena: Akumulator se isporučuje delimično napunjen. Da biste obezbedili punu snagu akumulatora, pre prve upotrebe potpuno napunite akumulator u punjaču.

Litijum-jonski akumulator može uvek da se puni, a da ne skрати njegov vek trajanja. Prekidanje postupka punjenja ne šteti akumulatoru.

Litijum-jonski akumulator je zaštićen od dubinskog pražnjenja sistemom „Electronic Cell Protection (ECP)“. Kada se akumulator isprazni, zaštitni sklop isključuje proizvod: Baštenski uređaj više ne radi.

Nakon automatskog isključivanja proizvoda više ne pritiskajte prekidač za uključivanje/isključivanje.

Akumulator se može oštetiti.

Obратите pažnju na napomene za uklanjanje akumulatorskih baterija na otpad.

Punjenje

Postupak punjenja počinje kada se mrežni utikač punjača utakne u utičnicu i akumulator **(16)** se stavi u punjač.

Zbog inteligentnog postupka punjenja stanje punjenja se automatski prepoznaje i zavisno od temperature i napona akumulatora bira se optimalna struja punjenja.

Na taj način se čuva akumulator i ostaje uvek potpuno napunjen kada je u punjaču.

Montaža i zatezanje lanca testere (vidi slike B1 – B7)

- ▶ **Za montažu nisu potrebni alati.**
- ▶ **Za vreme rada redovito proveravajte zategnutost lanca.** Upotreba testere za grane sa pogrešno izravnanim ili pogrešno zategnutim lancem može da uzrokuje lom lanca, povratni udarac i/ili povrede.
- ▶ **Posebno kod novih lanaca testere na početku se mora računati sa većim proširenjem.**
- ▶ **Ne zatežite lanac testere ako je jako zagrejan, jer će se posle hlađenja stegnuti i tako zategnut nalegati na mač.**
- ▶ **Koristite samo lance testere sa debljinom pogonskog članka (širinom žleba) od 1,1 mm.**
 - Položite testeru za grane na ravnu površinu.
 - Proverite da li je točak za zatezanje **(2)** potpuno okrenut nalevo.

- Utaknite lanac testere (14) u prorez mača (15). Pazite pritom na ispravan pravac kretanja, uporedite lanac testere sa simbolom pravca kretanja i rezanja (19).
- Postavite mač (15) na klin za pričvršćivanje (21) i položite članke lanca oko lančanika (24).
- Proverite da li su svi delovi dobro postavljeni i držite mač sa lancem testere u tom položaju. Upotrebite magnete (20) kao dodatnu potporu kod izravnavanja vodilice lanca.
- Okrećite točak za zatezanje lanca (2) nadesno dok se lanac delimice ne zategne.
- Postavite SDS poklopac (11) i okrećite dugme za zatezanje (12) nadesno dok se poklopac delimice ne osigura.
- Okrećite točak za zatezanje lanca (2) nadesno (+) dok se ne postigne ispravna zategnutost lanca. Lanac testere (14) je ispravno zategnut ako možete da ga podignete oko 2–3 mm.
- Kada se postigne ispravna zategnutost, okrećite dugme za zatezanje (12) nadesno dok se ono ne uglati, a zatim preklonite stremen na dugmetu za zatezanje (12) prema dole. Vodilica lanca je fiksirana u podešenom položaju. Ne okrećite točak za zatezanje (2) dalje.
- Ukoliko je lanac suviše jako napet, sklopite stremen na glavi za zatezanje (12) prema gore i okrenite ga delimice nalevo. Okrenite točak za zatezanje u pravcu (-) i ponovite korake za zatezanje.

Podmazivanje lanca testere (vidi sliku C)

Lanac testere se za vreme rada ne podmazuje automatski uljem za lance.

Pre svake upotrebe proverite lanac testere i ručno nanesite ulje.

Rad testere za grane bez ulja za lance može da ošteti testeru za grane.

Vek trajanja lanca testere i učinak rezanja zavise od optimalnog podmazivanja.

Napomena: Da bi se sprečilo oštećenje testere za grane, koristite isključivo biološki razgradivo mazivo za lance (prema RAL-UZ48). Nikada ne koristite reciklirano ili staro ulje. U slučaju upotrebe nedozvoljenog ulja prestaje važenje garancije.

Nanošenje ulja na lanac testere:

- Izvadite akumulator pre nego što podmažete lanac.
- Uvek nosite rukavice kada nanosite ulje na lanac testere.
- Položite testeru za grane na pogodnu površinu, sa poklopcem (11) prema gore.
- Nanesite ulje na područje između mača i lanca testere.
- Ponovo stavite akumulator. Nakratko uključite testeru za grane da bi se ulje jednoliko rasporedilo po vodilici i lancu testere.

Rad

Uključivanje/isključivanje (vidi sliku E)

Uključivanje

Skinite poklopac panca (13) i stavite napunjeni akumulator. Držite testeru za grane sa obe ruke, jednom rukom za zadnju dršku (6) i drugom rukom za dodatnu dršku (3).

Pritisnite blokadu uključivanja (4), a zatim prekidač za uključivanje/isključivanje (5).

Kada se lanac testere (14) pokrene, pustite blokadu uključivanja (4).

Isključivanje

Pustite prekidač za uključivanje/isključivanje (5), lanac testere (14) će se zaustaviti.

Ako se lanac testere (14) ne zaustavi nakon što ste pustili prekidač za uključivanje/isključivanje (5), obratite se Bosch korisničkoj službi.

Izvadite akumulator i natakните poklopac lanca (13).

Rad sa testerom za grane

- ▶ Pre upotrebe uvek pročitajte uputstvo za upotrebu i bezbednosne napomene.
- ▶ Mašinu nikada ne koristite sa neispravnim zaštitnim uređajima ili bez zaštitnih uređaja, kao što su npr. zaštita od pokretnog lanca testere.
- ▶ Uvek proverite stanje testere za grane i lanca. Da li je lanac testere podmazan uljem? Pogledajte odeljak "Podmazivanje lanca testere". Koristite testeru za grane samo ako je ona ispravna. Ne vršite izmene na testeru za grane.
- ▶ Uvek proverite da li je testera za grane pravilno montirana, pogledajte odeljak "Montaža i zatezanje lanca testere".
- ▶ Proverite da li je štitnik lanca pravilno postavljen ispred pokretnog lanca testere. Ako je štitnik lanca ispred pokretnog lanca testere neispravan i ne vraća se u normalni položaj, obratite se Bosch korisničkoj službi.
- ▶ Uvek nosite pogodnu odeću i ličnu zaštitnu opremu.
- ▶ Nosite zaštitne naočare, zaštitu za sluh i zaštitne rukavice. Pogodna odeća smanjuje opasnost od povreda usled izbačenog sečenog materijala i nenamernog dodirivanja lanca testere.
- ▶ Uvek pazite da u okruženju nema prepreka i posmatrača.
- ▶ Testeru za grane uvek koristite na stabilnoj, ravnoj podlozi. Testeru za grane uvek koristite u dobrim svetlosnim uslovima.
- ▶ Testeru za grane nikada ne koristite na merdevinama ili iznad visine ramena.
- ▶ Nikad ne posežite predaleko i ne radite ispruženih ruku.
- ▶ Testeru za grane uvek čvrsto držite sa obe ruke.

- ▶ **Budite pažljivi sa uljem na prihvatnim površinama i rukavicama.**
- ▶ **Prilikom rezanja premazanog drva koristite masku protiv prašine.**
- ▶ **Proverite da u području rezanja nema električnih kablova.**

Opšte ponašanje (vidi sliku G)

- Prvi korisnici bi trebali da vežbaju rezanje trupaca na stalku za testerisanje.
- Držite testeru za grane pored tela sa dominantnom rukom.
- Pokretni štitnik lanca **(1)** postavljen je radi zaštite dodatne drške. Taj štitnik se pomera prema gore kada alat reže kroz drvo. Nakon rezanja štitnik lanca **(1)** vraća se u početni položaj.
- Lanac testere mora pre kontakta sa drvom da radi punom brzinom.
- Prilikom testerisanja ne pritišćite silom lanac testere, nego ga pustite da radi.
- Izvadite testeru za grane iz procepa samo kada lanac testere radi.
- Oprez na kraju testerisanja. Kada se testera za lance oslobodi, neočekivano se menja sila težine. Postoji opasnost od povreda nogu i stopala.

Povratni udarac testere (vidi sliku H)

Nikad ne skidajte i ne menjajte štitnik lanca! Testera je opremljena štitnikom ispred pokretnog lanca testere da bi se sprečio povratni udarac ako vrh testere slučajno udari u drvo.

Pod povratnim udarcem testere podrazumeva se iznenadni udarac uvis i unazad u radu testere za grane, koji može nastati kod dodira vrha mača sa materijalom koji se testeriše ili kod lanca koji zapinje.

Ako se pojavi povratni udarac testere, testera za grane reaguje na nepredviđen način i može uzrokovati teške povrede kod rukovaoca ili osoba koje stoje u području testere.

Bočni rezovi, kosi i uzdužni rezovi moraju se vršiti krajnje pažljivo, u opasnim situacijama pustite prekidač za uključivanje/isključivanje **(5)** da biste izbegli povrede.

Za izbegavanje povratnog udarca testere:

- Postavite testeru za grane što je moguće položenije.
- Nikada ne radite sa proširenim ili jako istrošenim lancem testere.
- Zamenite tupi lanac testere.
- Ne testerišite nikada iznad visine ramena.
- Nikada ne testerišite sa vrhom mača.
- Testeru za grane uvek čvrsto držite sa obe ruke.
- Upotrebjavajte samo od Boscha dozvoljene lance testere sa prigušenjem povratnih udara.
- Pazite na ispravnu zategnutost lanca.

Rezanje trupaca/drva za gorenje (vidi slike I1 i I2)

- Za testerisanja trupaca koristite stalak za testerisanje koji stoji na ravnoj i čvrstoj podlozi.
- Testerišite samo drvo ili predmete od drva. Prilikom testerisanja uvek pazite da ne udarite u kamenje, eksere itd. jer oni mogu da odlete, da oštete lanac ili da uzrokuju teške povrede rukovaoca ili posmatrača.
- Uvek osigurajte trupce pre testerisanja.
- Režite trupce uvek izvan mesta podupiranja da biste sprečili da trupac zapne, a da se lanac zaglavi.
- Pazite da lanac testere nikad ne dođe u dodir sa tlom ili predmetima na radnom mestu.
- Pazite zbog opasnosti od spoticanja na panjeve drveća, grane, korenje itd.
- Nije preporučljivo da se reže drvo koje je veće od kapaciteta rezanja navedenog u tehničkim podacima **(130 mm)**.

Obrezivanje grane ili stabla (vidi sliku J)

- Pod obrezivanjem se podrazumeva odvajanje grana sa oborenog stabla ili velike grane.
- Ostavite veće grane koje su upravljene na dole, koje podupiru drvo, da ostanu.
- Uklonite manje grane jednim rezom.
- Budite pažljivi prilikom rezanja grana/grančica jer one mogu da se odbiju.
- Testeru za grane nikada ne koristite na merdevinama ili iznad visine ramena.
- Postupak testerisanja biće optimalan ako brzina lanca ostane konstantna tokom reza.

Rešavanje problema

Ako električni alat ne funkcioniše pravilno, sledeća tabela pokazaće simptome greški, moguće uzroke i mere za rešavanje problema. Ako time ne možete da identifikujete i otklonite problem, obratite se servisnoj radionici.

Pažnja: Pre traženja grešaka isključite električni alat i izvadite akumulator.

| Simptom | Mogući uzrok | Rešenje |
|--------------------------|-----------------------------------|--|
| Testera za grane ne radi | Akumulator je ispražnjen | Napunite akumulator, vidite „Napomene za punjenje“ |
| | Akumulator nije ispravno stavljen | Proverite da li su oba stepena blokade uskočila na svoje mesto |

| Simptom | Mogući uzrok | Rešenje |
|--|---|--|
| | Motorna zaštita se aktivirala | Ohladite motor |
| | Akumulator je prehladan/pretopao | Pustite akumulator da se zagreje/ohladi |
| | Zategnutost lanca je prevelika | Otpustite lanac testere, pogledajte i "Montaža i zatezanje lanca testere". |
| Lanac testere se ne pokreće | Akumulator je ispražnjen | Napunite akumulator, vidi i „Napomene za punjenje“ |
| | Električni alat je u kvaru | Obratite se ovlašćenoj Bosch korisničkoj službi |
| | Područje ispod SDS poklopca je zapušeno | Pogledajte "Održavanje i čišćenje" |
| | Nema ulja na lancu testere | Dodatno zategnite lanac testere (pogledajte i "Montaža i zatezanje lanca testere") i podmažite ga (pogledajte i "Podmazivanje lanca testere"). |
| Testera za grane radi sa prekidima | Interni labavi kontakt | Obratite se ovlašćenoj Bosch korisničkoj službi |
| | Prekidač za uključivanje/isključivanje (5) je u kvaru | Obratite se ovlašćenoj Bosch korisničkoj službi |
| Lanac testere je suv | Nema ulja na lancu testere | Podmažite lanac testere; pogledajte i "Podmazivanje". |
| Lanac testere / vodilica je vrela | Nema ulja na lancu testere | Podmažite lanac testere; pogledajte i "Podmazivanje". |
| | Zategnutost lanca je prevelika | Otpustite lanac testere, pogledajte i "Montaža i zatezanje lanca testere". |
| | Lanac testere je tup | Zamenite lanac testere |
| Lanac testere trza, vibrira ili ne testeriše ispravno | Zategnutost lanca je preslaba | Otpustite lanac testere, pogledajte i "Montaža i zatezanje lanca testere". |
| | Lanac testere je tup | Zamenite lanac testere |
| | Lanac testere je istrošen | Zamenite lanac testere |
| | Zubi testere pokazuju u pogrešnom pravcu | Montirajte lanac testere kako treba |
| Jake vibracije/buka | Električni alat je u kvaru | Obratite se ovlašćenoj Bosch korisničkoj službi |
| Trajanje testerisanja po punjenju akumulatora je prekratko | Previše trenja zbog nedovoljnog podmazivanja | Podmažite lanac testere; pogledajte i "Podmazivanje". |
| | Lanac testere je prljav | Očistite lanac testere |
| | Loša tehnika testerisanja | Vidi "Rad sa testerom za grane" |
| | Akumulator nije potpuno napunjen | Napunite akumulator, vidi i „Napomene za punjenje“ |
| | Akumulator je van dozvoljenog raspona temperature | Pustite da se akumulator zagreje na temperaturu prostorije (unutar dozvoljenog raspona temperature od 0–45 °C) |
| Lanac testere se pokreće polako | Akumulator je ispražnjen | Napunite akumulator, vidi i „Napomene za punjenje“ |
| | Akumulator je van dozvoljenog raspona temperature | Pustite da se akumulator zagreje na temperaturu prostorije (unutar dozvoljenog raspona temperature od 0–45 °C) |

Održavanje i servisiranje

Održavanje i čišćenje

- ▶ Izvadite akumulator iz baštenskog uređaja pre svih radova na baštenskom uređaju (npr. održavanja, zamene alata itd.) kao i kod njegovog transporta i

spremanja. U slučaju slučajnog pritiskanja prekidača za uključivanje/isključivanje postoji opasnost od povreda.

Napomena: Izvodite redovno sledeće radove održavanja, da biste se obezbedilo dugo i pouzdano korišćenje.

Držite električni alat i proreze za ventilaciju čiste, da bi dobro i sigurno radili. Redovno proveravajte da li na testera za grane postoje vidljivi nedostaci kao što su labav ili oštećen lanac testere i istrošeni ili oštećeni delovi.

Proverite da li su poklopci i zaštitni uređaji neoštećeni i pravilno postavljeni. Pre upotrebe obavite eventualno potrebne radove održavanja ili popravke.

Posle rada/čuvanja

Stavite poklopac lanca (13) na mač (15) kada ne koristite testeru za grane da biste izbegli povrede. Lanac testere (14) može da otupi zbog neželjenih udaraca ili ogrebotina.

Očistite lanac testere (14) i mač (15) pre skladištenja proizvoda na duže vreme da biste sprečili da se delovi zaglave.

Čistite profilisano plastično kućište testere za grane mekom četkom i čistom krpom. Ne koristite vodu, rastvarače i sredstva za poliranje. Uklonite svu prljavštinu, posebno sa proreza za ventilaciju motora. Ne koristite čistače visokog pritiska za čišćenje testere za grane.

Skinite poklopac (11), mač (15) i lanac testere (14) i očistite ih četkom da biste uklonili ostatke.

Oslobodite područje ispod pokrova (11), lančanik (24) i učvršćenje mača četkom od svih naslaga.

U slučaju da se testera za grane neće duže vreme koristiti, očistite lanac testere (14) i mač (15). Čuvajte testeru za grane uvek sa poklopcem lanca (13) na bezbednom i suvom mestu i van dosega dece.

Ne stavljajte druge predmete na testeru za grane.

Držite testeru za grane kod skladištenja i za vreme upotrebe velikih izvora toplote.

Testeru za grane čuvajte na bezbednom, suvom mestu i van domašaja dece.

Nemojte obavljati izmene na električnom alatu.

Nedozvoljene izmene mogu da naškode bezbednosti vašeg električnog alata i uzrokuju povećanu buku i vibracije.

Zamena i oštrenje lanca testere

- Lanac testere može da otupi kod duže upotrebe ili kontakta sa drugim predmetima osim drva.
- Za optimalni učinak i bezbednost potreban je oštar lanac testere.
- Nikada sami ne oštrite lanac testere, osim ako imate iskustva u tome.
- Zamenite lanac testere lancem testere iz Bosch pribora ili zatražite od stručnjaka da ga stručno naoštiri.

Servis i saveti za upotrebu

Servis odgovara na vaša pitanja u vezi sa popravkom i održavanjem vašeg proizvoda kao i u vezi sa rezervnim delovima. Šematske prikaze i informacije u vezi rezervnih delova naći ćete i pod: www.bosch-pt.com

Bosch tim za konsultacije vam rado pomaže tokom primene, ukoliko imate pitanja o našim proizvodima i njihovom priboru.

Molimo da kod svih pitanja i naručivanja rezervnih delova neizostavno navedete broj artikla sa 10 brojčanih mesta prema tipskoj pločici proizvoda.

Srpski

Bosch Elektroservis
Dimitrija Tucovića 59

11000 Beograd

Tel.: +381 11 644 8546

Tel.: +381 11 744 3122

Tel.: +381 11 641 6291

Fax: +381 11 641 6293

E-Mail: office@servis-bosch.rs

www.bosch-pt.rs

Dodatne adrese servisa pogledajte na:

www.bosch-pt.com/serviceaddresses

Transport

Preporučeni litijum-jonski akumulatori podležu zahtevima propisa o opasnim materijama. Korisnik može bez dodatnih uslova transportovati akumulatoru na drumu.

Kod slanja preko trećih lica (na primer vazdušnih transportom ili špedicijom) mora se obratiti pažnja na posebne zahteve u pogledu pakovanja i označavanja. Tada se kod pripreme paketa za slanje mora pozvati stručnjak za opasne materije.

Akumulatorske baterije šaljite samo ako kućište nije oštećeno. Odlepите otvorene kontakte i upakujte akumulatorsku bateriju tako, da se ne pokreće u paketu. Molimo da obratite pažnju na eventualne dalje nacionalne propise.

Uklanjanje đubreta



Proizvode, akumulatoru, pribor i pakovanja treba odvesti na ekološki savesno recikliranje.



Proizvode i akumulatoru/baterije ne bacajte u kućni otpad!

Samo za EU-zemlje:

Prema Evropskoj direktivi 2012/19/EU proizvodi koji nisu više upotrebljivi, a prema Evropskoj direktivi 2006/66/EZ akumulatori/baterije koje su neispravne ili istrošene moraju da se odvojeno sakupe i podvrgnu ekološkoj daljnjoj obradi. Ukoliko se elektronski i električni uređaji otklone u otpad na neispravan način, moguće opasne materije mogu da imaju štetno dejstvo na životnu sredinu i zdravlje ljudi.

Akumulatorske baterije/baterije:

Li-jonska:

Molimo da obratite pažnju na napomene u odeljku Transport (videti „Transport“, Strana 258).

Slovenščina

Varnostna navodila

Razlaga slikovnih simbolov



Preberite si to navodilo za obratovanje.



Splošno opozorilo na nevarnost.



Ne uporabljajte pri dežju.



Držite drevesno žago vedno z obema rokama.



Pazite na povratni udarec drevesne žage in preprečite stik s konico meča.



Roke držite stran od premikajoče se verige.



Nosite zaščito za oči in sluha.



Nosite varnostne rokavice.



OPOZORILO: Ločite akumulator pred začetkom vzdrževalnih del.

Splošna varnostna navodila za električna orodja

⚠ OPOZORILO Preberite vsa varnostna opozorila, navodila, ilustracije in specifikacije, ki so priložene temu električnemu orodju.

Če spodaj navedenih napotkov ne upoštevate, lahko pride do električnega udara, požara in/ali težke poškodbe.

Vsa opozorila in napotke shranite, ker jih boste v prihodnje še potrebovali.

Pojem električno orodje, ki se pojavlja v nadaljnjem besedilu, se nanaša na električna orodja z električnim pogonom (z električnim kablom) in na akumulatorska električna orodja (brez električnega kabla).

Varnost na delovnem mestu

► **Delovno mesto naj bo vedno čisto in dobro osvetljeno.**

Nered in neosvetljena delovna mesta povečajo možnost nezgod.

- **Električnega orodja ne uporabljajte v okolju, v katerem lahko pride do eksplozij (prisotnost vnetljivih tekočin, plinov ali prahu).** Električna orodja povzročajo iskrenje, zaradi katerega se lahko prah ali hlapi vnamejo.
- **Ko uporabljate električno orodje, poskrbite, da v bližini ni otrok ali drugih oseb.** Odvratanje pozornosti lahko povzroči izgubo nadzora nad orodjem.

Električna varnost

- **Priključni vtič električnega orodja se mora prilegati vtičnici. Spreminjanje vtiča na kakršen koli način ni dovoljeno. Pri ozemljenih električnih orodjih ne uporabljajte adapterskih vtičev.** Nespremenjeni vtiči in ustrezne vtičnice zmanjšujejo tveganje električnega udara.
- **Izogibajte se telesnemu stiku z ozemljenimi površinami, kot so na primer cevi, grelci, hladilniki in pašniki.** Tveganje električnega udara je večje, če je vaše telo ozemljeno.
- **Prosimo, da napravo zavarujete pred dežjem ali vlago.** Vdor vode v električno orodje povečuje tveganje za električni udar.
- **Kabel uporabljajte pravilno. Kabel zavarujte pred vročino, oljem, ostrimi robovi ali premikajočimi se deli.** Poškodovani ali zapleteni kabli povečujejo tveganje električnega udara.
- **Kadar uporabljate električno orodje zunaj, uporabljajte samo kabelske podaljške, ki so primerni za delo na prostem.** Uporaba kabelskega podaljška, ki je primeren za delo na prostem, zmanjšuje tveganje za električni udar.
- **Če je uporaba električnega orodja v vlažnem okolju neizogibna, uporabljajte stikalo za zaščito pred kvarnim tokom.** Uporaba zaščitnega stikala zmanjšuje tveganje električnega udara.

Osebna varnost

- **Bodite pozorni, pazite kaj delate ter se dela z električnim orodjem lotite z razumom. Ne uporabljajte električnega orodja, če ste utrujeni oziroma če ste pod vplivom mamil, alkohola ali zdravil.** Trenutek nepazljivosti pri uporabi električnega orodja je lahko vzrok za resne telesne poškodbe.
- **Uporabljajte osebno zaščitno opremo. Vedno uporabljajte zaščito za oči.** Z uporabo zaščitne opreme, kot so protiprašna maska, varnostni čevlji, ki ne drsijo, čelada ali zaščita za sluh, v ustreznih okoliščinah zmanjšate nevarnost poškodb.
- **Preprečite nenameren vklop orodja. Pred priključitvijo električnega orodja na električno omrežje in/ali na akumulatorsko baterijo in pred dviganjem ali nošenjem se prepričajte, da je električno orodje izklopljeno.** Če električno orodje nosite in imate pri tem prst na stikalu ali pa orodje napajate, ko je stikalo v položaju za vklop, lahko pride do nesreče.
- **Odstranite vse ključe in izvijače za prilagajanje orodja, preden orodje vključite.** Ključ ali izvijač, ki ga ne

odstranite z vrtečega se dela električnega orodja, lahko povzroči telesne poškodbe.

- ▶ **Ne precenjujte svojih sposobnosti. Ves čas trdno stojite in vzdržujte ravnovesje.** To omogoča boljši nadzor nad električnim orodjem v nepričakovanih situacijah.
- ▶ **Bodite primerno oblečeni. Ne nosite ohlapnih oblačil ali nakita. Las in oblačil ne približujte premikajočim se delom.** Ohlapna oblačila, nakit ali dolgi lasje se lahko ujamejo v premikajoče se dele.
- ▶ **Če imate na voljo naprave za priklop sesalnika za prah ali zbiralnih posod, se prepričajte, da so te ustrezno priključene.** Uporaba sistema za zbiranje prahu lahko zmanjša nevarnosti, povezane s prahom.
- ▶ **Naj seznanjenost z orodjem, ki jo pridobite s pogosto uporabo, ne bo razlog za to, da postanete lahkomišeln in ignorirate varnostna načela.** V delčku sekunde lahko nepozorno dejanje pripelje do hude poškodbe.

Uporaba in vzdrževanje električnega orodja

- ▶ **Električnega orodja ne preobremenjujte. Za delo uporabite ustrezno električno orodje.** Pravo električno orodje bo delo opravilo bolje in varneje, in sicer s hitrostjo, za katero je bilo oblikovano.
- ▶ **Električnega orodja ne uporabljajte, če ga s stikalom ne morete vklopiti in izklopiti.** Vsako električno orodje, ki ga ni mogoče nadzirati s stikalom, je nevarno in ga je treba popraviti.
- ▶ **Izvlomite vtič iz vtičnice in/ali odstranite akumulatorsko baterijo, če je le mogoče, in odstranite ter shranite pribor, še preden se lotite popravila orodja.** Ti preventivni varnostni ukrepi zmanjšajo tveganje za nenamerni zagon aparata.
- ▶ **Ko električnih orodij ne uporabljajte, jih shranite izven dosega otrok. Osebam, ki orodja ne poznajo ali niso prebrale teh navodil za uporabo, orodja ne dovolite uporabljati.** Električna orodja so nevarna, če jih uporabljajo neizkušene osebe.
- ▶ **Vzdržujte električna orodja in pribor. Prepričajte se, da so premikajoči se deli pravilno poravnani in da se ne zatikajo ter da deli niso polomljeni. Prav tako preverite, ali je na orodju še kaj drugega, kar bi lahko vplivalo na njegovo delovanje. Če je električno orodje poškodovano, mora biti pred uporabo popravljeno.** Slabo vzdrževana električna orodja so vzrok za mnoge nezgode.
- ▶ **Rezalna orodja naj bodo vedno ostrina in čista.** Skrbno negovana rezalna orodja z ostrimi robovi se manj zatikajo in so lažje vodljiva.
- ▶ **Električna orodja, pribor, vsadna orodja in podobno uporabljajte v skladu s temi navodili. Pri tem upoštevajte delovne pogoje in dejavnost, ki jo boste opravljali.** Uporaba električnih orodij v namene, ki so drugačni od predpisanih, lahko privede do nevarnih situacij.
- ▶ **Ročaji in površine za prijemanje naj bodo suhe, čiste in brez olja ali maščobe.** Gladki ročaji in površine za

prijemanje ne omogočajo varne uporabe in nadzora orodja v nepričakovanih situacijah.

Uporaba in vzdrževanje akumulatorskih orodij

- ▶ **Akumulatorske baterije polnite samo s polnilniki, ki jih priporoča proizvajalec.** Polnilnik, ki je namenjen določeni vrsti akumulatorskih baterij, se lahko vname, če ga boste uporabljali za polnjenje drugačnih akumulatorskih baterij.
- ▶ **V električnih orodjih uporabljajte le akumulatorske baterije, ki so zanje predvidene.** Uporaba drugih akumulatorskih baterij lahko povzroči telesne poškodbe ali požar.
- ▶ **Akumulatorska baterija, ki je ne uporabljate, ne sme priti v stik s kovinskimi predmeti, kot so pisarniške sponke, kovanci, ključi, žebli, vijaki in drugi manjši kovinski predmeti, ki bi lahko povzročili premostitev kontaktov.** Kratak stik med akumulatorskimi kontakti ima lahko za posledico opekline ali požar.
- ▶ **V primeru napačne uporabe lahko iz akumulatorske baterije izteče tekočina. Izogibajte se stiku z njo. Če tekočina vseeno po naključju pride v stik s kožo, jo sperite z vodo. Če pride tekočina v oči, poiščite zdravniško pomoč.** Iztekajoča akumulatorska tekočina lahko povzroči draženje ali opekline.
- ▶ **Ne uporabljajte poškodovanih ali prilagojenih akumulatorskih baterij oz. orodij.** Poškodovane ali prilagojene akumulatorske baterije se lahko nepredvidljivo obnašajo, kar lahko povzroči požar, eksplozijo ali tveganje za poškodbe.
- ▶ **Akumulatorske baterije ali orodja ne izpostavljajte ognju ali previsoki temperaturi.** Izpostavljenost ognju ali vročini nad 130 °C lahko povzroči eksplozijo.
- ▶ **Upoštevajte navodila za polnjenje in ne polnite akumulatorske baterije ali orodja pri temperaturi, ki je izven območja, navedenega v navodilih.** Če orodje polnite na nepravilen način ali pri temperaturah, ki so izven določenega območja, lahko pride do poškodb akumulatorske baterije, kar poveča tveganje za požar.

Servisiranje

- ▶ **Vaše električno orodje naj popravljajo samo usposobljeno strokovno osebje, ki naj pri tem uporabi zgolj originalne rezervne dele.** S tem boste zagotovili, da bo orodje varno za uporabo.
- ▶ **Nikdar ne popravljajte poškodovanih akumulatorskih baterij.** Akumulatorske baterije naj popravljajo le proizvajalec ali pooblaščen servisier.

Varnostna navodila za drevesno žago

- ▶ **Med delovanjem drevesne žage držite vse dele telesa oddaljene od žagine verige. Pred zagonom drevesne žage se prepričajte, da se žagina veriga ne dotika ničesar.** Pri delu z drevesno žago lahko trenutek nepozornosti povzroči, da žagina veriga zajame oblačila ali dele telesa.

- ▶ **Orodje je namenjeno za dvoročno uporabo. Drevesno žago vedno držite z eno roko za zadnji ročaj, z drugo roko pa za dodatni ročaj. (glejte sliko F)**
- ▶ **Drevesno žago držite samo za izolirane površine ročaja, saj lahko žagina veriga pride v stik s skritimi električnimi vodi.** Stik žagine verige z napeljavo, ki je pod napetostjo, lahko povzroči, da so posledično tudi kovinski deli naprave pod napetostjo in to vodi do električnega udara.
- ▶ **Nosite zaščito za oči. Priporočamo tudi drugo zaščitno opremo za sluh, glavo, roke, noge in stopala.** Ustrezna zaščitna obleka zmanjša nevarnost poškodb zaradi odrezkov, ki letijo naokoli in naključnega dotika žagine verige.
- ▶ **Z drevesno žago ne delajte na drevesu, na lestvi, s strehe ali z nestabilne opore.** Takšno delovanje drevesne žage lahko povzroči hude telesne poškodbe.
- ▶ **Pazite vedno na to, da imate trdno podlago, in drevesno žago uporabljajte le, ko stojite na trdnih, varnih in ravnih tleh.** Spozka tla ali nestabilne stoječe površine lahko povzročijo izgubo ravnotežja ali izgubo nadzora nad drevesno žago.
- ▶ **Pri rezanju veje, ki je pod napetostjo, morate računati z elastičnostjo, veja udari nazaj.** Če se napetost v lesnih vlaknih sprosti, lahko napeta veja udari upravljavca in/ali drevesno žago iztrga iz rok, tako da uporabnik izgubi nadzor nad njo.
- ▶ **Bodite še posebej previdni pri rezanju podrastja in mladih dreves.** Tanek material se lahko zaplete v verigo žage in vas tako udari ali pa vas spravi iz ravnotežja.
- ▶ **Nosite izklopljeno drevesno žago za zadnji ročaj, tako da je žagina veriga usmerjena naprej. Pri transportiranju in pred shranjevanjem na drevesno žago vedno namestite zaščitno prekrivalo.** Previdno ravnanje z drevesno žago zmanjšuje verjetnost nenamernega stika s tekočo žagino verigo.
- ▶ **Upošteвайте navodila za mazanje, napanjanje verige ter menjavo meča in verige.** Nepravilno napeta ali namazana veriga se lahko ali pretрга ali poveča tveganje povratnega udarca.
- ▶ **Žagajte izključno les. Drevesne žage ne uporabljajte za dela, za katera ni namenjena. Primer: Z drevesno žago ne režite kovine, plastike, zidovja ali gradbenih materialov, ki niso izdelani iz lesa.** Uporaba drevesne žage za drugačne postopke, kot so predvideni, lahko povzroči nevarne situacije.
- ▶ **Ta drevesna žaga ni namenjena za podiranje dreves.** Uporaba drevesne žage za drugačne postopke, kot so predvideni, lahko povzroči hude telesne poškodbe upravljavca ali navzočih.
- ▶ **Pri odstranjevanju zagozdenega materiala, shranjevanju ali servisiranju drevesne žage upoštevajte vsa navodila.** Prepričajte se, da je stikalo izklopljeno in da je akumulatorska baterija odstranjena.
- ▶ **Vzroki in preprečevanje povratnega udarca:**
Povratni udarec lahko nastopi, ko konica vodilne tirnice

zadene ob predmet ali ko se les upogne in se žagina veriga zatakne v rezu.

Dotik s konico tirnice lahko v nekaterih primerih privede do nenadne nazaj usmerjene reakcije, kjer vodilna tirnica udari navzgor in v smer uporabnika.

Zataknenje žagine verige na zgornjem robu vodilne tirnice lahko tirnico s hitrim gibom udari nazaj v smer uporabnika.

Vsaka od teh reakcij lahko privede do tega, da izgubite nadzor nad verigo in se morebiti težko poškodujete. Ne zanašajte se samo na varnostne naprave, ki so vgrajene v drevesni žagi. Kot uporabnik drevesne žage morate sprejeti različne ukrepe, da boste lahko delali brez nesreč in poškodb.

Povratni udarec je posledica nepravilne ali pomanjkljive uporabe drevesne žage. To lahko preprečite s primernimi previdnostnimi ukrepi, kot je opisano v nadaljevanju:

- ▶ **Žago trdno držite z obema rokama, pri čemer palec in prsti obkrožajo ročaje drevesne žage. Vaše telo in roke naj bodo v položaju, ko boste lahko vzdržali sile povratnega udarca.** Če so se uvedli previdni ukrepi, lahko uporabnik nadzoruje protiidarne sile. Nikoli ne izpustite drevesne žage.
- ▶ **Preprečite nenormalno držo telesa in ne žagajte nad svojo plečno višino.** To preprečuje nenameren stik s konico vodila in omogoča boljši nadzor drevesne žage v nepričakovanih situacijah.
- ▶ **Vselej uporabljajte le nadomestne tirnice in verige žage, ki jih je predpisal proizvajalec.** Napačne nadomestne tirnice in verige žage lahko povzročijo utrganje verige ali povratni udarec.
- ▶ **Upošteвайте navodila proizvajalca glede ostrenja in vzdrževanja žagine verige.** Prenizki omejevalci globine povečajo možnost za povratni udarec.

Dodatna varnostna navodila

- ▶ **To električno orodje ni namenjeno za uporabo s strani oseb (vključno z otroki) z omejenimi fizičnimi, senzoričnimi ali umskimi sposobnostmi ali pomanjkljivimi izkušnjami in/ali pomanjkljivim znanjem, razen v primeru, če jih nadzoruje oseba, ki je odgovorna za varnost ali pa če slednji s strani te odgovorne osebe dobijo navodila, kako se mora to električno orodje uporabljati.** Nadzorujte otroke in zagotovite, da se slednji ne bodo igrali z električnim orodjem.
- ▶ **Zagotovite, da so pri uporabi naprave montirane vse zaščitne priprave in ročaji.** Nikoli ne poskušajte zagnati naprave z nedopustnimi modifikacijami ali naprave, ki bi bila nepopolno montirana.
- ▶ Vedno pazite nato, da je veriga v pravilnem položaju. Napačno pozicionirana veriga lahko vodi do pretrganje verige, povratnega udarca in/ali do telesnih poškodb.
- ▶ Pri delu z drevesno žago vedno nosite trpežne dolge delovne hlače.

- **Ta drevesna žaga ni primerna za rezanje od spodaj navzgor.** Uporaba drevesna žaga v nepredvidene namene je lahko vzrok za nastanek nevarnih situacij.

Varnostna navodila navodila za optimalno uporabo akumulatorske baterije

- **Preden vstavite akumulatorsko baterijo, se prepričajte, ali je izdelek izklopljen.** Vstavljanje akumulatorske baterije v vrtno orodje, ki je vklopljeno, lahko povzroči nesreče.
- **Uporabljajte le akumulatorske baterije Bosch, ki so predvidene za to vrtno orodje.** Uporaba drugih akumulatorskih baterij lahko povzroči poškodbe in vodi do nevarnosti požara.
- **Akumulatorske baterije ne odpirajte.** Nevarnost kratkega stika.



Zaščitite akumulatorsko baterijo pred vročino (npr. tudi pred stalnim sončnim obsevanjem) ognjem, vodo in vlažnostjo.
Nevarnost eksplozije.



- **Ko ne uporabljate naprave, akumulatorska baterija ne sme priti v stik s kovinskimi predmeti, kot so pisarniške sponke, kovanci, ključi, žblji, vijaki in drugimi manjši kovinski predmeti, ki bi lahko povzročili premostitev kontaktov.** Kratak stik med akumulatorskimi kontakti ima lahko za posledico opekline ali požar.
- **Pri poškodbi in nepravilni uporabi akumulatorske baterije lahko izstopijo škodljivi hlapi.** Prezračite to območje in v primeru zdravstvenih težav poiščite zdravniško pomoč. Ti hlapi lahko povzročijo draženje dihalnih poti.
- **Akumulatorsko baterijo uporabljajte samo z izdelki proizvajalca.** Le tako je akumulatorska baterija zaščitena pred nevarno preobremenitvijo.
- **Koničasti predmeti, kot so na primer žblji ali izvijači, in zunanji vplivi lahko poškodujejo akumulatorsko baterijo.** Pojavi se lahko kratak stik, zaradi katerega lahko akumulatorska baterija zgori, se osmodi, pregreje ali eksplodira.
- **Kratko spajanje akumulatorske baterije ni dovoljeno.** Nevarnost eksplozije.
- Akumulatorsko baterijo morate zavarovati pred vlago in vodo.
- Vrtno orodje in akumulatorsko baterijo skladiščite v temperaturnem območju od -20 °C do 50 °C. Npr. poleti akumulatorske baterije ne smete pustiti ležati na soncu v avtomobilu.
- Zračne reže akumulatorske baterije občasno očistite z mehkim, čistim in suhim čopičem.

Simboli

Naslednji simboli so pomembni za branje in razumevanje navodila za obratovanje. Zapomnite si simbole in njihov pomen. Pravilna razlaga simbolov vam pomaga, da boste izdelek bolje in varneje uporabljali.

Simbol

Pomen



Skrbno preverite območje, na katerem se bo uporabljalo vrtno orodje, glede divjadi in domače živali. Divjad in domače živali se bi lahko med uporabo stroja poškodovale. Redno preverjajte območje, na katerem se stroj uporablja in odstranite vse kamne, palice, žice, kosti in druge tuje.



Če obstaja nevarnost telesnih poškodb zaradi padajočih vej, nosite zaščito glave.



Med uporabo stroja ne puščajte blizu otrok in drugih oseb. Odvratanje Vaše pozornosti od dela lahko povzroči izgubo nadzora nad napravo.



Smer premikanja



Smer reakcije



Teža



Vklop



Izklop



Kako je dovoljeno delati



Kako je prepovedano delati

CLICK!

Slišni zvok



Pribor/nadomestni deli

Opis izdelkov in storitev



Preberite varnostna navodila in opozorila.

Neupoštevanje varnostnih navodil in opozoril lahko povzroči električni udar, požar in/ali težke poškodbe.

Prosimo upoštevajte slike na zadnjem delu navodila za obratovanje.

Uporaba v skladu z namenom uporabe

Izdelek je namenjen uporabi v gospodinjstvu za žaganje lesa, kot so veje, deske, leseni tramovi itd., blizu tal.

Žagani rezi se lahko izvajajo z vlakni ali prečno k vlaknom.

To električno orodje ni primerno za žaganje mineralnih materialov in mavčnih plošč.

To električno orodje ni primerno za žaganje od spodaj navzgor, potopno rezanje in podiranje dreves.

To električno orodje je treba med uporabo upravljati z obema rokama.

Obseg dobave

Previdno odstranite napravo iz embalaže in preverite, če so bili v celoti dobavljeni vsi naslednji deli:

- Drevesna žaga
- Prekritje
- Žagina veriga
- Meč
- Pokrov verige
- Olje za žagino verigo (50 ml)
- Navodilo za uporabo

Akumulatorska baterija in polnilec sta priložena v določenih različicah.

Če manjkajo deli ali so le-ti poškodovani, obvestite o tem svojega trgovca.

Komponente na sliki

Oštevilčenje komponent na sliki se nanaša na shemo električnega orodja na strani s shemami.

- (1) Ščitnik verige
- (2) Napenjalno kolesce
- (3) Dodatni ročaj
- (4) Zapora vklopa vklopnega/izklopnega stikala
- (5) Stikalo za vklop/izklop

- (6) Zadnji ročaj
- (7) Prikluček za akumulatorsko baterijo
- (8) Prikaz napoljenosti akumulatorske baterije
- (9) Ščitnik za roke
- (10) Izmet ostružkov
- (11) Prekritje
- (12) Napenjalni gumb
- (14) Žagina veriga
- (13) Pokrov verige
- (15) Meč
- (16) Akumulatorska baterija^{a)}
- (17) Polnilna naprava^{a)}
- (18) Serijska številka
- (19) Simbol za tekalno in rezalno smer
- (20) Magnet
- (21) Pritrdilni sornik
- (22) Prečka vodila meča
- (23) Sornik za napenjanje verige
- (24) Verižnik
- (25) Gumb za sprostitvev akumulatorske baterije

a) **Prikazan ali opisan pribor ne spada v standardni obseg dobave.**

Tehnični podatki

| Drevesna žaga | EasyChain 18V-15-7 | |
|--|--------------------|---|
| Številka artikla | | 3 600 HB8 9.. |
| Hitrost verige v prostem teku | m/s | 6,95 |
| Dolžina meča | mm | 150 |
| Kapaciteta žage | mm | 130 |
| Brezorodno napenjanje verige (SDS) | | ● |
| Tip žagine verige | | 325" – 80BX |
| Debelina pogonskega člana | mm | 1,1 (0,043") |
| Teža v skladu z EPTA-Procedure 01:2014 ^{A)} | | |
| - brez akumulatorske baterije | kg | 1,3 |
| - z akumulatorsko baterijo | kg | 1,7 (1,5 Ah) – 2,0 (6,0 Ah) |
| Serijska številka | | Glejte serijsko številko (na tipski tablici) izdelka |
| priporočena temperatura okolice med polnjenjem | °C | 0... +35 |
| dovoljena temperatura okolice pri skladiščenju | °C | -20... +50 |
| dovoljena temperatura okolice med obratovanjem ^{B)} | °C | 0... +40 |
| Tip akumulatorske baterije | | PBA 18V...W- 1,5 Ah, 2,0 Ah, 2,5 Ah, 4,0 Ah, 6,0 Ah |

A) Odvisno od uporabljene akumulatorske baterije

B) Omejena zmogljivost pri temperaturah pod 0 °C.

Podatki o hrupu/vibracijah

EasyChain 18V-15-7

Podatki o hrupu izračunani v skladu z **EN 62841-4-1**

Z A-ocenjeni nivo hrupa naprave znaša običajno:

| | | |
|-----------------------|-------|------------|
| - Nivo zvočnega tlaka | dB(A) | 80 |
| - Zvočna moč hrupa | dB(A) | 88 |
| - Negotovost K | dB | 3,0 |

Uporabljajte zaščito za sluh!

Skupne vrednosti vibracij ah (vektorska vsota treh smeri) in negotovost K izračunane v skladu z **EN 62841-4-1**

| | | |
|-------------------------------------|---------|------------|
| - Emisijska vrednost vibracij a_h | m/s^2 | 4,0 |
| - Negotovost K | m/s^2 | 1,5 |

Da je bila podana skupna vrednost/so bile podane skupne vrednosti nihanja in podana vrednost/podane vrednosti zvočnih emisij izmerjena/izmerjene po standardiziranem kontrolnem postopku in se jo/jih lahko uporablja kot primerjavo za drugo električno orodje.

Da je mogoče uporabljati podano skupno vrednost/podane skupne vrednosti nihanja in podano vrednost/podane vrednosti zvočnih emisij tudi za začasno oceno obremenitve.

Da lahko odstopajo nihajne emisije in emisije hrupa med dejansko uporabo električnega orodja od podanih vrednosti, glede na to, kako se uporablja električno orodje in še posebej od tega, kateri obdelovanec je v delu; le te pa je treba zaradi potrebe zavarovanja in zaščite uporabnika orodja določati, na podlagi obremenitve zaradi nihanja orodja v času njegove dejanske uporabe v realnih okoliščinah (pri čemer je treba upoštevati vse dejavnike obratovalnega cikla, kot so na primer časi, v katerih je električno orodje izklopljeno, in časi, v katerih je orodje sicer vklopljeno, vendar deluje brez obremenitve).

Montaža

Vstavljanje/odstranitev akumulatorske baterije (glejte sliko D)

Opozorilo: Če uporabljate akumulatorske baterije, ki niso primerne, lahko to povzroči poškodbo naprave.

Vstavite napolnjeno akumulatorsko baterijo **(16)**. Zagotovite, da bo akumulatorska baterija v celoti vstavljena. Če želite akumulatorsko baterijo **(16)** odstraniti iz naprave, pritisnite deblokirno tipko akumulatorske baterije **(25)** in potegnite akumulatorsko baterijo ven.

Polnjenje akumulatorske baterije

- ▶ **Upoštevajte omrežno napetost! Napetost vira električne energije se mora ujemati s podatki na tipski tablici naprave. Polnilnike, označene z 230 V, lahko priključite tudi na napetost 220 V.**

Akumulatorska baterija je opremljena z nadzorom temperature, ki dovoljuje polnjenje le v temperaturnem območju med 0 °C in 35 °C. Tako je zagotovljena dolga življenjska doba akumulatorske baterije.

Napotek: Akumulatorska baterija je pri dobavi delno napolnjena. Da bi lahko akumulatorska baterija razvila svojo polno zmogljivost, jo morate pred prvo uporabo v celoti napolniti v polnilni napravi.

Litij-ionsko akumulatorsko baterijo lahko kadarkoli napolnite, ne da bi pri tem skrajšali življenjsko dobo. Prekinitev postopka polnjenja akumulatorske baterije ne poškoduje.

Litij-ionska akumulatorska baterija je zaščitena pred prekomerno izpraznitvijo s sistemom elektronske zaščite celic "Electronic Cell Protection (ECP)". Pri izpraznjeni akumulatorski bateriji zaščitno stikalo izklopi izdelek: Vrtno orodje preneha delovati.

Vklopno/izklopnega stikala po samodejnem izklopu izdelka ne smete več pritisniti. S tem lahko poškodujete akumulatorsko baterijo.

Upoštevajte navodila za odstranjevanje akumulatorskih baterij.

Postopek polnjenja

Polnilni postopek se prične takoj, ko vtaknete omrežni vtič polnilne naprave v vtičnico in vstavite akumulatorsko baterijo **(16)** v polnilno napravo.

Inteligentni postopek polnjenja omogoča takojšnje zaznavanje napoljenosti akumulatorske baterije in odvisno od temperature in napetosti akumulatorske baterije se bo izbral optimalni polnilni tok.

Ta način zagotavlja ohranitev akumulatorske baterije, ki bo pri namestitvi v polnilni napravi vedno do konca napolnjen.

Montaža in napenjanje žagine verige (glejte slike B1 – B7)

- ▶ **Ne uporabljajte orodja za montažo.**
- ▶ **Redno preverite med delom napetost verig.** Uporaba drevesne žage z nepravilno poravnano ali napeto verigo lahko povzroči pretrganje verige, povratni udarec in/ali telesne poškodbe.
- ▶ **Še posebej pri novih verigah žage je na začetku potrebno računati s povečanim razširjanjem.**
- ▶ **Verige ne smete napenjati, ko je močno segreta, saj se po ohladitvi skrči in nato leži pretesno na meču.**

► **Uporabljajte samo žagine verige z debelino pogonskega člena (širina utora) 1,1 mm.**

- Drevesno žago postavite na ravno površino.
- Prepričajte se, da je napenjalno kolesce (2) zasukano do konca v smeri urinega kazalca.
- Vstavite žagino verigo (14) v režo meča (15). Pri tem pazite na pravilno smer teka in primerjajte verigo žage s simbolom za smer teka in simbolom smeri rezanja (19).
- Nasadite meč (15) na pritrdilni sornik (21) in položite verižne člene okoli verižnika (24).
- Preverite, ali so vsi deli dobro nameščeni in držite meč z verigo žage v tem položaju. Uporabite magnet (20) kot dodatno podporo pri poravnavi vodila verige.
- Zavrtite napenjalno kolesce (2) v smeri urinega kazalca tako dolgo, dokler ni dosežena pravilna napetost verige.
- Namestite pokrov SDS (11) in zavrtite napenjalni gumb (12) v smeri urinega kazalca, dokler pokrov ni delno nameščen.
- Zavrtite napenjalno kolesce (2) v smeri urnega kazalca (+) tako dolgo, dokler ni dosežena pravilna napetost verige. Žagina veriga (14) je pravilno napeta, če jo je mogoče dvigniti za približno 2-3 mm.
- Ko je dosežena pravilna napetost, obrnite napenjalni gumb (12) v smeri urinega kazalca, dokler ni napet, in zložite lok na napenjalnem gumbu (12) navzdol. Žagino vodilo je pritrjeno v nastavljenem položaju. Ne zavrtite več naprej napenjalnega kolesca (2).
- Če je veriga preveč napeta, obrnite lok na napenjalnem gumbu (12) navzgor in ga delno obrnite v nasprotni smeri urinega kazalca. Zavrtite napenjalno kolesce v smeri (-) in ponovite koraka za napenjanje.

Mazanje žagine verige (glejte sliko C)

Žagina veriga med delovanjem ni samodejno mazana z verižnim oljem.

Pred vsako uporabo preverite žagno verigo in jo ročno naoljite.

Delovanje drevesne žage brez olja za verigo povzroča škodo na drevesni žagi.

Življenjska doba žagine verige in zmogljivost rezanja sta odvisni od optimalnega mazanja.

Napotek: Uporabljajte samo biološko hitro razgradljiva maziva za verigo (v skladu z RAL-UZ48), da se drevesna žaga ne poškoduje. Nikoli ne uporabljajte recikliranega ali odpadnega olja. Pri uporabi nedopustnega olja izgubite garancijo.

Nanos olja na žagino verigo:

- Pred mazanjem verige odstranite akumulatorsko baterijo.
- Pri nanašanju olja na žagino verigo vedno nosite rokavice.
- Drevesno žago postavite na primerno površino s pokrovom (11) obrnjenim navzgor.
- Olje nanesite na območje med mečem in žagino verigo.
- Zamenjajte akumulatorsko baterijo. Za kratek čas vklopite drevesno žago, da se olje enakomerno porazdeli po vodilni tirnici in žagini verigi.

Obratovanje

Vklop/izklop (glejte sliko E)

Vklop

Odstranite pokrov verige (13) in vstavite napolnjeno akumulatorsko baterijo.

Drevesno žago držite z obema rokama, eno roko na zadnjem ročaju (6) in eno roko na dodatnem ročaju (3).

Pritisnite zaporo vklopa (4) vklopnega/izklopnega stikala in nato vklopno/izklopno stikalo (5).

Takoj ko se žagina veriga (14) premakne, ponovno sprostite zaporo vklopa vklopnega/izklopnega stikala (4).

Izklop

Spustite vklopno/izklopno stikalo (5), žagina veriga (14) se zaustavi.

Če se žagina veriga (14) ne zaustavi, ko ste izpustili vklopno/izklopno stikalo (5), se obrnite na servisno službo Bosch.

Odstranite akumulatorsko baterijo in dvignite pokrov verige (13).

Delo z drevesno žago

- **Pred uporabo vedno preberite navodila za uporabo in varnostna opozorila.**
- **Nikoli ne uporabljajte stroja z okvarjenimi varovali ali brez varoval, kot so varovala pred tekočo žagino verigo.**
- **Vedno preverite stanje drevesne žage in verige. Ali je žagina veriga namazana z oljem? Glejte razdelek „Mazanje žagine verige“. Drevesno žago uporabljajte samo, ko je v brezhibnem stanju. Na drevesni žagi ne izvajajte nobenih sprememb.**
- **Vedno preverite, ali je drevesna žaga pravilno sestavljena, glejte poglavje „Sestavljanje in napenjanje žagine verige“.**
- **Preverite, ali je ščitnik verige pravilno nameščen pred tekočo žagino verigo. Če je ščitnik verige pred tekočo žagino verigo pomanjkljivo in se ne vrne v svoj normalni položaj, se obrnite na servisno službo Bosch.**
- **Vedno nosite primerna oblačila in osebno varnostno opremo.**
- **Nosite zaščitna očala, zaščito sluha in zaščitne rokavice. Ustrezna oblačila zmanjšajo nevarnost poškodb zaradi letečih odrezkov in naključnega stika z žagino verigo.**
- **Pazite vedno na to, da v okolici ni ovir in da v bližini ni oseb, ki niso soudeležene pri delu.**
- **Drevesno žago vedno uporabljajte na stabilni in ravni površini. Drevesno žago vedno uporabljajte v dobrih svetlobnih pogojih.**
- **Nikoli ne uporabljajte drevesne žage na lestvi ali nad višino ramen.**
- **Nikoli ne segajte predaleč in ne delajte z iztegnjenimi rokami.**

- ▶ **Drevesno žago vedno trdno držite z obema rokama.**
- ▶ **Bodite previdni pri uporabi olja na oprijemalnih površinah in rokavicah.**
- ▶ **Pri rezanju obdelanega lesa uporabljajte zaščitno masko proti prahu.**
- ▶ **Prepričajte se, da na območju rezanja ni električnega kabela.**

Splošno obnašanje (glejte sliko G)

- Osebe, ki ta stroj prvokrat uporabljajo, naj rezanje vadijo na kozi za žaganje.
- Drevesno žago držite ob strani telesa z roko, ki ji dajete prednost.
- Premična žagina veriga (**1**) je nameščena za zaščito dodatnega ročaja. To varovalo se premika navzgor, ko orodje reže skozi les. Po rezanju se ščitnik verige (**1**) vrne v prvotni položaj.
- Žagina veriga mora pred stikom z lesom obratovati s polno hitrostjo.
- Med žaganjem ne pritiskajte s silo na žagino verigo, temveč jo pustite delovati.
- Drevesno žago odstranite z nedokončanega reza z delujočo žagino verigo.
- Bodite previdni na koncu reza. Takoj ko drevesna žaga prosto reže, se nepričakovano spremeni sila teže. Obstaja nevarnost poškodb zgornjih in spodnjih delov nog.

Povratni udarec verižne žage (glejte sliko H)

Nikoli ne odstranjujte ali spreminjajte ščitnika verige!

Žaga je opremljena z varovalom pred tekočo žagino verigo, ki prepreči povratni udarec, če je konica žage pomotoma pritisnjena ob les.

Povratni udarec žage je nenaden udarec delujoče drevesne žage navzgor in nazaj, do katerega lahko pride, ko se konica meča dotakne rezanega materiala ali ko se veriga zatakne.

Če pride do povratnega udarca žage, se bo drevesna žaga odzvala na nepredvidljiv način in lahko povzroči hude poškodbe upravljavca ali oseb, ki so v območju žaganja.

Stranskih, diagonalnih in vzdolžnih rezov se je treba lotiti še posebej previdno, v nevarnih situacijah sprostite vklopno/izklopno stikalo (**5**), da se izognete telesnim poškodbam.

Ukrepi za preprečitev povratnega udarca žage:

- Drevesno žago postavite na čim bolj ravno mesto.
- Nikoli ne delajte z raztegnjeno ali močno obrabljeno žagino verigo.
- Zamenjajte topo žagino verigo.
- Nikoli ne žagajte nad plečno višino.
- Nikoli ne žagajte s konico meča.
- Drevesno žago vedno trdno držite z obema rokama.
- Uporabljajte le žagino verigo, ki jo je odobril Bosch in ki zavira povratni udarec.
- Pazite na pravilno napetost verige.

Rezanje drevesnih debel/lesa za ogrevanje (glejte slike I1 in I2)

- Pri žaganju debel uporabljajte kozo za žaganje, ki stoji na ravni in trdni površini.
- Žagajte samo les ali lesene predmete. Pri žaganju vedno pazite, da ne zadenete kamnov, žebeljev itd., saj ti lahko odletijo navzgor, poškodujejo verigo ali povzročijo hude poškodbe upravljavca ali navzoče.
- Pred žaganjem vedno pritrdite debla.
- Debla vedno režite zunaj opornih točk, da preprečite, da bi se debla upognila in veriga zataknila.
- Poskrbite, da žagina veriga nikoli ne pride v stik s tlemi ali predmeti opreme na delovnem mestu.
- Zaradi nevarnosti spotaknitve pazite na štrclje, veje, korenine, ipd.
- Ni priporočljivo rezati lesa, ki je večji od zmogljivosti, navedene v tehničnih podatkih (zmogljivost rezanja **130** v mm).

Klešččenje veje ali vej drevesa (glejte sliko J)

- Klešččenje je odstranjevanje vej s podrtega drevesa ali velike veje.
- Zaenkrat pustite večje veje, ki so obrnjene navzdol in podpirajo drevo.
- Odstranite manjše vehe z enim rezom.
- Pri rezanju vej/vejic bodite previdni, saj lahko odskočijo nazaj.
- Nikoli ne uporabljajte drevesne žage na lestvi ali nad višino ramen.
- Postopek žaganja se optimira, če ostane hitrost verige med rezanjem konstantna.

Iskanje napak

Če električno orodje ne deluje povsem brezhibno, so v naslednji tabeli prikazani simptomi napak, možni vzroki ter ukrepi za odstranitev napake. Če problema kljub temu ne morete identificirati in odstraniti, se prosimo obrnite na vašo servisno delavnico.

Pozor: Pred iskanjem napake izklopite električno orodje in iz njega odstranite akumulatorsko baterijo.

| Simptom | Možen vzrok | Odprava napake |
|-------------------------|---|---|
| Drevesna žaga ne deluje | Izpraznitev akumulatorske baterije | Polnjenje akumulatorske baterije, glejte tudi "Navodila za polnjenje" |
| | Akumulatorska baterija ni pravilno vstavljena | Zagotovite, da sta obe stopnji zaskočke aretirani |
| | Sprožila se je zaščita motorja | Pustite, da se motor ohladi |

| Simptom | Možen vzrok | Odprava napake |
|---|---|---|
| | Akumulatorska baterija prehladna/prevročča | Segrejte/ohladite akumulatorsko baterijo |
| | Prevelika napetost verige | Sprostite žagino verigo, glejte tudi „Montaža in napenjanje žagine verige“. |
| Žagina veriga se ne premika | Izpraznitev akumulatorske baterije | Polnjenje akumulatorske baterije, glejte tudi "Navodila za polnjenje" |
| | Električno orodje je pokvarjeno | Obrnite se na pooblaščen servis Bosch |
| | Zamašeno območje pod pokrovom SDS | Glejte „Vzdrževanje in čiščenje“ |
| | Na žagini verigi ni olja | Ponovno napnite žagino verigo (glejte tudi „Montaža in napenjanje žagine verige“) in jo naoljite (glejte tudi „Mazanje žagine verige“). |
| Drevesna žaga deluje s prekinitvami | Notranji zrahljan kontakt | Obrnite se na pooblaščen servis Bosch |
| | Vklopno/izklopno stikalo (5) je poškodovano | Obrnite se na pooblaščen servis Bosch |
| Žagina veriga je suha | Na žagini verigi ni olja | Naoljite žagino verigo; glejte tudi „Mazanje“. |
| Vročča žagina veriga/ vodilna tirnica | Na žagini verigi ni olja | Naoljite žagino verigo; glejte tudi „Mazanje“. |
| | Prevelika napetost verige | Sprostite žagino verigo, glejte tudi „Montaža in napenjanje žagine verige“. |
| | Topa žagina veriga | Nadomestite žagino verigo |
| Drevesna žaga škrtá, vibrira ali ne žaga pravilno | Prenizka napetost verige | Sprostite žagino verigo, glejte tudi „Montaža in napenjanje žagine verige“. |
| | Topa žagina veriga | Nadomestite žagino verigo |
| | Obrabljena žagina veriga | Nadomestite žagino verigo |
| | Zobje žage kažejo v napačno smer | Pravilno montirajte verigo žage |
| Močne vibracije/zvoki | Električno orodje je pokvarjeno | Obrnite se na pooblaščen servis Bosch |
| Prekratko trajanje žaganja pri vsaki napolnitvi akumulatorske baterije | Preveliko trenje zaradi pomanjkljivega mazanja | Naoljite žagino verigo; glejte tudi „Mazanje“. |
| | Umazana žagina veriga | Očistite žagino verigo |
| | Slaba tehnika žaganja | Glejte „Delo z drevesno žago“ |
| | Akumulatorska baterija ni do konca napolnjena | Polnjenje akumulatorske baterije, glejte tudi "Navodila za polnjenje" |
| | Akumulatorska baterija izven dovoljenega temperaturnega območja | Pustite, da se akumulatorska baterija segreje na sobno temperaturo (znotraj dovoljenega temperaturnega območja 0–45 °C) |
| Žagina veriga se premika počasi | Izpraznitev akumulatorske baterije | Polnjenje akumulatorske baterije, glejte tudi "Navodila za polnjenje" |
| | Akumulatorska baterija izven dovoljenega temperaturnega območja | Pustite, da se akumulatorska baterija segreje na sobno temperaturo (znotraj dovoljenega temperaturnega območja 0–45 °C) |

Vzdrževanje in servisiranje

Vzdrževanje in čiščenje

- **Odstranite akumulatorsko baterijo iz vrtnega orodja pred vsemi opravili, ki jih opravljate na vrtnem orodju (npr. vzdrževanje, menjava orodja ipd.), ter pri njegovem transportu ali med shranjevanjem.** Pri nenamernem aktiviranju stikala za vklop/izklop obstaja nevarnost telesnih poškodb.

Napotek: Prosimo, da redno opravljate spodaj navedena vzdrževalna dela, kar bo zagotovilo dolgo in zanesljivo uporabljanje naprave.

Skrbite za čistočo električnega orodja in prezračevalnih utorov, da lahko dobro in varno delate. Drevesno žago redno pregledujete glede očitnih napak, kot so ohlapna ali poškodovana žagina veriga in obrabljeni ali poškodovani sestavni deli.

Prepričajte se, da so pokrovi in zaščitne naprave nepoškodovani in pravilno montirani. Pred uporabo opravite morebitna potrebna vzdrževalna dela ali popravila.

Po opravljenem delu/Shranjevanje

Ko ne uporabljate drevesne žage, namestite pokrov verige (13) na meč (15), da preprečite poškodbe. Žagina veriga (14) lahko postane topa zaradi nezaželenih udarcev ali prask.

Pred daljšim shranjevanjem izdelka očistite žagino verigo (14) in meč (15), da preprečite zajedanje delov.

Z mehko krtačo in čisto krpo očistite oblikovano plastično ohišje drevesne žage. Ne uporabljajte vode, topil ali polirnih sredstev. Ostranite vse nečistoče, še posebej pa je pomembno, da očistite prezračevalne reže motorja. Za čiščenje drevesne žage ne uporabljajte visokotlačnega čistilnika.

Odstranite pokrov (11), meč (15) in verigo žage (14) in jih očistite s krtačo, da odstranite ostanke.

S krtačo odstranite vse prijemke območja pod prekritjem (11), na verižniku (24) in pritrtilu meča.

Če nameravate drevesno žago dalj časa shraniti, očistite žagino verigo (14) in meč (15). Drevesno žago s pokrovom verige (13) vedno shranjujte na varnem in suhem mestu, ki je za otroke nedosegljivo.

Na drevesno žago ne postavljajte nobenih drugih predmetov. Med shranjevanjem in uporabo drevesne žage jo držite stran od večjih virov toplote.

Drevesno žago shranjujte na varnem in suhem mestu ter izven dosega otrok.

Na noben način ne spreminjajte električnega orodja.

Nedovoljene spremembe lahko negativno vplivajo na varnost vašega električnega orodja in povzročijo povečanje hrupa in vibracije.

Nadomeščanje in ostrenje žagine verige

- Po daljši uporabi ali pri stiku z drugimi predmeti, kot je les, lahko žagina veriga postane topa.
- Za optimalno delovno moč in varnost je potrebna ostra žagina veriga.
- Nikoli ne smete sami ostriti verige žage, razen v primeru, da imate pri tem izkušnje.
- Nadomestite žagino verigo z uporabi Boschovih dodatkov za žagino verigo ali prepustite ostrenje žagine verige strokovnjaku.

Servisna služba in svetovanje uporabnikom

Servis vam bo dal odgovore na vaša vprašanja glede popravila in vzdrževanja izdelka ter nadomestnih delov. Tehnične skice in informacije glede nadomestnih delov najdete na: www.bosch-pt.com

Boscheva skupina za svetovanje pri uporabi vam bo z veseljem odgovorila na vprašanja o naših izdelkih in pripadajočem priboru.

Ob vseh vprašanjih in naročilih rezervnih delov nujno sporočite 10-mestno številko na tipski ploščici izdelka.

Slovensko

Robert Bosch d.o.o.
Verovškova 55a
1000 Ljubljana
Tel.: +00 803931
Fax: +00 803931
Mail: servis.pt@si.bosch.com
www.bosch.si

Naslove drugih servisnih mest najdete na povezavi:

www.bosch-pt.com/serviceaddresses

Transport

Za priporočene litij-ionske akumulatorske baterije veljajo zahteve zakona o nevarnih snoveh. Uporabnik lahko akumulatorske baterije brez omejitev prevaža po cesti.

Pri pošiljkah, ki jih opravijo tretje osebe (npr. zračni transport ali špedicija), je treba upoštevati posebne zahteve glede embalaže in oznak. Pri pripravi odpreme mora obvezno sodelovati strokovnjak za nevarne snovi.

Akumulatorske baterije pošiljajte samo, če je njihovo ohišje nepoškodovano. Prelepitate odprte kontakte in akumulatorsko baterijo zapakirajte tako, da se v embalaži ne premika. Upoštevajte tudi morebitne druge nacionalne predpise.

Odlaganje



Odpadne izdelke, akumulatorske baterije, pribor in embalažo morate reciklirati v skladu z varstvom okolja.



Izdelke in akumulatorskih/navadnih baterij ne smete odvreči med gospodinjne odpadke!

Zgolj za države Evropske unije:

V skladu z Direktivo 2012/19/EU se morajo izdelki, ki niso več v uporabi ter v skladu z Direktivo 2006/66/ES se morajo okvarjene ali obrabljene akumulatorske baterije/baterije zbirati ločeno in se okolju prijazno reciklirati.

Odpadna električna in elektronska oprema, ki ni zavržena strokovno, lahko negativno vpliva na okolje in zdravje ljudi, saj morda vsebuje nevarne snovi.

Akumulatorske/običajne baterije:

Litijevi ioni:

Upoštevajte navodila v poglavju „Transport“ (glejte „Transport“, Stran 268).

Hrvatski

Sigurnosne napomene

Objašnjenje piktograma



Pročitajte priručnik za uporabo.



Opća napomena o opasnosti.



Ne rabite na kiši.



Pilu za grane uvijek držite objema rukama.



Vodite računa o povratnom udarcu pile za grane i izbjegavajte piljenje vrhom mača.



Držite šake dalje od pokretnog lanca.



Nosite štitnik za oči i štitnik sluha.



Nosite zaštitne rukavice.



UPOZORENJE: Prije radova održavanja odvojite akumulator.

Uobičajena sigurnosna upozorenja za električne alate

⚠ UPOZORENJE Pročitajte sva sigurnosna upozorenja, upute, ilustracije i specifikacije koje se isporučuju s ovim električnim alatom. Nepoštivanje dolje navedenih uputa može uzrokovati električni udar, požar i/ili ozbiljne ozljede.

Sačuvajte sve napomene o sigurnosti i upute za buduću primjenu.

Pojam „električni alat“ u upozorenjima odnosi se na električne alate s priključkom na električnu mrežu (s mrežnim kablom) i električne alate s napajanjem na akumulatorsku bateriju (bez mrežnog kabela).

Sigurnost na radnom mjestu

- ▶ **Održavajte radno mjesto čistim i dobro osvijetljenim.**
Nered ili neosvijetljeno radno mjesto mogu uzrokovati nezgode.
- ▶ **Ne radite s električnim alatima u eksplozivnim atmosferama, primjerice onima u kojima ima zapaljivih tekućina, plinova ili prašine.** Električni alati proizvode iskre koje mogu zapaliti prašinu ili pare.
- ▶ **Tijekom upotrebe električnog alata djecu i druge osobe držite podalje od mjesta rada.** Svako odvratanje pozornosti može uzrokovati gubitak kontrole nad uređajem.

Električna sigurnost

- ▶ **Priključni utikač električnog alata mora odgovarati utičnici. Sve su preinake utikača zabranjene. Nemojte upotrebljavati adapterske utikače zajedno sa zaštitno uzemljenim električnim alatima.** Utikač na kojem nisu vršene preinake i odgovarajuća utičnica smanjuju opasnost od strujnog udara.

- ▶ **Izbjegavajte dodir tijela s uzemljenim površinama kao što su cijevi, radijatori, štednjaci i hladnjaci.** Opasnost od električnog udara je veća ako je vaše tijelo uzemljeno.
- ▶ **Električne alate držite dalje od kiše ili vlage.** Prodiranje vode u električni alat povećava opasnost od strujnog udara.
- ▶ **Ne zloupotrebjavajte priključni kabel. Nikada nemojte upotrebljavati priključni kabel za nošenje, vješanje električnog alata ili za izvlačenje utikača iz mrežne utičnice. Priključni kabel držite dalje od izvora topline, ulja, oštih rubova ili pomičnih dijelova uređaja.** Oštećen ili zapleten priključni kabel povećava opasnost od strujnog udara.
- ▶ **Ako s električnim alatom radite na otvorenom, upotrebljavajte isključivo produžni kabel prikladan za upotrebu na otvorenom.** Upotreba produžnog kabela prikladnog za rad na otvorenom smanjuje opasnost od strujnog udara.
- ▶ **Ako ne možete izbjeći upotrebu električnog alata u vlažnoj okolini, upotrijebite diferencijalnu strujnu zaštitnu sklopku.** Primjenom diferencijalne strujne zaštitne sklopke izbjegava se opasnost od strujnog udara.

Sigurnost ljudi

- ▶ **Budite pažljivi, pazite što činite i postupajte oprezno dok radite s električnim alatom. Nemojte upotrebljavati alat ako ste umorni ili pod utjecajem droge, alkohola ili lijekova.** Trenutak nepažnje kod upotrebe električnog alata može uzrokovati ozbiljne ozljede.
- ▶ **Nosite osobnu zaštitnu opremu. Uvijek nosite zaštitne naočale.** Nošenje osobne zaštitne opreme, kao što je maska za prašinu, zaštitna obuća s protukliznim potplatom, zaštitna kaciga ili štitnik za sluh, ovisno od vrste i primjene električnog alata, smanjuje opasnost od ozljeda.
- ▶ **Spriječite svako nehotično uključivanje uređaja. Prije nego što ćete utaknuti utikač u utičnicu i/ili staviti komplet baterija, provjerite je li električni alat isključen.** Ako kod nošenja električnog alata imate prst na prekidaču ili se uključen uređaj priključni na električno napajanje, to može dovesti do nezgoda.
- ▶ **Prije uključivanja električnog alata uklonite alate za podešavanje ili ključ.** Alat ili ključ koji se nalazi u rotirajućem dijelu uređaja može dovesti do nezgoda.
- ▶ **Izbjegavajte neuobičajene položaje tijela. Zauzmite siguran i stabilan položaj tijela i u svakom trenutku održavajte ravnotežu.** Na taj način možete električni alat bolje kontrolirati u neočekivanim situacijama.
- ▶ **Nosite prikladnu odjeću. Ne nosite široku odjeću ni nakit. Kosu i odjeću držite dalje od pomičnih dijelova.** Široku odjeću, dugu kosu ili nakit mogu zahvatiti pomični dijelovi.
- ▶ **Ako uređaji imaju priključak za usisavače za prašinu, provjerite jesu li isti priključeni i mogu li se ispravno upotrebljavati.** Upotreba sustava za usisavanje može

smanjiti mogućnost nastanka opasnih situacija koje uzrokuje prašina.

- ▶ **Nemojte postati previše bezbrižni i zanemariti sigurnosne upute zato što alat često upotrebljavate i smatrate da ste ga dobro poznali.** Samo jedan trenutak nepažnje dovoljan je za nastanak ozbiljnih ozljeda.

Upotreba i održavanje električnog alata

- ▶ **Ne preopterećujte uređaj. Za svaki posao upotrebljavajte prikladan i za to predviđen električni alat.** S odgovarajućim električnim alatom posao ćete obaviti lakše, brže i sigurnije.
- ▶ **Nemojte upotrebljavati električni alat čiji je prekidač neispravan.** Električni alat koji se više ne može uključivati i isključivati opasan je i mora se popraviti.
- ▶ **Alat prije podešavanja, izmjene pribora i odlaganja isključite iz izvora napajanja i/ili izvadite komplet baterije, ako se vadi iz uređaja.** Ovim mjerama opreza izbjeći će se nehотиčno uključivanje električnog alata.
- ▶ **Električni alat koji ne upotrebljavate spremite izvan dosega djece. Rukovanje alatom zabranjeno je osobama koje nisu s njim upoznale ili koje nisu pročitale ove upute.** Električni alati su opasni ako s njima rade neiskusne osobe.
- ▶ **Redovno održavajte električne alate i pribor. Kontrolirajte rade li besprijekorno pomični dijelovi uređaja, jesu li zaglavljani, polomljeni ili oštećeni tako da to ugrožava daljnju upotrebu i rad električnog alata. Prije upotrebe oštećene dijelove treba popraviti.** Loše održavani električni alati uzrok su mnogih nezgoda.
- ▶ **Rezne alate održavajte ostrim i čistim.** Pažljivo održavani rezni alati s ostrim oštricama manje će se zaglavljivati i lakše se s njima radi.
- ▶ **Električni alat, pribor, radne alate, itd. upotrebljavajte prema ovim uputama i na način kako je to propisano za određenu vrstu uređaja. Pritom uzmite u obzir radne uvjete i radove koje treba izvršiti.** Upotreba električnog alata za poslove izvan njegove predviđene upotrebe može dovesti do opasnih situacija.
- ▶ **Ručke i zahvatne površine održavajte suhima, čistima i pazite da na njih ne dospiju ulje ili mast.** Skliske ručke i zahvatne površine onemogućuju sigurno rukovanje i alat se teško kontrolira u neočekivanim situacijama.

Upotreba i održavanje akumulatorskih alata

- ▶ **Akumulatorsku bateriju puniti isključivo punjačima koje preporučuje proizvođač.** Ako punjač predviđen za jednu određenu vrstu kompleta baterija rabite s drugim kompletom baterija, postoji opasnost od požara.
- ▶ **Električne alate upotrebljavajte isključivo s posebnim, namjenskim kompletima baterija.** Upotreba drugih kompleta baterija može dovesti do ozljeda i opasnosti od požara.
- ▶ **Komplete baterija dok ih ne upotrebljavate držite dalje od uredskih spajalica, kovanica, ključeva,**

čavala, vijaka ili drugih sitnih metalnih predmeta koji bi mogli uzrokovati premošćenje kontakata. Kratki spoj između kontakata baterije može uzrokovati opeklina ili požar.

- ▶ **Kod pogrešne primjene iz baterije može isteći tekućina. Izbjegavajte kontakt s ovom tekućinom. Kod slučajnog kontakta zahvaćeno mjesto treba isprati vodom. Ako vam tekućina uđe u oči, zatražite pomoć liječnika.** Tekućina istekla iz baterije može uzrokovati nadraženost kože i opeklina.
- ▶ **Ne upotrebljavajte oštećene ili izmijenjene komplete baterija ni alate.** Oštećene ili izmijenjene baterije podložne su nepredvidivom ponašanju i mogu uzrokovati požar, eksploziju ili ozljede.
- ▶ **Držite alat i komplet baterija dalje od vatre i visokih temperatura.** Izlaganje vatri ili temperaturi višoj od 130 °C može uzrokovati eksploziju.
- ▶ **Poštujte sve upute za punjenje i komplet baterija i alat ne puniti pri temperaturama izvan vrijednosti koje su propisane i navedene u uputama.** Nepravilno punjenje ili punjenje pri temperaturama višim od propisanih može oštetiti bateriju i povećati opasnost od požara.

Servisiranje

- ▶ **Popravak električnog alata prepustite kvalificiranom osoblju ovlaštenog servisa i isključivo s originalnim rezervnim dijelovima.** Tako će biti zajamčen siguran rad s uređajem.
- ▶ **Nikada ne servisirajte oštećene komplete baterija.** Servisiranje kompleta baterija smiju obavljati isključivo proizvođači i ovlašteni serviseri.

Sigurnosne napomene za pilu za grane

- ▶ **Kada pila za grane radi, sve dijelove tijela držite dalje od lanca pile. Prije pokretanja pile za grane uvjerite se u to da lanac pile ništa ne dodiruje.** Prilikom rada s pilom za grane trenutak nepozornosti može uzrokovati da lanac pile zahvati odjeću ili dijelove tijela.
- ▶ **Alat je predviđen za uporabu s dvije ruke. Pilu za grane uvijek držite jednom rukom za stražnju ručku, a drugom rukom za dodatnu ručku. (vidi sliku F)**
- ▶ **Pilu za grane držite samo za izolirane prihvatne površine jer lanac pile može doći u kontakt sa skrivenim električnim vodovima.** Kontakt lanca pile s vodom pod naponom može metalne dijelove staviti pod napon i uzrokovati električni udar.
- ▶ **Nosite štitnik za oči. Preporučuje se dodatna zaštitna oprema za uši, glavu, ruke, noge i stopala.** Prikladna zaštitna odjeća smanjuje opasnost od ozljeda od letećih odsječaka i nenamjernog dodirivanja lanca pile.
- ▶ **S pilom za grane ne radite na stablu, na ljestvama, s krova ili nestabilnog oslonca.** Rad pile za grane na taj način može uzrokovati teške ozljede.
- ▶ **Uvijek zauzmite stabilan položaj tijela i rabite pilu za grane samo kada stojite na čvrstoj, sigurnoj i ravnoj podlozi.** Skliska podloga ili nestabilne površine stajanja

mogu uzrokovati gubitak ravnoteže ili gubitak kontrole nad pilom za grane.

- ▶ **Prilikom rezanja napete grane računajte s tim da će ona odskočiti natrag.** Kada se napetost u vlaknima drva oslobodi, napeta grana može udariti rukovatelja i/ili se pila za grane može otetiti kontroli.
- ▶ **Budite posebno oprezni prilikom rezanja šikare i mladih stabala.** Tanak materijal može se zaplesti u lanac pile i udariti vas ili vas izbaciti iz ravnoteže.
- ▶ **Isključenu pilu za grane nosite za stražnju ručku tako da je lanac pile okrenut prema naprijed. Prilikom transporta ili skladištenja pile za grane uvijek natakните pokrov lanca.** Pozorno rukovanje pilom za grane smanjuje vjerojatnost od nenamjernog kontakta s pokrenutim lancem pile.
- ▶ **Pridržavajte se uputa za podmazivanje, zatezanje lanca i zamjenu mača i lanca.** Neispravno zategnut ili podmazan lanac može se otkinuti ili povećati rizik od povratnog udarca.
- ▶ **Pilite samo drvo. Pilu za grane ne rabite za radove za koje ona nije namijenjena. Primjer: Pilu za grane ne rabite za piljenje metala, plastike, zidova ili građevinskih materijala koji nisu izrađeni od drva.** Uporaba pile za grane za nenamjenske radove može uzrokovati opasne situacije.
- ▶ **Ova pila za grane nije predviđena za obaranje stabala.** Uporaba pile za grane za nepredviđene postupke može teške ozlijediti rukovatelja ili promatrača.
- ▶ **Pridržavajte se svih uputa prilikom uklanjanja zaglavljenog materijala, skladištenja ili održavanja pile za grane.** Pobrinite se za to da je sklopka isključena, a akumulator izvađen.
- ▶ **Uzroci i izbjegavanje povratnog udarca:**
 - Povratni udarac može se pojaviti kada vrh vodilice dodirne neki predmet ili kada se drvo savine i uklješti lanac pile u rezu.
 - Dodir s vrhom vodilice u nekim slučajevima može uzrokovati neočekivanu reakciju prema natrag, prilikom koje se vodilica odbija prema gore i u smjeru rukovatelja.
 - Uglavljivanje lanca pile na gornjem rubu vodilice može vodilicu brzo odbaciti natrag u smjeru rukovatelja.
 - Svaka od tih reakcija može uzrokovati gubitak kontrole nad pilom i teške ozljede. Ne pouzdajte se isključivo u sigurnosne naprave montirane na pili za grane. Kao korisnik pile za grane trebali biste poduzeti razne mjere kako biste mogli raditi bez nezgoda i ozljeda.
 - Povratni udarac posljedica je pogrešne ili neispravne uporabe pile za grane. Moguće ga je spriječiti prikladnim mjerama opreza kao što je opisano u nastavku:
- ▶ **Čvrsto držite pilu objema rukama, pri čemu palac i prsti obuhvaćaju ručke pile za grane. Zauzmite položaj tijela i postavite ruke tako da možete izdržati sile povratnog udarca.** Ako se poduzmu prikladne mjere, rukovatelj može svladati sile povratnog udarca. Nikada ne puštajte pilu za grane.
- ▶ **Izbjegavajte abnormalni položaj tijela i nikada ne pilite iznad visine ramena.** Time se izbjegava nenamjerno

dodirivanje vrha vodilice i omogućava se bolja kontrola nad pilom za grane u neočekivanim situacijama.

- ▶ **Uvijek rabite rezervne vodilice i lance pile koje je propisao proizvođač.** Pogrešne rezervne vodilice i lance pile mogu uzrokovati otkidanje lanca ili povratni udarac.
- ▶ **Pridržavajte se uputa proizvođača za oštrenje i održavanje lanca pile.** Preniski graničnici dubine povećavaju mogućnost povratnog udarca.

Dodatne sigurnosne napomene

- ▶ **Ovaj električni alat nije namijenjen za to da ga rabe osobe (uključujući djecu) sa smanjenim tjelesnim, osjetilnim ili mentalnim sposobnostima ili nedovoljnim iskustvom i/ili znanjem, osim ako ih nadzire osoba zadužena za njihovu sigurnost ili ako su od nje primili upute o uporabi električnog alata.** Djecu bi trebalo nadzirati kako biste bili sigurni da se ne igraju električnim alatom.
- ▶ **Prilikom uporabe uređaja pobrinite se za to da su sve zaštitne naprave i ručke montirane.** Nikada ne pokušavajte stavljati u pogon nepotpuno montiran uređaj ili uređaj s nedopuštenim izmjenama.
- ▶ Uvijek se pobrinite za to da je lanac u ispravnom položaju. Pogrešno pozicioniran lanac može uzrokovati lom lanca, povratni udarac i/ili ozljede.
- ▶ Prilikom rada s pilom za grane uvijek nosite otporne duge radne hlače.
- ▶ **Ova pila za grane nije prikladna za rezove koji se obavljaju odozdo prema gore.** Uporaba pile za grane za nenamjenske radove može uzrokovati opasne situacije.

Sigurnosne napomene i napomene za optimalno rukovanje akumulatorom

- ▶ **Prije umetanja akumulatora pobrinite se za to da je proizvod isključen.** Umetanje akumulatora u uključen proizvod može uzrokovati nesreće.
- ▶ **Rabite samo akumulatore tvrtke Bosch predviđene za ovaj vrtni uređaj.** Uporaba drugih akumulatora može uzrokovati ozljede i opasnost od požara.
- ▶ **Ne otvarajte aku-bateriju.** Postoji opasnost od kratkog spoja.



Zaštitite akumulator od vrućine (uključujući npr. trajno sunčano zračenje), vatre, vode i vlage. Postoji opasnost od eksplozije.



- ▶ **Kada uređaj ne rabite, nekoristeni akumulator držite dalje od uredskih spajalica, kovanica, ključeva, čavala, vijaka ili drugih malih metalnih predmeta koji bi mogli uzrokovati premošćivanje kontakata.** Kratki spoj između akumulatorskih kontakata može uzrokovati opekline ili požar.
- ▶ **U slučaju oštećenja i neispravne uporabe akumulatora mogu izlaziti pare.** Provjetrite područje i u slučaju tegoba potražite liječničku pomoć. Pare mogu podražiti dišne putove.

- ▶ **Aku-bateriju koristite samo u proizvodima proizvođača.** Samo na ovaj način je aku-baterija zaštićena od opasnog preopterećenja.
- ▶ **Oštrim predmetima kao što su npr. čavli, odvijači ili djelovanjem vanjske sile aku-baterija se može oštetiti.** Može doći do unutrašnjeg kratkog spoja i aku-baterija može izgorjeti, razviti dim, eksplodirati ili se pregrijati.
- ▶ **Ne spajajte akumulator kratko.** Postoji opasnost od eksplozije.
- ▶ Zaštitite akumulator od vlage i vode.
- ▶ Skladištite vrtni uređaj i akumulator samo u rasponu temperature od –20 °C do 50 °C. Ne ostavljajte akumulator npr. ljeti u automobilu.
- ▶ Povremeno čistite ventilacijske proreze akumulatora mekim, čistim i suhim kistom.

Simboli

Sljedeći simboli važni su za čitanje i razumijevanje priručnika za uporabu. Zapamtite simbole i njihovo značenje. Ispravno tumačenje simbola pomoći će vam da bolje i sigurnije rabite proizvod.

| Simbol | Značenje |
|---|---|
|  | Pozorno provjerite postoje li divlje i kućne životinje na području na kojem vrtni uređaj treba rabiti. Divlje i kućne životinje mogu se ozlijediti tijekom rada stroja. Temeljito provjerite područje uporabe stroja i uklonite sve kamenje, granje, žice, kosti i strane predmete. |
|  | Nosite štitnik za glavu ako postoji opasnost da pale grane mogu uzrokovati ozljede. |
|  | Udaljite djecu i druge osobe tijekom uporabe uređaja. U slučaju nepozornosti možete izgubiti kontrolu nad uređajem. |
|  | Smjer kretanja |
|  | Smjer reakcije |
|  | Masa |
|  | Uključivanje |
|  | Isključivanje |
|  | Dopuštena radnja |
|  | Zabranjena radnja |
| CLICK! | Čujni zvuk |
|  | Pribor/rezervni dijelovi |

Opis proizvoda i radova



Pročitajte sve sigurnosne napomene i upute. Nepridržavanje sigurnosnih napomena i uputa može uzrokovati električni udar, požar i/ili teške ozljede.

Molimo pogledajte slike na stražnjem dijelu priručnika za uporabu.

Namjenska uporaba

Proizvod je namijenjen za kućnu uporabu, za piljenje drva kao što su grane, daske, drvene grede itd. u blizini poda. Rezove je moguće piliti duž vlakana ili poprečno na njih. Ovaj električni alat nije prikladan za piljenje mineralnih materijala i gipsanih ploča. Ovaj električni alat nije prikladan za piljenje odozdo prema gore, za uronjene rezove i za obaranje stabala. Ovim električnim alatom tijekom uporabe potrebno je rukovati s dvije ruke.

Opseg isporuke

Oprezno izvadite uređaj iz kutije i provjerite jesu li sljedeći dijelovi potpuni:

- Pila za grane
- Pokrov
- Lanac pile
- Mač
- Pokrov lanca
- Ulje za lanac pile (50 ml)
- Priručnik za uporabu

Akumulator i punjač sadržani su kod određenih izvedaba. Ako neki dijelovi nedostaju ili su oštećeni, molimo obratite se distributeru.

Prikazane komponente

Numeriranje prikazanih dijelova odnosi se na prikaz električnog alata na stranici sa slikama.

- (1) Štitnik lanca
- (2) Zatezni kotač
- (3) Dodatna ručka
- (4) Uklopni zapor sklopke za uključivanje/isključivanje
- (5) Sklopka za uključivanje/isključivanje
- (6) Stražnja ručka
- (7) Držać akumulatora
- (8) Pokazivač napunjenosti akumulatora
- (9) Štitnik za ruke
- (10) Izlaz strugotina
- (11) Pokrov
- (12) Zatezni gumb
- (14) Lanac pile
- (13) Pokrov lanca
- (15) Mač

- (16) Akumulator^{a)}
 (17) Punjač^{a)}
 (18) Serijski broj
 (19) Simbol smjera kretanja i smjera rezanja
 (20) Magnet
 (21) Pričvrсни svornjak
- (22) Segment za vođenje mača
 (23) Svornjak za zatezanje lanca
 (24) Lančanik
 (25) Tipka za deblokiranje akumulatora
- a) **Prikazan ili opisan pribor ne spada u standardni opseg isporuke.**

Tehnički podatci

| Pila za grane | | EasyChain 18V-15-7 |
|--|-----|---|
| Broj artikla | | 3 600 HB8 9.. |
| Brzina lanca u praznom hodu | m/s | 6,95 |
| Duljina mača | mm | 150 |
| Kapacitet piljenja | mm | 130 |
| Zatezanje lanca bez alata (SDS) | | ● |
| Vrsta lanca pile | | 325" – 80BX |
| Debljina pogonskog članka | mm | 1,1 (0,043") |
| Masa prema postupku EPTA 01:2014 ^{A)} | | |
| – bez akumulatora | kg | 1,3 |
| – s akumulatorom | kg | 1,7 (1,5 Ah) – 2,0 (6,0 Ah) |
| Serijski broj | | Vidi serijski broj (označnu pločicu) na proizvodu |
| Preporučena okolna temperatura prilikom punjenja | °C | 0... +35 |
| Dopuštena okolna temperatura prilikom skladištenja | °C | -20... +50 |
| Dopuštena okolna temperatura prilikom rada ^{B)} | °C | 0... +40 |
| Vrsta akumulatora | | PBA 18V...W- 1,5 Ah, 2,0 Ah, 2,5 Ah, 4,0 Ah, 6,0 Ah |

A) Ovisno o korištenoj aku-bateriji

B) Ograničeni učinak kod temperatura <0 °C.

Informacije o buci i vibracijama

| | | EasyChain 18V-15-7 |
|---|------------------|--------------------|
| Vrijednosti emisije buke utvrđene u skladu s normom EN 62841-4-1 | | |
| A-vrednovana razina buke uređaja tipično je: | | |
| – Razina zvučnog tlaka | dB(A) | 80 |
| – Razina zvučne snage | dB(A) | 88 |
| – Nesigurnost K | dB | 3,0 |
| Nosite štitićnik sluha! | | |
| Ukupne vrijednosti vibracija ah (vektorski zbroj triju smjerova) i nesigurnost K utvrđeni u skladu s normom EN 62841-4-1 | | |
| – Vrijednost emisije vibracija a _h | m/s ² | 4,0 |
| – Nesigurnost K | m/s ² | 1,5 |

Specificirane ukupne vrijednosti vibracija i specificirane vrijednosti emisije buke izmjerene su normiranim postupkom ispitivanja i mogu se rabiti za uspoređivanje električnog alata s nekim drugim alatom.

Specificirane ukupne vrijednosti vibracija i specificirane vrijednosti emisije buke mogu se rabiti i za preliminarnu procjenu opterećenja.
 Emisije vibracija i buke tijekom stvarne uporabe električnog alata mogu se razlikovati od specificiranih vrijednosti, ovisno

o načinu uporabe električnog alata, a naročito o vrsti izratka; potrebno je definirati sigurnosne mjere za zaštitu rukovatelja koje se temelje na procjeni opterećenosti vibracijama tijekom stvarnih uvjeta uporabe (pritom valja uzeti u obzir sve dijelove radnog ciklusa, na primjer vremena u kojima je električni alat isključen i vremena u kojima je on uključen, ali radi bez opterećenja).

Montaža

Stavljanje/vađenje akumulatora (vidi sliku D)

Napomena: Uporaba neprikladnih akumulatora može uzrokovati neispravnosti ili oštećenje uređaja.

Stavite napunjeni akumulator (16). Pobrinite se za to da je akumulator potpuno umetnut.

Radi vađenja akumulatora (16) iz uređaja pritisnite tipku za deblokiranje akumulatora (25) i izvadite akumulator.

Punjenje akumulatora

- ▶ **Vodite računa o mrežnom naponu! Napon strujnog izvora mora se podudarati s informacijama na označnoj pločici punjača. Punjači označeni sa 230 V mogu raditi i na 220 V.**

Akumulator je opremljen nadzorom temperature koji dopušta punjenje samo u rasponu temperature između 0 °C i 35 °C. Time se postiže dug vijek trajanja akumulatora.

Napomena: Akumulator se isporučuje djelomično napunjen. Kako bi se zajamčio pun učinak akumulatora, prije prve uporabe potpuno napunite akumulator u punjaču.

Litij-ionski akumulator moguće je svakom trenutku napuniti, čime se ne skraćuje njegov vijek trajanja. Prekid postupka punjenja ne šteti akumulatoru.

Litij-ionski akumulator zaštićen je od dubinskog pražnjenja sustavom „Electronic Cell Protection (ECP)“. Kada se akumulator isprazni, zaštitni sklop isključit će proizvod: Vrtni uređaj neće više raditi.

Nakon automatskog isključivanja proizvoda ne pritišćite više sklopku za uključivanje/isključivanje. Akumulator se može oštetiti.

Pridržavajte se uputa za zbrinjavanje akumulatora.

Postupak punjenja

Postupak punjenja počinje kada se mrežni utikač punjača utakne u utičnicu i akumulator (16) stavi se u punjač.

Zbog inteligentnog postupka punjenja automatski se prepoznaje napunjenost akumulatora i ovisno o njegovoj temperaturi i naponu odabire se optimalna struja punjenja. Time se akumulator štiti i ostaje uvijek potpuno napunjen kada se čuva u punjaču.

Montiranje i zatezanje lanca pile (vidi slike B1 – B7)

- ▶ **Za montažu nije potreban alat.**
- ▶ **Tijekom rada redovito provjeravajte zategnutost lanca.** Uporaba pile za grane s pogrešno centriranim ili

pogrešno zategnutim lancem može uzrokovati lom lanca, povratni udarac i/ili ozljede.

- ▶ **Posebno kod novih lanaca pile na početku valja računati s povećanim izduživanjem.**
- ▶ **Ne zatežite lanac pile ako je jako zagrijan, jer će se nakon hlađenja skupiti i zatim napeto nalijegati na maču.**
- ▶ **Rabite samo lance pile s debljinom pogonskog članka (širinom utora) od 1,1 mm.**
 - Položite pilu za grane na ravnu površinu.
 - Pobrinite se za to da je zateni kotač (2) potpuno okrenut nalijevo.
 - Utaknite lanac pile (14) u procjep mača (15). Pritom vodite računa o ispravnom smjeru kretanja; u tu svrhu usporedite lanac pile sa simbolom smjera kretanja i rezanja (19).
 - Natakните mač (15) na pričvršne svornjake (21) i položite karike lanca oko lančanika (24).
 - Provjerite jesu li svi dijelovi dobro postavljeni i držite mač s lancem pile u tom položaju. Uporabite magnete (20) kao dodatnu potporu prilikom centriranja vodilice lanca.
 - Okrećite zatezni kotač (2) nadesno dok se lanac djelomice ne zategne.
 - Postavite SDS pokrov (11) i okrećite zatezni gumb (12) nadesno dok se pokrov djelomice ne osigura.
 - Okrećite zatezni kotač (2) nadesno (+) dok se ne postigne ispravna zategnutost lanca. Lanac pile (14) ispravno je zategnut ako ga je moguće podići za cca 2–3 mm.
 - Kada se postigne ispravna zategnutost, okrećite zatezni gumb (12) nadesno dok se ne fiksira, a zatim rasklopite stremen na zateznoj glavi (12). Vodilica lanca fiksirana je u namještenom položaju. Ne okrećite dalje zatezni kotač (2).
 - Ako je lanac prejako zategnut, sklopите stremen na zateznoj glavi (12) i okrenite ga djelomice nalijevo. Okrenite zatezni kotač u smjeru (-) i ponovite korake za zatezanje.

Podmazivanje lanca pile (vidi sliku C)

Lanac pile ne podmazuje se automatski uljem za lance tijekom rada.

Prije svake uporabe provjerite lanac pile i ručno nanosite ulje.

Rad pile za grane bez ulja za lance uzrokuje oštećenja na pili za grane.

Vijek trajanja lanca pile i učinak rezanja ovisе o optimalnom podmazivanju.

Napomena: Rabite isključivo biološki razgradiva maziva za lance (prema normi RAL-UZ48) radi izbjegavanja oštećenja pile za grane. Nikada ne rabite reciklirano ili staro ulje. U slučaju uporabe nedopuštenog ulja prestajte valjanost garancije.

Nanošenje ulja na lanac pile:

- Prije podmazivanja lanca izvadite akumulator.

- Tijekom nanošenja ulja na lanac pile uvijek nosite rukavice.
- Položite pilu za grane na prikladnu površinu, s pokrovom **(11)** prema gore.
- Nanesite ulje na područje između mača i lanca pile.
- Ponovno umetnite akumulator. Nakratko uključite pilu za grane kako bi se ulje jednoliko rasporedilo po vodilici i lancu pile.

Rad

Uključivanje/isključivanje (vidi sliku E)

Uključivanje

Skinite pokrov lanca **(13)** i umetnite napunjen akumulator.

Pilu za granu držite objema rukama, jednom rukom za stražnju ručku **(6)**, a drugom za dodatnu ručku **(3)**.

Pritisnite uklopni zapor **(4)**, a zatim sklopku za uključivanje/isključivanje **(5)**.

Kada se lanac pile **(14)** pokrene, ponovno pustite uklopni zapor **(4)**.

Isključivanje

Pustite sklopku za uključivanje/isključivanje **(5)**, lanac pile **(14)** se zaustavlja.

Ako se lanac pile **(14)** ne zaustavi nakon što ste pustili sklopku za uključivanje/isključivanje **(5)** obratite se servisnoj službi tvrtke Bosch.

Izvadite akumulator i natakните pokrov lanca **(13)**.

Rad s pilom za grane

- ▶ **Prije uporabe uvijek pročitajte priručnik za uporabu i sigurnosne napomene.**
- ▶ **Stroj nikada ne rabite s neispravnim zaštitnim napravama ili bez zaštitnih naprava, npr. ispred pokrenutog lanca pile.**
- ▶ **Uvijek provjerite stanje pile za grane i lanca. Je li lanac pile podmazan uljem? Vidi odjeljak „Podmazivanje lanca pile“. Rabite pilu za grane samo ako je ona ispravna. Ne obavljajte izmjene na pili za grane.**
- ▶ **Uvijek provjerite je li pila za grane ispravno sastavljena, vidi odjeljak „Montiranje i zatezanje lanca pile“.**
- ▶ **Provjerite je li štitnik lanca ispravno postavljen ispred pokrenutog lanca pile. Ako je štitnik lanca ispred pokrenutog lanca pile neispravan i ne vraća se u uobičajeni položaj, obratite se servisnoj službi tvrtke Bosch.**
- ▶ **Uvijek nosite prikladnu odjeću i osobnu zaštitnu opremu.**
- ▶ **Nosite zaštitne naočale, štitnik za uši i zaštitne rukavice. Prikladna odjeća smanjuje opasnost od ozljeda zbog izbačene rezane građe i nenamjernog dodirivanja lanca pile.**

- ▶ **Uvijek se pobrinite za to da u blizini nema prepreka i promatrača.**
- ▶ **Pilu za grane uvijek rabite na stabilnoj, ravnoj podlozi. Pilu za grane uvijek rabite u dobrim svjetlosnim uvjetima.**
- ▶ **Pilu za grane nikada ne rabite na ljestvama ili iznad visine ramena.**
- ▶ **Nikada ne zamahujte predaleko i ne radite s ispruženim rukama.**
- ▶ **Pilu za grane uvijek čvrsto držite objema rukama.**
- ▶ **Budite oprezni s uljem na prihvatnim površinama i rukavicama.**
- ▶ **Prilikom rezanja premazanog drva rabite masku protiv prašine.**
- ▶ **Provjerite da u području rezanja nema električnih kabela.**

Opće ponašanje (vidi sliku G)

- Prvi korisnici trebali bi vježbati rezanje grana na stalku za piljenje.
- Držite pilu za grane dominantnom rukom pored tijela.
- Pokretni štitnik lanca **(1)** postavljen je radi zaštite dodatne ručke. Taj se štitnik pomiče prema gore dok alat reže kroz drvo. Nakon rezanja štitnik lanca **(1)** vraća se u početni položaj.
- Prije kontakta s drvom lanac pile mora se kretati punom brzinom.
- Prilikom piljenja ne pritišćite lanac pile, nego ga pustite da radi.
- Izvadite pilu za grane s pokrenutim lancem pile iz nezavršenog reza.
- Budite oprezni na završetku reza pilom. Kada se pila za grane oslobodi, težina se neočekivano mijenja. Postoji opasnost od ozljeda za noge i stopala.

Povratni udarac pile (vidi sliku H)

Nikada ne demontirajte ili mijenjajte štitnik lanca! Pila je opremljena štitnikom ispred pokretnog lanca pile kako bi se spriječio povratni udarac ako se vrh pile slučajno pritisne o drvo.

Pod povratnim udarcem pile podrazumijeva se iznenadno odbacivanje pokrenute pile za grane prema gore i natrag, što se može pojaviti u slučaju kontakta vrha mača s rezanom građom ili ako se lanac uglati.

Ako nastane povratni udarac, pila za grane reagirat će nepredvidljivo i može uzrokovati teške ozljede rukovatelja ili osoba u području piljenja.

Bočne rezove, kose i uzdužne rezove potrebno je obavljati krajnje oprezno, u opasnim situacijama pustite sklopku za uključivanje/isključivanje **(5)** kako biste izbjegli ozljede.

Radi izbjegavanja povratnog udara pile:

- Postavite pilu za grane po mogućnosti ravno.
- Nikada ne radite s izduženim ili jako istrošenim lancem pile.
- Zamijenite tup lanac pile.

- Nikada ne pilite iznad visine ramena.
- Nikada ne pilite vrhom mača.
- Pilu za grane uvijek čvrsto držite objema rukama.
- Uvijek rabite lanac pile koji apsorbira povratni udarac, a koji je odobrila tvrtka Bosch.
- Vodite računa o ispravnoj zategnutosti lanca.

Rezanje debala / ogrjevnog drva (vidi slike I1 i I2)

- Za piljenje trupaca rabite stalak za piljenje koji stoji na ravnoj i čvrstoj podlozi.
- Pilite samo drvo ili predmete od drva. Prilikom piljenja uvijek vodite računa o tome da ne udarite kamenje, čavle itd. jer oni mogu izbaciti, oštetiti lanac ili uzrokovati teške ozljede rukovatelja ili promatrača.
- Uvijek osigurajte trupce prije piljenja.
- Zarežite trupce uvijek izvan potpornih mjesta kako biste spriječili da se trupac ureže i da se lanac zaglavi.

- Pobrinite se za to da lanac pile nikada ne dođe u kontakt s tлом ili predmetima radne opreme za rezanje.
- Budite oprezni zbog opasnosti od spoticanja o panjeve, grane, korijenje itd.
- Nije preporučljivo rezati drvo koje je veće od kapaciteta rezanja navedenog u tehničkim podacima (130 mm).

Orezivanje grane ili stabla (vidi sliku J)

- Orezivanje podrazumijeva odsijecanje grana s odsječenog stabla ili velike grane.
- Ne režite veće grane okrenute prema dolje na koje se stablo oslanja.
- Manje grane odrežite jednim rezom.
- Budite oprezni prilikom rezanja grana/grančica jer bi se one mogle odbiti.
- Pilu za grane nikada ne rabite na ljestvama ili iznad visine ramena.
- Postupak piljenja optimizirat će se kada brzina lanca tijekom reza ostane konstantna.

Traženje pogrešaka

Ako električni alat ne radi ispravno, donja tablica sadržava simptome pogrešaka, moguće uzroke i mjere za otklanjanje neispravnosti. Ako time ne uspijete identificirati i otkloniti problem, obratite se servisnoj radionici.

Pozor: Prije traženja pogrešaka isključite električni alat i izvadite akumulator.

| Simptom | Mogući uzrok | Rješenje |
|--------------------------------|---|---|
| Pila za grane ne radi | Akumulator je ispražnjen | Napunite akumulator, vidite i „Napomene za punjenje“ |
| | Akumulator nije ispravno umetnut | Pobrinite se za to da su oba stupnja blokade uglavljena |
| | Motorna zaštita se aktivirala | Elektromotor ostaviti da se ohladi |
| | Akumulator je prehladan/pretopao | Pustite akumulator da se zagrije/ohladi |
| | Zategnutost lanca je prevelika | Opustite lanac pile, vidite i „Montiranje i zatezanje lanca pile“. |
| Lanac pile se ne pokreće | Akumulator je ispražnjen | Napunite akumulator, vidite i „Napomene za punjenje“ |
| | Električni alat je neispravan | Obratite se ovlaštenoj servisnoj službi tvrtke Bosch |
| | Područje ispod SDS pokrova je začepljeno | Vidite „Održavanje i čišćenje“ |
| | Nema ulja na lancu pile | Dodatno zategnite lanac pile (vidite i „Montiranje i zatezanje lanca pile“) i nauljite ga (vidite i „Podmazivanje lanca pile“). |
| Pila za grane radi isprekidano | Unutarnji labav kontakt | Obratite se ovlaštenoj servisnoj službi tvrtke Bosch |
| | Sklopka za uključivanje/isključivanje (5) je neispravna | Obratite se ovlaštenoj servisnoj službi tvrtke Bosch |
| Lanac pile je suh | Nema ulja na lancu pile | Nauljite lanac pile; vidite i „Podmazivanje“. |
| Lanac pile / vodilica su vrući | Nema ulja na lancu pile | Nauljite lanac pile; vidite i „Podmazivanje“. |
| | Zategnutost lanca je prevelika | Opustite lanac pile, vidite i „Montiranje i zatezanje lanca pile“. |
| | Lanac pile je tup | Zamijenite lanac pile |

| Simptom | Mogući uzrok | Rješenje |
|---|--|---|
| Pila za grane čupa, vibrira ili ne pili ispravno | Zategnutost lanca je premala | Opustite lanac pile, vidi i „Montiranje i zatezanje lanca pile“. |
| | Lanac pile je tup | Zamijenite lanac pile |
| | Lanac pile je istrošen | Zamijenite lanac pile |
| | Zubi pile okrenuti su u pogrešnom smjeru | Ispravno montirajte lanac pile |
| Jake vibracije/buka | Električni alat je neispravan | Obratite se ovlaštenoj servisnoj službi tvrtke Bosch |
| Prekratko trajanje piljenja po punjenju akumulatora | Preveliko trenje zbog nedovoljnog podmazivanja | Nauljite lanac pile; vidi i „Podmazivanje“. |
| | Lanac pile je onečišćen | Očistite lanac pile |
| | Loša tehnika piljenja | Vidi „Rad s pilom za grane“ |
| | Akumulator nije potpuno napunjen | Napunite akumulator, vidi i „Napomene za punjenje“ |
| Lanac pile se sporo kreće | Akumulator je izvan dopuštenog raspona temperature | Pustite akumulator da se zagrije do temperature prostorije (unutar dopuštenog raspona temperature od 0–45 °C) |
| | Akumulator je ispražnjen | Napunite akumulator, vidi i „Napomene za punjenje“ |
| | Akumulator je izvan dopuštenog raspona temperature | Pustite akumulator da se zagrije do temperature prostorije (unutar dopuštenog raspona temperature od 0–45 °C) |

Održavanje i servisiranje

Održavanje i čišćenje

- **Prije svih radova na vrtnom uređaju (npr. održavanja, zamjene alata itd.) i njegovog transporta i spremanja izvadite akumulator iz vrtnog uređaja.** U slučaju nenamjernog aktiviranja sklopke za uključivanje/isključivanje postoji opasnost od ozljeda.

Napomena: Redovito obavljajte sljedeće radove održavanja kako bi se zajamčila duga i pouzdana uporaba.

Električni alat i otvore za hlađenje održavajte čistim kako bi se moglo dobro i sigurno raditi. Redovito provjeravajte postoje li na pili za grane vidljivi nedostaci kao što su labav ili oštećen lanac pile te istrošene ili oštećene komponente.

Provjerite jesu li pokrovi i zaštitne naprave neoštećeni i ispravno montirani. Prije uporabe obavite eventualno potrebne radove održavanja ili popravljanja.

Nakon rada / čuvanje

Stavite pokrov lanca (13) na mač (15) kada ne rabite pilu za grane radi izbjegavanja ozljeda. Lanac pile (14) može otupjeti zbog neželjenih udara ili ogrebotina.

Prije duljeg skladištenja očistite lanac pile (14) i mač (15) radi sprječavanja zaglavlivanja dijelova.

Profilirano plastično kućište pile za grane očistite mekom četkom i čistom krpom. Ne rabite vodu, otapala i sredstva za poliranje. Očistite sva onečišćenja, naročito s ventilacijskih prereza motora. Za čišćenje pile za grane ne rabite visokotlačni čistač.

Skinite pokrov (11), mač (15) i lanac pile (14) te ih očistite četkom radi uklanjanja ostataka.

Očistite sve naslage s područja ispod pokrova (11), lančanika (24) i učvršćenja mača četkom.

Ako je pilu za grane potrebno skladištiti na dulje vrijeme, očistite lančanu pilu (14) i mač (15). Pilu za grane uvijek čuvajte s pokrovom lanca (13) na sigurnom i suhom mjestu, izvan dosega djece.

Ne stavljajte predmete na pilu za grane.

Prilikom skladištenja i tijekom uporaba držite pilu za grane dalje od izvora topline.

Čuvajte pilu za grane na sigurnom, suhom mjestu i izvan dosega djece.

Ne obavljajte izmjene na električnom alatu. Nedopuštene izmjene mogu umanjiti sigurnost električnog alata i uzrokovati pojačanu buku i vibracije.

Zamjena i oštrenje lanca pile

- Lanac pile može otupjeti prilikom dulje uporabe ili u slučaju kontakta s drugim predmetima osim drva.
- Radi optimalnog učinka i sigurnosti potreban je oštar lanac pile.
- Nikada ne oštrite lanac pile sami, osim ako imate iskustva.
- Zamijenite lanac pile lancem pile iz pribora tvrtke Bosch ili zatražite od stručnjaka da izbrusi lanac pile.

Servisna služba i savjeti o uporabi

Naša servisna služba će odgovoriti na vaša pitanja o popravku i održavanju vašeg proizvoda, kao i o rezervnim dijelovima. Crteže u rastavljenom obliku i informacije o rezervnim dijelovima možete naći i na našoj adresi:

www.bosch-pt.com

Tim Bosch savjetnika o uporabi rado će odgovoriti na vaša pitanja o našim proizvodima i njihovom priboru.

U slüčaju upita ili naručivanja rezervnih dijelova, molimo vas obavezno navedite 10-znamenasti kataloški broj s tipske pločice proizvoda.

Hrvatski

Robert Bosch d.o.o PT/SHR-BSC
Kneza Branimira 22
10040 Zagreb
Tel.: +385 12 958 051
Fax: +385 12 958 050
E-Mail: RBKN-bsc@hr.bosch.com
www.bosch.hr

Ostale adrese servisa možete pronaći na:

www.bosch-pt.com/serviceaddresses

Transport

Preporučene litij-ionske aku-baterije podliježu zakonu o transportu opasnih tvari. Korisnik bez ikakvih preduvjeta može transportirati aku-baterije cestovnim transportom.

Ako transport obavlja treća strana (npr. transport zrakoplovom ili špedicijom), treba se pridržavati posebnih zahtjeva za ambalažu i označavanje. Kod pripreme ovakvih pošiljki za transport prethodno se treba savjetovati sa stručnjakom za transport opasnih tvari.

Aku-bateriju šaljite nekim transportnim sredstvom samo ako je njezino kućište neoštećeno. Obljepite otvorene kontakte i zapakirajte aku-bateriju tako da se ne može pomicati u ambalaži. Pridržavajte se i eventualnih dodatnih nacionalnih propisa.

Zbrinjavanje



Proizvode, akumulatore, pribor i pakiranja potrebno je odnijeti na ekološko recikliranje.



Ne bacajte proizvode i akumulatore/baterije u kućni otpad!

Samo za zemlje EU:

U skladu s Europskom direktivom 2012/19/EU nefunkcionalne proizvode, a u skladu s Europskom direktivom 2006/66/EZ neispravne ili istrošene akumulatore/baterije potrebno je odvojeno prikupiti i ekološki zbrinuti.

U slučaju nepravilnog zbrinjavanja električni i elektronički stari uređaji mogu imati štetne učinke na okoliš i ljudsko zdravlje zbog moguće prisutnosti opasnih tvari.

Aku-baterije/baterije:

Litij-ionske:

Pridržavajte se uputa u poglavlju Transport (vidi „Transport“, Stranica 278).

Eesti

Ohutusnõuded

Pilt sümbolite selgitus



Lugege kasutusjuhend läbi.



Üldine oht.



Mitte kasutada vihma korral.



Hoidke oksasaagi alati kahe käega kinni.



Tagage, et ei tekiks oksasae tagasilööki ja vältige labatsaga saagimist.



Hoidke käed liikuvast ketist eemal.



Kandke kaitseprille ja kuulmiskaitset.



Kandke kaitsekindaid.



HOIATUS: Eemaldage aku enne hooldustööd.

Üldised ohutusnõuded elektriliste tööriistade kasutamisel

⚠ HOIATUS

Lugege läbi kõik tööriistaga kaasas olevad ohutusnõuded ja juhised ning tutvuge kõigi jooniste ja spetsifikatsioonidega.

Ohutusnõuete ja juhiste eiramise tagajärjeks võib olla elektrilöök, tulekahju ja/või rasked vigastused.

Hoidke kõik ohutusnõuded ja juhised edasiseks kasutamiseks hoolikalt alles.

Ohutusnõuetes sisalduv mõiste "elektriline tööriist" käib nii vooluvõrku ühendatud (juhtmega) elektriliste tööriistade kui ka akutoitega (juhtmeta) elektriliste tööriistade kohta.

Ohutusnõuded tööpiirkonnas

► Hoidke tööpiirkond puhas ja hästi valgustatud.

Korrastamata või valgustamata töökoht võib põhjustada õnnetusi.

- ▶ **Ärge kasutage elektrilist tööriista plahvatusohtlikus keskkonnas, kus leidub tuleohtlikke vedelikke, gaase või tolmu.** Elektrilistest tööriistadest lööb sädemeid, mis võivad tolmu või auru süüdata.
- ▶ **Elektrilise tööriista kasutamise ajal hoidke lapsed ja teised inimesed töökohast eemal.** Kui teie tähelepanu juhitakse kõrvale, võib seade teie kontrolli alt väljuda.

Elektriohutus

- ▶ **Elektrilise tööriista pistik peab pistikupessa sobima. Pistiku kallal ei tohi teha mingeid muudatusi. Ärge kasutage kaitsemaandusega elektriliste tööriistade puhul adapterpistikuid.** Muutmata pistikud ja sobivad pistikupesad vähendavad elektrilöögi ohtu.
- ▶ **Vältige kehalist kontakti maandatud pindadega, näiteks torude, radiaatorite, pliitide ja külmikutega.** Kui Teie keha on maandatud, on elektrilöögi oht suurem.
- ▶ **Kaitske elektrilist tööriista vihma ja niiskuse eest.** Kui elektrilisse tööriista on sattunud vett, on elektrilöögi oht suurem.
- ▶ **Ärge kasutage toitejuhet otstarbel, milleks see ei ole ette nähtud. Ärge kasutage toitejuhet elektrilise tööriista kandmiseks, ülesriputamiseks või pistiku pistikupesast väljatõmbamiseks.** Kaitske toitejuhet kuumuse, õli, teravate servade ja seadme liikuvate osade eest. Kahjustatud või keerduläinud toitejuhtmed suurendavad elektrilöögi ohtu.
- ▶ **Kui töotate elektrilise tööriistaga vabas õhus, kasutage ainult pikendusjuhtmeid, mis on ette nähtud kasutamiseks ka välistingimustes.** Välistingimustes kasutamiseks sobiva pikendusjuhtme kasutamine vähendab elektrilöögi ohtu.
- ▶ **Kui elektrilise tööriista kasutamine niiskes keskkonnas on vältimatu, kasutage rikkevoolukaitselüliti.** Rikkevoolukaitselüliti kasutamine vähendab elektrilöögi ohtu.

Inimeste turvalisus

- ▶ **Olge tähelepanelik, jälgige, mida teete, ning toimige elektrilise tööriistaga töötades kaalutletult. Ärge kasutage elektrilist tööriista, kui olete väsinud või uimastite, alkoholi või ravimite mõju all.** Hetkeline tähelepanematus seadme kasutamisel võib põhjustada tõsiseid vigastusi.
- ▶ **Kandke isikukaitsevahendeid. Kandke alati kaitseprille.** Elektrilise tööriista tüübile ja kasutusala vastavate isikukaitsevahendite, näiteks tolmu maski, libisemiskindlate turvajalatsite, kaitsekiivri või kuulmiskaitsevahendite kasutamine vähendab vigastuste ohtu.
- ▶ **Vältige elektrilise tööriista soovimatut käivitamist. Enne pistiku ühendamist pistikupessa, aku ühendamist seadme külge, seadme ülestõstmist ja kandmist veenduge, et elektriline tööriist on välja lülitatud.** Kui hoiate elektrilise tööriista kandmisel sõrme lülilil või ühendate vooluvõrku sisselülitatud seadme, võivad tagajärjeks olla õnnetused.

- ▶ **Enne elektrilise tööriista sisselülitamist eemaldage tööriista küljest reguleerimis- ja mutrivõtmed.** Seadme pöörleva osa küljes olev reguleerimis- või mutrivõti võib põhjustada vigastusi.
- ▶ **Vältige ebatavalist töösensidit. Võtke stabiilne töösensid ja hoidke kogu aeg tasakaalu.** Nii saate elektrilist tööriista ootamatutes olukordades paremini kontrollida.
- ▶ **Kandke sobivat rõivastust. Ärge kandke laiu riideid ega ehteid. Hoidke juuksed ja rõivad seadme liikuvatest osadest eemal.** Liiga avarad riided, ehted või pikad juuksed võivad sattuda seadme liikuvate osade vahele.
- ▶ **Kui on võimalik paigaldada tolmueemaldus- ja tolmukogumisseadiseid, veenduge, et need on seadmega ühendatud ja et neid kasutatakse õigesti.** Tolmueemaldusseadise kasutamine vähendab tolmust põhjustatud ohte.
- ▶ **Ärge muutuge tööriista sagedasest kasutamisest hooletuks ja ärge eirake ohutusnõudeid.** Hooletus võib sekundi murdosa jooksul kaasa tuua raskeid vigastusi.

Elektriliste tööriistade hoolikas käsitsemine ja kasutamine

- ▶ **Ärge koormake seadet üle. Kasutage konkreetse töö tegemiseks ette nähtud elektrilist tööriista.** Sobiva elektrilise tööriistaga töotate ettenähtud jõudluspiirides efektiivsemalt ja ohutumalt.
- ▶ **Ärge kasutage elektrilist tööriista, mida ei saa lülitist sisse ja välja lülitada.** Elektriline tööriist, mida ei ole enam võimalik lülitist sisse ja välja lülitada, on ohtlik ning tuleb parandada.
- ▶ **Tõmmake pistik pistikupesast välja ja/või eemaldage seadmest aku, kui see on eemaldatav, enne seadme reguleerimist, tarvikute vahetamist ja seadme ärapanekut.** See ettevaatusabinõu väldib elektrilise tööriista soovimatut käivitamist.
- ▶ **Kasutusvälisel ajal hoidke elektrilisi tööriistu lastele kättesaamatus kohas ja ärge laske seadet kasutada isikutel, kes seadet ei tunne või pole lugenud käesolevaid juhiseid.** Asjatundmatute isikute käes on elektrilised tööriistad ohtlikud.
- ▶ **Hoolidage elektrilisi tööriistu ja tarvikuid nõuetekohaselt. Kontrollige, kas seadme liikuvad osad töötavad veatult ega kiildu kiini ning veenduge, et seadme detailid ei ole murdunud või kahjustatud määral, mis mõjutab seadme töökindlust. Laske kahjustatud detailid enne seadme kasutamist parandada.** Paljude õnnetuste põhjuseks on halvasti hooldatud elektrilised tööriistad.
- ▶ **Hoidke löiketarvikud teravad ja puhtad.** Hoolikalt hooldatud, teravate löikeservadega löiketarvikud kiilduvad harvemini kinni ja neid on lihtsam juhtida.
- ▶ **Kasutage elektrilist tööriista, lisavarustust, tarvikuid jne vastavalt käesolevatele juhistele, võttes arvesse töötingimusi ja teostatava töö iseloomu.** Elektriliste

tööriistade nõuetevastane kasutamine võib põhjustada ohtlikke olukordi.

- ▶ **Hoidke käepidemed ja haardepinnad kuiva ja puhtana ning vabana õlist ja määrdeainetest.** Libedad käepidemed ja haardepinnad ei luba tööriista ohutult käsitseda ja ootamatutes olukordades kontrolli all hoida.

Akutööriistade hoolikas käsitsemine ja kasutamine

- ▶ **Laadige akusid ainult tootja poolt soovitatud laadimisseadmetega.** Laadimisseade, mis sobib teatud tüüpi akudele, muutub tuleohhtlikuks, kui seda kasutatakse teiste akude laadimiseks.
- ▶ **Kasutage elektrilistes tööriistades ainult selleks ettenähtud akusid.** Teiste akude kasutamine võib põhjustada vigastusi ja tulekahjuohtu.
- ▶ **Kasutusvälisel ajal hoidke akusid eemal kirjaklambritest, müntidest, võtmetest, naeltest, kruvidest või teistest väikestest metallesemetest, mis võivad akukontaktid omavahel ühendada.** Akukontaktide vahel tekkiva lühise tagajärjeks võivad olla põletused või tulekahju.
- ▶ **Väärkasutuse korral võib akudevahel välja voolata; vältige sellega kokkupuudet.** Juhusliku kokkupuute korral loputage kahjustatud kohta veega. Kui vedelik satub silma, pöörduge lisaks arsti poole. Väljavoolav akudevahel võib põhjustada nahaärritusi või põletusi.
- ▶ **Ärge kasutage akut ega tööriista, mis on kahjustada saanud või mida on modifitseeritud.** Kahjustada saanud või modifitseeritud akud võivad põhjustada tulekahju, plahvatus, kehavigastusi ja varalist kahju.
- ▶ **Kaitske akut ja elektrilist tööriista tule ja väga kõrgete temperatuuride eest.** Kokkupuude tulega või üle 130 °C temperatuuriga võib põhjustada plahvatus.
- ▶ **Järgige kõiki laadimisjuhiseid ja ärge laadige akut väljaspool juhistes määratletud temperatuurivahemikku.** Nõuetele mittevastav laadimine või laadimine väljaspool ettenähtud temperatuurivahemikku võib akut kahjustada ja suurendada tulekahju ohtu.

Teenindus

- ▶ **Laske elektrilist tööriista parandada ainult kvalifitseeritud spetsialistidel, kes kasutavad originaalvaruosi.** Nii tagate seadme püsivalt ohutu töö.
- ▶ **Ärge kunagi käidelda kahjustada saanud akusid.** Akusid võivad käidelda vaid tootja esindajad või volitatud hooldekeskuse töötajad.

Ohutusjuhised oksasae kasutamisel

- ▶ **Hoidke oksasae käitamise ajal kõik kehaosad saeketist eemal. Veenduge enne oksasae käivitamist, et saekett ei puutu millegagi kokku.** Oksasaaga töötades võib hetkeline tähelepanematus viia selleni, et mõni riideese või kehaosa võib takerduda saeketi vahele.
- ▶ **Tööriist on mõeldud kahe käega kasutamiseks. Hoidke oksasael alati ühe käega tagumisest käepidemest ja teise käega lisakäepidemest. (vt joonis F)**

- ▶ **Hoidke oksasael üksnes käepidemete isoleeritud pindadest, sest saekett võib tabada varjatud elektrijuhtmeid.** Saeketi kokkupuude pinge all oleva elektrijuhtmega võib pingestada seadme metallosad ja põhjustada elektrilööki.
- ▶ **Kandke kaitseprille. Soovitame kasutada kaitsevarustust, mis kaitseks kuulmist, pead, käsi ja jalgu.** Sobiv kaitseriietus vähendab eemalepaiskuvatest laastudest ja saeketiga juhuslikust kokkupuutest tingitud vigastuste ohtu.
- ▶ **Ärge kasutage oksasaagi, kui töötate puu otsas, katusel või ebakindlal alustel.** Oksasae selline käitamine võib põhjustada raskeid vigastusi.
- ▶ **Veenduge alati, et seisate kindlalt püsti ja kasutage oksasaagi üksnes siis, kui olete tugeval ja tasasel pinnal.** Libeda või kõikuva seisupinna tõttu võite kaotada tasakaalu või kontrolli oksasae üle.
- ▶ **Pinge all oleva oksa saagimisel arvestage, et oksa vetrub tagasi.** Kui puidukiud vabanevad pingest, võib pingest alla olnud oks tabada sae kasutajat ja/või kasutaja võib kaotada sae üle kontrolli.
- ▶ **Eriti ettevaatlik olge aluspuidu ja noorte puude lõikamisel.** Õhuke puit võib jääda saeketi külge kinni ning tabada seadme kasutajat ja viia ta tasakaalust välja.
- ▶ **Oksasae kandmiseks lülitage seade välja ja hoidke seda tagumisest käepidemest, suunates saeketti ettepoole. Oksasae transportimiseks ja hoiustamiseks tõmmake saeketile alati peale kaitsekate.** Kui käsitseda oksasaagi ettevaatlikult, väheneb töötava saeketiga juhusliku kokkupuute tõenäosus.
- ▶ **Järgige saeketi määrimise, keti pingutamise ning laba ja keti vahetamise juhiseid.** Asjatundmatult pingutatud või määritud kett võib rebeneda või suurendada tagasilöögiohtu.
- ▶ **Saagige üksnes puitu. Ärge kasutage oksasaagi töödeks, milleks saag ei ole ette nähtud. Näide: Ärge kasutage oksasaagi metalli, plastmaterjalide, müüritise ja muude ehitusmaterjalide kui puidu saagimiseks.** Oksasae nõuetevastane kasutamine võib põhjustada ohtlikke olukordi.
- ▶ **Oksasaag ei ole mõeldud puude langetamiseks.** Oksasae mittesihipärane kasutamine võib kaasa tuua sae kasutaja või kõrvalseisjate raskeid vigastusi.
- ▶ **Järgige kõiki juhiseid, kui kõrvaldate blokeerunud materjali, oksasaagi hoiustate või seadet hooldate.** Veenduge, et saag on sisse-välja-lülitist välja lülitatud ja aku seadmest eemaldatud.
- ▶ **Tagasilöögi põhjused ja vältimine:**
 - Tagasilöök võib esineda, kui juhtsiin ots puutub kokku mingi esemega või kui puit paindub ja saekett lõikes kinni kiilub.
 - Juhtsiini otsaga kokkupuude võib teatud juhtudel põhjustada ootamatu taha suunatud reaktsiooni, mille puhul paiskub juhtsiin üles seadme kasutaja suunas.
 - Saeketi kinnijäämine juhtsiini ülemise serva külge võib juhtsiini kiiresti seadme kasutaja suunas lükata.
 - Iga nimetatud reaktsioon võib kaasa tuua seadme

kasutaja kontrolli kaotuse seadme üle ja vigastuste ohu. Ohutuse osas ärge jääge üksnes lootma oksasae ohutusseadistele. Oksasae kasutajana võtke kasutusele eri meetmed, et vältida töötamisel õnnetusi ja vigastusi. Tagasilöök on oksasae vale või oskamatu kasutuse tagajärg. Tagasilööki on võimalik ära hoida sobivate, järgnevalt kirjeldatud ennetusabinõudega:

- ▶ **Hoidke saest kahe käega kinni, põial ja sõrmed seejuures peavad seejuures haarduma ümber oksasae käepidemete. Viige oma keha ja käed sellisesse asendisse, mis võimaldab teil tagasilöögijõule vastu panna.** Sobivate meetmete korral suudab seadme kasutaja tagasilöögijõuga toime tulla. Ärge laske kunagi oksasaest lahti.
- ▶ **Vältige ebaloomulikku kehaasendit ja ärge kunagi saagige õlgadest kõrgemal.** Sellega hoiate ära soovimatu kokkupuute siinotsaga ja tagate ootamatutes olukordades oksasae üle parema kontrolli.
- ▶ **Kasutage alati tootja poolt ette nähtud varusine ja saekette.** Valed varusiinid ja saeketid võivad põhjustada keti rebenemise või tagasilöögi.
- ▶ **Järgige tootja juhiseid saeketi teritamiseks ja hooldamiseks.** Liiga madalad sügavuspriirkud suurendavad tagasilöögi ohtu.

Täiendavad ohutusnõuded

- ▶ **Seadet ei tohi kasutada isikud (ega ka lapsed), kellel on füüsiline, sensoorne või vaimne puue või kes on kogemuslikult ja teadmistelt vähemvõimekad. Sellised isikud võivad seadet kasutada üksnes ohutuse eest vastutava isiku pideva järelevalve all või siis, kui nad on seadme ohutu kasutusega kurssi viidud.** Lapsi tuleb valvata ja tagada, et nad ei mängiks seadmega.
- ▶ **Veenduge, et kõik kaitseadised ja käepidemed on seadme külge monteeritud.** Ärge kunagi käivitage seadet, mis on puudulikult kokku pandud või mida on lubamatult muudetud.
- ▶ Pöörake alati tähelepanu sellele, et kett oleks õiges asendis. Valesti positsioneeritud kett võib puruneda, põhjustada tagasilööki ja/või vigastusi.
- ▶ Kandke oksasaega töötamise ajal alati tugevast materjalist pikki tööpükse.
- ▶ **Oksasaag ei sobi lõigete tegemiseks suunaga alt üles.** Oksasae mitteshipärane kasutus võib tekitada ohtlikke olukordi.

Ohutusjuhised ja märkused aku optimaalseks kasutamiseks

- ▶ **Veenduge, et tööriist on välja lülitatud, enne kui aku seadmesse paigaldate.** Aku paigaldamine sisselülitatud tööriista sisse võib kaasa tuua vigastusi.
- ▶ **Kasutage ainult Bosch-akusid, mis on selle tööriista jaoks ette nähtud.** Teistlaadi akude kasutamine võib põhjustada vigastusi ja suurendada tulekahju ohtu.
- ▶ **Ärge avage akut.** Esineb lühise oht.









Kaitske akut kuumuse (nt ka pideva päikesekiirguse), tule, vee ja niiskuse eest. Püsib plahvatusoht.

- ▶ **Seadme kasutusvälisel ajal hoidke aku eemal kirjaklambritest, müntidest, võtmetest, naeltest, kruvidest või teistest väikestest metallesemetest, mis võivad akukontaktid omavahel ühendada.** Akuklemmide vaheline lühis võib kaasa tuua põletusi või tulekahju.
- ▶ **Aku kahjustamisel ja mitteshipärasel kasutusel võib akust eralduda aure.** Õhutage ruumi ja pöörduge kaebuste korral arsti poole. Aurud võivad tekitada hingamisteede ärritusi.
- ▶ **Kasutage akut ainult valmistaja toodetes.** Ainult sellisel juhul on aku kaitstud ohtliku ülekoormuse eest.
- ▶ **Teravad esemed, näiteks naelad või kruvikeerajad, samuti löögid, põrutused jmt võivad akut kahjustada.** Akukontaktide vahel võib tekkida lühis ja aku võib süttida, suitsema hakata, plahvatada või üle kuumeneda.
- ▶ **Ärge tekitage akus lühist.** Püsib plahvatusoht.
- ▶ Kaitske akut niiskuse ja vee eest.
- ▶ Hoiustage aiatööriista ja akut temperatuurivahemikus – 20 °C kuni 50 °C. Ärge jätke akut nt suvel kuumas autosse.
- ▶ Puhastage aku õhutusavasid pehme, puhta ja kuiva pintsliga.

Sümbolid

Kasutusjuhendi lugemisel ja mõistmisel on abiks järgmised sümbolid. Püüdke sümbolid ja nende tähendused meelde jätta. Sümbolite mõistmine aitab kasutada seadet tõhusamalt ja ohutumalt.

| Sümbol | Tähendus |
|--------|---|
| | Kontrollige hoolikalt aiatööriistaga töödeldavat ala, et sellel ei viibiks mets- ega koduloomi. Seadmega töötades püsib oht mets- ja koduloomi tahtmatult vigastada. Kontrollige korrapäraselt tööriista kasutusala ja veenduge, et sellel ei oleks kive, oksa, traate, konte ega midud võõrkehi. |
| | Kandke kiivrit, kui püsib kukkuvatest okstest tingitud vigastusoht. |
| | Seadme kasutamise ajal hoidke lapsed ja teised isikud oksasae tööalast eemal. Tähelepanu hajumisel võite kaotada seadme üle kontrolli. |
| | Liikumissuund |
| | Reaktsioonisuund |

| Sümbol | Tähendus |
|---|-------------------|
|  | Kaal |
|  | Sisselülitamine |
|  | Väljalülitamine |
|  | Lubatud toiming |
|  | Keelatud toiming |
| CLICK! | Kuuldav heli |
|  | Tarvikud/varuosad |

Toote kirjeldus ja kasutusjuhend



Loege kõik ohutusnõuded ja juhised läbi.

Ohutusnõuete ja -juhiste eiramine võib kaasa tuua elektrilöögi, tulekahju ja/või raskeid vigastusi.

Järgige kasutusjuhendi tagumises osas esitatud jooniseid.

Sihipärane kasutus

Toode on mõeldud koduseks kasutamiseks, puidu, okste, laudade, puitpalkide jms lõikamiseks maapinna lähedal.

Lõigata võib nii piki kiudu kui ka ristikiudu.

Elektriline tööriist ei ole mõeldud mineraalsete materjalide ja kipsplaatide saagimiseks.

Elektriline tööriist ei ole mõeldud saagimiseks suunaga alt üles, sukellõigete tegemiseks ega puude langetamiseks.

Käitamise ajal tuleb tööriista kahe käega juhtida.

Tarnekomplekt

Võtke tööriist ettevaatlikult pakendist välja ja kontrollige, kas kõik allool loetletud osad sisalduvad tarnekomplektis:

- Oksasaag
- Kate
- Saekett
- Laba
- Ketikate

Tehnilised andmed

| Oksasaag | EasyChain 18V-15-7 | |
|---|--------------------|----------------------|
| Artiklikood | | 3 600 HB8 9.. |
| Keti liikumiskiirus tühikäigul | m/s | 6,95 |
| Laba pikkus | mm | 150 |
| Saagimisjõudlus | mm | 130 |
| Tööriistavaba ketipingutus (SDS) | | ● |
| Saeketi tüüp | | 325" – 80BX |
| Veolüli paksus | mm | 1,1 (0,043") |
| Kaal EPTA-menetluse 01:2014 järgi ^{A)} | | |

– Saeketi õli (50 ml)

– Kasutusjuhend

Kindlatel versioonidel on tarnekomplektis ka aku ja akulaadija.

Kui mõni osa on puudu või kahjustatud, pöörduge müüja poole.

Seadme osad

Joonistel kujutatud komponentide numeratsiooni aluseks on elektrilise tööriista jooniseleheküljel olevad numbrid.

- (1) Ketikaitse
- (2) Pingutusrõngas
- (3) Lisakäepide
- (4) Sisse-välja-lüliti sisselülitustökesti
- (5) Sisse-välja-lüliti
- (6) Tagumine käepide
- (7) Akusahtel
- (8) Aku laadimisoleku näit
- (9) Käekaitse
- (10) Laastu väljaviskeava
- (11) Kate
- (12) Pingutusnupp
- (14) Saekett
- (13) Ketikate
- (15) Laba
- (16) Aku^{a)}
- (17) Laadija^{a)}
- (18) Seerianumber
- (19) Liikumise ja lõikesuuna sümbol
- (20) Magnet
- (21) Kinnituspolt
- (22) Juhtlaba
- (23) Ketipingutuse polt
- (24) Ketiratas
- (25) Aku vabastusnupp

a) **Tarnekomplekt ei sisalda kõiki kasutusjuhendis olevatel joonistel kujutatud või kasutusjuhendis nimetatud lisatarvikuid.**

| Oksasaag | EasyChain 18V-15-7 | |
|---|--------------------|---|
| – ilma akuta | kg | 1,3 |
| – akuga | kg | 1,7 (1,5 Ah) – 2,0 (6,0 Ah) |
| Seerianumber | | Vaata seerianumbrit tootel (tüübisildilt) |
| ümbritseva keskkonna soovituslik temperatuur laadimise ajal | °C | 0... +35 |
| Lubatud ümbrustemperatuur hoiustamisel | °C | -20... +50 |
| lubatud ümbrustemperatuur käitamisel ^{B)} | °C | 0... +40 |
| Akutüüp | | PBA 18V...W- 1,5 Ah, 2,0 Ah, 2,5 Ah, 4,0 Ah, 6,0 Ah |

A) Sõltuvalt kasutatud akust

B) Piiratud võimsus temperatuuril <0 °C.

Müra-/vibratsiooniväärtused

EasyChain 18V-15-7

Mürataseme väärtused on mõõdetud vastavalt **EN 62841-4-1**

Seadme A-korrigeeritud müratase on üldjuhul:

| | | |
|---------------------|-------|------------|
| – Helirõhutase | dB(A) | 80 |
| – Helivõimsustase | dB(A) | 88 |
| – Mõõtemääramatus K | dB | 3,0 |

Kandke kuulmiskaitset!

Vibratsioonitase ah (kolme telje vektorsumma) ja mõõtemääramatus K on määratud vastavalt **EN 62841-4-1**

| | | |
|--------------------------|---------|------------|
| – Vibratsioonitase a_h | m/s^2 | 4,0 |
| – Mõõtemääramatus K | m/s^2 | 1,5 |

Siintoodud võnkumise koguväärtus(ed) ja mürataseme väärtus(ed) on mõõdetud normeeritud kontrollmeetodi järgi, et saaks kahte elektritööriista omavahel võrrelda.

Toodud vibratsiooni koguväärtust (väärtusi) ja toodud mürataseme väärtust (väärtusi) saab kasutada ka koormuse esialgseks hindamiseks.

Vibratsiooni- ja mürataseme väärtused elektritööriista tegeliku kasutuse ajal erinevad siintoodud andmetest sõltuvalt tööriista kasutusviisist, eelkõige aga selle poolest, millist toorikut töödeldakse; vajadusel tuleb kasutaja kaitseks määratleda ohutusmeetmed, mis põhineksid eeldataval vibratsioonikoormusel, mis kehtib tegelikes kasutustingimustes (siinjuures tuleb arvestada töösükli kõigi etappidega, nt ajaga, mil tööriist on välja lülitatud, ja ka ajaga, mil tööriist on sisse lülitatud, aga mootor töötab ilma koormuseta).

Kokkupanek

Aku paigaldamine/eemaldamine (vt joonist D)

Märkus: Ebasobiva aku kasutamine võib põhjustada seadme tõrkeid või kahjustusi.

Paigaldage täislaetud aku (**16**). Veenduge, et aku on paigaldatud õigesti.

Seadmest aku (**16**) eemaldamiseks vajutage aku lukust vabastamise nuppu (**25**) ja tõmmake aku välja.

Aku laadimine

► **Pöörake tähelepanu võrgupingele! Võrgupinge peab vastama tööriista andmesildil märgitud pingele. 230 V tähistatud laadijaid võib kasutada ka 220 V võrgupingega.**

Akul on temperatuurikontroll, mis võimaldab laadida akut ainult temperatuurivahemikus 0 °C ja 35 °C. See tagab aku pika kasutusea.

Märkus: Aku tarnitakse osaliselt laetuna. Aku võimsuse tagamiseks laadige aku enne esmakasutust laadijas täiesti täis.

Liitiumioonakut saab laadida igal ajal, ilma et aku kasutusega lüheneks. Laadimise katkestamine akut ei kahjusta.

Liitiumioonakut kaitseb täieliku tühjenemise eest akuelementide elektrooniline kaitse „Electronic Cell Protection (ECP)“. Tühja akuga lülitub elektritööriist kaitseülilist välja: Aiatööriist ei tööta enam.

Ärge vajutage uuesti sisse-väljalülitile, kui seade on automaatselt väljalülitunud. Aku võib kahjustada saada.

Järgige akude kõrvaldamisjuhiseid.

Laadimine

Laadimine algab kohe, kui laadija võrgupistik on ühendatud pistikupessa ja aku (16) on laadijasse paigutatud.

Tänu nutikale laadimisprotsessile tuvastab seade aku laadimiseoleku automaatselt ning sõltuvalt akutemperatuurist ja -pingest valitakse sobivaim laadimisvool.

See säästab akut ja tagab, et aku on laadijas alati täis laetud.

Saeketi paigaldamine ja pingutamine (vt jooniseid B1 – B7)

- ▶ **Ärge kasutage paigaldamiseks tööriistu.**
- ▶ **Kontrollige töötamise ajal regulaarselt ketipinget.**
Valesti joondatud või valesti pingutatud ketiga oksasae kasutamise tagajärjel võib kett puruneda, tekkida tagasilööki ja/või vigastused.
- ▶ **Eelkõige uute saekettide puhul tuleb alguses arvestada sagedama pingutamisevajadusega.**
- ▶ **Ärge pingutage saeketti, kui saag on väga kuum, sest pärast jahtumist tõmbub kett kokku ja siis on see liiga tihedalt vastu laba.**
- ▶ **Kasutage üksnes saekette, mille veolüli paksus (soone laius) on 1,1 mm.**
 - Oksasae mahapanekul asetage see siledale pinnale.
 - Veenduge, et pingutusrõngas (2) on keeratud täielikult vastupäeva.
 - Pistke saekett (14) laba (15) pilusse. Pidage silmas keti õiget liikumissuunda ja võrrelge selleks saeketti liikumis- ja lõikesuuna sümboliga (19).
 - Pange laba (15) kinnituspoldi (21) peale ja sättige ketilülid ketirattale (24).
 - Kontrollige, kas kõik detailid on oma kohal ja hoidke laba koos saeketiga selles asendis. Kasutage lisatoena magnetit (20) ketisiini väljareguleerimisel.
 - Pöörake pingutusrattast (2) päripäeva, kuni kett on osaliselt pinges.
 - Asetage SDS-kate (11) peale ja keerake pingutusnupp (12) päripäeva, kuni kate on paigas.
 - Pöörake pingutusrattast (2) päripäeva (+), kuni kett on saavutanud õige pinget. Saekett (14) on pingutatud õigesti, kui seda saab ca. 2–3 mm üles tõsta.
 - Kui õige ketipinget on saavutatud, pöörake pingutusnupp (12) päripäeva, kuni nupp on fikseerunud ja viige pingutusnupp (12) rõngas uuesti alla. Ketisiin on fikseeritud seadistatud asendisse. Ärge pingutusrattast (2) rohkem pöörake.
 - Kui kett on liiga pingul, klappige pingutusnupu (12) rõngas üles ja keerake seda osaliselt päripäeva. Pöörake pingutusrattast (-) suunas ja korrake pingutamist samm-sammult.

Saeketi määrimine (vt joonist C)

Saeketi määrimine saeketiõliga ei toimu käitamise ajal automaatselt.

Kontrollige saeketti enne iga kasutust ja õlitage seda käsitsi.

Oksasae käitamine ilma ketiõliga võib oksasaagi kahjustada.

Saeketi eluiga ja lõikejõudlus sõltuvad otseselt õlitamise kvaliteedist.

Märkus: Oksasae kahjustamise vältimiseks on oluline kasutada üksnes kergesti biolagunevaid ketimäärdeid (vastavalt RAL-UZ48-le). Ärge kunagi kasutage ümbertöödeldud õli või vanaõli. Vale õli kasutamisel kaob seadmele antud garantii.

Kuidas õli saeketile kanda:

- Eemaldage aku, enne kui asute ketti õlitama.
- Kandke alati kaitsekindaid, kui kannate õli saeketile.
- Asetage oksasaag sobivale pinnale, kate (11) suunaga üles.
- Kandke õli laba ja saeketi vahelisele alale.
- Sisestage uuesti aku. Lülitage oksasaag korraks sisse, et õli jaotuks ühtlaselt juhtsiinile ja saeketile.

Töötamine

Sisse-/väljalülitamine (vt joonist E)

Sisselülitamine

Võtke ketikate (13) maha ja sisestage täislaetud aku.

Hoidke oksasaest kahe käega kinni, üks käsi tagumisel käepidemel (6) ja teine käsi lisakäepidemel (3).

Vajutage sisselülitustõkestit (4) ja seejärel sisse-välja-lüliti (5).

Niipea kui saekett (14) liikuma hakkab, laske sisselülitustõkesti (4) jälle lahti.

Väljalülitamine

Laske sisse-välja-lüliti (5) lahti, saekett (14) peatub.

Kui saekett (14) ei peatu, olles sisse-välja-lüliti (5) lahti lasknud, pöörduge Bosch-klienditeeninduse poole.

Eemaldage aku ja tõmmake ketikate (13) üles.

Oksasaega töötamine

- ▶ **Enne kasutamist lugege alati läbi kasutusjuhend ja ohutusnõuded.**
- ▶ **Ärge kunagi käitage masinat defektsete kaitseseadistega või ilma kaitseseadisteta, nagu nt liikuva saeketi kate.**
- ▶ **Kontrollige alati oksasae ja keti seisukorda. Kas saekett on õlitatud? Vt peatükki "Saeketi õlitamine". Kasutage oksasaagi ainult siis, kui seade on tehniliselt laitmatus korras. Oksasaagi ei ole lubatud mingil viisil muuta.**
- ▶ **Kontrollige alati, kas oksasaa on õigesti kokku pandud, vt lõiku "Seketi paigaldamine a pingutamine".**
- ▶ **Kontrollige, kas liiku saeketi ketikaitse on õiges asendis. Kui liikuva saeketi ketikaitse on vigane ega liigu oma tavaasendisse tagasi, siis pöörduge Boschi klienditeenindusse.**
- ▶ **Kandke sobivat riietust ja isikukaitsevarustust.**

- ▶ **Kandke kaitseprille, kuulmiskaitset ja kaitsekindaid. Sobiv riietus vähendab eemaepaiskuvatest laastudest ja saekettaga juhuslikust kokkupuutest tingitud vigastuste ohtu.**
- ▶ **Pöörake alati tähelepanu sellele, et tööalas ei oleks komistusohtlikke takistusi ega kõrvalisi isikuid.**
- ▶ **Kasutage oksasaagi alati tugeval, tasasel aluspinnal. Kasutage oksasaagi alati hea nähtavusega oludes.**
- ▶ **Ärge kunagi kasutage oksasaagi redelil seistes või õlgadest kõrgemal.**
- ▶ **Ärge upitage end kunagi ettepoole või töötage väljasirutatud kätega.**
- ▶ **Hoidke oksasaest alati kahe käega kinni.**
- ▶ **Olge ettevaatlik, kui puutepinnad ja kaitsekindad on õlised.**
- ▶ **Kasutage töödeldud puidu lõikamisel tolmukaitsemaski.**
- ▶ **Kontrollige ja veenduge, et löikealasse ei jääks elektriikaableid.**

Üldised töövõtted (vt joonist G)

- Esmakasutaja peaks palkide lõikamist harjutama saepuki peal.
- Hoidke oksasaagi keha külje peal, eelistatud käega kinni hoides.
- Liikuv ketikaitse (1) on kinnitatud lisakäepideme kaitseks. Kaitse liigub üles, kui tööriist läbi puidu liigub. Pärast lõikamist liigub ketikaitse (1) oma lähteasendisse tagasi.
- Saekett peab enne puiduga kokkupuutumist töötama täiskiirusel.
- Ärge suruge saagimise ajal jõuga saeketile, vaid laske sel vabalt töötada.
- Eemaldage liikuva saeketiga oksasaag lõpetamata lõikesoonest.
- Olge saelõike lõpuosas ettevaatlik. Niipea kui oksasaag on lõikejoonest väljunud, muutub ootamatult sae kaalust tulenev jõud. Tekib jalgade vigastamise oht.

Sae tagasilöök (vt joonis H)

Ärge kunagi eemaldage ega muutke ketikaitset! Saag on varustatud kaitsekatttega liikuva keti eest, et tagasilööki vältida, kui surutakse sae otsa kogemata vastu puitu.

Sae tagasilöögi all mõeldakse liikuva oksasae äkilist üles- või tagasilööki, mida võib tingida laba otsa kokkupuude saetava materjaliga või saeketi kinnikiildumine.

Kui tekib tagasilöök, võib oksasaag käituda ettearvatult ning võib kasutajale või saagimisalas viibivatele kõrvalistele isikutele põhjustada raskeid vigastusi.

Veotsing

Kui elektriline tööriist ei tööta veatult, leiate järgmisest tabelist vea tunnused, võimalikud põhjused ja meetmed kõrvaldamiseks. Kui teil ei õnnestu vea põhjust kindlaks teha ja viga kõrvaldada, pöörduge volitatud remonditöökotta.

Tähelepanu: Enne vea otsima asutamist lülitage elektriline tööriist välja ja eemaldage aku.

Külglõigete, põiki- ja pikilõigete puhul tuleb olla eriti ettevaatlik, laske ohtlikus olukorras sisse-välja-lüliti (5) lahti, et vältida vigastusi.

Sae tagasilöögi vältimiseks:

- Asetage oksasaag materjali peale võimalikult väikese nurga all.
- Ärge käituge saagi kunagi lõdva või tugevalt kulunud saeketiga.
- Vahetage nööri saekett uue vastu.
- Ärge saagige kunagi õlgadest kõrgemal.
- Ärge kunagi saagige saelaba otsaga.
- Hoidke oksasaest alati kahe käega kindlalt kinni.
- Kasutage alati Boschi heakskiidu saanud tagasilööki summutavat saeketti.
- Tagage õige ketipingine.

Pakkude/küttepuidu lõikamine (vt jooniseid I1 ja I2)

- Kasutage pakkude lõikamiseks saepukki, mis seisab tasasel tugeval pinnal.
- Saagige ainult puitu või puidust esemeid. Saagimisel tuleb olla tähelepanelik, et saag ei satuks kivide, naelte vms. pihta, sest need võivad üles paiskuda, kahjustada saeketti või põhjustada kasutajale või kõrvalseisjatele raskeid vigastusi.
- Palgid tuleb alati enne saagima asumist fikseerida.
- Alustage palkide saagimist alati palgi toetuspunktidest väljaspool, takistamaks palgi või keti kinnikiilumist.
- Pöörake tähelepanu sellele, et saekett ei puutu kunagi vastu põrandat ega töökohavarustuse esemeid.
- Komistusohu vältimiseks pöörake tähelepanu puutüvedele, okstele, juurtele jmt.
- Ei ole soovitatav lõigata puitu, mis on tehnilistes andmetes näidatud löikejõudlusest (130 mm) suurem.

Oksa või puu laasimine (vt joonis J)

- Laasimine on langetatud puult või suurelt oksalt okste mahalõikamine.
- Esiialgu jätke alles suuremad allasuunatud oksad, mis puud toetavad.
- Eemaldage väiksemad osad ühe lõikega.
- Olge ettevaatlik okste lõikamisel, sest need võivad tagasi vetrueda.
- Ärge kunagi kasutage oksasaagi redelil seistes või õlgadest kõrgemal.
- Saagimine on tõhusam, kui ketikiirus jääb lõike kestel samaks.

| Tundemärk | Võimalik põhjus | Abi |
|--|---|---|
| Oksasaag ei käivitu | Aku on tühi | Laadige aku täis, vt ka „Laadimisjuhised“ |
| | Aku ei ole õigesti paigaldatud | Veenduge, et mõlemad lukustusastmed on fikseerunud |
| | Mootori kaitsesidur on rakendunud | Laske mootoril jahtuda |
| | Aku on liiga külm/liiga kuum | Soojendage akut/laske akul jahtuda |
| | Kett on liiga pinges | Lõdvendage saeketti, vt ka „Saeketi paigaldamine ja pingutamine“. |
| Saekett ei liigu | Aku on tühi | Laadige aku täis, vt ka „Laadimisjuhised“ |
| | Elektritööriist on rikkis | Pöörduge volitatud Boschi klienditeenindusse |
| | SDS-katte alune ala ummistunud | Vt „Hooldus ja puhastus“ |
| | Saeketile ei ole õli | Järeldage saeketti (vt ka „Saeketi paigaldamine ja pingutamine“) ja õlitage seda (vt ka „Saeketi õlitamine“). |
| Oksasaag töötab katkestustega | Sisemine lühis | Pöörduge volitatud Boschi klienditeenindusse |
| | Sisse-välja-lüliti (5) defektne | Pöörduge volitatud Boschi klienditeenindusse |
| Saekett on kuiv | Saeketil ei ole õli | Õlitage saeketti; vt ka „Määrimine“. |
| Saekett/juhtsiin on kuum | Saeketil ei ole õli | Õlitage saeketti; vt ka „Määrimine“ |
| | Kett on liiga pinges | Lõdvendage saeketti, vt ka „Saeketi paigaldamine ja pingutamine“. |
| | Saekett on nüri | Vahetage saekett välja |
| Oksasaag katkub, väriseb ega sae õigesti | Kett on liiga lõtv | Pingutage saeketti, vt ka „Saeketi paigaldamine ja pingutamine“. |
| | Saekett on nüri | Vahetage saekett välja |
| | Saekett on kulunud | Vahetage saekett välja |
| | Saehambad näitavad valesse suunda | Monteerige saekett õigesti |
| Tugev vibratsioon/müra | Elektritööriist on rikkis | Pöörduge volitatud Boschi klienditeenindusse |
| Saagimisaeg ühe akulaadimise kohta on liiga lühike | Liigne hõõrdumine puuduliku määrimise tõttu | Õlitage saeketti; vt ka „Määrimine“. |
| | Saekett on määrdunud | Puhastage saekett |
| | Ebaõige saagimistehnika | vt „Oksasaaga töötamine“ |
| | Aku ei ole täis laetud | Laadige aku täis, vt ka „Laadimisjuhised“ |
| | Akut on hoitud väljaspool lubatud temperatuurivahemikku | Laskel akut soojeneda toatemperatuurini (lubatud temperatuurivahemikus 0–45 °C) |
| Saekett liigub aeglaselt | Aku on tühi | Laadige aku täis, vt ka „Laadimisjuhised“ |
| | Akut on hoitud väljaspool lubatud temperatuurivahemikku | Laskel akut soojeneda toatemperatuurini (lubatud temperatuurivahemikus 0–45 °C) |

Hooldus ja korrashoid

Hooldus ja puhastus

- Eemaldage seadmest aku alati enne iga tööd, mida asute aiatööriistal tegema (nt kokkupanek, hooldus, jne), samuti enne selle transportimist ja hoiustamist.

Kogemata sisse-välja-lülitile vajutades püsib vigastusoht.

Märkus: Pikaajalise ohutu töö tagamiseks teostage regulaarselt järgmisi hooldustöid.

Seadme laitmatu ja ohutu töö tagamiseks hoidke seade ja selle ventilatsioonivahemikku puhtad. Kontrollige regulaarselt, kas

oksasaal esineb nähtavaid puudusi, nt kas saekett on lõtv või kahjustatud, komponendid kulunud või kahjustatud.

Kontrollige, kas katted ja kaitseseadised on kahjustamata ja õigesti paigaldatud. Enne kasutamist teostage vajalikud hooldus- ja remonttööd.

Pärast töö lõppu/säilitamine

Kui te oksasaagi parasjagu ei kasuta, siis paigaldage ketikate (13) laba (15) peale, et vältida vigastusi. Saekett (14) võib soovimatute löökide või kriimustuste tõttu nüriks minna.

Enne kui panete sae pikemaks ajaks hoiule, puhastage saeketti (14) ja laba (15), et vältida osade kinnikiilumist.

Puhastage oksasae vormitud plastkorpust pehme harja ja puhta lapiga. Ärge kasutage vett, lahusteid ega poleerimisvahendeid. Eemaldage kogu mustus, eelkõige puhastage mootori ventilatsioonivad. Ärge kasutage oksasae puhastamiseks kõrgsurvepesurit.

Eemaldage kate (11), laba(15) ja saekett (14) ning puhastage need harjaga, et eemaldada kinnijäänud mustus. Puhastage harjaga katte (11) alune ala, ketiratas (24) ja laba kõigist ladestustest.

Enne kui panete oksasae pikemaks ajaks hoiule, puhastage saekett (14) ja laba (15). Hoiustage oksasaagi alati koos ketikattega (13) ohutus, kuivas ja lastele kättesaamatus kohas.

Ärge asetage oksasae peale muid esemeid.

Hoidke oksasaag hoiustamisel ja käitamise ajal suurtest soojusallikatest eemal.

Hoiustage oksasaagi ohutus, kuivas ja lastele kättesaamatus kohas.

Elektritööriista ei tohi mingil viisil muuta. Lubamatud muudatused võivad mõjutada elektrilise tööriista ohutut tööd ja põhjustada suuremat müra ja vibratsiooni.

Saeketi vahetamine ja teritamine

- Saekett võib muutuda nüriks pikema kasutuse järel või kokkupuutel muude esemetega kui puit.
- Optimaalse jõudluse ja turvalisuse tagamiseks peab saekett olema terav.
- Ärge teritage saeketti kunagi ise, kui teil puudub vastav oskus või kogemus.
- Vahetage saeketti Boschi varuosaketi vastu või laske spetsialistil saeketti lihvida.

Müüjajärgne teenindus ja kasutusala neostamine

Klienditeeninduse töötajad vastavad teie küsimustele teie toote remondi ja hoolduse ning varuosade kohta. Joonised ja info varuosade kohta leiate ka veebisaidilt:

www.bosch-pt.com

Boschi nõustajad on meeleldi abiks, kui teil on küsimusi toodete ja lisatarvikute kasutamise kohta.

Päringute esitamisel ja varuosade tellimisel teatage meile kindlasti toote tüübisildil olev 10-kohaline tootenumber.

Eesti Vabariik

Teeninduskeskus

Tel.: (+372) 6549 575

Faks: (+372) 6549 576

E-posti: service-pt@lv.bosch.com

Muud teeninduse aadressid leiate jaotisest:

www.bosch-pt.com/serviceaddresses

Transport

Soovitatud liitumioonakude suhtes kohaldatakse ohtlike veoste eeskirjade nõudeid. Akude puhul on lubatud kasutajapoolne piiranguteta maanteevedu.

Kolmandate isikute teostatava veo korral (nt õhuvedu või ekspedeerimine) tuleb järgida pakendi ja tähistuse osas

kehtivaid erinõudeid. Sellisel juhul peab veoste ettevalmistamisel alati osalema ohtlike ainete veo ekspert. Aku vedu on lubatud vaid siis, kui aku korpus on vigastusteta. Katke lahtised kontaktid teibiga ja pakkige aku nii, et see pakendis ei liiguks. Järgige ka võimalikke täiendavaid siseriiklike nõudeid.

Kasutuskõlbmatuks muutunud seadmete käitlus



Aiatööriistad, akud, tarvikud ja pakendid tuleb keskkonnasäästlikult ringlusse võtta.



Ärge visake tööriista ega akusid/patareisid olmejäätme hulka!

Üksnes EL liikmesriikidele:

Elektri- ja elektroonikaseadmete jäätmete kohta kehtiva Euroopa Liidu direktiivi 2012/19/EL ja direktiivi 2006/66/EÜ kohaselt tuleb defektsed või kasutusressursi ammendanud aiatööriistad ning akud/patareid eraldi kokku koguda ja keskkonnasäästlikult ringlusse võtta.

Vale jäätmekäitluse korral võivad vanad elektri- ja elektroonikaseadmed, milles sisalduvad kahjulikke aineid, kahjustada keskkonda ja inimeste tervist.

Akud/patareid:

Li-ion:

Järgige punktis Transport toodud juhiseid (vaadake „Transport“, Lehekülj 287).

Latviešu

Drošības noteikumi

Simbolu skaidrojums



Izlasiet šo lietošanas pamācību.



Vispārēja rakstura brīdinājuma zīme.



Nelietojiet izstrādājumu lietus laikā.



Vienmēr turiet zaru zāģi ar abām rokām.



Sekojiet, lai zaru zāģis neradītu atsitieni, un izvairieties no zāģēšanu ar zāģa sliedes galu.



Sargiet plaukstu no kustībā esošās ķēdes.



Lietojiet acu un ausu aizsargus.



Nēsājiet drošus aizsargcimdus.



BRĪDINĀJUMS. Pirms apkopes atvienojiet akumulatoru.

Vispārēji drošības noteikumi elektroinstrumentiem

BRĪDINĀJUMS Izlasiet visus drošības noteikumus un instrukcijas, aplūkojiet ilustrācijas un iepazīstieties ar

specifikācijām, kas tiek piegādātas kopā ar šo elektroinstrumentu. Šeit sniegto drošības noteikumu un instrukciju neievērošana var izraisīt aizdegšanos un būt par cēloni elektriskajam triecienam vai nopietnam savainojumam.

Pēc izlasīšanas uzglabājiet šos noteikumus turpmākai izmantošanai.

Drošības noteikumos lietotais apzīmējums "elektroinstrumenti" attiecas gan uz Jūsu tīkla elektroinstrumentiem (ar elektrokabeli), gan arī uz akumulatora elektroinstrumentiem (bez elektrokabeļa).

Drošība darba vietā

- ▶ **Uzturiet savu darba vietu tīru un labi apgaismotu.** Nekārtīgas un tumšas vietas var viegli notikt nelaimes gadījums.
- ▶ **Nedarbiniet elektroinstrumentus sprādzienbīstamā atmosfērā, piemēram, viegli uzliesmojošu šķidrumu tuvumā un vietās ar paaugstinātu gāzu vai putekļu saturu gaisā.** Darba laikā elektroinstrumenti nedaudz dzirksteļo, un tas var izsaukt viegli degošu putekļu vai tvaiku aizdegšanos.
- ▶ **Darbinot elektroinstrumentu, neļaujiet bērniem un nepiederošām personām tuvoties darba vietai.** Citu personu klātbūtne var novērst uzmanību, kā rezultātā jūs varat zaudēt kontroli pār elektroinstrumentu.

Elektrodrošība

- ▶ **Elektroinstrumenta kontaktdakši jābūt piemērotai elektrotīkla kontaktligzdai. Kontaktdakšas konstrukciju nedrīkst nekādā veidā mainīt. Nelietojiet kontaktdakšas adapterus, ja elektroinstrumenti caur kabeli tiek savienoti ar aizsargzēmējuma ķēdi.** Neizmainītas konstrukcijas kontaktdakša, kas piemērota kontaktligzdai, ļauj samazināt elektriskā trieciena saņemšanas risku.
- ▶ **Nepieļaujiet ķermeņa daļu saskaršanos ar saņemtiem priekšmetiem, piemēram, ar caurulēm, radiatoriem,**

plītim vai ledusskapjiem. Pieskaroties saņemtiem virsmām, pieaug risks saņemt elektrisko triecienu.

- ▶ **Nelietojiet elektroinstrumentu lietus laikā, neturiet to mitrumā.** Mitrumam iekļūstot elektroinstrumentā, pieaug risks saņemt elektrisko triecienu.
- ▶ **Nenoslogojiet kabeli. Neizmantojiet kabeli, lai elektroinstrumentu nestu, vilktu vai atvienotu no elektrotīkla kontaktligzdas. Sargājiet kabeli no karstuma, eļļas, asām malām un kustošām daļām.** Bojāts vai samezģojies elektrokabelis var būt par cēloni elektriskā trieciena saņemšanai.
- ▶ **Darbinot elektroinstrumentu ārpus telpām, izmantojiet tā pievienošanai vienīgi ārpustelpu lietošanai derīgus pagarinātājkabeļus.** Lietojot elektrokabeli, kas piemērots darbam ārpus telpām, samazinās elektriskā trieciena saņemšanas risks.
- ▶ **Ja elektroinstrumentu tomēr nepieciešams darbināt vietās ar paaugstinātu mitrumu, pievienojiet to elektrobarošanas ķēdēm, kas aizsargātas ar noplūdes strāvas aizsargreleju (RCD).** Lietojot noplūdes strāvas aizsargreleju, samazinās risks saņemt elektrisko triecienu.

Personiskā drošība

- ▶ **Strādājot ar elektroinstrumentu, saglabājiet paškontroli un rīkojieties saskaņā ar veselo saprātu. Pārtrauciet darbu, ja jūtaties noguris vai arī atrodaties narkotiku, alkohola vai medikamentu iespaidā.** Strādājot ar elektroinstrumentu, pat viens neuzmanības mirklis var būt par cēloni nopietnam savainojumam.
- ▶ **Lietojiet individuālo darba aizsargaprīkojumu. Darba laikā vienmēr nēsājiet aizsargbrilles.** Individuālā darba aizsargaprīkojuma (putekļu maskas, neslidošu apavu un aizsargķiveres vai ausu aizsargu) lietošana noteiktos apstākļos ļaus samazināt savainošanās risku.
- ▶ **Nepieļaujiet elektroinstrumenta patvaļīgu ieslēgšanos. Pirms elektroinstrumenta pievienošanas elektrotīklam, akumulatora ievietošanas vai izņemšanas, kā arī pirms elektroinstrumenta pārņemšanas pārliecinieties, ka tas ir izslēgts.** Pārnesot elektroinstrumentu, ja pirksts atrodas uz ieslēdzēja, kā arī pievienojot to elektrobarošanas avotam laikā, kad elektroinstrumenti ir ieslēgts, var viegli notikt nelaimes gadījums.
- ▶ **Pirms elektroinstrumenta ieslēgšanas izņemiet no tā regulējošos rīkus vai atslēgas.** Regulējošais rīks vai atslēga, kas ieslēgšanas brīdī atrodas elektroinstrumenta kustīgajās daļās, var radīt savainojumu.
- ▶ **Nesniedzieties pārāk tālu. Jebkurā situācijā saglabājiet līdzsvaru un stingru stāju.** Tas atvieglos elektroinstrumenta vadīšanu neparedzētās situācijās.
- ▶ **Nēsājiet darbam piemērotu apģērbu. Darba laikā nenēsājiet brīvi plandošas drēbes un rotaslietas. Netuviniet garus matus un drēbes kustošām daļām.** Vaļīgas drēbes, rotaslietas un gari mati var iekerties kustošajās daļās.

- ▶ **Ja elektroinstrumenta konstrukcija ļauj tam pievienot putekļu uzsūkšanas vai savākšanas, nodrošiniet, lai tā būtu pievienota un tiktu pareizi lietota.** Pielietojot putekļu savākšanu, samazinās to kaitīgā ietekme uz veselību.
- ▶ **Nepaļaujieties uz iemaņām, kas iegūtas, bieži lietojot instrumentus, neiesligstiet pašapmierinātībā un neignorējiet instrumenta drošas lietošanas principus.** Neuzmanīgas rīcības dēļ dažās sekundes daļās var gūt nopietnu savainojumu.

Saudzīga apiešanās un darbs ar elektroinstrumentiem

- ▶ **Nepārslodojiet elektroinstrumentu.** Ikvienam darbam izvēlieties piemērotu elektroinstrumentu. Elektroinstrumenti darbojas labāk un drošāk pie nominālās slodzes.
- ▶ **Nelietojiet elektroinstrumentu, ja to ar ieslēdzēja palīdzību nevar ieslēgt un izslēgt.** Elektroinstrumenti, ko nevar ieslēgt un izslēgt, ir bīstams lietošanai un to nepieciešams remontēt.
- ▶ **Pirms elektroinstrumenta regulēšanas, piederumu nomaiņas vai novietošanas uzglabāšanai atvienojiet tā elektrokabeļa kontaktdakšu no barojošā elektrotīkla vai izņemiet no tā akumulatoru, ja tas ir izņemams.** Šādi iespējams novērst elektroinstrumenta nejaušu ieslēgšanos.
- ▶ **Ja elektroinstrumenti netiek lietoti, uzglabājiet to piemērotā vietā, kur elektroinstrumenti nav sasniedzams bērniem un personām, kuras neprot ar to rīkoties vai nav iepaziņšas ar šiem noteikumiem.** Ja elektroinstrumentu lieto nekompetentas personas, tas var apdraudēt cilvēku veselību.
- ▶ **Savlaicīgi apkalpojiet elektroinstrumentus un to piederumus.** Pārbaudiet, vai kustīgās daļas nav nobīdījušas un ir droši iestiprinātas, vai kāda no daļām nav salauzta un vai nepastāv jebkuri citi apstākļi, kas varētu nelabvēlīgi ietekmēt elektroinstrumenta darbību. Ja elektroinstrumenti ir bojāti, nodrošiniet, lai tas pirms lietošanas tiktu izremontēts. Daudzi nelaimes gadījumi notiek tāpēc, ka elektroinstrumenti pirms lietošanas nav pienācīgi apkalpoti.
- ▶ **Uzturiet griezošos darbinstrumentus asus un tīrus.** Rūpīgi kopti elektroinstrumenti, kas apgādāti ar asiem griezējinstrumentiem, ļauj strādāt daudz ražīgāk un ir vieglāk vadāmi.
- ▶ **Lietojiet vienīgi tādus elektroinstrumentus, piederumus, darbinstrumentus utt., kas atbilst šeit sniegtajiem norādījumiem, ņemot vērā arī konkrētos lietošanas apstākļus un veicamā darba raksturu.** Elektroinstrumentu lietošana citiem mērķiem, nekā tiem, kuriem to ir paredzējis ražotājs, ir bīstama un var novest pie neparedzamām sekām.
- ▶ **Uzturiet elektroinstrumenta rokturus un noturvirsmas sausas, tīras un brīvas no eļļas un smērvielām.** Slideni rokturi un noturvirsmas traucē efektīvi rīkoties ar elektroinstrumentu un to droši vadīt neparedzētās situācijās.

Saudzīga apiešanās un darbs ar akumulatora elektroinstrumentiem

- ▶ **Akumulatoru uzlādei lietojiet tikai ražotāja norādīto uzlādes ierīci.** Ikvienu uzlādes ierīci ir paredzēta tikai noteikta tipa akumulatoram, un mēģinājums to lietot cita tipa akumulatoru uzlādei var novest pie uzlādes ierīces un/vai akumulatora aizdegšanās.
- ▶ **Lietojiet elektroinstrumentos tikai tiem īpaši paredzētus akumulatorus.** Cita tipa akumulatoru lietošana var būt par cēloni savainojumam vai novest pie elektroinstrumenta un/vai akumulatora aizdegšanās.
- ▶ **Laikā, kad akumulators netiek lietots, nepieļaujiet, lai tā kontakti saskartos ar saspraudēm, monētām, atslēgām, naglām, skrūvēm vai citiem nelieliem metāla priekšmetiem, kas varētu veidot savienojumu starp kontaktiem, izraisot īsslēgumu.** Īsslēgums starp akumulatora kontaktiem var radīt apdegumus un izraisīt aizdegšanos.
- ▶ **Nepareizi lietojot akumulatoru, no tā var izplūst šķidrās elektrolīts; nepieļaujiet tā nonākšanu saskarē ar ādu.** Ja tas tomēr ir nejausi noticis, noskalojiet elektrolītu ar ūdeni. Ja elektrolīts nonāk acīs, meklējiet ārsta palīdzību. No akumulatora izplūdušais elektrolīts var izsaukt ādas iekaisumu vai pat apdegumu.
- ▶ **Nelietojiet akumulatoru vai elektroinstrumentu, ja tas ir bojāts vai modificēts.** Bojāti vai modificēti akumulatori var radīt neparedzētas situācijas, kuru rezultātā var notikt aizdegšanās vai sprādziens, kā arī var rasties savainojuma risks.
- ▶ **Neturiet elektroinstrumentu vai akumulatoru uguns tuvumā vai vietā ar augstu temperatūru.** Elektroinstrumenta vai akumulatora atrašanās uguns tuvumā vai vietā, kur temperatūra pārsniedz 130 °C, var izraisīt sprādzienu.
- ▶ **Ievērojiet visas uzlādēšanas instrukcijas un neuzlādējiet akumulatoru vai elektroinstrumentu pie temperatūras, kas atrodas ārpus instrukcijā norādīto pieļaujamo temperatūras vērtību diapazona robežām.** Uzlādējot akumulatoru neatbilstošā veidā vai pie temperatūras, kas atrodas ārpus pieļaujamo temperatūras vērtību diapazona robežām, tas var tikt bojāts, kā arī var pieaugt aizdegšanās risks.

Apkalpošana

- ▶ **Nodrošiniet, lai elektroinstrumenta remontu veiktu kvalificēts personāls, nomaīnai izmantojot vienīgi identiskas rezerves daļas.** Tikai tā ir iespējams panākt un saglabāt vajadzīgo darba drošības līmeni.
- ▶ **Nekādā gadījumā neveiciet bojātu akumulatoru apkalpošanu.** Akumulatoru apkalpošanu drīkst veikt tikai ražotājs vai tā pilnvaroti servisa speciālisti.

Drošības norādījumi zaru zāģiem

- ▶ **Zaru zāģa darbības laikā sekojiet, lai kāda no ķermeņa daļām nenonāktu zāģa ķēdes tiešā tuvumā.** Pirms zāģa palaišanas pārliecinieties, ka zāģa ķēde nav pieskārsies nevienam objektam. Strādājot ar zaru

zāģi, pat viens neuzmanības mirklis var izraisīt apģērba vai kādas ķermeņa daļas saskaršanos ar zāģa ķēdi vai iekēršanos tajā.

- ▶ **Instruments ir paredzēts lietošanas ar abām rokām. Vienmēr turiet zaru zāģi ar vienu roku aiz aizmugurējā roktura, bet ar otro roku satveriet papildrokturi. (skatiet attēlu F)**
- ▶ **Turiet zaru zāģi tikai aiz izolētajām satveršanas virsmām, jo zāģa ķēde var nonākt saskarē ar slēptiem strāvas vadiem.** Zāģa ķēdei skarot spriegumaktīvu vadu, spriegums var tikt pārvadīts uz instrumenta metāla daļām un izraisīt elektrisko triecienu.
- ▶ **Nēsājiet ierices acu aizsardzībai. Ieteicams izmantot arī citu aizsargaprīkojumu, kas paredzēts galvas, roku, kāju un pēdu aizsardzībai.** Piemērots aizsargtērps samazina savainojumu rašanās risku, ko var radīt promlidojošas materiāla skaidas vai nejausa pieskaršanās zāģa ķēdei.
- ▶ **Nestrādājiet ar zaru zāģi, atrodoties kokā, stāvot uz trepēm, jumta vai nestabilas balstvirsmas.** Zaru zāģa lietošana šādā veidā var radīt nopietnas traumas.
- ▶ **Strādājot vienmēr ieņemiet stabilu ķermeņa stāju un lietojiet zaru zāģi tikai tad, kad stāvat uz stingra, droša un līdzena pamata.** Slidena pamatne vai nestabilas stāvēšanas virsmas var izraisīt līdzsvara zudumu vai arī kontroles zaudēšanu pār instrumentu.
- ▶ **Zāģējot nospriegotus koka zarus, ņemiet vērā to, ka tie negaidīti var strauji pārvietoties atpakaļvirzienā.** Atbrīvojoties nospriegotajām koka šķiedrām, zari var trāpīt zāģa lietotājam un/vai izraisīt kontroles zaudēšanu pār zaru zāģi.
- ▶ **Ievērojiet īpašu piesardzību, apzāģējot pamežu un jaunus kociņus.** Tievie kociņi var iekērties zāģa ķēdē un izraisīt atsitieni vai būt par cēloni līdzsvara zaudēšanai.
- ▶ **Pārnēsājiet zaru zāģi aiz aizmugurējā roktura izslēgtā stāvoklī, zāģa ķēdei esot vērstai uz priekšu.** Transportējot vai uzglabājot zaru zāģi, vienmēr uzlieciet ķēdes pārsegu. Uzmanīgi rīkojoties ar zaru zāģi, samazinās risks nejausi pieskarties darbībā esošajai zāģa ķēdei.
- ▶ **Ievērojiet norādījumus par instrumenta eļļošanu, ķēdes spriegošānu un slīdes un ķēdes nomaiņu.** Nepareizi nospriegota vai nepietiekami eļļota zāģa ķēde var pārtrūkt vai radīt atsitiena risku.
- ▶ **Lietojiet zaru zāģi tikai koksnes zāģēšanai. Nelietojiet zaru zāģi darbam, kuram tas nav paredzēts. Piemērs. Nelietojiet zaru zāģi metāla, plastmasas, mūra vai tātu celtniecības materiālu zāģēšanai, kas nav izgatavoti no koka.** Zaru zāģa izmantošana darbiem, kuriem tas nav paredzēts, var radīt bīstamas situācijas.
- ▶ **Šis zaru zāģis nav paredzēts koku gāšanai.** Izmantojot zaru zāģi darbiem, kas neatbilst paredzētajam lietojumam, zāģa lietotājs vai tuvumā esošās personas var gūt smagas traumas.
- ▶ **Sekojiet visiem norādījumiem, atbrīvojot iestrēgušu materiālu, uzglabājot vai apkopjot zaru zāģi.**

Pārliecinieties, vai ir izslēgts slēdzis un izņemts akumulators.

▶ **Atsitiena cēloņi un tā novēršana**

Atsitieni var rasties tad, ja ķēdes vadotnes gals skar kādu priekšmetu, kā arī tad, ja koks zāģēšanas laikā izliecas un zāģa ķēde tiek iespiesta zāģējumā.

Ķēdes vadotnes gala saskaršanās ar kādu priekšmetu daudzos gadījumos var izraisīt pēkšņu, atpakaļ virzītu reakciju, kad ķēdes vadotne tiek mesta augšup un strauji pārvietojas strādājošās personas virzienā.

Zāģa ķēdes augšējās daļas iespiešana zāģējumā var izraisīt ķēdes vadotnes atsitieni, tai strauji pārvietojoties strādājošās personas virzienā.

Ikviena no minētajām reakcijām var būt par cēloni kontroles zaudēšanai pār zāģi, kas savukārt var izraisīt smagus savainojumus. Tāpēc nedrīkst paļauties vienīgi uz drošības ierīcēm, kas ir iebūvētas zaru zāģi. Jums kā zaru zāģa lietotājam jāveic visi iespējamie pasākumi, lai darbs noritētu bez negadījumiem un savainojumiem.

Atsitieni ir sekas nepareizai vai neprasmīgai zaru zāģa lietošanai. No tā ir iespējams izvairīties, veicot piemērotus piesardzības pasākumus, kas aprakstīti turpmāk:

▶ **Stingri turiet zāģi ar abām rokām tā, lai ikšķis un pārējie pirksti aptvertu zaru zāģa rokturi. Izvēlieties tādu ķermeņa stāju un roku novietojumu, kādā jūs varēsiet pretoties atsitiena reaktīvajam spēkam.**

Pielietojot atbilstošus paņēmienus, strādājošā persona atsitiena gadījumā ir spējīga kontrolēt situāciju. Nekad neizlaidiet zaru zāģi no rokām.

▶ **Izvairieties ieņemt nedabisku ķermeņa pozu un neveiciet zāģēšanu, paceļot zāģi virs plecu augstuma.**

Šādi tiks novērsta nejausa saskaršanās ar zāģa slīdes galu un nodrošināta labāka kontrole pār zaru zāģi, rodoties neparedzētām situācijām.

▶ **Nomaiņai izmantojiet vienīgi ražotājfirmas ieteiktās ķēdes vadotnes un zāģa ķēdes.**

Nepiemērotas ķēdes vadotnes un/vai zāģa ķēdes izmantošana nomaiņai var būt par cēloni ķēdes pārtrūkšanai vai atsitienam.

▶ **Veicot zāģa ķēdes asināšanu un apkopi, ievērojiet ražotāja sniegtos norādījumus.**

Novietojot dziļuma ierobežotāju pārāk zemu, var pieaugt ķēdes zāģa nosliece uz atsitieni.

Papildu drošības noteikumi

- ▶ **Šis elektroinstruments nav paredzēts, lai to lietotu personas (tostarp bērni) ar samazinātām fiziskajām, sensorajām vai garīgajām spējām vai nepietiekošu pieredzi un/vai nepietiekošām zināšanām, izņemot gadījumus, kad elektroinstrumenta lietošana notiek par minēto personu drošību atbildīgas personas uzraudzībā vai arī saņemot no tās norādījumus par elektroinstrumenta lietošanu.** Nodrošiniet bērniem pienācīgu uzraudzību, sekojiet, lai viņi nesāktu rotaļāties ar elektroinstrumentu.
- ▶ **Nodrošiniet, lai instrumenta lietošanas laikā uz tā būtu nostiprinātas visas paredzētās aizsardzības**

ierīces un rokturi. Nekādā gadījumā nemēģiniet lietot nepilnīgi saliktu vai bez ražotājfirmas atļaujas modificētu instrumentu.

- ▶ Vienmēr pārlicinieties, ka zāga ķēde atrodas pareizā stāvoklī. Nepareizi ievietota zāga ķēde var pārtrūkt, radīt atsitieni un/vai savainojumus.
- ▶ Strādājot ar zaru zāģi, vienmēr valkājiet izturīgas garās darba bikses.
- ▶ **Šīs zaru zāģis nav piemērots zāģējumiem, kas tiek izpildīti virzienā no lejas uz augšu.** Zaru zāģa izmantošana darbiem, kuriem tas nav paredzēts, var radīt bīstamas situācijas.

Drošības noteikumi un ieteikumi par optimālu apiešanos ar akumulatoru

- ▶ **Pirms akumulatora ievietošanas izstrādājumā pārlicinieties, ka tas ir izslēgts.** Mēģinājums ievietot akumulatoru ieslēgtā dārza instrumentā var beigties ar nelaimes gadījumu.
- ▶ **Lietojiet tikai šim dārza instrumentam paredzētos akumulatorus, kas izgatavoti firmā Bosch.** Citu akumulatoru lietošana var būt par cēloni savainojumiem vai izraisīt aizdegšanos.
- ▶ **Neatveriet akumulatoru.** Tas var radīt išslēgumu.



Sargājiet akumulatoru no karstuma, piemēram, no ilgstošas atrašanās saules staros vai uguns tuvumā, kā arī no ūdens un mitruma. Pretējā gadījumā var notikt sprādziens.

- ▶ **Laikā, kad ierīce netiek lietota, neglabājiet neizmanto akumulatoru biroja skavu, monētu, atslēgu, naglu skrūvju vai citu nelielu metāla priekšmetu tuvumā, kas varētu izraisīt kontaktu pārvienošanu.** Išslēgums starp akumulatora kontaktiem var radīt apdegumus un izraisīt ugunsgrēku.
- ▶ **Bojājuma gadījumā vai nepareizas apiešanās dēļ no akumulatora var izplūst tvaiki.** Izvēdiniet telpu un smagākos gadījumos meklējiet ārsta palīdzību. Tvaiki var izraisīt elpošanas ceļu kairinājumu.
- ▶ **Lietojiet akumulatoru vienīgi ražotāja izstrādājumos.** Tikai tā akumulators tiek pasargāts no bīstamām pārslodzēm.
- ▶ **Iedarbojoties uz akumulatoru ar smailu priekšmetu, piemēram, ar naglu vai skrūvgriezi, kā arī ārēja spēka iedarbības rezultātā akumulators var tikt bojāts.** Tas var radīt iekšēju išslēgumu, kā rezultātā akumulators var aizdegties, dūmot, eksplodēt vai pārkarst.
- ▶ **Nepieļaujiet išslēguma veidošanos izsaukt starp akumulatora kontaktiem.** Tas var izsaukt sprādzienu.
- ▶ Sargājiet akumulatoru no mitruma un ūdens.
- ▶ Uzglabājiet dārza instrumentu tikai pie temperatūras vērtībām no $-20\text{ }^{\circ}\text{C}$ līdz $50\text{ }^{\circ}\text{C}$. Vasaras laikā neatstājiet akumulatoru karstumā, piemēram, automašīnas salonā.
- ▶ Laiku pa laikam iztīriet akumulatora ventilācijas atvērumus ar mikstu, tīru un sausu otru.

Simboli

Tālāk aplūkoto simbolu nozīmi ir svarīgi zināt, lai varētu lasīt un pareizi izprast šo lietošanas pamācību. Iegūmējiet šos simbolus un to nozīmi. Simbolu pareiza interpretēšana palīdzēs Jums labāk un drošāk lietot izstrādājumu.

| Simbols | Nozīme |
|---------|--|
| | Rūpīgi pārbaudiet, vai vietā, kurā dārza instruments tiks lietots, neatrodas savvaļas dzīvnieki vai mājdzīvnieki. Ierīces darbības laikā savvaļas dzīvnieki vai mājdzīvnieki var tikt savainoti. Uzmanīgi pārbaudiet vietu, kurā plānojat izmantot ierīci, un aizvāciet visus akmeņus, mietus, stieples, kaulus un citus svešķermeņus. |
| | Lietojiet aizsargķiveri, ja pastāv traumu gūšanas risks no krītošiem zariem. |
| | Lietojot ierīci, neļaujiet bērniem un citām personām tuvoties darba vietai. Citu personu klātbūtne var novērst uzmanību, kā rezultātā varat zaudēt kontroli pār ierīci. |
| | Kustības virziens |
| | Reakcijas virziens |
| | Svars |
| | Ieslēgšana |
| | Izslēgšana |
| | Atļauta darbība |
| | Neatļauta darbība |
| CLICK! | Ir sadzirdams troksnis |
| | Piederumi / rezerves daļas |

Izstrādājuma un tā funkciju apraksts



Izlasiet visus drošības noteikumus un norādījumus instrumenta lietošanai.

Drošības noteikumu un lietošanas norādījumu neievērošana var būt par cēloni elektriskā trieciena saņemšanai, kā arī izraisīt

aizdegšanos un/vai rasīt smagu savainojumu.

Lūdzam ņemt vērā lietošanas pamācības beigās parādītos attēlus.

Pielietojums

Izstrādājums ir paredzēts lietošanai mājas apstākļos kokmateriālu, piemēram, zaru, dēļu, koka siju u.c. zāģēšanai zemes tuvumā.

Zāģējumus var veikt pa šķiedru vai perpendikulāri šķiedrai.

Šis elektroinstrumentu nav piemērots minerālu izcelsmes materiālu un ģipša plākšņu zāģēšanai.

Šis elektroinstrumentu nav piemērots zāģēšanai virzienā no lejas uz augšu, iegremdēto zāģējumu veikšanai un koku gāšanai.

Lietošanas laikā šis elektroinstrumentu ir jātur un jāvada ar abām rokām.

Piegādes komplekts

Uzmanīgi izņemiet instrumentu no iepakojuma un pārliicinieties, ka tā piegādes komplektā ietilpst šādas vienības:

- zaru zāģis
- pārsegs
- zāģa ķēde
- sliede
- ķēdes pārsegs
- zāģa ķēdes eļļa (50 ml)
- lietošanas pamācība

Noteiktām versijām akumulators un uzlādes ierīce ir pievienota ierīcei.

Ja trūkst kāda no sastāvdaļām vai kāda no tām ir bojāta, lūdzam griezties tirdzniecības vietā, kur iegādājāties instrumentu.

Attēlotās sastāvdaļas

Attēloto komponentu numerācija atbilst karstā elektroinstrumenta attēlojumam grafiskajā lapā.

Tehniskie dati

| Zaru zāģis | EasyChain 18V-15-7 | |
|--|--------------------|--|
| Izstrādājuma numurs | | 3 600 HB8 9.. |
| Ķēdes kustības ātrums brīvgaitā | m/s | 6,95 |
| Ķēdes sliedes garums | mm | 150 |
| Zāģēšanas kapacitāte | mm | 130 |
| Ķēdes spriegošana, neizmantojot instrumentus (SDS) | | ● |
| Zāģa ķēdes tips | | 325" – 80BX |
| Ķēdes aktīvo posmu biezums | mm | 1,1 (0,043") |
| Svars atbilstoši EPTA procedūrai 01/2014 ^{A)} | | |
| – bez akumulatora | kg | 1,3 |
| – ar akumulatoru | kg | 1,7 (1,5 Ah) – 2,0 (6,0 Ah) |
| Sērijas numurs | | Skatīt sērijas numuru uz izstrādājuma marķējuma plāksnītes |
| Ieteicamā apkārtējās vides temperatūra uzlādes laikā | °C | 0... +35 |
| Atļautā apkārtējās vides temperatūra uzglabāšanai | °C | -20... +50 |
| pieļaujamā apkārtējās vides temperatūra lietošanas laikā ^{B)} | °C | 0... +40 |

- (1) Ķēdes aizsargs
- (2) Ķēdes spriegošanas ripulis
- (3) Papildrokturis
- (4) Ieslēdzēja/izslēdzēja bloķētājs
- (5) Ieslēdzējs/izslēdzējs
- (6) Aizmugurējais rokturis
- (7) Akumulatora ietvere
- (8) Akumulatora uzlādes līmeņa indikators
- (9) Roku aizsargs
- (10) Skaidu izvades atvere
- (11) Pārsegs
- (12) Spriegošanas galviņa
- (14) Zāģa ķēde
- (13) Ķēdes pārsegs
- (15) Sliede
- (16) Akumulators^{a)}
- (17) Uzlādes ierīce^{a)}
- (18) Sērijas numurs
- (19) Kustības virziena un zāģēšanas virziena apzīmējums
- (20) Magnēts
- (21) Stiprinājuma tapa
- (22) Ķēdes sliedes vadības izcilnis
- (23) Ķēdes spriegošanas tapa
- (24) Ķēzrats
- (25) Akumulatora atbloķēšanas poga

a) **Attēlotie vai aprakstītie piederumi neietilpst standarta piegādes komplektā.**

Zaru zāģis**EasyChain 18V-15-7**

Akumulatora tips

PBA 18V...W-
1,5 Ah, 2,0 Ah, 2,5 Ah, 4,0 Ah,
6,0 Ah

- A) Atkarībā no izmantojamā akumulatora
B) Samazināta jauda pie temperatūras <0 °C.

Informācija par troksni un vibrāciju**EasyChain 18V-15-7**Radītā trokšņa emisija ir noteikta atbilstoši standartam **EN 62841-4-1**.

Ierīces A novērtētā trokšņu līmeņa tipiskās vērtības ir šādas:

| | | |
|----------------------------|-------|------------|
| – skaņas spiediena līmenis | dB(A) | 80 |
| – skaņas jaudas līmenis | dB(A) | 88 |
| – mērījumu izkliede K | dB | 3,0 |

Lietojiet ierīces dzirdes orgānu aizsardzībai!Vibrāciju kopējās vērtības ah (trīs virzienu vektoru summa) un iespējamā mērījumu izkliede K ir noteikta atbilstoši standartam **EN 62841-4-1**

| | | |
|---|---------|------------|
| – Vibrācijas paātrinājuma vērtība a_h | m/s^2 | 4,0 |
| – Mērījumu izkliede K | m/s^2 | 1,5 |

Norādītā(-s) radītā(-s) vibrācijas un trokšņa vērtība(-s) ir izmērīta(-s) saskaņā ar standartizētu pārbaudes metodi un var tikt izmantota(-s), lai savā starpā salīdzinātu elektroinstrumentus.

Tās, ka norādīto kopējo vibrācijas vērtību un norādīto radītā trokšņa vērtību, var izmantot arī sākotnējai iedarbības izvērtēšanai.

Tā kā elektroinstrumenta faktiskās lietošanas laikā radušās vibrācijas un trokšņa faktiskās vērtības ir atkarīgas no elektroinstrumenta lietošanas veida un jo īpaši no priekšmeta apstrādes veida un var atšķirties no norādītajām vērtībām, ir nepieciešams noteikt atbilstošus drošības pasākumus lietotāja aizsardzībai, pamatojoties uz vibrācijas iedarbības novērtējumu faktiskajos lietošanas apstākļos (pie tam jāņem vērā visas elektroinstrumenta darbības cikla daļas, piemēram, laika posmi, kad tas ir izslēgts, kā arī laika posmi, kad tas darbojas bez slodzes).

Montāža**Akumulatora ievietošana un izņemšana (attēls D).**

Norāde: izmantojot nepiemērotus akumulatorus, instruments var nepareizi funkcionēt vai pat tikt bojāts. Ievietojiet uzlādētu akumulatoru **(16)**. Pārļiecinieties, ka akumulators ir pilnīgi ievietots.

Lai izņemtu akumulatoru **(16)** no dārza instrumenta, nospiediet akumulatora atbrīvošanas taustiņu **(25)** un izvelciet akumulatoru.

Akumulatora uzlādes ierīce

- **Pievadiet izstrādājumam pareizu elektrotīkla spriegumu! Spriegumam barojošajā elektrotīklā jāatbilst uzlādes ierīces marķējuma plāksnītē norādītajai sprieguma vērtībai. Uzlādes ierīces, kas paredzētas 230 V spriegumam, var darboties arī no 220 V elektrotīkla.**

Akumulators ir apgādāts ar temperatūras kontroles ierīci, kas pieļauj uzlādi vienīgi temperatūras vērtību diapazonā no 0 °C līdz 35 °C. Tas ļauj panākt lielu akumulatora kalpošanas laiku.

Norāde: Akumulators tiek piegādāts daļēji uzlādētā stāvoklī. Lai akumulators spētu nodrošināt pilnu jaudu, tas pirms pirmās lietošanas pilnīgi jāuzlādē uzlādes ierīcē.

Litija-jonu akumulatoru var uzlādēt jebkurā laikā, nebaudoties samazināt tā kalpošanas laiku. Akumulatoram nekaitē arī pārtraukums uzlādes procesā.

Pateicoties elektroniskajai elementu aizsardzībai „Electronic Cell Protection (ECP)”, litija-jonu akumulatori tiek aizsargāti pret dziļo izlādi. Ja akumulators ir izlādēts, aizsardzības ierīce izslēdz izstrādājumu: Šādā gadījumā dārza instruments vairs nedarbojas.

Ja izstrādājums ir automātiski izslēdzies, nemēģiniet to no jauna ieslēgt, nospiežot ieslēdzēju. Tas var sabojāt akumulatoru.

Ievērojiet norādījumus par atbrīvošanos no nolietotajiem akumulatoriem.

Uzlādes gaita

Akumulatora uzlāde sākas, līdzko uzlādes ierīces kontaktdakša tiek pievienota elektrotīkla kontaktligzdai un akumulators **(16)** ir ievietots uzlādes ierīcē.

Inteliģentā uzlādes procesa gaitā tiek automātiski atpazīta akumulatora uzlādes pakāpe un atkarībā no akumulatora temperatūras un sprieguma tiek izvēlēta optimāla uzlādes strāva.

Tā tiek nodrošināta akumulatora uzlāde saudzējošā režīmā un, atstājot to pievienotu uzlādes ierīcei, akumulators tiek pastāvīgi uzturēts pilnīgi uzlādētā stāvoklī.

Zāga ķēdes montāža un spriegošana (skatiet attēlus B1–B7)

► Montāžai neizmantojiet instrumentus.

► Darba laikā regulāri pārbaudiet ķēdes spriegojumu.

Zaru zāga lietošana ar nepareizi iecentrētu vai nepareizi nospriegotu ķēdi var izraisīt ķēdes pārtrūkšanu, atsitieni un/vai savainojumus.

► Lietojot jaunas zāga ķēdes, jāreķinās ar to garuma ievērojamu palielināšanos.

► Nespriegojiet zāga ķēdi laikā, kad tā ir stipri sakarsusi, jo atdzīstot ķēde savelkas un pārāk stingri piegulst ķēdes vadotnei.

► Izmantojiet tikai zāga ķēdes ar 1,1 mm aktīvo posmu biezumu (zāgējuma platumu).

- Novietojiet zaru zāģi uz līdzenas virsmas.
- Pārbaudiet, vai ķēdes spriegošanas ripulis (2) ir līdz galam pagriezts pretēji pulksteņrādītāju kustības virzienam.
- Iespraudiet zāga ķēdi (14) sliedes (15) spraugā. Pievērsiet uzmanību pareizam ķēdes kustības virzienam; šim nolūkam salīdziniet zāga ķēdi ar tās kustības virziena un zāgēšanas virziena apzīmējumu (19).
- Uzlieciet zāga sliedi (15) uz stiprinājuma tapas (21) un aplieciet ķēdes posmus apkārt ķēzratam (24).
- Pārbaudiet, vai visas daļas ir pareizi izvietotas un turiet zāga sliedi ar zāga ķēdi šajā pozīcijā. Izmantojiet magnētu (20) kā papildu atbalstu ķēdes sliedes iecentrēšanai.
- Grieziet ķēdes spriegošanas ripuli (2) pulksteņrādītāju kustības virzienā, līdz ķēde ir daļēji nospriegota.
- Uzlieciet SDS pārsegu (11) un grieziet spriegošanas galviņu (12) pulksteņrādītāju kustības virzienā, līdz pārsegs ir daļēji nostiprināts.
- Grieziet ķēdes spriegošanas ripuli (2) pulksteņrādītāju kustības virzienā (+), līdz ir sasniegts pareizais ķēdes spriegojums. Zāga ķēde (14) ir pareizi nospriegota, ja to var pacelt apm. 2–3 mm uz augšu.
- Kad ir sasniegts pareizais spriegojums, grieziet spriegošanas galviņu (12) pulksteņrādītāju kustības virzienā, līdz tā ir nofiksējusies, un nolaidiet aptveri pie spriegošanas galviņas (12) uz leju. Ķēdes sliede ir nofiksēta noregulētajā pozīcijā. Pārtrauciet ķēdes spriegošanas ripuļa (2) griešanu.
- Ja ķēde ir nospriegota pārāk stipri, paceliet aptveri pie spriegošanas galviņas (12) uz augšu un nedaudz pagrieziet to pretēji pulksteņrādītāju kustības virzienam. Grieziet ķēdes spriegošanas ripuli virzienā (-) un atkārtojiet ķēdes spriegošanas darbības.

Zāga ķēdes eļļošana (skatiet attēlu C)

Darbības laikā zāga ķēde automātiski netiek eļļota ar ķēžu eļļu.

Pirms katras lietošanas pārbaudiet zāga ķēdi un ar roku uzklājiet eļļu uz tās.

Zaru zāga darbība bez ķēžu eļļas izraisa bojājumus zaru zāģi.

Zāga ķēdes kalpošanas laiks un zāgēšanas veiktspēja ir atkarīga no optimālas ķēdes eļļošanas.

Norāde: Lai novērstu zaru zāga bojājumus, lietojiet vienīgi ātri bioloģiski noārdāmas ķēžu smērvielas (saskaņā ar RAL-UZ48). Nekādā gadījumā nelietojiet reciklētu vai vecu eļļu. Ja ir tikusi izmantota nepiemērota eļļa, garantija zaudē spēku.

Eļļas uzklāšana uz zāga ķēdes:

- Pirms ķēdes eļļošanas noņemiet akumulatoru.
- Klājot eļļu uz zāga ķēdes, vienmēr valkājiet cimdus.
- Novietojiet zaru zāģi uz piemērotas virsmas, pārsegam (11) esot vērstam uz augšu.
- Nodalījumā starp sliedi un zāga ķēdi uzklājiet eļļu.
- Ievietojiet atpakaļ akumulatoru. Uz īsu brīdi ieslēdziet zaru zāģi, lai palīdzētu eļļai vienmērīgi izkliedēties pa vadības sliedi un zāga ķēdi.

Lietošana

Ieslēgšana un izslēgšana (skatiet attēlu E)

Ieslēgšana

Noņemiet ķēdes pārsegu (13) un ievietojiet uzlādēto akumulatoru

Turiet zaru zāģi ar abām rokām, ar vienu roku satverot aizmugurējo rokturi (6), bet ar otru turot papildrokturi (3).

Nospiediet ieslēgšanas bloķēšanas pogu (4) un pēc tam nospiediet ieslēdzēju/izslēdzēju (5).

Tiklīdz zāga ķēde (14) sāk darboties, ieslēgšanas bloķēšanas pogu (4) atkal atlaidiet.

Izslēgšana

Atlaidiet ieslēdzēju/izslēdzēju (5), zāga ķēde (14) apstājas.

Ja zāga ķēde (14) neapstājas pēc tam, kad esat atlaidis ieslēdzēju/izslēdzēju (5), vērsieties tuvākajā Bosch klientu apkalpošanas centrā.

Izņemiet akumulatoru un uzlieciet ķēdes aizsargu (13).

Darbs ar zaru zāģi

- Pirms instrumenta lietošanas vienmēr izlasiet lietošanas pamācību un drošības norādījumus.
- Nekad nedarbiniet mašīnu ar bojātām aizsargierīcēm vai bez tām, piemēram, bez aizsarga, kas pasargā no kustīgās zāga ķēdes.
- Vienmēr pārbaudiet zaru zāga un ķēdes stāvokli. Vai zāga ķēde ir ieziesta ar eļļu? Skatiet sadaļu "Zāga ķēdes eļļošana". Izmantojiet zaru zāģi tikai tad, ja tas darbojas bez traucējumiem. Neveiciet nekādas izmaiņas zaru zāģi.

- ▶ **Vienmēr pārbaudiet, vai zaru zāģis ir pareizi samontēts; skatiet sadaļu "Zaru zāģa samontēšana un nospriegošana".**
- ▶ **Pārbaudiet, vai ķēdes aizsargs, kas nodrošina aizsardzību ķēdes darbības laikā, ir pareizi novietots. Ja ķēdes aizsargs, kas nodrošina aizsardzību ķēdes darbības laikā, ir bojāts un neatgriežas savā normālajā pozīcijā, vērsieties tuvākajā Bosch klientu apkalpošanas centrā.**
- ▶ **Vienmēr valkājiet piemērotu apģērbu un individuālos aizsarglidzekļus.**
- ▶ **Lietojiet aizsargbrilles, dzirdes aizsargus un aizsargcimdus. Piemērots apģērbs samazina savainojumu rašanās risku, ko var radīt gaisā izsviestas koka skaidas vai nejauša pieskaršanās zāģa ķēdei.**
- ▶ **Vienmēr pārliecinieties, ka tuvumā nav nekādu šķēršļu un nepiederošu personu.**
- ▶ **Vienmēr izmantojiet zaru zāģi uz stabilas, līdznes pamatnes. Vienmēr izmantojiet zaru zāģi laba apgaismojuma apstākļos.**
- ▶ **Nekad neizmantojiet zaru zāģi uz kāpnēm vai augstumā, kas pārsniedz plecu augstumu.**
- ▶ **Nekad nesniedzieties pārāk tālu un neestrādājiet ar izstieptām rokām.**
- ▶ **Vienmēr stingri turiet zaru zāģi ar abām rokām.**
- ▶ **Uzmanieties no eļļas uz zāģa satveršanas virsmām un cimdiem.**
- ▶ **Zāģējot apstrādātu koksni, izmantojiet respiratoru.**
- ▶ **Pārbaudiet, vai zāģēšanas zonā nav strāvas kabeļu.**

Vispārējā rīcība (skatiet attēlu G)

- Pirmreizējiem lietotājiem ieteicams vispirms pavigrināties baļķu zāģēšanā un zāģēšanas darbapaldā.
- Turiet zaru zāģi sāniski attiecībā pret savu ķermeni, satverot to ar roku, ar kuru strādāt jums ir visērtāk.
- Kustīgais ķēdes aizsargs (1) ir uzstādīts, lai nodrošinātu aizsardzību papildrokturim. Brīdī, kad instruments zāģē koksni, šis aizsargs kustas virzienā uz augšu. Pēc zāģēšanas ķēdes aizsargs atgriežas (1) tā sākuma pozīcijā.
- Pirms saskaršanās ar zāģējamo koku zāģa ķēdei jākustas ar pilnu ātrumu.
- Zāģējot nespiediet zāģa ķēdi ar spēku, bet ļaujiet tai darboties.
- Izņemiet zaru zāģi no nepabeigtas griezuma vietas, kamēr zāģa ķēde vēl atrodas kustībā.
- Nobeidzot zāģējumu, ievērojiet īpašu piesardzību. Tiklīdz zaru zāģis atbrivojas no griezuma vietas, strauji mainās smaguma spēks. Tas ir bīstami, jo var tikt savainotas kājas un pēdas.

Zāģa atsitiens (skatiet attēlu H)

Nekad nenonemiet vai neveiciet izmaiņas ķēdes aizsargā! Zāģis ir aprīkots ar aizsargu, kas nodrošina

aizsardzību ķēdes kustības laikā, lai novērstu atsitienu brīdī, kad zāģa gals nejauši tiek spiests pret zāģējamo kokmateriālu.

Ar jēdzienu "zāģa atsitiens" saprot pēkšņu un strauju darbībā esošā zaru zāģa pārvietošanos uz augšu vai atpakaļ, kas var notikt brīdī, kad zāģa slīdes gals saskaras ar zāģējamo materiālu vai ir nosprūdisi zāģa ķēde.

Notiekot atsitienam, zaru zāģa reakcija nav paredzama, kā rezultātā smagus savainojumus var gūt strādājošā persona vai arī citas tuvumā esošās personas.

Sāniskie, slīpie vai gareniskie zāģējumi ir veicami, ievērojot īpašu piesardzību; bīstamās situācijās atļaidiet ieslēdzēju.izslēdzēju (5), lai novērstu savainojumu gūšanu.

Lai novērstu atsitienu, rīkojieties šādi:

- Pielieciet zaru zāģi pie zāģējamā materiāla iespējami paralēli tā virsmai.
- Nekad neestrādājiet ar pietiekami nenospriegotu vai stipri nodilušu zāģa ķēdi.
- Nomainiet neasu zāģa ķēdi.
- Nekad neveiciet zāģēšanu virs plecu augstuma.
- Neizmantojiet zāģēšanai ķēdes vadotnes priekšējo galu.
- Darba laikā vienmēr stingri turiet zaru zāģi ar abām rokām.
- Vienmēr lietojiet tikai firmas Bosch apstiprinātu zāģa ķēdi, kas nodrošina aizsardzību pret atsitienu.
- Sekojiet, lai ķēde būtu pareizi nospriegotā.

Koku stumbru/malkas zāģēšana (skatiet attēlus I1 un I2)

- Stumbru zāģēšanai izmantojiet steķi, kas ir uzstādīts uz līdznes un stingras pamatnes.
- Zāģējiet tikai koksni vai no koksnes izgatavotus priekšmetus. Zāģēšanas laikā vienmēr uzmanieties no akmeņiem, naglām u.c. priekšmetiem, jo tie var tikt izsviesti gaisā, sabojāt ķēdi vai nodarīt smagus miesas bojājumus ar instrumentu strādājošajai personai vai tuvumā esošām personām.
- Pirms zāģēšanas vienmēr nostipriniet stumbrus.
- Vienmēr zāģējiet stumbrus ārpus atbalsta punktiem, lai novērstu stumbra ieliekšanos un ķēdes nosprūšanu.
- Pievērsiet uzmanību tam, lai zāģa ķēde nekad nesaskartos ar zemi vai zāģēšanas aprīkojuma priekšmetiem.
- Uzmanieties, lai nepakluptu uz celmiem, zariem, saknēm u.c.
- Nav ieteicams zāģēt kokmateriālus, kas pārsniedz tehnisko datu sadaļā norādīto zāģēšanas kapacitāti (130 mm).

Zara vai koka atzarošana (attēls J)

- Ar atzarošanu jāsaprot zaru atdalīšana no nogāzta koka vai liela zara.
- Pagaidām atstājiet neskartus lielākos, lejup vērstos zarus, uz kuriem balstās koka stumbrs.
- Ar vienu zāģa kustību atdaliel mazākos zarus.

- Rikojieties piesardzīgi, zāģējot zarus, jo tie var strauji pārvietoties uz atpakaļ.
- Nekad neizmantojiet zaru zāģi uz kāpnēm vai augstumā, kas pārsniedz plecu augstumu.
- Nemainīgs ķēdes darbības ātrums zāģēšanas laikā padara efektīvāku zāģēšanas procesu.

Kļūmju uzmeklēšana

Ja elektroinstruments vairs nefunkcionē pareizi, šeit sniegtajā tabulā var atrast informāciju par kļūmju simptomiem, to cēloņiem un pasākumiem šo kļūmju novēršanai. Ja kļūmi neizdodas identificēt un novērst saviem spēkiem, griezieties tuvākajā remonta darbnīcā.

Ievēribei: Pirms kļūmju uzmeklēšanas izslēdziet elektroinstrumentu un izņemiet no tā akumulatoru.

| Pazīme | Iespējamais cēlonis | Novēršana |
|--|---|---|
| Zaru zāģis nedarbojas | Ir izlādējies akumulators | Uzlādējiet akumulatoru, kā norādīts sadaļā „Akumulatora uzlāde” |
| | Akumulators nav pareizi ievietots | Nodrošiniet, kai akumulatora ievietošanas laikā nostrādātu abas tā fiksatora pakāpes |
| | Ir nostrādājusi motora aizsargsistēma | Nogaidiet, līdz motors ir atdzisis |
| | Akumulatora temperatūra ir pārāk zema vai pārāk augsta | Nogaidiet, līdz akumulators ir sasilis vai atdzisis |
| | Ķēde ir par stipru nosprigota | Samaziniet ķēdes spriegojumu; skatiet arī sadaļu "Zāģa ķēdes uzmontēšana un nosprigošana". |
| Zāģa ķēde nekustas | Ir izlādējies akumulators | Uzlādējiet akumulatoru, kā norādīts sadaļā „Akumulatora uzlāde” |
| | Elektroinstruments ir bojāts | Vērsieties pilnvarotā Bosch servisa centrā |
| | Aizsērējis nodalījums zem SDS pārsega | Skatiet sadaļu "Apkope un tīrīšana" |
| | Uz zāģa ķēdes nav eļļas | Atkārtoti nosprigojiet zāģa ķēdi (skatiet arī sadaļu "Zāģa ķēdes uzmontēšana un nosprigošana") un ieeļļojiet to (skatiet arī sadaļu "Zāģa ķēdes eļļošana"). |
| Zaru zāģis darbojas ar īslaicīgiem pārtraukumiem | Iekšējais pārslēdzējkontakts | Vērsieties pilnvarotā Bosch servisa centrā |
| | Ir bojāts ieslēdzējs (5) | Griezieties Bosch pilnvarotā servisa centrā |
| Zāģa ķēde ir sausa | Uz zāģa ķēdes nav eļļas | Ieeļļojiet zāģa ķēdi; skatiet arī sadaļu "Eļļošana". |
| Karsta zāģa ķēde vai ķēdes vadotne | Uz zāģa ķēdes nav eļļas | Ieeļļojiet zāģa ķēdi; skatiet arī sadaļu "Eļļošana". |
| | Ķēde ir par stipru nosprigota | Samaziniet ķēdes spriegojumu; skatiet arī sadaļu "Zāģa ķēdes uzmontēšana un nosprigošana". |
| | Zāģa ķēde ir neasa | Nomainiet zāģa ķēdi |
| Zaru zāģis veido atskabargas, vibrē vai nepareizi zāģē | Ķēdes spriegojums ir nepietiekams | Samaziniet ķēdes spriegojumu; skatiet arī sadaļu "Zāģa ķēdes uzmontēšana un nosprigošana". |
| | Zāģa ķēde ir neasa | Nomainiet zāģa ķēdi |
| | Zāģa ķēde ir nodilusi | Nomainiet zāģa ķēdi |
| | Zāģa ķēdes zobi ir vērsti nepareizā virzienā | Iestipriniet zāģa ķēdi pareizi |
| Instrumenta spēcīgi vibrē vai rada trokšņus | Elektroinstruments ir bojāts | Vērsieties pilnvarotā Bosch servisa centrā |
| Zāģēšanas laiks ar vienu akumulatora uzlādi ir pārāk īss | Pārāk liela berze nepietiekamas eļļošanas dēļ | Ieeļļojiet zāģa ķēdi; skatiet arī sadaļu "Eļļošana". |
| | Netīra zāģa ķēde | Notīriet zāģa ķēdi |
| | Zāģēšana tiek veikta nepareizi | Skatiet sadaļu "Darbs ar zaru zāģi" |
| | Akumulators nav pilnībā uzlādēts | Uzlādējiet akumulatoru, kā norādīts sadaļā „Akumulatora uzlāde” |
| | Akumulators ir ticis uzglabāts temperatūrā, kas ir ārpus pieļaujamo vērtību diapazona | Nogaidiet, līdz akumulators ir uzsilis līdz istabas temperatūrai (līdz tā temperatūra sasniedz |

| Pazīme | Iespējamais cēlonis | Novēršana |
|-----------------------|---|---|
| Zāga ķēde kustas lēni | Ir izlādējies akumulators | pieļaujamo vērtību diapazonu, kas ir no 0 °C līdz 45 °C) Uzlādējiet akumulatoru, kā norādīts sadaļā „Akumulatora uzlāde“ |
| | Akumulators ir ticis uzglabāts temperatūrā, kas ir ārpus pieļaujamo vērtību diapazona | Nogaidiet, līdz akumulators ir uzsilis līdz istabas temperatūrai (līdz tā temperatūra sasniedz pieļaujamo vērtību diapazonu, kas ir no 0 °C līdz 45 °C) |

Apkalpošana un apkope

Apkope un tīrīšana

- **Pirms jebkuras darbības ar dārza instrumentu (pirms tā apkalpošanas, darbinstrumentu nomainīšanas u.t.t.), kā arī dārza instrumenta transportēšanas un uzglabāšanas laikā izņemiet no tā akumulatoru.**

Nejauši nospiežot ieslēdzēju, lietotājs var gūt savainojumu.

Norāde: Lai nodrošinātu ilgstošu un nevainojamu instrumenta darbību, regulāri veiciet šādus apkalpošanas darbus.

Lai elektroinstrumenti darbotos droši un bez atteikumiem, regulāri tīriet tā korpusu un ventilācijas atveres. Regulāri pārbaudiet, vai zaru zāģim nav acīmredzamu bojājumu, piemēram, vaļīga vai bojāta zāga ķēde un nodilušas vai bojātas detaļas.

Pārbaudiet, vai nav bojāti un ir pareizi nostiprināti visi pārsegi un aizsargierīces. Pirms instrumenta lietošanas nodrošiniet, lai tam tiktu veikti vajadzīgie apkalpošanas un remonta darbi.

Apkope pēc darba un uzglabāšana

Uzlieciet ķēdes pārsegu (13) uz sliedes (15), kamēr zaru zāģi neizmantojat, lai novērstu savainojumu gūšanu. Ja uz zāga ķēdi (14) iedarbojas nevēlami triecieni vai skrāpējumi, tā var kļūt neasa.

Pirms uz ilgāku laiku novietojat izstrādājuma uzglabāšanā, notīriet zāga ķēdi (14) un sliedi (15), lai zāga daļas nenosprūstu.

Zaru zāga plastmasas korpusa tīrīšanai izmantojiet mikstu suku un tīru lupatiņu. Nelietojiet tīrīšanai ūdeni, šķīdinātājus un pulēšanas līdzekļus. Attīriet ķēdes zāģi no netīrumiem, īpaši rūpīgi apstrādājot motora ventilācijas atveres. Neizmantojiet zaru zāģi tīrīšanai augstspiediena tīrītāju.

Noņemiet pārsegu (11), sliedi (15) un zāga ķēdi (14) un notīriet tās ar suku palīdzību, lai atbrīvotu no zāģēšanas paliekām.

Ar suku palīdzību atbrīvojiet no uzlipumiem nodalījumu zem pārsega (11), ķēzratu (24) un sliedes stiprinājumu.

Gadījumā, ja zaru zāģi ir paredzēts ilgāku laiku uzglabāt, notīriet zāga ķēdi (14) un sliedi (15). Vienmēr uzglabājiet zaru zāģi ar uzliktu ķēdes aizsargu (13) drošā, sausā un bērniem nepieejamā vietā.

Nenovietojiet uz zaru zāģa citus priekšmetus.

Neuzglabājiet un nelietojiet zaru zāģi lielu siltuma avotu tuvumā.

Uzglabājiet zaru zāģi drošā, sausā, drošā un bērniem nepieejamā vietā.

Neveiciet nekādas izmaiņas elektroinstrumentā.

Nesankcionētas izmaiņas var nelabvēlīgi ietekmēt elektroinstrumenta darbības drošumu un būt par cēloni paaugstinātam trokšņa un vibrācijas līmenim.

Zāga ķēdes nomainīšana un asināšana

- Ilgstošas lietošanas laikā vai saskaroties ar priekšmetiem, kas nav koksne, zāga ķēde var kļūt neasa.
- Optimālai darbībai un drošībai ir nepieciešama asa zāga ķēde.
- Nemēģiniet asināt zāga ķēdi saviem spēkiem, ja vien jums nav atbilstošas pieredzes.
- Nomainiet zāga ķēdi pret Bosch piederumu sarakstā norādīto zāga ķēdi vai nododiet to speciālistam noslīpēt.

Klientu apkalpošanas dienests un konsultācijas par lietošanu

Klientu apkalpošanas dienests atbildēs uz Jūsu jautājumiem par izstrādājumu remontu un apkalpošanu, kā arī par to rezerves daļām. Kopsalikuma attēlus un informāciju par rezerves daļām Jūs varat atrast interneta vietnē:

www.bosch-pt.com

Bosch konsultantu grupa palīdzēs Jums vislabākajā veidā rast atbildes uz jautājumiem par mūsu izstrādājumiem un to piederumiem.

Pieprasot konsultācijas un pasūtīt rezerves daļas, noteikti paziņojiet 10 zīmju izstrādājuma numuru, kas norādīts uz izstrādājuma marķējuma plāksnītes.

Latvijas Republika

Robert Bosch SIA
Bosch elektroinstrumentu servisa centrs
Mūkusalas ielā 97
LV-1004 Rīga
Tālrunis: 67146262
Telefakss: 67146263
E-pasts: service-pt@lv.bosch.com

Papildu klientu apkalpošanas dienesta adreses skatiet šeit:

www.bosch-pt.com/serviceaddresses

Transportėšana

Ieteicamajam litija jonu akumulatoriui ir piemėrojami Bistamo kravu aprites likuma noteikumi. Lietotąs var transportēt akumulatorus ielu transporta plūsmā bez papildu nosacījumiem.

Pārsūtot tos ar trešo personu starpniecību (piemēram, ar gaisa transporta vai citu transporta aģentūru starpniecību), jāievēro īpaši sūtījuma iesaiņošanas un marķēšanas noteikumi. Tāpēc sūtījumu sagatavošanas laikā jāpieaicina bistamo kravu pārvadāšanas speciālists.

Pārsūtiet akumulatoru tikai tad, ja tā korpuss nav bojāts. Aizīmējiet vaļējos akumulatora kontaktus un iesaiņojiet akumulatoru tā, lai tas iesaiņojumā nepārvietotos. Lūdzam ievērot arī ar akumulatoru pārsūtīšanu saistītos nacionālos noteikumus, ja tādi pastāv.

Atbrīvošanās no nolietotajiem izstrādājumiem



Nolietotie izstrādājumi, akumulatori, piederumi un iesaiņojuma materiāli jāpakļauj otrreizējai pārstrādei apkārtējai videi nekaitīgā veidā.



Neizmetiet izstrādājumus un akumulatorus vai baterijas sadzīves atkritumu tvērtne!

Tikai EK valstīm.

Atbilstoši Eiropas Savienības direktīvai 2012/19/EK, lietošanai nederīgie izstrādājumi, kā arī, atbilstoši direktīvai 2006/66/EK, bojātie vai nolietotie akumulatori un baterijas jāsavāc atsevišķi un jānogādā otrreizējai pārstrādei apkārtējai videi nekaitīgā veidā.

Ja elektriskās un elektroniskās ierīces netiek atbilstoši utilizētas, tās var kaitēt videi un cilvēku veselībai iespējamās bistamo vielu klātbūtnes dēļ.

Akumulatori/baterijas:

Litija-jonu:

Lūdzam ievērot sadaļā "Transportēšana" sniegtos norādījumus (skatīt „Transportēšana”, Lappuse 298).

Lietuvių k.

Saugos nuorodos

Pavaizduotų simbolių paaiškinimas



Atidžiai perskaitykite šią naudojimo instrukciją.



Bendrasis įspėjimas apie pavojų.



Nenaudokite lyjant lietui.



Genėjimo pjūklą visuomet laikykite abiem rankomis.



Atsižvelkite į genėjimo pjūklą atatrąnką ir stenkitės nepajuti pjovimo juostos viršūne.



Laikykite rankas toliau nuo judančios grandinės.



Dirbkite su akių ir klausos apsaugos priemonėmis.



Mūvėkite apsauginėmis pirštinėmis.



ĮSPĖJIMAS: Prieš pradėdami techninės priežiūros darbus, atjunkite akumulatorių.

Bendrosios saugos nuorodos dirbantiems su elektriniais įrankiais

ĮSPĖJIMAS Perskaitykite visus su šiuo elektriniu įrankiu pateikiamus saugos įspėjimus, instrukcijas, peržiūrėkite iliustracijas ir specifikacijas. Jei nepaisysite visų žemiau pateiktų instrukcijų, galite patirti elektros smūgį, sukelti gaisrą ir sunkiai susižaloti arba sužaloti kitus asmenis.

Išsaugokite šias saugos nuorodas ir reikalavimus, kad ir ateityje galėtumėte jais pasinaudoti.

Toliau pateiktame tekste vartojama sąvoka „Elektrinis įrankis“ apibūdina įrankius, maitinamus iš elektros tinklo (su maitinimo laidu), ir akumulatorinius įrankius (be maitinimo laido).

Darbo vietos saugumas

- ▶ **Darbo vieta turi būti švari ir gerai apšviesta.** Netvarkinga arba blogai apšviesta darbo vieta gali tapti nelaimingų atsitikimų priežastimi.
- ▶ **Nedirbkite su elektriniu įrankiu aplinkoje, kurioje yra degių skysčių, dujų ar dulkių.** Elektriniai įrankiai gali kibirkščiuoti, o nuo kibirkščių dulkes arba susikaupę garai gali užsidegti.
- ▶ **Dirbdami su elektriniu įrankiu neleiskite šalia būti vaikams ir pašaliniais asmenims.** Nukreipę dėmesį į kitus asmenis galite nebesuvaldyti prietaiso.

Elektrosauga

- ▶ **Elektrinio įrankio maitinimo laido kištukas turi atitikti tinklo kištukinio lizdo tipą. Kištuko jokių būdu negalima modifikuoti. Nenaudokite kištuko adapterių su žemintais elektriniais įrankiais.** Originalūs kištukai,

tiksliai tinkantys elektros tinklo kištukiniam lizdui, sumažina elektros smūgio pavojų.

- ▶ **Saugokitės, kad neprisiliestumėte prie įžemintų paviršių, pvz., vamzdžių, šildytuvų, viryklių ar šaldytuvų.** Kai jūsų kūnas yra įžemintas, padidėja elektros smūgio rizika.
- ▶ **Saugokite elektrinį įrankį nuo lietaus ir drėgmės.** Jei į elektrinį įrankį patenka vandens, padidėja elektros smūgio rizika.
- ▶ **Nenaudokite maitinimo laido ne pagal paskirtį. Ne- neškite elektrinio įrankio paėmę už laido, nekabinkite ant laido, netraukite už jo, jei norite iš kištukinio lizdo ištraukti kištuką.** Laidą patieskite taip, kad jo neveiktų karštis, jis neišsitemptų alyva ir jo nepažeistų aštrios detalės ar judančios prietaiso dalys. Pažeisti arba susipynę laidai gali tapti elektros smūgio priežastimi.
- ▶ **Jei su elektriniu įrankiu dirbate lauke, naudokite tik tokius ilginamuosius laidus, kurie tinka ir lauko darbams.** Naudojant lauko darbams pritaikytus ilginamuosius laidus, sumažėja elektros smūgio pavojus.
- ▶ **Jei su elektriniu įrankiu neišvengiamai reikia dirbti drėgnoje aplinkoje, naudokite nuotėkio srovės saugiklį.** Dirbant su nuotėkio srovės saugikliu sumažėja elektros smūgio pavojus.

Žmonių sauga

- ▶ **Būkite atidūs, sutelkite dėmesį į tai, ką darote, ir dirbdami su elektriniu įrankiu vadovaukitės sveiku protu. Nedirbkite su elektriniu įrankiu, jei esate pavargę arba vartojote narkotikų, alkoholio ar medikamentų.** Akimirksnio neatidumas dirbant su elektriniu įrankiu gali tapti sunkių sužalojimų priežastimi.
- ▶ **Visada dirbkite su asmens apsaugos priemonėmis. Būtinai dėvėkite apsauginius akinius.** Naudojant asmens apsaugos priemones, pvz., respiratorių ar apsauginę kaukę, neslystančius batus, apsauginį šalmą, klausos apsaugos priemones ir kt., rekomenduojamas atitinkamai pagal naudojamą elektrinį įrankį, sumažėja rizika susižeisti.
- ▶ **Saugokitės, kad elektrinio įrankio neįjungtumėte atsitiktinai. Prieš prijungdami elektrinį įrankį prie elektros tinklo ir (arba) akumulatoriaus, prieš pakeldami ar nešdami įsitikinkite, kad jis yra išjungtas.** Jeigu nešdami elektrinį įrankį pirštą laikysite ant jungiklio arba prietaisą įjungsitė į elektros tinklą, kai jungiklis yra įjungtas, gali įvykti nelaimingas atsitikimas.
- ▶ **Prieš įjungdami elektrinį įrankį pašalinkite reguliavimo įrankius arba veržlinius raktus.** Besisukančioje prietaiso dalyje esantis įrankis ar raktas gali sužaloti.
- ▶ **Stenkitės, kad kūnas visada būtų normalioje padėtyje. Dirbdami stovėkite saugiai ir visada išlaikykite pusiausvyrą.** Tvirtai stovėdami ir gerai išlaikydami pusiausvyrą galėsite geriau kontroliuoti elektrinį įrankį netikėtose situacijose.
- ▶ **Dėvėkite tinkamą aprangą. Nedėvėkite plačių drabužių ir papuošalų. Saugokitės plaukus ir drabužius nuo besisukančių elektrinio įrankio dalių.** Laisvus drabu-

žius, papuošalus bei ilgus plaukus gali įtraukti besisukančios dalys.

- ▶ **Jei yra numatyta galimybė prijungti dulkių nusiurbimo ar surinkimo įrenginius, visada įsitikinkite, ar jie yra prijungti ir ar tinkamai naudojami.** Naudojant dulkių nusiurbimo įrenginius sumažėja kenksmingas dulkių poveikis.
- ▶ **Dažnai naudodami įrankį ir gerai su juo susipažinę pernešykite atsargiai įrankį ir nepradėkite nepaisyti įrankio saugos principų.** Neatidus veiksmas gali sukelti sunkią traumą per sekundės dalį.

Rūpestinga elektrinių įrankių priežiūra ir naudojimas

- ▶ **Neperkraukite elektrinio įrankio. Naudokite jūsų darbui tinkamą elektrinį įrankį.** Su tinkamu elektriniu įrankiu jūs dirbsite geriau ir saugiau, jei neviršysite nurodyto galimumo.
- ▶ **Nenaudokite elektrinio įrankio su sugedusiu jungikliu.** Elektrinis įrankis, kurio nebegalima įjungti ar išjungti, yra pavojingas ir jį reikia remontuoti.
- ▶ **Prieš reguliuodami elektrinį įrankį, keisdami darbo įrankius ar prieš valydami elektrinį įrankį, iš elektros tinklo lizdo ištraukite kištuką ir (arba) išimkite akumuliatorių, jeigu jis išimamas.** Ši atsargumo priemonė apsaugos jus nuo netikėto elektrinio įrankio įsijungimo.
- ▶ **Nenaudojamą elektrinį įrankį sandėliuokite vaikams ir nemokantiems juo naudotis asmenims neprieinamoje vietoje.** Elektriniai įrankiai yra pavojingi, kai juos naudoja nepatyrę asmenys.
- ▶ **Priziūrėkite elektrinį įrankį ir priedus. Patikrinkite, ar besisukančios įrankio dalys tinkamai veikia ir niekur nestringa, ar nėra sulūžusių ar pažeistų dalių, kurios trikdytų elektrinio įrankio veikimą. Prieš vėl naudojant elektrinį įrankį, pažeistos įrankio dalys turi būti su taisytos.** Daugelio nelaimingų atsitikimų priežastis yra blogai priziūrimi elektriniai įrankiai.
- ▶ **Pjovimo įrankiai turi būti aštrūs ir švarūs.** Rūpestingai priziūrėti pjovimo įrankiai su aštriomis pjaunamosiomis briaunomis mažiau stringa, juos lengviau valdyti.
- ▶ **Elektrinį įrankį, papildomą įrangą, darbo įrankius ir t. t. naudokite taip, kaip nurodyta šioje instrukcijoje, ir atsižvelkite į darbo sąlygas ir atliekamą darbą.** Naudojant elektrinius įrankius ne pagal paskirtį, gali susidaryti pavojingos situacijos.
- ▶ **Rankenos ir suėmimo paviršiai turi būti sausi, švarūs, ant jų neturi būti alyvos ir tepalų.** Dėl slidžių rankenų ir suėmimo paviršių negalėsite saugiai išlaikyti ir suvaldyti įrankio netikėtose situacijose.

Rūpestinga akumuliatorinių įrankių priežiūra ir naudojimas

- ▶ **Akumuliatoriui įkrauti naudokite tik tuos kroviklius, kuriuos rekomenduoja gamintojas.** Naudojant kitokio tipo akumuliatoriams skirtą kroviklį, išskyla gaisro pavojus.
- ▶ **Su elektriniu įrankiu galima naudoti tik jam skirtą akumuliatorių.** Naudojant kitokius akumuliatorius išskyla sužalojimo ir gaisro pavojus.

- ▶ **Nelaikykite sąvaržėlių, monetų, raktų, vinių, varžtų ar kitokių metalinių daiktų arti ištraukto iš prietaiso akumulatoriaus kontaktų.** Trumpai sujungus akumulatoriaus kontaktus galima nusideginti ar sukelti gaisrą.
- ▶ **Netinkamai naudojant akumuliatorių, iš jo gali ištekėti skystis; venkite kontakto su šiuo skystičiu.** Jei skystičio pateko ant odos, nuplaukite jį vandeniu. Jei skystičio pateko į akis, nedelsdami kreipkitės į gydytoją. Akumulatoriaus skystis gali sudirginti ar nudeginti odą.
- ▶ **Nenaudokite pažeisto arba perdaryto akumulatoriaus arba įrankio.** Sugadinti arba perdaryti akumulatoriai gali veikti nenuspėjamai – sukelti gaisrą, sproginą arba traumų pavojų.
- ▶ **Saugokite akumuliatorių ir įrankį nuo ugnies ir aukštos temperatūros.** Patekęs į ugnį arba aukštesnę nei 130 °C temperatūrą, jis gali sprogti.
- ▶ **Vykdykite visas įkrovimo instrukcijas ir nekraukite akumulatoriaus arba įrankio temperatūroje, neatitinkančioje instrukcijoje nurodyto temperatūros diapazono ribų.** Netinkamai kraunant arba jeigu temperatūra neatitinka nurodyto diapazono ribų, gali sugesti akumulatorius ir kilti gaisras.

Techninė priežiūra

- ▶ **Elektrinį įrankį turi remontuoti tik kvalifikuoti specialistai ir naudoti tik originalias atsargines dalis.** Taip galima garantuoti, jog elektrinis įrankis išliks saugus naudoti.
- ▶ **Niekada neatlikite pažeisto akumulatoriaus techninės priežiūros.** Akumuliatorių techninę priežiūrą turi atlikti tik gamintojas arba įgaliotasis techninės priežiūros atstovas.

Saugos nuorodos dirbantiems su genėjimo pjūkle

- ▶ **Kai genėjimo pjūklas veikia, visos kūno dalys turi būti kuo toliau pjūklo grandinės.** Prieš įjungdami genėjimo pjūklą įsitikinkite, kad pjūklo grandinė prie nieko nesiliečia. Dirbant su genėjimo pjūkle dėl akimirksnio neatidumo pjūklo grandinė gali užkabinti drabužius ar kūno dalį.
- ▶ **Įrankis yra skirtas naudoti dviem rankomis.** Genėjimo pjūklą visada laikykite viena ranka už galinės rankenos, o kita – už pagalbinės rankenos. (žr. pav. F)
- ▶ **Genėjimo pjūklą laikykite tik už izoliuotų rankenų, nes pjūklo grandinė gali kliudyti paslėptus elektros laidus.** Pjūklo grandinė prisilietus prie laido, kuriuo teka elektros srovė, metalinėse prietaiso dalyse gali atsirasti įtampa ir trenkti elektros smūgis.
- ▶ **Dirbkite su akių apsauga.** Taip pat rekomenduojama naudoti ir kitas apsaugos priemones klausai, galvai, rankoms, kojoms ir pėdoms apsaugoti. Tinkami apsauginiai darbo rūbai sumažina sužeidimų pavojų, kuris gali kilti dėl didelių skriejančių pjaunamos medžiagos dalelių ar netyčia prisilietus prie pjūklo grandinės.

- ▶ **Nedirbkite su genėjimo pjūkle ant medžio, kopėčių, nuo stogo arba nestabiliu atramos.** Taip dirbant su genėjimo pjūkle, galima sunkiai susižaloti.
 - ▶ **Visada tvirtai stovėkite ir su genėjimo pjūkle dirbkite tik tada, kai stovite ant tvirto, saugaus ir lygaus pagrindo.** Dirbdami ant slidaus arba nestabiliu pagrindo, galite netekti pusiausvyros ir nesuvaldyti genėjimo pjūklo.
 - ▶ **Pjaudami įtemptas šakas, turėkite omenyje, kad jos gali spyruokliuoti.** Jei pjaunant šaka išsilaisvina, ji gali kliudyti dirbantįjį ir (arba) išplėsti iš rankų genėjimo pjūklą.
 - ▶ **Būkite itin atsargūs pjaudami atžalyną ir jaunas medelius.** Plonos šakos gali suspausti pjūklo grandinę ir sukelti atatrąką, smogti ar išmušti jus iš pusiausvyros.
 - ▶ **Išjungtą genėjimo pjūklą neškite laikydami už galinės rankenos taip, kad pjūklo grandinė būtų nukreipta į priekį.** Genėjimo pjūklą visuomet transportuokite ir sandėliuokite su grandinės gaubtu. Rūpestingas elgesys su genėjimo pjūkle padės išvengti netikėto prisilietimo prie besisukančios pjūklo grandinės.
 - ▶ **Būtina laikytis tepimo, grandinės įtempimo, pjovimo juostos ir grandinės keitimo nurodymų.** Netinkamai įtempta ar nepatepta grandinė gali nutukti arba padidinti atatrąkos riziką.
 - ▶ **Pjaukite tik medieną.** Genėjimo pjūklą naudokite tik tiems darbams, kuriems jis yra skirtas. Pavyzdžiui: **ne naudokite genėjimo pjūklo metalui, plastikui, mūrui ar kitokioms, ne medinėms, statybinėms medžiagoms pjauti.** Naudojant genėjimo pjūklą ne pagal paskirtį, gali susidaryti pavojingos situacijos.
 - ▶ **Šis genėjimo pjūklas nėra skirtas medžiams pjauti.** Naudojant genėjimo pjūklą ne pagal paskirtį, gali būti sunkiai sužalotas dirbantysis arba netoliese esantys žmonės.
 - ▶ **Laikykites visų nurodymų, kai šalinatė užstrigusią medžiagą, sandėliuojate genėjimo pjūklą arba atliekate jo techninę priežiūrą.** Įsitikinkite, kad yra išjungtas jungiklis ir išimtas akumulatorius.
 - ▶ **Atatrąkos priežastys ir kaip jos išvengti:**
 - Atatrąka gali atsirasti, jei pjovimo juostos viršūnė prisiliečia prie kokio nors objekto arba jei linkstanti mediena suspaudžia pjūklo grandinę pjūvio plyšyje.
 - Pjovimo juostos viršūnei prisilietus prie kokio nors objekto, pjovimo juosta gali atsokti ir netikėtai imti judėti aukštin bei link dirbančiojo.
 - Jei suspaudžiama pjūklo grandinė, esanti viršutinėje pjovimo juostos dalyje, pjovimo juosta gali imti greitai judėti link dirbančiojo.
 - Dėl visų šių reakcijų pjūklas gali tapti nekontroliuojamas ir jus sunkiai sužeisti. Nepasikliaukite vien tik genėjimo pjūkle sumontuotais apsauginiais įtaisais. Naudodami genėjimo pjūklą, imkitės visų atsargumo priemonių, kad darbu metu išvengtumėte nelaimingų atsitikimų ir nesusižeis tumėte.
- Atatrąka yra genėjimo pjūklo netinkamo arba klaidingo naudojimo pasekmė. Jos galite išvengti, jei imsitės atitinkamų, žemiau aprašytų atsargos priemonių:

- **Pjūklą visada tvirtai laikykite abiem rankomis, nykščiais ir visa plaštaka visiškai apėmę genėjimo pjūklo rankenas. Stovėkite taip ir rankas laikykite tokioje padėtyje, kad galėtumėte įveikti atatranks jėgas.** Jei dirbantysis imasi atitinkamų priemonių, atatranks jėgas jis gali kontroliuoti. Niekuomet nepaleiskite genėjimo pjūklo iš rankų.
- **Venkite nenatūralios kūno padėties ir niekada nepjunkite laikydami pjūklą aukščiau pečių juostos.** Taip išvengsite netikėto prisilietimo prie pjovimo juostos viršūnės ir geriau suvaldysite genėjimo pjūklą netikėtose situacijose.
- **Visuomet naudokite gamintojo rekomenduojamas atsargines pjovimo juostas ir pjovimo grandines.** Netinkamos atsarginės pjovimo juostos ir pjūklo grandinės gali sukelti grandinės trūkimą ir atatranką.
- **Vadovaukitės gamintojo nuorodomis dėl pjūklo grandinės galandimo ir priežiūros.** Per trumpi pjūvio gylį ribojantys dantukai padidina atatranks pavojų.

Papildomos įspėjamosios nuorodos

- **Šis elektrinis įrankis nėra skirtas, kad juo dirbtų asmenys (įskaitant vaikus) su fizine, jusline ar dvasine negalia ir (arba) asmenys, kuriems trūksta patirties arba žinių, nebent juos prižiūri ir jų saugumą užtikrina atsakingas asmuo arba iš atsakingo asmens jie gauna nurodymus, kaip su elektriniu įrankiu dirbti.** Vaikus būtina prižiūrėti, kad jie su šiuo elektriniu įrankiu nežaistų.
- **Prieš pradėdami dirbti patikrinkite, ar pritvirtintos visos prietaiso komplekte esančios rankenos ir įstatyti visi apsauginiai įtaisai.** Niekuomet neekspluatuokite nevisiškai sumontuotų arba neleistinos modifikacijos prietaisų.
- **Visada įsitinkinkite, kad grandinė yra teisingoje padėtyje.** Neteisingai nustatyta grandinė gali nutrukti, sukelti atatranką ir (arba) sužeisti.
- **Dirbdami su genėjimo pjūklų visada dėvėkite tvirtas ilgas darbinės kelnes.**
- **Šis genėjimo pjūklas nėra skirtas pjūviams iš apačios į viršų atlikti.** Naudojant genėjimo pjūklą kitokiems, nei numatyta darbams, gali susidaryti pavojingos situacijos.

Saugos nuorodos ir patarimai, kaip optimaliai elgtis su akumulatoriumi

- **Prieš įstatydami akumulatorių įsitinkinkite, kad gaminy yra išjungtas.** Įstatant akumulatorių į įjungtą gaminį, gali įvykti nelaimingas atsitikimas.
- **Naudokite tik šiam sodo priežiūros įrankiui skirtus Bosch akumulatorius.** Naudojant kitokius akumulatorius iškyla pavojus susižeisti ar sukelti gaisrą.
- **Neardykite akumulatoriaus.** Galimas trumpojo sujungimo pavojus.



Saugokite akumulatorių nuo karščio, pvz., taip pat ir nuo ilgalaikio saulės spindulių poveikio, ugnies, vandens ir drėgmės. Tai gali sukelti sproginimo pavojų.



- **Kai nenaudojate prietaiso, šalia nenaudojamo akumulatoriaus nelaikykite sąvaržėlių, monetų, raktų, vinių, varžtų ir kitokių mažų metalinių daiktų, kurie galėtų užtrumpinti kontaktus.** Trumpai sujungus akumulatoriaus kontaktus galima nusideginti ar sukelti gaisrą.
- **Pažeidus akumulatorių ar netinkamai jį naudojant, gali susidaryti garai.** Išvėdinkite patalpą, o jei atsirado negalavimų, kreipkitės į gydytoją. Garai gali dirginti kvėpavimo takus.
- **Akumulatorių naudokite tik su gamintojo gaminiais.** Tik taip apsaugosite akumulatorių nuo pavojingos per didelės apkrovos.
- **Aštrūs daiktai, pvz., vyns ar atsuktuvai, arba išorinė jėga gali pažeisti akumulatorių.** Dėl to gali įvykti vidinis trumpasis jungimas ir akumulatorius gali sudegti, pradėti rūkti, sprogti ar perkaisti.
- **Nesujunkite akumulatoriaus kontaktų trumpuoju jungimu.** Gali kilti sproginimo pavojus.
- **Saugokite akumulatorių nuo drėgmės ir vandens.**
- **Sodo priežiūros įrankį laikykite nuo -20 °C iki 50 °C temperatūroje.** Pvz., vasarą nepalikite akumulatoriaus automobilyje.
- **Akumulatoriaus ventiliacines angas valykite minkštu, švairiu ir sausu teptuku.**

Simboliai

Kad skaitydami suprastumėte naudojimo instrukciją, turite žinoti žemiau pateiktų simbolių reikšmę. Prašome įsiminti simbolius ir jų reikšmes. Teisingai supratę simbolius, su šiuo gaminiu dirbsite geriau ir saugiau.

| Simbolis | Reikšmė |
|----------|---|
| | Kruopščiai patikrinkite, ar srityje, kurioje numatote naudoti sodo priežiūros prietaisą, nėra laukinių ir naminių gyvūnų. Veikiant mašinai, gyvūnai gali būti sužeisti. Kruopščiai patikrinkite sritį, kurioje numatote naudoti mašiną, ir pašalinkite visus akmenis, pagalius, vielas, kaulus ir kitus pašalinius daiktus. |
| | Naudokite galvos apsaugą, jei yra pavojus, kad šakos gali sužaloti. |
| | Dirbdami su prietaisu, neleiskite šalia būti vaikams ir pašaliniams asmenims. Nukreipę dėmesį į kitus asmenis galite nebesuvaldyti prietaiso. |
| | Judėjimo kryptis |
| | Reakcijos jėgos kryptis |
| | Masė |
| | Įjungimas |

| Simbolis | Reikšmė |
|---|--------------------------------------|
|  | Išjungimas |
|  | Leidžiamas veiksmas |
|  | Draudžiamas veiksmas |
| CLICK! | Girdimas garsas |
|  | Papildoma įranga ir atsarginės dalys |

Gaminio ir savybių aprašas



Perskaitykite visas šias saugos nuorodas ir reikalavimus. Jei nepaisysite žemiau pateiktų saugos nuorodų ir reikalavimų, gali trenkti elektros smūgis, kilti gaisras ir galite sunkiai susižaloti arba sužaloti kitus asmenis.

Vadovaukitės paveikslėliais, esančiais galinėje naudojimo instrukcijos dalyje.

Naudojimas pagal paskirtį

Gaminys skirtas naudoti buityje: pjauti medieną, pavyzdžiui, šakas, lentas, medines sijas ir t. t., arti grindų.

Pjūviai gali būti atliekami pagal pluoštą arba skersai pluošto.

Šis elektrinis įrankis nėra skirtas mineralinėms medžiagoms ir gipso plokštėms pjauti.

Šis elektrinis įrankis nėra skirtas pjovimui iš apačios į viršų, panardinamiesiems pjūviams ir medžių pjovimui.

Šis elektrinis įrankis naudojimo metu turi būti valdomas dviem rankomis.

Tiekiamas komplektas

Atsargiai išpakuokite prietaisą ir patikrinkite, ar yra visos žemiau nurodytos dalys:

- Genėjimo pjūklas
- Gaubtas
- Pjūklo grandinė
- Pjovimo juosta
- Grandinės gaubtas

Techniniai duomenys

| Genėjimo pjūklas | EasyChain 18V-15-7 | |
|--|--------------------|----------------------|
| Gaminio numeris | | 3 600 HB8 9.. |
| Tuščiosios eigos grandinės greitis | m/s | 6,95 |
| Pjovimo juostos ilgis | mm | 150 |
| Pjovimo pajėgumas | mm | 130 |
| Grandinės įtempimas nenaudojant pagalbinių įrankių (SDS) | | ● |
| Pjūklo grandinės tipas | | 325" – 80BX |
| Grandies storis | mm | 1,1 (0,043") |
| Svoris pagal EPTA-Procedure 01:2014 ^{A)} | | |

– Pjūklo grandinės alyva (50 ml)

– Naudojimo instrukcija

Tam tikrų modelių komplektuose yra akumulatorius ir kroviklis.

Jei dalių trūksta arba jos pažeistos, prašome kreiptis į prekybos atstovą.

Pavaizduoti komponentai

Pavaizduotų sudedamųjų dalių numeriai atitinka elektrinio įrankio schemos numerius.

- (1) Grandinės apsaugas
- (2) Įtempimo ratukas
- (3) Papildoma rankena
- (4) Įjungimo-išjungimo jungiklio įjungimo blokatorius
- (5) Įjungimo-išjungimo jungiklis
- (6) Užpakalinė rankena
- (7) Akumulatoriaus įtvaras
- (8) Akumulatoriaus įkrovos indikatorius
- (9) Rankos apsauga
- (10) Pjuvenų išmetimo anga
- (11) Gaubtas
- (12) Įtempimo rankenėlė
- (14) Pjūklo grandinė
- (13) Grandinės gaubtas
- (15) Pjovimo juosta
- (16) Akumulatorius^{a)}
- (17) Kroviklis^{a)}
- (18) Serijos numeris
- (19) Sukimosi ir pjovimo krypties simbolis
- (20) Magnetis
- (21) Tvirtinamasis varžtas
- (22) Pjovimo juostos kreipiamoji
- (23) Grandinės įtempimo kaištis
- (24) Grandinės krumpliaratis
- (25) Akumulatoriaus atblokovimo klavišas

a) Pavaizduota ar aprašyta papildoma įranga į standartinį tiekiamą komplektą neįeina.

| Genėjimo pjūklas | | EasyChain 18V-15-7 | |
|--|----|---|------------|
| – be akumuliatoriaus | kg | | 1,3 |
| – su akumuliatoriumi | kg | 1,7 (1,5 Ah) – 2,0 (6,0 Ah) | |
| Serijos numeris | | Žr. serijos numerį (firminėje lentelėje) ant gaminio | |
| Rekomenduojama aplinkos temperatūra įkraunant | °C | | 0... +35 |
| leidžiama aplinkos temperatūra sandėliuojant | °C | | -20... +50 |
| Leidžiamoji aplinkos temperatūra dirbant ^{B)} | °C | | 0... +40 |
| Akumuliatoriaus tipas | | PBA 18V...W- 1,5 Ah, 2,0 Ah, 2,5 Ah, 4,0 Ah, 6,0 Ah | |

A) Priklausomai nuo naudojamo akumuliatoriaus

B) Ribota galia, esant temperatūrai <0 °C

Informacija apie triukšmą ir vibraciją

EasyChain 18V-15-7

Triukšmo emisijos vertės nustatytos pagal EN 62841-4-1

Pagal A skalę išmatuotas prietaiso triukšmo lygis tipiniu atveju siekia:

| | | |
|----------------------|-------|------------|
| – Garso slėgio lygis | dB(A) | 80 |
| – Garso galios lygis | dB(A) | 88 |
| – Neapibrėžtis K | dB | 3,0 |

Dirbkite su klausos apsaugos priemonėmis!

Vibracijos bendroji vertė ah (trijų krypčių atstojamasis vektorius) ir neapibrėžtis K nustatytos pagal EN 62841-4-1

| | | |
|-----------------------------------|------------------|------------|
| – Vibracijos emisijos vertė a_h | m/s ² | 4,0 |
| – Neapibrėžtis K | m/s ² | 1,5 |

Kad nurodyta (-os) bendroji (-osios) vibracijos vertė (-ės) ir nurodyta (-os) triukšmo emisijos vertė (-ės) buvo išmatuotos pagal standartizuotą bandymo metodą ir gali būti naudojamos norint palyginti vieną elektrinį įrankį su kitu.

Kad nurodytą (-as) bendrąją (-ąsias) vibracijos vertę (-es) ir nurodytą (-as) triukšmo emisijos vertę (-es) taip pat galima naudoti preliminariam poveikio vertinimui.

Kad vibracija ir triukšmo emisija iš tikrųjų naudojant elektrinį įrankį gali nukrypti nuo nurodytų verčių, atsižvelgiant į tai, kaip naudojamas elektrinis įrankis, ypač nuo to, kokio tipo ruošinys apdirbamas; ir jos, esant būtinybei nustatyti operatoriui taikomas apsaugos priemonės, remiasi vibracijos poveikio įvertinimu faktinio naudojimo sąlygomis (reikia atsižvelgti į visas darbo ciklo dalis, pvz., į laiką, kai elektrinis įrankis yra išjungtas, ir į laiką, kai jis įjungtas, bet veikia be apkrovos).

Montavimas

Akumuliatoriaus įdėjimas ir išėmimas (žr. pav. D)

Nuoroda: jei naudojami netinkami akumuliatoriai, gali sutrikti funkcijos arba sugesti prietaisas.

Įdėkite įkrautą akumuliatorių (16). Įsitikinkite, kad akumuliatorius tinkamai įstatytas.

Norėdami išimti akumuliatorių (16) iš prietaiso, paspauskite akumuliatoriaus atblokavimo mygtuką (25) ir ištraukite akumuliatorių.

Akumuliatoriaus įkrovimas

► **Atkreipkite dėmesį į elektros tinklo įtampą! Elektros srovės šaltinio įtampa turi atitikti nurodytąją kroviklio firminėje lentelėje. 230 V įtampai skirti prietaisai gali būti jungiami į 220 V įtamos tinklą.**

Akumuliatorius yra su temperatūros kontrolės įtaisu, kuris leidžia įkrauti tik tada, kai temperatūra yra nuo 0 °C iki 35 °C. Todėl labai pailgėja akumuliatoriaus eksploatavimo trukmė.

Nuoroda: akumuliatorius pateikiamas ne visai įkrautas. Kad akumuliatorius veiktų visa galia, prieš pirmąjį naudojimą akumuliatorių kroviklyje visiškai įkraukite.

Ličio jonų akumuliatorių galima įkrauti bet kada, eksploatavimo trukmė dėl to nesutrumpėja. Krovimo proceso nutraukimas akumuliatoriui nekenkia.

Celių apsaugos sistema „Electronic Cell Protection (ECP)“ saugo ličio jonų akumuliatorių nuo visiškos iškrovos. Kai akumuliatorius išsikrauna, apsauginis išjungiklis išjungia gaminį: Sodo priežiūros įrankis neveikia.

Jeį gaminys išjungiamas automatiškai, įjungimo-išjungimo jungiklio nebspauskite. Taip galite sugadinti ličio jonų akumuliatorių.

Laikykitės nuorodų dėl akumuliatoriaus šalinimo.

Įkrovimo procesas

Akumuliatorius pradeda krauti, kai kroviklio kištukas įkišamas į kištukinį lizdą ir akumuliatorius (16) įstatomas į kroviklį.

Dėl taikomos intelektualios įkrovimo technologijos, kroviklis automatiškai įvertina akumuliatoriaus įkrovos būklę ir priklausomai nuo akumuliatoriaus temperatūros ir įtampos jį įkrauna optimalia krovimo srove.

Tai padeda tausoti akumuliatorių, be to, palikus akumuliatorių kroviklyje, jis visada būna visiškai įkrautas.

Pjūklo grandinės montavimas ir įtempimas (žr. pav. B1 – B7)

- ▶ **Montavimui nenaudokite įrankių.**
- ▶ **Dirbdami reguliariai tikrinkite grandinės įtempimą.**
Naudojant genėjimo pjūklą, kurio grandinė netinkamai išlygiuota arba netinkamai įtempta, gali nutrūkti grandinė, galima atitranka ir (arba) sužalojimai.
- ▶ **Ypač daug gali išsitempti naujos pjūklo grandinės.**
- ▶ **Neįtempkite pjūklo grandinės, jei ji yra labai įkaitusi, nes vėsdama ji traukiasi ir gali pernelyg stipriai priglusti prie pjovimo juostos.**
- ▶ **Naudokite tik tokias pjūklo grandines, kurių grandies storis (pjūvio plotis) yra 1,1 mm.**
 - Padėkite genėjimo pjūklą ant lygaus pagrindo.
 - Įsitinkinkite, kad įtempimo ratukas (2) buvo iki galo pasuktas prieš laikrodžio rodyklę.
 - Įdėkite pjūklo grandinę (14) į pjovimo juostos (15) tarpą. Atkreipkite dėmesį į tinkamą sukimosi kryptį. Pjūklo grandinę palyginkite su sukimosi krypties simboliu (19).
 - Užfiksuokite pjovimo juostą (15) ant tvirtinimo kaiščio (21) ir uždėkite grandinės grandis ant grandinės krumpliaračio (24).
 - Patikrinkite, ar visos dalys yra tinkamose vietose ir laikykite pjovimo juostą su grandine šioje padėtyje. Naudokite magnetus (20) kaip papildomą atramą grandinės bėgeliams išlygiuoti.
 - Sukite grandinės įtempimo ratuką (2) pagal laikrodžio rodyklę, kol bus iš dalies įtempta grandinė.
 - Uždėkite SDS dangtį (11) ir sukite įtempimo rankenėlę (12) laikrodžio rodyklės kryptimi, kol dangtis iš dalies užsifiksuos.
 - Sukite grandinės įtempimo rankenėlę (2) pagal laikrodžio rodyklę (+), kol bus tinkamai įtempta grandinė. Pjūklo grandinė (14) įtempta tinkamai, jei ją galima pakelti apie 2–3 mm.
 - Pasiekę tinkamą įtempimą, įtempimo rankenėlę (12) sukite laikrodžio rodyklės kryptimi, kol ji užsifiksuos ir nuleiskite įtempimo rankenėlės (12) apkabą. Grandinės bėgelis yra užfiksuotas nustatytoje padėtyje. Nebesukite įtempimo ratuko (2).
 - Jei grandinė per daug įtempta, pakelkite įtempimo rankenėlės (12) apkabą ir sukite iš dalies prieš laikrodžio

rodyklę. Sukite įtempimo ratuką kryptimi (-) ir pakartokite įtempimo žingsnius.

Pjūklo grandinės tepimas (žr. pav. C)

Veikimo metu pjūklo grandinė automatiškai tepama grandinių alyva.

Kiekvieną kartą prieš naudodami patikrinkite pjūklo grandinę ir rankiniu būdu sutepinkite alyva.

Naudojant genėjimo pjūklą be grandinių alyvos, galima sugadinti genėjimo pjūklą.

Pjūklo grandinės naudojimo trukmė ir pjovimo našumas priklauso nuo optimalaus tepimo.

Nuoroda: Grandinei tepti naudokite tik greitai biologiškai skaidžias medžiagas (pagal RAL-UZ48), kad nebūtų pažeistas genėjimo pjūklas. Niekada nenaudokite perdirbtos arba naudotos alyvos. Jei naudojama netinkama alyva, garantija prietaisui nesuteikiama.

Pjūklo grandinės tepimas alyva:

- Prieš tepdami grandinę alyva, išimkite akumuliatorių.
- Tepdami alyva pjūklo grandinę, visada mūvėkite pirštines.
- Padėkite genėjimo pjūklą ant tinkamo paviršiaus gaubtu (11) į viršų.
- Tepkite alyva srityje tarp pjovimo juostos ir pjūklo grandinės.
- Vėl įdėkite akumuliatorių. Trumpam įjunkite genėjimo pjūklą, kad alyva tolygiai pasiskirstytų ant kreipiamojo bėgelio ir pjūklo grandinės.

Darbas

Įjungimas ir išjungimas (žr. pav. E)

Įjungimas

Nuimkite grandinės gaubtą (13) ir įstatykite įkrautą akumuliatorių.

Genėjimo pjūklą visada laikykite abiem rankomis: viena ranka už galinės rankenos (6), o kita – už pagalbinės rankenos (3).

Spauskite įjungimo blokatorių (4) ir po to įjungimo-išjungimo jungiklį (5).

Kai tik pjūklo grandinė (14) pajuda, vėl atleiskite įjungimo blokatorių (4).

Išjungimas

Atleiskite įjungimo-išjungimo jungiklį (5), pjūklo grandinė (14) sustos.

Jei pjūklo grandinė (14) nesustoja, jums atleidus įjungimo-išjungimo jungiklį (5), kreipkitės į savo Bosch klientų aptarnavimo skyrį.

Išimkite akumuliatorių ir uždėkite grandinės gaubtą (13).

Darbas su genėjimo pjūkle

- ▶ **Prieš pradėdami naudoti visada perskaitykite naudojimo instrukciją ir saugos nurodymus.**

- ▶ Niekada nenaudokite mašinos su sugadintais apsauginiais įtaisais arba be apsauginių įtaisų, pvz., apsaugas nuo veikiančios pjūklo grandinės.
- ▶ Visada patikrinkite genėjimo pjūklo ir grandinės būklę. Ar pjūklo grandinė sutepta alyva? Žr. skyrių „Pjūklo grandinės tepimas“. Genėjimo pjūklą naudokite tik tuo atveju, jei jis yra neprikaištingos būklės. Nedarykite jokių genėjimo pjūklo pakeitimų.
- ▶ Visada patikrinkite, ar genėjimo pjūklas tinkamai surinktas, žr. skyrių „Pjūklo grandinės montavimas ir įtempimas“.
- ▶ Patikrinkite, ar grandinės apsaugas tinkamai nustatytas prieš judančią pjūklo grandinę. Jei grandinės apsaugas prieš judančią pjūklo grandinę nustatytas netinkamai ir negrįžta į savo normalią padėtį, kreipkitės į savo Bosch klientų aptarnavimo skyrių.
- ▶ Visada dėvėkite tinkamus drabužius ir naudokite asmenines apsaugos priemones.
- ▶ Naudokite apsauginius akinius, klausos apsaugos priemones ir mūvėkite apsaugines pirštines. Dirbant su tinkamais drabužiais sumažėja sužalojimo rizika, krentant pjaunamai medžiagai ar netyčia prisilietus prie pjūklo grandinės.
- ▶ Visada įsitikinkite, kad aplinkoje nėra kliūčių ir kad netoliese nėra pašalinių asmenų.
- ▶ Visada naudokite genėjimo pjūklą ant stabilaus ir lygaus pagrindo. Genėjimo pjūklą visada naudokite, esant geram apšvietimui.
- ▶ Niekada nenaudokite genėjimo pjūklo ant kopėčių arba aukščiau pečių lygio.
- ▶ Niekada nesiekite per toli ir nedirbkite ištiestomis rankomis.
- ▶ Genėjimo pjūklą visuomet tvirtai laikykite abiem rankomis.
- ▶ Būkite atsargūs su alyva ant rankenų paviršių ir pirštinių.
- ▶ Pjaudami apdorotą medieną naudokite apsaugos nuo dulkių kaukę.
- ▶ Patikrinkite, kad pjovimo srityje nebūtų srovės kabelio.

Bendros nuorodos kaip elgtis darbo metu (žr. pav. G)

- Pirmą kartą tokį darbą dirbantys asmenys turėtų pasimokyti perpjauti medžio kamieną padėtą ant pjovimo ožio.
- Laikykite genėjimo pjūklą prie šono pasirinktą ranka.
- Judantis grandinės apsaugas (1) yra pritvirtintas papildomai rankenai apsaugoti. Šis apsaugas juda į viršų, kai įrankis pjauna medieną. Po pjovimo grandinės apsaugas (1) grįžta į pradinę padėtį.
- Prieš pjūklo grandinei prisiliečiant prie medienos, ji turi judėti visu greičiu.
- Pjaudami nespauskite pjūklo grandinės per jėgą, o leiskite jai veikti.

- Genėjimo pjūklo juostą ištraukite iš nebaigto pjūvio tik besisukant pjūklo grandinei.
- Būkite atsargūs baigdami pjūvį. Kai genėjimo pjūklas išsilaisvina, staiga pasikeičia svorio jėga. Iškyla pavojus susižeisti kojas.

Pjūklo atatranka (žr. pav. H)

Niekada nenuimkite ir nekeiskite grandinės apsaugo!

Pjūklas yra su apsaugu nuo judančios pjūklo grandinės, atatrakai išvengti, kai pjūklo viršūnė netyčia spaudžiama į medieną.

Atatranka – tai staigus veikiančio genėjimo pjūklo atšokimas aukštyn ir atgal, kai pjovimo metu pjovimo juostos viršūnė prisiliečia prie pjaunamo daikto arba kuomet stringa grandinė.

Dėl atatrankos genėjimo pjūklas tampa nekontroliuojamas ir gali sunkiai sužeisti juo dirbantį asmenį bei netoli stovinčius žmones.

Šoninius, įstrižinius ir išilginius pjūvius reikia atlikti ypač atsargiai, pavojingose situacijose atleiskite įjungimo-išjungimo jungiklį (5), kad išvengtumėte sužalojimų.

Norėdami išvengti pjūklo atatrankos:

- Genėjimo pjūklo juostą prie ruošinio glauskite kuo lygiau.
- Niekada nedirbkite su išsitempusia ar susidėvėjusia pjūklo grandine.
- Pakeiskite atšipusią pjūklo grandinę.
- Niekuomet nepjaukite aukščiau pečių juostos.
- Niekuomet nepjaukite pjovimo juostos viršūne.
- Genėjimo pjūklą visuomet tvirtai laikykite abiem rankomis.
- Visada naudokite Bosch aprobuotą atatranką slopinančią pjūklo grandinę.
- Kontroliuokite, ar grandinė tinkamai įtempta.

Medžių kamienų / malkų pjovimas (žr. I1 ir I2)

- Kamienams perpjauti naudokite pjovimo ožį, pastatytą ant lygaus ir tvirto pagrindo.
- Pjaukite tik medieną arba medinius daiktus. Pjaudami visada stenkitės neužkliudyti pjūklo akmenų, vinių ir t. t., nes jie gali būti išsviesti į viršų, pažeisti grandinę arba sunkiai sužaloti dirbantįjį ar netoliese esančius žmones.
- Prieš pjaudami kamienus visada įtvirtinkite.
- Visada pjaukite kamienus už atraminių vietų, kad kamienas neužstrigtų ir neužspaustų grandinės.
- Įsitikinkite, kad pjūklo grandinė niekada nesiliesų su žeme ir darbo vietos įrangos daiktais.
- Saugokitės kelmų, šakų, šakny ir t. t., nes galite suklypti.
- Nerekomenduojama pjauti didesnės medienos nei techniniuose duomenyse nurodytas pjovimo pajėgumas (130 mm).

Šakos ar medžio genėjimas (žr. pav. J)

- Genėjimas – tai šakų pjovimas nuo nukirsto medžio arba didelės šakos.

- Iš pradžių palikite didesnes, žemyn nukreiptas šakas, ant kurių remiasi medis.
- Mažesnes šakas nupjaukite vienu pjūviu.
- Būkite atsargūs pjaudami šakas ir (arba) šakeles, nes jos gali atšokti.
- Niekada nenaudokite genėjimo pjūklo ant kopėčių arba aukščiau pečių lygio.
- Pjovimo procesas optimizuojamas, kai pjovimo metu grandinės greitis išlieka pastovus.

Trikčių nustatymas

Jei sutrikę jūsų elektrinio įrankio veikimas, žemiau esančioje lentelėje rasite gedimų požymius, galimas priežastis bei gedimų šalinimo būdus. Jei žemiau nurodytomis priemonėmis gedimo nustatyti ir pašalinti nepavyksta, kreipkitės į remonto dirbtuves.

Dėmesio: prieš pradėdami ieškoti gedimo, elektrinį įrankį išjunkite ir išimkite akumuliatorių.

| Simptomas | Galima priežastis | Šalinimas |
|---|---|--|
| Genėjimo pjūklas neveikia | Išsikrovęs akumuliatorius | Įkraukite akumuliatorių, taip pat žr. „Įkrovimo patarimai“ |
| | Akumuliatorius netinkamai įstatytas | Patikrinkite, ar užfiksuotos abi fiksavimo pakopos |
| | Įsijungė variklio apsauginis įtaisas | Palaukite, kol variklis atvės |
| | Akumuliatorius per šaltas / per karštas | Palaukite, kol akumuliatorius įšils/atvės |
| Pjūklo grandinė nejuda | Per daug įtempta grandinė | Atlaisvinkite pjūklo grandinę, taip pat žr. „Pjūklo grandinės montavimas ir įtempimas“. |
| | Išsikrovęs akumuliatorius | Įkraukite akumuliatorių, taip pat žr. „Įkrovimo patarimai“ |
| | Pažeistas elektrinis įrankis | Kreipkitės į įgaliotą Bosch klientų aptarnavimo skyrių |
| | Sritis po SDS dangčiu užsikimšusi | Žr. „Techninė priežiūra ir valymas“ |
| Nėra alyvos ant pjūklo grandinės | | Pjūklo grandinę papildomai įtempkite (taip pat žr. „Pjūklo grandinės montavimas ir įtempimas“) ir sutepinkite alyva (žr. taip pat „Pjūklo grandinės tepimas“). |
| | | |
| Genėjimo pjūklas veikia su pertrūkiais | Vidinis atsilaisvinęs kontaktas | Kreipkitės į įgaliotą Bosch klientų aptarnavimo skyrių |
| | Sugedęs įjungimo-išjungimo jungiklis (5) | Kreipkitės į įgaliotą Bosch klientų aptarnavimo skyrių |
| Sausa pjūklo grandinė | Nėra alyvos ant pjūklo grandinės | Pjūklo grandinę sutepinkite alyva; žr. taip pat „Tepimas“. |
| Pjūklo grandinė/pjovimo juosta pernelyg įkaitusi | Nėra alyvos ant pjūklo grandinės | Pjūklo grandinę sutepinkite alyva; žr. taip pat „Tepimas“. |
| | Per daug įtempta grandinė | Atlaisvinkite pjūklo grandinę, taip pat žr. „Pjūklo grandinės montavimas ir įtempimas“. |
| | Pjūklo grandinė atšipusi | Pjūklo grandinę pakeiskite |
| Genėjimo pjūklas plėšo medieną, vibruoja arba blogai pjauna | Per mažai įtempta grandinė | Atlaisvinkite pjūklo grandinę, taip pat žr. „Pjūklo grandinės montavimas ir įtempimas“. |
| | Pjūklo grandinė atšipusi | Pjūklo grandinę pakeiskite |
| | Pjūklo grandinė susidėvėjusi | Pjūklo grandinę pakeiskite |
| | Pjovimo dantys nukreipti ne į tą pusę | Tinkamai sumontuokite pjūklo grandinę |
| Labai stipri vibracija ir didelis triukšmas | Pažeistas elektrinis įrankis | Kreipkitės į įgaliotą Bosch klientų aptarnavimo skyrių |
| Per mažą pjovimo trukmę su viena akumuliatoriaus įkrova | Per didelė trintis dėl nepakankamo tepimo | Pjūklo grandinę sutepinkite alyva; žr. taip pat „Tepimas“. |
| | Nešvari pjūklo grandinė | Išvalykite pjūklo grandinę |
| | Netinkama pjovimo technologija | žr. „Darbas su genėjimo pjūklu“ |

| Simptomas | Galima priežastis | Šalinimas |
|----------------------------|---|--|
| | Akumulatorius nevisiškai įkrautas | Įkraukite akumuliatorių, taip pat žr. „Įkrovimo patarimai“ |
| | Akumulatoriaus temperatūra už leidžiamosios temperatūros ribų | Palaukite, kol akumulatorius šils iki patalpos temperatūros (leidžiamos akumulatoriaus temperatūros ribos 0–45 °C) |
| Lėtai juda pjūklo grandinė | Išsikrovęs akumulatorius | Įkraukite akumuliatorių, taip pat žr. „Įkrovimo patarimai“ |
| | Akumulatoriaus temperatūra už leidžiamosios temperatūros ribų | Palaukite, kol akumulatorius šils iki patalpos temperatūros (leidžiamos akumulatoriaus temperatūros ribos 0–45 °C) |

Priežiūra ir servisas

Techninė priežiūra ir valymas

- **Prieš pradėdami bet kokius sodo priežiūros įrankio tvarkymo darbus (pvz., techninės priežiūros, įrankio keitimo ar kt.), o taip pat norėdami transportuoti ar padėti sandėliuoti, iš sodo priežiūros įrankio išimkite akumuliatorių.** Netyčia įjungus įjungimo-išjungimo jungiklį išskyla susižalojimo pavojus.

Nuoroda: kad prietaisą ilgai ir patikimai naudotumėte, reguliariai atlikite žemiau nurodytus techninės priežiūros darbus. Kad galėtumėte gerai ir saugiai dirbti, pasirūpinkite, kad elektrinis įrankis ir ventiliacinės angos būtų švarūs. Reguliariai tikrinkite genėjimo pjūklą, ar nėra akivaizdžių defektų, pvz., ar neatsilaisvinusi ir nepažeista pjūklo grandinė, ar nesusidėvėjusios ir nepažeistos dalys.

Patikrinkite, ar nepažeisti ir tinkamai uždėti gaubtai ir apsauginiai įtaisai. Prieš pradėdami naudoti atlikite būtinus techninės priežiūros ir remonto darbus.

Baigus darbą/sandėliavimas

Uždėkite grandinės gaubtą **(13)** ant pjovimo juostos **(15)**, kai nenaudojate genėjimo pjūklo, kad išvengtumėte sužalojimų. Pjūklo grandinė **(14)** gali atšipti dėl nepageidaujamų smūgių arba braižymų.

Prieš padėdami gaminį ilgiam laikui, išvalykite pjūklo grandinę **(14)** ir pjovimo juostą **(15)**, kad išvengtumėte dalių užstrigimo.

Plastikinį genėjimo pjūklo korpusą valykite švelniu šepetėliu ir švaria šluoste. Nenaudokite vandens, tirpiklių ir poliravimo priemonių. Nuvalykite susikaupusius nešvarumus, ypač nuo variklio ventiliacinių angų. Nenaudokite didžiaslėgio valymo prietaiso genėjimo pjūklui valyti.

Nuimkite gaubtą **(11)**, pjovimo juostą **(15)** ir pjūklo grandinę **(14)** bei valydami juos šepetėliu pašalinkite likučius.

Šepetėliu kruopščiai nuvalykite po gaubtu **(11)**, ant grandinės krumpliarčio **(24)** ir pjovimo juostos jungties susikaupusius nešvarumus.

Jei genėjimo pjūklo nenaudosite ilgesnį laiką, nuvalykite pjūklo grandinę **(14)** ir pjovimo juostą **(15)**. Genėjimo pjūklą visada laikykite uždėje grandinės gaubtą **(13)** saugioje, sausoje, vaikams nepasiekiamoje vietoje.

Ant genėjimo pjūklo nedėkite jokių daiktų.

Genėjimo pjūklą laikykite ir naudokite toliau nuo didelių šilumos šaltinių.

Genėjimo pjūklą laikykite saugioje, sausoje, vaikams neprieinamoje vietoje.

Nedarykite jokių elektrinio įrankio pakeitimų. Neleistinai pakeistas elektrinis įrankis gali būti mažiau saugus, skleisti didesnę triukšmą ir vibraciją.

Pjūklo grandinės keitimas ir galandimas

- Pjūklo grandinė dėl ilgo naudojimo arba sąlyčio su kitokiais daiktais nei medis gali atšipti.
- Optimaliam našumui ir saugumui užtikrinti reikalinga aštri pjūklo grandinė.
- Niekada negaląskite patys pjūklo grandinės, nebent turite tokios patirties.
- Pjūklo grandinę pakeiskite Bosch reikmenų pjūklo grandinė arba paveskite specialistui pagaląsti pjūklo grandinę.

Klientų aptarnavimo skyrius ir konsultavimo tarnyba

Klientų aptarnavimo skyriuje gausite atsakymus į klausimus, susijusius su jūsų gaminio remontu, technine priežiūra bei atsarginėmis dalimis. Detaliau brėžinius ir informacijos apie atsargines dalis rasite interneto puslapyje:

www.bosch-pt.com

Bosch konsultavimo tarnybos specialistai mielai pakonsultuos Jus apie gaminius ir jų papildomą įrangą.

Ieškant informacijos ir užsakant atsargines dalis prašome būtinai nurodyti dešimtženklį gaminio numerį, esantį firminėje lentelėje.

Lietuva

Bosch įrankių servisas
 Informacijos tarnyba: (037) 713350
 Įrankių remontas: (037) 713352
 Faksas: (037) 713354
 El. paštas: service-pt@lv.bosch.com

Kitus techninės priežiūros skyriaus adresus rasite čia:

www.bosch-pt.com/serviceaddresses

Transportavimas

Rekomenduojamų ličio jonų akumuliatorių gabenimui taikomos pavojingų krovinių gabenimą reglamentuojančių įstaty-

mų nuostatos. Naudotojui akumulatorius gabenti keliais leidžiama be jokių apribojimų.

Jei siunčiant pasitelkiami tretieji asmenys (pvz., oro transportas, ekspedijavimo įmonė), būtina atsižvelgti į pakuotei ir ženklinimui taikomus ypatingus reikalavimus. Būtina, kad rengiant siuntą dalyvautų pavojingų krovinių gabenimo specialistas.

Siųskite tik tokius akumulatorius, kurių nepažeistas korpusas. Apklijuokite kontaktus ir supakuokite akumuliatorių taip, kad jis pakuotėje nejudėtų. Taip pat laikykitės ir esamų papildomų nacionalinių taisyklių.

Šalinimas



Gaminiai, akumulatoriai, papildoma įranga ir pakuotės turi būti ekologiškai utilizuojami.



Gaminių, akumuliatorių / baterijų nemeskite į buitinių atliekų konteinerius!

Tik ES šalims:

Pagal Europos direktyvą 2012/19/ES, naudoti nebetinkami gaminiai ir, pagal Europos direktyvą 2006/66/EB, pažeisti ir išiekvoti akumulatoriai / baterijos turi būti surenkami atskirai ir perdirbami aplinkai nekenksmingu būdu.

Netinkamai pašalintos elektros ir elektroninės įrangos atliekos dėl galimų pavojingų medžiagų gali turėti žalingą poveikį aplinkai ir žmonių sveikatai.

Akumulatoriai ir baterijos:

Ličio jonų:

prašome laikytis transportavimo skyriuje pateiktų nuorodų (žr. „Transportavimas“, Puslapis 307).

عربي

ملاحظات الأمان

شرح صور الرموز

اقرأ تعليمات التشغيل هذه.



ملاحظة خطر عامة.



لا تستخدم الجهاز في حال سقوط المطر.



امسك منشار الأغصان دائما بكلتي اليدين.



انتبه للصدمة الارتدادية لمنشار الأغصان وتجنب النشر برأس السيف.



ابتعد يدك عن الجنزير المتحرك.



ارتدِ واقياً للعيون والأذان.



ارتدِ قفازات أمان.



تحذير: قم بفصل المرحم قبل القيام بأعمال الصيانة.



الإرشادات العامة للأمان بالعدد الكهربائية

⚠ تحذير

اطلع على كافة تحذيرات الأمان والتعليمات والصور والمواصفات المرفقة بالعدد الكهربائية. عدم اتباع التعليمات الواردة أدناه قد يؤدي إلى حدوث صدمة كهربائية، إلى نشوب حريق و/أو الإصابة بجروح خطيرة.

احتفظ بجميع الملاحظات التحذيرية والتعليمات للمستقبل.

يقصد بمصطلح «العدد الكهربائية» المستخدم في الملاحظات التحذيرية، العدد الكهربائية الموصولة بالشبكة الكهربائية (بواسطة كابل الشبكة الكهربائية) وأيضاً العدد الكهربائية المزودة بمركم (دون كابل الشبكة الكهربائية).

الأمان بمكان الشغل

- حافظ على نظافة مكان شغلك وإضاءةه بشكل جيد. الفوضى في مكان الشغل ونطاقات العمل غير المضاءة قد تؤدي إلى وقوع الحوادث.
- لا تشتغل بالعدد الكهربائية في نطاق معرض لخطر الانفجار مثل الأماكن التي تتوفر فيه السوائل أو الغازات أو الأغبرة القابلة للاشتعال. العدد الكهربائية تولد شرراً قد يتطاير، فيشعل الأغبرة والأبخرة.
- حافظ على بقاء الأطفال وغيرهم من الأشخاص بعيداً عندما تستعمل العدد الكهربائية. تشتت الانتباه قد يتسبب في فقدان السيطرة على الجهاز.

الأمان الكهربائي

- يجب أن يتلائم قابس العدد الكهربائية مع المقبس. لا يجوز تغيير القابس بأي حال من الأحوال. لا تستعمل القوابس المهيأة مع العدد الكهربائية المؤرصة (ذات طرف أرضي). تخفص القوابس التي لم يتم تغييرها والمقابس الملائمة من خطر الصدمات الكهربائية.
- تجنب ملامسة جسمك للأسطح المؤرصة كالأنابيب والمبردات والمواقد أو التلجيات. يزداد خطر الصدمات الكهربائية عندما يكون جسمك مؤرض أو موصل بالأرضي.
- أبعد العدد الكهربائية عن الأمطار أو الرطوبة. يزداد خطر الصدمات الكهربائية إن تسرب الماء إلى داخل العدد الكهربائية.
- لا تسئ استعمال الكابل. لا تستخدم الكابل في حمل العدد الكهربائية أو سحبها أو سحب القابس من المقبس. احرص على إبعاد الكابل عن الحرارة والزيت والحواف الحادة أو الأجزاء المتحركة. تزيد الكابلات التالفة أو المتشابكة من خطر الصدمات الكهربائية.
- عند استخدام العدد الكهربائية خارج المنزل اقتصر على استخدام كابلات التمديد الصالحة للاستعمال الخارجي. يقلل استعمال كابل تمديد مخصص للاستعمال الخارجي من خطر الصدمات الكهربائية.
- إن لم يكن بالإمكان تجنب تشغيل العدد الكهربائية في الأجواء الرطبة، فاستخدم مفتاح للوقاية من التيار المتخلف. إن استخدام مفتاح للوقاية من التيار المتخلف يقلل خطر الصدمات الكهربائية.

أمان الأشخاص

- كن يقظاً وانتبه إلى ما تفعله واستخدم العدد الكهربائية بتعقل. لا تستخدم عدة كهربائية عندما تكون متعباً أو عندما تكون تحت تأثير المخدرات أو الكحول أو الأدوية. عدم الانتباه للحظة واحدة عند استخدام العدد الكهربائية قد يؤدي إلى إصابات خطيرة.
- قم لارتداء تجهيزات الحماية الشخصية. وارتد دائماً نظارات واقية. يحد ارتداء تجهيزات الحماية الشخصية، كقناع الوقاية من الغبار وأحذية الأمان الواقية من الانزلاق والوذ أو واقية الأذنين، حسب ظروف استعمال العدد الكهربائية، من خطر الإصابة بجروح.

- مصدرها العدد الكهربائي التي تتم صيانتها بشكل رديء.
- احرص على إبقاء عدد القطع نظيفة وحادة. إن عدد القطع ذات حواف القطع الحادة التي تم صيانتها بعناية تتكلم بشكل أقل ويمكن توجيهها بشكل أيسر.
- استخدم العدد الكهربائي والتوابع وريش الشغل إلخ. وفقا لهذه التعليمات. تراعى أثناء ذلك ظروف الشغل والعمل المراد تنفيذه. استخدام العدد الكهربائي لغير الأشغال المخصصة لأجلها قد يؤدي إلى حدوث الحالات الخطيرة.
- احرص على إبقاء المقابض وأسطح المسك جافة ونظيفة وخالية من الزيوت والشحوم. المقابض وأسطح المسك الزلقة لا تتبع التشغيل والتحكم الآمن في العدة في المواقف غير المتوقعة.
- حسن معاملة واستخدام العدد المزودة بمركم اشمن المراكم فقط في أجهزة الشمن التي يُنصح باستخدامها من طرف المنتج. قد يتسبب جهاز الشمن المخصصة لنوع معين من المراكم في خطر الحريق إن تم استخدامه مع نوع آخر من المراكم.
- استخدم العدد الكهربائي فقط مع المراكم المصممة لهذا الغرض. قد يؤدي استخدام المراكم الأخرى إلى إصابات وإلى خطر نشوب الحرائق.
- حافظ على إبعاد المركم الذي لا يتم استعماله عن مشاك الورق وقطع النقود المعدنية والمفاتيح والمسامير واللوابب أو غيرها من الأغراض المعدنية الصغيرة التي قد تقوم بتوصيل الملامسين ببعضها البعض. قد يؤدي تقصير الدارة الكهربائية بين ملامسي المركم إلى الاحتراق أو إلى اندلاع النار.
- قد يتسرب السائل من المركم في حالة سوء الاستعمال. تجنب ملامسته. اشطفه بالماء في حال ملامسته بشكل غير مقصود. إن وصل السائل إلى العينين، فراجع الطبيب إضافة إلى ذلك. قد يؤدي سائل المركم المتسرب إلى تهيج البشرة أو إلى الاحتراق.
- لا تستخدم عدة أو مركم تعرضا لأضرار أو للتعديل. البطاريات المتعرضة لأضرار أو لتعديلات قد ينتج عنها أشياء لا يمكن التنبؤ بها، قد تسبب نشوب حريق أو حدوث انفجار أو إصابات.
- لا تعرض المركم أو العدة للهب أو لدرجة حرارة زائدة. التعرض للهب أو لدرجة حرارة أعلى من 130 °م قد يتسبب في انفجار.
- اتبع تعليمات الشمن ولا تقم بشمن المركم أو العدة خارج نطاق درجة الحرارة المحدد في التعليمات. الشمن بشكل غير صحيح أو في درجات حرارة خارج النطاق المحدد قد يعرض المركم لأضرار ويزيد من مخاطر الحريق.
- الخدمة
- احرص على إصلاح عدتك الكهربائية فقط بواسطة العمال المتخصصين وباستعمال قطع الغيار الأصلية فقط. يضمن ذلك المحافظة على أمان الجهاز.

- تجنب التشغيل بشكل غير مقصود. تأكد من كون العدة الكهربائية مطفأة قبل توصيلها بالتيار الكهربائي و/أو بالمركم، وقبل رفعها أو حملها. إن كنت تضع إصبعك على المفتاح أثناء حمل العدة الكهربائية أو إن وصلت الجهاز بالشبكة الكهربائية بينما لمفتاح على وضع التشغيل، قد يؤدي إلى وقوع الحوادث.
- انزع أداة الضبط أو مفتاح الربط قبل تشغيل العدة الكهربائية. قد تؤدي الأداة أو المفتاح المتواجد في جزء دوار من الجهاز إلى الإصابة بجروح.
- تجنب أوضاع الجسم غير الطبيعية. قف بأمان وحافظ على توازنك دائما. سيسمح لك ذلك بالتحكم في الجهاز بشكل أفضل في المواقف الغير متوقعة.
- قم بارتداء ثياب مناسبة. لا ترتد الثياب الفضفاضة أو الحللى. احرص على إبقاء الشعر والملابس بعيدا عن الأجزاء المتحركة. قد تتشابك الثياب الفضفاضة والحلى والشعر الطويل بالأجزاء المتحركة.
- إن جاز تركيب تجهيزات شفط وتجميع الغبار، فتأكد من أنها موصولة وبأنه يتم استخدامها بشكل سليم. قد يقلل استخدام تجهيزات لشفط الغبار من المخاطر الناتجة عن الغبار.
- لا تستخدم العدة الكهربائية بلا مبالاة وتتجاهل قواعد الأمان الخاصة بها نتيجة لتعودك على استخدام العدة الكهربائية وكثرة استخدامها. فقد يتسبب الاستخدام دون حرص في حدوث إصابة بالغة تحدث في أجزاء من الثانية.
- حسن معاملة واستخدام العدد الكهربائي
- لا تفرط بتحميل الجهاز. استخدم لتنفيذ أشغالك العدة الكهربائية المخصصة لذلك. إنك تعمل بشكل أفضل وأكثر أمانا بواسطة العدة الكهربائية الملائمة في مجال الأداء المذكور.
- لا تستخدم العدة الكهربائية إن كان مفتاح تشغيلها تالف. العدة الكهربائية التي لم يعد من الممكن التحكم بها عن طريق مفتاح التشغيل والإطفاء تعتبر خطيرة ويجب أن يتم إصلاحها.
- اسحب القابس من المقبس و/أو اخلع المركم، إذا كان قابلا للخلع، قبل ضبط الجهاز وقبل استبدال الملحقات أو قبل تخزين الجهاز. تمنع هذه الإجراءات وقائية تشغيل العدة الكهربائية بشكل غير مقصود.
- احتفظ بالعدد الكهربائي التي لا يتم استخدامها بعيدا عن متناول الأطفال. لا تسمح باستخدام العدة الكهربائية لمن لا خبرة له بها أو لمن لم يقرأ تلك التعليمات. العدد الكهربائي خطيرة إن تم استخدامها من قبل أشخاص دون خبرة.
- اعتن بالعدة الكهربائية والملحقات بشكل جيد. تأكد أن أجزاء الجهاز المتحركة مركبة بشكل سليم وغير مستعصبة عن المركبة، وتفحص ما إن كانت هناك أجزاء مكسورة أو في حالة تؤثر على سلامة أداء العدة الكهربائية. ينبغي إصلاح هذه الأجزاء التالفة قبل إعادة تشغيل الجهاز. الكثير من الحوادث

◀ **انشر الخشب فقط. لا تستخدم منشار الأغصان للأعمال التي لم يخصص لأجلها. مثال: لا تستخدم منشار الأغصان لنشر المعادن أو اللدائن أو الجدران أو مواد البناء غير المصنوعة من الخشب.** إن استخدام منشار الأغصان للأعمال التي لم يخصص لأجلها قد يؤدي إلى حصول الحلات الفطيرة.

◀ **منشار الأغصان هذا غير مخصص لقطع الأشجار.** استخدام منشار الأغصان لأعمال غير تلك التي خصص لأجلها قد يؤدي إلى إصابة المستخدم أو الأشخاص الموجودين بالقرب منه بالجروح الشديدة.

◀ **راع جميع التعليمات عند إزالة المواد المستعبية أو عند تخزين منشار الأغصان أو عند صيانته.** تأكد من إطفاء المفتاح ومن إزالة المركب من الجهاز.

◀ **أسباب الصدمات الارتدادية وكيفية تجنبها:**
- قد تتشكل صدمة ارتدادية عندما يلامس رأس سكة التوجيه غرض ما أو عندما يلتوي الخشب وينزلق جنزير المنشار في مسار القص.
- إن التلامس مع رأس السكة قد يؤدي في بعض الحالات إلى رد فعل غير متوقع وموجه نمو الخلفي، يُضرب به رأس سكة التوجيه نحو الأعلى باتجاه المستخدم.

- إن تشابك جنزير المنشار بالمقاة العلوية لسكة التوجيه قد يدفع السكة بسرعة إلى اتجاه المستخدم.

- إن كل من ردود الفعل هذه قد تؤدي إلى فقدان التحكم بالمنشار الجنزيري وربما إلى الإصابة بجروح شديدة. لا تعتمد فقط على تجهيزات الأمان المركبة بمنشار الأغصان. باعتبارك مستخدم لمنشار أغصان عليك اتخاذ تدابير مختلفة يمكنك من العمل دون التعرض للحوادث والإصابة بالجروح. إن الصدمة الارتدادية هي نتيجة لاستخدام منشار الأغصان بشكل خاطئ أو غير صحيح. ويمكن تجنبها من خلال إجراءات الاحتياط الملائمة اللاحقة الذكر:

◀ **اقبض على المنشار بواسطة يديك الأثنتين بإحكام، بحيث يحيط الإبهام والسبابة بمقابض منشار الأغصان. ثبت ذراعيك وجسمك على وضع يسمح لك بصد قوي الصدمات الارتدادية.** يستطيع المستخدم أن يتحكم بالصدمات الارتدادية عند اتفاد الإجراءات المناسبة. لا تترك منشار الأغصان أبداً.

◀ **تجنب أوضاع الجسم الغير طبيعية ولا تنشر فوق مستوى الكتف.** إنك تتجنب بذلك ملامسة رأس السكة بشكل غير مقصود كما يسمع ذلك بالتحكم بمنشار الأغصان في الحالات الغير متوقعة.

◀ **استخدم دائما السكك الاحتياطية وجنازير المنشار التي خصصها المنتج.** إن السكك الاحتياطية وجنازير المنشار الفاطنة قد تؤدي إلى قطع الجنزير أو إلى تشكل الصدمات الارتدادية.

◀ **تقيد بتعليمات المنتج بصد شد وصيانة جنزير المنشار.** إن محددات العمق الشديدة الانخفاض تزيد احتمال الصدمات الارتدادية.

ملاحظات الأمان الإضافية

◀ **لم يخصص هذا الجهاز للاستعمال من قبل الأشخاص (بما فيهم الأطفال) ذوي المقدرات**

◀ **لا تقم بإجراء أعمال خدمة على المراكم التالفة.** أعمال الخدمة على المراكم يجب أن تقوم بها الجهة الصانعة فقط أو مقدم الخدمة المعتمد.

ملاحظات الأمان لمنشائر الأغصان

◀ **أبعد جميع أعضاء الجسم عن جنزير المنشار أثناء دوران منشار الأغصان.** تأكد بأن جنزير المنشار لا يلمس أي شيء قبل إدارة منشار الأغصان. إن لحظة عدم انتباه واحدة فقط أثناء العمل بواسطة منشار الأغصان قد تؤدي إلى التقاط جنزير المنشار للثياب أو لأجزاء من الجسم.

◀ **العدة مخصصة للاستعمال بواسطة اليدين.** امسك بمنشار الأغصان دائماً من المقبض الخلفي بواسطة يد واحدة ومن المقبض اليدوي الإضافي بواسطة اليد الأخرى. (راجع الصورة F)

◀ **امسك بمنشار الأغصان من قبل سطوح القبض المعزولة فقط، لأن جنزير المنشار قد تلامس الخطوط الكهربائية المخفية.** إن تلامس جنزير المنشار مع الخطوط التي يسري بها جهد كهربائي قد يكهرب الأجزاء المعدنية بالجهاز ليؤدي إلى صدمة كهربائية.

◀ **ارتد واقياً للعيون. ينصح بارتداء عتاد وقاية إضافي للذنين والراس واليدين والساقين والقدمين.** إن ثياب الوقاية الملائمة تخفض مخاطر الإصابة بمواد النشارة المتطايرة والمقدوفة ولامسة جنزير المنشار بشكل غير مقصود.

◀ **لا تقم بالأعمال بواسطة منشار الأغصان عندما تتواجد على شجرة أو سلم أو سقف أو دعامة غير ثابتة.** قد يؤدي العمل بمنشار الأغصان بهذه الطريقة إلى الإصابة بالجروح الشديدة.

◀ **احرص دائما على الوقوف بثبات واستخدم منشار الأغصان فقط إن كنت تقف على أرضية ثابتة وأمنة ومستوية.** قد تؤدي الأرضيات الزلقة أو نطاقات الوقوف غير الثابتة إلى فقدان التوازن أو فقدان التحكم بمنشار الأغصان.

◀ **ينبغي أن تحسب حساب ارتداد الغصن الذي تقصه إن كان في حالة التواء.** عندما يتم إطلاق التواء الألياف الخشبية، فقد يصيب الغصن المتلوي المستخدم و/أو قد يؤدي إلى فقدان التحكم بمنشار الأغصان.

◀ **احترس بشكل خاص عند قص الأحراش والغرس.** إن المادة الرقيقة قد تتشارك في جنزير النشر لتصيبك أنت أو لتؤدي إلى فقدانك للتوازن.

◀ **احمل منشار الأغصان من المقبض الخلفي وهو في وضع الإطفاء، مع إبعاد جنزير المنشار عن جسك. ركب غطاء جنزير المنشار دائما عند نقل أو خزن منشار الأغصان.** إن التعامل الحذر مع منشار الأغصان يقلل من احتمال ملامسة جنزير المنشار الدوار بشكل غير مقصود.

◀ **اتباع تعليمات التشحيم ودرجة شد الجنزير واستبدال السيف والجنزير.** إن الجنزير المشدود أو المشحوم بشكل غير سليم قد ينقطع أو قد يزيد من مخاطر الصدمات الارتدادية.

- ◀ لا تقوم بتقصير الدارة الكهربائية بالمركم. يتشكل خطر الانفجار.
- ◀ احم المركم من الرطوبة والماء.
- ◀ خزن جهاز الحديقة والمركم فقط في الحرارة بين 20- درجة مئوية و50 درجة مئوية. مثلاً لا تترك المركم في السيارة في الصيف.
- ◀ نظف شقوق التهوية بالمركم من فترة لأخرى بواسطة فرشاة طرية ونظيفة وجافة.

الرموز

قد تكون الرموز التالية ذات أهمية من أجل قراءة وفهم تعليمات التشغيل. يرجى حفظ الرموز ومعناها. يساعدك تفسير الرموز بشكل صحيح على استعمال الجهاز بطريقة أفضل وأكثر أماناً.

| الرمز | المعنى |
|---|---|
|  | افحص المجال الذي تريد استخدام جهاز الحديقة فيه جيداً للتأكد من عدم وجود الحيوانات المتوحشة والمنزلية فيه. وجود احتمال جرح الحيوانات المتوحشة والمنزلية أثناء تشغيل الجهاز. افحص مجال استخدام الجهاز جيداً وقم بإزالة جميع الأحجار وعيدان الخشب والأسلاك والعظام والأجسام الغريبة. |
|  | ارتدِ واقياً للرأس في حالة وجود خطر سقوط الأغصان المتساقطة التي قد تؤدي إلى الإصابات. |
|  | حافظ على بقاء الأطفال وغيرهم من الأشخاص بعيداً عندما تستعمل الجهاز. قد تفقد السيطرة على الجهاز عند التلهي. |
|  | اتجاه الحركة |
|  | جهة رد الفعل |
|  | الوزن |
|  | التشغيل |
|  | الإطفاء |
|  | تصرف مسموح |
|  | عمل ممنوع |
|  | الصوت المسموع |
|  | التوابع/قطع الغيار |

الجسدية أو المسبية أو العقلية المحدودة أو القليلي الخبرة و/أو المعدومي المعرفة، إلا إذا تم مراقبتهم من قبل شخص مسؤول عن أمانهم أو إذا تم تزودهم بالمعلومات عن كيفية استخدام الجهاز من قبل هذا الشخص. ينبغي مراقبة الأطفال لضمان عدم لعبهم بالعدة الكهربائية.

- ◀ **احرص على تركيب جميع تجهيزات الأمان والمقابض عند استخدام الجهاز.** لا تناول أبداً أن تقوم بتشغيل جهاز لم يتم تركيبه بشكل كامل أو جهاز تم تعديله بطريقة غير مسموحة.
- ◀ راع دائماً أن يكون الجنزير في الوضع الصحيح. يمكن ان يؤدي الجنزير الموجود في الوضع غير الصحيح إلى انكسار الجنزير و/أو صدمة ارتدادية و/أو الإصابات.

◀ عند العمل بمنشار الأغصان ارتدِ دائماً بنظون عمل قوي طويل.

- ◀ **منشار الأغصان هذا غير مناسب للقطع من الأسفل إلى الأعلى.** إن استخدام منشار الأغصان للأعمال غير تلك التي يخصص لأجلها قد يؤدي إلى حصول الحالات الخطيرة.

ملاحظات الأمان وملاحظات لمعاملة المركم بشكل مثالي

- ◀ تأكد بأن الجهاز مطفأً قبل تركيب المركم. إن تركيب المركم بجهاز الحديقة قيد التشغيل قد يؤدي إلى حدوث الحوادث.
- ◀ استخدم فقط مراكم بوش المخصصة لجهاز الحديقة هذا. إن استخدام غيرها من المراكم قد يؤدي إلى الإصابات وإلى مخاطر الحرائق.
- ◀ لا تفتح المركم. يتشكل خطر تقصير الدائرة الكهربائية.

احم المركم من الحرارة، بما فيه أيضاً التعرض لأشعة الشمس باستمرار مثلاً ومن النار، والماء والرطوبة. قد يتشكل خطر الانفجار.

- ◀ عند عدم استخدام الجهاز، حافظ على إبعاد المركم الذي لا يتم استعماله عن مشابك الورق وقطع النقود المعدنية والمفاتيح والمسامير واللواكب أو غيرها من الأغراض المعدنية الصغيرة التي قد تتسبب في توصيل نقاط التلامس ببعضهما البعض. قد يؤدي تقصير الدائرة الكهربائية بين ملامسي المركم إلى حدوث حروق أو إلى اندلاع المريق.

- ◀ قد تتسرب الأبخرة عند تلف المركم واستخدامه بطريقة غير سليمة. أمن امداد المكان بالهواء النقي وراجع الطبيب في حال الإصابة. إن الأبخرة قد تهتج المجاري التنفسية.
- ◀ **اقتصر على استخدام المركم في منتجات الجهة الصانعة.** يتم حماية المركم من فرط التخميل الطويل بهذه الطريقة فقط دون غيرها.

◀ **يمكن أن يتعرض المركم لأضرار من خلال الأشياء المدببة مثل المسامير والمفكات أو من خلال تأثير القوى الخارجية.** وقد يؤدي هذا إلى تقصير الدائرة الكهربائية الداخلية واحترق المركم أو خروج الأدخنة منه أو انفجاره وتعرضه لسخونة مفرطة.

وصف المنتج والأداء



اقرأ جميع ملاحظات الأمان و التعليمات. إن التقصير عند تطبيق ملاحظات الأمان والتعليمات قد يؤدي إلى الصدمات الكهربائية واندلاع الحرائق و/أو الإصابة بجروح خطيرة.

انتبه للصور في الجزء الخلفي لتعليمات التشغيل هذه.

الاستعمال المخصص

الجهاز مخصص للاستخدام المنزلي لنشر الخشب مثل الأغصان والألواح والكتل الخشبية إلخ... بالقرب من الأرض.

يمكن القيام بالقطوع باتجاه ألياف الخشب أو عمودياً على اتجاهها.

لا تصلح هذه العدة الكهربائية لنشر مواد الشغل المعدنية والألواح الخشبية.

لا تصلح هذه العدة الكهربائية للنشر من الأسفل إلى الأعلى كما لا تصلح للقطوع الغاطسة ولقطع الشجيرات.

يجب مسك هذه العدة الكهربائية بواسطة كلتي اليدين عند استعمالها.

نطاق التوريد

أخرج الجهاز من الغلاف بحذر وافحص اكتمال توفر الأجزاء التالية:

- منشار الأغصان
- الغطاء

- جنزير المنشار

- سيف العدة

- غطاء الجنزير

- زيت جنزير المنشار (50 ملي لتر)

- تعليمات التشغيل

تشمل موديلات معينة مركم وجهاز شحن.

يرجى الاتصال بالتاجر إن كانت بعض القطع غير موجودة أو تالفة.

البيانات الفنية

| EasyChain 18V-15-7 | | منشار الأغصان |
|---------------------------------|------|---|
| 3 600 HB8 9.. | | رقم الصنف |
| 6.95 | م/ثا | سرعة الجنزير بالدوران اللاحملي |
| 150 | ملم | طول سيف العدة |
| 130 | ملم | قدرة المنشار |
| ● | | شد الجنزير بدون أدوات (SDS) |
| 80BX -"325 | | طرز جنزير المنشار |
| 1,1 (0,043") | ملم | نخن حلقة الدفع |
| | | الوزن حسب ^a EPTA-Procedure 01:2014 |
| 1,3 | كغ | - دون مركم |
| 6,0) 2,0 - (1,5 | كغ | - مع المركم |
| أمبير/ساعة) | | |
| راجع رقم التسلسل (لافتة الطراز) | | رقم التسلسل |
| على الجهاز | | |

الأجزاء المصورة

يشير ترقيم الأجزاء المصورة إلى الصورة المعروضة للعدة الكهربائية في صفحة الرسوم.

(1) واقية الجنزير

(2) عجلة الشد

(3) المقبض اليدوي الإضافي

(4) قفل تشغيل مفتاح التشغيل/الإطفاء

(5) مفتاح التشغيل/الإطفاء

(6) المقبض اليدوي الخلفي

(7) مثبت المركم

(8) مؤشر مستوى شحن المركم

(9) واقية اليد

(10) مقذف النشارة

(11) الغطاء

(12) زر الشد

(14) جنزير المنشار

(13) غطاء الجنزير

(15) سيف العدة

(16) مركم^a

(17) جهاز الشحن^a

(18) رقم التسلسل

(19) رمز اتجاه السير واتجاه القص

(20) المغناطيس

(21) مسمار التثبيت

(22) زعنفة دليلية للسيف

(23) مسمار شد الجنزير

(24) عجلة الجنزير المستننة

(25) زر فك إقفال المركم

^a إن التوابع الموصوفة أو الموجودة في الرسم ليست محتواة في إطار التوريد الاعتيادي.

| | | |
|---------------------------------|------------|--|
| 35+ ...0 | درجة مئوية | درجة الحرارة المحيطة الموصى بها عند الشحن |
| 50+ ...20- | درجة مئوية | درجة حرارة المحيط المسموح بها أثناء التخزين |
| 40+ ...0 | درجة مئوية | درجة الحرارة المحيط المسموح بها أثناء التشغيل ^(B) |
| PBA 18V...W- | | طراز المركم |
| 1,5 أمبير/ساعة، 2,0 أمبير/ساعة، | | |
| 2,5 أمبير/ساعة، 4,0 أمبير/ساعة، | | |
| 6,0 أمبير/ساعة | | |

يتم كشف حالة شحن المركم بشكل آلي من خلال إجراءات الشحن الذكية، ليتم شحنه بتيار الشحن الملائم اعتماداً على درجة حرارة وجهد المركم. يؤدي ذلك إلى صيانة المركم، فيبقى مشحوناً بشكل كامل دائماً عند الاحتفاظ به في جهاز الشحن.

تركيب وشحن جزير المنشار (راجع الصور B1 - B7)

- ◀ لا تستخدم عدة للقيام بالتركيب.
- ◀ افحص بانتظام قوة شد الجزير أثناء العمل. يمكن أن يؤدي استخدام منشار الأغصان بجزير مركب أو مشدود بشكل خاطئ إلى كسر الجزير و/أو إلى صدمة ارتدادية و/أو إلى الإصابات.
- ◀ إذ ينبغي توقع ارتفاع جزير المنشار في البداية بالجزائير الجديدة بشكل خاص.
- ◀ لا تشد جزير المنشار إن كان قد سخن بشكل شديد، إذ أنه سوف يتقلص بعد أن يبرد، فيتركز على السيف بانشداد زائد.
- ◀ اقتصر على استخدام جزائير المنشار ذات سمك حلقات (عرض الحز) 1,1 مم.
- اركن منشار الأغصان على سطح مستو.
- تأكد من إتمام تدوير عجلة الشد (2) بأكملها بعكس اتجاه عقارب الساعة.
- ضع جزير المنشار (14) في الفتحة الموجودة على السيف (15). انتبه أثناء ذلك إلى اتجاه الدوران، للقيام بذلك فارق بين جزير المنشار ورمز اتجاه الدوران واتجاه القطع (19).
- ضع السيف (15) على مسمار التثبيت (21) وضع عناصر الجزير حول عجلة الجزير المسننة (24).
- افحص إن تم تركيب جميع القطع بشكل جيد وحافظ على إبقاء السيف مع جزير المنشار بهذا الوضع. استخدم المغناطيس (20) كدعم إضافي لتوجيه قضيب الجزير.
- أدر عجلة الشد (2) في اتجاه عقارب الساعة حتى يكون الجزير مشدوداً جزئياً.
- ضع الغطاء (11) SDS في مكانه وأدر زر التثبيت (12) في اتجاه عقارب الساعة حتى يتم تأمين ثبوت الغطاء جزئياً.
- أدر عجلة الشد (2) في اتجاه عقارب الساعة (+) حتى أن تصل إلى درجة الشد الصحيحة للجزير. يكون جزير المنشار (14) مشدوداً بالدرجة الصحيحة إذا أمكن رفعه بمقدار 2 إلى 3 مم تقريباً.
- بعد الوصول إلى درجة الشد الصحيحة، قم بإدارة زر الشد (12) باتجاه عقارب الساعة حتى يكون ثابتاً واقلب القوس على زر الشد (12) إلى الأسفل.

(A) حسب المركم المُستخدَم

(B) قدرة محدودة في درجات الحرارة > 0 °م

التركيب

تركيب وفك المركم (راجع الصورة D)

ملاحظة: يمكن أن يؤدي استخدام المراكم الغير مناسبة إلى عمل الجهاز بشكل غير صحيح أو إلى تلف الجهاز.
ركب المركم المشحون (16). احرص على دخول واستقرار المركم بصورة تامة.
لفك المركم (16) عن الجهاز، اضغط زر الفك (25) واسحب المركم من مكانه.

شحن المركم

◀ يُراعى جهد الشبكة الكهربائية! يجب أن يتطابق جهد منبع التيار مع المعلومات المذكورة على لافتة طراز جهاز الشحن. يمكن تشغيل أجهزة الشحن المحددة بـ 230 فولت بـ 220 فولت أيضاً.

لقد تم تجهيز المركم بمراقب حراري وهو يسمح بالشحن فقط ضمن مجال حراري يبلغ بين 0 درجة مئوية و 35 درجة مئوية. ويؤدي ذلك إلى مدة صلاحية عالية للمركم.

ملاحظة: يتم تسليم المركم وهو بحالة شحن جزئية. اشحن المركم في جهاز الشحن بشكل كامل قبل الاستعمال الأول لضمان قدرة المركم الكاملة.

يمكن شحن مركم أيونات الليثيوم في أي وقت دون الحد من فترة صلاحيته. إن قطع عملية الشحن لا يسبب الأضرار بالمركم.

لقد تم وقاية مركم أيونات الليثيوم من التفريغ العميق بواسطة "واقية الخلايا الالكترونية (ECP) Electronic Cell Protection". يتم إطفاء المركم بواسطة مفتاح وقائي عند تفريغ المركم: لن يعد يعمل جهاز الحديقة.

لا تتابع الضغط على مفتاح التشغيل والإطفاء بعد انطفاء الجهاز بشكل آلي. فقد يتعرض المركم لأضرار.

تُراعى الملاحظات بصدد التخلص من المركم.

عملية الشحن

تبدأ إجراءات الشحن فور وصل قابس جهاز الشحن بالمقبس وبعد ذلك وضع المركم (16) في جهاز الشحن.

العمل بواسطة منشار الأغصان

- ◀ اقرأ تعليمات التشغيل وملاحظات الأمان دائماً قبل الاستخدام.
- ◀ لا تشغيل الماكينة أبداً مع تجهيزات وقاية تالفة أو بدون تجهيزات الوقاية مثلاً واقية جنزير المنشار الدوار.
- ◀ افحص حالة منشار الأغصان والجنزير دائماً. هل تم تشحيم جنزير المنشار بالزيت؟ راجع الفقرة "تشحيم جنزير المنشار". استخدم منشار الأغصان فقط إذا كان في حالة سليمة تماماً. لا تقم بإجراء تغييرات على منشار الأغصان.
- ◀ افحص دائماً إذا ما كان منشار الأغصان مركباً بالشكل الصحيح، راجع الفقرة "تركيب جنزير المنشار وشده".
- ◀ افحص إذا ما كانت واقية الجنزير من جنزير المنشار الدوار في الوضع الصحيح. إذا كان وضع واقية الجنزير من جنزير المنشار الدوار بيس صحيحاً ولم ترجع إلى وضعها العادي، راجع خدمة زبائن شركة بوش.
- ◀ ارتد ملابس مناسبة ومعدات الوقاية الشخصية دائماً.
- ◀ ارتد نظارات واقية وواقياً للأذنان وقفازات واقية. إن الثياب الملائمة تخفض مخاطر الإصابة بواسطة مواد النشارة المتطايرة والمقدوفة وملامسة جنزير المنشار عن غير قصد.
- ◀ تأكد من ان يكون المحيط فارغاً من الموانع ومن عدم تصادف وجود الاشخاص في المحيط.
- ◀ استخدم منشار الأغصان دائماً على أرضية ثابتة ومستوية. استخدم منشار الأغصان دائماً في ظروف إضاءة جيدة.
- ◀ لا تستخدم منشار الأغصان أبداً على السلم أو فوق ارتفاع الكتف.
- ◀ لا تبعد كثيراً عن الجهاز ولا تعمل أبداً بالأيدي الممدودة.
- ◀ امسك بمنشار الأغصان دائماً بكلتي اليدين.
- ◀ احترس من الزيت على سطوح القبض وعلى القفازات.
- ◀ ارتد قناعاً واقياً من الغبار عند قص الخشب المعالج.
- ◀ تأكد من عدم وجود كابل كهربائي في منطقة عملية القص.

التصرفات العامة (راجع الصورة G)

- ينبغي ان يتدرب مستخدمو الجهاز لأول مرة على قطع الجذوع الموجودة على مسند خاص بالنشر.
- احفظ منشار الأغصان على جانب جسمك وبواسطة يدك المفضلة.
- تم تركيب واقية الجنزير المتمرك (1) من أجل حماية المقبض اليدوي الإضافي. تتحرك هذه الواقية إلى الأعلى بينما تقوم العُدّة بقطع الخشب. بعد عملية القطع ترجع واقية الجنزير (1) إلى وضعها الأصلي.

قضيبي الجنزير مثبت في الوضع المحدد. لا تواصل إدارة عجلة الشد (2).

- إذا كان الجنزير مشدوداً بشدة زائدة، اقلب القوس على زر الشد (12) إلى الأعلى وأدره قليلاً بعكس اتجاه عقارب الساعة. أدر عجلة الشد بالاتجاه (-) وأعد الخطوات الخاصة بعملية الشد.

تشحيم جنزير المنشار (راجع الصورة C)

لا يتم تشحيم جنزير المنشار أوتوماتيكياً بزيت الجنزير أثناء التشغيل.

افحص جنزير المنشار قبل كل استخدام ووزع الزيت باليد.

يؤدي تشغيل منشار الأغصان بدون زيت جنزير إلى الأضرار بمنشار الأغصان.

يعتمد طول عمر جنزير المنشار وقدرة القص على التشحيم المثالي.

ملاحظة: استخدم فقط مواد تشحيم الجنزير القابلة للتحلل البيولوجي السريع (حسب RAL-UZ48) من أجل تجنب تلف منشار الأغصان. لا تستخدم الزيت المعاد تصنيعه أو الزيت القديم أبداً. يؤدي استخدام الزيوت الغير معتمدة إلى إبطال الكفالة.

توزيع الزيت على جنزير المنشار:

- قم بإزالة المرمك قبل البدء بتشحيم الجنزير.
- ارتد القفازات دائماً عند توزيع الزيت على جنزير المنشار.
- ضع منشار الأغصان على سطح مناسب بحيث يكون اتجاه الغطاء (11) إلى الأعلى.
- وزع الزيت في المنطقة ما بين السيف وجنزير المنشار.
- أعد تركيب المرمك. قم بتشغيل منشار الأغصان لمدة قصيرة من أجل توزيع الزيت بالتساوي على سكة التوجيه وجنزير المنشار.

التشغيل

التشغيل/الإطفاء (راجع الصورة E)

التشغيل

قم بإزالة غطاء الجنزير (13) وركب المرمك المشحون. امسك بمنشار الأغصان دائماً، من المقبض الخلفي (6) بواسطة يد واحدة ومن المقبض اليدوي الإضافي (3) بواسطة اليد الأخرى.

اضغط قفل التشغيل (4) وتبعد ذلك اضغط مفتاح التشغيل والإطفاء (5).

ما ان يبدأ جنزير المنشار (14) بالمركة، اطلق قفل التشغيل (4).

الإطفاء

عندما تطلق مفتاح التشغيل والإطفاء (5) يتوقف جنزير المنشار (14) عن المركة.

إذا لم يتوقف جنزير المنشار (14) بعد إطلاق مفتاح التشغيل والإطفاء (5)، راجع خدمة زبائن شركة بوش.

قم بإزالة المرمك وركب غطاء الجنزير (13).

- استعمل دائما جنزير المنشار كابع للصدات الارتدادية مسموح به من شركة بوش.
- احرص على انشداد الجنزير بالشكل الصحيح.

قطع الجذوع/الحطب (راجع الصورتين 11 و 12)

- لنشر الجذوع، استخدم دائماً مسند نشر يتواجد على أرضية مستوية وثابتة.
- انشر فقط الخشب والأجزاء الخشبية. عند النشر، راع على عدم ملامسة الأحجار والمسامير إلخ... لأنها يمكن ان تتطاير أو تتلف الجنزير أو تؤدي إلى الإصابات الشديدة بالمستخدم أو الأشخاص الموجودين في منطقة النشر.
- ثبت الجذوع دائماً قبل النشر.
- اقطع الجذوع دائماً خارج نقاط التثبيت من أجل تجنب انحصار الجذع واستعصاء الجنزير.
- احترس الا يلامس جنزير المنشار اطلاقاً الأرض أو أجزاء معدات مكان العمل.
- احترس من قرمات الأشجار والأغصان والجذور بسبب خطر التعثر.
- من غير المنصوح به قطع الخشب الذي يزيد مقاسه عن مقاس القطع المذكور في البيانات التقنية (130 مم).

إزالة الأغصان من غصن أو شجرة (راجع الصورة J)

- يقصد بإزالة الأغصان عملية قص الأغصان عن الشجرة التي تم إسقاطها أو من غصن كبير.
- اترك الأغصان الكبيرة المتجهة نمو الأسفل والتي تسند الشجرة في البداية.
- قم بإزالة الأغصان الصغيرة بعملية قطع واحدة.
- كن حذراً عند قطع الأغصان/الفروع لأنها يمكن ان ترتد.
- لا تستخدم منشار الأغصان أبداً على السلم أو فوق ارتفاع الكتف.
- تحصل على عملية نشر مثالية إذا ظلت سرعة الجنزير ثابتة أثناء القطع.

- يجب أن يدور جنزير المنشار بالسرعة الكاملة قبل ملامسة الخشب.
- لا تضغط على جنزير المنشار بقوة أثناء النشر بل اترك الجنزير ليعمل بنفسه.
- أخرج منشار الأغصان بعيداً عن المقطع غير المكتمل عندما يكون جنزير المنشار ما زال يدور.
- احترس عند نهاية مقطع النشر. فور انتهاء منشار الأغصان من النشر تتغير قوة الوزن بشكل غير متوقع. يتشكل خطر إصابة الساقين والقدمين.

صدمة ارتدادية بالمنشار (راجع الصورة H)

لا تقم أبداً بإزالة واقية الجنزير أو بتغييرها!

- المنشار مجهز بواقية جنزير من جنزير المنشار الدوار من أجل تجنب صدمة ارتدادية إذا تم ضغط طرف المنشار عن طريق الخطأ على الخشب.
- يقصد بصدمة المنشار الارتدادية الارتداد الفجائي لمنشار الأغصان الدوار نحو الأعلى والخلف، والذي قد يحصل عند ملامسة رأس السيف للمادة المرغوب نشرها أو عند استعصاء الجنزير.
- عندما تحدث صدمة ارتدادية بالمنشار يتجاوب منشار الأغصان بطريقة غير قابلة للمسيان وقد يؤدي إلى حدوث الإصابات الشديدة لدى المستخدم أو لدى الأشخاص الواقفين بمجال النشر.
- يجب القيام بالقطع الجانبية والمائلة والطولية بحذر شديد، وعند حدوث موقف أو وضع خطر اطلق مفتاح التشغيل والإطفاء (5) لتجنب الإصابات. لكي تتجنب الصدمات الارتدادية بالمنشار:
- ركز منشار الأغصان بزواية مسطحة قدر الإمكان.
- لا تزاول العمل أبداً بجنزير المنشار إذا كان مرتخياً أو مستهلكاً جداً.
- استبدل جنزير المنشار الكليل.
- لا تقوم بالنشر أبداً فوق مستوى الكتف.
- لا تقوم بالنشر بواسطة رأس السيف أبداً.
- امسك بمنشار الأغصان دائماً بواسطة اليدين الاثنتين بإحكام.

البحث عن الأخطاء

إذا لم تعمل عندك الكهربائية بشكل صحيح، يطلعك الجدول التالي على الأخطاء والأسباب المحتملة وإجراءات العلاج. راجع ورشة الخدمة إن لم تتمكن من تحديد وإزالة المشكلة بهذا الشكل.

تنبيه: اطفئ العدة الكهربائية وفك المرمك قبل البدء بالبحث عن الأخطاء.

| الخطأ | السبب المحتمل | العلاج |
|------------------------|-----------------------------------|---|
| منشار الأغصان لا يعمل | المرمك فارغ | اشحن المرمك، راجع أيضاً الملاحظات بصد الشحن |
| | لم يتم تركيب المرمك بالشكل الصحيح | تأكد بأنه قد تم تعشيق درجتي الإقفال الاثنتين |
| | تم إطلاق واقية المحرك | اترك المحرك يبرد |
| | المرمك ساخن/بارد جداً | اسمح للمرمك بأن يبرد/يسخن |
| | انشداد الجنزير أكبر من المطلوب | خفف درجة شد جنزير المنشار، راجع أيضاً "تركيب جنزير المنشار وشده". |
| جنزير المنشار لا يتحرك | المرمك فارغ | اشحن المرمك، راجع أيضاً الملاحظات بصد الشحن |

| الخطأ | السبب المحتمل | العلاج |
|--|--|---|
| | العدة الكهربائية تالفة | اتصل بمركز خدمة وكالة شركة بوش |
| | المنطقة تحت غطاء الـ SDS مسدودة | راجع "الصيانة والتنظيف" |
| | لا يوجد زيت على جنزير المنشار | قم بإعادة شد جنزير المنشار (راجع كذلك "تركيب جنزير المنشار وشده") وقم بتزييته. |
| منشار الأغصان يعمل بشكل متقطع | ربط داخلي غير محكم | اتصل بمركز خدمة وكالة شركة بوش |
| | مفتاح التشغيل والإطفاء (5) تالف | اتصل بمركز خدمة وكالة شركة بوش |
| جنزير المنشار جاف | لا يوجد زيت على جنزير المنشار | قم بتزييت جنزير المنشار، راجع كذلك "التشحيم". |
| جنزير المنشار/سكة التوجيه ساخنين | لا يوجد زيت على جنزير المنشار | قم بتزييت جنزير المنشار، راجع كذلك "التشحيم". |
| | انشداد الجنزير أكبر من المطلوب | خفف درجة شد جنزير المنشار، راجع أيضاً "تركيب جنزير المنشار وشده" |
| | جنزير المنشار كلييل | استبدل جنزير المنشار |
| منشار الأغصان يقوم بالتنظيف والاهتزاز أو لا ينشر بشكل صحيح | انشداد الجنزير أدنى من المطلوب | خفف درجة شد جنزير المنشار، راجع أيضاً "تركيب جنزير المنشار وشده". |
| | جنزير المنشار كلييل | استبدل جنزير المنشار |
| | جنزير المنشار مستهلك | استبدل جنزير المنشار |
| | أسنان المنشار تدل إلى الاتجاه الخاطئ | ركب جنزير المنشار بالشكل الصحيح |
| اهتزازات/أصوات شديدة | العدة الكهربائية تالفة | اتصل بمركز خدمة وكالة شركة بوش |
| تعتبر مدة النشر بشحنة مركم واحدة قليلة | احتكاك زائد بسبب قلة التزليق | قم بتزييت جنزير المنشار، راجع كذلك "التشحيم". |
| | جنزير المنشار متسخ | نظف جنزير المنشار |
| | تقنية النشر سيئة | راجع "العمل بواسطة منشار الأغصان" |
| | المركم غير مشحون بشكل كامل | اشحن المركم، راجع أيضاً "ملاحظات بصد الشحن" |
| | المركم خارج مجال درجة الحرارة المسموحة | اترك المركم ليهدأ إلى درجة حرارة الغرفة (ضمن مجال درجة الحرارة المسموحة من 0 إلى 45 درجة مئوية) |
| جنزير المنشار يتحرك ببطء | المركم فارغ | اشحن المركم، راجع أيضاً الملاحظات بصد الشحن |
| | المركم خارج مجال درجة الحرارة المسموحة | اترك المركم ليهدأ إلى درجة حرارة الغرفة (ضمن مجال درجة الحرارة المسموحة من 0 إلى 45 درجة مئوية) |

افحص عما إن كانت الأغصنة وتجهيزات الوقاية سليمة وإن كان قد تم تركيبها بشكل صحيح. ينبغي أن تقوم بأعمال الصيانة والتصلب الضرورية إن وجدت، قبل الاستخدام.

بعد إجراءات العمل/الخنز

ضع غطاء الجنزير (13) على السيف (15) عند عدم استخدام منشار الأغصان من أجل تجنب الإصابات. يمكن أن يصعب جنزير المنشار (14) كليلاً بسبب الضربات أو الخدوش غير المرغوب فيها. نظف جنزير المنشار (14) والسيف (15) قبل تخزين الجهاز لمدة طويلة من أجل تجنب التصاق الأجزاء. نظف هيكل منشار الأغصان اللدائني المجسم بواسطة فرشاة طرية وقطعة قماش نظيفة. لا تستعمل الماء، أو المواد المحملة أو مواد الصقل. أزل جميع الأوساخ ولا سيما عن شقوق التهوية بالمركم.

الصيانة والخدمة

الصيانة والتنظيف

◀ فك المركم عن جهاز الحديقة قبل مزاوله أي نوع من الأعمال بالجهاز (مثلاً: الصيانة، استبدال العدد وإلخ.). ينشأ خطر الإصابة بجروح عند الضغط على مفتاح التشغيل والإيقاف بشكل غير مقصود.

ملاحظة: طبق أعمال الصيانة التالية بشكل منتظم، لكي تضمن مدة استعمال طويلة وموثوقة. حافظ على نظافة العدة الكهربائية وشقوق التهوية لكي تعمل بشكل جيد وأمن. افحص منشار الأغصان بشكل دوري للتأكد من عدم وجود تلف ظاهر، كجنزير المنشار المنحل أو المرتخي أو التالف، أو القطع التالفة أو المستهلكة.

بنقل المراكم على الطرقات دون التقيد بأية شروط إضافية.

عندما يتم إرسالها عن طريق طرف آخر (مثلا: الشحن الجوي أو شركة شحن)، يتوجب التقيد بشروط خاصة بصدد التغليف ووضع العلامات. ينبغي استشارة خبير متخصص بنقل المواد الخطيرة عندما يرغب بتحضير المركم المراد شحنه في هذه الحالة.

لا تقوم بشحن المراكم إلا إذا كان هيكلها الخارجي سليم. قم بتغطية الملامسات المكشوفة ب بلاصقات، و قم بتغليف المركم بحيث لا يتحرك في الطرد. يرجى أيضا مراعاة التشريعات المحلية المتعلقة إن وجدت.

التخلص من العدة الكهربائية

يجب التخلص من الأجهزة والمراكم والتوابع والتغليف بطريقة منصفة بالبيئة عن طريق التدوير.

لا ترم الأجهزة والمراكم/البطاريات ضمن النفايات المنزلية!



فقط لدول الاتحاد الأوروبي:

حسب التوجيه الأوروبي 2012/19/EU، يجب أن يتم جمع الأجهزة غير الصالحة للاستعمال، وحسب التوجيه الأوروبي 2006/66/EC يجب أن يتم جمع المراكم/البطاريات التالفة أو المستهلكة كل على حدة ليتم التخلص منها بطريقة محافظة على البيئة عن طريق إعادة استغلالها.

قد يتسبب التخلص غير السليم من الأجهزة الكهربائية والإلكترونية القديمة في آثار ضارة على البيئة وصحة الإنسان نتيجة لاحتمالية وجود مواد خطرة فيها.

المراكم/البطاريات:

مراكم أيونات الليثيوم:

يرجى مراعاة الإرشادات الواردة في جزء النقل (انظر „النقل“، الصفحة 318).

لا تستخدم جهاز تنظيف بضغط عالٍ لتنظيف منشار الأغصان.

قم بإزالة الغطاء (11) والسيف (15) وجنيزر المنشار (14) ونظفها بواسطة فرشاة لإزالة البقايا ومخلفات النش.

أبعد كل ما يلصق بمجال ما تحت الغطاء (11) وعجلة الجنيزر المسننة (24) ومكان تثبيت السيف بواسطة فرشاة.

إذا كان من المطلوب أن يتم خزن منشار الأغصان لفترة طويلة، يتوجب تنظيف جنيزر المنشار (14) والسيف (15). خزن منشار الأغصان مع غطاء الجنيزر (13) في مكان آمن وجاف وبعيدا من متناول الأطفال.

لا تترك أية أعراض أخرى على منشار الأغصان.

قم بإبعاد منشار الأغصان عن مصادر الحرارة الكبيرة أثناء التخزين والاستخدام.

احتفظ بمنشار الأغصان بمكان آمن وجاف وبعيدا عن متال الأطفال.

لا تقوم بأية تعديلات بالعدة الكهربائية. إن التعديلات الغير مسموحة قد تؤثر على أمان العدة الكهربائية وقد تؤدي إلى زيادة الضييع والاهتزازات.

استبدال وشحن جنيزر المنشار

- عند الاستخدام لمدة طويلة أو عند الاحتكاك بالجزء الأخرى غير الخشب، يمكن ان يصعب جنيزر المنشار كليلا.
- من أجل الأمان وقدرة مثالية يجب ان يكون جنيزر المنشار حاد.
- لا تشحن جنيزر المنشار بنفسك أبداً إذا لم تكن خبير بذلك.
- استبدل جنيزر المنشار بجنيزر منشار من توابع بيشر أو اترك جنيزر المنشار ليشحده خبير.

خدمة العملاء واستشارات الاستخدام

يجيب مركز خدمة العملاء على الأسئلة المتعلقة بإصلاح المنتج وصيانته، بالإضافة لقطع الغيار. تجد الرسوم التفصيلية والمعلومات الخاصة بقطع الغيار في الموقع: www.bosch-pt.com

يسر فريق Bosch لاستشارات الاستخدام مساعدتك إذا كان لديك أي استفسارات بخصوص منتجاتنا وملحقاتها.

يلزم ذكر رقم الصنف ذو الخانات العشر وفقا للوحة صنع المنتج عند إرسال أية استفسارات أو طلبيات قطع غيار.

المغرب

Robert Bosch Morocco SARL

53، شارع الملازم محمد محمود

20300 الدار البيضاء

الهاتف: 212 5 29 31 43 27

البريد الإلكتروني: sav.outillage@ma.bosch.com

تجد المزيد من عناوين الخدمة تحت:

www.bosch-pt.com/serviceaddresses

النقل

تخضع مراكم أيونات الليثيوم الموصى بها لاشتراطات قانون المواد الخطرة. يسمح للمستخدم أن يقوم

فارسی

دستورات ایمنی

توضیح علائم

دفعه‌چهارم را تا انتها بخوانید.



هشدارهای عمومی.



زیر باران استفاده نکنید.



اره شاخه‌زن را همواره با هر دو دست نگهدارید.



به ضربه به عقب اره شاخه‌زن توجه کنید و از تماس با نوک تیغه خودداری نمایید.



دستهای خود را از زنجیر در حال حرکت دور نگهدارید.



از عینک و گوشی ایمنی استفاده کنید.



از چکمه ایمنی استفاده کنید.



هشدار: باتری را پیش از انجام سرویس بیرون آورید.



نکات ایمنی عمومی برای ابزارهای برقی

⚠ هشدار کلیه هشدارها، دستورالعملها، تصاویر و مشخصات ارائه شده به همراه ابزار برقی را مطالعه کنید. اشتباهات ناشی از عدم رعایت این دستورات ایمنی ممکن است باعث برق گرفتگی، سوختگی و یا سایر جراحات های شدید شود.

کلیه هشدارهای ایمنی و راهنماییها را برای آینده خوب نگهداری کنید.

عبارت «ابزار برقی» در هشدارها به ابزارهایی که به پریز برق متصل میشوند (با سیم برق) و یا ابزارهای برقی باتری دار (بدون سیم برق) اشاره دارد.

ایمنی محل کار

محیط کار را تمیز و روشن نگه دارید. محیطهای در هم ریخته یا تارک احتمال بروز حادثه را افزایش میدهند.

- ◀ ابزار برقی را در محیطهایی که خطر انفجار وجود دارد و حاوی مایعات، گازها و بخارهای ممتزقه هستند، به کار نگیرید. ابزارهای برقی جرقههایی ایجاد میکنند که میتوانند باعث آتش گرفتن گرد و غبارهای موجود در هوا شوند.
- ◀ هنگام کار با ابزار برقی، کودکان و سایر افراد را از دستگاه دور نگه دارید. در صورتیکه حواس شما پرت شود، ممکن است کنترل دستگاه از دست شما خارج شود.

ایمنی الکتریکی

- ◀ دوشاخه ابزار برقی باید با پریز برق تناسب داشته باشد. هیچگونه تغییری در دوشاخه ایجاد نکنید. مبدل دوشاخه نباید همراه با ابزار برقی دارای اتصال زمین استفاده شود. دوشاخه‌های اصل و تغییر داده نشده و پریزهای مناسب، خطر برق گرفتگی را کاهش میدهند.
- ◀ از تماس بدنی با قطعات متصل به سیم اتصال زمین مانند لوله، شوفاز، اجاق برقی و یخچال خودداری کنید. در صورت تماس بدنی با سطوح و قطعات دارای اتصال به زمین و همچنین تماس شما با زمین، خطر برق گرفتگی افزایش می یابد.

- ◀ ابزارهای برقی را در معرض باران و رطوبت قرار ندهید. نفوذ آب به ابزار برقی، خطر شوک الکتریکی را افزایش میدهد.

- ◀ از سیم دستگاه برای مقاصد دیگر استفاده نکنید. هرگز برای حمل ابزار برقی، کشیدن آن یا خارج کردن دوشاخه از سیم دستگاه استفاده نکنید. کابل دستگاه را از حرارت، روغن، لبه‌های تیز یا قطعات متحرک دور نگه دارید. کابل‌های آسیب دیده و یا گره خورده خطر شوک الکتریکی را افزایش میدهند.

- ◀ هنگام استفاده از ابزار برقی در محیطهای باز، تنها از کابل رابطی استفاده کنید که برای محیط باز نیز مناسب باشد. کابل های رابط مناسب برای محیط باز، خطر برق گرفتگی را کم می کنند.

- ◀ در صورت لزوم کار با ابزار برقی در محیط و اماکن مرطوب، باید از یک کلید حفاظتی جریان خطا و نشستی زمین (کلید قطع کننده اتصال با زمین) استفاده کنید. استفاده از کلید حفاظتی جریان خطا و نشستی زمین خطر برق گرفتگی را کاهش می دهد.

رعایت ایمنی اشخاص

- ◀ حواس خود را خوب جمع کنید، به کار خود دقت کنید و با فکر و هوشیاری کامل با ابزار برقی کار کنید. در صورت خستگی و یا در صورتی که مواد مخدر، الکل و دارو استفاده کرده‌اید، با ابزار برقی کار نکنید. یک لحظه بی توجهی هنگام کار با ابزار برقی، میتواند جراحات های شدیدی به همراه داشته باشد.

- ◀ از تجهیزات ایمنی شخصی استفاده کنید. همواره از عینک ایمنی استفاده نمایید. استفاده از تجهیزات ایمنی مانند ماسک ضد گرد و غبار، کفشهای ایمنی ضد لغزش، کلاه ایمنی و گوشی محافظ متناسب با نوع کار با ابزار برقی، خطر مجروح شدن را کاهش میدهد.

- ◀ مواظب باشید که ابزار برقی بطور ناخواسته بکار نیفتد. قبل از وارد کردن دوشاخه دستگاه در پریز برق، اتصال آن به باتری، برداشتن آن و یا حمل دستگاه، باید دقت کنید که ابزار برقی خاموش باشد. در صورتی که هنگام حمل دستگاه انگشت شما روی دکمه قطع و وصل باشد و یا دستگاه را در حالت روشن به برق بزنید، ممکن است سوانع کاری پیش آید.
- ◀ قبل از روشن کردن ابزار برقی، همه ابزارهای تنظیم کننده و آچارها را از روی دستگاه بردارید. ابزار و آچارهایی که روی بخش های چرخنده دستگاه قرار دارند، میتوانند باعث ایجاد جراحات شوند.
- ◀ وضعیت بدن شما باید در حالت عادی قرار داشته باشد. برای کار جای مطمئنی برای خود انتخاب کرده و تعادل خود را همواره حفظ کنید. به این ترتیب میتوانید ابزار برقی را در وضعیتهای غیر منتظره بهتر تحت کنترل داشته باشید.
- ◀ لباس مناسب بپوشید. از پوشیدن لباسهای گشاد و حمل زینت آلات خودداری کنید. موها و لباس خود را از بخشهای در حال چرخش دستگاه دور نگه دارید. لباسهای گشاد، موی بلند و زینت آلات ممکن است در قسمتهای در حال چرخش دستگاه گیر کنند.
- ◀ در صورتی که تجهیزاتی برای اتصال وسایل مکش گرد و غبار و یا وسیله جمع کننده گرد و غبار ارائه شده است، باید مطمئن شوید که این وسایل درست نصب و استفاده می شوند. استفاده از وسایل مکش گرد و غبار مصونیت شما را در برابر گرد و غبار زیادتر میکند.
- ◀ آشنایی با ابزار به دلیل کار کردن زیاد با آن نباید باعث سهل انگاری شما و نادیده گرفتن اصول ایمنی شود. بی دقتی ممکن است باعث بروز جراحاتی در عرض کسری از ثانیه شود.
- ◀ استفاده صحیح از ابزار برقی و مراقبت از آن از وارد کردن فشار زیاد روی دستگاه خودداری کنید. برای هر کاری، از ابزار برقی مناسب با آن استفاده کنید. بکار گرفتن ابزار برقی مناسب باعث میشود که بتوانید از توان دستگاه بهتر و با اطمینان بیشتر استفاده کنید.
- ◀ در صورت ابراد در کلید قطع و وصل ابزار برقی، از دستگاه استفاده نکنید. ابزار برقی که نمی توان آنها را قطع و وصل کرد، خطرناک بوده و باید تعمیر شوند.
- ◀ قبل از تنظیم ابزار برقی، تعویض متعلقات و یا کنار گذاشتن آن، دوشاخه را از برق بکشید و یا باتری آنرا خارج کنید. رعایت این اقدامات پیشگیری ایمنی از راه افتادن ناخواسته ابزار برقی جلوگیری می کند.
- ◀ ابزار برقی را در صورت عدم استفاده، از دسترس کودکان دور نگه دارید و اجازه ندهید که افراد ناوارد و یا اشخاصی که این دفترچه راهنما را نخواندهاند، با این دستگاه کار کنند. قرار گرفتن ابزار برقی در دست افراد ناوارد و بی تجربه خطرناک است.
- ◀ از ابزار برقی و متعلقات خوب مراقبت کنید. مواظب باشید که قسمت های متحرک دستگاه خوب کار کرده و گیر نکنند. همچنین دقت کنید که قطعات ابزار برقی شکسته و یا آسیب دیده نباشند. قطعات آسیب دیده را قبل از شروع به کار تعمیر کنید. علت بسیاری از سوانع کاری، عدم مراقبت کامل از ابزارهای برقی می باشد.
- ◀ ابزار برش را تیز و تمیز نگه دارید. ابزار برشی که خوب مراقبت شده و از لبه های تیز برخوردار است، کمتر در قطعه کار گیر کرده و بهتر قابل هدایت است.
- ◀ ابزار برقی، متعلقات، متنهاي دستگاه و غيره را مطابق دستورات این جزوه راهنما به کار گیرید و به شرایط کاری و نوع کار نیز توجه داشته باشید. استفاده از ابزار برقی برای عملیاتی به جز مقاصد در نظر گرفته شده، میتواند به بروز شرایط خطرناک منجر شود.
- ◀ دستها و سطوح عایق را همواره خشک، تمیز و عاری از روغن و گریس نگه دارید. دسته های لغزنده مانع ایمنی و کنترل در کار در شرایط غیر منتظره هستند.
- ◀ مراقبت و طرز استفاده از ابزارهای شارژی باتریها را منحصراً توسط شارژرهایی که توسط سازنده توصیه شدهاند، شارژ کنید. در صورتی که برای شارژ باتری، آنرا در شارژری قرار دهید که برای آن باتری ساخته نشده است، خطر آتش سوزی وجود دارد.
- ◀ در ابزارهای برقی فقط از باتریهایی استفاده کنید که برای آن نوع ابزار برقی در نظر گرفته شدهاند. استفاده از باتریهای متفرقه میتواند منجر به بروز جراحات و حریق گردد.
- ◀ در صورت عدم استفاده از باتری باید آنرا از گیره های فلزی، سکه، کلید، میخ، پیچ و دیگر وسایل کوچک فلزی دور نگه دارید، زیرا این وسایل ممکن است باعث ایجاد اتصالی شوند. ایجاد اتصالی بین دو قطب باتری (ترمینالهای باتری) میتواند باعث سوختگی و ایجاد حریق شود.
- ◀ استفاده بی رویه از باتری میتواند باعث خروج مایعات خودداری کنید. از هر گونه تماس با این اتفاقی با آن، دست خود و یا محل تماس را با آب بشوئید. در صورت آلوده شدن چشم با این مایع، باید به پزشک مراجعه کنید. مایع خارج شده از باتری میتواند باعث التهاب پوست و سوختگی شود.
- ◀ هرگز از باتری یا ابزار آسیب دیده یا دست کاری شده استفاده نکنید. باتریهای آسیب دیده ممکن است کارکرد غیر منتظره‌ای داشته باشند و منجر به آتش سوزی، انفجار یا جراحات شوند.
- ◀ باتری یا ابزار را در معرض آتش یا دمای زیاد قرار ندهید. قرار گرفتن در معرض آتش یا دمای بالاتر از 130 درجه سانتیگراد میتواند باعث انفجار شود.

به طرف شما پرت شود یا تعادل شما را به هم بزند.

◀ **اره شاخهزن را از دسته جلویی در حالت خاموش بودن بگیرید تا زنجیر اره را از بدن شما دور نگهدارد.** هنگام حمل یا نگهداری اره شاخهزن همواره روکش ایمنی تیغه آنرا بکشید. دقت در هنگام کار با اره شاخهزن خطر جراثمت از طریق تماس با زنجیر اره در حرکت را کاهش می دهد.

◀ **از دستورات جهت روغن کاری، سفت کردن زنجیر و تعویض تیغه و زنجیر پیروی کنید.** شل یا سفت بودن و یا روغن کاری غیر استاندارد می تواند پارگی یا خطر ضربه به عقب را افزایش دهد.

◀ **فقط برای اره کاری چوب، اره شاخهزن را برای کارهای متفرقه ای که ذکر نشده اند، بکار نبرید.** بطور مثال: اره شاخهزن را جهت برش پلاستیک، فلز، دیوار یا مواد ساختمانی که از چوب نیستند، بکار نبرید. استفاده اره شاخهزن در مورد کارهای در نظر گرفته نشده باعث ایجاد موقعیتهای خطرناکی می شود.

◀ **این اره شاخهزن برای قطع درختان در نظر گرفته نشده است.** کاربری اره شاخهزن برای موارد در نظر گرفته نشده ممکن است منجر به جراثمت سخت کاربری یا افراد دور او شود.

◀ **در صورت زدودن مواد جمع شده از اره شاخهزن، سرویس یا نگهداری آن در انبار از دستورات پیروی کنید.** از خاموش بودن دکمه قطع و وصل و بیرون بودن باتری اطمینان حاصل کنید.

◀ **دلایل و رفع ضربه به عقب:** وقتی که نوک ریل راهنما با یک جسم تماس پیدا کند یا چوب خم شود و زنجیر اره در محل برش گیر کند، دستگاه پس می زند.

تماس با نوک ریل در برخی از موارد می تواند باعث ایجاد عقب گرد هایی شود که ریل راهنما را به بالا یا به طرف کاربر پرت کند.

گیر کردن زنجیر اره روی لبه بالایی ریل راهنما می تواند ریل را به طرف کاربر پس بزند.

هر کدام از این عکس العملها می تواند منجر به از دست دادن کنترل روی اره و ایجاد جراثمت سخت شود. تنها به تجهیزات ایمنی نصب شده روی اره شاخهزن اعتماد نکنید. برای کار بدون حادثه یا جراثمت با اره شاخهزن بایستی هنگام کار تدابیر مختلفی را در نظر بگیرید.

ضربه به عقب نتیجه استفاده و بکارگیری نادرست از اره شاخهزن است. این عکس العمل می تواند با اقدامات مشروح زیر مهار شود:

◀ **اره را با دو دست محکم نگهدارید، در حالی که شستها و انگشتان، دسته های اره شاخهزن را در خود جای می دهند. بدن و بازوهای خود را در حالتی قرار دهید که بتوانند نیروهای حاصل از ضربه به عقب را تحمل کنند.** در صورت رعایت اقدامات مناسب، کاربر می تواند نیروهای حاصل از ضربه به عقب را کنترل کند. اره شاخهزن را هرگز رها نکنید.

◀ **از گرفتن وضعیت غیر عادی پرهیزید و در ارتفاع بیشتر از شانه ها اره نکنید.** بدین صورت از تماس ناخواسته نوک ریل جلوگیری می

◀ **همه راهنماییهای مربوط به شارژ را رعایت کنید و باتری یا ابزار را خارج از محدوده دمایی تعریف شده در دستورات شارژ نکنید.** شارژ کردن نادرست یا در دمایی خارج از محدوده تعریف شده ممکن است به باتری صدمه بزند و خطر آتش سوزی را افزایش دهد.

سرویس

◀ **برای تعمیر ابزار برقی فقط به متخصصین حرفهای رجوع کنید و از قطعات یدکی اصل استفاده نمایید.** این باعث خواهد شد که ایمنی دستگاه شما تضمین گردد.

◀ **هرگز باتریهای آسیب دیده را تعمیر نکنید.** باتری باید تنها توسط متخصصین مجاز شرکت تعمیر شوند.

دستورات ایمنی برای ارههای شاخهزن

◀ **همه بخشهای بدنتان را هنگام کار اره شاخهزن از زنجیر اره دور نگهدارید.** قبل از روشن کردن اره شاخهزن مطمئن شوید که زنجیر اره با هیچ چیز تماس نداشته باشد. یک لحظه غفلت هنگام کار با اره شاخهزن می تواند باعث گیر کردن بخشهای بدن یا لباس توسط زنجیر اره شود.

◀ **ابزار برقی برای کاربری با دو دست در نظر گرفته شده است.** همواره اره شاخهزن را با یک دست روی دسته پشتی و دست دیگر روی دسته کمکی نگهدارید. (رجوع کنید به تصویر F)

◀ **اره شاخهزن را تنها از دسته های عایق بگیرید، چون که امکان برخورد زنجیر اره با کابلهای مخفی برق وجود دارد.** تماس اره زنجیری با یک کابل حامل جریان برق می تواند به قسمتهای فلزی دستگاه جریان وارد کند و باعث ایجاد شوک الکتریکی شود.

◀ **از عینک ایمنی استفاده کنید.** سایر تجهیزات ایمنی برای گوش، سر، دستان، پاها توصیه می شود. لباس ایمنی مناسب خطر جراثمت را از طریق به هوا پریدن تراشه یا تماس اتفاقی زنجیر اره کاهش می دهد.

◀ **با اره شاخهزن روی درخت، روی نردبان، از پشت بام یا تکیهگاه نامتعادل کار نکنید.** کار با اره شاخهزن ممکن است در این شرایط باعث جراثمت سخت گردد.

◀ **به محکم بودن جایگاه خود توجه کنید و تنها اره شاخهزن را وقتی بکار بگیرید که روی یک سطح صاف، مطمئن و محکم ایستاده اید.** کف لغزنده یا سطوح بدون ثبات ممکن است باعث از دست دادن تعادل یا کنترل روی اره شاخهزن شوند.

◀ **هنگام برش یک شاخه به ضربه به عقب فنر وار شاخه زیر فشار توجه کنید.** چنانچه فشار به رشته های چوب برسد، امکان برخورد شاخه زیر فشار با کاربر یا از دست دادن کنترل روی اره شاخهزن وجود دارد.

◀ **هنگام بریدن بوته و درختان جوان احتیاط کنید.** جنس تازک می تواند در زنجیر اره گیر کند و

ببین دو قطب باتری (ترمینالهای باتری) میتواند باعث سوختگی و ایجاد حریق شود.

◀ **در صورت استفاده غیر معمول یا آسیب دیدگی باتری شارژی ممکن است بخار خارج گردد.** هوا را تازه کنید و در صورت بروز ناراحتی به پزشک مراجعه کنید. این بخارها می توانند مجاری تنفسی را تحریک کنند.

◀ **تنها از باتری برای محصولات تولیدی شرکت استفاده کنید.** فقط در اینصورت باتری در برابر خطر اِعمال فشار بیش از حد محافظت میشود.

◀ **بوسیله ی اشیاء تیز مانند میخ یا پیچگوشتی یا تأثیر نیروی خارجی ممکن است باتری آسیب ببیند.** ممکن است اتصال داخلی رخ دهد و باتری آتش گیرد، دود کند، منفجر شود یا بیش از حد داغ گردد.

◀ **از اتصال کوتاه باتری خودداری کنید.** خطر انفجار وجود دارد.

◀ باتری شارژی را در برابر رطوبت و تابش مستقیم نور خورشید محفوظ بدارید.

◀ ابزار باغیانی را شارژ کنید و باتری را در محدوده بین -20°C تا 50°C نگهداری کنید. باتری را در تابستان در ماشین نگذارید.

◀ گاه بگاہ شیرهای تهویه باتری را بوسیله یک قلم مو یا برس کوچک نرم و خشک تمیز کنید.

علامت ها

علامتهای ذیل برای استفاده از چاروبرقی مهم می باشند. لطفاً این علائم و معانی آنها را به خاطر بسپارید. فهم درست این علائم به شما جهت استفاده ی درست و ایمن از محصول کمک می کند.

| معنی | علامت |
|--|---|
| محیط کار ابزار باغیانی را از لحاظ وجود حیوانات وحشی و اهلی به دقت کنترل کنید. حیوانات وحشی و اهلی ممکن است هنگام کار با دستگاه زخمی شوند. محیط کار دستگاه را خوب کنترل و آن را از نظر وجود سنگ، تکه چوب، استخوان و سایر اجسام خارجی خالی کنید. |  |
| از کلاه ایمنی استفاده کنید، چنانچه خطر جراحت از طریق افتادن شاخه ها وجود دارد. |  |
| هنگام کار با دستگاه، کودکان و سایر افراد را از دستگاه دور نگهدارید. در صورتیکه حواس شما پرت شود، ممکن است کنترل دستگاه از دست شما خارج شود. |  |
| مسیر یا جهت حرکت |  |
| مسیر یا جهت عکس العمل |  |
| وزن |  |

شود و کنترل بهتری روی اره شاخهزن در موقعیتهای غیر منتظره فراهم می شود.

◀ **همواره از ریلهای یدکی و زنجیر اره های توصیه شده توسط تولید کننده استفاده کنید.** ریلهای یدکی تقلبی و زنجیر اره های بدلی می توانند باعث پارگی زنجیر یا ضربه به عقب شوند.

◀ **برای تیز کردن یا سرویس زنجیر اره به توصیه های تولید کننده عمل کنید.** محدود کننده های عمق بسیار پایین، گرایش به ضربه به عقب را افزایش می دهند.

سایر هشدارهای ایمنی

◀ **افراد (همچنین کودکان) دارای کاستیهای روحی یا جسمی یا بدون تجربه یا آشنایی که نمی توانند ابزار برقی را با اطمینان بکار برند، نباید از ابزار برقی بدون نظارت یا توجیه روش کاربری بوسیله یک فرد مسؤول استفاده کنند.** کودکان باید زیر نظر باشند تا اطمینان حاصل شود که آنها با ابزار برقی بازی نمی کنند.

◀ **اطمینان حاصل کنید که همه تجهیزات ایمنی و دسته ها هنگام کار با دستگاه نصب شده باشند.** سعی نکنید دستگاهی که بطور کامل نصب نشده است یا دارای تغییرات غیر مجاز می باشد را بکار برید.

◀ دقت کنید که زنجیر در حالت درست قرار گرفته باشد. یک اره با حالت قرارگیری اشتباه ممکن است منجر به پاره شدن زنجیر، ضربه به عقب و/یا جراحت شود.

◀ هنگام کار با اره شاخهزن همواره یک شلوار کار بلند بپوشید.

◀ **این اره شاخهزن برای انجام برشهای از پایین به بالا مناسب نیست.** استفاده اره شاخهزن در مورد کارهای در نظر گرفته نشده باعث ایجاد موقعیتهای خطرناکی می شود.

راهنمایی ها برای کار بهینه با باتری شارژی

◀ **قبل از جاگذاری باتری از خاموش بودن محصول مطمئن شوید.** قرار دادن باتری در ابزار باغیانی روشن ممکن است باعث بروز حادثه شود.

◀ **تنها از باتریهای در نظر گرفته شده برای این ابزار باغیانی استفاده کنید.** کاربرد سایر باتریها می تواند باعث بروز جراحت یا خطر آتش سوزی گردد.

◀ **باتری را باز نکنید.** خطر اتصال کوتاه وجود دارد.

باتری شارژی را در برابر گرما (مانند تابش مستقیم نور خورشید)، رطوبت، آتش، آب محفوظ بدارید. خطر انفجار وجود دارد.

◀ **اگر دستگاه را بکار نمیبرید، باتری شارژی را از نزدیکی با گیره های کاغذ، سکه، کلید، میخ، پیچ یا سایر اشیاء فلزی که باعث اتصال دو قطب می شوند، دور نگهدارید.** ایجاد اتصال

- روکش زنجیر
- روغن زنجیر اره (50 ml)
- دفترچه راهنما
- باتری و دستگاه شارژ بعضی از مدل ها در محتویات ارسالی موجود است.
- در صورت ناقص یا آسیب دیده بودن اجزای دستگاه به فروشنده مراجعه کنید.

اجزاء دستگاه

شماره گذاری تصاویر اجزاء دستگاه بر اساس شکل ابزار برقی در صفحه تصاویر است.

- (1) محافظ زنجیر
- (2) چرخک کشش
- (3) دسته کمکی
- (4) کلید ایمنی برای قفل کردن کلید قطع و وصل
- (5) کلید قطع و وصل
- (6) دسته پشتی
- (7) جای باتری
- (8) نمایشگر وضعیت شارژ باتری
- (9) حفاظ دست
- (10) محل خروج تراشه و خاک اره
- (11) سرپوش
- (12) دکمه کشش
- (14) زنجیر اره
- (13) روکش زنجیر
- (15) تیغه
- (16) باتری^a
- (17) دستگاه شارژ باتری^a
- (18) شماره فنی/شماره سری
- (19) نماد جهت حرکت و برش
- (20) آهنربا
- (21) پین اتصال
- (22) مسیر هدایت تیغه
- (23) پین برای کشش زنجیر
- (24) چرخ دنده
- (25) دکمه قفل کننده باتری

^a کلیه متعلقاتی که در تصویر و یا در متن آمده است، بطور معمول همراه دستگاه ارائه نمی شود.

| معنی | علامت |
|-------------------------|--------|
| نحوه روشن کردن | |
| نحوه خاموش کردن | |
| کاربری مجاز | |
| عملکرد ممنوع و غیر مجاز | |
| سر و صدای قابل شنیدن | CLICK! |
| متعلقات/قطععات یدکی | |

توضیحات محصول و کارکرد

همه دستورات ایمنی و راهنمایی ها را بخوانید.

اشتباهات ناشی از عدم رعایت این دستورات ایمنی ممکن است باعث برق گرفتگی، سوختگی و یا سایر جراحات های شدید شود.



به تصاویر مربوط در انتهای بخش دفترچه راهنما توجه کنید.

موارد استفاده از دستگاه

محصول جهت مصارف خانگی مانند اره کردن چوب مانند تیر چوبی، تخته، شاخه و غیره در ارتفاع نزدیک زمین در نظر گرفته شده است. برشها را میتوان در جهت یا مخالف رشته های درخت انجام داد.

این ابزار برقی برای اره کردن مواد معدنی و دیوار های پیش ساخته گچی مناسب نیست.

این ابزار برقی برای اره کردن از پایین به بالا، برش عمقی و بریدن تنه درختان مناسب نیست.

این ابزار برقی را باید هنگام استفاده با دو دست نگه داشت.

محتویات ارسالی

دستگاه را با احتیاط از بسته بندی بیرون آورید و کنترل کنید آیا اجزای زیر کامل هستند:

- اره شاخهزن
- سرپوش
- زنجیر اره
- تیغه

مشخصات فنی

| EasyChain 18V-15-7 | | اره شاخهزن |
|--------------------|---------|----------------------------------|
| 3 600 HB8 9.. | | شماره فنی |
| 6.95 | m/s | سرعت زنجیر بدون بار |
| 150 | میلیمتر | طول تیغه |
| 130 | میلیمتر | ظرفیت برش اره |
| ● | | تنظیم کشش زنجیر بدون ابزار (SDS) |
| 325"- 80BX | | مدل زنجیر اره |

| EasyChain 18V-15-7 | | اره شاخهزن |
|---|---------|---|
| 1,1 (0,043") | میلیمتر | قدرت حلقه های زنجیر |
| | | وزن مطابق استاندارد: EPTA-Procedure 01:2014 ^{A)} |
| 1,3 | kg | - بدون باتری |
| 2,0 (6,0 Ah) - (Ah 1,5) 1,7 | kg | - با باتری |
| رجوع شود به شماره سری (برجسب) روی محصول | | شماره فنی/شماره سری |
| 35+ ...0 | C° | دمای توصیه شده محیط هنگام شارژ |
| 50+ ...20- | C° | دمای محیط مجاز در انبار |
| 40+ ...0 | C° | دمای مجاز محیط هنگام کار ^{B)} |
| PBA 18V...W- 1,5 Ah, 2,0 Ah, 2,5 Ah, 4,0 Ah, 6,0 Ah | | نوع باتری شارژی |

پس از خاموش شدن خودکار دستگاه، دوباره روی کلید خاموش/روشن فشار نیاورید. امکان آسیب دیدن باتری وجود دارد.
به نکات مربوط به نحوه از رده خارج کردن باتری توجه کنید.

A) بسته به نوع باتری کاربردی
B) توان محدود برای دمای $0^{\circ}\text{C} <$

نصب

نصب/برداشتن باتری (رجوع کنید به تصویر D)

تذکر: در صورت استفاده از باتری های نامناسب، امکان بروز اختلال در عملکرد یا آسیب دیدگی دستگاه وجود دارد.
باتری شارژ شده (16) را قرار دهید. مطمئن شوید که باتری کاملاً جا افتاده است.
برای برداشتن باتری ها (16) از دستگاه، دکمه آزاد کننده قفل (25) را فشار دهید و باتری را بیرون بکشید.

نحوه شارژ کردن باتری

◀ **به ولتاژ شبکه توجه کنید! ولتاژ منبع جریان برق باید با مقادیر موجود بر روی برجسب دستگاه شارژ مطابقت داشته باشد.** دستگاه های شارژ مشخص شده با ولتاژ 230 را می توان تحت ولتاژ 220 هم بکار برد.

باتری شارژی مجهز به سیستم کنترل کننده دما است که شارژ بین 0°C و 35°C را ممکن می سازد. به این ترتیب طول عمر باتری افزایش می یابد.

تذکر: باتری دستگاه با شارژ اولیه ارسال می شود. برای دست یافتن به توان کامل باتری، بایستی باتری را پیش از اولین بار استفاده، در دستگاه شارژ بطور کامل شارژ کنید.

باتریهای لیتیوم-یونی را می توان همیشه شارژ کرد، بدون اینکه از طول عمر آنها کاسته شود. قطع شارژ باتری به آن آسیبی وارد نمی کند.

باتری لیتیوم-یونی از طریق „Electronic Cell Protection (ECP)“ در مقابل خالی شدن کامل محافظت می شود. در صورت خالی بودن باتری، محصول بوسیله کلید حفاظتی خاموش می شود؛ ابزار باغبانی دیگر کار نمی کند.

فرآیند شارژ

به محض اتصال دوشاخه دستگاه شارژ در پریز و فیش شارژ و باتری (16) در دستگاه شارژ [variable linkid="261542284">](https://www.bosch.com/variable-linkid=261542284) <name="1031">Ladegerät</variable شروع می شود.
توسط فرآیند هوشمند شارژ، وضعیت شارژ به طور خودکار تشخیص داده می شود و بر حسب دمای باتری و ولتاژ، جریان شارژ بهینه انتخاب می شود. با این روش طول عمر باتری افزایش یافته و به هنگام نگهداری آن در داخل دستگاه شارژ همواره بطور کامل، شارژ باقی میماند.

نصب زنجیر اره و تنظیم آن (رجوع کنید به تصاویر B1 - B7)

◀ **برای این منظور از ابزار استفاده نکنید.**

◀ **کشیدگی اره را در حین کار به طور مرتب کنترل کنید.** کاربری اره شاخهزن با زنجیر نصب شده در جهت اشتباه یا زنجیر تنظیم نشده ممکن است منجر به بروز پارگی زنجیر، ضربه به عقب یا/و جراحات سخت گردد.

◀ **بخصوص در صورت نو بودن زنجیرهای اره امکان انبساط آنها وجود دارد.**

◀ **زنجیر اره را در صورت داغ بودن شدید آن نکشید، چون پس از خنک شدن جمع می شود و بعد خیلی سفت روی تیغه قرار می گیرد.**

◀ **تنها از زنجیر اره های دارای قطر حلقه ی زنجیر (عرض شیار) 1,1 میلیمتر استفاده کنید.**

- اره شاخهزن را روی یک سطح صاف قرار دهید.
- مطمئن شوید که چرخک کشش (2) کاملاً در خلاف جهت عقربه های ساعت چرخیده باشد.
- زنجیر اره (14) را در شیار تیغه (15) قرار دهید. به درست بودن جهت حرکت توجه کنید؛ بدین منظور

- باتری را دوباره در جای خود قرار دهید. اره شاخهزن را کوتاه روشن کنید تا روغن به طور یکنواخت روی ریل راهنما و زنجیر اره پخش شود.

طرز کار

خاموش و روشن کردن (رجوع کنید به تصویر E)

روشن کردن
روکش زنجیر (13) را بردارید و باتری شارژ شده را قرار دهید.
همواره اره شاخهزن را دو دستی، با یک دست روی دسته پشتی (6) و دست دیگر روی دسته کمکی (3) نگهدارید.
قفل کلید قطع و وصل (4) و سپس کلید قطع و وصل (5) را فشار دهید.
به محض اینکه زنجیر اره (14) به حرکت افتاد، قفل کلید قطع و وصل (4) را دوباره رها کنید.

خاموش کردن
کلید قطع و وصل (5) را رها کنید، زنجیر اره (14) متوقف میشود.
اگر زنجیر اره (14) متوقف نمیشود، با وجود اینکه کلید قطع و وصل (5) رها شده است، به نمایندگی Bosch خود مراجعه کنید.
باتری را جدا کنید و روکش زنجیر (13) را قرار دهید.

کار با اره شاخهزن

- ◀ پیش از کاربری تمام راهنمایها و موارد دستورات ایمنی را بخوانید.
- ◀ هرگز دستگاه را با تجهیزات ایمنی خراب یا بدون تجهیزات ایمنی مانند حفاظ در برابر زنجیر اره متحرک، بکار نبرید.
- ◀ همواره وضعیت اره شاخهزن و زنجیر را کنترل کنید. زنجیر اره، روغنکاری شده است؟ به بخش "روغنکاری زنجیر اره" مراجعه کنید. اره شاخهزن را تنها در وضعیت بی نقص بکار برید. هیچ گونه تغییری در تنظیمات اره شاخهزن انجام ندهید.
- ◀ همواره کنترل کنید که اره شاخهزن درست نصب شده باشد، رجوع کنید به بخش "نصب زنجیر اره و تنظیم آن".
- ◀ کنترل کنید که محافظ زنجیر در برابر حرکت زنجیر اره درست قرار گرفته باشد. چنانچه محافظ زنجیر در برابر حرکت زنجیر اره ایراد داشته باشد و به حالت عادی خود برنگردد، به نمایندگی Bosch خود مراجعه کنید.
- ◀ همیشه از لباس و تجهیزات ایمنی شخصی استفاده کنید.
- ◀ از عینک، گوشی و دستکش ایمنی استفاده کنید. لباس ایمنی مناسب خطر جراحت را از طریق به هوا پريدن تراشه یا تماس اتفاقی با زنجیر اره کاهش می دهد.

زنجیر اره را با نماد جهت حرکت و برش (19) مقایسه کنید.

- تیغه (15) را روی پین اتصال (21) قرار دهید و حلقههای زنجیر را دور چرخنده (24) بیاندازید.
 - کنترل کنید که تمام قسمتها خوب جا افتاده باشند و تیغه را با زنجیر اره در این حالت نگهدارید. برای کمک، آهنربا (20) را هنگام بالانس کردن ریل زنجیر بکار برید.
 - چرخک کشش (2) را در جهت چرخش عقربه های ساعت بچرخانید تا کشیدگی زنجیر تا حدودی بدست آید.
 - سربوش (11) SDS را دوباره بگذارید و دکمه کشش (12) را در جهت عقربههای ساعت بچرخانید تا سربوش مقداری جا بیافتد.
 - چرخک کشش (2) را در جهت چرخش عقربه های ساعت (+) بچرخانید تا کشیدگی مورد نظر زنجیر بدست آید. زنجیر اره (14) درست کشیده شده است، در صورتی که بتوان آن را حدود 2-3 mm بلند کرد.
 - به محض بدست آمدن کشیدگی درست، دکمه کشش (12) در جهت چرخش عقربههای ساعت بچرخانید تا محکم بنشیند و گیره روی دکمه کشش (12) را پایین بیاورید. ریل زنجیر در حالت تنظیم شده ثابت میماند. چرخک کشش (2) را دیگری بچرخانید.
 - به محض بدست آمدن کشیدگی درست، گیره روی دکمه کشش (12) را به بالا برانید و آن را کمی در خلاف جهت چرخش عقربههای ساعت بچرخانید. چرخک کشش را در جهت (-) بچرخانید و مراحل مربوط به کشش را تکرار کنید.
- روغنکاری زنجیر اره (رجوع کنید به تصویر C)**
- زنجیر اره در هنگام کار به طور خودکار با روغن زنجیر چرب نمیشود.
 - زنجیر اره را پیش از هر بار کاربری، کنترل و به طور دستی روغنکاری کنید.
 - کار با اره شاخهزن بدون روغن زنجیر منجر به آسیب دیدن اره شاخهزن میشود.
 - طول عمر زنجیر اره و توان برش به روغنکاری بهینه بستگی دارد.
- تذکر:** منحصرأ روغن چسبنده توصیه شده قابل دفع به صورت طبیعی (مطابق با RAL-UZ48) بکار برید تا از آسیب دیدن اره شاخهزن جلوگیری کنید. هرگز از روغن بازیافت شده یا کهنه استفاده نکنید. در صورت استفاده روغن غیر مجاز، گارانتی از بین می رود.
- روش روغن زدن به زنجیر اره:
 - پیش از روغنکاری باتری را جدا کنید.
 - همیشه پیش از روغن زدن به اره زنجیر، دستکش بپوشید.
 - اره شاخهزن را روی یک سطح مناسب قرار دهید، با سربوش (11) به طرف بالا.
 - به سطوح بین تیغه و زنجیر اره روغن بزنید.

- تواند باعث جراحات سختی روی کاربر و سایر افراد نزدیک به او گردد.
- برشهای از کنار، مورب و طولی باید با احتیاط خاصی انجام شوند، در موقع خطر، کلید قطع و وصل (5) را برای جلوگیری از بروز جراحات رها کنید.
- جهت جلوگیری از ضربه به عقب اره:
 - اره شاخهزن را تا جای ممکن، مسطح نگهدارید.
 - هرگز با زنجیر اره منبسط یا با فرسودگی شدید کار نکنید.
 - زنجیر اره کُند شده را تعویض کنید.
 - هرگز در ارتفاع بیشتر از شانه ها اره نکنید.
 - هرگز با نوک تیغه، اره نکنید.
 - اره شاخهزن را همواره با هر دو دست، محکم نگهدارید.
 - همواره از زنجیر اره های مجاز Bosch با قابلیت جلوگیری از ضربه به عقب استفاده کنید.
 - به کشیدگی صحیح زنجیر توجه کنید.

برش تنه درختان/چوب سوخت (رجوع کنید به تصاویر I1 و I2)

- برای بریدن تنه های درخت از یک پایه اره روی یک سطح ثابت و هموار استفاده کنید.
- تنها چوب و اجسام چوبی را اره کنید. از تماس با سنگها و میخها خودداری کنید، چون اینها می توانند به هوا پرتاب شوند، به زنجیر اره صدمه بزنند یا جراحات جدی روی کاربر یا افراد نزدیک به او ایجاد کنند.
- همواره تنه ها را پیش از ارهکاری، ایمن کنید.
- تنه ها را همیشه از طرف خارج نقطه های ایمن شده ببرید تا از گیر کردن تنه یا زنجیر جلوگیری شود.
- دقت کنید که زنجیر اره هرگز با سطح زمین، اجسام یا تجهیزات برش تماس پیدا نکند.
- به خاطر خطر سر خوردن به تکه های درخت، شاخه ها، ریشه ها و غیره توجه کنید.
- توصیه نمیشود چوبی را که بزرگتر از مشخصات فنی یاد شده در بخش ظرفیت برش است (130 میلیمتر) را اره کنید.

کاهش بار یک شاخه یا یک درخت (رجوع کنید به تصویر J)

- منظور از کاهش بار یعنی جدا کردن شاخه های درخت افتاده شده یا ساقه های یک شاخه بزرگ.
- شاخه هایی که به طرف پایین آمده اند و درخت را نگهداشته اند را ابتدا جدا نکنید.
- شاخه های کوچک را با یک برش جدا کنید.
- هنگام بریدن شاخه ها/ساقه ها احتیاط کنید، ممکن است حرکت فنر وار داشته باشند.
- هرگز با اره شاخهزن روی نردبان یا بالای ارتفاع شانه کار نکنید.
- فرآیند ارهکاری با یکنواخت ماندن سرعت زنجیر هنگام برش بهینه میشود.

◀ همیشه دقت کنید که محیط بدون مانع باشد و هیچ فرد غیر مرتبط دیگری در محیط کار نباشد.

◀ همواره اره شاخهزن را روی سطح ثابت و صاف بکار ببرید. اره شاخهزن را همیشه در روشنایی کافی بکار ببرید.

◀ با اره شاخهزن روی نردبان یا بالای ارتفاع شانه کار نکنید.

◀ هرگز از فاصله زیاد یا با بازوان کشیده کار نکنید.

◀ اره شاخهزن را همواره با هر دو دست سفت نگهدارید.

◀ در مورد روغن روی دستها و دستکشها مواظب باشید.

◀ هنگام برش چوب فرآوری شده از یک ماسک ضد غبار استفاده کنید.

◀ کنترل کنید که در محل برش، کابل حامل جریان نباشد.

روش کاربری عمومی (رجوع کنید به تصویر G)

- کاربران بدون تجربه بایستی برش تنه ها را روی یک خُرک تمرین کنند.
- اره شاخهزن با دست برتر خود در کنار بدنتان نگهدارید.
- محافظ زنجیر متحرک (1) برای محافظت دسته کمی در نظر گرفته شده است. این محافظ، در صورت برش چوب به طرف بالا حرکت میکند. پس از برش، محافظ زنجیر (1) به وضعیت اولیه خود باز میگردد...
- اره زنجیری باید قبل از تماس با چوب با سرعت تمام حرکت کند.
- هنگام اره کردن روی زنجیر اره فشار نیاورید، بلکه بگذارید که خود به خود کار کند.
- اره شاخهزن را در حین حرکت زنجیر اره از برش ناتمام بیرون بکشید.
- در انتهای برش اره احتیاط کنید. به محض اینکه اره شاخهزن برش خود را آزادانه انجام داد، سنگینی دستگاه به صورت غیر منتظره تغییر می کند. خطر جراحات پاها وجود دارد.

ضربه به عقب اره (رجوع شود به تصویر H)

- **حفاظ زنجیر را هرگز دستکاری نکنید یا بردارید!**
- اره، با یک محافظ در برابر حرکت زنجیر اره مجهز است که در صورت برخورد اشتباهی نوک اره با چوب از بروز ضربه به عقب جلوگیری می کند.
- ضربه به عقب اره یعنی بالا و پایین بردن ناگهانی اره شاخهزن در حال کار که می تواند هنگام تماس نوک تیغه با جسم مورد برش یا گیر کردن زنجیر رخ دهد.
- در صورت بروز ضربه به عقب، اره شاخهزن به شکل غیر قابل انتظاری عکس العمل نشان می دهد و می

جستجوی خطا

چنانچه ابزار برقی شما خوب کار نمی کند، جدول زیر شما را جهت یافتن خطا و ارائه راه راهنمایی می کند. چنانچه از این طریق نتوانستید مشکل را برطرف کنید به تعمیرکار خود مراجعه کنید.

توجه: ابزار برقی را قبل از جستجوی خطا خاموش کنید و باتری آن را بیرون بکشید.

| ایراد | دلیل ممکن | راهنمایی |
|--|---|--|
| اره شاخهزن کار نمی کند | باتری خالی است | باتری را شارژ کنید، رجوع کنید به "راهنمایی برای شارژ" |
| | باتری درست قرار نگرفته است | مطمئن شوید که هر دو درجه ی قفل جا افتاده باشند |
| | محافظ موتور فعال شده است | بگذارید موتور خنک شود |
| | باتری خیلی سرد/خیلی داغ است | بگذارید باتری گرم/خنک شود |
| | کشیدگی زنجیر زیاد است | کشش زنجیر اره را تنظیم کنید، رجوع کنید به "نصب زنجیر اره و تنظیم آن". |
| زنجیر اره حرکت نمی کند | باتری خالی است | باتری را شارژ کنید، رجوع کنید به "راهنمایی برای شارژ" |
| | ابزار برقی آسیب دیده است | به یکی از تعمیرگاه های مجاز و خدمات پس از فروش ابزارآلات برقی Bosch مراجعه کنید |
| | قسمت زیرین سرپوش SDS مسدود است. | رجوع کنید به "مراقبت و تمیز کردن" |
| | زنجیر اره، روغن ندارد | کشش زنجیر اره را دوباره تنظیم (رجوع کنید به "نصب زنجیر اره و تنظیم آن") و روغنکاری کنید (رجوع کنید به "روغنکاری زنجیر اره"). |
| اره شاخهزن با توقف کار می کند | اتصال داخل دستگاه شل شده است | به یکی از تعمیرگاه های مجاز و خدمات پس از فروش ابزارآلات برقی Bosch مراجعه کنید |
| | کلید قطع و وصل (5) خراب است | به یکی از تعمیرگاه های مجاز و خدمات پس از فروش ابزارآلات برقی Bosch مراجعه کنید |
| زنجیر اره خشک است | زنجیر اره، روغن ندارد | زنجیر را روغنکاری کنید (رجوع کنید به "روغنکاری"). |
| زنجیر اره/ریل راهنما داغ است | زنجیر اره، روغن ندارد | زنجیر را روغنکاری کنید (رجوع کنید به "روغنکاری"). |
| | کشیدگی زنجیر زیاد است | کشش زنجیر اره را تنظیم کنید، رجوع کنید به "نصب زنجیر اره و تنظیم آن". |
| | زنجیر اره کند است | زنجیر اره را عوض کنید |
| اره شاخهزن لق است، می لرزد یا درست نمی برد | کشیدگی زنجیر کم است | کشش زنجیر را تنظیم کنید، رجوع کنید به "نصب زنجیر اره و تنظیم آن". |
| | زنجیر اره کند است | زنجیر اره را عوض کنید |
| | زنجیر اره فرسوده است | زنجیر اره را عوض کنید |
| | دندانه های اره جهت اشتباه را نشان می دهند | زنجیر اره را درست نصب کنید |
| لرزش شدید/سر و صدا | ابزار برقی آسیب دیده است | به یکی از تعمیرگاه های مجاز و خدمات پس از فروش ابزارآلات برقی Bosch مراجعه کنید |
| مدت اره کاری برای هر بار شارژ بسیار کم است | اصطکاک زیاد به دلیل عدم روغنکاری | زنجیر اره را روغنکاری کنید؛ رجوع کنید به "روغنکاری". |
| | زنجیر اره کثیف است | زنجیر اره را تمیز کنید |
| | روش اره کردن بد است | رجوع کنید به "کار با اره زنجیری" |

| ایراد | دلیل ممکن | راهنمایی |
|-----------------------------|------------------------------------|--|
| | باتری کاملاً پر نمی شود | باتری را شارژ کنید، رجوع کنید به "راهنمایی برای شارژ" |
| | باتری خارج از محدوده دمای مجاز است | بگذارید باتری به دمای محیط برسد (در محدوده دمای مجاز بین 0-45°C) |
| زنجر اهره آهسته حرکت می کند | باتری خالی است | باتری را شارژ کنید، رجوع کنید به "راهنمایی برای شارژ" |
| | باتری خارج از محدوده دمای مجاز است | بگذارید باتری به دمای محیط برسد (در محدوده دمای مجاز بین 0-45°C) |

مراقبت و سرویس

مراقبت، تعمیر و تمیز کردن دستگاه

قبل از هر گونه کاری روی ابزار باغبانی (از قبیل سرویس، تعویض ابزار و غیره) و نیز حمل و نقل و نگهداری، باتری را از ابزار اندازه گیری بیرون آورید. در صورت تماس ناخواسته و اتفاقی با کلید قطع و وصل، خطر آسیب دیدگی و بروز جراحات وجود دارد.

تذکره: جهت تضمین کارایی طولانی، دستگاه را در موارد زیر سرویس کنید.

ابزار برقی و شیارهای تهویه را همواره تمیز نگه دارید تا بتوان بخوبی و با اطمینان کار کرد. اهره شاخه زن را از لحاظ داشتن معایبی مانند داشتن دندانهای آسیب دیده، شل و از بین رفته و یا شل بودن اتصالات و داشتن قسمتهای فرسوده یا آسیب دیده کنترل کنید.

کنترل کنید که سرپوشها و تجهیزات ایمنی بی عیب و صحیح نصب شده باشند. قبل از کار، سرویس و تعمیرهای احتمالی را انجام دهید.

پس از انجام کار/نگهداری

سرپوش زنجر (13) را روی تیغه (15) قرار دهید، تا هنگام استفاده نکردن از اهره شاخه زن، جراحی اتفاق نیافتد. زنجر اهره (14) ممکن است با ضربه های ناخواسته یا خراشیدگی کند شود. تیغه (15) و زنجر (14) را پیش از نگهداری بلند مدت در انبار برای جلوگیری از سفت شدن قطعات تمیز کنید.

بدنه پلاستیکی اهره شاخه زن را به کمک یک برس نرم و یک دستمال تمیز، پاک کنید. از آب، مواد حلال یا ساینده استفاده نکنید. آلودگی ها را بخصوص از شیارهای تهویه موتور جدا کنید. برای تمیز کردن اهره شاخه زن از شوینده فشار قوی استفاده نکنید. روکش (11)، تیغه (15) و زنجر اهره (14) را بردارید و آنها را به کمک یک برس تمیز کنید تا آلودگیها برطرف شود.

محدوده زیر سرپوش (11)، چرخ دنده (24) و اتصال تیغه را با یک برس از هر نوع چسبندگی پاک کنید.

چنانچه اهره شاخه زن را مدت زمان زیادی در انبار نگهداری می کنید، زنجر اهره (14) و تیغه (15) را تمیز کنید. اهره شاخه زن را همواره با محافظ زنجر (13) در یک جای خشک، امن و دور از دسترس کودکان قرار دهید.

هیچ جسمی را روی اهره شاخه زن قرار ندهید.

اهره شاخه زن را هنگام نگهداری در انبار و زمان استفاده از منابع گرمایشی بزرگ دور نگه دارید. اهره شاخه زن را در یک جای خشک، امن و دور از دسترس کودکان نگهداری کنید.

ابزار برقی را دستکاری نکنید. تغییرات غیر مجاز می توانند ایمنی ابزار برقی تان را کم کنند و منجر به تولید سر و صدا و لرزش شدید شوند.

تعویض و تیز کردن زنجر اهره

- زنجر اهره ممکن است پس از کاربری طولانی یا به علت تماس با سایر اجسام غیر چوبی، کند شود.

- برای کار بهینه و مطمئن نیاز به یک زنجر اهره تیز است.

- هرگز زنجر اهره را خودتان تیز نکنید، مگر اینکه در این باره تجربه دارید.

- زنجر اهره را با متعلقات زنجر اهره Bosch تعویض کنید و بگذارید زنجر اهره توسط متخصص تیز شود.

خدمات و مشاوره با مشتریان

خدمات مشتری، به سؤالات شما درباره تعمیرات، سرویس و همچنین قطعات یدکی پاسخ خواهد داد. نقشه های سه بعدی و اطلاعات مربوط به قطعات یدکی را در تارنمای زیر ببینید:

www.bosch-pt.com

گروه مشاوره به مشتریان Bosch با کمال میل به سؤالات شما درباره محصولات و متعلقات پاسخ می دهند.

برای هرگونه سؤال و یا سفارش قطعات یدکی، حتماً شماره فنی 10 رقمی کالا را مطابق برچسب روی ابزار برقی اطلاع دهید.

ایران

روبرت بوش ایران - شرکت بوش تجارت پارس میدان ونک، خیابان شهید خدای، خیابان آفتاب ساختمان مادیران، شماره 3، طبقه سوم.

تهران 1994834571

تلفن: 9821+ 42039000

آدرس سایر دفاتر خدماتی را در ادامه ببینید:

www.bosch-pt.com/serviceaddresses

حمل دستگاه

باتری های لیتیوم یونی توصیه شده، مشمول الزامات قانون کالاهای خطرناک هستند. کاربر می تواند باتری ها را بدون استفاده از روکش در خیابان حمل کند.

در صورت ارسال توسط شخص ثالث (مانند: حمل و نقل هوایی یا زمینی) باید تمهیدات مربوط به بسته بندی و علامتگذاری مورد توجه قرار گیرد. در اینصورت باید حتما جهت آماده سازی قطعه ارسالی به کارشناس حمل کالاهای پر خطر مراجعه کرد. باتریها را فقط در صورتی ارسال کنید که بدنه آنها آسیب ندیده باشد. اتصالات (کنتاکتهای) باز را پیوشاید و باتری را طوری بسته بندی کنید که در بسته بندی تکان نخورد. در این باره لطفاً به مقررات و آیین نامه های ملی توجه کنید.

از رده خارج کردن دستگاه

ابزارهای باغیانی، باتریها، متعلقات و بسته بندی آن، باید طبق مقررات حفظ محیط زیست از رده خارج و بازیافت شوند.



محصولات و باتریها/باتریهای قابل شارژ را داخل زباله دان خانگی نیندازید!



فقط برای کشورهای عضو اتحادیه اروپا:

دستگاههای کهنه و غیر قابل استفاده طبق آئین نامه و دستورالعمل اروپایی 2012/19/EU و باتریهای خراب یا فرسوده براساس آیین نامه ی اروپایی 2006/66/EG بایستی جداگانه و متناسب با محیط زیست جمع آوری شوند. در صورت دفع نادرست ضایعات تجهیزات الکتریکی و الکترونیکی، به دلیل وجود احتمالی مواد خطرناک، اثرات مضر بر محیط زیست و سلامت انسان خواهند داشت.

باتریهای شارژی/قلمی:

لیتیوم-یونی:

لطفاً به تذکرات بخش (رجوع کنید به «حمل دستگاه»، صفحه 328) توجه کنید.

A



Easy Chain 18V-15-7
 3.000 mAh 90C
 Chain bar: 15 cm
 ZZZXXXXX MM/YYYY
CE **UKCA**
 Robert Bosch Power Tools GmbH,
 73638 Göttingen, GERMANY
 GB Importer:
 Robert Bosch Ltd., Broadwater Park,
 North Circular Road, Uxbridge, UB8 3PH
 Made in Hungary Q37

LWA
96 dB

(18)

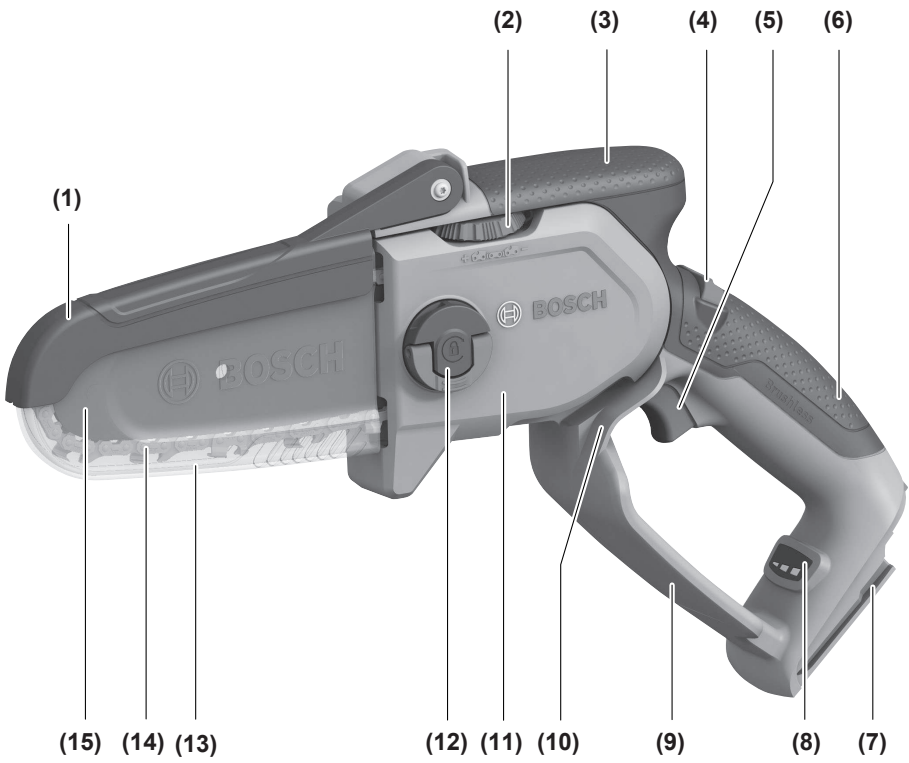

Kit Version



(16)



(17)

AL 18-20 CV

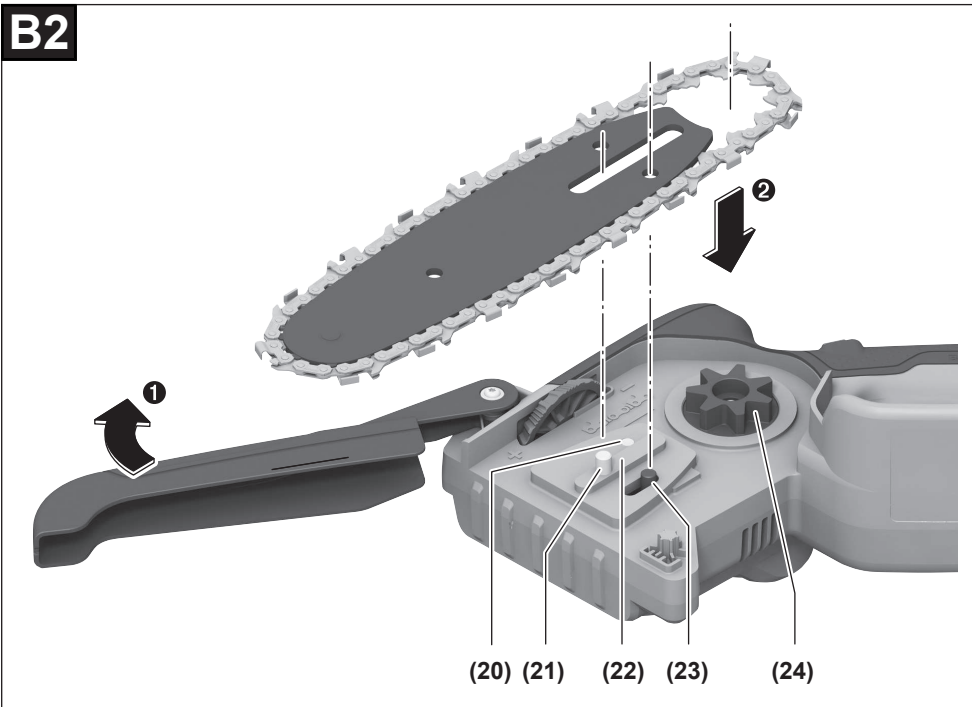
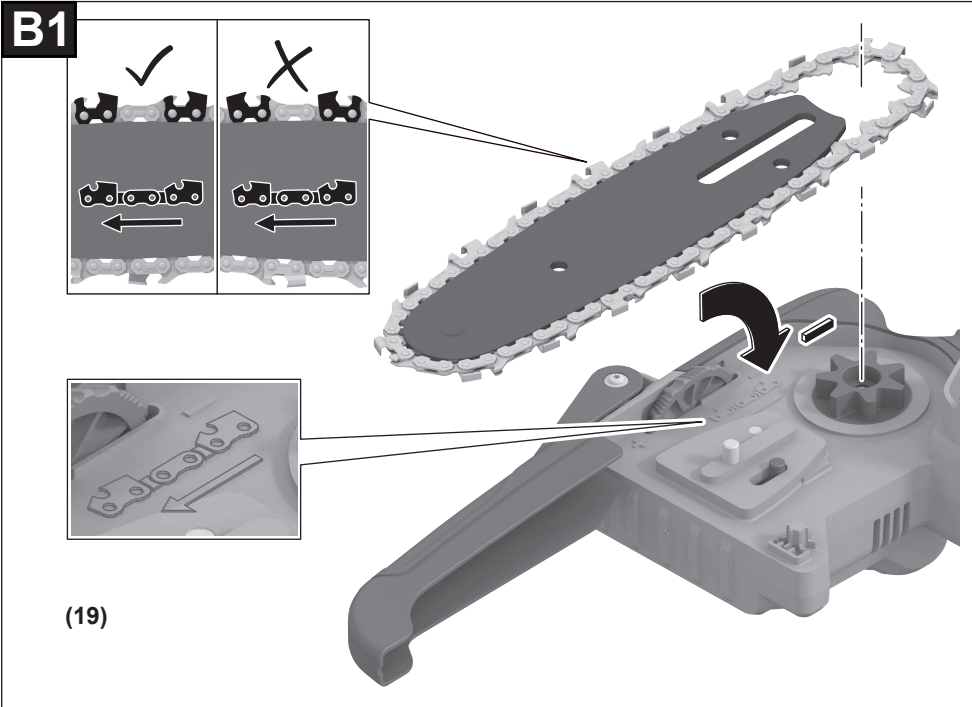

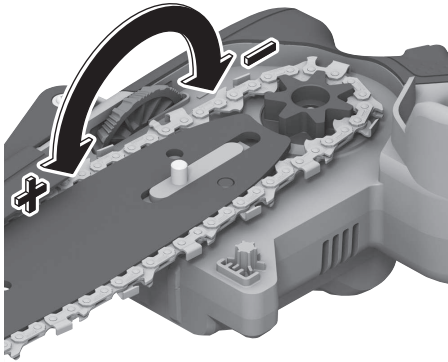
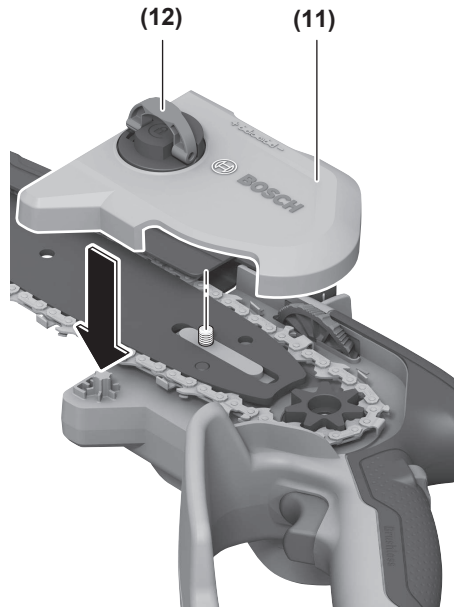
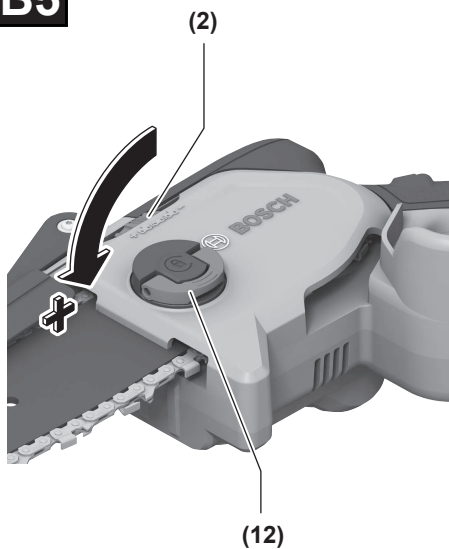
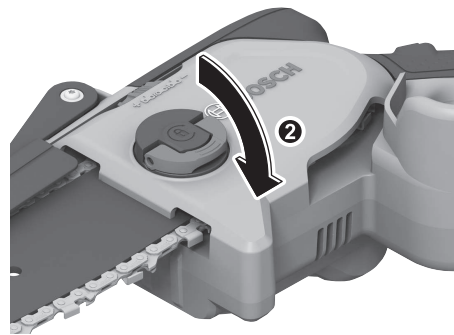
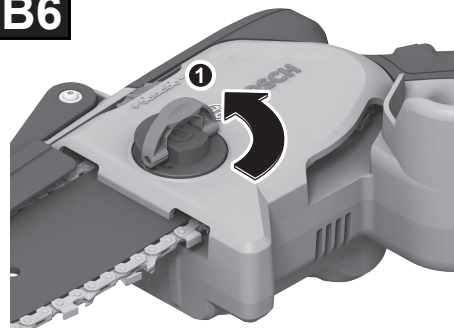
B3**B4****B5****B6**

B7

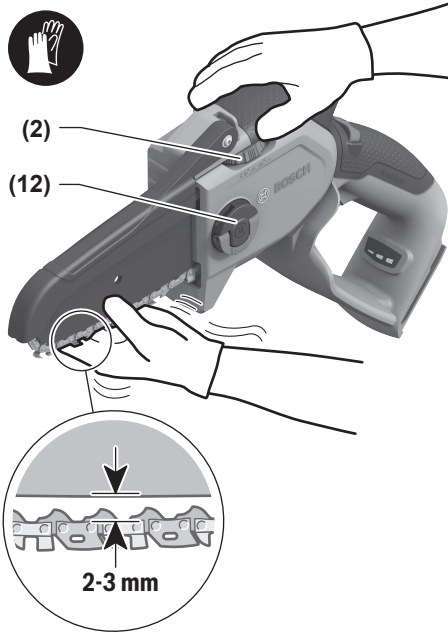

C

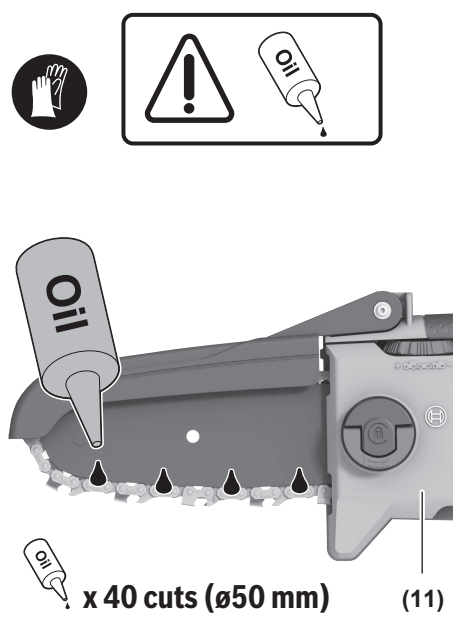

D

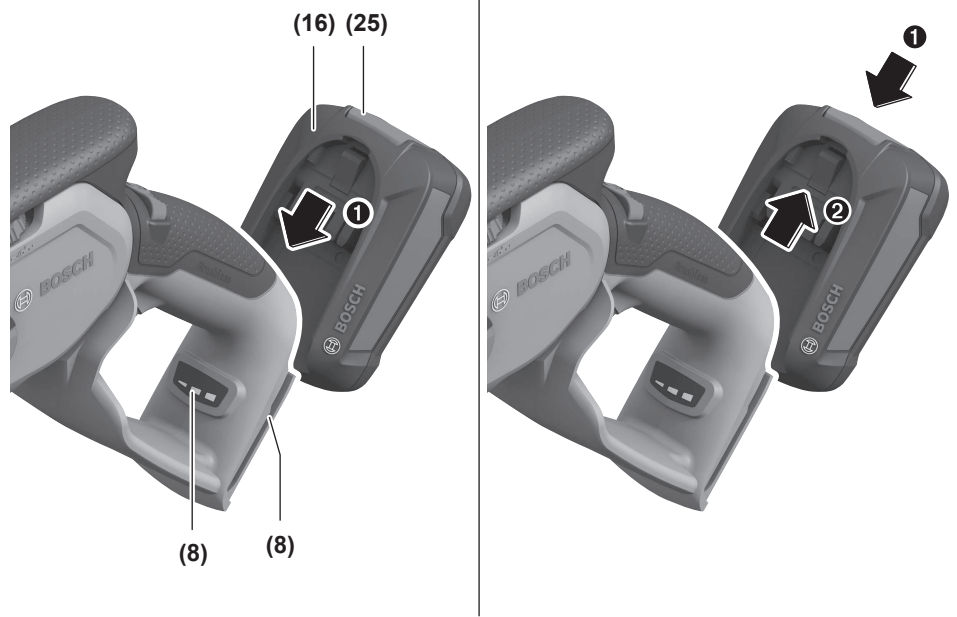

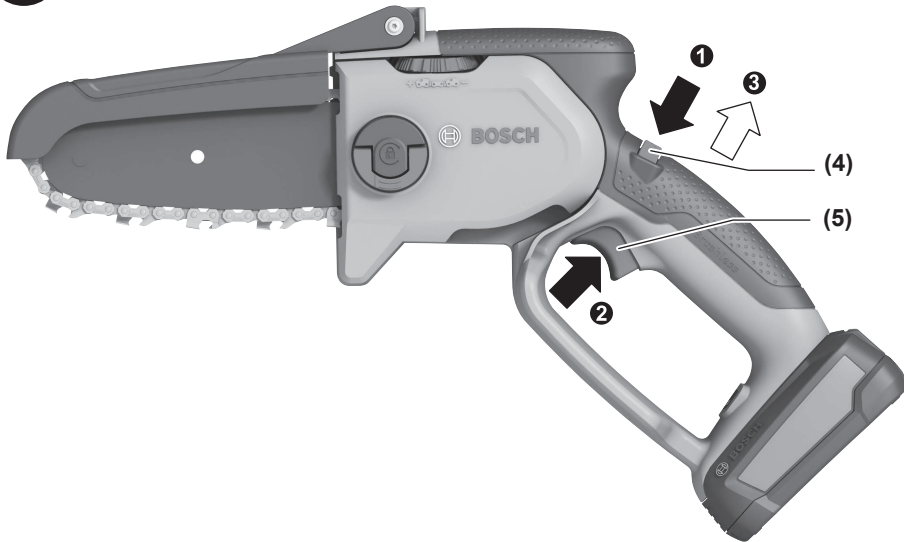
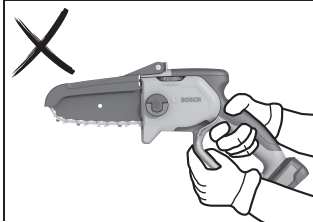
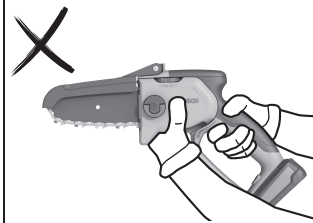
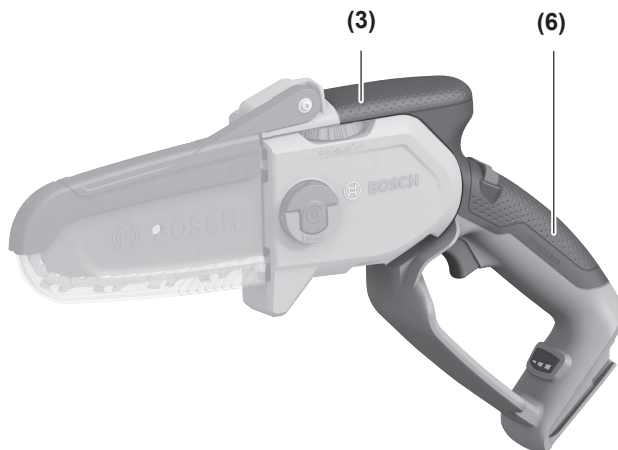
E**F**

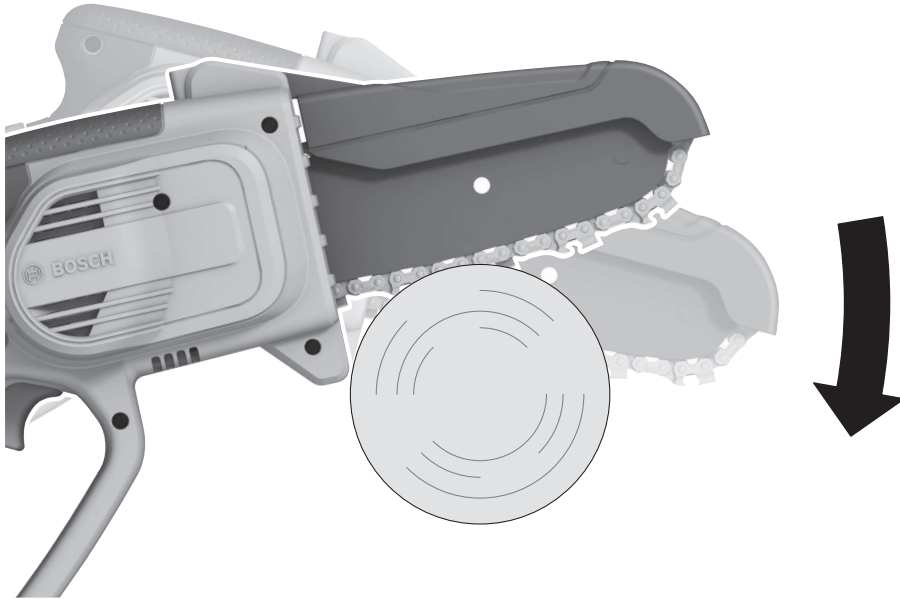
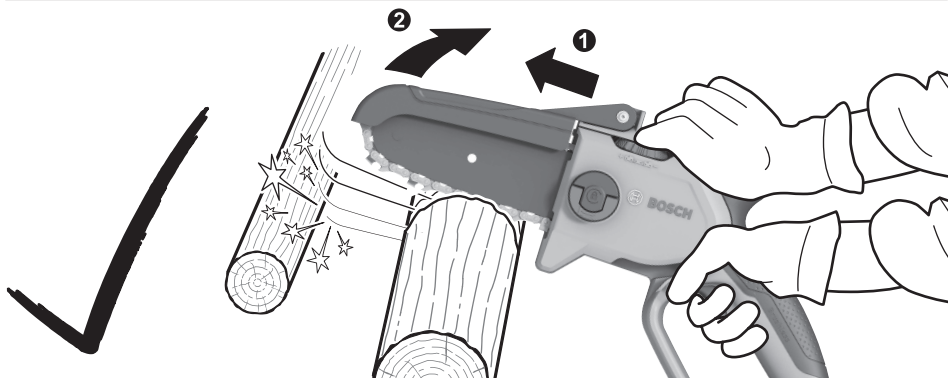
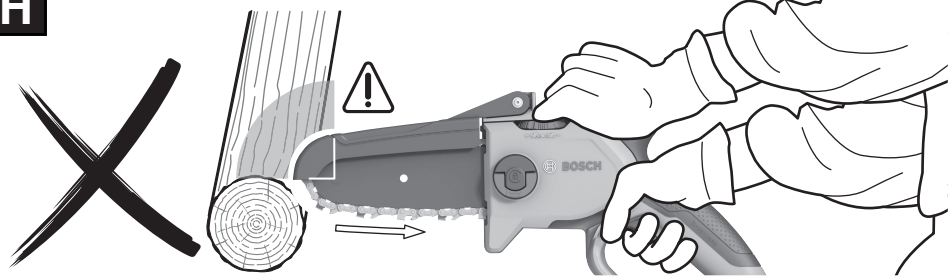
G**H**

11

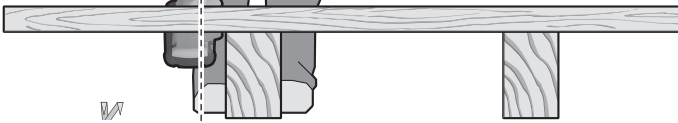
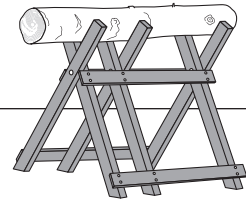
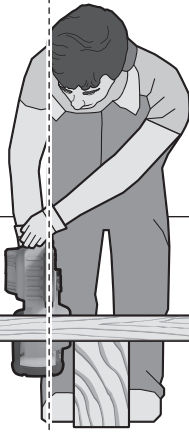

12

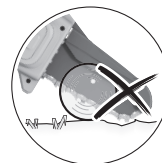
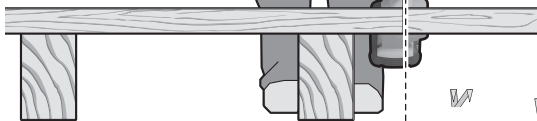
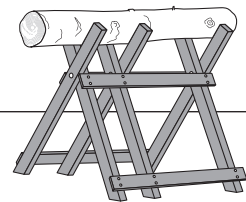
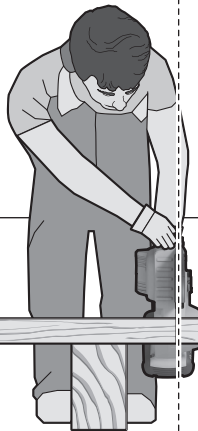

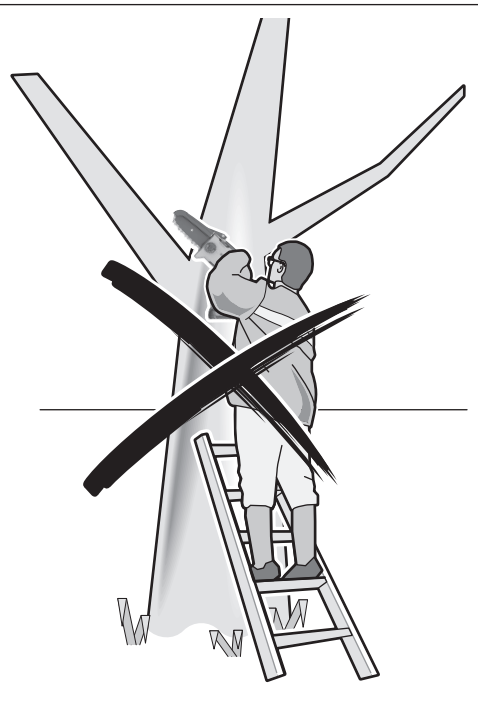
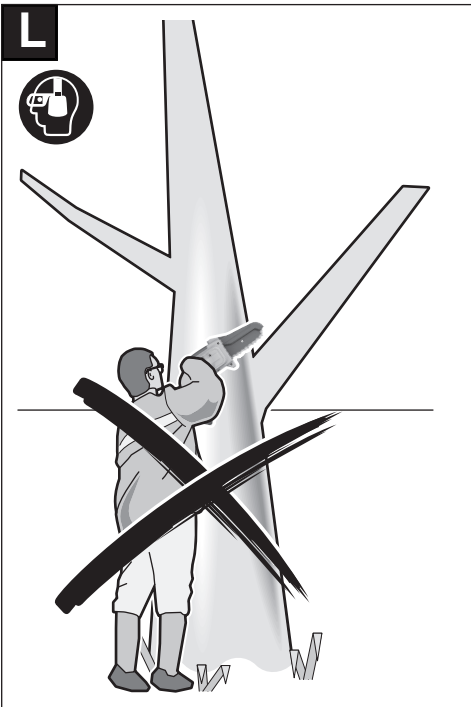
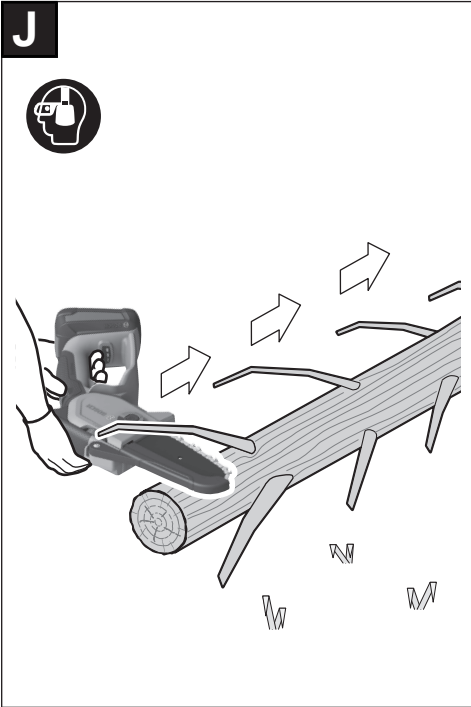

M



2 607 000 181

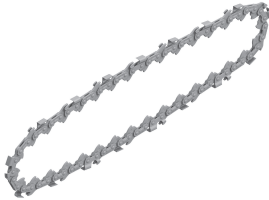

**15 cm
F016 800 624**



AL 18V-20 CV

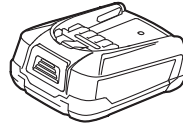

18 V LI 2,5 Ah

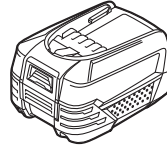

18 V LI 4,0 Ah

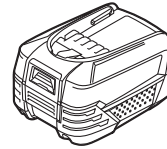

18 V LI 6,0 Ah

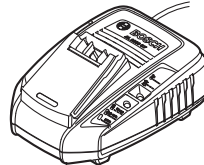

AL 1830 CV

Licenses

1.1 - TI MSP430 Code Generation Tools v4.4.8 - BSD 3-Clause

Copyright (c) 2005-2016 Texas Instruments Incorporated All rights reserved.

<http://www.ti.com/>

Redistribution and use in source and binary forms, with or without modification, are permitted provided that the following conditions are met:

Redistributions of source code must retain the above copyright notice, this list of conditions and the following disclaimer.

Redistributions in binary form must reproduce the above copyright notice, this list of conditions and the following disclaimer in the documentation and/or other materials provided with the distribution.

Neither the name of Texas Instruments Incorporated nor the names of its contributors may be used to endorse or promote products derived from this software without specific prior written permission.

THIS SOFTWARE IS PROVIDED BY THE COPYRIGHT HOLDERS AND CONTRIBUTORS "AS IS" AND ANY EXPRESS OR IMPLIED WARRANTIES, INCLUDING, BUT NOT LIMITED TO, THE IMPLIED WARRANTIES OF MERCHANTABILITY AND FITNESS FOR A PARTICULAR PURPOSE ARE DISCLAIMED. IN NO EVENT SHALL THE COPYRIGHT OWNER OR CONTRIBUTORS BE LIABLE FOR ANY DIRECT, INDIRECT, INCIDENTAL, SPECIAL, EXEMPLARY, OR CONSEQUENTIAL DAMAGES (INCLUDING, BUT NOT LIMITED TO, PROCUREMENT OF SUBSTITUTE GOODS OR SERVICES; LOSS OF USE, DATA, OR PROFITS; OR BUSINESS INTERRUPTION) HOWEVER CAUSED AND ON ANY THEORY OF LIABILITY, WHETHER IN CONTRACT, STRICT LIABILITY, OR TORT (INCLUDING NEGLIGENCE OR OTHERWISE) ARISING IN ANY WAY OUT OF THE USE OF THIS SOFTWARE, EVEN IF ADVISED OF THE POSSIBILITY OF SUCH DAMAGE.