



AL 36V-20

Robert Bosch Power Tools GmbH
70538 Stuttgart • GERMANY

www.bosch-pt.com

1 609 92A 80D (2022.08) DOC / 60



1 609 92A 80D

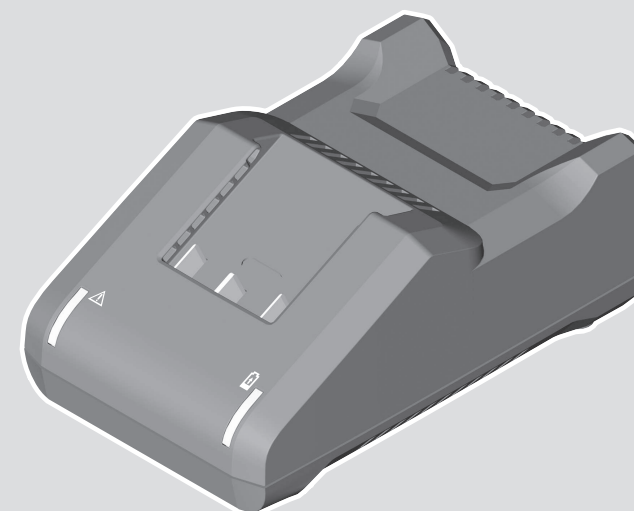

operating instructions

- | | |
|--|--|
| de Originalbetriebsanleitung | ru Оригинальное руководство по эксплуатации |
| en Original instructions | uk Оригінальна інструкція з експлуатації |
| fr Notice originale | kk Пайдалану нұсқаулығының түпнұсқасы |
| es Manual original | ro Instrucțiuni originale |
| pt Manual original | bg Оригинална инструкция |
| it Istruzioni originali | mk Оригиналнo упатство за работа |
| nl Oorspronkelijke gebruiksaanwijzing | sr Originalno uputstvo za rad |
| da Original brugsanvisning | sl Izvirna navodila |
| sv Bruksanvisning i original | hr Originalne upute za rad |
| no Original driftsinstruks | et Algupärane kasutusjuhend |
| fi Alkuperäiset ohjeet | lv Instrukcijas oriģinālvalodā |
| el Πρωτότυπο οδηγίων χρήσης | lt Originali instrukcija |
| tr Orijinal işletme talimatı | ar دليل التشغيل الأصلي |
| pl Instrukcja oryginalna | fa دفترچه راهنمای اصلی |
| cs Původní návod k používání | |
| sk Pôvodný návod na použitie | |
| hu Eredeti használati utasítás | |





Scannen Sie für weitere Informationen

Scan for more information

Scannez pour plus d'informations

Escanee para más informaciones

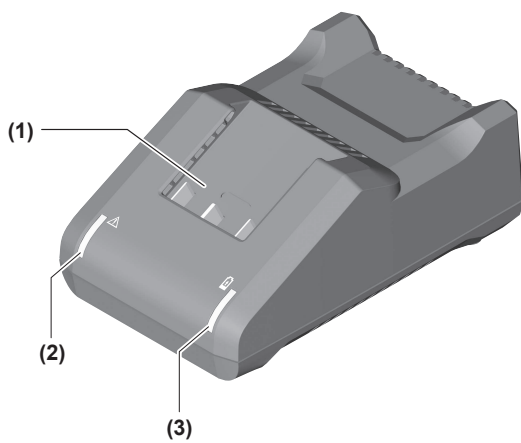

Deutsch	Seite	5
English	Page	7
Français	Page	9
Español	Página	10
Português	Página	12
Italiano	Pagina	14
Nederlands	Pagina	16
Dansk	Side	17
Svensk	Sidan	19
Norsk	Side	20
Suomi	Sivu	22
Ελληνικά	Σελίδα	23
Türkçe	Sayfa	25
Polski	Strona	28
Čeština	Stránka	29
Slovenčina	Stránka	31
Magyar	Oldal	33
Русский	Страница	34
Українська	Сторінка	37
Қазақ	Бет	39
Română	Pagina	41
Български	Страница	43
Македонски	Страница	45
Srpski	Strana	47
Slovenščina	Stran	48
Hrvatski	Stranica	50
Eesti	Lehekülg	51
Latviešu	Lappuse	53
Lietuvių k.	Puslapis	55
عربي	الصفحة	57
فارسی	صفحه	59

Deutsch

Sicherheitshinweise



Lesen Sie alle Sicherheitshinweise und Anweisungen. Versäumnisse bei der Einhaltung der Sicherheitshinweise und Anweisungen

können elektrischen Schlag, Brand und/oder schwere Verletzungen verursachen.

Bewahren Sie diese Anweisungen gut auf.

Benutzen Sie das Ladegerät nur, wenn Sie alle Funktionen voll einschätzen und ohne Einschränkungen durchführen können oder entsprechende Anweisungen erhalten haben.

► **Dieses Ladegerät ist nicht vorgesehen für die Benutzung durch Kinder und Personen mit eingeschränkten physischen, sensorischen oder geistigen Fähigkeiten oder mangelnder Erfahrung und Wissen. Dieses Ladegerät kann von Kindern ab 8 Jahren und Personen mit eingeschränkten physischen, sensorischen oder geistigen Fähigkeiten oder mangelnder Erfahrung und Wissen benutzt werden, wenn sie durch eine für ihre Sicherheit verantwortliche Person beaufsichtigt werden oder von dieser im sicheren Umgang mit dem Ladegerät eingewiesen worden sind und die damit verbundenen Gefahren verstehen.** Andernfalls besteht die Gefahr von Fehlbedienung und Verletzungen.

► **Beaufsichtigen Sie Kinder bei Benutzung, Reinigung und Wartung.** Damit wird sichergestellt, dass Kinder nicht mit dem Ladegerät spielen.

► **Laden Sie nur Bosch Li-Ionen-Akkus ab einer Kapazität von 2,0 Ah. Die Akkuspannung muss zur Akku-Ladespannung des Ladegerätes passen. Laden Sie keine nicht wiederaufladbaren Akkus.** Ansonsten besteht Brand- und Explosionsgefahr.



Benutzen Sie das Ladegerät nur in geschlossenen Räumen und halten Sie es von Nässe fern. Das Eindringen von Wasser in ein Ladegerät erhöht das Risiko eines elektrischen Schlages.

► **Halten Sie das Ladegerät sauber.** Durch Verschmutzung besteht die Gefahr eines elektrischen Schlages.

► **Überprüfen Sie vor jeder Benutzung Ladegerät inkl. Kabel und Stecker. Benutzen Sie das Ladegerät nicht, sofern Sie Schäden feststellen. Öffnen Sie das Ladegerät nicht selbst und lassen Sie es nur von Bosch oder von autorisierten Kundendienststellen und nur mit Original-Ersatzteilen reparieren.** Beschädigte Ladegeräte, Kabel und Stecker erhöhen das Risiko eines elektrischen Schlages.

► **Betreiben Sie das Ladegerät nicht auf leicht brennbarem Untergrund (z.B. Papier, Textilien etc.) bzw. in brennbarer Umgebung.** Wegen der beim Laden auftretenden Erwärmung des Ladegerätes besteht Brandgefahr.

- **Decken Sie die Lüftungsschlitze des Ladegerätes nicht ab.** Das Ladegerät kann sonst überhitzen und nicht mehr ordnungsgemäß funktionieren.
- **Laden Sie die Akkus nur mit Ladegeräten auf, die vom Hersteller empfohlen werden.** Durch ein Ladegerät, das für eine bestimmte Art von Akku geeignet ist, besteht Brandgefahr, wenn es mit anderen Akkus verwendet wird.
- **Bei Beschädigung und unsachgemäßem Gebrauch des Akkus können auch Dämpfe austreten.** Führen Sie Frischluft zu und suchen Sie bei Beschwerden einen Arzt auf. Die Dämpfe können die Atemwege reizen.
- **Bei falscher Anwendung kann Flüssigkeit aus dem Akku austreten. Vermeiden Sie den Kontakt damit. Bei zufälligem Kontakt mit Wasser abspülen. Wenn die Flüssigkeit in die Augen kommt, nehmen Sie zusätzliche ärztliche Hilfe in Anspruch.** Austretende Akkuflüssigkeit kann zu Hautreizungen oder Verbrennungen führen.

Produkt- und Leistungsbeschreibung

Bestimmungsgemäßer Gebrauch

Das Ladegerät ist bestimmt zum Laden von wiederaufladbaren Bosch Li-Ionen-Akkus.

Abgebildete Komponenten

Die Nummerierung der abgebildeten Komponenten bezieht sich auf die Darstellung des Ladegerätes in den Abbildungen.

- (1) Ladeschacht
- (2) rote Anzeige Temperaturüberwachung/Fehler
- (3) grüne Ladezustandsanzeige

Technische Daten

Ladegerät	AL 36V-20
Schutzklasse	□ / II
Ladestrom ^{A)}	2,0 A
Akku-Ladespannung (automatische Spannungserkennung)	36 V ---

A) abhängig von Temperatur und Akkutyp

Ladevorgang

► **Beachten Sie die Netzspannung!** Die Spannung der Stromquelle muss mit den Angaben auf dem Typenschild des Ladegerätes übereinstimmen.

Der Ladevorgang beginnt, sobald der Netzstecker des Ladegerätes in die Steckdose gesteckt und der Akku in den Ladeschacht (1) eingesteckt wird.

i Der Ladevorgang ist nur möglich, wenn die Temperatur des Akkus im zulässigen Ladetemperaturbereich ist (0–45 °C).

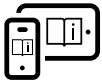

Für zusätzliche Informationen besuchen Sie die Online-Betriebsanleitung:
www.bosch-pt.com/manuals

Fehlerbehebung

Akku wird nicht geladen

Akku wird nicht geladen und die rote Anzeige Temperaturüberwachung/Fehler (2) blinkt rot.

Ursache: Ladegerät hat einen internen Fehler festgestellt.

Abhilfe: Stellen Sie sicher, dass alle Akkus vollständig eingesteckt sind. Ziehen Sie den Netzstecker und stecken ihn wieder ein. Falls der Fehler erneut auftritt, lassen Sie das Ladegerät von einer autorisierten Kundendienststelle für **Bosch**-Elektrowerkzeuge überprüfen.

Anzeigen leuchten nicht

Keine Anzeige leuchtet, Akku wird nicht geladen.

Ursache: Steckdose, Netzkabel oder Ladegerät defekt

Abhilfe: Überprüfen Sie die Netzspannung. Lassen Sie das Ladegerät gegebenenfalls von einer autorisierten Kundendienststelle überprüfen.

Wartung und Service

Wartung und Reinigung

Wenn ein Ersatz der Anschlussleitung erforderlich ist, dann ist dies von **Bosch** oder einer autorisierten Kundendienststelle für **Bosch**-Elektrowerkzeuge auszuführen, um Sicherheitsgefährdungen zu vermeiden.

Kundendienst und Anwendungsberatung

Der Kundendienst beantwortet Ihre Fragen zu Reparatur und Wartung Ihres Produkts sowie zu Ersatzteilen. Explosionszeichnungen und Informationen zu Ersatzteilen finden Sie auch unter: www.bosch-pt.com

Das Bosch-Anwendungsberatungs-Team hilft Ihnen gerne bei Fragen zu unseren Produkten und deren Zubehör.

Geben Sie bei allen Rückfragen und Ersatzteilbestellungen bitte unbedingt die 10-stellige Sachnummer laut Typenschild des Produkts an.

Deutschland

Robert Bosch Power Tools GmbH
 Servicezentrum Elektrowerkzeuge
 Zur Luhne 2
 37589 Kalefeld – Willershausen

Kundendienst: Tel.: (0711) 400 40 480
 E-Mail: Servicezentrum.Elektrowerkzeuge@de.bosch.com
 Unter www.bosch-pt.de können Sie online Ersatzteile bestellen oder Reparaturen anmelden.

Anwendungsberatung:
 Tel.: (0711) 400 40 480
 Fax: (0711) 400 40 482
 E-Mail: kundenberatung.ew@de.bosch.com

Weitere Serviceadressen finden Sie unter:

www.bosch-pt.com/serviceaddresses

Entsorgung

Ladegeräte, Zubehör und Verpackungen sollen einer umweltgerechten Wiederverwertung zugeführt werden.



Werfen Sie Ladegeräte nicht in den Hausmüll!

Nur für EU-Länder:

Gemäß der Europäischen Richtlinie 2012/19/EU über Elektro- und Elektronik-Altgeräte und ihrer Umsetzung in nationales Recht müssen nicht mehr gebrauchsfähige Ladegeräte getrennt gesammelt und einer umweltgerechten Wiederverwertung zugeführt werden.

Bei unsachgemäßer Entsorgung können Elektro- und Elektronikaltgeräte aufgrund des möglichen Vorhandenseins gefährlicher Stoffe schädliche Auswirkungen auf die Umwelt und die menschliche Gesundheit haben.

Nur für Deutschland:

Informationen zur Rücknahme von Elektro-Altgeräten für private Haushalte

Wie im Folgenden näher beschrieben, sind bestimmte Vertreter zur unentgeltlichen Rücknahme von Altgeräten verpflichtet.

Vertreiber mit einer Verkaufsfläche für Elektro- und Elektronikgeräte von mindestens 400 m² sowie Vertreiber von Lebensmitteln mit einer Gesamtverkaufsfläche von mindestens 800 m², die mehrmals im Kalenderjahr oder dauerhaft Elektro- und Elektronikgeräte anbieten und auf dem Markt bereitstellen, sind verpflichtet,

1. bei der Abgabe eines neuen Elektro- oder Elektronikgeräts an einen Endnutzer ein Altgerät des Endnutzers der gleichen Geräteart, das im Wesentlichen die gleichen Funktionen wie das neue Gerät erfüllt, am Ort der Abgabe oder in unmittelbarer Nähe hierzu unentgeltlich zurückzunehmen; Ort der Abgabe ist auch der private Haushalt, sofern dort durch Auslieferung die Abgabe erfolgt: In diesem Fall ist die Abholung des Altgeräts für den Endnutzer unentgeltlich; und
2. auf Verlangen des Endnutzers Altgeräte, die in keiner äußeren Abmessung größer als 25 cm sind, im Einzelhandelsgeschäft oder in unmittelbarer Nähe hierzu unentgeltlich zurückzunehmen; die Rücknahme darf nicht an den Kauf eines Elektro- oder Elektronikgerätes geknüpft werden und ist auf drei Altgeräte pro Geräteart beschränkt.

Der Vertreiber hat beim Abschluss des Kaufvertrags für das neue Elektro- oder Elektronikgerät den Endnutzer über die Möglichkeit zur unentgeltlichen Rückgabe bzw. Abholung des Altgeräts zu informieren und den Endnutzer nach seiner Absicht zu befragen, ob bei der Auslieferung des neuen Geräts ein Altgerät zurückgegeben wird.

Dies gilt auch bei Vertrieb unter Verwendung von Fernkommunikationsmitteln, wenn die Lager- und Versandflächen für Elek-

tro- und Elektronikgeräte mindestens 400 m² betragen oder die gesamten Lager- und Versandflächen mindestens 800 m² betragen, wobei die unentgeltliche Abholung auf Elektro- und Elektronikgeräte der Kategorien 1 (Wärmeüberträger), 2 (Bildschirmgeräte) und 4 (Großgeräte mit mindestens einer äußeren Abmessung über 50 cm) beschränkt ist. Für alle übrigen Elektro- und Elektronikgeräte muss der Vertreiber geeignete Rückgabemöglichkeiten in zumutbarer Entfernung zum jeweiligen Endnutzer gewährleisten; das gilt auch für Altgeräte, die in keiner äußeren Abmessung größer als 25 cm sind, die der Endnutzer zurückgeben will, ohne ein neues Gerät zu kaufen.

English

Safety instructions



Read all the safety and general instructions. Failure to observe the safety and general instructions may result in electric shock, fire and/or

serious injury.

Store these instructions in a safe place.

Only use the charger if you can fully evaluate all functions and carry them out without restrictions, or if you have received corresponding instructions.

- ▶ **This charger is not intended for use by children or persons with physical, sensory or mental limitations or a lack of experience or knowledge. This charger can be used by children aged 8 or older and by persons who have physical, sensory or mental limitations or a lack of experience or knowledge if a person responsible for their safety supervises them or has instructed them in the safe operation of the charger and they understand the associated dangers.** Otherwise, there is a risk of operating errors and injuries.
- ▶ **Supervise children during use, cleaning and maintenance.** This will ensure that children do not play with the charger.
- ▶ **Only charge Bosch Li-ion batteries with a capacity of 2.0 Ah or more. The battery voltage must match the battery charging voltage of the charger. Do not charge any non-rechargeable batteries.** Otherwise there is a risk of fire and explosion.



Only use the charger in enclosed spaces and do not expose it to wet conditions. Water entering a charger increases the risk of electric shock.

- ▶ **Keep the charger clean.** Dirt poses a risk of electric shock.
- ▶ **Always check the charge, including the cable and plug, before use. Stop using the charger if you discover any**

damage. Do not open the charger yourself, and have it repaired only by Bosch or by an authorised after-sales service centre using only original replacement parts.

Damaged chargers, cables and plugs increase the risk of electric shock.

- ▶ **Do not operate the charger on an easily ignited surface (e.g. paper, textiles, etc.) or in a flammable environment.** There is a risk of fire due to the charger heating up during operation.
- ▶ **Do not cover the ventilation slots of the charger.** Otherwise, the charger may overheat and no long function properly.
- ▶ **Recharge only with the charger specified by the manufacturer.** A charger that is suitable for one type of battery pack may create a risk of fire when used with another battery pack.
- ▶ **In case of damage and improper use of the battery, vapours may also be emitted.** Ensure the area is well-ventilated and seek medical attention should you experience any adverse effects. The vapours may irritate the respiratory system.
- ▶ **Under abusive conditions, liquid may be ejected from the battery; avoid contact. If contact accidentally occurs, flush with water. If liquid contacts eyes, additionally seek medical help.** Liquid ejected from the battery may cause irritation or burns.

Products sold in GB only:

Your product is fitted with an BS 1363/A approved electric plug with internal fuse (ASTA approved to BS 1362).

If the plug is not suitable for your socket outlets, it should be cut off and an appropriate plug fitted in its place by an authorised customer service agent. The replacement plug should have the same fuse rating as the original plug.

The severed plug must be disposed of to avoid a possible shock hazard and should never be inserted into a mains socket elsewhere.

Product description and specifications

Intended use

The battery charger is intended for charging the rechargeable Bosch Li-ion batteries.

Product Features

The numbering of the product features refers to the representation of the charger in the images.

- (1) Charging slot
- (2) Red temperature monitoring/error indicator
- (3) Green battery charge indicator

Technical Data

Battery charger	AL 36V-20
Protection class	 /II
Charging current ^{A)}	2.0 A
Battery charging voltage (automatic voltage detection)	36 V $\overline{---}$

A) Depends on temperature and rechargeable battery type

Charging process

- **Pay attention to the mains voltage.** The voltage of the power source must match the voltage specified on the rating plate of the charger.

The charging process begins as soon as the mains plug for the charger is inserted into the mains socket and the battery is inserted into the charging bay (1).

 The charging process is only possible when the temperature of the battery is within the permitted charging temperature range (0–45 °C).



For more information, you can access the online operating instructions at www.bosch-pt.com/manuals

Troubleshooting

Battery is not being charged

Battery is not being charged and the red temperature monitoring/error indicator (2) is flashing red.

Cause: The charger has identified an internal error.

Corrective measure: Ensure that all batteries are fully inserted. Remove the mains plug and reinsert. If the error occurs again, have the charger checked by an authorised after-sales service centre for **Bosch** power tools.

Indicators do not light up

None of the indicators are lighting up, battery will not be charged.

Cause: Plug socket, mains cable or battery charger defective

Corrective measure: Check the mains voltage. If necessary, have the charger checked by an authorised after-sales service centre.

Maintenance and Service

Maintenance and Cleaning

In order to avoid safety hazards, if the power supply cord needs to be replaced, this must be done by **Bosch** or by an after-sales service centre that is authorised to repair **Bosch** power tools.

After-Sales Service and Application Service

Our after-sales service responds to your questions concerning maintenance and repair of your product as well as spare parts.

You can find explosion drawings and information on spare parts at: www.bosch-pt.com

The Bosch product use advice team will be happy to help you with any questions about our products and their accessories.

In all correspondence and spare parts orders, please always include the 10-digit article number given on the nameplate of the product.

Great Britain

Robert Bosch Ltd. (B.S.C.)

P.O. Box 98

Broadwater Park

North Orbital Road

Denham Uxbridge

UB 9 5HJ

At www.bosch-pt.co.uk you can order spare parts or arrange the collection of a product in need of servicing or repair.

Tel. Service: (0344) 7360109

E-Mail: boschservicecentre@bosch.com

You can find further service addresses at:

www.bosch-pt.com/serviceaddresses

Disposal

Chargers, accessories and packaging should be recycled in an environmentally friendly manner.



Do not dispose of chargers along with household waste.

Only for EU countries:

According to the European Directive 2012/19/EU on Waste Electrical and Electronic Equipment and its implementation into national law, chargers that are no longer usable must be collected separately and disposed of in an environmentally friendly manner.

If disposed incorrectly, waste electrical and electronic equipment may have harmful effects on the environment and human health, due to the potential presence of hazardous substances.

Only for United Kingdom:

According to The Waste Electrical and Electronic Equipment Regulations 2013 (SI 2013/3113) (as amended), products that are no longer usable must be collected separately and disposed of in an environmentally friendly manner.

Français

Consignes de sécurité



Lisez attentivement toutes les instructions et consignes de sécurité. Le non-respect des instructions et consignes de sécurité peut

provoquer un choc électrique, un incendie et/ou entraîner de graves blessures.

Garder précieusement ces instructions.

N'utilisez le chargeur qu'après vous être familiarisé avec toutes ses fonctions et que vous êtes capable de l'utiliser sans réserves ou après avoir reçu des instructions correspondantes.

► **Ce chargeur n'est pas prévu pour être utilisé par des enfants ni par des personnes souffrant d'un handicap physique, sensoriel ou mental ou manquant d'expérience ou de connaissances. Ce chargeur peut être utilisé par les enfants (âgés d'au moins 8 ans) et par les personnes souffrant d'un handicap physique, sensoriel ou mental ou manquant d'expérience ou de connaissances, lorsque ceux-ci sont sous la surveillance d'une personne responsable de leur sécurité ou après avoir reçu des instructions sur la façon d'utiliser le chargeur en toute sécurité et après avoir bien compris les dangers inhérents à son utilisation.** Il y a sinon risque de blessures et d'utilisation inappropriée.

► **Ne laissez pas les enfants sans surveillance lors de l'utilisation, du nettoyage et de l'entretien.** Faites en sorte que les enfants ne jouent pas avec le chargeur.

► **N'utilisez le chargeur que pour recharger des Boschaccus Lithium-Ion d'une capacité d'au moins 2,0 Ah. La tension des accus doit être adaptée à la tension de charge du chargeur. Ne rechargez pas de piles non rechargeables.** Il y a sinon risque d'explosion et d'incendie.



► **N'utilisez le chargeur que dans des lieux fermés et ne l'exposez pas à la pluie ou à de l'humidité.** La pénétration d'eau à l'intérieur d'un chargeur accroît le risque de choc électrique.

► **Veillez à ce que le chargeur reste propre.** Un encrassement augmente le risque de choc électrique.

► **Vérifiez l'état du chargeur, du câble et du connecteur avant chaque utilisation. N'utilisez plus le chargeur si vous constatez des dommages. N'ouvrez pas le chargeur vous-même. Ne confiez sa réparation qu'au fabricant Bosch ou à un service après-vente agréé utilisant uniquement des pièces de rechange d'origine.** Lorsque le chargeur, le câble ou le connecteur présente un dommage, le risque de choc électrique augmente.

► **N'utilisez pas le chargeur sur un support facilement inflammable (par ex. papier, textile etc.) ou dans un envi-**

ronnement inflammable. L'échauffement du chargeur peut provoquer un incendie.

- **Ne recouvrez pas les fentes d'aération du chargeur.** Le chargeur risque sinon de surchauffer et de ne plus fonctionner correctement.
- **Ne recharger qu'avec le chargeur spécifié par le fabricant.** Un chargeur qui est adapté à un type de bloc de batteries peut créer un risque de feu lorsqu'il est utilisé avec un autre type de bloc de batteries.
- **Si l'accu est endommagé ou utilisé de manière non conforme, des vapeurs peuvent s'échapper.** Ventilez le local et consultez un médecin en cas de malaise. Les vapeurs peuvent entraîner des irritations des voies respiratoires.
- **Dans de mauvaises conditions, du liquide peut être éjecté de la batterie; éviter tout contact. En cas de contact accidentel, nettoyer à l'eau. Si le liquide entre en contact avec les yeux, rechercher en plus une aide médicale.** Le liquide éjecté des batteries peut causer des irritations ou des brûlures.

Description des prestations et du produit

Utilisation conforme

Le chargeur est conçu pour charger les accus Lithium-Ion Bosch rechargeables.

Éléments constitutifs

La numérotation des éléments se réfère à la représentation du chargeur dans les pages graphiques.

- (1) Logement de charge
- (2) LED rouge surveillance de température/défaut
- (3) Indicateur d'état de charge vert

Caractéristiques techniques

Chargeur	AL 36V-20
Indice de protection	□ / II
Courant de charge ^{A)}	2,0 A
Tension de charge de l'accu (détection automatique de la tension)	36 V

A) dépend de la température et de l'accu utilisé

Charge normale

► **Tenez compte de la tension du réseau !** La tension de la source de courant doit correspondre aux indications se trouvant sur la plaque signalétique du chargeur.

La charge débute dès que le câble d'alimentation du chargeur est inséré dans la prise électrique et que l'accu est en place dans le logement (1).

 Une recharge de l'accu n'est possible que si la température de l'accu se situe dans la plage de températures de charge admissibles (0–45 °C).



Pour plus d'informations, consultez la notice d'utilisation en ligne : www.bosch-pt.com/manuals

Dépannage

L'accu n'est pas rechargé

L'accu n'est pas rechargé et la LED rouge surveillance de température/défaut (2) clignote en rouge.

Cause : Le chargeur a décelé un défaut interne

Remède : Assurez-vous que tous les accus sont correctement en place dans les logements. Débranchez le câble secteur et rebranchez-le. Si le défaut réapparaît, faites contrôler le chargeur dans un centre SAV agréé pour outillage électroportatif **Bosch**.

Les LED ne s'allument pas

Aucune LED n'est allumée, l'accu n'est pas rechargé.

Cause : Prise électrique, câble d'alimentation secteur ou chargeur défectueux

Remède : Contrôlez la tension du secteur. Si nécessaire, faites contrôler le chargeur dans un centre SAV agréé.

Entretien et Service après-vente

Nettoyage et entretien

Dans le cas où il s'avère nécessaire de remplacer le câble d'alimentation, confiez le remplacement à **Bosch** ou une station de Service Après-Vente agréée pour outillage **Bosch** afin de ne pas compromettre la sécurité.

Service après-vente et conseil utilisateurs

Notre Service après-vente répond à vos questions concernant la réparation et l'entretien de votre produit et les pièces de rechange. Vous trouverez des vues éclatées et des informations sur les pièces de rechange sur le site :

www.bosch-pt.com

L'équipe de conseil utilisateurs Bosch se tient à votre disposition pour répondre à vos questions concernant nos produits et leurs accessoires.

Pour toute demande de renseignement ou toute commande de pièces de rechange, précisez impérativement la référence à 10 chiffres figurant sur l'étiquette signalétique du produit.

France

Réparer un outil Bosch n'a jamais été aussi simple, et ce, en moins de 5 jours, grâce à SAV DIRECT, notre formulaire de retour en ligne que vous trouverez sur notre site internet www.bosch-pt.fr à la rubrique Services. Vous y trouverez également notre boutique de pièces détachées en ligne où vous pouvez passer directement vos commandes.

Vous êtes un utilisateur, contactez : Le Service Clientèle Bosch Outillage Electroportatif

Tel. : 09 70 82 12 99 (Numéro non surtaxé au prix d'un appel local)

E-Mail : sav.outillage-electroportatif@fr.bosch.com

Vous êtes un revendeur, contactez :

Robert Bosch (France) S.A.S.

Service Après-Vente Electroportatif

126, rue de Stalingrad

93705 DRANCY Cédex

Tel. : (01) 43119006

E-Mail : sav-bosch.outillage@fr.bosch.com

Vous trouverez d'autres adresses du service après-vente sous :

www.bosch-pt.com/serviceaddresses

Élimination des déchets

Les chargeurs ainsi que leurs accessoires et emballages, doivent pouvoir suivre chacun une voie de recyclage appropriée.



Ne jetez pas les chargeurs avec les ordures ménagères !

Seulement pour les pays de l'UE :

Conformément à la directive européenne 2012/19/UE relative aux déchets d'équipements électriques et électroniques et sa mise en vigueur conformément aux législations nationales, les chargeurs dont on ne peut plus se servir doivent être mis de côté et rapportés dans un centre de collecte et de recyclage respectueux de l'environnement.

En cas de non-respect des consignes d'élimination, les déchets d'équipements électriques et électroniques peuvent avoir un impact négatif sur l'environnement et la santé des personnes du fait des substances dangereuses qu'ils contiennent.

Valable uniquement pour la France :



Points de collecte sur www.quefairedemesdechets.fr

Español

Indicaciones de seguridad



Lea íntegramente estas indicaciones de seguridad e instrucciones. Las faltas de observación de las indicaciones de seguridad y de las ins-

trucciones pueden causar descargas eléctricas, incendios y/o lesiones graves.

Guarde estas instrucciones en un lugar seguro.

Únicamente utilice el cargador si conoce y domina todas sus funciones, o si ha sido instruido al respecto.

- ▶ **Este cargador no está previsto para la utilización por niños y personas con limitadas capacidades físicas, sensoriales o intelectuales o con falta de experiencia y conocimientos. Este cargador puede ser utilizado por niños desde 8 años y por personas con limitadas capacidades físicas, sensoriales e intelectuales o con falta de experiencia y conocimientos siempre y cuando estén vigilados por una persona responsable de su seguridad o hayan sido instruidos en la utilización segura del cargador y entendido los peligros inherentes.** En caso contrario, existe el peligro de un manejo erróneo y lesiones.
- ▶ **Vigile a los niños durante la utilización, la limpieza y el mantenimiento.** Así se asegura, que los niños no jueguen con el cargador.
- ▶ **Cargue únicamente Bosch baterías de iones de litio con una capacidad de 2,0 Ah. La tensión de la batería debe corresponder a la tensión de carga de baterías del cargador. No cargue baterías no recargables.** En caso contrario, existe peligro de incendio y explosión.



Utilice el cargador sólo en espacios cerrados y manténgalo alejado de la humedad. Existe el riesgo de recibir una descarga eléctrica si penetra agua en el cargador.

- ▶ **Mantenga el cargador limpio.** La suciedad puede comportar un peligro de descarga eléctrica.
- ▶ **Antes de cualquier uso, compruebe el cargador, incluyendo el cable y el enchufe. No utilice el cargador si detecta daños. No abra por sí mismo el cargador y solo permita que lo repare Bosch o un servicio técnico autorizado, empleando exclusivamente piezas de repuesto originales.** Cargadores, cables y enchufes dañados suponen un mayor riesgo de electrocución.
- ▶ **No opere el cargador sobre superficies fácilmente inflamables (por ejemplo, papel, tejidos, etc.) o en un entorno inflamable.** Debido al calentamiento del cargador durante la carga, existe peligro de incendio.
- ▶ **No obture las rendijas de ventilación del cargador.** En caso contrario, el cargador se puede sobrecalentar y dejar de funcionar correctamente.
- ▶ **Solamente recargar los acumuladores con los cargadores especificados por el fabricante.** Existe un riesgo de incendio al intentar cargar acumuladores de un tipo diferente al previsto para el cargador.
- ▶ **Si el acumulador se daña o usa de forma inapropiada pueden también emanar vapores.** Ventile con aire fresco el recinto y acuda a un médico si nota alguna molestia. Los vapores pueden llegar a irritar las vías respiratorias.
- ▶ **La utilización inadecuada del acumulador puede provocar fugas de líquido. Evite el contacto con él. En caso de un contacto accidental, enjuagar el área afectada con**

abundante agua. En caso de un contacto con los ojos, recorra además inmediatamente a ayuda médica. El líquido del acumulador puede irritar la piel o producir quemaduras.

Descripción del producto y servicio

Utilización reglamentaria

El cargador está diseñado para cargar acumuladores de iones de litio **Bosch** recargables.

Componentes principales

La numeración de los componentes mostrados se refiere a la representación del cargador en las ilustraciones.

- (1) Compartimiento de carga
- (2) Indicador rojo de sistema de control de temperatura/ avería
- (3) Indicador del estado de carga de la batería verde

Datos técnicos

Cargador	AL 36V-20
Clase de protección	□ / II
Corriente de carga ^{A)}	2,0 A
Tensión de carga del acumulador (detección automática de tensión)	36 V ---

A) dependiente de la temperatura y del tipo de acumulador

Proceso de carga

- ▶ **¡Preste atención a la tensión de red!** La tensión de alimentación deberá coincidir con las indicaciones en la placa de características del cargador.

El proceso de carga comienza en tan pronto el enchufe de la red del cargador se conecta a la caja de enchufe y el acumulador se introduce en el compartimiento de carga (1).



El proceso de carga sólo es posible cuando la temperatura del acumulador se encuentra dentro del margen de temperatura de carga admisible (0–45 °C).



Para obtener informaciones adicionales, visite las instrucciones de servicio online: www.bosch-pt.com/manuals

Eliminación de errores

El acumulador no se está cargando

El acumulador no se está cargando y el indicador rojo del sistema de control de temperatura/fallo (2) parpadea en rojo.

Causa: El cargador ha detectado una avería interna

Remedio: Asegúrese de que todas los acumuladores estén completamente insertados. Desconecte el enchufe de red y vuelva a conectarlo. Si se presenta de nuevo el fallo, deje com-

probar el cargador por un servicio técnico autorizado para herramientas eléctricas **Bosch**.

Los indicadores no se encienden

No se ilumina ningún indicador, el acumulador no se está cargando.

Causa: Caja de enchufe, cable de red o cargador defectuoso

Remedio: Compruebe la tensión de la red. Si es necesario, deje revisar el cargador en un centro de servicio autorizado.

Mantenimiento y servicio

Mantenimiento y limpieza

Si es necesario reemplazar el cable de conexión, entonces esto debe ser realizado por **Bosch** o por un servicio técnico autorizado para herramientas eléctricas **Bosch**, para evitar riesgos de seguridad.

Servicio técnico y atención al cliente

El servicio técnico le asesorará en las consultas que pueda Ud. tener sobre la reparación y mantenimiento de su producto, así como sobre piezas de recambio. Las representaciones gráficas tridimensionales e informaciones de repuestos se encuentran también bajo: **www.bosch-pt.com**

El equipo asesor de aplicaciones de Bosch le ayuda gustosamente en caso de preguntas sobre nuestros productos y sus accesorios.

Para cualquier consulta o pedido de piezas de repuesto es imprescindible indicar el nº de artículo de 10 dígitos que figura en la placa de características del producto.

España

Robert Bosch España S.L.U.
Departamento de ventas Herramientas Eléctricas
C/Hermanos García Noblejas, 19
28037 Madrid

Para efectuar su pedido online de recambios o pedir la recogida para la reparación de su máquina, entre en la página www.herramientasbosch.net.

Tel. Asesoramiento al cliente: 902 531 553
Fax: 902 531554

Direcciones de servicio adicionales se encuentran bajo:

www.bosch-pt.com/serviceaddresses

Eliminación

Los cargadores, accesorios y embalajes deberán someterse a un proceso de recuperación que respete el medio ambiente.



¡No arroje los cargadores a la basura!

Sólo para los países de la UE:

Conforme a la Directiva Europea 2012/19/UE sobre aparatos eléctricos y electrónicos inservibles, tras su transposición en

ley nacional, deberán coleccionarse por separado los cargadores para ser sometidas a un reciclaje ecológico.

En el caso de una eliminación inadecuada, los aparatos eléctricos y electrónicos pueden tener efectos nocivos para el medio ambiente y la salud humana debido a la posible presencia de sustancias peligrosas.

NOM

El símbolo es solamente válido, si también se encuentra sobre la placa de características del producto/fabricado.

Português

Instruções de segurança



Leia todas as instruções de segurança e instruções. A inobservância das instruções de segurança e das instruções pode causar

choque elétrico, incêndio e/ou ferimentos graves.

Guarde bem estas instruções.

Use este carregador apenas se souber avaliar e usar todas as funções sem limitações e se tiver recebido instruções suficientes sobre as mesmas.

- ▶ **Este carregador não pode ser utilizado por crianças e pessoas com capacidades físicas, sensoriais ou mentais reduzidas, ou com insuficiente experiência e conhecimentos. Este carregador pode ser utilizado por crianças a partir dos 8 anos, assim como pessoas com capacidades físicas, sensoriais ou mentais reduzidas, ou com insuficiente experiência e conhecimentos, desde que as mesmas sejam supervisionadas ou recebam instruções acerca da utilização segura do carregador e dos perigos provenientes do mesmo.** Caso contrário há perigo de operação errada e ferimentos.
- ▶ **Vigie as crianças durante a utilização, a limpeza e a manutenção.** Desta forma garante que nenhuma criança brinca com o carregador.
- ▶ **Carregue apenas baterias de lítio Bosch a partir de uma capacidade de 2,0 Ah. A tensão da bateria tem de coincidir com a tensão de carga para a bateria do carregador. Não carregue baterias não recarregáveis.** Caso contrário, existe perigo de incêndio e explosão.



Use o carregador apenas em espaços fechados e mantenha-o afastado de humidade. A infiltração de água num carregador aumenta o risco de choque elétrico.

- ▶ **Mantenha o carregador limpo.** Com sujidade existe o perigo de choque elétrico.

- ▶ **Antes de cada utilização verifique o carregador, incl. cabo e ficha. Não utilize o carregador se detetar danos no mesmo. Não abra o carregador, as reparações devem ser levadas a cabo apenas pela Bosch ou por postos de assistência técnica autorizados e devem ser usadas somente peças de substituição originais.** Carregadores, cabos e fichas danificados aumentam o risco de choque elétrico.
- ▶ **Não opere o carregador sobre uma base facilmente inflamável (p. ex. papel, têxtil, etc.) ou em ambiente inflamável.** Devido ao aquecimento do carregador de tensão durante o carregamento, existe perigo de incêndio.
- ▶ **Não cubra as ranhuras de ventilação do carregador.** Caso contrário, o carregador pode sobreaquecer e deixar de funcionar corretamente.
- ▶ **Só carregar acumuladores em carregadores recomendados pelo fabricante.** Há perigo de incêndio se um carregador apropriado para um certo tipo de acumuladores for utilizado para carregar acumuladores de outros tipos.
- ▶ **Em caso de danos e de utilização incorreta do acumulador, podem escapar vapores.** Arejar bem o local de trabalho e consultar um médico se forem constatados quaisquer sintomas. É possível que os vapores irrite as vias respiratórias.
- ▶ **No caso de aplicação incorrecta pode vaziar líquido do acumulador. Evitar o contacto. No caso de um contacto acidental, deverá enxaguar com água. Se o líquido entrar em contacto com os olhos, também deverá consultar um médico.** Líquido que escapa do acumulador pode levar a irritações da pele ou a queimaduras.

Descrição do produto e do serviço

Utilização adequada

O carregador destina-se a carregar baterias de lítio **Bosch** recarregáveis.

Componentes ilustrados

A numeração dos componentes ilustrados refere-se à apresentação do carregador na página de esquemas.

- (1) Compartimento de carregamento
- (2) Indicação vermelha da monitorização da temperatura/erro
- (3) Indicador do nível de carga verde

Dados técnicos

Carregador		AL 36V-20
Classe de proteção		□ / II
Corrente de carga ^{A)}		2,0 A

Carregador

AL 36V-20

Tensão e carga da bateria (reconhecimento automático da tensão)

36 V ---

A) depende da temperatura e do tipo de bateria

Processo de carregamento

- ▶ **Observar a tensão de rede!** A tensão da fonte de corrente deve coincidir com a chapa de identificação do carregador.

O processo de carga termina, assim que a ficha de rede do carregador estiver inserido na tomada e a bateria no compartimento de carga (1).

 O processo de carga só é possível se a temperatura da bateria se encontrar na faixa de temperatura de carregamento permitida (0–45 °C).



Para informações adicionais consulte o manual de instruções online: www.bosch-pt.com/manuals

Eliminação de erros

A bateria não é carregada

A bateria não é carregada e o indicador da monitorização de temperatura/erro (2) pisca a vermelho.

Causa: O carregador detetou um erro interno

Solução: Certificar-se de que todas as baterias estão totalmente inseridas. Retirar a ficha de rede e voltar a inseri-la. Se o erro voltar a ocorrer, mandar verificar o carregador num agente autorizado para ferramentas elétricas **Bosch**.

Os indicadores não acendem

Nenhum indicador aceso, a bateria não é carregada.

Causa: tomada, cabo de rede ou carregador com defeito

Solução: verifique a tensão de rede. Se necessário, mande verificar o carregador num posto de assistência técnica autorizado.

Manutenção e assistência técnica

Manutenção e limpeza

Se for necessário instalar um cabo de ligação, a instalação deve ser feita pela **Bosch** ou por um centro de serviço autorizado para ferramentas elétricas **Bosch**, para evitar perigos de segurança.

Serviço pós-venda e aconselhamento

O serviço pós-venda responde às suas perguntas a respeito de serviços de reparação e de manutenção do seu produto, assim como das peças sobressalentes. Desenhos explodidos e informações acerca das peças sobressalentes também em: www.bosch-pt.com

A nossa equipa de consultores Bosch esclarece com prazer

todas as suas dúvidas a respeito dos nossos produtos e acessórios.

Indique para todas as questões e encomendas de peças sobressalentes a referência de 10 dígitos de acordo com a placa de características do produto.

Portugal

Robert Bosch LDA
Avenida Infante D. Henrique
Lotes 2E – 3E
1800 Lisboa

Para efetuar o seu pedido online de peças entre na página www.ferramentasbosch.com.
Tel.: 21 8500000
Fax: 21 8511096

Encontra outros endereços da assistência técnica em:

www.bosch-pt.com/serviceaddresses

Eliminação

Carregadores, acessórios e embalagens devem ser enviados a uma reciclagem ecológica de matéria-prima.



Não deitar os carregadores no lixo doméstico!

Apenas para países da UE:

De acordo com a diretiva europeia 2012/19/UE para aparelhos elétricos e eletrónicos velhos, e com as respetivas realizações nas leis nacionais, os carregadores que não servem mais para a utilização, devem ser enviadas separadamente a uma reciclagem ecológica.

No caso de uma eliminação incorreta, os aparelhos elétricos e eletrónicos antigos podem ter efeitos nocivos no ambiente e na saúde humana devido à possível presença de substâncias perigosas.

Italiano

Avvertenze di sicurezza



Leggere tutte le avvertenze e disposizioni di sicurezza.

La mancata osservanza delle avvertenze e disposizioni di sicurezza può causare folgorazioni, incendi e/o lesioni di grave entità.

razioni, incendi e/o lesioni di grave entità.

Custodire accuratamente le presenti istruzioni.

Utilizzare la stazione di ricarica esclusivamente se sono state completamente valutate tutte le funzioni e possono essere effettuate senza limitazioni oppure sono state mantenute le relative istruzioni.

- ▶ **Il presente caricabatteria non è previsto per l'utilizzo da parte di bambini, persone con limitate capacità fisiche, sensoriali o mentali o persone con scarsa conoscenza ed esperienza. Il presente caricabatteria può essere utilizzato da bambini a partire dagli 8 anni di età, da persone con limitate capacità fisiche, sensoriali o mentali e da persone con scarsa conoscenza ed esperienza, purché siano sorvegliati da una persona responsabile della loro sicurezza o siano stati istruiti in merito all'impiego sicuro del caricabatteria ed ai relativi rischi.** In caso contrario, vi è rischio di impiego errato e di lesioni.
- ▶ **Sorvegliare i bambini durante l'utilizzo, la pulizia e la manutenzione.** In tale modo si potrà evitare che i bambini giochino con il caricabatteria.
- ▶ **Ricaricare esclusivamente le batterie al litio Bosch con capacità a partire da 2,0 Ah. La tensione della batteria deve corrispondere alla tensione di carica del caricabatteria. Non effettuare la ricarica su batterie non ricaricabili.** In caso contrario, vi è rischio d'incendio e di esplosione.



Utilizzare il caricabatteria esclusivamente in ambienti chiusi e mantenerlo al riparo dall'umidità. Le infiltrazioni d'acqua all'interno del caricabatteria aumentano il rischio di folgorazione.

- ▶ **Mantenere pulito il caricabatteria.** La presenza di sporco può causare folgorazioni.
- ▶ **Prima di ogni utilizzo, controllare il caricabatteria, inclusi il cavo e la spina. Se si rilevano danni, non utilizzare il caricabatteria. Non aprire il caricabatteria e farlo riparare esclusivamente da Bosch o da Centri Assistenza Clienti autorizzati, utilizzando solamente parti di ricambio originali.** La presenza di danni in caricabatteria, cavi o spine aumenta il rischio di folgorazione.
- ▶ **Non utilizzare il caricabatteria su superfici facilmente infiammabili (ad es. carta, prodotti tessili ecc.), né in ambienti infiammabili.** Poiché il caricabatteria si riscalda in fase di ricarica, vi è rischio d'incendio.
- ▶ **Non coprire le feritoie di aerazione del caricabatteria.** In caso contrario, il caricabatteria potrebbe surriscaldarsi, con conseguenti problemi di funzionamento.
- ▶ **Per ricaricare la batteria utilizzare solo il dispositivo di carica consigliato dal produttore.** Per un dispositivo di carica previsto per un determinato tipo di batteria sussiste pericolo di incendio se viene utilizzato con un tipo diverso di batteria ricaricabile.
- ▶ **In caso di danni o di utilizzo improprio della batteria, vi è inoltre rischio di fuoriuscita di vapori.** Far entrare aria fresca nell'ambiente e contattare un medico in caso di malessere. I vapori possono irritare le vie respiratorie.
- ▶ **In caso di condizioni d'uso non conformi, si può verificare la fuoriuscita di liquido dalla batteria. Evitare il contatto. In caso di contatto accidentale, risciacquare con acqua. Qualora il liquido venisse in contatto con gli occhi, richiedere inoltre assistenza medica.** Il liquido fuoriuscito dalla batteria ricaricabile potrà causare irritazioni cutanee o ustioni.

Descrizione del prodotto e dei servizi forniti

Utilizzo conforme

Il caricabatteria è destinato alla ricarica di batterie ricaricabili **Bosch** al litio.

Componenti illustrati

La numerazione dei componenti illustrati si riferisce alla rappresentazione del caricabatteria nelle illustrazioni.

- (1) Sede di ricarica
- (2) Indicatore rosso per monitoraggio temperatura/errori
- (3) Indicatore del livello di carica verde

Dati tecnici

Caricabatteria	AL 36V-20
Classe di protezione	□ / II
Corrente di carica ^{A)}	2,0 A
Tensione di carica della batteria (rilevamento automatico della tensione)	36 V ---

A) in funzione della temperatura e del tipo di batteria

Procedura di ricarica

► **Osservare la tensione di rete!** La tensione della rete elettrica di alimentazione deve corrispondere ai dati riportati sulla targhetta di identificazione della stazione di ricarica.

La procedura di ricarica inizia non appena la spina di alimentazione del caricabatteria viene inserita nella presa di corrente e la batteria viene inserita nella sede di ricarica (1).

 La procedura di ricarica è possibile solo se la temperatura della batteria si trova nell'intervallo della temperatura di ricarica ammesso (0–45 °C).



Per ulteriori informazioni, visitare il manuale d'istruzioni online: www.bosch-pt.com/manuals

Eliminazione degli errori

Batteria non in fase di ricarica

La batteria non si ricarica e l'indicatore rosso per monitoraggio temperatura/errori (2) lampeggia in rosso.

Causa: il caricabatteria ha rilevato un errore interno

Soluzione: accertarsi che tutte le batterie siano completamente inserite. Estrarre e inserire nuovamente la spina di alimentazione. Qualora l'errore si ripresentasse, far controllare il caricabatteria da un centro assistenza autorizzato per elettrodomestici **Bosch**.

Gli indicatori non si accendono

Non si illumina alcun indicatore, la batteria non viene ricaricata.

Causa: difetto nella presa di corrente, nel cavo di alimentazione o nel caricabatteria

Soluzione: controllare la tensione di rete. All'occorrenza, far controllare il caricabatteria da un Centro Assistenza Clienti autorizzato.

Manutenzione ed assistenza

Manutenzione e pulizia

Se fosse necessaria una sostituzione della linea di collegamento, questa dovrà essere eseguita da **Bosch** oppure da un centro assistenza clienti autorizzato per elettrodomestici **Bosch**, al fine di evitare pericoli per la sicurezza.

Servizio di assistenza e consulenza tecnica

Il servizio di assistenza risponde alle Vostre domande relative alla riparazione e alla manutenzione del Vostro prodotto nonché concernenti i pezzi di ricambio. Disegni in vista esplosa e informazioni relative ai pezzi di ricambio sono consultabili anche sul sito www.bosch-pt.com

Il team di consulenza tecnica Bosch sarà lieto di rispondere alle Vostre domande in merito ai nostri prodotti e accessori.

In caso di richieste o di ordinazione di pezzi di ricambio, comunicare sempre il codice prodotto a 10 cifre riportato sulla targhetta di fabbricazione dell'elettrodomestico.

Italia

Tel.: (02) 3696 2314

E-Mail: pt.hotlinebosch@it.bosch.com

Per ulteriori indirizzi del servizio assistenza consultare:

www.bosch-pt.com/serviceaddresses

Smaltimento

Avviare ad un riciclaggio rispettoso dell'ambiente la stazione di ricarica, gli accessori dismessi e gli imballaggi.



Non gettare i caricabatteria tra i rifiuti domestici!

Solo per i Paesi della CE:

In conformità alla Direttiva Europea 2012/19/UE sui rifiuti di apparecchiature elettriche ed elettroniche (RAEE) ed all'attuazione del recepimento nel diritto nazionale, i caricabatteria divenuti inservibili devono essere raccolti separatamente ed essere smaltiti/riciclati nel rispetto dell'ambiente.

In caso di smaltimento improprio, le apparecchiature elettriche ed elettroniche potrebbero avere effetti nocivi sull'ambiente e sulla salute umana a causa della possibile presenza di sostanze nocive.

Nederlands

Veiligheidsaanwijzingen



Lees alle veiligheidsaanwijzingen en instructies. Het niet naleven van de veiligheidsaanwijzingen en instructies kan elektrische

schokken, brand en/of zware verwondingen veroorzaken.

Bewaar deze instructies goed.

Gebruik het oplaadapparaat alleen wanneer u alle functies volledig kunt inschatten en zonder beperkingen kunt gebruiken of daarvoor bestemde instructies heeft ontvangen.

- ▶ **Dit oplaadapparaat is niet bestemd voor gebruik door kinderen en personen met beperkte lichamelijke, zintuiglijke of geestelijke capaciteiten of gebrek aan ervaring en kennis. Dit oplaadapparaat kan door kinderen vanaf 8 jaar evenals door personen met beperkte lichamelijke, zintuiglijke of geestelijke capaciteiten of gebrek aan ervaring en kennis gebruikt worden, mits zij onder toezicht staan van een persoon die voor hun veiligheid verantwoordelijk is, of door deze in het veilige gebruik van het oplaadapparaat geïnstrueerd werden en zij de hiermee verbonden gevaren begrijpen.** Anders bestaat er gevaar voor foute bediening en verwondingen.
- ▶ **Houd toezicht op kinderen bij gebruik, reiniging en onderhoud.** Op deze manier wordt gewaarborgd dat kinderen niet met het oplaadapparaat spelen.
- ▶ **Laad alleen Bosch Li-Ion-accu's vanaf een capaciteit van 2,0 Ah. De accuspanning moet bij de acculaadspanning van het oplaadapparaat passen. Laad geen accu's die niet oplaadbaar zijn.** Anders bestaat er brand- en explosiegevaar.



Gebruik het oplaadapparaat alleen in gesloten ruimten en zorg dat het niet nat kan worden. Het binnendringen van water in een oplaadapparaat verhoogt het risico van een elektrische schok.

- ▶ **Houd het oplaadapparaat schoon.** Door vervuiling bestaat er gevaar voor een elektrische schok.
- ▶ **Controleer vóór elk gebruik oplaadapparaat incl. kabel en stekker. Gebruik het oplaadapparaat niet, als u beschadigingen vaststelt. Open het oplaadapparaat niet zelf en laat het uitsluitend repareren door Bosch of door geautoriseerde klantenservicecentra en alleen met originele vervangingsonderdelen.** Beschadigde oplaadapparaten, kabels en stekkers verhogen het risico van een elektrische schok.
- ▶ **Gebruik het oplaadapparaat niet op een licht ontvlambare ondergrond (bijv. papier, textiel enz.) of in een brandbare omgeving.** Vanwege de bij het opladen optredende verwarming van het oplaadapparaat bestaat brandgevaar.

- ▶ **Dek de ventilatiesleuven van het oplaadapparaat niet af.** Het oplaadapparaat kan anders oververhit raken en niet meer correct functioneren.
- ▶ **Laad accu's alleen op in oplaadapparaten die door de fabrikant worden geadviseerd.** Voor een oplaadapparaat dat voor een bepaald type accu geschikt is, bestaat brandgevaar wanneer het met andere accu's wordt gebruikt.
- ▶ **Bij beschadiging en verkeerd gebruik van de accu kunnen er ook dampen vrijkomen.** Zorg voor frisse lucht en raadpleeg bij klachten een arts. De dampen kunnen de luchtwegen irriteren.
- ▶ **Bij verkeerd gebruik kan vloeistof uit de accu lekken. Voorkom contact daarmee. Spoel bij onvoorzien contact met water af. Wanneer de vloeistof in de ogen komt, dient u bovendien een arts te raadplegen.** Gelekte accuvloeistof kan tot huidirritaties en verbrandingen leiden.

Beschrijving van product en werking

Beoogd gebruik

Het oplaadapparaat is bedoeld voor het opladen van oplaadbare Li-Ion-accu's van **Bosch**.

Afgebeelde componenten

De componenten zijn genummerd zoals op de afbeeldingen van het oplaadapparaat op de pagina's met afbeeldingen.

- (1) Laadschacht
- (2) Rode aanduiding temperatuurbewaking/fout
- (3) Groene oplaadaanduiding

Technische gegevens

Oplaadapparaat	AL 36V-20
Isolatieklasse	□ / II
Laadstroom ^{A)}	2,0 A
Opladspanning accu (automatische spanningsherkenning)	36 V

A) afhankelijk van temperatuur en accutype

Opladproces

- ▶ **Let op de netspanning!** De spanning van de stroombron moet overeenkomen met de gegevens op het typeplaatje van het oplaadapparaat.

Het opladproces begint zodra de netstekker van het oplaadapparaat in het stopcontact gestoken en de accu in de laadschacht (1) gestoken wordt.



Het opladproces is alleen mogelijk wanneer de temperatuur van de accu zich binnen het toegestane opladtemperatuurbereik bevindt (0–45 °C).



Raadpleeg voor aanvullende informatie de online-gebruiksaanwijzing: www.bosch-pt.com/manuals

Verhelpen van fouten

Accu wordt niet opgeladen

Accu wordt niet opgeladen en de rode aanduiding temperatuurbewaking/fout (2) knippert rood.

Oorzaak: Oplaadapparaat heeft een interne fout vastgesteld

Verhelpen: Zorg ervoor dat alle accu's volledig ingestoken zijn. Trek de netstekker uit het stopcontact en steek deze weer in het stopcontact. Als de fout opnieuw optreedt, laat het oplaadapparaat dan controleren door een geautoriseerde klantendienst voor elektrische gereedschappen van **Bosch**.

Aanduidingen branden niet

Er brandt geen aanduiding, accu wordt niet opgeladen.

Oorzaak: Stopcontact, netsnoer of oplaadapparaat defect

Verhelpen: Controleer de netspanning. Laat het oplaadapparaat eventueel controleren door een geautoriseerde klantenservice.

Onderhoud en service

Onderhoud en reiniging

Wanneer een vervanging van de aansluitkabel noodzakelijk is, dan moet dit door **Bosch** of een geautoriseerde klantenservice voor elektrische gereedschappen van **Bosch** worden uitgevoerd om veiligheidsrisico's te vermijden.

Klantenservice en gebruikadvies

Onze klantenservice beantwoordt uw vragen over reparatie en onderhoud van uw product en over vervangingsonderdelen. Explosietekeningen en informatie over vervangingsonderdelen vindt u ook op: www.bosch-pt.com

Het Bosch-gebruiksadviesteam helpt u graag bij vragen over onze producten en accessoires.

Vermeld bij vragen en bestellingen van vervangingsonderdelen altijd het uit tien cijfers bestaande productnummer volgens het typeplaatje van het product.

Nederland

Tel.: (076) 579 54 54

Fax: (076) 579 54 94

E-mail: gereedschappen@nl.bosch.com

Meer serviceadressen vindt u onder:

www.bosch-pt.com/serviceaddresses

Afvalverwijdering

Oplaadapparaten, accessoires en verpakkingen moeten op een voor het milieu verantwoorde wijze worden gerecycled.



Gooi oplaadapparaten niet bij het huisvuil!

Alleen voor landen van de EU:

Volgens de Europese richtlijn 2012/19/EU betreffende elektrische en elektronische oude apparaten en de omzetting van de richtlijn in nationaal recht moeten niet meer bruikbare oplaadapparaten apart worden ingezameld en op een voor het milieu verantwoorde wijze worden gerecycled.

Bij een verkeerde afvoer kunnen afgedankte elektrische en elektronische apparaten vanwege de mogelijke aanwezigheid van gevaarlijke stoffen schadelijke uitwerkingen op het milieu en de gezondheid van mensen hebben.

Dansk

Sikkerhedsinstrukser



Læs alle sikkerhedsinstrukser og anvisninger. Overhold sikkerhedsinstrukserne og anvisningerne ikke, er der risiko for elektrisk stød,

brand og/eller alvorlige kvæstelser.

Opbevar anvisningerne et sikkert sted.

Brug kun laderen, hvis du har fuldt overblik over alle funktioner og uden begrænsninger kan gennemføre dem, eller du har modtaget relevante anvisninger.

- ▶ **Denne lader er ikke beregnet til at blive betjent af børn eller personer med begrænsede fysiske, sensoriske eller mentale evner eller manglende erfaring og viden. Denne lader må kun bruges af børn fra 8 år samt af personer med begrænsede fysiske, sensoriske eller mentale tilstand eller manglende erfaring og kendskab, hvis det sker under opsyn, eller de modtager anvisninger på sikker omgang med laderen og således forstår de farer, der er forbundet hermed.** I modsats fald er der risiko for fejlbetjening og personskader.
- ▶ **Hold børn under opsyn ved brug, rengøring og vedligeholdelse.** Derved sikres det, at børn ikke bruger laderen som legetøj.
- ▶ **Oplad kun Bosch lithium-ion-akkuer med en kapacitet fra 2,0 Ah. Akku-spændingen skal passe til laderens akku-ladespænding. Oplad aldrig ikke-genopladelige akkuer.** I modsat fald er der risiko for brand og eksplosion.



Brug kun opladeren indendørs, og beskyt den mod fugt. Hvis der trænger vand ind i laderen, er der risiko for stød.

- ▶ **Hold laderen ren.** Ved tilsmudsning er der fare for elektrisk stød.
- ▶ **Kontrollér altid ledning og stik før anvendelse af laderen. Brug ikke laderen, hvis den er beskadiget. Åbn aldrig laderen på egen hånd, og sørg for, at reparationer kun udføres af Bosch eller autoriserede serviceafdelinger, og at der kun benyttes originale reservedele.** Be-

skadigede ladere, ledninger og stik øger risikoen for elektrisk stød.

- ▶ **Brug ikke laderen på et letantændeligt underlag (f.eks. papir, tekstiler osv.) eller i brændbare omgivelser.** Der er brandfare på grund af den opvarmning af laderen, der forekommer under ladning.
- ▶ **Undlad at tildække laderens udluftningsåbninger.** Ellers kan laderen blive overophedet og ikke længere fungere korrekt.
- ▶ **Oplad kun batterier i ladeapparater, der er anbefalet af producenten.** Et ladeapparat, der er egnet til en bestemt type batterier, må ikke benyttes med andre batterier – brandfare.
- ▶ **Beskadiges akkuen eller bruges den forkert, kan der også sive dampe ud.** Tilfør frisk luft og søg læge, hvis du føler dig utilpas. Dampene kan irritere luftvejene.
- ▶ **Hvis batteriet anvendes forkert, kan der slippe væske ud af batteriet - undgå kontakt. Hvis det alligevel skulle ske, skylles med vand. Søg læge, hvis væsken kommer i øjnene.** Batterivæske kan give hudirritation eller forbrændinger.

Produkt- og ydelsesbeskrivelse

Beregnet anvendelse

Laderen er beregnet til opladning af genopladelige **Bosch** lithium-ion-akkuer.

Viste komponenter

Nummereringen af de illustrerede komponenter refererer til illustrationen af laderen på figurerne.

- (1) Ladeskakt
- (2) Rød visning temperaturovervågning/fejl
- (3) Grøn ladetilstandsvisning

Tekniske data

Lader	AL 36V-20
Kapslingsklasse	□ / II
Ladestrøm ^{A)}	2,0 A
Akku-ladespænding (automatisk spændingsdetektering)	36 V $\overline{\text{---}}$

A) Afhængigt af temperatur og akku-type

Opladning

- ▶ **Kontrollér netspændingen!** Strømkildens spænding skal stemme overens med angivelserne på ladeaggregatets typeskilt.

Opladningen starter, så snart laderens netstik er sat i stikkontakten, og akkuen sættes i ladeskakten (1).

-  Der kan kun oplades, hvis akkuens temperatur ligger inden for det tilladte ladetemperaturområde (0-45 °C).



Du kan finde yderligere oplysninger i onlineudgaven af brugsanvisningen:
www.bosch-pt.com/manuals

Fejlafhjælpning

Akkuen oplades ikke

Akkuen oplades ikke, og den røde visning af temperaturovervågning/fejl (2) blinker rødt.

Årsag: Laderen har konstateret en intern fejl

Afhjælpning: Sørg for, at akkuerne er helt isat. Træk netstikket ud, og sæt det i igen. Hvis fejlen kommer igen, skal du kontrollere laderen og eventuelt få den kontrolleret af en autoriseret kundeservice for **Bosch** el-værktøj.

Lysdioderne lyser ikke

Ingen visning lyser. Akkuen oplades ikke.

Årsag: Stikkontakt, netkabel eller lader defekt

Afhjælpning: Kontrollér netspændingen. Får om nødvendigt laderen kontrolleret af et autoriseret kundeservicecenter.

Vedligeholdelse og service

Vedligeholdelse og rengøring

Hvis det er nødvendigt at erstatte tilslutningsledningen, skal dette arbejde udføres af **Bosch** eller på et autoriseret serviceværksted for **Bosch** el-værktøj for at undgå farer.

Kundeservice og anvendelsesrådgivning

Kundeservice besvarer dine spørgsmål vedr. reparation og vedligeholdelse af dit produkt samt reservedele. Eksplosionstegninger og oplysninger om reservedele finder du også på:

www.bosch-pt.com

Bosch-anvendelsesrådgivningsteamet hjælper dig gerne, hvis du har spørgsmål til produkter og tilbehørsdele.

Produktets 10-cifrede typenummer (se typeskilt) skal altid angives ved forespørgsler og bestilling af reservedele.

Dansk

Bosch Service Center

Telegrafvej 3

2750 Ballerup

På www.bosch-pt.dk kan der online bestilles reservedele eller oprettes en reparations ordre.

Tlf. Service Center: 44898855

Fax: 44898755

E-Mail: vaerktoej@dk.bosch.com

Du finder adresser til andre værksteder på:

www.bosch-pt.com/serviceaddresses

Bortskaffelse

Ladeaggregater, tilbehør og emballage skal genbruges på en miljøvenlig måde.



Smid ikke ladeaggregater ud sammen med det almindelige husholdningsaffald!

Gælder kun i EU-lande:

Iht. det europæiske direktiv 2012/19/EU om affald af elektrisk og elektronisk udstyr skal kasserede ladeaggregater indsamles separat og genbruges iht. gældende miljøforskrifter.

Ved forkert bortskaffelse kan elektrisk og elektronisk affald have skadelige virkninger på miljøet og menneskers sundhed på grund af den mulige tilstedeværelse af farlige stoffer.

Svensk

Säkerhetsanvisningar



Läs igenom alla säkerhetsanvisningar och instruktioner. Fel som uppstår till följd av att säkerhetsinstruktionerna och

anvisningarna inte följts kan orsaka elstöt, brand och/eller allvarliga personskador.

Förvara dessa anvisningar för framtida bruk.

Använd endast laddaren om du kan bedöma och genomföra alla funktioner eller om du fått motsvarande anvisningar.

► **Denna laddare är inte avsedd att användas av barn och personer med begränsade fysiska, sensoriska eller mentala förmågor eller bristande erfarenhet och kunskaper. Denna laddare får användas av barn från 8 år och personer med begränsad fysisk, sensorisk eller mental förmåga eller med bristande kunskap och erfarenhet om de övervakas av en person som ansvarar för deras säkerhet, eller som instruerar dem i säker hantering av laddaren och gör att de därmed förbundna riskerna. I annat fall föreligger fara för felanvändning och skador.**

► **Ha barn under uppsikt vid användning, rengöring och underhåll.** På så sätt säkerställs att barn inte leker med laddaren.

► **Ladda endast Bosch litiumjonbatterier med en kapacitet från 2,0 Ah. Batterispänningen måste passa till laddarens spänning. Ladda inga engångsbatterier.** Annars föreligger brand- och explosionsrisk.



► **Använd endast laddaren i stängda utrymmen och håll den på avstånd från fukt.** Tränger vatten in i en laddare ökar risken för elstöt.

► **Håll laddaren ren.** Vid smuts ökar risken för elektrisk stöt.

► **Kontrollera laddare inklusive kabel och kontakt innan varje användning. Använd inte laddaren om du märker någon skada. Öppna inte laddaren själv och låt endast Bosch eller auktoriserad kundtjänst reparera den med originalreservdelar.** Skadade laddare, kabel eller kontakt ökar risken för elstöt.

► **Använd inte laddaren på lättantändligt underlag (t.ex. papper, textil osv.) eller i lättantändlig omgivning.** Brandrisk föreligger på grund av uppvärmning av laddaren under drift.

► **Täck inte över laddarens ventilationsöppningar.** Laddaren kan i annat fall överhettas och fungerar då inte längre korrekt.

► **Ladda batterierna endast i de laddare som tillverkaren rekommenderat.** Om en laddare som är avsedd för en viss typ av batterier används för andra batterityper finns risk för brand.

► **I skadat eller felanvänt batteri kan också ångor uppstå.** Tillför friskluft och uppsök läkare vid åkomor. Ångorna kan leda till irritation i andningsvägarna.

► **Om batteriet används på fel sätt finns risk för att vätska rinner ur batteriet. Undvik kontakt med vätskan. Vid oavsiktlig kontakt spola med vatten. Om vätska kommer i kontakt med ögonen uppsök dessutom läkare.** Batterivätskan kan medföra hudirritation och brännskada.

Produkt- och prestandabeskrivning

Ändamålsenlig användning

Laddaren är avsedd för laddning av uppladdningsbara Bosch litiumjonbatterier.

Avbildade komponenter

Numreringen av komponenterna hänvisar till den avbildade laddaren på bilderna.

- (1) Laddfack
- (2) Röd lampa för temperaturindikering/fel
- (3) Grön lampa för batteristatus

Tekniska data

Laddare	AL 36V-20
Skyddsklass	□ / II
Laddström ^{A)}	2,0 A
Batteriets laddspänning (automatisk spänningsregistrering)	36 V ---

A) Beroende på temperatur och batterityp

Laddning

► **Beakta nätspänningen!** Kontrollera att strömkällans spänning överensstämmer med uppgifterna på laddarens typskylt.

Laddningen starter så fort laddarens nätkontakt är ansluten till ett vägguttag och batteriet är anslutet till **(1)** laddningsfacket.

 Batteriet kan endast laddas om batteritemperaturen ligger inom tillåtet temperaturområde (0–45 °C).



För ytterligare informationer uppsöker du den online-baserade bruksanvisningen: www.bosch-pt.com/manuals

Felavhjälpling

Batteriet laddas inte

Batteriet laddas inte och den röda indikeringen för temperaturövervakning/fel (2) blinkar rött.

Orsak: Laddaren har identifierat ett internt fel

Åtgärd: Kontrollera att alla batterier är fullständigt isatta i laddaren. Koppla ur kontakten och anslut den igen. Om felet uppstår igen, låt ett auktoriserat servicecenter för **Bosch** - elverktyg kontrollera laddaren.

Lysdioderna lyser inte

Ingen indikering lyser, vilket betyder att batteriet inte laddas.

Orsak: Fel på stickkontakten, nätkabeln eller laddaren

Åtgärd: Kontrollera nätspänningen. Låt vid behov en auktoriserad serviceleverantör kontrollera laddaren.

Underhåll och service

Underhåll och rengöring

Om nätsladden för bibehållande av verktygets säkerhet måste bytas ut, ska byte ske hos **Bosch** eller en auktoriserad serviceverkstad för **Bosch** elverktyg.

Kundtjänst och applikationsrådgivning

Kundservicen ger svar på frågor beträffande reparation och underhåll av produkter och reservdelar. Explosionsritningar och informationer om reservdelar hittar du också under:

www.bosch-pt.com

Boschs applikationsrådgivnings-team hjälper dig gärna med frågor om våra produkter och tillbehören till dem.

Ange alltid vid förfrågningar och reservdelsbeställningar det 10-siffriga produktnumret som finns på produktens typskylt.

Svenska

Bosch Service Center
Telegrafvej 3
2750 Ballerup
Danmark
Tel.: (08) 7501820 (inom Sverige)
Fax: (011) 187691

Du hittar fler kontaktppgifter till service här:

www.bosch-pt.com/serviceaddresses

Avfallshantering

Laddare, tillbehör och förpackning ska omhändertas på ett miljövänligt sätt för återvinning.



Laddare får inte kastas i hushållsavfallet!

Endast för EU-länder:

Enligt EU-direktivet 2012/19/EU om avfall som utgörs av eller innehåller elektrisk och elektronisk utrustning och dess tillämpning i nationell lag ska förbrukade laddare sorteras och återvinnas separat.

Vid felaktig avfallshantering kan elektriska och elektroniska apparater orsaka skador på hälsa och miljö på grund av potentiellt farliga ämnen.

Norsk

Sikkerhetsanvisninger



Les sikkerhetsanvisningene og instruksene. Hvis ikke sikkerhetsanvisningene og instruksene tas til følge, kan

det oppstå elektrisk støt, brann og/eller alvorlige personskader.

Ta godt vare på disse anvisningene.

Bruk laderen bare hvis du skjønner og kan bruke alle funksjonene eller har fått nødvendige anvisninger.

- ▶ **Denne laderen er ikke beregnet brukt av barn og personer med reduserte fysiske eller sansemessige evner eller med manglende erfaring og kunnskap. Denne laderen kan brukes av barn fra åtte år og oppover og personer med reduserte fysiske eller sansemessige evner eller manglende erfaring og kunnskap hvis bruken skjer under tilsyn av en person som er ansvarlig for sikkerheten, eller vedkommende har fått opplæring i sikker bruk av laderen av denne personen, og forstår farene som er forbundet med bruken.** Ellers er det fare for feilbetjening og personskader.
- ▶ **Hold tilsyn med barn under bruk, rengjøring og vedlikehold.** På den måten unngår du at barn leker med laderen.
- ▶ **Lad bare Bosch li-ion-batterier med en kapasitet fra 2,0 Ah. Batterispenningen må stemme overens med laderens batteriladespenning. Du må ikke lade batterier som ikke er oppladbare.** Annen bruk medfører fare for brann og eksplosjon.



Bruk bare laderen i lukkede rom, og ikke utsett den for fuktighet. Hvis vann trenger inn i en lader, medfører det økt risiko for elektrisk støt.

- ▶ **Sørg for at lederen alltid er ren.** Skitt medfører fare for elektrisk støt.
- ▶ **Inspiser alltid laderen, ledningen og støpselet før bruk. Ikke bruk laderen hvis du oppdager skader. Du må ikke åpne laderen selv. Reparasjoner må kun utføres av Bosch eller autoriserte serviceverksteder og kun med originale reservedeler.** Skadde ladere, ledninger og støpsler øker risikoen for elektrisk støt.
- ▶ **Bruk ikke laderen på lett antenkelig underlag (f.eks. papir, tekstiler osv.) eller i antenkelige omgivelser.** Oppvarmingen av laderen under drift medfører brannfare.
- ▶ **Laderens ventilasjonsåpning må ikke tildekkes.** Det kan føre til at laderen overopphetes og ikke lenger vil fungere som den skal.
- ▶ **Lad batteriet bare med laderen som er angitt av produsenten.** Det oppstår brannfare hvis en lader som er egnet for en bestemt type batterier, brukes med andre batterier.
- ▶ **Ved skader og ikke-forskriftsmessig bruk av batteriet kan det slippe ut damp.** Tilfør frisk luft og gå til lege hvis det oppstår helseproblemer. Dampene kan irritere åndedretsorganene.
- ▶ **Ved feil bruk kan det lekke væske ut av batteriet. Unngå kontakt med denne væsken. Skyll med vann hvis det oppstår kontakt med væsken. Hvis det kommer væske i øynene, må du i tillegg oppsøke lege.** Batterivæske som renner ut, kan føre til irritasjoner på huden eller forbrenninger.

Produktbeskrivelse og ytelsestypifikasjoner

Forskriftsmessig bruk

Laderen er beregnet for oppladbare **Bosch** Li-ion-batterier.

Illustrerte komponenter

Nummereringen av de illustrerte komponentene gjelder for bildene som viser laderen.

- (1) Ladeholder
- (2) Rød indikator for temperaturovervåking/feil
- (3) Grønn ladeindikator

Tekniske data

Lader	AL 36V-20
Kapslingsgrad	□ / II
Ladestrøm ^{A)}	2,0 A

Lader

AL 36V-20

Batteriets ladespenning (automatisk spenningsregistrering)	36 V ---
--	----------

A) Avhengig av temperatur og batteritype

Lading

- ▶ **Ta hensyn til nettspenningen!** Spenningen til strømkilden må stemme overens med angivelsene på typeskiltet til ladeapparatet.

Ladingen starter så snart støpselet til laderen er satt inn i stikkkontakten og batteriet settes i ladeholderen (1).



Lading er bare mulig når temperaturen til batteriet er innenfor det tillatte ladetemperaturområdet (0–45 °C).



Se nettversjonen av bruksanvisningen hvis du ønsker mer informasjon:
www.bosch-pt.com/manuals

Problemløsning

Batteriet lades ikke

Batteriet lades ikke, og den røde indikatoren for temperaturovervåking/feil (2) blinker rødt.

Årsak: Laderen har konstatert en intern feil

Løsning: Kontroller at alle batteriene er satt helt inn. Trekk ut nettstøpeselet, og sett det inn igjen. Få kontrollert laderen hos et autorisert serviceverksted for **Bosch**-elektroverktøy hvis feilen oppstår igjen.

Indikatorene lyser ikke

Ingen indikator lyser, og batteriet lades ikke.

Årsak: Stikkontakt, strømkabel eller lader defekt

Løsning: Kontroller nettspenningen. Få eventuelt undersøkt laderen i et godkjent serviceverksted.

Service og vedlikehold

Vedlikehold og rengjøring

Hvis det er nødvendig å skifte ut tilkoblingsledningen, må dette gjøres av **Bosch** eller godkjente **Bosch**-serviceverksteder, slik at det ikke oppstår fare for sikkerheten.

Kundeservice og kundeveiledning

Kundeservice hjelper deg ved spørsmål om reparasjon og vedlikehold av produktet ditt og reservedelene. Du finner også sprengskisser og informasjon om reservedeler på www.bosch-pt.com

Boschs kundeveilederteam hjelper deg gjerne hvis du har spørsmål om våre produkter og tilbehør.

Ved alle forespørsler og reservedelsbestillinger må du oppgi det 10-sifrede produktnummeret som er angitt på produktets typeskilt.

Norsk

Robert Bosch AS
Postboks 350
1402 Ski
Tel.: 64 87 89 50
Faks: 64 87 89 55

Du finner adresser til andre verksteder på:

www.bosch-pt.com/serviceaddresses

Deponering

Lever ladere, tilbehør og emballasje til gjenvinning.



Ladere må ikke kastes sammen med vanlig husholdningsavfall!

Bare for land i EU:

I henhold til det europeiske direktivet 2012/19/EU om brukte elektrisk og elektronisk utstyr og tilpasningen til nasjonale lover må ladere som ikke lenger kan brukes, samles sortert og leveres til miljøvennlig gjenvinning.

Ikke-forskriftsmessig håndtering av elektrisk og elektronisk avfall kan føre til miljø- og helseskader på grunn av eventuelle farlige stoffer.

Suomi**Turvallisuusohjeet**

Lue kaikki turvallisuus- ja käyttöohjeet. Turvallisuus- ja käyttöohjeiden noudattamatta jättäminen voi johtaa sähköiskuun, tulipaloon ja/tai

vakavaan loukkaantumiseen.

Säilytä nämä ohjeet hyvin.

Käytä latauslaitetta vain, kun osaat arvioida ja ohjata sen kaikkia toimintoja tai kun olet saanut asiaankuuluvan käyttöopas-tuksen.

- ▶ **Tätä latauslaitetta ei ole tarkoitettu lasten eikä fyysisiltä, aistillisilta tai henkisiltä kyvyiltään rajoitteellisten tai puutteellisen kokemuksen tai tietämyksen omaavien ihmisten käyttöön. Lapset (8-vuotiaista lähtien) ja aikuiset, jotka rajoitteisten fyysisten, aistillisten tai henkisten kykyjensä, kokemattomuutensa tai tietämättömyytensä takia eivät osaa käyttää latauslaitetta turvallisesti, eivät saa käyttää sitä ilman vastuullisen henkilön valvontaa tai neuvontaa.** Muuten voi tapahtua käyttövirheitä ja tapaturmia.

- ▶ **Valvo lapsia laitteen käytön, puhdistuksen ja huollon aikana.** Näin saat varmistettua, etteivät lapset leiki latauslaitteen kanssa.
- ▶ **Lataa vain Bosch Li-ion-akkuja, joiden kapasiteetti on vähintään 2,0 Ah. Akkujännitteen tulee vastata latauslaitteen akkujännitettä. Älä lataa kertakäyttöisiä akkuja.** Muutoin syntyy tulipalo- ja räjähdysvaara.



Käytä latauslaitetta vain sisätiloissa, äläkä altista sitä kosteudelle. Veden pääsy latauslaitteen sisään aiheuttaa sähköiskuvaaran.

- ▶ **Pidä latauslaite puhtaana.** Lika aiheuttaa sähköiskuvaaran.
- ▶ **Tarkista latauslaite ja sen johto ja pistotulppa ennen jokaista käyttökertaa. Älä käytä vahingoittunutta latauslaitetta. Älä avaa latauslaitetta itse. Laitteen viat saa korjata vain Bosch tai valtuutettu huoltokorjaamo, joka käyttää vain alkuperäisiä varaosia.** Viallinen latauslaite, johto ja pistotulppa aiheuttavat sähköiskuvaaran.
- ▶ **Älä käytä latauslaitetta herkästi syttyvällä alustalla (esimerkiksi paperi, tekstiilit, jne.) tai palonarassa ympäristössä.** Palovaara, koska latauslaite kuumenee latauksen aikana.
- ▶ **Älä peitä latauslaitteen tuuletusrakojia.** Muuten latauslaite voi ylikuumentua ja toimia virheellisesti.
- ▶ **Lataa akku vain valmistajan suosittelemissa latauslaitteissa.** Latauslaite, joka soveltuu määrätyn tyyppiselle akulle, saattaa muodostaa tulipalovaaran erilaista akkua ladattaessa.
- ▶ **Akusta saattaa purkautua höyryä, jos akku vioittuu tai jos akkua käytetään epäasianmukaisesti.** Tuuleta tehokkaasti ja käänny lääkärin puoleen, jos havaitset ärästystä. Höyry voi ärystää hengitysteitä.
- ▶ **Väärästä käytöstä johtuen akusta saattaa vuotaa nestettä. Vältä koskettamasta nestettä. Jos nestettä pääsee vahingossa iholle, huuhtelee kosketuskohta vedellä. Jos nestettä pääsee silmiin, käänny lisäksi lääkärin puoleen.** Akusta vuotava neste saattaa aiheuttaa ärästystä ja palovammoja.

Tuotteen ja ominaisuuksien kuvaus**Määräystenmukainen käyttö**



Latauslaite on tarkoitettu ladattavien **Bosch**-litiumioniakkujen lataamiseen.

Kuvatut osat

Kuvattujen osien numerointi viittaa tämän käyttöoppaan latauslaitteen kuviin.

- (1) Latausaukko
- (2) Lämpötilavalvonnan/virheilmoituksen punainen merkkivalo
- (3) Vihreä lataustilan merkkivalo

Τεχνικές πληροφορίες

Λατρευτικό	AL 36V-20
Συμβαλλόμενη	 / II
Λατρευτικό ^{A)}	2,0 A
Ακυστική τάση (αυτοματίζοντος συστήματος)	36 V 

A) εξαρτάται από τη θερμοκρασία και τον τύπο της μπαταρίας

Λατρευτικό

► **Προσοχή στο φορτιστή!** Η τάση της μπαταρίας πρέπει να είναι ίδια με την τάση της μπαταρίας που φορτίζεται.

Η φόρτιση αρχίζει μόλις συνδέσετε τον φορτιστή στην πρίζα και η μπαταρία φορτίζεται (1).

 Η φόρτιση είναι δυνατή μόνο όταν η θερμοκρασία της μπαταρίας είναι 0–45 °C.

 Για περισσότερες πληροφορίες επισκεφθείτε το www.bosch-pt.com/manuals

Προβλήματα αντιμετώπισης

Ακυστική δεν φορτίζεται

Ακυστική δεν φορτίζεται και ο φωτεινός δείκτης (2) είναι κόκκινος.

Σημείωση: Η μπαταρία έχει εντοπιστεί πρόβλημα.

Προσοχή: βεβαιωθείτε ότι η μπαταρία είναι συνδεδεμένη σωστά στην πρίζα. Βεβαιωθείτε ότι η μπαταρία είναι φορτισμένη. Εάν το πρόβλημα συνεχιστεί, επικοινωνήστε με το κέντρο εξυπηρέτησης πελάτη Bosch.

Ο φωτεινός δείκτης δεν ανάβει

Μην ανάβει ο φωτεινός δείκτης, η μπαταρία δεν φορτίζεται.

Σημείωση: Η μπαταρία, ο φορτιστής ή η μπαταρία είναι ελαττωματικά.

Προσοχή: ελέγξτε τον φορτιστή. Ελέγξτε τη μπαταρία που φορτίζεται.

Συντήρηση και καθαρισμός

Συντήρηση και καθαρισμός

Όταν ο φορτιστής είναι έτοιμος για χρήση, η μπαταρία φορτίζεται. Η μπαταρία φορτίζεται μόνο όταν η μπαταρία είναι φορτισμένη. Η μπαταρία φορτίζεται μόνο όταν η μπαταρία είναι φορτισμένη.

Εξυπηρέτηση πελάτη και υποστήριξη

Η εξυπηρέτηση πελάτη παρέχει βοήθεια και συντήρηση και πληροφορίες σχετικά με τα προϊόντα Bosch. Η εξυπηρέτηση πελάτη παρέχει βοήθεια και συντήρηση και πληροφορίες σχετικά με τα προϊόντα Bosch. Η εξυπηρέτηση πελάτη παρέχει βοήθεια και συντήρηση και πληροφορίες σχετικά με τα προϊόντα Bosch.

Παραγγίλτε όλα τα προϊόντα Bosch με τον αριθμό τηλεφώνου 10-νυκτερινό, που αναφέρεται στην εγχειρίδιο.

Σουηδία

Robert Bosch Oy
Bosch-keskushuolto
Pakkalantie 21 A
01510 Vantaa
Voittoa tilata varaosat suoraan osoitteesta www.bosch-pt.fi.
Puh.: 0800 98044
Faksi: 010 296 1838
www.bosch-pt.fi

Άλλες πληροφορίες επικοινωνίας βρίσκονται εδώ:

www.bosch-pt.com/serviceaddresses

Απορριψη

Η μπαταρία, οι εξαρτηματικοί και οι πακέτοι πρέπει να απορριφθούν με τον κατάλληλο τρόπο.

 Μην πελάτε μπαταρίες με τα οικιακά απορρίμματα!

Κοσμήστε μόνο στην ΕΕ:

Η Ευρωπαϊκή Ένωση απαγορεύει την χρήση ηλεκτρικών και ηλεκτρονικών συσκευών που περιλαμβάνουν μπαταρίες, σύμφωνα με τον κανονισμό της Ευρωπαϊκής Ένωσης για την απαγόρευση της χρήσης μπαταριών που περιλαμβάνουν μπαταρίες.

Όταν χρησιμοποιείτε μπαταρίες, μην πελάτε μπαταρίες με τα οικιακά απορρίμματα. Η μπαταρία μπορεί να προκαλέσει ζημιές στην υγεία και στο περιβάλλον.

Ελληνικά

Προσοχή ασφαλείας



Αναβάστε όλες τις υποδείξεις ασφαλείας και τις οδηγίες. Η μη τήρηση των υποδείξεων ασφαλείας και των οδηγιών μπορεί να προκαλέσει ηλεκτροπληξία, πυρκαγιά και/ή σοβαρούς τραυματισμούς.

Κρατήστε καλά αυτές τις οδηγίες.

Χρησιμοποιείτε το φορτιστή μόνο όταν είστε σε θέση να εκτιμήσετε πλήρως όλες τις λειτουργίες του και να τις εκτελέσετε χωρίς περιορισμούς ή όταν έχετε λάβει ανάλογες οδηγίες.

► Αυτός ο φορτιστής δεν προβλέπεται για χρήση από παιδιά και άτομα με περιορισμένες φυσικές, αισθητήριες ή διανοητικές ικανότητες ή με έλλειψη εμπειρίας και ανεπαρκείς γνώσεις. Αυτός ο φορτιστής μπορεί να χρησιμοποιηθεί από παιδιά από 8 ετών και πάνω καθώς και από άτομα με περιορισμένες φυσικές, αισθητήριες ή διανοητικές ικανότητες.

νόητες ή με έλλειψη εμπειρίας και ανεπαρκείς γνώσεις, όταν επιβλέπονται από ένα υπεύθυνο για την ασφάλειά τους άτομο ή έχουν από αυτό καθοδηγηθεί σχετικά με την ασφαλή εργασία με τον φορτιστή και τους συναφόμενους με αυτή κινδύνους. Διαφορετικά υπάρχει κίνδυνος λανθασμένου χειρισμού και τραυματισμού.

- ▶ **Επιβλέπετε τα παιδιά κατά τη χρήση, τον καθαρισμό και τη συντήρηση.** Έτσι εξασφαλίζεται, ότι τα παιδιά δε θα παίξουν με τον φορτιστή.
- ▶ **Φορτίζετε μόνο μπαταρίες ιόντων λιθίου Bosch από μια χωρητικότητα 2,0 Ah. Η τάση της μπαταρίας πρέπει να ταιριάζει με την τάση φόρτισης μπαταρίας του φορτιστή. Μη φορτίσετε καμία μη επαναφορτιζόμενη μπαταρία.** Διαφορετικά υπάρχει κίνδυνος πυρκαγιάς και έκρηξης.



Χρησιμοποιείτε τον φορτιστή μόνο σε κλειστούς χώρους και κρατήστε τον μακριά από την υγρασία. Η διείσδυση νερού σε έναν φορτιστή αυξάνει τον κίνδυνο ηλεκτροπληξίας.

- ▶ **Διατηρείτε τον φορτιστή καθαρό.** Με τη ρύπανση υπάρχει ο κίνδυνος ηλεκτροπληξίας.
- ▶ **Πριν από κάθε χρήση ελέγχετε τον φορτιστή μαζί με το καλώδιο και το φις. Μη χρησιμοποιείτε τον φορτιστή, εφόσον διαπιστώσετε ζημιές. Μην ανοίξετε μόνοι σας τον φορτιστή και αναθέστε την επισκευή μόνο στη Bosch ή σε εξουσιοδοτημένο κέντρο σέρβις και μόνο με γνήσια ανταλλακτικά.** Τυχόν χαλασμένοι φορτιστές, χαλασμένα καλώδια και φις αυξάνουν τον κίνδυνο μιας ηλεκτροπληξίας.
- ▶ **Μη λειτουργείτε τον φορτιστή πάνω σε εύφλεκτο υπόστρωμα (π.χ. χαρτί, υφάσματα κλπ.) ή σε εύφλεκτο περιβάλλον.** Λόγω της δημιουργούμενης κατά τη φόρτιση θερμότητας του φορτιστή υπάρχει κίνδυνος πυρκαγιάς.
- ▶ **Μην καλύπτετε τις σχισμές αερισμού του φορτιστή.** Διαφορετικά μπορεί να υπερθερμανθεί ο φορτιστής και να μη λειτουργεί πλέον σωστά.
- ▶ **Επαναφορτίστε μόνο με τον φορτιστή που καθορίζεται από τον κατασκευαστή.** Ένας φορτιστής που είναι κατάλληλος μόνο για ένα συγκεκριμένο τύπο μπαταριών δημιουργεί κίνδυνο πυρκαγιάς όταν χρησιμοποιηθεί για άλλες μπαταρίες.
- ▶ **Σε περίπτωση βλάβης ή/και αντικανονικής χρήσης της μπαταρίας μπορεί να εξέλθουν επίσης αναθυμιάσεις από την μπαταρία.** Αφήστε να μπει φρέσκο αέρας και επισκεφτείτε ένα γιατρό αν αισθανθείτε ενοχλήσεις. Οι αναθυμιάσεις μπορεί να ερεθίσουν τις αναπνευστικές οδούς.
- ▶ **Μια τυχόν εσφαλμένη χρήση μπορεί να οδηγήσει σε διαρροή υγρών από την μπαταρία. Αποφεύγετε κάθε επαφή μ' αυτά. Σε περίπτωση τυχαιάς επαφής ξεπλύνετε καλά με νερό. Εάν τα υγρά έρθουν σε επαφή με τα μάτια, ζητήστε επιπλέον ιατρική βοήθεια.** Διαρρέοντα υγρά μπαταρίας μπορεί να οδηγήσουν σε ερεθισμούς του δέρματος ή σε εγκαύματα.

Περιγραφή προϊόντος και ισχύος

Χρήση σύμφωνα με τον προορισμό

Ο φορτιστής προορίζεται για τη φόρτιση των επαναφορτιζόμενων Bosch μπαταριών ιόντων λιθίου.

Απεικονιζόμενα στοιχεία

Η αρίθμηση των απεικονιζόμενων στοιχείων αναφέρεται στην παράσταση του φορτιστή στις απεικονίσεις.

- (1) Υποδοχή φόρτισης
- (2) Κόκκινη ένδειξη, παρακολούθηση θερμοκρασίας/σφάλμα
- (3) Πράσινη ένδειξη της κατάστασης φόρτισης

Τεχνικά στοιχεία

Φορτιστής	AL 36V-20
Βαθμός προστασίας	□ / II
Ρεύμα φόρτισης ^{a)}	2,0 A
Τάση φόρτισης μπαταρίας (αυτόματη αναγνώριση τάσης)	36 V ---

A) Ανάλογα με τη θερμοκρασία και τον τύπο μπαταρίας

Διαδικασία φόρτισης

- ▶ **Λάβετε υπόψη την τάση δικτύου!** Η τάση της πηγής ηλεκτρικού ρεύματος πρέπει να ταυτίζεται με τα στοιχεία στην πινακίδα κατασκευαστή του φορτιστή.

Η διαδικασία της φόρτισης αρχίζει, μόλις συνδεθεί το φις του φορτιστή στην πρίζα και η μπαταρία τοποθετηθεί στην υποδοχή φόρτισης (1).

 Η διαδικασία φόρτισης είναι δυνατή μόνο, όταν η θερμοκρασία της μπαταρίας βρίσκεται στην επιτρεπόμενη περιοχή της θερμοκρασίας φόρτισης (0–45 °C).



Για πρόσθετες πληροφορίες επισκεφτείτε τις Online Οδηγίες λειτουργίας:
www.bosch-pt.com/manuals

Διόρθωση σφαλμάτων

Η μπαταρία δε φορτίζεται

Η μπαταρία δε φορτίζεται και η κόκκινη ένδειξη της παρακολούθησης της θερμοκρασίας/σφάλματος (2) αναβοσβήνει κόκκινη.

Αιτία: Ο φορτιστής έχει διαπιστώσει ένα εσωτερικό σφάλμα

Αντιμετώπιση: Βεβαιωθείτε, ότι όλες οι μπαταρίες είναι πλήρως βυσματωμένες. Τραβήξτε το φις και τοποθετήστε το ξανά. Σε περίπτωση που το σφάλμα εμφανιστεί εκ νέου, αναθέστε τον έλεγχο του φορτιστή σε ένα εξουσιοδοτημένο κέντρο σέρβις για ηλεκτρικά εργαλεία Bosch.

Οι ενδείξεις δεν ανάβουν

Δεν ανάβει καμία ένδειξη, η μπαταρία δε φορτίζεται.

Αιτία: Χαλασμένη πρίζα, ηλεκτρικό καλώδιο ή χαλασμένος φορτιστής

Αντιμέτωποι: Ελέγξτε την τάση του δικτύου. Αναθέστε τον έλεγχο του φορτιστή ενδοχόμενος σε ένα εξουσιοδοτημένο κέντρο σέρβις.

Συντήρηση και σέρβις

Συντήρηση και καθαρισμός

Μια τυχόν αναγκαία αντικατάσταση του ηλεκτρικού καλωδίου πρέπει να διεξαχθεί από τη **Bosch** ή από ένα εξουσιοδοτημένο κέντρο σέρβις για ηλεκτρικά εργαλεία της **Bosch**, για να αποφευχθεί έτσι κάθε κίνδυνος της ασφάλειας.

Εξυπηρέτηση πελατών και συμβουλές εφαρμογής

Η υπηρεσία εξυπηρέτησης πελατών απαντά στις ερωτήσεις σας σχετικά με την επισκευή και τη συντήρηση του προϊόντος σας καθώς και για τα αντίστοιχα ανταλλακτικά. Σχέδια συναρμολόγησης και πληροφορίες για τα ανταλλακτικά θα βρείτε επίσης κάτω από: www.bosch-pt.com

Η ομάδα παροχής συμβουλών της Bosch απαντά ευχαριστώντας τις ερωτήσεις σας για τα προϊόντα μας και τα εξαρτήματά τους. Δώστε σε όλες τις ερωτήσεις και παραγγελίες ανταλλακτικών οπωσδήποτε το 10ψήφιο κωδικό αριθμό σύμφωνα με την πινακίδα τύπου του προϊόντος.

Ελλάδα

Robert Bosch A.E.
Ερχειάς 37
19400 Κορωπί – Αθήνα
Τηλ.: 210 5701258
Φαξ: 210 5701283
Email: pt@gr.bosch.com
www.bosch.com
www.bosch-pt.gr

Περαιτέρω διευθύνσεις σέρβις θα βρείτε στην ηλεκτρονική διεύθυνση:

www.bosch-pt.com/serviceaddresses

Απόσυρση

Οι φορτιστές, τα εξαρτήματα και οι συσκευασίες πρέπει να ανακυκλώνονται με τρόπο φιλικό προς το περιβάλλον.



Μη ρίχνετε τους φορτιστές στα οικιακά απορρίμματα!

Μόνο για χώρες της ΕΕ:

Σύμφωνα με την Ευρωπαϊκή Οδηγία 2012/19/ΕΕ σχετικά με τις παλιές ηλεκτρικές και ηλεκτρονικές συσκευές και τη μεταφορά της οδηγίας αυτής σε εθνικό δίκαιο δεν είναι πλέον υποχρεωτικό,

οι άχρηστοι φορτιστές να συλλέγονται ξεχωριστά για να ανακυκλωθούν με τρόπο φιλικό προς το περιβάλλον.

Σε περίπτωση μη ενδοδεγμένης απόσυρσης οι ηλεκτρικές και ηλεκτρονικές συσκευές λόγω ενδοχόμενης παρουσίας επικίνδυνων ουσιών μπορούν να έχουν επιβλαβείς επιπτώσεις στο περιβάλλον και στην ανθρώπινη υγεία.

Türkçe

Güvenlik talimatı



Bütün güvenlik talimatını ve uyarıları okuyun.

Güvenlik talimatlarına ve uyarılara uyulmadığı takdirde elektrik çarpmasına, yangına

ve/veya ciddi yaralanmalara neden olunabilir.

Bu talimatı güvenli bir biçimde saklayın.

Şarj cihazını ancak, bütün fonksiyonları tam olarak biliyorsanız ve bunları kısıtlamasız olarak yürütebiliyorsanız veya ilgili talimat hakkında bilginiz varsa kullanın.

- ▶ **Bu şarj cihazı çocukların ve fiziksel, duyuşal veya zihinsel yetenekleri sınırlı veya yeterli deneyim ve bilgisi olmayan kişilerin kullanması için tasarlanmamıştır. Bu şarj cihazı 8 yaşından itibaren çocuklar ve fiziksel, duyuşal veya zihinsel yetenekleri sınırlı ve yeterli deneyim ve bilgiye sahip olmayan kişiler tarafından ancak güvenliklerinden sorumlu bir kişinin denetimi altında veya akülü fenerin güvenli kullanımını hakkında aydınlatıldıkları ve bu kullanıma bağlı tehlikeleri kavradıkları takdirde kullanılabilir.** Aksi takdirde hatalı kullanım ve yaralanma tehlikesi vardır.
- ▶ **Kullanım, temizlik ve bakım işlemleri esnasında çocuklara göz kulak olun.** Bu yolla çocukların şarj cihazı ile oynamasını önlersiniz.
- ▶ **Sadece Bosch 2,0 Ah veya daha yüksek kapasiteli lityum iyon aküleri şarj edin. Akü gerilimi şarj cihazının akü şarj gerilimine uygun olmalıdır. Tekrar şarj edilemeyen aküler şarj etmeyin.** Aksi takdirde yangın ve patlama tehlikesi vardır.



Şarj cihazını yalnızca iç meknlarda kullanın ve nenden uzak tutun. Şarj cihazının içine su sızması elektrik çarpması riskini artırır.

- ▶ **Şarj cihazını temiz tutun.** Kirlenme elektrik çarpması tehlikesini artırır.
- ▶ **Her kullanımdan önce kablo ve fiş dahil olmak üzere şarj cihazını kontrol edin. Hasar tespit edemezseniz şarj cihazını kullanmayın. Şarj cihazını kendiniz açmayın ve sadece Bosch veya yetkili servis merkezlerine ve yalnızca orijinal yedek parçalarla tamir ettirin.** Hasarlı şarj cihazları, kablolar ve fişler elektrik çarpması riskini artırır.

- ▶ **Şarj cihazını kolay alevlenir zeminler üzerinde (örneğin kağıt, kumaş vb.) ve yanıcı maddelerin bulunduğu ortamlarda çalıştırmayın.** Şarj işlemi esnasında şarj cihazından çıkan ısı nedeniyle yangın tehlikesi vardır.
- ▶ **Şarj cihazının havalandırma deliklerini kapatmayın.** Aksi takdirde şarj cihazı aşırı ölçüde ısınabilir ve doğru işlev göremez.
- ▶ **Aküyü sadece üreticinin tavsiye ettiği şarj cihazı ile şarj edin.** Bir akünün şarjına uygun olarak üretilmiş şarj cihazı başka bir akünün şarjı için kullanılırsa yangın tehlikesi ortaya çıkar.
- ▶ **Akü hasar görürse veya usulüne aykırı kullanılırsa dışarı buhar sızabilir.** Çalıştığınız yeri havalandırın ve şikayet olursa hekime başvurun. Akülerden çıkan buharlar nefes yollarını tahriş edebilir.
- ▶ **Yanlış kullanım durumunda aküden sıvı dışarı sızabilir. Bu sıvı ile temastan kaçının. Yanlışlıkla temas ederseniz su ile iyice yıkayın. Eğer sıvı gözlerinize gelecek olursa hemen bir hekime başvurun.** Dışarı sızan akü sıvısı cilt tahrişlerine ve yanmalara neden olabilir.

Ürün ve performans açıklaması

Usulüne uygun kullanım

Şarj cihazı yeniden şarj edilebilir **Bosch** Lityum İyon aküleri şarj etmek için tasarlanmıştır.

Şekli gösterilen elemanlar

Şekli gösterilen bileşenlerin numaraları çizimlerdeki şarj cihazı resmindeki numaralarla aynıdır.

- (1) Şarj yuvası
- (2) Kırmızı sıcaklık izleme/arıza göstergesi
- (3) Yeşil şarj seviyesi göstergesi

Teknik veriler

Şarj cihazı	AL 36V-20
Koruma sınıfı	□ / II
Şarj akımı ^{A)}	2,0 A
Akü şarj gerilimi (otomatik gerilim algılama)	36 V

A) Sıcaklığa ve akü tipine bağlıdır

Şarj işlemi

- ▶ **Şebeke gerilimine dikkat edin!** Akım kaynağının gerilimi şarj cihazının tip etiketindeki verilere uymalıdır.

Şarj cihazının elektrik fişi prize takılır ve akü şarj yuvasına (1) takılır takılmaz şarj işlemi başlar.

- ▶ **Şarj işlemi yalnızca akü sıcaklığı izin verilen şarj sıcaklığı aralığında (0–45 °C).**



Ek bilgi için çevrimiçi kullanım kılavuzuna bakın:
www.bosch-pt.com/manuals

Hata giderme

Akü şarj olmuyor

Akü şarj olmuyor ve kırmızı sıcaklık izlemesi/hata göstergesi (2) kırmızı renkte yanıp sönüyor.

Sebebi: Şarj cihazı dahili bir arıza tespit etti

Yardım: Tüm akülerin yerlerine tam olarak yerleştirilmiş olduğundan emin olun. Şebeke kablosunu çıkarın ve tekrar takın. Hata tekrar olursa, şarj cihazını yetkili bir **Bosch** elektrikli el aleti servis merkezine kontrol ettirin.

Göstergeler yanmıyor

Gösterge yanmıyor, akü şarj edilmiyor.

Sebebi: Priz, şebeke bağlantı kablosu veya şarj cihazı arızalı

Yardım: Şebeke voltajını kontrol edin. Gerekirse şarj cihazını yetkili bir servis merkezine kontrol ettirin.

Bakım ve servis

Bakım ve temizlik

Bağlantı kablosunun değiştirilmesi gerekli ise, güvenlik nedenlerinden dolayı bu tertibat **Bosch**'den veya **Bosch** elektrikli el aletleri yetkili servisinden temin edilmelidir.

Müşteri servisi ve uygulama danışmanlığı

Müşteri servisleri ürününüzün onarım ve bakımı ile yedek parçalarına ait sorularınızı yanıtladığıdır. Tehlike işaretlerini ve yedek parçalara ait bilgileri şu sayfada da bulabilirsiniz:

www.bosch-pt.com

Bosch uygulama danışma ekibi ürünlerimiz ve aksesuarları hakkındaki sorularınızda sizlere memnuniyetle yardımcı olur.

Bütün başvuru ve yedek parça siparişlerinizde ürünün tip etiketi üzerindeki 10 haneli malzeme numarasını mutlaka belirtin.

Türkiye

Marmara Elektrikli El Aletleri Servis Hizmetleri Sanayi ve Ticaret Ltd. Şti.

Tersane cd. Zencefil Sok.No:6 Karaköy

Beyoğlu / İstanbul

Tel.: +90 212 2974320

Fax: +90 212 2507200

E-mail: info@marmarabps.com

Bağnaçıklar Oto Elektrik

Motorlu Sanayi Çarşısı Doğruer Sk. No:9

Selçuklu / Konya

Tel.: +90 332 2354576

Tel.: +90 332 2331952

Fax: +90 332 2363492

E-mail: bagriaciklarotoelektrik@gmail.com

Akgül Motor Bobinaj San. Ve Tic. Ltd. Şti
Alaaddinbey Mahallesi 637. Sokak No:48/C
Nilüfer / Bursa
Tel: +90 224 443 54 24
Fax: +90 224 271 00 86
E-mail: info@akgulbobinaj.com

Ankaralı Elektrik
Eski Sanayi Bölgesi 3. Cad. No: 43
Kocasinan / KAYSERİ
Tel.: +90 352 3364216
Tel.: +90 352 3206241
Fax: +90 352 3206242
E-mail: gunay@ankarali.com.tr

Asal Bobinaj
Eski Sanayi Sitesi Barbaros Cad. No: 24/C
Canik / Samsun
Tel.: +90 362 2289090
Fax: +90 362 2289090
E-mail: bpsasalbobinaj@hotmail.com
Aygem Elektrik Makine Sanayi ve Tic. Ltd. Şti.
10021 Sok. No: 11 AOSB

Çiğli / İzmir
Tel.: +90232 3768074
Fax: +90 232 3768075
E-mail: boschservis@aygem.com.tr

Bakırcıoğlu Elektrik Makine Hırdavat İnşaat Nakliyat Sanayi ve
Ticaret Ltd. Şti.

Karaağaç Mah. Sümerbank Cad. No:18/4
Merkez / Erzincan
Tel.: +90 446 2230959
Fax: +90 446 2240132
E-mail: bilgi@korfezelektrik.com.tr

Bosch Sanayi ve Ticaret A.Ş.
Elektrikli El Aletleri
Aydınlar Mah. İnönü Cad. No: 20
Küçükyalı Ofis Park A Blok
34854 Maltepe-İstanbul
Tel.: 444 80 10
Fax: +90 216 432 00 82
E-mail: iletisim@bosch.com.tr
www.bosch.com.tr

Bulsan Elektrik
İstanbul Cad. Devrez Sok. İstanbul Çarşısı
No: 48/29 İskitler
Ulus / Ankara
Tel.: +90 312 3415142
Tel.: +90 312 3410302
Fax: +90 312 3410203
E-mail: bulsanbobinaj@gmail.com

Çözüm Bobinaj
Küşet San.Sit.A Blok 11Nolu Cd.No:49/A
Şehitkamil/Gaziantep
Tel.: +90 342 2351507
Fax: +90 342 2351508
E-mail: cozumbobinaj2@hotmail.com
Onarım Bobinaj
Raif Paşa Caddesi Çay Mahallesi No:67

İskenderun / HATAY
Tel:+90 326 613 75 46
E-mail: onarim_bobinaj31@mynet.com

Faz Makine Bobinaj
Cumhuriyet Mah. Sanayi Sitesi Motor
İşleri Bölümü 663 Sk. No:18
Murat Paşa / Antalya
Tel.: +90 242 3465876
Tel.: +90 242 3462885
Fax: +90 242 3341980
E-mail: info@fazmakina.com.tr

Günşah Otomotiv Elektrik Endüstriyel Yapı Malzemeleri San ve
Tic. Ltd. Şti
Beylikdüzü Sanayi Sit. No: 210
Beylikdüzü / İstanbul
Tel.: +90 212 8720066
Fax: +90 212 8724111
E-mail: gunsahelektrik@ttmail.com

Sezmen Bobinaj Elektrikli El Aletleri İmalatı San ve Tic. Ltd. Şti.
Ege İş Merkezi 1201/4 Sok. No: 4/B
Yenişehir / İzmir
Tel.: +90 232 4571465
Tel.: +90 232 4584480
Fax: +90 232 4573719
E-mail: info@sezmenbobinaj.com.tr

Üstündağ Bobinaj ve Soğutma Sanayi
Nusretiye Mah. Boyacılar Aralığı No: 9
Çorlu / Tekirdağ
Tel.: +90 282 6512884
Fax: +90 282 6521966
E-mail: info@ustundagsogutma.com

İŞIKLAR ELEKTRİK BOBİNAJ
Karasoku Mahallesi 28028. Sokak No:20/A
Merkez / ADANA
Tel.: +90 322 359 97 10 - 352 13 79
Fax: +90 322 359 13 23
E-mail: isiklar@isiklarelektrik.com

Diğer servis adreslerini şurada bulabilirsiniz:

www.bosch-pt.com/serviceaddresses

Tasfiye

Şarj cihazları, aksesuar ve ambalaj malzemesi çevre dostu tasfiye amacıyla bir geri dönüşüm merkezine yollanmalıdır.



Şarj cihazlarını evsel çöplerin içine atmayın!

Sadece AB ülkeleri için:

Eski elektrikli el aletleri ve elektronik aletlere ilişkin 2012/19/ EU sayılı Avrupa Birliği yönetmeliği ve bunların tek tek ülkelerin hukuklarına uyarlanması uyarınca, kullanım ömrünü tamamlamış elektrikli el aletleri ayrı ayrı toplanmak ve çevre dostu bir yöntemle tasfiye edilmek üzere yeniden kazanım merkezlerine gönderilmek zorundadır.

Atık elektrikli ve elektronik ekipmanlar uygun şekilde imha edilmeye olası tehlikeli maddelerin varlığı nedeniyle çevre ve insan sağlığı üzerinde zararlı etkileri olabilir.

Polski

Wskazówki dotyczące bezpieczeństwa



Należy przeczytać wszystkie wskazówki dotyczące bezpieczeństwa i zalecenia. Nieprzestrzeganie wskazań dotyczących bezpieczeństwa

czy zaleceń może doprowadzić do porażenia prądem elektrycznym, pożaru i/lub poważnych obrażeń ciała.

Prosimy zachować i starannie przechowywać niniejsze wskazówki.

Ładowarkę wolno używać tylko wtedy, gdy jest się w stanie w pełni ocenić jej wszystkie funkcje, wykonać wszystkie działania bez ograniczeń lub po uzyskaniu odpowiednich instrukcji.

- ▶ **Ładowarka nie jest przeznaczona do użytkowania przez dzieci oraz osoby o ograniczonych funkcjach fizycznych, sensorycznych lub umysłowych, ani przez osoby nieposiadające doświadczenia i/lub odpowiedniej wiedzy.** Ładowarka może być obsługiwana przez dzieci powyżej 8 lat, osoby o ograniczonych funkcjach fizycznych, sensorycznych lub umysłowych, a także osoby nieposiadające doświadczenia i/lub odpowiedniej wiedzy, jeżeli znajdują się one pod nadzorem osoby odpowiedzialnej za ich bezpieczeństwo, lub osoby te zostały poinstruowane, jak należy bezpiecznie posługiwać się ładowarką i rozumieją związane z tym niebezpieczeństwa. W przeciwnym wypadku istnieje niebezpieczeństwo niewłaściwego zastosowania, a także możliwość doznania urazów.
- ▶ **Podczas użytkowania, czyszczenia lub prac konserwacyjnych dzieci powinny znajdować się pod nadzorem.** Tylko w ten sposób można zagwarantować, że dzieci nie będą się bawiły ładowarką.
- ▶ **Wolno ładować wyłącznie akumulatory litowo-jonowe Bosch o pojemności nie mniejszej niż 2,0 Ah. Napięcie akumulatora musi być dostosowane do napięcia ładowania w ładowarce. Nie wolno ładować baterii jednorazowych.** W przeciwnym wypadku istnieje zagrożenie pożarem lub wybuchem.



Ładowarka może być używana wyłącznie w pomieszczeniach zamkniętych i należy chronić ją przed wilgocią.

Przedostanie się wody do ładowarki zwiększa ryzyko porażenia prądem elektrycznym.

- ▶ **Ładowarkę należy utrzymywać w czystości.** Zanieczyszczenia mogą spowodować porażenie prądem elektrycznym.

- ▶ **Przed każdym użytkowaniem należy skontrolować ładowarkę wraz z przewodem i wtyczką. W razie stwierdzenia uszkodzeń nie wolno użytkować ładowarki. Nie wolno samodzielnie otwierać ładowarki, a naprawę tego urządzenia należy zlecać jedynie firmie Bosch lub autoryzowanemu serwisowi i wykonać ją tylko przy użyciu oryginalnych części zamiennych.** Uszkodzone ładowarki, przewody i wtyczki zwiększają ryzyko porażenia prądem.
- ▶ **Nie korzystać z ładowarki umieszczonej na łatwopalnym podłożu (np. papier, tekstylia itp.) ani w sąsiedztwie łatwopalnych substancji.** Ze względu na wzrost temperatury ładowarki podczas procesu ładowania istnieje niebezpieczeństwo pożaru.
- ▶ **Nie wolno zasłaniać szczelin wentylacyjnych ładowarki.** Ładowarka może się przegrzać i przestać funkcjonować prawidłowo.
- ▶ **Akumulatory należy ładować tylko w ładowarkach o parametrach określonych przez producenta.** W przypadku użycia ładowarki, przystosowanej do ładowania określonego rodzaju akumulatorów, w sposób niezgodny z przeznaczeniem, istnieje niebezpieczeństwo pożaru.
- ▶ **W przypadku uszkodzenia i niewłaściwego użytkowania akumulatora może dojść do wydzielania się gazów.** Należy zadbać o dopływ świeżego powietrza, a w przypadku wystąpienia dolegliwości skontaktować się z lekarzem. Opary mogą podrażnić drogi oddechowe.
- ▶ **Przechowywanie lub użytkowanie akumulatora w nieodpowiednich warunkach może spowodować wyciek elektrolitu. Należy unikać kontaktu z elektrolitem, a w razie przypadkowego kontaktu, przepłukać skórę wodą. W przypadku dostania się elektrolitu do oczu, należy dodatkowo zasięgnąć porady lekarza.** Elektrolit wyciekający z akumulatora może spowodować podrażnienie skóry lub oparzenia.

Opis produktu i jego zastosowania

Użycie zgodne z przeznaczeniem

Ładowarka jest przeznaczona do ładowania akumulatorów Li-ion firmy **Bosch**.

Przedstawione graficznie komponenty

Numeracja przedstawionych graficznie komponentów odnosi się do schematu ładowarki na stronach graficznych.

- (1) Wnęka ładowarki
- (2) Czerwony wskaźnik temperatury/błędu
- (3) Zielony wskaźnik stanu naładowania

Dane techniczne

Ładowarka	AL 36V-20
Klasa ochrony	□ / II
Prąd ładowania ^{A)}	2,0 A

Ładowarka AL 36V-20Napięcie ładowania akumulatora (automatyczne rozpoznawanie napięcia) 36 V 

A) w zależności od temperatury i typu akumulatora

Proces ładowania

► **Zwróć uwagę na napięcie w sieci!** Napięcie źródła prądu musi zgadzać się z danymi na tabliczce znamionowej ładowarki.

Proces ładowania rozpoczyna się po włożeniu wtyczki ładowarki do gniazda oraz umieszczeniu akumulatora we wnęce ładowania (1).

 Proces ładowania jest możliwy tylko wtedy, gdy temperatura akumulatora znajduje się w dopuszczalnym zakresie temperatur ładowania (0–45 °C).



Aby uzyskać dodatkowe informacje, należy skorzystać z internetowej instrukcji obsługi: www.bosch-pt.com/manuals

Usuwanie usterek

Akumulator nie jest ładowany

Akumulator nie jest ładowany, a czerwony wskaźnik temperatury/błędu (2) miga na czerwono.

Przyczyna: Ładowarka wykryła wewnętrzny błąd

Rozwiązanie: Należy upewnić się, że wszystkie akumulatory są prawidłowo włożone do ładowarki. Wyjąć wtyczkę z gniazda i włożyć ją ponownie. Jeżeli błąd się powtórzy, należy zlecić przegląd ładowarki w autoryzowanym serwisie elektronarzędzi **Bosch**.

Wskaźniki nie świecą się

Nie świeci się żaden ze wskaźników, akumulator nie jest ładowany.

Przyczyna: Gniazdo, przewód sieciowy lub ładowarka są uszkodzone

Rozwiązanie: Sprawdzić napięcie zasilania. Ew. zlecić kontrolę ładowarki w autoryzowanym serwisie.

Konserwacja i serwis

Konserwacja i czyszczenie

Jeżeli konieczna okaże się wymiana przewodu przyłączeniowego, należy zlecić ją firmie **Bosch** lub autoryzowanemu serwisowi elektronarzędzi **Bosch**, co pozwoli uniknąć ryzyka zagrożenia bezpieczeństwa.

Obsługa klienta oraz doradztwo dotyczące użytkowania

Ze wszystkimi pytaniami, dotyczącymi naprawy i konserwacji nabytego produktu oraz dostępu do części zamiennych, prosimy zwracać się do punktów obsługi klienta. Rysunki techniczne

oraz informacje o częściach zamiennych można znaleźć pod adresem: www.bosch-pt.com

Nasz zespół doradztwa dotyczącego użytkowania odpowie na wszystkie pytania związane z produktami firmy Bosch oraz ich osprzętem.

Przy wszystkich zgłoszeniach oraz zamówieniach części zamiennych konieczne jest podanie 10-cyfrowego numeru katalogowego, znajdującego się na tabliczce znamionowej produktu.

Polska

Robert Bosch Sp. z o.o.

Serwis Elektronarzędzi

Ul. Jutrzenki 102/104

02-230 Warszawa

Na www.serwisbosch.com znajdują Państwo wszystkie szczegóły dotyczące usług serwisowych online.

Tel.: 22 7154450

Faks: 22 7154440

E-Mail: bsc@pl.bosch.com

www.bosch-pt.pl

Pozostałe adresy serwisów znajdują się na stronie:

www.bosch-pt.com/serviceaddresses

Utylizacja odpadów

Ładowarki, osprzęt i opakowanie powinny zostać doprowadzone do powtórnego przetworzenia zgodnego z przepisami ochrony środowiska.



Nie wolno wyrzucać ładowarek razem z odpadami z gospodarstwa domowego!

Tylko dla krajów UE:

Zgodnie z europejską dyrektywą 2012/19/UE w sprawie zużytego sprzętu elektrycznego i elektronicznego oraz jej transpozycją do prawa danego kraju zużyty sprzęt elektryczny musi być zbierany oddzielnie i przekazany do recyklingu.

W przypadku nieprawidłowej utylizacji zużyty sprzęt elektryczny i elektroniczny może mieć szkodliwe skutki dla środowiska i zdrowia ludzkiego, wynikające z potencjalnej obecności substancji niebezpiecznych.

Čeština

Bezpečnostní upozornění



Přečtěte si všechna bezpečnostní upozornění a všechny pokyny.

Nedodržování bezpečnostních upozornění

a pokynů může mít za následek úraz elektrickým proudem, požár a/nebo těžká poranění.

Tyto pokyny dobře uschovejte.

Nabíječku použijte jen tehdy, pokud můžete všechny funkce plně odhadnout a bez omezení provést nebo jste obdrželi příslušné pokyny.

- ▶ **Tato nabíječka není určena k tomu, aby ji používaly děti a osoby s omezenými fyzickými, smyslovými či duševními schopnostmi nebo nedostatečnými zkušenostmi a vědomostmi. Tuto nabíječku mohou používat děti od 8 let a osoby s omezenými fyzickými, smyslovými či duševními schopnostmi nebo nedostatečnými zkušenostmi a vědomostmi pouze tehdy, pokud na ně dohlíží osoba zodpovědná za jejich bezpečnost nebo pokud je tato osoba instruovala ohledně bezpečného zacházení s nabíječkou a chápou nebezpečí, která jsou s tím spojená. V opačném případě hrozí nebezpečí nesprávného zacházení a poranění.**
- ▶ **Při používání, čištění a údržbě dohlížejte na děti.** Tak bude zajištěno, že si děti nebudou s nabíječkou hrát.
- ▶ **Nabíjejte pouze lithium-iontové akumulátory Bosch s kapacitou od 2,0 Ah. Napětí akumulátoru musí odpovídat nabíjecímu napětí nabíječky. Nenabíjejte nenabíjecí akumulátory.** Jinak hrozí nebezpečí požáru a výbuchu.



Nabíječku použijte pouze v uzavřených místnostech a chraňte ji před vlhkem. Vniknutí vody do nabíječky zvyšuje nebezpečí úrazu elektrickým proudem.

- ▶ **Nabíječka se musí udržovat v čistotě.** Při znečištění hrozí nebezpečí zásahu elektrickým proudem.
- ▶ **Před každým použitím zkontrolujte nabíječku vč. kabelu a zástrčky. Pokud zjistíte poškození, nabíječku nepoužívejte. Neotevírejte sami nabíječku a nechte ji opravit pouze výrobcem Bosch nebo v autorizovaném servisu a pouze za použití originálních náhradních dílů.** Poškozené nabíječky, kabely a zástrčky zvyšují riziko zásahu elektrickým proudem.
- ▶ **Nabíječku nepoužívejte na snadno hořlavém podkladu (např. papíru, textiliích), resp. v hořlavém prostředí.** Protože se nabíječka při provozu zahřívá, hrozí nebezpečí požáru.
- ▶ **Nezakrývejte větrací štěrby nabíječky.** Nabíječka se jinak může přehřát a nebude řádně fungovat.
- ▶ **Akumulátory nabíjejte pouze v nabíječce, která je doporučena výrobcem.** U nabíječky, která je vhodná pro určitý druh akumulátorů, existuje nebezpečí požáru, je-li používána s jinými akumulátory.
- ▶ **Při poškození a nesprávném použití akumulátoru mohou také unikát výpary.** Privádějte čerstvý vzduch a při potížích vyhledejte lékaře. Výpary mohou dráždit dýchací cesty.
- ▶ **Při nesprávném použití může z akumulátoru vytéci kapalina. Nedotýkejte se jí. Při náhodném kontaktu opláchněte místo vodou. Pokud kapalina vnikne do očí, navštivte lékaře.** Kapalina vytékající z akumulátoru může způsobit podráždění pokožky nebo popáleniny.

Popis výrobku a výkonu

Použití v souladu s určeným účelem

Nabíječka je určena k nabíjení nabíjecích lithium-iontových akumulátorů **Bosch**.

Zobrazené součásti

Číslování zobrazených součástí se vztahuje k vyobrazení nabíječky na obrázcích.

- (1) Nabíjecí otvor
- (2) Červená kontrolka sledování teploty/chyby
- (3) Zelená kontrolka stavu nabití

Technické údaje

Nabíječka	AL 36V-20
Třída ochrany	□ / II
Nabíjecí proud ^{A)}	2,0 A
Nabíjecí napětí akumulátoru (automatické rozpoznání napětí)	36 V

A) V závislosti na teplotě a typu akumulátoru

Proces nabíjení

- ▶ **Dbejte na správné síťové napětí!** Napětí zdroje proudu musí souhlasit s údaji na typovém štítku nabíječky. Proces nabíjení začne, jakmile síťovou zástrčku nabíječky zasunete do zásuvky a akumulátor do nabíjecího otvoru **(1)**.



Proces nabíjení je možný pouze v případě, že je teplota akumulátoru v přípustném rozsahu nabíjecí teploty (0–45 °C).



Další informace najdete v online návodu k použití: www.bosch-pt.com/manuals

Odstranění chyb

Akumulátor se nenabíjí

Akumulátor se nenabíjí a červená kontrolka sledování teploty/chyby (2) bliká červeně.

Příčina: Nabíječka identifikovala interní chybu

Řešení: Zajistěte, aby byly všechny akumulátory úplně zasunuté. Vytáhněte síťovou zástrčku ze zásuvky a znovu ji zapojte. Pokud se chyba vyskytne znovu, nechte nabíječku zkontrolovat v autorizovaném servisním středisku pro elektrické nářadí **Bosch**.

Ukazatele nesvítí

Nesvítí žádný ukazatel, akumulátor se nenabíjí.

Příčina: Zásuvka, síťový kabel nebo nabíječka mají poruchu

Řešení: Zkontrolujte síťové napětí. Příp. nechte nabíječku zkontrolovat v autorizovaném servisu.

Údržba a servis

Údržba a čistenie

Je-li nutná výměna prívodného kabelu, nechte ji provést firmou **Bosch** nebo autorizovaným servisem pro elektronářadí **Bosch**, abyste zabránili ohrožení bezpečnosti.

Zákaznická služba a poradenství ohledně použití

Zákaznická služba zodpoví vaše dotazy k opravě a údržbě vašeho výrobku a též k náhradním dílům. Rozkladové výkresy a informace o náhradních dílech najdete také na: **www.bosch-pt.com**

V případě dotazů k našim výrobkům a příslušenství vám ochotně pomůže poradenský tým Bosch.

V případě veškerých otázek a objednávek náhradních dílů bezpodmínečně uveďte 10místné věcné číslo podle typového štítku výrobku.

Czech Republic

Robert Bosch odbytová s.r.o.

Bosch Service Center PT

K Vápence 1621/16

692 01 Mikulov

Na www.bosch-pt.cz si můžete objednat opravu Vašeho stroje nebo náhradní díly online.

Tel.: +420 519 305700

Fax: +420 519 305705

E-Mail: servis.naradi@cz.bosch.com

www.bosch-pt.cz

Další adresy servisů najdete na:

www.bosch-pt.com/serviceaddresses

Likvidace

Nabíječky, příslušenství a obaly odevzdejte k ekologické recyklaci.



Nabíječky nevyhazujte do domovního odpadu!

Pouze pro země EU:

Podle evropské směrnice 2012/19/EU o odpadních elektrických a elektronických zařízeních a její transformace do národního práva se musí již nepoužitelné nabíječky shromažďovat odděleně a odevzdat k ekologické recyklaci.

Při nesprávné likvidaci mohou odpadní elektrická a elektronická zařízení kvůli případnému obsahu nebezpečných látek poškodit životní prostředí a lidské zdraví.

Slovenčina

Bezpečnostné upozornenia



Prečítajte si všetky bezpečnostné upozornenia a pokyny. Nedodržovanie bezpečnostných upozornení a pokynov môže zapríčiniť úraz

elektrickým prúdom, požiar a/alebo ťažké poranenia.

Tieto pokyny starostlivo uschovajte.

Nabíjačku používajte len v takom prípade, ak viete kompletne odhadnúť a bez obmedzenia uskutočniť všetky funkcie, alebo ak ste dostali príslušné pokyny.

► **Táto nabíjačka nie je určená na to, aby ju používali deti a osoby s obmedzenými fyzickými, zmyslovými alebo duševnými schopnosťami alebo nedostatočnými skúsenosťami a znalosťami. Túto nabíjačku môžu používať deti od 8 rokov a osoby s obmedzenými fyzickými, zmyslovými alebo duševnými schopnosťami alebo s nedostatočnými skúsenosťami a vedomosťami vtedy, keď sú pod dozorom osoby zodpovednej za ich bezpečnosť alebo ak ich táto osoba poučila o bezpečnom zaobchádzaní s nabíjačkou a chápu nebezpečenstvá, ktoré sú s tým spojené.**

V opačnom prípade hrozí riziko chybné obsluhy a vzniku poranení.

- **Pri používaní, čistení a údržbe dávajte pozor na deti.** Zabezpečí sa tým, že sa deti nebudú s nabíjačkou hrať.
- **Nabíjajte len Bosch lítiovio-iónové akumulátory od kapacity 2,0 Ah. Napätie akumulátora sa musí zhodovať s nabíjacím napätím nabíjačky. Nenabíjajte batérie, ktoré nie sú určené na opakované nabíjanie.** Inak hrozí nebezpečenstvo požiaru a výbuchu.



Nabíjačku používajte iba v uzatvorených priestoroch a chráňte ju pred vlhkosťou. Vniknutie vody do nabíjačky zvyšuje riziko zásahu elektrickým prúdom.

- **Udržujte nabíjačku čistú.** Znečistením hrozí nebezpečenstvo úrazu elektrickým prúdom.
- **Pred každým použitím skontrolujte nabíjačku vrátane kábla a zástrčky. Ak zistíte poškodenie, nabíjačku nepoužívajte. Nabíjačku sami neotvárajte a dajte ju opraviť len Bosch alebo autorizovanému zákazníckemu servisu a len s použitím originálnych náhradných dielov.** Poškodené nabíjačky, káble a zástrčky zvyšujú riziko zásahu elektrickým prúdom.
- **Nabíjačku neprevádzkujte na veľmi horľavom podklade (napr. papier, textilie a pod.), príp. v horľavom prostredí.** Z dôvodu tepla, ktoré vzniká pri nabíjaní, hrozí nebezpečenstvo požiaru.
- **Nezakrývajte vetracie štrbiny nabíjačky.** Nabíjačka sa inak môže prehriať a nebude správne fungovať.
- **Akumulátory nabíjajte len v nabíjačkách, ktoré odporúča výrobca akumulátora.** Ak sa používa nabíjačka určená na

nabíjanie iného typu akumulátorov, hrozí nebezpečenstvo požiaru.

- ▶ **Po poškodení alebo neodbornom používaní môžu z akumulátora unikat výpary.** Zabezpečte prívod čerstvého vzduchu a v prípade nevoľnosti vyhľadajte lekársku pomoc. Tieto výpary môžu podráždiť dýchacie cesty.
- ▶ **Z akumulátora môže pri nesprávnom používaní vytekať kvapalina. Vyhybajte sa kontaktu s touto kvapalinou. Po náhodnom kontakte opláchnite postihnuté miesto vodou. Ak sa dostane kvapalina z akumulátora do očí, vypláchnite ich a vyhľadajte lekára.** Unikajúca kvapalina z akumulátora môže spôsobiť podráždenie pokožky alebo popáleniny.

Opis výrobku a výkonu

Používanie v súlade s určením

Nabíjačka je určená na nabíjanie nabíjateľných **Bosch** Li-Ion akumulátorov.

Vyobrazené komponenty

Číslovanie zobrazených komponentov sa vzťahuje na vyobrazenie nabíjačky na obrázkoch.

- (1) Nabíjacia šachta
- (2) Červená indikácia sledovania teploty/chyby
- (3) Zelená indikácia stavu nabitia

Technické údaje

Nabíjačka	AL 36V-20
Trieda ochrany	□ / II
Nabíjací prúd ^{A)}	2,0 A
Nabíjacie napätie akumulátora (automatické rozpoznanie napätia)	36 V

A) V závislosti od teploty a typu akumulátora

Proces nabíjania

- ▶ **Dodržiavajte napätie elektrickej siete!** Napätie zdroja prúdu musí mať hodnotu zodnú s údajmi na typovom štítku nabíjačky.

Nabíjanie začne, keď je zástrčka nabíjačky zasunutá do zásuvky a akumulátor zasunutý do nabíjacej šachty (1).

Nabíjanie je možné, iba keď je teplota akumulátora v povolenom rozsahu teploty nabíjania (0 – 45 °C).



Ďalšie informácie nájdete v online návode na obsluhu: www.bosch-pt.com/manuals

Odstránenie chyby

Akumulátor sa nenabíja

Akumulátor sa nenabíja a červená indikácia sledovania teploty/chyby (2) bliká načerveno.

Príčina: Nabíjačka zistila vnútornú chybu

Pomoc: Zabezpečte, aby boli všetky akumulátory úplne zasunuté. Vytiahnite zástrčku a znova ju zasuňte. Ak sa chyba vyskytne znova, nabíjačku dajte preskúšať v autorizovanom servise pre elektrické náradie **Bosch**.

Indikácie nesvietia

Žiadna indikácia nesvieti, akumulátor sa nenabíja.

Príčina: Zásuvka, sieťový kábel alebo nabíjačka sú chybné

Pomoc: Skontrolujte sieťové napätie. Prípadne dajte nabíjačku skontrolovať v autorizovanom servise.

Údržba a servis

Údržba a čistenie

Ak je potrebná výmena pripájacieho vedenia, musí ju vykonať **Bosch** alebo niektoré autorizované stredisko služieb zákazníkom pre elektrické náradie **Bosch**, aby sa zabránilo ohrozeniam bezpečnosti.

Zákaznícka služba a poradenstvo ohľadom použitia

Servisné stredisko Vám odpovie na otázky týkajúce sa opravy a údržby Vášho produktu ako aj náhradných dielov. Rozkladové výkresy a informácie o náhradných dieloch nájdete tiež na:

www.bosch-pt.com

V prípade otázok týkajúcich sa našich výrobkov a príslušenstva Vám ochotne pomôže poradenský tím Bosch.

V prípade akýchkoľvek otázok a objednávok náhradných dielov uvádzajte bezpodmienečne 10-miestne vecné číslo uvedené na typovom štítku výrobku.

Slovenčina

Na www.bosch-pt.sk si môžete objednať opravu vášho stroja alebo náhradné diely online.

Tel.: +421 2 48 703 800

Fax: +421 2 48 703 801

E-Mail: servis.naradia@sk.bosch.com

www.bosch-pt.sk

Ďalšie adresy servisov nájdete na:

www.bosch-pt.com/serviceaddresses

Likvidácia

Nabíjačky, príslušenstvo a obaly treba dať na recykláciu zodpovedajúcu ochrane životného prostredia.



Nevyhadzujte nabíjačky do bežného odpadu z domácnosti!

Len pre krajiny EÚ:

Podľa európskej smernice 2012/19/EÚ odpade z elektrických a elektronických zariadení a jej transpozícií do národného právneho poriadku sa musia už nepoužiteľné zariadenia zbierať separovane a odovzdať na recykláciu v súlade s ochranou životného prostredia.

Pri nesprávnej likvidácii môžu mať staré elektrické a elektronické zariadenia kvôli novej prítomnosti nebezpečných látok škodlivý vplyv na životné prostredie a ľudské zdravie.

Magyar

Biztonsági tájékoztató



Olvasza el az összes biztonsági figyelmeztetést és előírást. A biztonsági előírások és utasítások betartásának elmulasztása áramütéshez,

tűzhöz és/vagy súlyos sérülésekhez vezethet.

ŐRIZZE MEG BIZTOS HELYEN EZEKET AZ UTASÍTÁSOKAT.

Csak akkor használja a töltőkészüléket, ha teljes mértékben meg tudja becsülni és minden korlátozás nélkül végre tudja hajtani az összes funkciót vagy ha ehhez megfelelő utasításokat kapott.

- ▶ **Ez a töltőkészülék nincs arra előíranyozva, hogy gyerekek vagy korlátozott fizikai, érzékelési vagy szellemi képességű, illetve kellő tapasztalattal és/vagy tudással nem rendelkező személyek használják. Ezt a töltőkészüléket legalább 8 éves gyerekek és olyan személyek is használhatják, akiknek a fizikai, érzékelési, vagy értelmi képességeik korlátozottak, vagy nincsenek meg a megfelelő tapasztalataik, illetve tudásuk, ha az ilyen személyekre a biztonságukért felelős más személy felügyel, vagy a töltőkészülék biztonságos kezelésére kioktatta őket és megértették az azzal kapcsolatos veszélyeket.** Ellenkező esetben fennáll a hibás kezelés és a sérülés veszélye.

- ▶ **Tartsa a gyerekeket a használat, tisztítás és karbantartás során felügyelet alatt.** Ez biztosítja, hogy gyerekek ne játszanak a töltőkészülékkel.
- ▶ **Csak Bosch Li-ion-akkumulátorokat töltsön 2,0 Ah kapacitástól. Az akku feszültségének meg kell egyeznie a töltőkészülék akkutöltő-feszültségével. Ne töltsön fel nem újrafeltölthető akkumulátorokat.** Ellenkező esetben tűz- és robbanásveszély áll fenn.



A töltőkészüléket csak zárt helyiségekben használja és tartsa távol a nedvességtől. Ha víz hatol be egy töltőkészülékbe, ez megnöveli az áramütés veszélyét.

- ▶ **Tartsa tisztán a töltőkészüléket.** A szennyeződés áramütés veszélyét okozza.

- ▶ **Minden használat előtt ellenőrizze a töltőkészüléket, valamint a kábelt és a csatlakozó dugót. Ne használja a töltőkészüléket, ha az már megrongálódott. Ne nyissa ki a töltőkészüléket és azt csak a Bosch vagy megfelelő minőségű szakmai személyzet segítségével és csak eredeti pótalkatrészek alkalmazásával javíttassa.** Egy megrongálódott töltőkészülék, kábel és csatlakozó dugó megnöveli az áramütés veszélyét.
- ▶ **Ne üzemeltesse a konstans feszültség szabályozót egy gyúlékony alapra (pl. papír, textíliák stb.) helyezve, illetve gyúlékony környezetben.** A töltőkészüléknek a töltés során fellépő felmelegedése tűzhez vezethet.
- ▶ **Ne takarja le a töltőkészülék szellőzőnyílását.** A töltőkészülék ellenkező esetben túlmelegedhet és ekkor nem működik megfelelően.
- ▶ **Az akkumulátort csak a gyártó által ajánlott töltőkészülékekkel töltsen fel.** Ha egy bizonyos akkumulátortípus feltöltésére szolgáló töltőkészülékben egy másik akkumulátort próbál feltölteni, tűz keletkezhet.
- ▶ **Az akkumulátor megrongálódása vagy szakszerűtlen kezelése esetén abból gőzök léphetnek ki.** Azonnal juttasson friss levegőt a helyiségbe, és ha panaszai vannak, keressen fel egy orvost. A gőzök ingerelhetik a légutakat.
- ▶ **Nem megfelelő körülmények esetén az akkumulátorból folyadék léphet ki. Kerülje az érintkezést a folyadékkal. Ha véletlenül mégis érintkezésbe került a folyadékkal, azonnal öblítse le vízzel az érintett felületet. Ha a folyadék a szemébe jutott, keressen fel ezen kívül egy orvost.** Az akkumulátorból kilépő folyadék irritációkat vagy égéses bőrsérüléseket okozhat.

A termék és a teljesítmény leírása

Rendeltetészerű használat

A töltőkészülék újratölthető Bosch Li-ion akkumulátorok feltöltésére szolgál.

Az ábrázolásra kerülő komponensek

Az ábrázolt komponensek számozása az ábrákon látható töltőkészülék ábrázolására vonatkozik.

- (1) Töltőrekesz
- (2) Piros hőmérséklet-felügyelet/hiba kijelző
- (3) Zöld töltésiállapot-kijelző

Műszaki adatok

Töltőkészülék	AL 36V-20
Érintésvédelmi osztály	□ / II
Töltőáram ^{A)}	2,0 A
Akkumulátor-töltőfeszültség (a rendszer a feszültséget automatikusan felismeri)	36 V ---

A) a hőmérséklettől és az akkumulátor típustól függően

Töltési folyamat

► **Ügyeljen a helyes hálózati feszültségre!** Az áramforrás feszültségének meg kell egyeznie a töltőkészülék típus tábláján található adatokkal.

A töltési folyamat megindul, amikor a töltőkészülék villamos hálózati csatlakozódugóját a dugaszolóaljzatba dugja és az akkumulátort a (1) töltőrekeszbe behelyezi.



A töltési eljárás csak akkor lehetséges, ha az akkumulátor hőmérséklete a megengedett hőmérséklet-tartományon belül van (0–45 °C).



Tovább információ az online használati utasításban található: www.bosch-pt.com/manuals

Hibaelhárítás

Az akkumulátor nem töltődik

Az akkumulátor nem töltődik és a (2) piros hőmérséklet-felügyelet/hiba kijelző pirosan villog.

Ok: A töltőkészülék egy belső hibát észlelt

Megoldás: Gondoskodjon arról, hogy valamennyi akkumulátor teljesen be legyen dugva a helyére. Húzza ki és dugja be újra a hálózati csatlakozódugót. Ha a hiba ismét fellép, vizsgálta meg a töltőkészüléket a **Bosch** elektromos kéziszerszámok javítására feljogosított vevőszolgálattal.

A kijelzők nem világítanak

Nem világít kijelző, az akkumulátor nem töltődik.

Ok: Meghibásodott a csatlakozódugó, a hálózati kábel vagy a töltőkészülék

Megoldás: Ellenőrizze a hálózati feszültséget. Ellenőriztesse a töltőkészüléket egy hivatalos ügyfélszolgálati helyen.

Karbantartás és szerviz

Karbantartás és tisztítás

Ha a csatlakozó vezetéket ki kell cserélni, akkor a cserével csak a magát a **Bosch** céget, vagy egy **Bosch** elektromos kéziszerszám-műhely ügyfélszolgálatát szabad megbízni, nehogy a biztonságra veszélyes szituáció lépjen fel.

Vevőszolgálat és alkalmazási tanácsadó

A vevőszolgálat a termék javításával és karbantartásával, valamint a pótalkatrészekkel kapcsolatos kérdésekre szívesen válaszol. A pótalkatrészekkel kapcsolatos robbantott ábrák és egyéb információk a következő címen található: www.bosch-pt.com

A Bosch Alkalmazási Tanácsadó Team a termékeinkkel és azok tartozékaival kapcsolatos kérdésekben szívesen nyújt segítséget.

Ha kérdései vannak vagy pótalkatrészeket szeretne rendelni, okvetlenül adja meg a termék típus tábláján található 10-jegyű cikkszámot.

Magyarország

Robert Bosch Kft.

1103 Budapest

Gyömrői út. 120.

A www.bosch-pt.hu oldalon online megrendelheti készülékének javítását.

Tel.: +36 1 879 8502

Fax: +36 1 879 8505

info.bsc@hu.bosch.com

www.bosch-pt.hu

További szerviz-címek itt található:

www.bosch-pt.com/serviceaddresses

Eltávolítás

A töltőkészülékeket, a tartozékokat és a csomagolásokat a környezetvédelmi szempontoknak megfelelően kell újrafelhasználásra leadni.



Ne dobja ki a töltőkészülékeket a háztartási szemétkébe!

Csak az EU-tagországok számára:

A használt villamos és elektronikus berendezésekre vonatkozó 2012/19/EU sz. Európai Irányelvnek és ennek a megfelelő országok jogharmonizációjának megfelelően a már használható töltőkészülékeket külön össze kell gyűjteni és a környezetvédelmi szempontból megfelelő újra felhasználásra le kell adni. Szakszerűtlen ártalmatlanítás esetén a már használható elektromos és elektronikus készülékek a bennük esetleg található veszélyes anyagok következtében káros hatással lehetnek a környezetre és az emberek egészségére.

Русский

Только для стран Евразийского экономического союза (Таможенного союза)

В состав эксплуатационных документов, предусмотренных изготовителем для продукции, могут входить настоящее руководство по эксплуатации, а также приложения.

Информация о подтверждении соответствия содержится в приложении.

Информация о стране происхождения указана на корпусе изделия и в приложении.

Дата изготовления указана на корпусе изделия.

Контактная информация относительно импортера содержится на упаковке.

Срок службы изделия

Срок службы изделия составляет 7 лет. Не рекомендуется к эксплуатации по истечении 5 лет хранения с даты изготовления без предварительной проверки (дату изготовления см. на этикетке).

Перечень критических отказов и ошибочные действия персонала или пользователя

- не использовать с поврежденной рукояткой или поврежденным защитным кожухом
- не использовать при появлении дыма непосредственно из корпуса изделия
- не использовать с перебитым или оголенным электрическим кабелем
- не использовать на открытом пространстве во время дождя (в распыляемой воде)
- не включать при попадании воды в корпус
- не использовать при сильном искрении
- не использовать при появлении сильной вибрации

Критерии предельных состояний

- перетёрт или повреждён электрический кабель
- поврежден корпус изделия

Тип и периодичность технического обслуживания

Рекомендуется очистить инструмент от пыли после каждого использования.

Хранение

- необходимо хранить в сухом месте
- необходимо хранить вдали от источников повышенных температур и воздействия солнечных лучей
- при хранении необходимо избегать резкого перепада температур
- хранение без упаковки не допускается
- подробные требования к условиям хранения смотрите в ГОСТ 15150-69 (Условие 1)

Транспортировка

- категорически не допускается падение и любые механические воздействия на упаковку при транспортировке
- при разгрузке/погрузке не допускается использование любого вида техники, работающей по принципу зажима упаковки
- подробные требования к условиям транспортировки смотрите в ГОСТ 15150-69 (Условие 5)

Указания по технике безопасности



Прочтите все указания и инструкции по технике безопасности. Несоблюдение указаний по технике безопасности и инструкций

может привести к поражению электрическим током, пожару и/или тяжелым травмам.

Тщательно храните эти инструкции.

Пользуйтесь зарядным устройством только в том случае, если Вы в состоянии полностью оценить его функции и при-

вести их в действие или получили соответствующие указания.

- ▶ **Это зарядное устройство не предназначено для использования детьми и лицами с ограниченными физическими, сенсорными или умственными способностями или недостаточным опытом и знаниями. Пользоваться этим зарядным устройством детям в возрасте 8 лет и старше и лицам с ограниченными физическими, сенсорными или умственными способностями или с недостаточным опытом и знаниями разрешается только под присмотром ответственного за их безопасность лица или если они прошли инструктаж на предмет надежного использования зарядного устройства и понимают, какие опасности исходят от него.** Иначе существует опасность неправильного использования или получения травм.
- ▶ **Присматривайте за детьми во время пользования, при выполнении очистки и техобслуживания.** При этом следите за тем, чтобы дети не играли зарядным устройством.
- ▶ **Заряжайте только Bosch литий-ионные аккумуляторы емкостью от 2,0 А·ч. Напряжение аккумулятора должно подходить к зарядному напряжению зарядного устройства. Не заряжайте незаряжаемые батареи.** Иначе существует опасность пожара и взрыва.



Используйте зарядное устройство только в помещении и берегите его от влаги. Проникновение воды в зарядное устройство повышает риск поражения электрическим током.

- ▶ **Содержите зарядное устройство в чистоте.** В результате загрязнений существует опасность электрического поражения.
- ▶ **Каждый раз перед использованием проверяйте зарядное устройство, шнур и штексель. Не используйте зарядное устройство, если обнаружены повреждения. Не вскрывайте зарядное устройство самостоятельно, его ремонт разрешается выполнять только Bosch или авторизованным сервисным центрам и только с использованием оригинальных запчастей.** Поврежденные зарядные устройства, шнур и штекер повышают риск поражения электрическим током.
- ▶ **Не используйте зарядное устройство на легковоспламеняющейся поверхности (напр., на бумаге, тканях и т. д.) или в пожароопасной среде.** В связи с нагреванием зарядного устройства во время зарядки возникает опасность возгорания.
- ▶ **Не прикрывайте вентиляционные щели зарядного устройства.** В противном случае возможен перегрев зарядного устройства и выход из строя.
- ▶ **Заряжайте аккумуляторы только в зарядных устройствах, рекомендуемых изготовителем.** Зарядное устройство, предусмотренное для определенного вида аккумуляторов, может привести к пожарной опасности при использовании его с другими аккумуляторами.

- ▶ При повреждении и ненадлежащем использовании аккумулятора может также выделяться газ. Обеспечьте приток свежего воздуха и при возникновении жалоб обратитесь к врачу. Газы могут вызвать раздражение дыхательных путей.
- ▶ При неправильном использовании из аккумулятора может потечь жидкость. Избегайте соприкосновения с ней. При случайном контакте промойте соответствующее место водой. Если эта жидкость попадет в глаза, то дополнительно обратитесь к врачу. Вытекающая аккумуляторная жидкость может привести к раздражению кожи или к ожогам.

Описание продукта и услуг

Применение по назначению

Зарядное устройство предназначено для зарядки заряжаемых **Bosch** литиево-ионных аккумуляторных батарей.

Изображенные составные части

Нумерация представленных составных частей выполнена по изображению зарядного устройства на иллюстрациях.

- (1) Зарядное гнездо
- (2) Красный индикатор контроля температуры/ошибки
- (3) Зеленый индикатор заряда

Технические данные

Зарядное устройство	AL 36V-20
Класс защиты	□ / II
Зарядный ток ^{A)}	2,0 A
Зарядное напряжение аккумулятора (автоматический контроль напряжения)	36 В

A) Зависит от температуры и типа аккумулятора

Процесс зарядки

- ▶ **Учитывайте напряжение в сети!** Напряжение источника тока должно соответствовать данным на заводской табличке зарядного устройства.

Зарядка начинается, когда сетевой штекер зарядного устройства подключен к розетке, а аккумулятор вставлен в зарядное гнездо (1).

- Зарядка возможна, только если температура аккумулятора находится в допустимом диапазоне температур (0–45 °C).



Чтобы получить дополнительную информацию, перейдите по ссылке в электронное руководство по эксплуатации:
www.bosch-pt.com/manuals

Устранение неисправностей

Аккумулятор не заряжается

Аккумулятор не заряжается и красный индикатор контроля температуры/ошибки (2) мигает красным.

Причина: зарядное устройство выявило внутреннюю ошибку

Способ устранения: убедитесь, что все аккумуляторы установлены полностью. Отключите штепсельную вилку и снова подключите ее. Если ошибка повторяется, отдайте зарядное устройство на проверку в авторизованную сервисную мастерскую для **Bosch** электроинструментов.

Индикаторы не горят

Индикаторы не горят, аккумулятор не заряжается.

Причина: неисправность розетки, кабеля питания или зарядного устройства

Способ устранения: проверьте напряжение в сети. При необходимости проверьте зарядное устройство в авторизованном сервисном центре.

Техобслуживание и сервис

Техобслуживание и очистка

Если требуется поменять шнур, во избежание опасности обращайтесь на фирму **Bosch** или в авторизованную сервисную мастерскую для электроинструментов **Bosch**.

Сервис и консультирование по вопросам применения

Сервисный отдел ответит на все Ваши вопросы по ремонту и обслуживанию Вашего продукта, а также по запчастям. Изображения с пространственным разделением делателей и информацию по запчастям можно посмотреть также по адресу:

www.bosch-pt.com

Коллектив сотрудников Bosch, предоставляющий консультации на предмет использования продукции, с удовольствием ответит на все Ваши вопросы относительно нашей продукции и ее принадлежностей.

Пожалуйста, во всех запросах и заказах запчастей обязательно указывайте 10-значный товарный номер по заводской табличке изделия.

Для региона: Россия, Беларусь, Казахстан, Украина

Гарантийное обслуживание и ремонт электроинструмента, с соблюдением требований и норм изготовителя производятся на территории всех стран только в фирменных или авторизованных сервисных центрах «Роберт Бош». **ПРЕДУПРЕЖДЕНИЕ!** Использование контрафактной продукции опасно в эксплуатации, может привести к ущербу для Вашего здоровья. Изготовление и распространение контрафактной продукции преследуется по Закону в административном и уголовном порядке.

Россия

Уполномоченная изготовителем организация:
 ООО «Роберт Бош» Вашутинское шоссе, вл. 24
 141400, г. Химки, Московская обл.
 Тел.: +7 800 100 8007
 E-Mail: info.powertools@ru.bosch.com
 www.bosch-pt.ru

Дополнительные адреса сервисных центров вы найдете по ссылке:

www.bosch-pt.com/serviceaddresses

Утилизация

Отслужившие свой срок зарядные устройства, принадлежности и упаковку следует сдавать на экологически чистую переработку отходов.



Утилизируйте зарядные устройства отдельно от бытового мусора!

Только для стран-членов ЕС:

В соответствии с Европейской директивой 2012/19/EU об отработанных электрических и электронных приборах и ее преобразованием в национальное законодательство негодные зарядные устройства нужно собирать отдельно и сдавать на экологически чистую переработку.

При неправильной утилизации отработанные электрические и электронные приборы могут оказать вредное воздействие на окружающую среду и здоровье человека из-за возможного присутствия в них опасных веществ.

сенсорними та розумовими можливостями або недостатнім досвідом та знаннями дозволяється користуватися цим зарядним пристроєм лише під наглядом або якщо вони отримали відповідні вказівки щодо безпечного використання цього зарядного пристрою і розуміють, яку небезпеку він несе. Інакше можливе неправильне використання та небезпека одержання травми.

- ▶ **Доглядайте за дітьми під час користування, очищення і технічного обслуговування.** При цьому слідкуйте за тим, щоб діти не гралися із зарядним пристроєм.
- ▶ **Заряджайте лише літєво-іонні акумулятори Bosch ємністю від 2,0 А-год.** Напруга акумулятора повинна підходити до зарядної напруги зарядного пристрою. **Не заряджайте батареї, що не розраховані на повторне перезарядження.** В іншому випадку існує небезпека пожежі і вибуху.



Використовуйте зарядний пристрій тільки в закритих приміщеннях і тримайте його подалі від вологи. Потрапляння води в зарядний пристрій збільшує ризик ураження електричним струмом.

- ▶ **Тримайте зарядний пристрій в чистоті.** При забрудненнях існує небезпека ураження електричним струмом.
- ▶ **Кожного разу перед використанням перевіряйте зарядний пристрій, в т. ч. шнур та штепсель. Не використовуйте зарядний пристрій, якщо були виявлені пошкодження. Не розкривайте зарядний пристрій самостійно, його ремонт дозволяється виконувати лише Bosch або уповноваженому центру з обслуговування клієнтів та лише з використанням оригінальних запчастин.** Пошкоджені зарядні пристрої, шнур або штепсель збільшують небезпеку ураження електричним струмом.
- ▶ **Не використовуйте зарядний пристрій на легкозаймистій поверхні (напр., на папері, тканині тощо) або в пожежонебезпечному середовищі.** Через нагрівання зарядного пристрою під час заряджання виникає небезпека займання.
- ▶ **Не накривайте вентиляційні отвори зарядного пристрою.** Інакше зарядний пристрій може перегрітися і вийти з ладу.
- ▶ **Заряджайте акумуляторні батареї лише в заряджувальних пристроях, рекомендованих виготовлювачем.** Використання заряджувального пристрою для акумуляторних батарей, для яких він не передбачений, може призводити до пожежі.
- ▶ **При пошкодженні або неправильній експлуатації акумуляторної батареї може виходити пар.** Впустіть свіже повітря і – у разі скарг – зверніться до лікаря. Пар може подразнювати дихальні шляхи.
- ▶ **При неправильному використанні з акумуляторної батареї може потекти рідина. Уникайте контакту з нею. При випадковому контакті промийте відповідне місце водою.** Якщо рідина потрапила в очі, додатково

Українська**Вказівки з техніки безпеки**

Прочитайте всі застереження і вказівки. Невиконання вказівок з техніки безпеки та інструкцій може призвести

до ураження електричним струмом, пожежі та/або важких серйозних травм.

Надійно зберігайте цю інструкцію.

Використовуйте зарядний пристрій лише у тому випадку, якщо всі функції знаходяться у Вас повністю під контролем і Ви не вбачаєте обмежень в їх використанні або отримали відповідні вказівки.

- ▶ **Цей зарядний пристрій не передбачений для використання дітьми і особами з обмеженими фізичними, сенсорними та розумовими здібностями, або недостатнім досвідом та знаннями. Дітям віком від 8 років та особам з обмеженими фізичними,**

зверніться до лікаря. Акумуляторна рідина може спричинити подразнення шкіри або опіки.

Опис продукту і послуг

Призначення приладу

Зарядний пристрій призначений для заряджання розрахованих на перезаряджання **Bosch** літєво-іонних акумуляторів.

Зображені компоненти

Нумерація зображених компонентів посилається на зображення зарядного пристрою на малюнках.

- (1) Зарядне гніздо
- (2) Червоний індикатор контролю температури/помилки
- (3) Зелена індикація стану

Технічні характеристики

Зарядний пристрій	AL 36V-20
Клас захисту	□ / II
Струм заряджання ^{A)}	2,0 A
Зарядна напруга акумуляторної батареї (автоматичне розпізнавання напруги)	36 В ---

A) залежно від температури та типу акумулятора

Заряджання

► **Зважайте на напругу в мережі!** Напруга джерела живлення має відповідати даним на заводській табличці зарядного пристрою.

Процес заряджання розпочинається, щойно мережевий штекер зарядного пристрою буде вставлений у розетку, а акумулятор у зарядне гніздо (1).

 Процес заряджання можливий, лише якщо температура акумулятора у припустимому діапазоні температури заряджання (0–45 °C).



Для отримання додаткової інформації див. онлайн-інструкцію з експлуатації: www.bosch-pt.com/manuals

Усунення несправностей

Акумулятор не заряджається

Акумуляторна батарея не заряджається і червоний індикатор контролю температури/помилки (2) блимає червоним.

Причина: Зарядний пристрій виявив внутрішню помилку

Спосіб усунення: Переконайтеся, що всі акумуляторні батареї повністю вставлені. Вийміть мережний штепсель

вставте його назад. Якщо помилка виникає знову, за потреби перевірте зарядний пристрій в авторизованій сервісній майстерні для електроінструментів **Bosch**.

Індикатори не світяться

Індикація не світиться, акумулятор не заряджається.

Причина: несправна розетка, кабель живлення або зарядний пристрій

Спосіб усунення: перевірте напругу мережі. При потребі доручить перевірити зарядний пристрій уповноваженій службі обслуговування клієнтів.

Технічне обслуговування і сервіс

Технічне обслуговування і очищення

Якщо треба поміняти під'єднувальний кабель, це треба робити на фірмі **Bosch** або в сервісній майстерні для електроінструментів **Bosch**, щоб уникнути небезпек.

Сервіс і консультації з питань застосування

В сервісній майстерні Ви отримаєте відповідь на Ваші запитання стосовно ремонту і технічного обслуговування Вашого продукту. Малюнки в деталях і інформацію щодо запчастин можна знайти за адресою: www.bosch-pt.com Команда співробітників Bosch з надання консультацій щодо використання продукції із задоволенням відповідь на Ваші запитання стосовно нашої продукції та приладдя до неї.

При всіх додаткових запитаннях та замовленні запчастин, будь ласка, зазначайте 10-значний номер для замовлення, що стоїть на паспортній табличці продукту.

Гарантійне обслуговування і ремонт електроінструменту здійснюються відповідно до вимог і норм виготовлювача на території всіх країн лише у фірмових або авторизованих сервісних центрах фірми «Роберт Бош». **ПОПЕРЕДЖЕННЯ!** Використання контрафактної продукції небезпечно в експлуатації і може мати негативні наслідки для здоров'я. Виготовлення і розповсюдження контрафактної продукції переслідується за Законом в адміністративному і кримінальному порядку.

Україна

Бош Сервісний Центр електроінструментів
вул. Крайня 1
02660 Київ 60
Тел.: +380 44 490 2407
Факс: +380 44 512 0591
E-Mail: pt-service@ua.bosch.com
www.bosch-professional.com/ua/uk

Адреса Регіональних гарантійних сервісних майстерень зазначена в Національному гарантійному талоні.

Адреси інших сервісних центрів наведено нижче:

www.bosch-pt.com/serviceaddresses

Утилізація

Зарядні пристрої, приладдя і упаковку треба здавати на екологічно чисту повторну переробку.



Не выкидайте зарядні пристрої в побутове сміття!

Лише для країн ЄС:

Відповідно до Європейської директиви 2012/19/EU щодо відпрацьованих електричних і електронних приладів і її перетворення в національне законодавство непридатні до вживання зарядні пристрої потрібно збирати окремо і здавати на екологічно чисту переробку.

При неправильній утилізації відпрацьовані електричні та електронні прилади можуть мати шкідливий вплив на навколишнє середовище та здоров'я людини через можливу наявність небезпечних речовин.

Қазақ

Еуразия экономикалық одағына (Кеден одағына) мүше мемлекеттер аумағында қолданылады

Өндірушінің өнім үшін қарастырған пайдалану құжаттарының құрамында пайдалану жөніндегі осы нұсқаулық, сонымен бірге қосымшалар да болуы мүмкін.

Сәйкестікті растау жайлы ақпарат қосымшада бар.

Өнімді өндірген мемлекет туралы ақпарат өнімнің корпусында және қосымшада көрсетілген.

Өндірілген мерзімі бұйым корпусында көрсетілген.

Импортерге қатысты байланыс ақпарат өнім қаптамасында көрсетілген.

Өнімді пайдалану мерзімі

Өнімнің қызмет ету мерзімі 7 жыл. Өндірілген мерзімнен бастап (өндіру күні зауыт тақтайшасында жазылған) істетпей 5 жыл сақтағаннан соң, өнімді тексерусіз (сервистік тексеру) пайдалану ұсынылмайды.

Қызметкер немесе пайдаланушының қателіктері мен істен шығу себептерінің тізімі

- тұтқасы мен корпусы бұзылған болса, өнімді пайдаланбаңыз
- өнім корпусынан тікелей түгін шықса, пайдаланбаңыз
- тоқ сымы бұзылған немесе оқшаулаусыз болса, пайдаланбаңыз
- жауын – шашын кезінде сыртта (далада) пайдаланбаңыз
- корпус ішіне су кірсе құрылғыны қосушы болмаңыз
- көп ұшқын шықса, пайдаланбаңыз
- қатты діріл кезінде пайдаланбаңыз

Шекті күй белгілері

- тоқ сымының тозуы немесе зақымдануы

- өнім корпусының зақымдалуы

Қызмет көрсету түрі мен жиілігі

Әр пайдаланудан соң өнімді тазалау ұсынылады.

Сақтау

- құрғақ жерде сақтау керек
- жоғары температура көзінен және күн сәулелерінің әсерінен алыс сақтау керек
- сақтау кезінде температураның кенет ауытқуынан қорғау керек
- орамасыз сақтау мүмкін емес
- сақтау шарттары туралы қосымша ақпарат алу үшін МЕМСТ 15150-69 (шарт 1) құжатын қараңыз

Тасымалдау

- тасымалдау кезінде өнімді құлатуға және кез келген механикалық ықпал етуге қатаң тыйым салынады
- босату/жүктеу кезінде пакетті қысатын машиналарды пайдалануға рұқсат берілмейді.
- тасымалдау шарттары талаптарын МЕМСТ 15150-69 (5 шарт) құжатын оқыңыз.

Қауіпсіздік нұсқаулары



Барлық қауіпсіздік нұсқаулықтарын және ескертпелерді оқыңыз.

Техникалық қауіпсіздік нұсқаулықтарын және

ескертпелерді сақтамау тоқтың соғуына, өрт және/немесе ауыр жарақаттануларға алып келуі мүмкін.

Осы нұсқаулықты толық орындаңыз.

Зарядтау құралын тек барлық қызметтерін толық бағалап, оларды орындай алатыныңызға сенімді болғанға немесе тиісті нұсқаулықтарды алғаннан соң пайдалану керек.

► **Бұл зарядтау құралы балалардың, дене немесе ой қабілеттері шектелген, тәжірибесі және білімі аз адамдардың пайдалануына арналмаған. Осы зарядтау құралымен 8 жастан асқан балалардың және дене, сезім, ойлау қабілеттері шектелген не тәжірибесі мен білімі аз адамдардың жүйені қауіпсіз пайдалану туралы нұсқаусыз және жауапты адамның бақылаусыз пайдалануы аса қауіпті.** Кері жағдайда дұрыс пайдаланбау және жарақаттанулар қауіп пайда болады.

► **Пайдалану, тазалау және қызмет көрсету кезінде балаларға мұқият болыңыз.** Балалардың зарядтау құралымен ойнамауына көз жеткізіңіз.

► **Тек Bosch литий-иондық аккумуляторларын (минималды қуаты 2,0 А-сағ) зарядтаңыз. Аккумулятор кернеуі зарядтағыш құрылғының аккумуляторды зарядтау кернеуіне сәйкес келуі қажет. Қайта зарядталмайтын аккумуляторларды зарядтамаңыз.** Кері жағдайда өрт немесе жарылыс қауіп пайда болады.



Зарядтағыш құрылғыны тек жабық үй-жайларда пайдаланыңыз және оны ылғалдан алшақ ұстаңыз.

Зарядтағыш құрылғының ішіне су кірсе, ток соғу қаупі артады.

- ▶ **Зарядтау құралын таза ұстаңыз.** Құралдың ластануы ток соғуы қаупін туындатады.
- ▶ **Әр пайдаланудан бұрын радио зарядтағышты, соның ішінде кабель мен ашаны тексеріңіз. Зақымдар байқалған жағдайда, зарядтағыш құрылғыны пайдаланбаңыз. Зарядтағыш құрылғыны өз бетінше аспаңыз, оны тек Bosch немесе өкілетті қызмет көрсету орталықтары түпнұсқа қосалқы бөлшектермен ғана жөндеуі тиіс.** Зақымдалған зарядтағыш құрылғылар, кабельдер және ашалар ток соғу қаупін арттырады.
- ▶ **Зарядтау құралын қосулы күйде оңай жанатын беттердің (мысалы, қағаз, мата және т.б.) үстіне қоймаңыз немесе жанғыш заттардың жанында пайдаланбаңыз.** Зарядтау кезінде зарядтау құралының қызуы себебінен өрт қаупі пайда болады.
- ▶ **Зарядтау құралының саңылауын жаппаңыз.** Әйтпесе зарядтау құралы қызып, дұрыс жұмыс істемеуі мүмкін.
- ▶ **Тек өндіруші сипаттаған зарядтағышпен қайта зарядтаңыз.** Батарея жинағының бір түріне сай зарядтағыш басқа батарея жинағымен қолдануда өрт қаупіне адып келуі мүмкін.
- ▶ **Аккумулятор зақымданған немесе оны дұрыс пайдаланбаған жағдайда бу шығуы мүмкін.** Бұл жағдайда ішке таза ауа кіргізіңіз және шағымдар болса, медициналық көмек алыңыз. Булар тыныс алу жолдарын тітіркендіруі мүмкін.
- ▶ **Дұрыс емес пайдалануда батареядан сұйықтық ағуы мүмкін, оған тиіеңіз. Егер тиіп қалсаңыз, сумен шайып тастаңыз. Егер сұйықтық көзге тисе дәрігерге хабарласыңыз.** Батареядан шаққан сұйықтық қозу немесе күйіктерге алып келуі мүмкін.

Өнім және қуат сипаттамасы

Тағайындалу бойынша қолдану

Зарядтағыш құрылғы қайта зарядталатын **Bosch** литий-иондық аккумуляторларын зарядтауға арналған.

Көрсетілген компоненттер

Көрсетілген құрамдастардың нөмірлері суреттердегі зарядтау құралының көрінісіне қатысты.

- (1) Зарядтау науасы
- (2) Қызыл түсті температураны бақылау/қате индикаторы
- (3) Заряд деңгейінің жасыл түсті индикаторы

Техникалық мәліметтер

Зарядтағыш құрылғы	AL 36V-20
Қорғаныс класы	□ / II
Зарядтау тогы ^{A)}	2,0 А
Аккумулятордың зарядтау кернеуі (кернеуді автоматты түрде анықтау)	36 В ---

A) температураға және аккумулятор түріне байланысты

Зарядтау процесі

- ▶ **Желі кернеуіне назар аударыңыз!** Тоқ көзінің кернеуі қуаттандыру құралының зауыттық тақтасындағы мәндеріне сай болуы тиіс.

Зарядтау процесі зарядтау құрылғысының қуат ашасын розеткаға жалғанғанда және аккумулятор зарядтау науасында (1) салынған бойда басталады.

 Зарядтау процесі тек аккумулятор температурасы рұқсат етілген зарядтау температурасының ауқымында (0–45°C) болса қолжетімді.



Қосымша ақпарат алу үшін онлайн пайдалану бойынша нұсқаулықты мына жерден қараңыз: www.bosch-pt.com/manuals

Ақауларды жою

Аккумулятор зарядталып жатқан жоқ

Аккумулятор зарядталмайды және қызыл түсті температураны бақылау/қате индикаторы (2) қызыл түспен жыпылықтап тұр.

Себебі: зарядтағыш құрылғыда ішкі қате анықталды

Шешімі: барлық аккумуляторлар толықтай салынғанына көз жеткізіңіз. Желілік ашаны суырып, қайтадан салыңыз. Ақау қайтадан орын алса, зарядтағыш құрылғыны **Bosch** электр құралдарына арналған өкілетті қызмет көрсету орталығында тексертіңіз.

Индикаторлар жанбай тұр

Индикатор жанбайды, аккумулятор зардалмайды.

Себебі: розетка, қуат кабелі немесе зарядтау құрылғысы ақаулы

Шешімі: желі кернеуін тексеріңіз. Қажет болса, зарядтау құралын уәкілетті қызмет көрсету орталығында тексеріңіз.

Техникалық күтім және қызмет

Қызмет көрсету және тазалау

Егер байланыс сымын алмастыру қажет болса, қауіпсіздіктің төмендеуіне жол бермеу үшін осы жұмыс тек **Bosch** компаниясы немесе **Bosch** электр құралдары бойынша өкілетті қызмет көрсету орталықтарында жүргізілуі тиіс.

Тұтынушыға қызмет көрсету және пайдалану кеңестері

Қызмет көрсету орталығы өнімді жөндеу және оған техникалық қызмет көрсету, сондай-ақ қосалқы бөлшектер туралы сұрақтарға жауап береді. Құрамдас бөлшектер бойынша кескін мен қосалқы бөлшектер туралы мәліметтер төмендегі мекенжай бойынша қолжетімді: **www.bosch-pt.com**

Bosch қызметтік кеңес беру тобы біздің өнімдер және олардың керек-жарақтары туралы сұрақтарыңызға жауап береді.

Сұрақтар қою және қосалқы бөлшектерге тапсырыс беру кезінде міндетті түрде өнімнің фирмалық тақтайшасындағы 10 таңбалы өнім нөмірін беріңіз.

Өндіруші талаптары мен нормаларының сақталуымен электр құралын жөндеу және келіпті қызмет көрсету барлық мемлекеттер аумағында тек “Роберт Бош” фирмалық немесе авторизацияланған қызмет көрсету орталықтарында орындалады. ЕСКЕРТУ! Заңсыз жолмен әкелінген өнімдерді пайдалану қауіпті, денсаулығыңызға зиян келтіруі мүмкін. Өнімдерді заңсыз жасау және тарату әкімшілік және қылмыстық тәртіп бойынша Заңмен қудаланады.

Қазақстан

Тұтынушыларға кеңес беру және шағымдарды қабылдау орталығы:

“Роберт Бош” (Robert Bosch) ЖШС

Алматы қ.,
Қазақстан Республикасы
050012

Муратбаев к., 180 үй
“Гермес” БО, 7 қабат
Тел.: +7 (727) 331 31 00
Факс: +7 (727) 233 07 87
E-Mail: ptka@bosch.com

Сервистік қызмет көрсету орталықтары мен қабылдау пунктерінің мекен-жайы туралы толық және өзекті ақпаратты Сіз: www.bosch-professional.kz ресми сайттан ала аласыз

Қызмет көрсету орталықтарының басқа да мекенжайларын мына жерден қараңыз:

www.bosch-pt.com/serviceaddresses

Кәдеге жарату

Зарядтау құралын, оның жабдықтары мен қаптамасын қоршаған ортаны қорғайтын кәдеге жарату орнына тапсыру қажет.



Зарядтау құралын үй қоқысына тастамаңыз!

Тек қана ЕО елдері үшін:

Электр және электрондық ескі құралдар бойынша Еуропа 2012/19/EU ережесі және оның ұлттық заңдарға сай

пайдалануға жарамсыз зарядтау құралдары бөлек жиналып кәдеге жаратылуы қажет.

Қате жолмен кәдеге жаратылған ескі электрлік және электрондық құрылғылар қауіпті заттардың болу мүмкіндігіне байланысты қоршаған ортаға және адам денсаулығына зиянды әсер тигізуі мүмкін.

Română

Instrucțiuni de siguranță



Citiți toate indicațiile și instrucțiunile de siguranță.

Nerespectarea instrucțiunilor și indicațiilor de siguranță poate provoca electrocutare,

incendiu și/sau răniiri grave.

Păstrați cu grijă prezentele instrucțiuni.

Utilizați încărcătorul numai dacă sunteți pe deplin informați asupra tuturor funcțiilor acestuia și le puteți accesa fără restricții sau dacă ați fost instruiți în mod corespunzător asupra lor.

► **Acest încărcător nu este destinat utilizării de către copii și de către persoane cu capacități fizice, senzoriale sau intelectuale limitate sau lipsite de experiență și cunoștințe. Acest încărcător poate fi folosit de către copiii mai mari de 8 ani și de către persoane cu capacități fizice, senzoriale sau intelectuale limitate sau lipsite de experiență și cunoștințe, numai dacă acestea sunt supravegheate sau sunt instruite privitor la folosirea sigură a încărcătorului și înțeleg pericolul pe care aceasta le implică.** În caz contrar există pericol de manevrare greșită și răniiri.

► **Supravegheați copiii în timpul folosirii, curățării și întreținerii.** Astfel veți avea siguranța că, copiii nu se joacă cu încărcătorul.

► **Încarcă numai acumulatori litiu-ion Bosch care au o capacitate de minimum 2,0 Ah. Tensiunea acumulatorului trebuie să se potrivească cu tensiunea de încărcare a încărcătorului. Nu încărcați baterii de unică folosință.** În caz contrar, există pericolul de incendiu și explozie.



► **Utilizează încărcătorul numai în încăperi închise și protejează-l împotriva umezelii.** Pătrunderea apei într-un încărcător crește riscul de electrocutare.

► **Mențineți curat încărcătorul.** Din cauza murdăriei există pericol de electrocutare.

► **Înainte de fiecare utilizare, verificați încărcătorul, inclusiv cablul și fișa. Nu folosiți încărcătorul în cazul în care constatați deteriorări ale acestuia. Nu deschide pe cont propriu încărcătorul și dispune repararea acestuia numai**

de către Bosch sau la un centru de service autorizat și numai cu piese de schimb originale. Încărcătoarele, cablurile și ștecherile defecte măresc riscul de electrocutare.

- ▶ **Nu folosiți încărcătorul pe o suprafață ușor inflamabilă (de ex. hârtie, materiale textile etc.) respectiv într-un mediu inflamabil.** Deoarece încărcătorul se încălzește în timpul procesului de încărcare, există pericol de incendiu.
- ▶ **Nu obturați fantele de ventilație ale încărcătorului.** În caz contrar, încărcătorul se poate supraîncălzi și este posibil să nu mai funcționeze în mod corespunzător.
- ▶ **Încărcați acumulatorii numai în încărcătoarele recomandate de producător.** Dacă un încărcător destinat unui anumit tip de acumulator este folosit la încărcarea altor tipuri de acumulator decât cele prevăzute pentru el, există pericol de incendiu.
- ▶ **În cazul deteriorării sau utilizării necorespunzătoare a acumulatorului se pot degaja vapori.** Aerișiți cu aer proaspăt iar dacă vi se face rău consultați un medic. Vaporii pot irita căile respiratorii.
- ▶ **În cazul utilizării greșite, se poate scurge lichid din acumulator; evitați contactul cu acesta. În cazul contactului accidental cu acesta, clătiți cu apă zona afectată. În cazul contactului lichidului cu ochii, consultați de asemenea un medic.** Lichidul scurs din acumulator poate produce iritații ale pielii sau arsuri.

Descrierea produsului și a performanțelor acestuia

Utilizarea conform destinației

Încărcătorul este destinat încărcării acumulatorilor litiu-ion reincărcabili Bosch.

Componentele ilustrate

Numerotarea componentelor ilustrate se referă la schița încărcătorului din cadrul figurilor.

- (1) Compartiment de încărcare
- (2) Indicator roșu privind monitorizarea temperaturii/starea de eroare
- (3) Indicatorul verde al nivelului de încărcare

Date tehnice

Încărcător	AL 36V-20
Clasa de protecție	□ / II
Curent de încărcare ^{A)}	2,0 A
Tensiune de încărcare a acumulatorului (sesizare automată a tensiunii)	36 V

A) în funcție de temperatură și de tipul de acumulator

Procesul de încărcare

- ▶ **Atenție la tensiunea de la rețea!** Tensiunea sursei de curent trebuie să coincidă cu datele de pe plăcuța indicatoare a tipului încărcătorului.

Procesul de încărcare începe imediat ce fișa de rețea a încărcătorului este introdusă în priză, iar acumulatorul este introdus în compartimentul de încărcare (1).

- Procesul de încărcare este posibil numai dacă temperatura acumulatorului se încadrează în intervalul admis al temperaturilor de încărcare (0–45 °C).



Pentru informații suplimentare, accesați instrucțiunile de utilizare online:
www.bosch-pt.com/manuals

Remediarea defecțiunilor

Acumulatorul nu se încarcă

Acumulatorul nu se încarcă, iar indicatorul roșu privind monitorizarea temperaturii/starea de eroare (2) se aprinde intermitent în roșu.

Cauză: Încărcătorul a detectat o eroare internă

Remediare: Asigură-te că toți acumulatorii sunt introduși complet. Scoate din priză fișa de rețea și introdu-o la loc. Dacă eroarea apare din nou, solicită verificarea încărcătorului la un centru de service autorizat pentru scule electrice Bosch.

Indicatorul nu se aprinde

Nu se aprinde niciun indicator, acumulatorul nu se încarcă.

Cauză: Priza, cablul de alimentare electrică sau încărcătorul sunt defecte

Remediare: Verifică tensiunea din rețeaua de alimentare cu energie electrică. Dacă este necesar, solicită verificarea încărcătorului la un centru de service autorizat.

Întreținere și service

Întreținere și curățare

Dacă este necesar înlocuirea cablului de racordare, pentru a evita periclitatea siguranței în timpul utilizării, această operație se va executa de către Bosch sau de către un centru de service autorizat pentru scule electrice Bosch.

Serviciu de asistență tehnică post-vânzări și consultanță clienți

Serviciul nostru de asistență tehnică răspunde întrebărilor tale atât în ceea ce privește întreținerea și repararea produsului tău, cât și referitor la piesele de schimb. Pentru desenele descompuse și informații privind piesele de schimb, poți de asemenea să accesezi:

www.bosch-pt.com

Echipa de consultanță Bosch îți stă cu plăcere la dispoziție pentru a te ajuta în chestiuni legate de produsele noastre și accesoriile acestora.

În caz de reclamații și comenzi de piese de schimb, te rugăm să specifici neapărat numărul de identificare compus din 10 cifre, indicat pe plăcuța cu date tehnice a produsului.

Ромânia

Robert Bosch SRL
PT/MKV1-EA
Service scule electrice
Strada Horia Măcelariu Nr. 30–34, sector 1
013937 București
Tel.: +40 21 405 7541
Fax: +40 21 233 1313
E-Mail: BoschServiceCenter@ro.bosch.com
www.bosch-pt.ro

Май multe адресе ale unităților de service sunt disponibile la:

www.bosch-pt.com/serviceaddresses

Eliminare

Încărcătoarele, аксесориите и амбалажеle trebuie direcționate către o stație de revalorificare ecologică.



Nu eliminați încărcătorul ca pe un deșeu menajer!

Numai pentru țările UE:

Conform Directivei Europene 2012/19/UE privind deșeurile de echipamente electrice și electronice și transpunerea acesteia în legislația națională, încărcătoarele scoase din uz trebuie colectate selectiv și direcționate către o stație de reciclare ecologică.

În cazul eliminării necorespunzătoare, aparatele electrice și electronice pot avea un efect nociv asupra mediului și sănătății din cauza posibilei prezențe a substanțelor periculoase.

Български

Указания за сигурност



Прочетете внимателно всички указания и инструкции за безопасност.

Пропуски при спазването на инструкциите за безопасност и указанията за работа могат да имат за последствие токов удар, пожар и/или тежки травми.

Съхранявайте тези указания на сигурно място.

Използвайте зарядното устройство само ако разбирате добре и можете да управлявате всичките му функции или сте получили нужните указания за това.

- ▶ **Това зарядно устройство не е предназначено за ползване от деца и лица с ограничени физически, сензорни или душевни възможности или без достатъчно опит.** Това зарядно устройство може да се използва от деца от 8-годишна възраст и лица с ограничени физически, сензорни или душевни възможности или без достатъчно опит, ако са под непосредствен надзор от лица, отговорни за безопасността им, или ако са били обучени за сигурна работа със зарядното устройство и разбират свързаните с това опасности. В противен случай съществува опасност от неправилно ползване и трудови злополуки.
- ▶ **Следете деца при ползване, почистване и поддръжане.** Така се предотвратява опасността деца да играят със зарядното устройство.
- ▶ **Зареждайте само Bosch литиево-йонни акумулаторни батерии с капацитет от 2,0 Ah.** Напрежението на акумулаторната батерия трябва да съответства на зарядното напрежение на зарядното устройство. **Не се опитвайте да зареждате обикновени (неаккумуляторни) батерии.** В противен случай съществува опасност от пожар и експлозия.



Използвайте зарядното устройство само в затворени помещения и го пазете далеч от влага. Проникването на вода в зарядното устройство повишава опасността от токов удар.

- ▶ **Поддържайте зарядното устройство чисто.** Съществува опасност от токов удар вследствие на замърсяване.
- ▶ **Винаги преди ползване проверявайте зарядното устройство, вкл. кабела и щепсела.** Ако установите повреди, не ползвайте зарядното устройство. **Не отваряйте сами зарядното устройство и допускате ремонти да бъдат извършвани само от Bosch или от упълномощени клиентски служби и само с оригинални резервни части.** Повредени зарядни устройства, кабели и щепсели увеличават опасността от токов удар.
- ▶ **Не оставяйте зарядното устройство да работи върху леснозапалима повърхност (напр. хартия, плат и т.н.), респ. в леснозапалима среда.** Поради нагряването на зарядното устройство по време на работа съществува опасност от пожар.
- ▶ **Не покривайте вентилационните отвори на зарядното устройство.** В противен случай зарядното устройство може да прегрее и да престане да функционира нормално.
- ▶ **За зареждането на акумулаторните батерии използвайте само зарядните устройства, препоръчвани от производителя.** Когато използвате зарядни устройства за зареждане на неподходящи акумулаторни батерии, съществува опасност от възникване на пожар.
- ▶ **При повреждане и неправилна експлоатация от акумулаторната батерия могат да се отделят пари.** Проветрете помещението и, ако се почувствате неразположени, потърсете лекарска помощ. Парите могат да раздразнят дихателните пътища.

- ▶ При неправилно използване от акумулаторна батерия от нея може да изтече електролит. Избягвайте контакта с него. Ако въпреки това на кожата Ви попадне електролит, изплакнете мястото обилно с вода. Ако електролит попадне в очите Ви, след незабавно обилно изплакване потърсете помощ от лекар. Електролитът може да предизвика изгаряния на кожата.

Описание на продукта и дейността

Предназначение на електроинструмента

Зарядното устройство е предназначено за зареждане на презареждаеми **Bosch** Li-Ion акумулаторни батерии.

Изобразени елементи

Номерирането на изобразените компоненти се отнася до изображението на зарядното устройство на фигурите.

- (1) Гнездо за зареждане
- (2) Червен индикатор температурно следене/грешка
- (3) Зелен индикатор за състояние на зареждане

Технически данни

Зарядно устройство	AL 36V-20
Клас на защита	□ / II
Ток на зареждане ^{A)}	2,0 A
Зарядно напрежение (автоматично разпознаване на напрежението на батерията)	36 V

A) В зависимост от температурата и типа на акумулаторната батерия

Зареждане на батерията

- ▶ **Внимавайте за захранващото напрежение!** Напрежението на захранващата мрежа трябва да съответства на данните, написани на табелката на зарядното устройство.

Процесът на зареждане започва, когато щепселът на зарядното устройство бъде включен в контакта и акумулаторна батерия бъде поставена в отвора за зареждане (1).

- Процесът на зареждане е възможен само когато температурата на акумулаторната батерия е в допустимия диапазон на температура на зареждане (0–45 °C).



За допълнителна информация посетете онлайн ръководството за експлоатация:
www.bosch-pt.com/manuals

Отстраняване на грешка

Акумулаторната батерия не се зарежда

Акумулаторната батерия не се зарежда и червеният индикатор за следене на температурата/грешка (2) мига в червено.

Причина: Зарядното устройство е установило вътрешна грешка

Отстраняване: Уверете се, че всички акумулаторни батерии са вкарани докрай. Изтеглете щепсела и го вкарайте обратно. Ако грешката се появи отново, зарядното устройство при нужда да се провери от оторизирана клиентска служба за електроинструменти на **Bosch**.

Индикациите не светят

Не свети индикация, акумулаторната батерия не се зарежда.

Причина: Контактът, захранващият кабел или зарядното устройство са дефектни

Отстраняване: Проверете мрежовото напрежение. При нужда оставете зарядното устройство да се провери от оторизирана клиентска служба.

Поддържане и сервиз

Поддържане и почистване

Когато е необходима замяна на захранващия кабел, тя трябва да се извърши в оторизиран сервиз за електроинструменти на **Bosch**, за да се запази нивото на безопасност на **Bosch** електроинструмента.

Клиентска служба и консултация относно употребата

Сервизът ще отговори на въпросите Ви относно ремонти и поддръжка на закупения от Вас продукт, както и относно резервни части. Покомпонентни чертежи и информация за резервните части ще откриете и на:

www.bosch-pt.com

Екипът по консултация относно употребата на Bosch ще Ви помогне с удоволствие при въпроси за нашите продукти и техните аксесоари.

Моля, при въпроси и при поръчване на резервни части винаги посочвайте 10-цифрения каталожен номер, изписан на табелката на уреда.

България

Robert Bosch SRL
Service scule electrice
Strada Horia Măcelariu Nr. 30–34, sector 1
013937 București, România
Тел.: +359(0)700 13 667 (Български)
Факс: +40 212 331 313
Email: BoschServiceCenterBG@ro.bosch.com
www.bosch-pt.com/bg/bg/

Други сервизни адреси ще откриете на:

www.bosch-pt.com/serviceaddresses

Бракуване

Зарядните устройства, принадлежностите и опаковките им трябва да бъдат предавани за оползотворяване на съдържачите се в тях суровини.



Не изхвърляйте зарядните устройства при битовите отпадъци!

Само за страни от ЕС:

Съгласно Европейска директива 2012/19/ЕС относно отпадъци от електрическо и електронно оборудване и утвърждаването ѝ от националното законодателство зарядни устройства, които не могат да се използват повече, трябва да се събират отделно и да бъдат предавани за оползотворяване на съдържащите се в тях суровини.

При неправилно изхвърляне старите електрически и електронни уреди поради възможното наличие на опасни вещества могат да окажат вредни влияния върху околната среда и човешкото здраве.

Македонски

Безбедносни напомени



Прочитайте ги сите безбедносни напомени и упатства. Грешките настанати како резултат од непридржување до

безбедносните напомени и упатства може да предизвикаат електричен удар, пожар и/или тешки повреди.

Добро чувајте ги овие упатства.

Користете го полначот само откако ќе ги прочитате сите функции и може да ги примените истите без ограничувања или откако ќе ги добиете потребните упатства.

- ▶ **Овој полнач не е предвиден за употреба од деца и лица со ограничени физички, сензорни или ментални способности или со недоволно искуство и знаење. Овој полнач може да го користат деца над 8 години како и лица со ограничени физички, сензорни и ментални способности или со недоволно искуство и знаење, доколку се под надзор од лица одговорни за нивната безбедност или се подучени за безбедно ракување со полначот и ги разбираат опасностите кои може да произлезат поради тоа.** Инаку постои опасност од погрешна употреба и повреди.
- ▶ **За време на користењето, чистењето и одржувањето надгледувајте ги децата.** Така ќе се осигурате дека децата нема да си играат со полначот.
- ▶ **Полнете само Bosch литиум-јонски батерии со капацитет од 2,0 Ah. Напонот на батеријата мора да одговара на напонот за полнење на батеријата на полначот. Не полнете батерии за повторно полнење.** Инаку постои опасност од пожар и експлозија.



Користете го полначот само во затворени простории и држете го подалеку од влага. Навлегувањето на вода во полнач го зголемува ризикот од електричен удар.

- ▶ **Одржувајте ја чистотата на полначот.** Доколку се извалка, постои опасност од електричен удар.
- ▶ **Пред секое користење, проверете ги полначот, како и кабелот и приклучокот. Не го користете полначот, доколку забележите оштетувања. Не отворајте го сами полначот и оставете го на поправка само кај Bosch или кај овластен сервисен центар кој ќе користи само оригинални резервни делови.** Оштетенiот полнач, кабел и приклучок го зголемува ризикот за електричен удар.
- ▶ **Не го користете полначот на лесно запалива подлога (на пр. хартија, текстил итн.) одн. во запалива околина.** Постои опасност од пожар заради затоплувањето на уредот што произлегува при полнењето.
- ▶ **Не ги покривајте отворите за проветрување на полначот.** Инаку полначот може да се прегрее и да не функционира правилно.
- ▶ **Полнете ја батеријата само со полнач наведен од производителот.** Полнач којшто е соодветен за еден тип сет на батерии може да предизвика опасност од пожар ако се користи за друг сет на батерии.
- ▶ **Доколку се оштети батеријата или не се користи правилно, од неа може да излезе пара.** Внесете свеж воздух и доколку има повредени однесете ги на лекар. Парата може да ги надразни дишните патишта.
- ▶ **Под непредвидени околности, течноста може да истече од батеријата; избегнувајте контакт. При случаен допир, измијте се со млаз вода. Ако течноста влезе во очите, побарајте дополнителна медицинска помош.** Течност истечена од батеријата може да предизвика иритација или изгореници.

Опис на производот и перформансите

Употреба со соодветна намена

Полначот е наменет за полнење на Li-Ion батерии што може да се наполнуваат **Bosch**.

Илустрација на компоненти

Нумерирањето на прикажаните компоненти се однесува на приказот на полначот во сликите.

- (1) Отвор за батеријата
- (2) Црвен приказ за контрола на температура/грешка
- (3) Зелен приказ за состојба на наполнетост

Технички податоци

Полнач	AL 36V-20
Класа на заштита	□ / II
Струја за полнење ^{A)}	2,0 A
Напон на полнење на батеријата (автоматско препознавање на напон)	36 V ---

A) Во зависност од температурата и типот на батеријата

Процес на полнење

- **Внимавајте на електричниот напон!** Напонот на изворот на струја мора да одговара на оној кој е наведен на спецификационата плочка на полначот.

Полнењето започнува штом мрежниот приклучок на полначот се приклучи во приклучницата и батеријата се стави во отворот за полнење (1).

 Полнењето е можно само кога температурата на батеријата е во дозволиениот температурен опсег на полнење (0–45 °C).



За дополнителни информации посетете го онлајн упатството за користење: www.bosch-pt.com/manuals

Справување со грешки

Батеријата не се полни

Батеријата не се полни и црвениот приказ за контрола на температура/грешка (2) трепка црвено.

Причина: Полначот детектираше внатрешна грешка

Помош: Осигурете се дека сите батерии се целосно вметнати. Повлечете го струјниот приклучок и повторно вметнете го. Доколку повторно се појави грешката, полначот оставете го на проверка во овластена сервисна служба за **Bosch** -електрични алати.

Приказите не светат

Не свети приказ, батеријата не се полни.

Причина: Приклучницата, струјниот кабел или полначот се дефектни

Помош: Проверете го мрежниот напон. Доколку е потребно, проверете го полначот кај овластен сервис.

Одржување и сервис

Одржување и чистење

Доколку е потребно користење на приклучен кабел, тогаш набавете го од **Bosch** или специјализирана продавница за **Bosch** -електрични алати, за да избегнете загрозување на безбедноста.

Сервисна служба и совети при користење

Сервисната служба ќе одговори на Вашите прашања во врска со поправката и одржувањето на Вашиот производ како и резервните делови. Ознаки за експлозија и информации за резервните делови исто така ќе најдете на: **www.bosch-pt.com**

Тимот за советување при користење на Bosch ќе ви помогне доколку имате прашања за нашите производи и опрема.

За сите прашања и нарачки на резервни делови, Ве молиме наведете го 10-цифрениот број од спецификационата плочка на производот.

Северна Македонија

Д.Д.Електрис
Сава Ковачевиќ 47Н, број 3
1000 Скопје
Е-пошта: dimce.dimcev@servis-bosch.mk
Интернет: www.servis-bosch.mk
Тел./факс: 02/ 246 76 10
Моб.: 070 595 888

Д.П.Т.У "РОЈКА"
Јани Лукровски бб; Т.Ц Автокоманда локал 69
1000 Скопје
Е-пошта: servisrojka@yahoo.com
Тел: +389 2 3174-303
Моб: +389 70 388-520, -530

Дополнителни адреси на сервиси може да најдете под:

www.bosch-pt.com/serviceaddresses

Отстранување

Полначите, опремата и амбалажите треба да се отстранат на еколошки прифатлив начин.



Не ги фрлајте полначите во домашната канта за губре!

Само за земјите од ЕУ:

Според Европската регулатива 2012/19/EU за електрични и електронски стари уреди и нивна национална употреба, полначите што се вон употреба мора одделно да се собираат и да се рециклираат на еколошки прифатлив начин.

Доколку се отстрануваат неправилно, електричната и електронската опрема може да имаат штетни влијанија врз животната средина и здравјето на луѓето поради можното присуство на опасни материји.

Srpski

Bezbednosne napomene



Pročitajte sve bezbednosne napomene i uputstva. Propusti u poštovanju bezbednosnih napomena i uputstava mogu

da prouzrokuju električni udar, požar i/ili teške povrede.

Dobro čuvajte ova uputstva.

Koristite uređaj za punjenje samo, ako ste u potpunosti procenili sve funkcije i možete da ih izvedete bez ograničenja ili ako ste dobili odgovarajuća uputstva.

- ▶ **Nije predviđeno da ovim punjačem rukuju deca ili lica sa ograničenim fizičkim, čulnim i mentalnim sposobnostima ili nedovoljnim iskustvom i znanjem. Ovaj punjač mogu da koriste deca od 8 godina i lica sa ograničenim psihičkim, čulnim ili mentalnim sposobnostima ili lica sa nedostatkom iskustva i znanja, ukoliko ih nadzire lice koje je odgovorno za njihovu sigurnost ili ako ih ono uputi u siguran rad sa punjačem i ako razumeju s time povezane opasnosti.** U suprotnom postoji opasnost od pogrešnog rukovanja i povreda.

- ▶ **Prilikom korišćenja, čišćenja i održavanja nadzirite decu.** Na taj način obezbeđujete, da se deca ne igraju punjačem.

- ▶ **Punite samo Bosch litijum-jonske akumulatorne kapaciteta od 2,0 Ah. Napon akumulatora mora da odgovara naponu punjenja akumulatora na punjaču. Nemojte da punite akumulator koji nisu za ponovno punjenje.** U suprotnom postoji opasnost od požara i eksplozije.



Punjač koristite samo u zatvorenim prostorima i držite ga dalje od vlage. Prodor vode u punjač povećava rizik od električnog udara.

- ▶ **Održavajte čistoću punjača.** Zbog nečistoće postoji opasnost od električnog udara.
- ▶ **Pre svake upotrebe prekontrolišite punjač, uklj. kabl i utikač.** Nemojte da koristite punjač, ukoliko primetite oštećenja. Nemojte samostalno da otvarate uređaj za punjenje i prepusite isključivo stručnom osoblju Bosch ili ovlašćenim servisima da vrši popravke i isključivo sa originalnim rezervnim delovima. Oštećeni punjači, kablovi i utikači povećavaju rizik od strujnog udara.
- ▶ **Ne koristite punjač na lako zapaljivim podlogama (npr. papiru, tekstilu itd), tj. u lako zapaljivom okruženju.** Zbog zagrevanja punjača usled punjenja postoji opasnost od požara.
- ▶ **Nemojte da prekrivate proreze za ventilaciju na punjaču.** Inače, punjač može da se pregreje i ne može više pravilno da funkcioniše.
- ▶ **Punite samo u aparatima za punjenje, koje je preporučio proizvođač.** Punjač koji je pogodan za jednu vrstu

akumulatorske baterije može stvoriti rizik od požara ako se koristi za drugačiju akumulatorsku bateriju.

- ▶ **Kod oštećenja i nestručne upotrebe akumulatora mogu izlaziti pare.** Dovedite svež vazduh i potražite lekara ako dođe do tegoba. Para može nadražiti disajne puteve.
- ▶ **Kod pogrešne primene iz akumulatorske baterije može biti izbačena tečnost. Izbegavajte kontakt sa njom. Kod slučajnog kontakta isperite sa vodom. Ako tečnost dospe u oči, potražite i dodatnu lekarsku pomoć.** Tečnost iz akumulatora može prouzrokovati iritaciju ili opekotine.

Opis proizvoda i rada

Predviđena upotreba

Punjač je predviđen za punjenje **Bosch** Li-Ion punjivih akumulatora.

Prikazane komponente

Numerisanje komponenti sa slika odnosi se na prikaz punjača na slikama.

- (1) Utičnica za punjenje
- (2) Crveni prikaz kontrole temperature/greške
- (3) Zeleni prikaz statusa napunjenosti

Tehnički podaci

Punjač	AL 36V-20
Klasa zaštite	□ / II
Struja punjenja ^{A)}	2,0 A
Napon za punjenje akumulatora (automatsko prepoznavanje napona)	36 V ---

A) Zavisno od temperature i tipa akumulatora

Proces punjenja

- ▶ **Vodite računa o naponu mreže!** Napon izvora struje mora da se podudara sa podacima na tipskoj pločici punjača. Postupak punjenja počinje čim mrežni utikač punjača umetnete u utičnicu, a akumulator ubacite u utičnicu za punjenje (1).



Postupak punjenja je moguć samo kada je temperatura akumulatora u dozvoljenom opsegu temperature tokom punjenja (0–45 °C).



Za dodatne informacije pogledajte onlajn uputstvo za upotrebu: www.bosch-pt.com/manuals

Otklanjanje grešaka

Akumulator se ne puni

Akumulator se ne puni i crveni prikaz kontrole temperature/greške (2) treperi crveno.

Uzrok: Punjač je ustanovio internu grešku

Rešenje: Uverite se da su svi akumulatori potpuno utaknuti. Izvucite mrežni utikač i ponovo ga umetnite. Ako se greška ponovo pojavi, prekontrolirajte punjač u ovlašćenom korisničkom servisu za **Bosch** električne alate.

Indikatori ne svetle

Nijedan prikaz ne svetli, akumulator se ne puni.

Uzrok: Neispravna utičnica, mrežni kabl ili punjač

Rešenje: Proverite mrežni napon. Ovlašćeni korisnički servis treba eventualno da proveri punjač.

Održavanje i servis

Održavanje i čišćenje

Ako je neophodna zamena priključnog voda, onda to mora da izvede **Bosch** ili ovlašćena servisna služba za **Bosch** električne alate, kako biste izbegli ugrožavanje bezbednosti.

Servis i saveti za upotrebu

Servis odgovara na vaša pitanja u vezi sa popravkom i održavanjem vašeg proizvoda kao i u vezi sa rezervnim delovima. Šematske prikaze i informacije u vezi rezervnih delova naći ćete i pod: www.bosch-pt.com

Bosch tim za konsultacije vam rado pomaže tokom primene, ukoliko imate pitanja o našim proizvodima i njihovom priboru.

Molimo da kod svih pitanja i naručivanja rezervnih delova neizostavno navedete broj artikla sa 10 brojčanih mesta prema tipskoj pločici proizvoda.

Srpski

Bosch Elektro servis
Dimitrija Tucovića 59
11000 Beograd
Tel.: +381 11 644 8546
Tel.: +381 11 744 3122
Tel.: +381 11 641 6291
Fax: +381 11 641 6293
E-Mail: office@servis-bosch.rs
www.bosch-pt.rs

Dodatne adrese servisa pogledajte na:

www.bosch-pt.com/serviceaddresses

Uklanjanje đubreta

Uređaji za punjenje, pribor i pakovanja treba odvoziti regeneraciji koja odgovara zaštiti čovekove okoline.



Ne bacajte punjače u kućni otpad!

Samo za EU-zemlje:

Prema evropskim smernicama 2012/19/EU o starim električnim i elektronskim uređajima i njihovom pretvaranju u nacionalno pravo, punjači koji više nisu upotrebljivi moraju se sakupljati odvojeno i reciklirati na ekološki prihvatljiv način.

Ukoliko se elektronski i električni uređaji otklone u otpad na neispravan način, moguće opasne materije mogu da imaju štetno dejstvo na životnu sredinu i zdravlje ljudi.

Slovenščina

Varnostna opozorila



Preberite vsa varnostna opozorila in navodila.

Neupoštevanje varnostnih opozoril in navodil lahko povzroči električni udar,

požar in/ali hude poškodbe.

Navodila skrbno shranite.

Polnilno napravo uporabite samo, če lahko vse funkcije v celoti ocenite in jih lahko brez omejitev izvajate ali če ste prejeli ustrezna navodila.

- ▶ **Tega polnilnika ne smejo uporabljati otroci in osebe z omejenimi fizičnimi, senzoričnimi ali duševnimi sposobnostmi ali pomanjkljivimi izkušnjami in pomanjkljivim znanjem. Ta polnilnik lahko otroci, stari 8 let ali več, in osebe z omejenimi fizičnimi, senzoričnimi ali duševnimi sposobnostmi ali pomanjkljivimi izkušnjami in pomanjkljivim znanjem uporabljajo pod nadzorom odgovorne osebe, ki je odgovorna za njihovo varnost, ali če so seznanjeni, kako varno uporabljati polnilnik, in se zavedajo s tem povezanih nevarnosti.** V nasprotnem primeru obstaja nevarnost napačne uporabe in poškodb.
- ▶ **Med uporabo, čiščenjem in vzdrževanjem otroke strogo nadzorujte.** Poskrbite, da se otroci ne bodo igrali s polnilnikom.
- ▶ **Polnite samo litij-ionske akumulatorske baterije Bosch s kapaciteto nad 2,0 Ah. Napetost akumulatorske baterije mora ustrezati polnilni napetosti polnilnika. Ne polnite akumulatorskih baterij, ki niso namenjene ponovnemu polnjenju.** Drugače obstaja nevarnost požara in eksplozije.



Polnilnik uporabljajte le v zaprtih prostorih in ga zaščitite pred vlago. Vdor vode v polnilnik povečuje tveganje električnega udara.

- ▶ **Poskrbite za čistočo polnilnika.** Zaradi umazanije lahko pride do električnega udara.
- ▶ **Pred vsako uporabo preglejte polnilnik, vključno s kablom in vtičem. Če opazite kakršne koli poškodbe, polnilnika ne uporabljajte. Polnilnika ne odpirajte sami. Popravilo lahko opravi samo Bosch ali pooblaščen servisier, in sicer izključno z originalnimi nadomestnimi deli.** Poškodbe na polnilniku, kابلu in vtiču predstavljajo povečano nevarnost električnega udara.

- ▶ **Polnilnika ne uporabljajte na lahko vnetljivi podlagi (npr. papir, blago itd.) oz. v vnetljivem okolju.** Ker se polnilnik med polnjenjem segreje, obstaja nevarnost požara.
- ▶ **Ne prekrivajte prezračevalne odprtine polnilnika.** V nasprotnem primeru se lahko polnilnik pregreje in ne deluje več pravilno.
- ▶ **Akumulatorske baterije polnite samo s polnilniki, ki jih priporoča proizvajalec.** Polnilnik, ki je namenjen določeni vrsti akumulatorskih baterij, se lahko vname, če ga boste uporabljali za polnjenje drugačnih akumulatorskih baterij.
- ▶ **Če je akumulatorska baterija poškodovana ali če jo nepravilno uporabljate, lahko iz nje uhajajo tudi pare.** Poskrbite za dovod svežega zraka in pri težavah poiščite zdravnika. Pare lahko povzročijo draženje dihalnih poti.
- ▶ **V primeru napačne uporabe lahko iz akumulatorske baterije izteče tekočina. Izogibajte se stiku z njo. Če tekočina vseeno po naključju pride v stik s kožo, jo sperite z vodo. Če pride tekočina v oči, poiščite zdravniško pomoč.** Iztekajoča akumulatorska tekočina lahko povzroči draženje ali opekline.



Za dodatne informacije si oglejte spletna navodila za uporabo: www.bosch-pt.com/manuals

Odpravljanje napak

Akumulatorska baterija se ne polni

Akumulatorska baterija se ne polni, rdeči prikaz nadzora temperature/napake (2) pa utripa.

Vzrok: polnilnik je zaznal interno napako

Odpravljanje težave: preverite, ali so vse akumulatorske baterije povsem vstavljene. Izvlecite omrežni vtič in ga znova vstavite v vtičnico. Če znova pride do napake, polnilnik predajte v pregled pooblaščenemu serviserju za električna orodja družbe **Bosch**.

Prikazi ne svetijo

Noben prikaz ne sveti, akumulatorska baterija se ne polni.

Vzrok: okvara vtičnice, omrežnega kabla ali polnilnika

Odpravljanje težave: preverite omrežno napetost. Po potrebi se obrnite na pooblaščenega serviserja, da pregleda polnilnik.

Vzdrževanje in servisiranje

Vzdrževanje in čiščenje

Če morate zamenjati priključni kabel, storite to pri servisu **Bosch** ali pooblaščenem servisu za električna orodja **Bosch**, da ne pride do ogrožanja varnosti.

Servisna služba in svetovanje uporabnikom

Servis vam bo dal odgovore na vaša vprašanja glede popravila in vzdrževanja izdelka ter nadomestnih delov. Tehnične skice in informacije glede nadomestnih delov najdete na: www.bosch-pt.com

Boscheva skupina za svetovanje pri uporabi vam bo z veseljem odgovorila na vprašanja o naših izdelkih in pripadajočem priboru.

Ob vseh vprašanjih in naročilih rezervnih delov nujno sporočite 10-mestno številko na tipski ploščici izdelka.

Slovensko

Robert Bosch d.o.o.

Verovškova 55a

1000 Ljubljana

Tel.: +00 803931

Fax: +00 803931

Mail: servis.pt@si.bosch.com

www.bosch.si

Naslove drugih servisnih mest najdete na povezavi:

www.bosch-pt.com/serviceaddresses

Odlaganje

Stare polnilnike, pribor in embalažo oddajte v okolju prijazno recikliranje.

Opis izdelka in njegovega delovanja

Namenska uporaba

Polnilnik je namenjen za polnjenje litij-ionskih akumulatorskih baterij **Bosch**.

Komponente na sliki

Številke komponent na sliki se nanašajo na prikaz polnilnika na straneh s slikami.

- (1) Polnilna reža
- (2) Rdeči prikaz nadzora temperature/napake
- (3) Zeleni prikaz stanja napoljenosti

Tehnični podatki

Polnilnik	AL 36V-20
Razred zaščite	□ / II
Polnilni tok ^{A)}	2,0 A
Polnilna napetost akumulatorske baterije (samodejno zaznavanje napetosti)	36 V

A) odvisen od temperature in vrste akumulatorske baterije

Polnjenje

- ▶ **Upoštevajte omrežno napetost!** Napetost električnega vira mora ustrezati podatkom, ki so navedeni na tipski ploščici polnilne naprave.

Polnjenje se začne takoj, ko omrežni vtič polnilnika vstavite v vtičnico in akumulatorsko baterijo vstavite v polnilno režo (1).

Postopek polnjenja je možen samo, ko je temperatura akumulatorske baterije med polnjenjem v dovoljenem območju (0–45 °C).



Polnilnika ne zavržite med gospodinjske odpadke!

Zgolj za države Evropske unije:

V skladu z Direktivo 2012/19/EU Evropskega Parlamenta in Sveta o odpadni električni in elektronski opremi (OEEO) in njenim prenosom v nacionalno zakonodajo se morajo izrabljeni polnilniki ločeno zbirati ter okolju prijazno reciklirati.

Odpadna električna in elektronska oprema, ki ni zavržena strokovno, lahko negativno vpliva na okolje in zdravje ljudi, saj morda vsebuje nevarne snovi.

Hrvatski

Sigurnosne napomene



Treba prečitati sve sigurnosne napomene i upute. Propusti do kojih može doći uslijed nepridržavanja sigurnosnih

napomena i uputa mogu uzrokovati električni udar, požar i/ili teške ozljede.

Dobro čuvajte ove upute.

Punjač koristite samo ako su sve njegove funkcije potpuno ispravne i ako se mogu provesti bez ograničenja ili ako se pridržavate odgovarajućih uputa.

- ▶ **Ovaj punjač ne smiju koristiti djeca i osobe s ograničenim fizičkim, osjetilnim i mentalnim sposobnostima ili nedostatnim iskustvom i znanjem. Ovaj punjač smiju koristiti djeca starija od 8 godina i osobe s ograničenim fizičkim, osjetilnim ili mentalnim sposobnostima ili osobe s nedostatnim iskustvom i znanjem ako ih nadzire osoba odgovorna za njihovu sigurnost i ako ih uputi u sigurno rukovanje i opasnosti povezane s rukovanjem punjača.** U suprotnom postoji opasnost od pogrešnog rukovanja i ozljeda.
- ▶ **Djeca moraju biti pod nadzorom prilikom korištenja, čišćenja i održavanja.** Na taj način ćete osigurati da se djeca ne igraju s punjačem.
- ▶ **Punite samo Bosch litij-ionske aku-baterije kapaciteta od 2,0 Ah. Napon aku-baterije mora odgovarati naponu punjača aku-baterija. Ne punite aku-baterije koje se ponovno ne mogu puniti.** U suprotnom postoji opasnost od požara i eksplozije.



Punjač koristite samo u zatvorenom prostoru i držite ga dalje od vlage. Prodiranje vode u punjač povećava opasnost od električnog udara.

- ▶ **Punjač održavajte čistim.** Zbog nečistoće postoji opasnost od električnog udara.
- ▶ **Prije svake uporabe provjerite punjač uklj. kabel i utikač. Punjač ne koristite ako ste ustanovili oštećenja. Punjač ne otvarajte sami i popravak prepustite samo Bosch ili ovlaštenim servisima i samo s originalnim rezervnim dijelovima.** Oštećeni punjači, kabel i utikač povećavaju opasnost od električnog udara.
- ▶ **Ne radite punjačem na lako zapaljivoj podlozi (npr. papir, tekstil itd.) odn. u zapaljivoj okolini.** Zbog zagrijavanja punjača pri punjenju postoji opasnost od požara.
- ▶ **Ne prekrivajte otvore za hlađenje punjača.** U suprotnom se punjač može pregrijati i neće više ispravno raditi.
- ▶ **Akumulatorsku bateriju puniti isključivo punjačima koje preporučuje proizvođač.** Ako punjač predviđen za jednu određenu vrstu kompleta baterija rabite s drugim kompletom baterija, postoji opasnost od požara.
- ▶ **U slučaju oštećenja i nestručne uporabe aku-baterije mogu se pojaviti čak i pare.** Dovedite svježi zrak i u slučaju poteškoća zatražite pomoć liječnika. Pare mogu nadražiti dišne puteve.
- ▶ **Kod pogrešne primjene iz baterije može isteći tekućina. Izbjegavajte kontakt s ovom tekućinom. Kod slučajnog kontakta zahvaćeno mjesto treba isprati vodom. Ako vam tekućina ude u oči, zatražite pomoć liječnika.** Tekućina istekla iz baterije može uzrokovati nadraženoš kože i opekline.

Opis proizvoda i funkcija

Namjenska uporaba

Punjač je namijenjen za punjenje **Bosch** litij-ionskih aku-baterija koje se mogu ponovno puniti.

Prikazani dijelovi alata

Numeriranje prikazanih dijelova odnosi se na prikaz punjača na slikama.

- (1) Otvor za punjenje
- (2) Crveni pokazivač nadzora temperature/smetnje
- (3) Zeleni pokazivač stanja napunjenosti

Tehnički podaci

Punjač	AL 36V-20
Klasa zaštite	□ / II
Struja punjenja ^{A)}	2,0 A
Napon punjača aku-baterija (automatsko prepoznavanje napona)	36 V ---

A) Ovisno o temperaturi i tipu aku-baterije

Punjenje

► **Vodite računa o mrežnom naponu!** Napon strujnog izvora mora se podudarati s informacijama na označnoj pločici punjača.

Proces punjenja započinje tek kada mrežni utikač punjača utaknete u utičnicu i aku-bateriju utaknete u otvor za punjenje (1).



Proces punjenja je moguć samo ako je temperatura aku-baterije u dopuštenom području temperature punjenja (0–45 °C).



Dodatne informacije naći ćete u online uputama za uporabu: www.bosch-pt.com/manuals

Uklanjanje pogreške

Aku-baterija se ne puni

Aku-baterija se ne puni i crveni pokazivač nadzora temperature/smetnje (2) treperi crveno.

Uzrok: Punjač je otkrio internu smetnju

Pomoć: Provjerite jesu li sve aku-baterije umetnute do kraja. Izvucite i ponovno utaknite mrežni utikač. Ako se smetnja ponovno pojavi, po potrebi odnesite punjač na ispitivanje ovlaštenom servisu za **Bosch** električne alate.

Pokazivači ne svijetle

Pokazivač ne svijetli, aku-baterija se ne puni.

Uzrok: Neispravna utičnica, neispravni mrežni kabel ili punjač

Pomoć: Provjerite mrežni napon. Po potrebi odnesite punjač na ispitivanje ovlaštenom servisu.

Održavanje i servisiranje

Održavanje i čišćenje

Ako je potrebna zamjena priključnog kabela, tada je treba provesti u **Bosch** servisu ili u ovlaštenom servisu za **Bosch** električne alate kako bi se izbjeglo ugrožavanje sigurnosti.

Servisna služba i savjeti o uporabi

Naša servisna služba će odgovoriti na vaša pitanja o popravku i održavanju vašeg proizvoda, kao i o rezervnim dijelovima.

Crteže u rastavljenom obliku i informacije o rezervnim dijelovima možete naći i na našoj adresi: www.bosch-pt.com Tim Bosch savjetnika o uporabi rado će odgovoriti na vaša pitanja o našim proizvodima i njihovom priboru.

U slučaju upita ili naručivanja rezervnih dijelova, molimo vas obavezno navedite 10-znamenkasti kataloški broj s tipske pločice proizvoda.

Hrvatski

Robert Bosch d.o.o PT/SHR-BSC
Kneza Branimira 22
10040 Zagreb

Tel.: +385 12 958 051

Fax: +385 12 958 050

E-Mail: RBKN-bsc@hr.bosch.com

www.bosch.hr

Ostale adrese servisa možete pronaći na:

www.bosch-pt.com/serviceaddresses

Zbrinjavanje

Punjače, pribor i ambalažu treba dovesti na ekološki prihvatljivo recikliranje.



Punjače ne bacajte u kućni otpad!

Samo za zemlje EU:

U skladu s europskom Direktivom 2012/19/EU o električnim i elektroničkim starim uređajima i njihovom provedbom u nacionalno pravo neupotrebljivi punjači moraju se odvojeno sakupljati i dovesti na ekološki prihvatljivo recikliranje.

U slučaju nepravilnog zbrinjavanja električni i elektronički stari uređaji mogu imati štetne učinke na okoliš i ljudsko zdravlje zbog moguće prisutnosti opasnih tvari.

Eesti

Ohutussõuded



Lugege läbi kõik ohutussõuded ja juhised. Ohutussõuete ja juhiste eiramine võib kaasa tuua elektrilöögi, tulekahju ja/või

raskeid vigastusi.

Hoidke käesolevad juhised hoolikalt alles.

Kasutage laadimisseadet üksnes siis, kui Teil on täielik ülevaade selle kõikidest funktsioonidest ning suudate seda kasutada piiranguteta või kui olete saanud asjaomase väljaõppe.

► **Laadimisseadet ei tohi kasutada lapsed ja isikud, kelle vaimsed või füüsilised võimed on piiratud või kelle puuduvad seadme kasutamiseks vajalikud teadmised ja kogemused. Üle 8 aasta vanused lapsed ja isikud, kelle füüsilised või vaimsed võimed on piiratud või kelle puuduvad seadme kasutamiseks vajalikud teadmised ja kogemused, tohivad laadimisseadet kasutada vaid siis, kui nende üle teostatakse järelevalvet või kui neile on antud täpsed juhised laadimisseadme ohutuks käsitlemiseks ja kui nad mõistavad seadmega kaasnevaid ohte.** Vastasel korral tekib vales käsitsemisest põhjustatud kehavigastuste ja varalise kahju oht.

- ▶ **Ärge jätke lapsi seadme kasutamise, puhastamise ja hooldamise ajal järelevalveta.** Sellega tagate, et lapsed ei hakka laadimisseadmega mängima.
- ▶ **Laadige ainult Bosch liitumioonakusid, mille mahutavus on vähemalt 2,0 Ah. Aku pinget peab sobima laadimisseadme akulaadimispingega. Ärge laadige akusid, mis ei ole taaskasutatavad.** Vastasel korral on tulekahju ja plahvatuse oht.



Kasutage laadimisseadet ainult siseruumides ja hoidke seda niiskusest eemal. Vee tungimine laadimisseadmesse suurendab elektrilöögi ohtu.

- ▶ **Hoidke laadimisseade puhas.** Määrduine suurendab elektrilöögi ohtu.
- ▶ **Kontrollige iga kord enne kasutamist laadimisseadet, sh võrgujuhet ja pistikut.** Kahjustuste tuvastamise korral ärge võtke laadimisseadet kasutusele. Ärge avage laadimisseadet ise ja laske seda parandada ainult Bosch või volitatud teeninduskeskustes, kus kasutatakse originaalvaruosi. Kahjustada saanud laadimisseadmed, võrgujuhtmed ja pistikud suurendavad elektrilöögi ohtu.
- ▶ **Ärge kasutage laadimisseadet kergesti süttival aluspinnal (nt paber, kangas) ega tuleohtlikus keskkonnas.** Laadimisseade läheb kasutamisel kuumaks, tekitades põlengu ohtu.
- ▶ **Ärge katke kinni laadimisseadme ventilatsiooniavasiid.** Vastasel korral võib laadimisseade üle kuumeneda ja selle nõuetekohane töö ei ole enam tagatud.
- ▶ **Laadige akusid ainult tootja poolt soovitatud laadimisseadmetega.** Laadimisseade, mis sobib teatud tüüpi akudele, muutub tuleohtlikuks, kui seda kasutatakse teiste akude laadimiseks.
- ▶ **Aku vigastamisel ja ebaõigel käsitsemisel võib akust eralduda auru.** Ohutage ruumi, halva enesetunde korral pöörduge arsti poole. Aurred võivad ärritada hingamisteid.
- ▶ **Väärkasutuse korral võib akuvedelik välja voolata; vältige sellega kokkupuudet. Juhusliku kokkupuute korral loputage kahjustatud kohta veega. Kui vedelik satub silma, pöörduge lisaks arsti poole.** Väljavoolav akuvedelik võib põhjustada nahaärritusi või põletusi.

Toote kirjeldus ja kasutusjuhend

Nõuetekohane kasutamine

Laadimisseade on ette nähtud taaskasutatavate Bosch Li-ionakude laadimiseks.

Kujutatud komponendid

Kujutatud komponentide nummerdamine põhineb laadimisseadme kujutisel joonistes.

- (1) Laadimispesa
- (2) Punane temperatuurikontrolli/vea näit
- (3) Roheline laadimisseisundi näit

Tehnilised andmed

Akulaadija	AL 36V-20
Kaitseklass	□ / II
Laadimisvool ^{A)}	2,0 A
Aku laadimispinge (pinge automaatse tuvastamine)	36 V ---

A) oleneb temperatuurist ja aku tüübist

Laadimistoiming

- ▶ **Järgige võrgupinget!** Võrgupinge peab vastama tööriista andmesildil märgitud pingele.

Laadimistoiming algab, kui laadimisseadme võrgupistik on pistikupesaga ühendatud ja aku laadimisessa (1) asetatud.



Laadimistoiming on võimalik ainult siis, kui aku temperatuur on lubatud laadimistemperatuuripiirkonnas (0–45 °C).



Lisateavet leiata veebikasutusjuhendist:
www.bosch-pt.com/manuals

Veaotsing

Akut ei laeta

Akut ei laeta ja temperatuurikontrolli/vea näit (2) vilgub punaselt.

Põhjus: laadimisseade tuvastas sisemise vea

Kõrvaldamine: veenduge, et kõik akud on täielikult sisse asetatud. Tõmmake võrgupistik välja ja pange jälle tagasi. Kui viga esineb uuesti, laske laadimisseadet mõnes Bosch - elektriliste tööriistade volitatud klienditeeninduses kontrollida.

Näidud ei põle

Ükski näit ei põle, akut ei laeta.

Põhjus: pistikupesaga, võrgukaabel või laadimisseade on defektne

Kõrvaldamine: kontrollige võrgupinget. Laske laadimisseadet vajadusel volitatud klienditeeninduskohas kontrollida.

Hooldus ja korrashoid

Hooldus ja puhastus

Kui on vaja vahetada ühendusjuhet, laske seda ohutuskaalutlustel teha Bosch-il või Bosch-i elektriliste tööriistade volitatud klienditeenindusel.

Müügijärgne teenindus ja kasutusala nõustamine

Klienditeeninduse töötajad vastavad teie küsimustele teie toote remondi ja hoolduse ning varuosade kohta. Joonised ja info varuosade kohta leiata ka veebisaidilt:

www.bosch-pt.com

Boschi nōstajad on meeleldi abiks, kui teil on kŭsimusi toodete ja lisatarvikute kasutamise kohta.

Pāringute esitamisel ja varuosade tellimisel teatage meile kindlasti toote tŭibisildil olev 10-kohaline tootenumbers.

Eesti Vabariik

Teeninduskeskus

Tel.: (+372) 6549 575

Faks: (+372) 6549 576

E-posti: service-pt@lv.bosch.com

Muud teeninduse aadressid leiate jaotisest:

www.bosch-pt.com/serviceaddresses

Kasutuskōlbmatuks muutunud seadmete kaitlus

Akulaadimisseadmed, lisatarvikud ja pakendid tuleb keskkonnasāastlikult utiliseerida.



Ārge visake kasutusressursi ammandanud elektrilisi tōoiristu olmejāatmete hulka!

Ūksnes EL liikmesriikidele:

Vastavalt Euroopa Parlamendi ja nōukogu direktiivile 2012/19/EL elektri- ja elektroonikaseadmete jāatmete kohta ning direktiivi ūlevōtvatele riiklikele ōigusaktidele tuleb kasutuskōlbmatuks muutunud elektrilised tōoiristad eraldi kokku koguda ja keskkonnasāastlikult korduskasutada vōi ringlusse vōtta.

Vale jāatmekaitluse korral vōivad vanad elektri- ja elektroonikaseadmed, milles sisaldub kahjulikke aineid, kahjustada keskkonda ja inimeste tervist.

zināšanām. Šo uzlādes ierici var lietot bērni no 8 gadu vecuma un personas ar ierobežotām fiziskajām, sensorajām vai garīgajām spējām, kā arī personas ar nepietiekošu pieredzi un zināšanām pie nosacijuma, ka darbs notiek par viņu drošību atbildīgas personas uzraudzībā vai arī šī persona sniedz norādījumus par drošu apiešanos ar uzlādes ierici un informē par briesmām, kas saistītas ar tās lietošanu. Pretējā gadījumā pastāv savainošanās briesmas izstrādājuma nepareizas lietošanas dēļ.

- ▶ **Uzlādes ierices lietošanas, tīrīšanas un apkalpošanas laikā uzraugiet bērņus.** Tas ļaus nodrošināt, lai bērni nerotaļātos ar uzlādes ierici.
- ▶ **Uzlādējiet vienīgi Boschlitija-jonu akumulatorus ar ietilpību 2,0 Ah. Akumulatora spriegumam jāatbilst uzlādes ierices nodrošinātajam uzlādes spriegumam. Nemēģiniet uzlādēt atkārtoti neuzlādējamus akumulatorus.** Mēģinājums no sprieguma stabilizatora darbināt citas elektroierices var izraisīt aizdegšanos vai sprādzienu.



Izmantojiet uzlādes ierici tikai slēgtās telpās un nepieļaujiet tam nonākt kontaktā ar mitrumu. Mitrumam iekļūstot uzlādes ierīcē, palielinās elektriskās strāvas trieciena risks.

- ▶ **Uzturiet uzlādes ierici tīru.** Netīrumi var radīt elektriskā trieciena saņemšanas briesmas.
- ▶ **Ik reizi pirms lietošanas pārbaudiet uzlādes ierici, tai skaitā kabeli un kontaktspraudni.** Atklājot bojājumus, pārtrauciet uzlādes ierices lietošanu. Neatveriet uzlādes ierici saviem spēkiem, bet nodrošiniet, lai tās remontu veiktu Bosch vai autorizēts klientu apkalpošanas centrs, nomaiņai izmantojot oriģinālās rezerves daļas. Lietojot bojātu uzlādes ierici, elektrokabeli un kontaktdakšu, pieaug elektriskā trieciena saņemšanas risks.
- ▶ **Nedarbiniet uzlādes ierici, ja tā atrodas uz viegli degoša materiāla (piemēram, uz papīra, auduma u.c.) vai ugunsnedrošos apstākļos.** Uzlādes laikā uzlādes ierices izdalītais silts var radīt aizdegšanās briesmas.
- ▶ **Nenosedziet uzlādes ierices ventilācijas atveres.** Pretējā gadījumā uzlādes ierice var pārkarst un pārstāt pareizi funkcionēt.
- ▶ **Akumulatoru uzlādei lietojiet tikai ražotāja norādīto uzlādes ierici.** Ikvienu uzlādes ierici ir paredzēta tikai noteikta tipa akumulatoram, un mēģinājums to lietot cita tipa akumulatoru uzlādei var novest pie uzlādes ierices un/vai akumulatora aizdegšanās.
- ▶ **Bojājuma vai nepareizas lietošanas rezultātā akumulators var izdalīt kaitīgus izgarojumus.** Šādā gadījumā izvēdiniet telpu un, ja jūtaties slikti, griežieties pie ārsta. Izgarojumi var izraisīt elpošanas ceļu kairinājumu.
- ▶ **Nepareizi lietojot akumulatoru, no tā var izplūst šķidrās elektrolīts; nepieļaujiet tā nonākšanu saskarē ar ādu. Ja tas tomēr ir nejausi noticis, noskalojiet elektrolītu ar ūdeni. Ja elektrolīts nonāk acīs, meklējiet ārsta**

Latviešu

Drošības noteikumi



Izlasiet drošības noteikumus un norādījumus lietošanai.

Drošības noteikumu un norādījumu neievērošana var

izraisīt aizdegšanos un būt par cēloni elektriskajam triecienam vai nopietnam savainojumam.

Pēc izlasīšanas saglabājiet šo lietošanas pamācību turpmākai izmantošanai.

Lietojiet uzlādes ierici tikai tad, ja esat pilnībā iepazinies ar visām tās funkcijām un spējat tās pielietot bez ierobežojumiem vai arī esat pienācīgi apmācīts darbam ar to.

- ▶ **Šī uzlādes ierice nav paredzēta, lai to lietotu bērni un personas ar ierobežotām fiziskajām, sensorajām vai garīgajām spējām vai ar nepietiekošu pieredzi un**

palīdzību. No akumulatora izplūdušais elektrolīts var izsaukt ādas iekaisumu vai pat apdegumu.

Izstrādājuma un tā funkciju apraksts

Pielietojums

Ar uzlādes ierīci ir paredzēts lādēt atkārtoti uzlādējamus **Bosch** litija jonu akumulatorus.

Attēlotās sastāvdaļas

Attēloto sastāvdaļu numerācija atbilst uzlādes ierīces attēliem, kas sniegti grafiskajās lappusēs.

- (1) Uzlādes šahta
- (2) Sarkanais temperatūras uzraudzības/kļūdas indikators
- (3) Zaļais uzlādes pakāpes indikators

Tehniskie dati

Uzlādes ierīce	AL 36V-20
Aizsardzības klase	□ / II
Uzlādes strāva ^{A)}	2,0 A
Akumulatora uzlādes spriegums (ar automātisku sprieguma noteikšanu)	36 V ---

A) Atbilstoši akumulatora temperatūrai un akumulatora tipam

Uzlādes process

► **Pievadiet izstrādājumam pareizu elektrotīkla spriegumu!** Spriegumam barojošajā elektrotīklā jāatbilst uzlādes ierīces marķējuma plāksnītē norādītajai sprieguma vērtībai.

Lādēšanas process sākas līdzko uzlādes ierīces kontaktdakša ir iesprausta kontaktlīzdā un akumulators ir ievietots uzlādes šaftā. **(1)**

 Lādēšanas process ir iespējams tikai tad, ja akumulatora temperatūra nepārsniedz pieļaujamo uzlādes temperatūras diapazonu (0–45 °C).



Lai iegūtu papildu informāciju, skatiet tiešsaistes ekspluatācijas instrukciju:
www.bosch-pt.com/manuals

Kļūdu novēršana

Akumulators netiek lādēts

Akumulators netiek lādēts un temperatūras kontroles/kļūmes indikators (2) mirgo sarkanā krāsā.

Cēlonis: uzlādes ierīcē ir konstatēta iekšējā kļūme

Novēršana: pārliecinieties, vai visi akumulatori ir pilnībā iesprausti. Izvelciet un no jauna iespraudiet tīkla kontaktdakšu. Ja kļūme parādās no jauna, nododiet uzlādes ierīci pārbaudei autorizētā **Bosch**-elektroinstrumentu remonta darbnīcā.

Indikatori nedeg

Indikatori neizgaismojas, akumulators netiek lādēts.

Cēlonis: bojāta kontaktlīzdā, elektrokabelis vai uzlādes ierīce

Novēršana: pārbaudiet tīkla spriegumu. Lieciet uzlādes ierīci pārbaudīt autorizētā klientu apkalpošanas centrā.

Apkalpošana un apkope

Apkalpošana un tīrīšana

Ja nepieciešams nomainīt instrumenta elektrokabeli, tas jāveic firmas **Bosch** elektroinstrumentu servisa centrā vai pilnvarotā **Bosch** elektroinstrumentu remonta darbnīcā, jo tikai tā ir iespējams saglabāt vajadzīgo darba drošības līmeni.

Klientu apkalpošanas dienests un konsultācijas par lietošanu

Klientu apkalpošanas dienests atbildēs uz Jūsu jautājumiem par izstrādājumu remontu un apkalpošanu, kā arī par to rezerves daļām. Kopsalikuma attēlus un informāciju par rezerves daļām Jūs varat atrast interneta vietnē:

www.bosch-pt.com

Bosch konsultantu grupa palīdzēs Jums vislabākajā veidā rast atbildes uz jautājumiem par mūsu izstrādājumiem un to piederumiem.

Pieprasot konsultācijas un pasūtot rezerves daļas, noteikti paziņojiet 10 zīmju izstrādājuma numuru, kas norādīts uz izstrādājuma marķējuma plāksnītes.

Latvijas Republika

Robert Bosch SIA
Bosch elektroinstrumentu servisa centrs
Mūkusalas ielā 97
LV-1004 Rīga
Tāl.: 67146262
Telefakss: 67146263
E-pasts: service-pt@lv.bosch.com

Papildu klientu apkalpošanas dienesta adreses skatiet šeit:

www.bosch-pt.com/serviceaddresses

Atbrīvošanās no nolietotajiem izstrādājumiem

Uzlādes ierīce, tās piederumi un iesaiņojuma materiāli jānodod otrreizējai pārstrādei apkārtējai videi nekaitīgā veidā.



Neizmetiet nolietoto uzlādes ierīci sadzīves atkritumu tvērnē!

Tikai EK valstīm.

Saskaņā ar Eiropas Savienības Direktīvu 2012/19/ES par nolietotajām elektriskajām un elektroniskajām ierīcēm un šīs direktīvas transponēšanu valsts tiesību aktos lietošanai nolietotās uzlādes ierīces jāsavāc atsevišķi un jānogādā otrreizējai pārstrādei apkārtējai videi nekaitīgā veidā.

Ja elektriskās un elektroniskās ierīces netiek atbilstoši utilizētas, tās var kaitēt videi un cilvēku veselībai iespējamās bīstamo vielu klātbūtnes dēļ.

Lietuvių k.

Saugos nuorodos



Perskaitykite visas šias saugos nuorodas ir reikalavimus. Nesilaikant saugos nuorodų ir reikalavimų gali trenkti elektros smūgis, kilti

gaisras, galima smarkiai susižaloti ir sužaloti kitus asmenis.

Išsaugokite šią instrukciją.

Kroviklį naudokite tik tada, jei susipažinote su visomis jo funkcijomis ir esate jį visiškai įvaldę arba buvote atitinkamai apmokyti.

- ▶ Šis kroviklis nėra skirtas, kad juo naudotųsi vaikai ar asmenys su fizinėmis, jutiminėmis ir dvasinėmis negaliojimis arba asmenys, kuriems trūksta patirties arba žinių. Šį kroviklį gali naudoti 8 metų ir vyresni vaikai bei asmenys su fizinėmis, jutiminėmis ir dvasinėmis negaliojimis arba asmenys, kuriems trūksta patirties ar žinių, jei juos prižiūri ir už jų saugumą atsako atsakingas asmuo arba jei jie buvo instruktuoti, kaip saugiai naudoti kroviklį ir žino apie gresiančius pavojus. Priešingu atveju įrankis gali būti valdomas netinkamai ir kyla sužeidimų pavojus.
- ▶ Stebėkite vaikus prietaisą naudojant, valant ir atliekant jo techninę priežiūrą. Taip bus užtikrinta, kad vaikai su krovikliu nežaistų.
- ▶ Įkraukite tik Bosch ličio jonų akumuliatorius, kurių talpa nuo 2,0 Ah. Akumuliatoriaus įtampa turi sutapti su krovikliu tiekiamą akumuliatoriaus įkrovimo įtampa. Neįkraukite pakartotinai neįkraunamų akumuliatorių. Priešingu atveju iškyla gaisro ir sprogimo pavojus.



Kroviklį naudokite tik uždaroje patalpoje ir saugokite jį nuo drėgmės. Jei į kroviklį patenka vandens, padidėja elektros smūgio rizika.

- ▶ Prižiūrėkite, kad kroviklis visuomet būtų švarus. Nešvarumai kelia elektros smūgio pavojų.
- ▶ Kaskart prieš pradėdami naudoti patikrinkite kroviklį, įsk. kabelį ir kištuką. Jei aptikote pažeidimų, kroviklio nenaudokite. Patys neatidarykite kroviklio, jį remontuoti leidžiama tik Bosch ir įgalioto klientų aptarnavimo skyriaus specialistams; remontuojant turi būti naudojamos tik originalios atsarginės dalys. Pažeisti krovikliai, kabeliai ir kištukai didina elektros smūgio riziką.
- ▶ Nenaudokite kroviklio padėję jį ant lengvai užsidegančio pagrindo (pvz., popieriaus, tekstilinės dangos ir pan.) ar

gaisro atžvilgiu pavojingose aplinkose. Įkraunant akumuliatorių, kroviklis įkaista, todėl atsiranda gaisro pavojus.

- ▶ **Neuždenkite kroviklio ventiliacinių angų.** Priešingu atveju kroviklis gali perkaisti ir netinkamai veikti.
- ▶ **Akumuliatoriui įkrauti naudokite tik tuos kroviklius, kuriuos rekomenduoja gamintojas.** Naudojant kitokio tipo akumuliatoriams skirtą kroviklį, iškyla gaisro pavojus.
- ▶ **Pažeidus akumuliatorių ar netinkamai jį naudojant, gali išsiveržti garų.** Išvėdinkite patalpą ir, jei nukentėjote, kreipkitės į gydytoją. Šie garai gali sudirginti kvėpavimo takus.
- ▶ **Netinkamai naudojant akumuliatorių, iš jo gali ištekėti skystis; venkite kontakto su šiuo skystčiu.** Jei skystis pateko ant odos, nuplaukite jį vandeniu. Jei skystis pateko į akis, nedelsdami kreipkitės į gydytoją. Akumuliatoriaus skystis gali sudirginti ar nudeginti odą.

Gaminio ir savybių aprašas

Naudojimas pagal paskirtį

Kroviklis yra skirtas pakartotinai įkraunamiems Bosch ličio jonų akumuliatoriams įkrauti.

Pavaizduoti elementai

Pavaizduotų sudedamųjų dalių numeriai atitinka kroviklio pavaizduotose nurodytus numerius.

- (1) Kroviklio lizdas
- (2) Raudonas temperatūros kontrolės/klaidos indikatorius
- (3) Žalias įkrovos būklės indikatorius

Techniniai duomenys

Kroviklis	AL 36V-20
Apsaugos klasė	□ / II
Įkrovimo srovė ^{A)}	2,0 A
Akumuliatoriaus įkrovimo įtampa (automatinis įtampos atpažinimas)	36 V ---

A) priklausomai nuo temperatūros ir akumuliatoriaus tipo

Įkrovimo procesas

- ▶ **Atkreipkite dėmesį į elektros tinklo įtampą!** Maitinimo šaltinio įtampa turi sutapti su kroviklio firmineje lentelėje nurodytais duomenimis.

Akumuliatorius pradėdamas krauti, kai kroviklio kištukas įkišamas į kištukinį lizdą, o akumuliatorius įstatomas į kroviklio lizdą (1).

i Įkrovimo procesas gali vykti tik tada, kai akumuliatoriaus temperatūra yra leidžiamosios įkrovimo temperatūros intervale (0–45 °C).



Norėdami gauti papildomos informacijos, skaitykite internete esančią instrukciją: www.bosch-pt.com/manuals

Gedimų šalinimas

Akumuliatorius neįkraunamas

Akumuliatorius neįkraunamas, o raudonas temperatūros kontrolės/klaidos indikatorius (2) mirksi raudonai.

Priežastis: kroviklis nustatė, kad įvyko vidinė klaida

Pašalinimas: įsitikinkite, kad visi akumuliatoriai yra visiškai įstatyti. Ištraukite ir vėl įstatykite tinklo kištuką. Jei klaida pasikartoja, dėl kroviklio patikrinimo kreipkitės į **Bosch** elektrinių įrankių remonto dirbtuves.

Indikatoriai nešviečia

Nešviečia joks indikatorius, akumuliatorius neįkraunamas.

Priežastis: pažeistas kištukinis lizdas, maitinimo laidas arba kroviklis

Pašalinimas: patikrinkite tinklo įtampą. Kreipkitės į įgaliotas specializuotas dirbtuves, kad patikrintų kroviklį.

Priežiūra ir servisas

Priežiūra ir valymas

Jei reikia pakeisti maitinimo laidą, dėl saugumo sumetimų tai turi būti atliekama **Bosch** įmonėje arba įgaliotose **Bosch** elektrinių įrankių remonto dirbtuvėse.

Klientų aptarnavimo skyrius ir konsultavimo tarnyba

Klientų aptarnavimo skyriuje gausite atsakymus į klausimus, susijusius su jūsų gaminio remontu, technine priežiūra bei atsarginėmis dalimis. Detalius brėžinius ir informacijos apie atsargines dalis rasite interneto puslapyje:

www.bosch-pt.com

Bosch konsultavimo tarnybos specialistai mielai pakonsultuos Jus apie gaminius ir jų papildomą įrangą.

leškančią informacijos ir užsakant atsargines dalis prašome būtinai nurodyti dešimtženklį gaminio numerį, esantį firminėje lentelėje.

Lietuva

Bosch įrankių servisas

Informacijos tarnyba: (037) 713350

Įrankių remontas: (037) 713352

Faksas: (037) 713354

El. paštas: service-pt@lv.bosch.com

Kitus techninės priežiūros skyriaus adresus rasite čia:

www.bosch-pt.com/serviceaddresses

Šalinimas

Krovikliai, papildoma įranga ir pakuotės turi būti ekologiškai uti-lizuojami.



Nemeskite kroviklių į buitinių atliekų konteinerius!

Tik ES šalims:

Pagal Europos direktyvą 2012/19/ES dėl elektros ir elektroninės įrangos atliekų ir šios direktyvos perkėlimo į nacionalinę teisę aktus, naudoti nebetinkami krovikliai turi būti surenkami atskirai ir perdirbami aplinkai nekenksmingu būdu.

Netinkamai pašalintos elektros ir elektroninės įrangos atliekos dėl galimų pavojingų medžiagų gali turėti žalingą poveikį aplinkai ir žmonių sveikatai.

حريق نتيجة للسخونة المتولدة بجهاز الشحن عند الشحن.

- ◀ لا تغطي فتحة تهوية جهاز الشحن. فقد يتعرض جهاز الشحن لسخونة مفرطة، ولا يعمل بعد ذلك بشكل سليم.
- ◀ اشحن المراكم فقط في أجهزة الشحن التي يُنصح باستخدامها من طرف المنتج. قد يتسبب جهاز الشحن المخصصة لنوع معين من المراكم في خطر الحريق إن تم استخدامه مع نوع آخر من المراكم.
- ◀ قد تنطلق أبخرة أيضا عند إتلاف المرمك واستخدامه بطريقة غير ملائمة. أمن توفر الهواء النقي وراجع الطبيب إن شعرت بالأم. قد تهيج هذه الأبخرة المجاري التنفسية.
- ◀ قد يتسرب السائل من المرمك في حالة سوء الاستعمال. تجنب ملامسته. اشطفه بالماء في حال ملامسته بشكل غير مقصود. إن وصل السائل إلى العينين، فراجع الطبيب إضافة إلى ذلك. قد يؤدي سائل المرمك المتسرب إلى تهيج البشرة أو إلى الاحتراق.

وصف المنتج والأداء

الاستعمال المخصص

الشاحن مخصص لشحن مراكم أيونات الليثيوم Bosch القابلة لإعادة الشحن.

الأجزاء المصورة

تستند أرقام الأجزاء المصورة إلى صور جهاز الشحن في الرسوم التخطيطية.

- (1) حيز الشحن
- (2) المؤشر الأحمر لمراقبة درجة الحرارة/الأخطاء
- (3) المؤشر الأخضر لحالة الشحن

البيانات الفنية

جهاز الشحن	
AL 36V-20	فئة الحماية
II / □	تيار الشحن ^(A)
2,0 أمبير	جهد شحن المرمك (التعرف الأوتوماتيكي على الجهد)
36 فلتـ	(A) تبعا لدرجة الحرارة ونوع المرمك

عملية الشحن

- ◀ يُراعى جهد الشبكة الكهربائية! يجب أن يتطابق جهد منبع التيار مع المعلومات المذكورة على لافتة طراز جهاز الشحن.
- تبدأ عملية الشحن بمجرد توصيل القابس الكهربائي لجهاز الشحن بالمقبس وتركيب المرمك في فتحة الشحن (1).
- عملية الشحن ممكنة فقط إذا كانت درجة حرارة المرمك في نطاق درجة حرارة الشحن المسموح به (0-45°م).

عربي

إرشادات الأمان



اقرأ جميع إرشادات الأمان والتعليمات. إن ارتكاب الأخطاء عند تطبيق إرشادات الأمان والتعليمات قد يؤدي إلى حدوث صدمات كهربائية، و إلى نشوب الحرائق و/أو الإصابة بجروح خطيرة.

احتفظ بهذه التعليمات بشكل جيد.

استخدم جهاز الشحن فقط إن كنت تعرف وظيفته بشكل تام، وكان بإمكانك إن تستخدمها دون قيود، وكنت قد استلمت التعليمات الخاصة بذلك.

◀ جهاز الشحن هذا غير مخصص لاستعمال الأطفال والأشخاص الذين يعانون من نقص في القدرات البدنية أو الحسية أو العقلية أو الذين ليست لديهم الدراية والمعرفة. لا يمكن استخدام هذا الشاحن من قبل الأطفال من 8 سنوات فأكثر، بالإضافة للأشخاص الذين يعانون من نقص في القدرات البدنية أو الحسية أو العقلية أو الذين ليست لديهم الدراية والمعرفة، إلا في حالة الإشراف عليهم من قبل شخص مسؤول عن سلامتهم أو إذا تم إرشادهم إلى كيفية التعامل الآمن مع هذا الشاحن، وإلى الأخطار المرتبطة به. وإلا فسيكون هناك خطر نتيجة للاستخدام بشكل خاطئ وقد يتعرضون لإصابات.

◀ احرص على مراقبة الأطفال عند الاستخدام والتنظيف والصيانة، وذلك لضمان عدم عبث الأطفال بالشاحن.

◀ اشحن مراكم أيونات الليثيوم من Bosch بدءاً من السعة 2,0 أمبير ساعة. يجب أن يلائم جهد المراكم جهد شحن المرمك الخاص بجهاز الشحن. لا تقم بشحن مراكم غير قابلة لإعادة الشحن. وإلا فسيكون هناك خطر اندلاع حريق وحدوث انفجار.

استخدم جهاز الشحن في الأماكن المغلقة فقط، واحتفظ به بعيداً عن البلب. يزداد خطر الصدمات الكهربائية في حالة تسرب الماء إلى داخل جهاز الشحن.

◀ حافظ على نظافة جهاز الشحن. حيث يكون هناك خطر حدوث صدمة كهربائية من جراء تعرضها للاتساخ.

◀ قبل الاستخدام احرص على فحص جهاز الشحن والكابل والقابس. لا تستخدم جهاز الشحن إذا اكتشفت وجود أضرار به. لا تفتح جهاز الشحن بنفسك ولا تقم بإصلاحه إلا لدى Bosch أو مراكز خدمة العملاء المعتمدة مع الاقتصار على استخدام قطع الغيار الأصلية. يزداد خطر الإصابة بصدمة كهربائية في حالة وجود أضرار بأجهزة الشحن والكابلات الكهربائية والقوايس.

◀ لا تقم بتشغيل جهاز الشحن على أرضية سهلة الاشتعال (مثل الورق والمنسوجات وما شابه) أو في بيئة قابلة للاشتعال. حيث ينشأ خطر اندلاع

لا تلتق بأجهزة الشحن ضمن النفايات المنزلية!



لمزيد من المعلومات تفضل بزيارة موقع دليل التشغيل عبر الإنترنت:
www.bosch-pt.com/manuals



التغلب على الخطأ

لا يتم شحن المركم

لا يتم شحن المركم، ويومض المؤشر الأحمر لمراقبة درجة الحرارة/الأخطاء (2) باللون الأحمر. **السبب:** تم اكتشاف خطأ داخلي في جهاز الشحن **العلاج:** تأكد أن كافة المراكم مركبة بشكل كامل. انزع القابس وقم بتوصيله مجدداً. في حالة حدوث الخطأ مرة أخرى احرص على فحص جهاز الشحن لدى مركز خدمة عملاء معتمد للعدد الكهربائية Bosch.

المؤشرات لا تضيء

لا يوجد مبین يضيء، لا يتم شحن المركم. **السبب:** المقبس أو كابل الشبكة الكهربائية أو جهاز الشحن تالف **العلاج:** افحص جهد الشبكة الكهربائية. إذا لزم الأمر، قم بفحص جهاز الشحن من قبل مركز خدمة عملاء معتمد.

الصيانة والخدمة

الصيانة والتنظيف

إذا تطلب الأمر استبدال خط الإمداد، فينبغي أن يتم ذلك من قبل شركة Bosch أو من قبل مركز خدمة الزبائن المعتمد لشركة Bosch للعدد الكهربائية، لتجنب التعرض للمخاطر.

خدمة العملاء واستشارات الاستخدام

يجيب مركز خدمة العملاء على الأسئلة المتعلقة بإصلاح المنتج وصيانتته، بالإضافة لقطع الغيار. تجد الرسوم التفصيلية والمعلومات الخاصة بقطع الغيار في الموقع: www.bosch-pt.com يسر فريق Bosch لاستشارات الاستخدام مساعدتك إذا كان لديك أي استفسارات بخصوص منتجاتنا وملحقاتها. يلزم ذكر رقم الصنف ذو الخانات العشر وفقاً للوحة صنع المنتج عند إرسال أية استفسارات أو طلبيات قطع غيار.

المغرب

Robert Bosch Morocco SARL

53، شارع الملازم محمد محروود

20300 الدار البيضاء

الهاتف: +212 5 29 31 43 27

البريد الإلكتروني: sav.outillage@ma.bosch.com

تجد المزيد من عناوين الخدمة تحت:

www.bosch-pt.com/serviceaddresses

التخلص من العدة الكهربائية

ينبغي التخلص من جهاز الشحن والتوايح والتغليف بطريقة منصفة بالبيئة والقابلة لإعادة التصنيع.

فارسی

دستورات ایمنی



همه دستورات ایمنی و راهنماییها را بخوانید. اشتباهات ناشی از عدم رعایت این دستورات ایمنی ممکن است باعث

برقگرفتگی، سوختگی و یا سایر جرات های شدید شود.

این هشدارها و راهنماییها را خوب نگهداری کنید.

لطفاً دستگاه شارژ را زمانی بکار گیرید که از کلیه لزومات عملکرد آن بخوبی واقف باشید و کاملاً بتوانید با دستگاه کار کنید و همچنین راهنماییهای لازم را دریافت کرده باشید.

دستگاه شارژ برای کودکان و سایر افراد دارای کاستیهای روحی و جسمی یا بدون تجربه یا آشنایی در نظر گرفته نشده است. کودکان بالای 8 سال و سایر افراد دارای کاستیهای روحی و جسمی یا بدون تجربه یا آشنایی که نمی توانند این دستگاه شارژ را با اطمینان بکار برند، می توانند از دستگاه شارژ با نظارت یا توجیه روش کاربری و خطرات ممکن بوسیله یک فرد مسؤول استفاده کنند. در غیر اینصورت خطر کاربرد اشتباه و جرات وجود دارد.

هنگام استفاده، سرویس و تمیز کاری کودکان را زیر نظر داشته باشید. اینگونه اطمینان حاصل می کنید که کودکان با دستگاه شارژ بازی نمی کنند.

فقط باتری های قابل شارژ لیتیوم یون Bosch با حداقل ظرفیت 2,0 Ah را شارژ کنید. ولتاژ باتری قابل شارژ باید با ولتاژ شارژر مطابقت داشته باشد. باتری های غیر قابل شارژ را شارژ نکنید. در غیر این صورت، خطر آتش سوزی و انفجار وجود دارد.

شارژر را فقط در فضاهای بسته استفاده کنید و آن را از رطوبت دور نگه دارید. نفوذ آب به داخل شارژر، خطر برق گرفتگی را افزایش می دهد.

دستگاه شارژ را تمیز نگه دارید. آلودگی می تواند خطر ایجاد شوک الکتریکی داشته باشد.

قبل از هر بار استفاده، شارژر و از جمله کابل و دوشاخه آن را بررسی کنید. در صورت تشخیص هر گونه آسیب دیدگی، از شارژر استفاده نکنید. هرگز خودتان اقدام به باز کردن شارژر نکنید و بگذارید تعمیرات فقط توسط Bosch یا مرکز مجاز خدمات مشتریان و فقط با استفاده از قطعات یدکی اصل انجام شود. شارژر، دوشاخه و کابل های آسیب دیده، خطر برق گرفتگی را افزایش می دهند.

دستگاه شارژ را در سطح قابل اشتعال (مثلاً روی کاغذ، پارچه و غیره) یا در محیط با قابلیت آتشسوزی بکار نبرید. به دلیل ایجاد گرمای حاصل از کار دستگاه، خطر بروز آتشسوزی وجود دارد.

شارژر تهویه ی دستگاه شارژ را نپوشانید. دستگاه شارژ ممکن است در غیر اینصورت درست کار نکند.

باتریها را منحصراً توسط شارژرهای که توسط سازنده توصیه شده اند، شارژ کنید. در صورتی که برای شارژ باتری، آنرا در شارژری قرار دهید که برای آن باتری ساخته نشده است، خطر آتش سوزی وجود دارد.

در صورتیکه باتری آسیب دیده باشد و یا از آن بطور بی رویه استفاده شود، ممکن است از باتری بخارهایی بلند شود. در این حالت هوای محیط را تازه کنید؛ اگر احساس ناراحتی کردید، به پزشک مراجعه نمایید. استنشاق این بخارها ممکن است به مجاری تنفسی شما آسیب برساند.

استفاده بی رویه از باتری میتواند باعث خروج مایعات از آن شود؛ از هر گونه تماس با این مایعات خودداری کنید. در صورت تماس با این اتفاقی با آن، دست خود و یا محل تماس را با آب بشوئید. در صورت آلوده شدن چشم با این مایع، باید به پزشک مراجعه کنید. مایع خارج شده از باتری میتواند باعث التهاب پوست و سوختگی شود.

توضیحات محصول و کارکرد

موارد استفاده از دستگاه

شارژر مخصوص شارژ کردن باتریهای قابل شارژ Bosch لیتیوم یونی.

تصاویر اجزاء دستگاه

شماره گذاری اجزای نشان داده شده در تصویر، مربوط به شارژر در صفحه تصاویر است.

- (1) محافظه شارژ
- (2) نشانگر قرمز رنگ نظارت بر دما/خطا
- (3) نشانگر سبز رنگ وضعیت شارژ

مشخصات فنی

شارژر	
AL 36V-20	شارژر
II / □	کلاس ایمنی
2,0A	جریان شارژ ^(A)
--- 36V	ولتاژ شارژ باتری (تشخیص ولتاژ اتوماتیک)

(A) بسته به دما و نوع باتری قابل شارژ

فرآیند شارژ

به ولتاژ شبکه توجه کنید! ولتاژ منبع جریان برق باید با مقادیر موجود بر روی برچسب دستگاه شارژ مطابقت داشته باشد.

به محض وارد کردن دوشاخه شارژر در پریز و جا انداختن باتری قابل شارژ در محافظه شارژ (1)، فرآیند شارژ شروع می شود.

آدرس سایر دفاتر خدماتی را در ادامه بیابید:

www.bosch-pt.com/serviceaddresses

از رده خارج کردن دستگاه

دستگاه شارژ، متعلقات و بسته بندی آن باید طبق مقررات حفظ محیط زیست از رده خارج و بازیافت شوند. دستگاه های شارژ باتری را داخل زباله دان خانگی نیندازید!



فرآیند شارژ فقط هنگامی امکان پذیر است که دمای باتری قابل شارژ در محدوده مجاز دما باشد (0-45 °C).

برای کسب اطلاعات بیشتر به دفترچه راهنمای آنلاین مراجعه کنید:
www.bosch-pt.com/manuals

**رفع اشکال****باتری شارژ نمی شود**

باتری شارژ نمی شود و نشانگر قرمز نظارت بر دما/خطا (2) به رنگ قرمز چشمک می زند.

دلیل: شارژر یک خطای داخلی را تشخیص داده است
راه حل: مطمئن شوید که همه باتری های قابل شارژ به طور کامل وارد شده اند. دوشاخه را بیرون بکشید و دوباره آن را وارد کنید. اگر خطا دوباره ظاهر شد، شارژر را جهت بررسی به یکی از نمایندگی های مجاز خدمات پس از فروش **Bosch** ابزار برقی ببرید.

نشانگرها روشن نمی شوند

هیچ نشانگری روشن نمی شود، باتری شارژ نمی شود.

دلیل: پرز، کابل برق یا شارژر خراب است
راه حل: ولتاژ برق را کنترل کنید. در صورت لزوم، بگذارید شارژر توسط یکی از مراکز مجاز خدمات مشتریان مورد بررسی قرار گیرد.

مراقبت و سرویس**مراقبت، تعمیر و تمیز کردن دستگاه**

در صورت نیاز به یک کابل بدکی برای اتصال به شبکه برق، بایستی به شرکت **Bosch** یا به نمایندگی مجاز **Bosch** (خدمات پس از فروش) برای ابزار آلات برقی مراجعه کنید تا از بروز خطرات ایمنی جلوگیری بعمل آید.

خدمات و مشاوره با مشتریان

خدمات مشتری، به سئوالات شما درباره تعمیرات، سرویس و همچنین قطعات بدکی پاسخ خواهد داد. نقشه های سه بعدی و اطلاعات مربوط به قطعات بدکی را در تارنمای زیر میابید:

www.bosch-pt.com

گروه مشاوره به مشتریان Bosch با کمال میل به سئوالات شما درباره محصولات و متعلقات پاسخ می دهند.

برای هرگونه سؤال و یا سفارش قطعات بدکی، حتماً شماره فنی 10 رقمی کالا را مطابق برچسب روی ابزار برقی اطلاع دهید.

ایران

روبرت بوش ایران - شرکت بوش تجارت پارس
میدان ونک، خیابان شهید خدای، خیابان آفتاب
ساختمان مدیران، شماره 3، طبقه سوم.

تهران 1994834571
تلفن: 42039000 +9821