



**6V/12V INTELLIGENT
CAR BATTERY CHARGER
"BC 6-12V / 1A"**

BEDIENUNGSANLEITUNG
OPERATION MANUAL

DE - INHALTSVERZEICHNIS

1. TECHNISCHE DATEN.....	5
2. BESTIMMUNGSGEMÄSSE VERWENDUNG	5
3. LIEFERUMFANG.....	5
4. PRODUKTBESCHREIBUNG	6
4.1. GERÄTEBESCHREIBUNG	6
4.2. LED-STATUSANZEIGE.....	7
5. VOLLAUTOMATISCHE INTELLIGENTE 5 STUFEN LADUNG	7
6. ANSCHLUSS AN BATTERIE.....	7
7. LADEVORGANG	7
7.1. SICHERHEITSMERKMALE	8
8. WARTUNG UND PFLEGE.....	8
9. FEHLERBEHEBUNG	8
10. UMWELTHINWEISE UND ENTSORGUNGSANGABEN	9

VORWORT

Sehr geehrte Kundin, sehr geehrter Kunde,
herzlichen Dank, dass Sie sich für ein Ladegerät der ANSMANN AG entschieden haben. Die vorliegende Bedienungsanleitung wird Ihnen helfen, die Funktionen Ihres Ladegerätes optimal zu nutzen. Bitte lesen Sie diese Bedienungsanleitung sorgfältig durch, bevor Sie das Ladegerät in Betrieb nehmen. Wir wünschen Ihnen viel Freude mit diesem neuen Ladegerät.

Ihr ANSMANN Team

SICHERHEIT - HINWEISERKLÄRUNG

Bitte folgende Zeichen und Wörter beachten, welche in der Bedienungsanleitung, auf dem Produkt und auf der Verpackung verwendet werden:

 = **Information** | Nützliche Zusatz-Informationen zum Produkt

 = **Hinweis** | Dieser Hinweis warnt vor möglichen Schäden aller Art

 = **Vorsicht** | Achtung - Gefährdung kann zu Verletzungen führen

 = **Warnung** | Achtung - Gefährdung! Kann zu schweren Verletzungen oder zum Tod führen

ALLGEMEINE SICHERHEITSHINWEISE

- BEWAHREN SIE DIESE ANLEITUNG AUF. Diese Anleitung enthält wichtige Sicherheits- und Bedienungshinweise, die Sie vielleicht später noch einmal nachlesen müssen.
- Gerät nur in entsprechenden, gut gelüfteten Räumlichkeiten und nicht im Freien betreiben.
- Bei Beschädigung des Gehäuses, der Netzleitung oder der Ladekabel das Gerät nicht in Betrieb nehmen, wenden Sie sich an den autorisierten Fachhandel.
- Das Ladegerät darf nicht bedeckt werden.
- Das Gerät nur bestimmungsgemäß (der Gerätespezifikation entsprechend) verwenden.
- Das Gerät keinen hohen Temperaturen oder extrem hoher Luftfeuchtigkeit aussetzen.
- Um Brandgefahr bzw. die Gefahr eines elektrischen Schlages auszuschließen, ist das Gerät vor Feuchtigkeit zu schützen.
- Das Gerät nicht in der Nähe von brennbaren Gasen oder Flüssigkeiten betreiben.
- Das Gerät nicht öffnen.
- Niemals eine eingefrorene oder beschädigte Batterie aufladen.
- Nach Gebrauch das Gerät vom Netz trennen.
- Um das Risiko einer Beschädigung des Steckers und des Kabels zu verringern, ziehen Sie beim Abziehen des Ladegeräts am Stecker und nicht am Kabel.
- Unsachgemäßer Gebrauch des Ladegerätes kann zur Gefährdung des Anwenders führen.
- Von Kindern fernhalten! Kinder sollten beaufsichtigt werden, um sicherzustellen, dass sie nicht mit dem Gerät spielen!
- Dieses Produkt kann von Kindern ab 8 Jahren und von Personen mit eingeschränkten körperlichen, sensorischen oder geistigen Fähigkeiten oder mangelnder Erfahrung und mangelndem Wissen verwendet werden, wenn sie über die sichere Verwendung des Produkts unterwiesen wurden und die Gefahren kennen. Kinder dürfen nicht mit dem Produkt spielen. Reinigung und Pflege dürfen nicht von Kindern ohne Aufsicht durchgeführt werden.

- Die Nichtbeachtung der Sicherheitshinweise kann zu Schaden am Gerät, oder zu gefährlichen Verletzungen von Personen führen!
- Bei nicht wartungsfreien Batterien bitte die Säure prüfen und ggf. Deckel öffnen.
- VORSICHT! Um die Verletzungsgefahr zu verringern, laden Sie nur 6V oder 12V Bleisäure-Batterien (Nass-, AGM- und Gel-Batterien). Andere Batterietypen bzw. Spannungslevel können zum Platzen der Batterie führen und Personen- und Sachschäden verursachen.
- Die Verwendung von Zubehör, das nicht vom Hersteller des Batterieladegeräts empfohlen oder verkauft wird, kann zu Feuer-, Stromschlag- oder Verletzungsgefahr führen.
- Vergewissern Sie sich, dass das Kabel so verlegt ist, dass man nicht darauf tritt, darüber stolpert oder es auf andere Weise beschädigt oder belastet wird.
- Verwenden Sie nur dann ein Verlängerungskabel, wenn dies unbedingt erforderlich ist. Die Verwendung eines ungeeigneten Verlängerungskabels kann zu Feuer- und Stromschlaggefahr führen. Wenn ein Verlängerungskabel verwendet werden muss, vergewissern Sie sich:
 - a. Die Stifte am Stecker des Verlängerungskabels haben die gleiche Anzahl, Größe und Form wie die des Steckers am Ladegerät;
 - b. Das Verlängerungskabel ist ordnungsgemäß verdrahtet und befindet sich in einem guten elektrischen Zustand.
- Für Blei-Säure-Batterien mit einer Batteriespannung von weniger als 3V für eine lange Zeit, ist es empfehlenswert, die Batterie zu ersetzen, wenn die Spannung nicht mit diesem Ladegerät erhöht werden kann.

⚠️ WARNUNG

- Keine 24V Bleiakkus laden.
- Beim Laden von Blei-Akkus können explosive Gase entstehen. Bitte für ausreichend Belüftung sorgen, Feuer bzw. offenes Licht, sowie Rauchen vermeiden. Da explosive Gase entstehen können, ist unbedingt darauf zu achten, dass die Polklemmen nur abgeklemmt werden, wenn das Ladegerät ausgesteckt ist!
- Batteriesäure ist ätzend. Wenn Batteriesäure in Ihre Augen oder auf Ihre Haut gelangt, sofort mit viel Wasser abspülen und einen Arzt aufsuchen.
- Unbedingt darauf achten, dass die Polklemmen polrichtig kontaktiert werden (rote Polklemme an Pluspol; schwarze Polklemme an Minuspol).
- Unbedingt verhindern, dass sich die Polklemmen bei eingestecktem Netzstecker berühren, da sonst ein Lichtbogen aufgrund eines Kurzschlusses entsteht.

⚠️ SICHERHEITSVORKEHRUNGEN

- Wenn Sie in der Nähe einer Blei-Säure-Batterie arbeiten, sollte eine Person in Rufweite oder in der Nähe sein, die Ihnen zu Hilfe kommt.
- Halten Sie reichlich frisches Wasser und Seife bereit, falls Batteriesäure mit Haut, Kleidung oder Augen in Berührung kommt.

- Tragen Sie einen vollständigen Augenschutz und Schutzkleidung. Vermeiden Sie es, die Augen zu berühren, wenn Sie in der Nähe der Batterie arbeiten.
- Wenn Batteriesäure mit Haut oder Kleidung in Berührung kommt, waschen Sie sie sofort mit Wasser und Seife ab. Wenn Säure in die Augen gelangt, spülen Sie die Augen sofort mindestens 10 Minuten lang mit fließendem kaltem Wasser aus und suchen Sie sofort einen Arzt auf.
- Legen Sie persönliche Metallgegenstände wie Ringe, Armbänder, Halsketten und Uhren ab, wenn Sie mit einer Bleisäurebatterie arbeiten. Ein Blei-Säure-Akku kann einen Kurzschlussstrom erzeugen, der hoch genug ist, um einen Ring oder ähnliches an Metall zu schweißen, was zu schweren Verbrennungen führen kann.

1. TECHNISCHE DATEN

Eingangsspannung:	220-240V AC / 50Hz
Schutzklasse:	II
Schutzart:	IP65
Ladeschlussspannung:	6V: 7,2V 12V: 14,4V
Ladestrom:	1A
Batteriekapazität (Aufladung):	4Ah – 30Ah
Batteriekapazität (Erhaltungsladung):	4Ah – 120Ah
Umgebungstemperaturen:	-20 C° - +40C°

☑ HINWEIS:

Mit dem Kfz - Batterieladegerät können keine Elektrofahrzeuge mit eingebautem Akku geladen werden.

☑ HINWEIS:

Kein Fremdstart von 6V- oder 12V- Batterien möglich.

2. BESTIMMUNGSGEMÄSSE VERWENDUNG

Das BC 6-12V / 1A ist ein mehrstufiges Batterieladegerät für das Kfz. Es ist mit einer automatischen Spannungserkennung ausgestattet und dient zur Aufladung und Erhaltungsladung von 6V und 12V Bleisäure-Batterien (Nass-, AGM- und Gel-Batterien). Das Gerät ist nicht zur Aufladung von Lithium-Ionen-Akkus und LiFePO4 bzw. LFP-Batterien geeignet!

Entladene Batterien können ebenfalls regeneriert werden, dies ist jedoch Batterietyp abhängig. Vor der ersten Inbetriebnahme lesen Sie sich die Anleitung gut durch und bewahren Sie diese auf.

Jegliche Anwendung, die von der bestimmungsgemäßen Verwendung abweicht, ist untersagt und potenziell gefährlich! Schäden, welche durch eine Fehlanwendung oder Nichtbeachtung der bestimmungsgemäßen Verwendung entstehen, werden nicht durch die Garantie abgedeckt und fallen nicht in den Haftungsbereich des Herstellers.

Bitte beachten Sie, dass unsere Geräte nicht für den gewerblichen, handwerklichen oder industriellen Einsatz konstruiert wurden. Bei gewerblichem Einsatz erlischt die Garantie.

3. LIEFERUMFANG

- Ladegerät
- Adapter auf Polklemmen
- Adapter auf Ringkabelschuhe (inkl. Sicherung)
- Bedienungsanleitung

4. PRODUKTBESCHREIBUNG

4.1. GERÄTEBESCHREIBUNG



Das Bleiladegerät besteht aus den folgenden Komponenten (siehe Abbildung Bleiladegerät):

1. Polklemmen
2. LED-Statusanzeige
3. Netzleitung
4. Aufhängeöse (An der Geräterückseite)
5. Ringkabelschuh (Ladung von Motorradbatterie)

4.2. LED-STATUSANZEIGE



A. LED-Statusanzeige Grün

- Grüne LED blinkt schnell: keine Batterie angeschlossen / erkannt.
- Grüne LED blinkt langsam: Batterie wird geladen.
- Grüne LED leuchtet: Batterie ist vollgeladen.

B. LED-Statusanzeige Rot

- Rote LED blinkt: Ein Fehler ist aufgetreten (z.B. Kurzschluss oder Verpolung).

5. VOLLAUTOMATISCHE INTELLIGENTE 5 STUFEN LADUNG

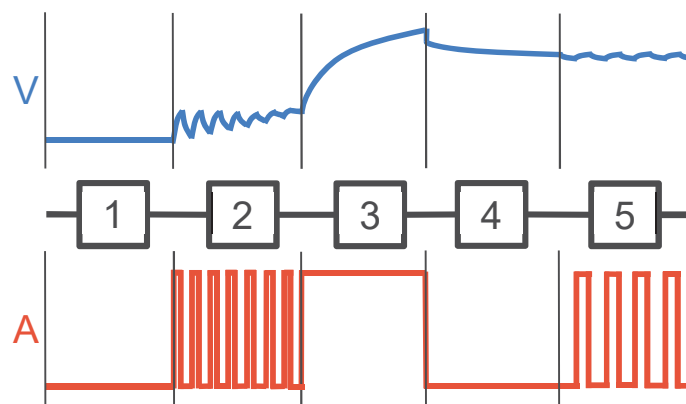

Schritt 1 / Batterieprüfung: Nach Auswahl des Lademodus überprüft das Ladegerät den Status der Batterie.

Schritt 2 / Desulfatierung: Durch das Pulsieren von Strom und Spannung wird das Sulfat von den Bleiplatten der Batterie gelöst, um so die maximale Batteriekapazität wiederherstellen zu können.

Schritt 3 / Hauptladung: Konstantstromladung mit dem maximalen Ladestrom.

Schritt 4 / Spannungsscheck: Ladestandprüfung der Batterie.

Schritt 5 / Erhaltungsladung: Bei Bedarf findet eine Impulserhaltungsladung statt, welche einer Entladung der Batterie vorbeugt.

6. ANSCHLUSS AN BATTERIE

Bitte gehen Sie wie folgt vor:

1. Vergewissern Sie sich zunächst, dass Ihre Batterie eine 6V- oder 12V-Batterie ist. Laden Sie keine Batterien mit anderen Betriebsspannungen!
2. Trennen Sie, falls nötig, die Batterie vom Stromkreis (Anleitung des Fahrzeugherstellers beachten). Dazu zuerst die Verbindung am Minuspol (schwarz) und dann am Pluspol (rot) abklemmen.
3. Verbinden Sie zuerst das rote Kabel am Pluspol, dann das schwarze Kabel am Massepunkt des Autos (bei eingebauter Batterie) bzw. am Minuspol der Batterie (bei ausgebaute Batterie).
4. Verbinden Sie das Ladegerät mit der Steckdose.

7. LADEVORGANG

1. Schließen Sie das Ladegerät wie in Kapitel 6 (Anschluss an Batterie) beschrieben an die Batterie an.
2. Nach Anschluss der Batterie erkennt das Ladegerät automatisch die Spannung

- der Batterie und wählt den korrekten Lademodus aus (6V oder 12V).
3. Das Ladegerät beginnt automatisch mit der Aufladung der Batterie. Die grüne LED blinkt.
 4. Ist der Ladevorgang beendet, leuchtet die LED-Statusanzeige dauerhaft grün. Das Ladegerät wechselt automatisch in die Erhaltungsladung.
 5. Möchten Sie das Ladegerät wieder abklemmen, nehmen Sie es zuerst vom Stromnetz, bevor Sie die Klemmen von der Batterie trennen.

✔ **HINWEIS:**

Falls das Ladegerät nach ein paar Minuten eine voll geladene Batterie anzeigt, deutet dies darauf hin, dass die Batterie vor der Ladung bereits voll war oder die Batterie alt oder geschädigt ist. In diesem Fall muss die Batterie ersetzt werden.

7.1. SICHERHEITSMERKMALE

Dieses Batterieladegerät ist mit den folgenden Sicherheitsmerkmalen ausgestattet:

- Kurzschlusschutz
- Schutz vor Verpolung

8. WARTUNG UND PFLEGE

Dieses Ladegerät erfordert nur minimale Wartung. Wie bei jedem Gerät oder Werkzeug verlängern bestimmte Maßnahmen die Lebensdauer des Batterieladegeräts.

1. Bewahren Sie das Ladegerät an einem sauberen, trockenen Ort auf.
2. Wickeln Sie die Kabel auf, wenn sie nicht benutzt werden.
3. Reinigen Sie das Gehäuse und die Kabel mit einem leicht feuchten Tuch.
4. Reinigen Sie die Klemmen mit einer Lösung aus Wasser und Backpulver von Korrosion.
5. Untersuchen Sie die Kabel regelmäßig auf Risse oder andere Schäden und lassen Sie sie gegebenenfalls ersetzen.

✔ **HINWEIS**

Vergewissern Sie sich immer, dass das Ladegerät vom Stromnetz getrennt ist, bevor Sie Wartungs- oder Reinigungsarbeiten durchführen.

⚠ **WARNUNG:**

Alle anderen Wartungsarbeiten sollten nur von qualifiziertem Personal durchgeführt werden.

9. FEHLERBEHEBUNG

Status LED	Zustand	mögliches Problem	Lösung
blinkt rot	Batterie wird nicht geladen	Klemmen verpolt an Batterie angeschlossen	Pol richtig anschließen
		Kurzschluss zwischen den Ladegerätklemmen	Sicherstellen, dass die Klemmen keinen Kontakt haben
blinkt schnell grün	Batterie wird nicht geladen	keine Batterie angeschlossen	Schließen Sie eine Batterie an
	Batterie wird nicht erkannt	Batterie nicht korrekt angeschlossen	Anschluss des Ladegerätes an der Batterie prüfen

10. UMWELTHINWEISE UND ENTSORGUNGSANGABEN



Entsorgen Sie Elektrogeräte nicht über den Hausmüll.



Entsorgen Sie das Gerät inkl. Zubehör und Verpackung umweltgerecht. Werfen Sie das Kfz - Batterieladegerät nicht in den Hausmüll, ins Feuer oder ins Wasser. Nicht mehr funktionstüchtige Geräte sollten nach Möglichkeit recycelt werden. Fragen Sie Ihren lokalen Händler um Hilfe.



Entsorgen Sie Batterien in dafür vorgesehene Sammelstellen. Als Endverbraucher sind Sie hierzu gesetzlich verpflichtet (Batterieverordnung). Schadstoffhaltige Batterien sind mit nebenstehenden Symbolen gekennzeichnet, die auf das Verbot der Entsorgung über den Hausmüll hinweisen. Die Bezeichnungen für das ausschlaggebende Schwermetall sind: Cd = Cadmium, Hg = Quecksilber, Pb = Blei.

Befördern Sie verbrauchte Batterien zu einer Entsorgungseinrichtung in Ihrer Stadt oder Gemeinde oder zurück zum Händler. Sie erfüllen damit die gesetzlichen Verpflichtungen und leisten einen wichtigen Beitrag zum Umweltschutz.

☑ HAFTUNGSAUSSCHLÜSSE

Die in dieser Bedienungsanleitung enthaltenen Informationen können ohne Vorankündigung geändert werden. ANSMANN übernimmt keine Haftung für direkte, indirekte, zufällige oder sonstige Schäden oder Folgeschäden, die durch unsachgemäße Handhabung oder durch Missachtung der in dieser Bedienungsanleitung enthaltenen Informationen entstehen.

☑ GARANTIEHINWEISE

Auf das Gerät bietet ANSMANN eine 3-jährige Garantie. Bei Schäden am Gerät, die infolge Nichtbeachtung der Bedienungsanleitung entstehen, kann keine Garantie gewährt werden.

Unsere Garantiebestimmungen, Support & FAQs finden Sie online unter: www.ansmann.de

CE Das Produkt entspricht den Anforderungen der EU Richtlinien.

Technische Änderungen vorbehalten. Für Druckfehler übernehmen wir keine Haftung.

EN - TABLE OF CONTENTS

1. TECHNICAL DATA	13
2. PROPER INTENDED USE.....	13
3. DELIVERY INCLUDES.....	13
4. PRODUCT DESCRIPTION	14
4.1. DESCRIPTION OF THE CHARGER.....	14
4.2. LED STATUS DISPLAY.....	15
5. FULLY AUTOMATIC INTELLIGENT 5-STEP CHARGING	15
6. CONNECTION TO BATTERY	15
7. CHARGING PROCEDURE	15
7.1. SAFETY FEATURES.....	16
8. MAINTENANCE AND CARE	16
9. TROUBLESHOOTING	16
10. ENVIRONMENTAL INSTRUCTIONS AND DISPOSAL INFORMATION	17

FOREWORD

Dear Customer,

Thank you for choosing a charger made by ANSMANN AG. This operating manual will help you to make the best possible use of the functions of your new charger. Please read through this operating manual carefully before putting the charger into operation. We hope you enjoy using this new charger.

Your ANSMANN Team

SAFETY - EXPLANATION OF NOTES

Please take note of the following symbols and words used in the operating manual, on the product and on the packaging:

 = **Information** | Useful additional information about the product

 = **Note** | This note warns you of all kinds of possible damage

 = **Caution** | Attention - Hazard can lead to injuries

 = **Warning** | Attention - Danger! May result in serious injury or death

GENERAL SAFETY INSTRUCTIONS

- KEEP THIS MANUAL SAFE. This manual contains important safety and operating instructions, which you may have to read again later.
- Only use the charger in appropriate, well-ventilated premises and not outside.
- Do not use the charger if there is damage to the housing, the power cable or the charging cable. Contact the authorised dealer.
- The charger must not be covered.
- Only use the charger as intended (in accordance with the device specifications).
- Do not expose the charger to high temperatures or extremely high humidity.
- In order to prevent any risk of fire or electric shock, the charger must be protected from moisture.
- Do not use the charger near flammable gases or liquids.
- Do not open the charger.
- Never charge a frozen or damaged battery.
- Disconnect the charger from the mains after use.
- In order to reduce the risk of damage to the plug and the cable, pull on the plug and not on the cable when disconnecting the charger.
- Improper use of the charger can put the user in danger.
- Keep away from children! Children should be supervised to ensure that they do not play with the device!
- This product may be used by children aged 8 or above and by persons with reduced physical, sensory or mental abilities or a lack of experience and knowledge, provided that they have been instructed in the safe use of the product and are aware of the hazards. Children must not play with the product. Children must not carry out cleaning or maintenance without supervision.
- Failure to observe the safety instructions can result in dangerous injuries to persons or damage to the charger!
- In the case of batteries that are not maintenance-free, please check the acid and open the cover if applicable.

- **CAUTION!** To reduce the risk of injury, charge only 6V or 12V lead-acid batteries (wet, AGM and gel). Other battery types or voltage levels can lead to the battery bursting and cause injuries to persons and damage to property.
- The use of accessories that are not recommended or sold by the manufacturer of the battery charger can lead to a risk of fire, electric shock or injury.
- Make sure that the cable is laid such that people do not step on it, trip over it or damage or weigh it down in any other way.
- Only use an extension cable if this is absolutely necessary. The use of an unsuitable extension cable can lead to a risk of fire and electric shock. If an extension cable has to be used, make sure that:
 - a. there are the same number of pins on the extension cable plug in the same size and shape as those on the charger plug.
 - b. the extension cable is properly wired and is in a good electrical condition.
- In the case of lead-acid batteries with a battery voltage lower than 3V for a long time, it is advisable to replace the battery if this charger is unable to increase the voltage.

⚠ WARNING

- Do not charge any 24 V lead batteries.
- Explosive gases can form when lead batteries are charged. Please ensure sufficient ventilation, and avoid fire, naked flames and smoking. Because explosive gases can form, it is important to ensure that the pole terminals are only disconnected when the charger is unplugged!
- Battery acid is corrosive. If battery acid gets into your eyes or onto your hands, rinse them immediately with a lot of water and see a doctor.
- Ensure that the pole terminals are connected with the correct polarity (red pole terminal to the positive pole; black pole terminal to the negative pole).
- Prevent the pole terminals from touching one another when the mains plug is plugged in because this could result in an electric arc due to a short circuit.

⚠ SAFETY PRECAUTIONS

- If you are working near a lead-acid battery, there should be someone within earshot or nearby who can come to your aid.
- Have plenty of fresh water and soap ready in case battery acid comes into contact with your skin, clothing or eyes.
- Wear full eye protection and protective clothing. Avoid touching your eyes when you are working near the battery.
- If battery acid comes into contact with your skin or clothing, wash it off immediately with soap and water. If acid gets into your eyes, rinse your eyes out immediately for at least 10 minutes with cold running water and see a doctor immediately.
- Take off personal items made of metal, such as rings, bracelets, necklaces and watches, when you are working with a lead-acid battery. A lead-acid battery can create a short-circuit current that is high enough to weld a ring or similar to metal, which can lead to serious burns.

1. TECHNICAL DATA

Input voltage:	220-240 V AC / 50 Hz
Protection class:	II
Protection type:	IP65
End-of-charge voltage:	6V: 7.2V 12V: 14.4V
Charging current:	1A
Battery capacity (charging):	4Ah – 30Ah
Battery capacity (maintenance charging):	4Ah – 120Ah
Ambient temperatures:	-20°C – +40°C

✔ NOTE:

No electric vehicles with a built-in battery can be charged with the vehicle battery charger.

✔ NOTE:

No jump-starting of 6 V or 12 V batteries is possible.

2. PROPER INTENDED USE

The BC 6-12 V / 1A is a multi-stage battery charger for vehicles. It is equipped with automatic voltage detection and is used for charging and maintenance charging of 6V and 12V lead-acid batteries (wet, AGM and gel batteries). The unit is not suitable for charging lithium-ion batteries and LiFePO₄ or LFP batteries!

Discharged batteries can also be regenerated, but this depends on the type of battery. Read the manual carefully before using the charger for the first time, and keep it safe.

Any application that deviates from the proper intended use is prohibited and potentially dangerous. Damages that are caused by a misuse or a failure to observe the proper intended use are not covered by the guarantee, and the manufacturer is not liable for such damages.

Please note that our chargers are not designed for commercial, artisanal or industrial use. If they are used in the commercial sector, the guarantee expires.

3. DELIVERY INCLUDES

- Charger
- Adapter for pole terminals
- Adapter for ring terminals (incl. fuse)
- Operating manual

4. PRODUCT DESCRIPTION

4.1. DESCRIPTION OF THE CHARGER



The lead-acid battery charger consists of the following components (see illustration of a lead-acid battery charger):

1. Pole terminals
2. LED status display
3. Power cable
4. Suspension eye (on the back of the charger)
5. Ring terminal (charging of a motorbike battery)

4.2. LED STATUS DISPLAY

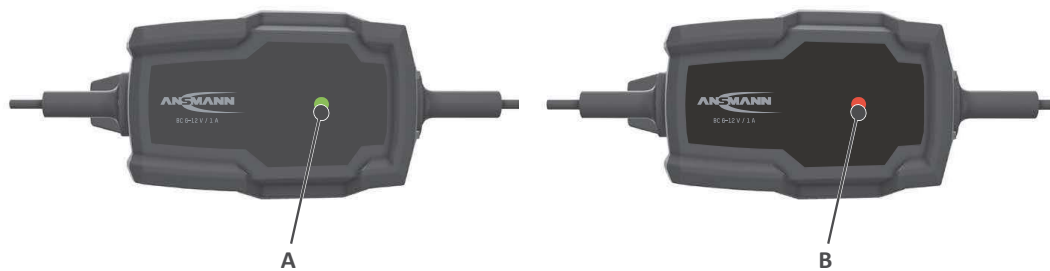

A. LED status display green

- Green LED flashes quickly: no battery connected / detected
- Green LED flashes slowly: battery is being charged
- Green LED lights up: battery is fully charged

B. LED status display red

- Red LED flashes: an error has occurred (e.g. short circuit or polarity reversal)

5. FULLY AUTOMATIC INTELLIGENT 5-STEP CHARGING

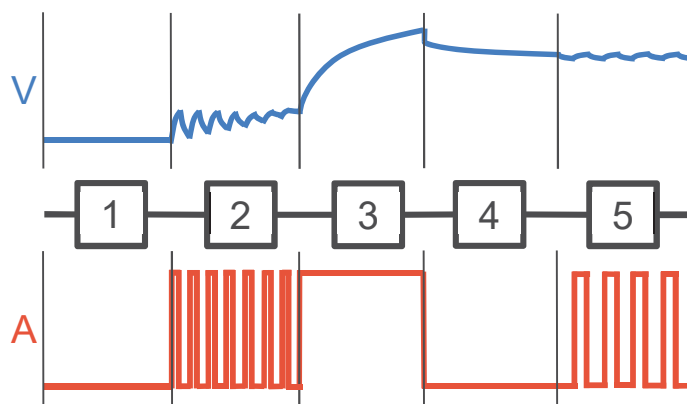

Step 1 / Battery check: after selecting the charging mode, the charger checks the status of the battery.

Step 2 / Desulphation: Pulsing current and voltage dissolves the sulphate from the battery's lead plates to restore maximum battery capacity.

Step 3 / Main charge: constant-current charge with the maximum charging current.

Step 4 / Voltage check: the battery's charging status is checked.

Step 5 / Maintenance charge: if necessary, a pulsed maintenance charge takes place, preventing the battery from discharging.

6. CONNECTION TO BATTERY

Please proceed as follows:

1. Begin by making sure that your battery is a 6 V or 12 V battery. Do not charge any batteries with other operating voltages!
2. If necessary, disconnect the battery from the electric circuit (observe the instructions provided by the vehicle manufacturer). To do this, first disconnect the connection at the negative terminal (black) and then at the positive terminal (red).
3. Begin by connecting the red cable to the positive pole, then connect the black cable to the car's ground point (in the case of a built-in battery) or to the negative pole of the battery (in the case of a removed battery).
4. Connect the charger to the socket.

7. CHARGING PROCEDURE

1. Connect the charger to the battery as described in chapter 6 (connection to battery).
2. After connecting the battery, the charger automatically detects the voltage of the battery and selects the correct charging mode (6V or 12V).

3. The charger automatically starts charging the battery. The green LED flashes.
4. When charging is complete, the LED status indicator lights up solid green. The charger automatically switches to maintenance charging.
5. If you would like to disconnect the charger again, begin by disconnecting it from the mains before you disconnect the terminals from the battery.

✔ **NOTE:**

If the charger shows a fully charged battery after a few minutes, this indicates that the battery was already full before charging or that the battery is old or damaged. In this case, the battery must be replaced.

7.1. SAFETY FEATURES

This battery charger comes with the following safety features:

- Short-circuit protection
- Protection against reverse polarity

8. MAINTENANCE AND CARE

This charger requires only minimal maintenance. As with any device or tool, certain measures extend the life of the battery charger.

1. Store the charger in a clean, dry place.
2. Wind up the cable when it is not being used.
3. Clean the housing and the cable with a slightly damp cloth.
4. Clean the terminals with a solution of water and baking powder to protect them from corrosion.
5. Examine the cables regularly for cracks or other damages and have them replaced if applicable.

✔ **NOTE**

Always make sure that the charger is disconnected from the mains before you carry out maintenance and cleaning work.

⚠ **WARNING:**

All other maintenance work should only be carried out by qualified personnel.

9. TROUBLESHOOTING

Status LED	Situation	Possible problem	Solution
flashes red	Battery is not charging	Terminals connected to the battery with the wrong polarity	Connect terminal correctly
		Short circuit between charger terminals	Make sure that the terminals do not make contact
Flashes fast green	Battery is not charging	No battery connected	Connect a battery
	Battery is not recognised	Battery not connected correctly	Check charger connection to battery

10. ENVIRONMENTAL INSTRUCTIONS AND DISPOSAL INFORMATION



Do not dispose of electrical appliances via the household waste.



Dispose of the charger, incl. accessories and packaging, in an environmentally friendly manner. Do not throw the vehicle battery charger into the household waste, fire or water. Chargers that are no longer functional should be recycled if possible. Ask your local dealer for assistance.



Dispose of batteries at collection points provided for this. As an end consumer, you are obliged by law to do this (German Battery Ordinance). Batteries containing pollutants are marked with symbols that advise you of the prohibition on disposing of batteries via the household waste. The names of the crucial heavy metal are: Cd = cadmium, Hg = mercury, Pb = lead.

Transport consumed batteries to a disposal facility in your town or municipality or back to the dealer. By doing so, you are fulfilling your legal obligations and making an important contribution to the protection of the environment.

✔ LIMITATION OF LIABILITY

The information contained within this operating manual can be changed without notice. ANSMANN accepts no liability for direct, indirect, incidental or other damage or consequential damage arising through improper handling or through disregard of the information contained within this operating manual.

✔ GUARANTEE INFORMATION

ANSMANN provides a 3-year guarantee on the charger. The warranty does not apply to damage to the appliance arising through failure to comply with the operating instructions.

You can find our guarantee terms, support and FAQs online at:
www.ansmann.de

CE The product complies with the requirements from the EU directives.

Subject to technical changes. We assume no liability for printing errors.

FR - CONTENU

1. CARACTÉRISTIQUES TECHNIQUES.....	21
2. UTILISATION CONFORME AUX PRESCRIPTIONS.....	21
3. ÉTENDUE DE LA LIVRAISON.....	21
4. DESCRIPTION DU PRODUIT.....	22
4.1. DESCRIPTION DE L'APPAREIL.....	22
4.2. AFFICHAGE DE L'ÉTAT LED.....	22
5. CHARGE INTELLIGENTE ENTIÈREMENT AUTOMATIQUE EN 5 ÉTAPES...	23
6. CONNEXION À LA BATTERIE.....	23
7. PROCESSUS DE CHARGEMENT.....	23
7.1. CARACTÉRISTIQUES DE SÉCURITÉ.....	24
8. MAINTENANCE ET ENTRETIEN.....	24
9. RÉOLUTION DES ERREURS.....	24
10. INDICATIONS RELATIVES À L'ENVIRONNEMENT ET À L'ÉLIMINATION...	25





AVANT-PROPOS

Chère cliente, cher client,

Nous vous remercions d'avoir choisi un chargeur ANSMANN AG. Le présent mode d'emploi vous aidera à utiliser au mieux les fonctions de votre chargeur. Veuillez lire attentivement ce mode d'emploi avant de mettre le chargeur en service. Nous vous souhaitons beaucoup de satisfaction lors de l'utilisation de votre nouveau chargeur. Votre équipe ANSMANN

SÉCURITÉ - EXPLICATION DES SYMBOLES

Veuillez respecter les symboles et mots de signalisation suivants qui sont utilisés dans le mode d'emploi, sur le produit et sur l'emballage :

-  = **Information** | Informations supplémentaires utiles sur le produit
-  = **Indication** | Cette remarque avertit contre des dommages possibles de tout type
-  = **Prudence** | Attention - le risque peut entraîner des blessures
-  = **Avertissement** | Attention – danger ! Peut entraîner des blessures graves, voire la mort

CONSIGNES DE SÉCURITÉ GÉNÉRALES

- **CONSERVEZ CES INSTRUCTIONS.** Ce mode d'emploi contient des consignes de sécurité et d'utilisation importantes que vous devrez peut-être relire plus tard.
- N'utiliser l'appareil que dans des locaux appropriés et bien aérés, et non à l'extérieur.
- En cas de dommages du boîtier, du connecteur ou du câble de recharge, ne mettez pas l'appareil en service et adressez-vous au magasin spécialisé autorisé.
- Le chargeur ne doit pas être recouvert.
- N'utiliser l'appareil que conformément à sa destination (aux spécifications de l'appareil).
- Ne pas exposer l'appareil à des températures élevées ou à une humidité de l'air extrêmement élevée.
- Afin d'exclure le risque d'incendie ou le risque d'un choc électrique, protéger l'appareil contre l'humidité.
- Ne pas utiliser l'appareil à proximité de gaz ou de liquides inflammables.
- Ne pas ouvrir l'appareil.
- Ne jamais recharger une batterie gelée ou endommagée.
- Débrancher l'appareil après son utilisation.
- Pour réduire le risque d'endommager la fiche et le câble, tirez sur la fiche et non sur le câble lorsque vous débranchez le chargeur.
- Une utilisation non conforme du chargeur peut mettre l'utilisateur en danger.
- Tenir hors de la portée des enfants ! Les enfants doivent être surveillés afin de s'assurer qu'ils ne jouent pas avec l'appareil !
- Ce produit peut être utilisé par des enfants à partir de 8 ans et par des personnes avec des capacités physiques, sensorielles ou intellectuelles limitées ou avec un manque d'expérience et de connaissances si elles sont surveillées ou si elles ont été instruites concernant l'utilisation de sécurité du produit et si elles connaissent les dangers. Les enfants ne doivent pas jouer avec le produit. Le nettoyage et l'entretien ne doivent pas être effectués par des enfants sans surveillance.

- Le non-respect des consignes de sécurité peut causer des dommages sur l'appareil ou entraîner des blessures graves !
- Pour les batteries ne nécessitant pas d'entretien, veuillez vérifier l'acide et ouvrir le couvercle si nécessaire.
- ATTENTION ! Pour réduire le risque de blessure, ne chargez que des batteries au plomb de 6V ou 12V (humides, AGM et gel). D'autres types de batteries ou de niveaux de tension peuvent entraîner l'éclatement de la batterie et provoquer des dommages corporels et matériels.
- L'utilisation d'accessoires non recommandés ou non vendus par le fabricant du chargeur de batterie peut entraîner un risque d'incendie, de choc électrique ou de blessure.
- Assurez-vous que le câble soit posé de manière à ce qu'on ne marche pas dessus, qu'on ne trébuche pas dessus ou qu'il ne soit pas endommagé ou soumis à une contrainte de toute autre façon.
- N'utilisez une rallonge que si cela est absolument nécessaire. L'utilisation d'une rallonge inadaptée peut entraîner un risque d'incendie ou de choc électrique. Si une rallonge doit être utilisée, assurez-vous qu'elle soit bien branchée :
 - a. Les broches de la fiche de la rallonge ont le même nombre, la même taille et la même forme que celles de la fiche du chargeur ;
 - b. La rallonge est correctement câblée et se trouve en bon état électrique.
- Pour les batteries au plomb dont la tension est inférieure à 3V pendant une période prolongée, il est recommandé de remplacer la batterie si la tension ne peut pas être augmentée avec ce chargeur.

⚠ AVERTISSEMENT

- Ne pas charger de batteries au plomb de 24V.
- Des gaz explosifs peuvent se former lors de la charge de batteries au plomb. Veiller à une aération suffisante, éviter les flammes ou les lumières nues et ne pas fumer. Du fait que des gaz explosifs peuvent se former, il faut absolument veiller à ce que les bornes polaires ne soient déconnectées que lorsque le chargeur est débranché !
- L'acide des batteries est corrosif. Si de l'acide de batterie entre en contact avec vos yeux ou votre peau, rincez immédiatement à grande eau et consultez un médecin.
- Veiller impérativement à ce que le contact entre les bornes polaires soit correct (borne polaire rouge au pôle positif ; borne polaire noire au pôle négatif).
- Empêcher impérativement que les bornes polaires ne se touchent lorsque la fiche secteur est branchée, sinon un arc électrique se produit en raison d'un court-circuit.

⚠ MESURES DE SÉCURITÉ

- Si vous travaillez à proximité d'une batterie au plomb, une personne doit se trouver à portée de voix ou à proximité pour vous aider.
- Tenez à disposition beaucoup d'eau fraîche et du savon si l'acide de la batterie entre en contact avec la peau, les vêtements ou les yeux.
- Portez une protection oculaire complète et des vêtements de protection. Évitez de vous toucher les yeux lorsque vous travaillez à proximité de la batterie.

- Si de l'acide de batterie entre en contact avec la peau ou les vêtements, lavez-le immédiatement à l'eau et au savon. Si de l'acide entre en contact avec les yeux, rincez immédiatement les yeux à l'eau courante froide pendant au moins 10 minutes et consultez immédiatement un médecin.
- Retirez les objets métalliques personnels tels que les bagues, les bracelets, les colliers et les montres lorsque vous travaillez avec une batterie au plomb. Une batterie au plomb peut générer un courant de court-circuit suffisamment élevé pour souder un anneau ou un objet similaire au métal, ce qui peut entraîner de graves brûlures.

1. CARACTÉRISTIQUES TECHNIQUES

Tension d'entrée :	220-240V CA / 50Hz
Classe de protection :	II
Indice de protection :	IP65
Tension de fin de charge :	6V : 7,2V 12V : 14,4V
Courant de charge :	1A
Capacité de la batterie (recharge) :	4Ah – 30Ah
Capacité de la batterie (charge d'entretien) :	4Ah – 200Ah
Températures ambiantes :	-20 C° - +40C°

☑ REMARQUE :

Le chargeur de batterie pour véhicule ne permet pas de charger les véhicules électriques avec batterie intégrée.

☑ REMARQUE :

Pas de démarrage externe possible à partir de batteries 6V ou 12V.

2. UTILISATION CONFORME AUX PRESCRIPTIONS

Le BC 6-12V / 1A est un chargeur de batterie à plusieurs niveaux pour les véhicules. Il est équipé d'une détection automatique de la tension et sert à la recharge et à la charge d'entretien des batteries au plomb de 6V et 12V (humides, AGM et gel). L'appareil n'est pas conçu pour recharger les batteries lithium-ion et les batteries LiFePO4 ou LFP !

Les batteries déchargées peuvent également être régénérées, mais cela dépend du type de batterie. Avant la première utilisation, lisez bien les instructions et conservez-les.

Toute application s'écartant de l'utilisation prévue est interdite et potentiellement dangereuse ! Les dommages résultant d'une mauvaise utilisation ou du non-respect de l'utilisation prescrite ne sont pas couverts par la garantie et n'entrent pas dans le champ de responsabilité du fabricant.

Veuillez noter que nos appareils n'ont pas été conçus pour une utilisation commerciale, artisanale ou industrielle. En cas d'utilisation commerciale, la garantie est annulée.

3. ÉTENDUE DE LA LIVRAISON

- Chargeur
- Adaptateur sur bornes
- Adaptateur sur cosses annulaires (y compris fusible)
- Instructions d'utilisation

4. DESCRIPTION DU PRODUIT

4.1. DESCRIPTION DE L'APPAREIL



Le chargeur au plomb se compose des éléments suivants (voir illustration du chargeur de plomb) :

1. Bornes
2. Affichage de l'état LED
3. Câble d'alimentation
4. Œillet de suspension (à l'arrière de l'appareil)
5. Cosse annulaire (charge de la batterie de la moto)

4.2. AFFICHAGE DE L'ÉTAT LED

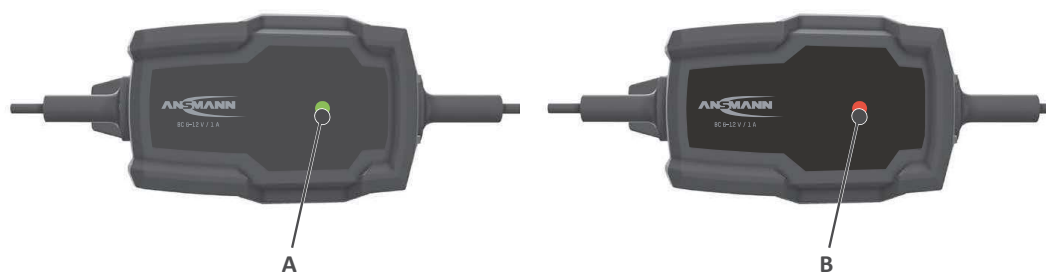

A. Affichage de l'état LED verte

- La LED verte clignote rapidement : pas de batterie connectée / détectée.
- La LED verte clignote lentement : la batterie est en cours de chargement.
- La LED verte est allumée : la batterie est entièrement chargée.

B. Affichage de l'état LED rouge

- La LED rouge clignote : Une erreur est survenue (par exemple un court-circuit ou une inversion de polarité).

5. CHARGE INTELLIGENTE ENTièrement AUTOMATIQUE EN 5 ÉTAPES

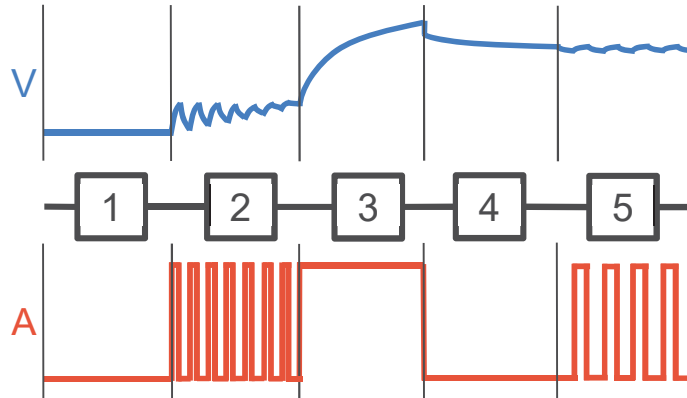

Étape n° 1/ Vérification de la batterie : après avoir sélectionné le mode de charge, le chargeur vérifie l'état de la batterie.

Étape n° 2/ Désulfatation : la pulsation du courant et de la tension permet de détacher le sulfate des plaques de plomb de la batterie et de restaurer ainsi la capacité maximale de la batterie.

Étape n° 3/ Charge principale : charge à courant constant avec le courant de charge maximal.

Étape n° 4/ Contrôle de la tension : contrôle de l'état de charge de la batterie.

Étape n° 5/ Charge d'entretien : en cas de besoin, une charge de maintien par impulsions a lieu, ce qui prévient la décharge de la batterie.

6. CONNEXION À LA BATTERIE

Veuillez procéder comme suit :

1. Assurez-vous d'abord que votre batterie soit une batterie de 6V ou de 12V. Ne chargez pas de batteries avec d'autres tensions de fonctionnement !
2. Débranchez, si nécessaire, la batterie du circuit électrique (suivez les instructions du constructeur du véhicule). Pour ce faire, débranchez d'abord la connexion au pôle négatif (noir) puis au pôle positif (rouge).
3. Connectez d'abord le câble rouge au pôle positif, puis le câble noir au point de masse de la voiture (si la batterie est installée) ou au pôle négatif de la batterie (si la batterie est retirée).
4. Branchez le chargeur sur la prise de courant.

7. PROCESSUS DE CHARGEMENT

1. Raccordez le chargeur à la batterie comme décrit au chapitre 6 (Raccordement à la batterie).
2. Une fois la batterie connectée, le chargeur détecte automatiquement la tension de la batterie et sélectionne le mode de charge correct (6V ou 12V).
3. Le chargeur commence automatiquement à charger la batterie. LED verte clignotante.
4. Lorsque le chargement est terminé, l'affichage de l'état LED s'allume en vert en continu. Le chargeur passe automatiquement en charge d'entretien.
5. Si vous souhaitez débrancher le chargeur, débranchez-le d'abord du secteur avant de séparer les bornes de la batterie.

☑ REMARQUE :

Si le chargeur affiche une batterie entièrement chargée au bout de quelques minutes, cela signifie que la batterie était déjà pleine avant la charge ou que la batterie est vieille ou endommagée. Dans ce cas, la batterie doit être remplacée.

7.1. CARACTÉRISTIQUES DE SÉCURITÉ

Ce chargeur de batterie est équipé des dispositifs de sécurité suivants :

- Protection contre les courts-circuits
- Protection contre les inversions de polarité

8. MAINTENANCE ET ENTRETIEN

Ce chargeur ne nécessite qu'un entretien minimal. Comme pour tout appareil ou outil, certaines mesures permettent de prolonger la durée de vie du chargeur de batterie.

1. Rangez le chargeur dans un endroit propre et sec.
2. Enroulez les câbles lorsqu'ils ne sont plus utilisés.
3. Nettoyez le boîtier et les câbles avec un chiffon légèrement humide.
4. Nettoyez la corrosion des bornes avec une solution d'eau et de bicarbonate de soude.
5. Examinez régulièrement les câbles pour voir s'ils ne sont pas fissurés ou endommagés et faites-les remplacer si nécessaire.

☑ REMARQUE

Assurez-vous toujours que le chargeur est débranché avant d'effectuer des travaux d'entretien ou de nettoyage.

⚠ AVERTISSEMENT :

Toutes les autres opérations de maintenance doivent être effectuées par un personnel qualifié.

9. RÉOLUTION DES ERREURS

LED d'état	État	problème possible	Solution
clignote en rouge	La batterie ne se charge pas	Bornes connectées à la batterie avec une polarité inversée	Brancher correctement le pôle
		Court-circuit entre les bornes du chargeur	S'assurer qu'il n'y ait pas de contact dans les bornes
clignote rapidement en vert	La batterie ne se charge pas	pas de batterie connectée	Connectez une batterie
	La batterie n'est pas détectée	Batterie mal connectée	Vérifier la connexion du chargeur à la batterie

10. INDICATIONS RELATIVES À L'ENVIRONNEMENT ET À L'ÉLIMINATION



Ne jetez pas les appareils électriques avec les ordures ménagères.



Assurez-vous que l'appareil, y compris les accessoires et l'emballage, est respectueux de l'environnement. Ne jetez pas le chargeur de batterie de voiture avec les ordures ménagères, au feu ou dans l'eau. Les appareils qui ne fonctionnent plus devraient être recyclés dans la mesure du possible. Demandez de l'aide à votre revendeur local.



Déposez les batteries dans des points de collecte prévus à cet effet. En tant que consommateur final, vous êtes légalement tenu de le faire (Ordonnance relative à l'élimination des batteries usagées). Les batteries contenant des substances nocives sont marquées des symboles ci-contre, qui indiquent l'interdiction de les jeter avec les ordures ménagères. Les désignations du métal lourd déterminant sont : Cd = cadmium, Hg = mercure, Pb = plomb.

Transportez les batteries usagées vers un centre de traitement des déchets dans votre ville ou votre commune ou les retourner au revendeur. Ils remplissent ainsi les obligations légales et apportent une contribution importante à la protection de l'environnement.

☑ EXCLUSIONS DE RESPONSABILITÉ

Les informations fournies dans ce mode d'emploi peuvent être modifiées sans notification préalable. ANSMANN n'endosse aucune responsabilité pour les dommages ou dommages conséquents directs, indirects, accidentels ou autre causés par la manipulation inappropriée ou par le non-respect des informations fournies dans ce mode d'emploi.

☑ REMARQUES CONCERNANT LA GARANTIE

ANSMANN offre une garantie de 3 ans sur l'appareil. Aucune garantie n'est accordée en cas de dommages sur l'appareil causés par le non-respect du mode d'emploi. Vous trouverez nos conditions de garantie, le support au client et la FAQ en ligne à l'adresse :

www.ansmann.de

CE Le produit est conforme aux exigences des directives européennes.

Sous réserve de modifications techniques. Nous n'endossons aucune responsabilité pour les erreurs d'impression.

ES - ÍNDICE DE CONTENIDOS

1. DATOS TÉCNICOS	29
2. USO PRESCRITO	29
3. VOLUMEN DE SUMINISTRO	29
4. DESCRIPCIÓN DEL PRODUCTO	30
4.1. DESCRIPCIÓN DEL APARATO.....	30
4.2. INDICADOR LED DE ESTADO.....	31
5. CARGA INTELIGENTE Y COMPLETAMENTE AUTOMÁTICA DE 5 NIVELES.....	31
6. CONEXIÓN A LA BATERÍA.....	31
7. PROCESO DE CARGA	31
7.1. CARACTERÍSTICAS DE SEGURIDAD	32
8. MANTENIMIENTO Y LIMPIEZA	32
9. SOLVENTACIÓN DE ERRORES.....	32
10. INDICACIONES SOBRE EL MEDIO AMBIENTE Y DATOS PARA LA ELIMINACIÓN	33

PRÓLOGO

Estimada clienta, estimado cliente:

Muchas gracias por haber elegido un cargador de ANSMANN AG. El presente manual de instrucciones le ayudará a utilizar las funciones de su cargador de manera ideal. Lea estas instrucciones de servicio atentamente antes de poner en marcha el aparato. Le deseamos que disfrute de su nuevo cargador.

Suyo, el equipo de ANSMANN

SEGURIDAD - DECLARACIÓN DE INDICACIÓN

Por favor, observe las siguientes señales y palabras que se emplearán en las instrucciones de servicio, en el producto y en el embalaje:

 = **Información** | Información adicional útil sobre el producto

 = **Aviso** | Esta indicación advierte sobre posibles daños de cualquier tipo

 = **Cuidado** | Atención: peligro de lesiones

 = **Advertencia** | Atención, ¡peligro! Puede tener como consecuencia heridas graves o la muerte

INDICACIONES DE SEGURIDAD GENERALES

- **CONSERVE ESTAS INSTRUCCIONES.** Estas instrucciones contienen información de uso y seguridad importante que quizá tenga que leer más adelante de nuevo.
- Utilice el aparato únicamente en espacios adecuados y bien ventilados, y no en exteriores.
- Si se daña la carcasa, el cable de alimentación o el cable de carga, no debe emplear el dispositivo sino dirigirse a un comercio autorizado y especializado.
- No cubra el cargador.
- Utilice el aparato solo para el fin previsto (y según las especificaciones del mismo).
- No exponga el aparato a temperaturas o una humedad ambiental muy altas.
- Para descartar el peligro de incendio o el peligro de una electrocución, hay que proteger el dispositivo de la humedad.
- No utilice el aparato cerca de gases o líquidos inflamables.
- No abra el aparato.
- No cargue nunca una batería que esté congelada o dañada.
- Desconectar el aparato de la red después de usarlo.
- Para reducir el riesgo de daños en el enchufe y el cable, tire siempre por el enchufe y no del cable.
- Un uso indebido del aparato puede poner en peligro al usuario.
- ¡Mantenga alejado del alcance de los niños! ¡Los niños deben estar supervisados para garantizar que no jueguen con el dispositivo!
- Este producto puede ser utilizado por niños a partir de 8 años y por personas con capacidades físicas, sensoriales o mentales reducidas o con falta de experiencia si se les informa de su empleo seguro y conocen sus peligros. Los niños no deben jugar con el producto. La limpieza y los cuidados no deben correr a cargo de los niños sin vigilancia.
- ¡No observar las instrucciones de seguridad puede producir daños en el dispositivo o lesiones peligrosas en las personas!
- Compruebe el ácido y abra si es necesario la tapa en el caso de las baterías que requieren mantenimiento.

- ¡CUIDADO! Cargue únicamente baterías de plomo-ácido de 6 V o 12 V (húmedas, AGM y de gel) para reducir el riesgo de lesiones. Otros tipos de baterías o niveles de tensión podrían causar que la batería explotara, y resultar en daños personales y materiales.
- Utilizar accesorios no recomendados o vendidos por el fabricante del cargador de la batería puede suponer un riesgo de incendio, descarga eléctrica o lesión.
- Asegúrese de que el cable esté dispuesto de tal forma que no sea posible pisarlo, tropezar con él o dañarlo o aplicar cargas sobre el cable de otra forma.
- Utilice un cable de extensión solo cuando sea imprescindible. Usar un cable de extensión inadecuado puede suponer un riesgo de incendio y descarga eléctrica. Si debe utilizar un cable alargador, asegúrese de lo siguiente:
 - a. Las patillas del enchufe del cable alargador deben tener igual cantidad, tamaño y forma que las del enchufe del cargador;
 - b. El cable alargador debe estar tendido de manera adecuada y debe encontrarse en un buen estado eléctrico.
- En el caso de las baterías de plomo-ácido cuya carga permanezca por debajo de 3 V durante un período prolongado de tiempo, se recomienda sustituir la batería cuando no sea posible incrementar la carga con este cargador.

⚠️ ADVERTENCIA

- No cargue baterías de plomo de 24 V.
- Durante la carga de baterías de plomo pueden generarse gases explosivos. Garantice una ventilación suficiente y evite fuegos y llamas abiertas, así como fumar. ¡Debido a que se pueden formar gases explosivos, es imprescindible prestar atención y soltar los bornes cuando el cargador esté desconectado!
- El ácido de las baterías es corrosivo. Si entra en contacto con los ojos o la piel, lávese de inmediato con mucho agua y acuda a un médico.
- Es imprescindible observar que los bornes estén bien conectados (borne rojo en el polo positivo, borne negro en el polo negativo).
- Evite en todo caso que los bornes entren en contacto con el enchufe conectado porque podría formarse un arco eléctrico causado por un cortocircuito.

⚠️ PRECAUCIONES

- Si trabaja cerca de una batería de plomo-ácido, debe haber siempre una persona cerca que pueda acudir en su ayuda en caso necesario.
- Mantenga abundante agua fresca y jabón preparados en caso de que el ácido de la batería entre en contacto con la piel, la ropa o los ojos.
- Utilice protección ocular y ropa protectora. Evite tocarse los ojos cuando trabaje cerca de la batería.
- En caso de el ácido de la batería entre en contacto con la piel o la ropa, lávese con agua y jabón de inmediato. Si el ácido entra en contacto con los ojos, aclárelos con agua corriente fría durante al menos 10 minutos y acuda a un médico de inmediato.

- Quítese cualquier objeto personal metálico como anillos, pulseras, cadenas y relojes cuando trabaje con una batería de plomo-ácido. Esta puede causar un cortocircuito con una potencia suficiente como para soldar un anillo u objetos similares de metal, lo que puede causar quemaduras de gravedad.

1. DATOS TÉCNICOS

Tensión de entrada:	220-240V CA / 50 Hz
Clase de protección:	II
Tipo de protección:	IP65
Tensión final de carga:	6 V: 7,2 V 12 V: 14,4 V
Corriente de carga:	1 A
Capacidad de la batería (carga):	4 Ah - 30 Ah
Capacidad de la batería (carga de mantenimiento):	4 Ah - 120 Ah
Temperatura ambiental:	-20 C° - +40 C°

✔ INDICACIÓN:

Con el cargador de baterías de coche puede cargar vehículos eléctricos con una batería integrada.

✔ INDICACIÓN:

No es posible alimentar de forma externa baterías de 6 V o 12 V.

2. USO PRESCRITO

El BC 6-12V/1A es un cargador de baterías de0 varios niveles para coche. Está equipado con detección automática de tensión y se utiliza para la carga y la carga lenta de baterías de plomo-ácido de 6 V y 12 V (húmedas, AGM y de gel). El aparato no es adecuado para cargar baterías de iones de litio ni baterías LiFePO4 o LFP.

Las baterías descargadas también se pueden regenerar, si bien depende del tipo de batería. Lea las instrucciones antes de usar el cargador por primera vez, y consérvelas.

¡Queda prohibido cualquier uso distinto al prescrito, que además podría ser peligroso! Los daños resultantes por un uso inadecuado o la inobservancia del uso prescrito no quedan cubiertos por la garantía y están excluidos de la responsabilidad del fabricante.

Recuerde que nuestros aparatos no se han construido para usos comerciales, profesionales ni industriales. Un uso comercial anula la garantía.

3. VOLUMEN DE SUMINISTRO

- Cargador
- Adaptador para los terminales de los polos
- Adaptador para terminales de ojal (fusible incluido)
- Instrucciones de servicio

4. DESCRIPCIÓN DEL PRODUCTO

4.1. DESCRIPCIÓN DEL APARATO



El cargador está formado por los componentes siguientes (ver ilustración):

1. Bornes
2. Indicador LED de estado
3. Cable de alimentación
4. Argolla para colgar (en la parte posterior)
5. Terminal de cable circular (carga de baterías de motos)

4.2. INDICADOR LED DE ESTADO



A. Indicador LED de estado verde

- El LED verde parpadea rápidamente: sin batería conectada/detectada.
- El LED verde parpadea lentamente: la batería se está cargando.
- El LED verde se ilumina: la batería está completamente cargada.

B. Indicador LED de estado rojo

- El LED rojo parpadea: se ha producido un error (por ejemplo, un cortocircuito o una inversión de polaridad).

5. CARGA INTELIGENTE Y COMPLETAMENTE AUTOMÁTICA DE 5 NIVELES

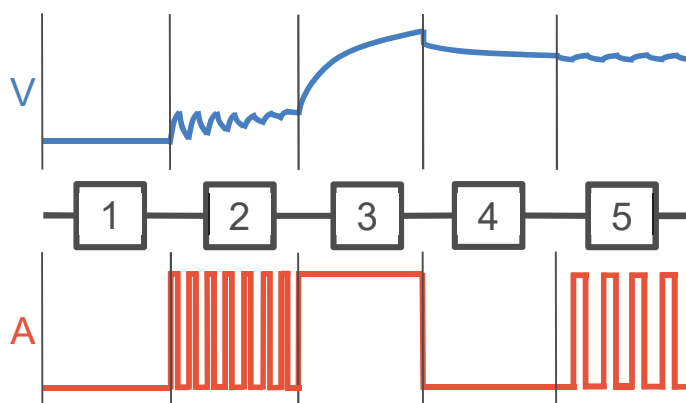

Paso 1/Comprobación de la batería: después de seleccionar el modo de carga, el cargador verifica el estado de la batería.

Paso 2/Desulfatación: mediante pulsos de corriente y tensión, se elimina el sulfato de las placas de plomo de la batería, lo que permite restablecer la capacidad máxima de la batería.

Paso 3/Carga principal: carga a corriente constante con la corriente de carga máxima.

Paso 4/Verificación de la tensión: comprobación del nivel de carga de la batería.

Paso 5/Carga de mantenimiento: en caso necesario, se lleva a cabo una carga de mantenimiento mediante pulsos, lo que evita que la batería se descargue.

6. CONEXIÓN A LA BATERÍA

Proceda del modo siguiente:

1. Asegúrese en primer lugar de si su batería es de 6 V o 12 V. ¡No cargue las baterías con otras tensiones de servicio!
2. Si es necesario, separe la batería del circuito eléctrico (observe las instrucciones del fabricante del vehículo). Para ello, desconecte primero la conexión en el polo negativo (negro) y después en el positivo (rojo).
3. Conecte en primer lugar el cable rojo con el polo positivo, y luego el cable negro a la toma de tierra del coche (con la batería instalada) o al polo negativo de la batería (si la batería está desmontada).
4. Conecte el dispositivo de carga a la toma de corriente.

7. PROCESO DE CARGA

1. Conecte el cargador a la batería tal y como se describe en el capítulo 6 (Conexión a la batería).

2. Tras conectar la batería, el cargador detecta automáticamente la tensión de la batería y selecciona el modo de carga correcto (6 V o 12 V).
3. El cargador inicia automáticamente la carga de la batería. El LED verde parpadea.
4. Cuando la carga se ha completado, el indicador LED de estado está en verde. El cargador cambia automáticamente a la carga de mantenimiento.
5. Si desea soltar el cargador, desconéctelo primero de la red antes de separar los bornes de la batería.

✔ **INDICACIÓN:**

Si el cargador muestra una batería completamente cargada tras unos minutos, esto indica que la batería ya estaba llena antes de la carga o que la batería es antigua o está dañada. En este caso, deberá sustituir la batería.

7.1. CARACTERÍSTICAS DE SEGURIDAD

Este cargador está equipado con las siguientes características de seguridad:

- Protección contra cortocircuitos
- Protección contra conexión incorrecta de los polos

8. MANTENIMIENTO Y LIMPIEZA

Este cargador requiere un mantenimiento mínimo. Al igual que cualquier otro aparato o herramienta, algunas acciones permiten prolongar la vida útil.

1. Guarde el cargador en un lugar limpio y seco.
2. Enrolle el cable cuando no lo utilice.
3. Limpie la carcasa y los cables con un paño ligeramente húmedo.
4. Limpie la corrosión de los bornes con una solución de agua y polvos de hornear.
5. Inspeccione los cables con regularidad en busca de grietas u otros daños, y encargue su sustitución en caso necesario.

✔ **INDICACIÓN**

Asegúrese siempre de que el cargador está desconectado de la red antes de realizar cualquier labor de mantenimiento o limpieza.

⚠ **AVISO:**

El resto de trabajos de mantenimiento debe ser realizado únicamente por personal cualificado.

9. SOLVENTACIÓN DE ERRORES

LED de estado	Estado	Posible problema	Solución
Rojo intermitente	No se carga la batería	Bornes mal conectados a la batería	Conectar correctamente el polo
		Cortocircuito entre los terminales del cargador	Asegurarse de que los terminales no hacen contacto.
Parpadea rápidamente en verde	No se carga la batería	Sin batería conectada	Conecte una batería
	No se detecta la batería	La batería no está conectada correctamente	Comprobar la conexión del cargador a la batería

10. INDICACIONES SOBRE EL MEDIO AMBIENTE Y DATOS PARA LA ELIMINACIÓN



No elimine los electrodomésticos a través de la basura doméstica.



Elimine el aparato y sus accesorios y embalaje de forma respetuosa con el medio ambiente. No tire el cargador de baterías de coche a la basura doméstica, al fuego ni al agua. Los aparatos que no funcionen bien se deben reciclar en la medida de lo posible. Consulte a su distribuidor local.



Elimine las baterías en los puntos de recogida previstos para ello. Está obligado a ello en calidad de usuario final (Reglamento sobre baterías). Las baterías con sustancias nocivas están identificadas con los símbolos siguientes, que señalan la prohibición de eliminación con la basura doméstica. Las identificaciones para los metales pesados son: Cd = Cadmio, Hg = Mercurio, Pb = Plomo.

Lleve las baterías usadas a un centro de eliminación en su ciudad o municipio, o devuélvalas al distribuidor. De este modo, cumple con sus obligaciones legales y contribuye de forma notable a proteger el medio ambiente.

☑ EXCLUSIONES DE RESPONSABILIDAD

Las informaciones contenidas en este manual de instrucciones se pueden modificar sin aviso previo. ANSMANN no acepta ninguna responsabilidad por los daños directos, indirectos, casuales o de otro tipo, ni por los daños resultantes que se originen por una manipulación inapropiada o por no tener en cuenta las informaciones contenidas en estas instrucciones de uso.

☑ INDICACIONES SOBRE LA GARANTÍA

ANSMANN concede una garantía de tres años para el equipo. En caso de daños en el equipo que se originen por no respetar el manual de instrucciones no se podrá hacer efectiva ninguna garantía.

Nuestras disposiciones de garantía, asistencia y preguntas frecuentes se pueden consultar en:

www.ansmann.de

CE El producto cumple las exigencias de las directivas de la UE.

Reservado el derecho a introducir cambios técnicos. No aceptamos ninguna responsabilidad por errores de impresión.

PT - ÍNDICE DE CONTEÚDOS

1. DADOS TÉCNICOS.....	37
2. UTILIZAÇÃO CONFORME AS DISPOSIÇÕES	37
3. VOLUME DE FORNECIMENTO	37
4. DESCRIÇÃO DO PRODUTO	38
4.1. DESCRIÇÃO DO APARELHO	38
4.2. INDICAÇÃO DO ESTADO POR LED	38
5. CARREGAMENTO INTELIGENTE E TOTALMENTE AUTOMÁTICO EM 5 FASES	39
6. LIGAÇÃO Á BATERIA.....	39
7. PROCESSO DE CARREGAMENTO	39
7.1. CARACTERÍSTICAS DE SEGURANÇA.....	40
8. MANUTENÇÃO E CONSERVAÇÃO	40
9. RESOLUÇÃO DE PROBLEMAS.....	40
10. INFORMAÇÕES AMBIENTAIS E INSTRUÇÕES DE ELIMINAÇÃO	41

PREFÁCIO

Caro(a) cliente,

obrigado por ter escolhido um carregador da ANSMANN AG. Este manual de instruções ajuda-o a utilizar da melhor forma as funções do seu carregador. Leia atentamente este manual de instruções antes de utilizar o carregador. Esperamos que goste de utilizar este novo carregador.

A sua equipa ANSMANN

SEGURANÇA - EXPLICAÇÃO DAS INDICAÇÕES

Observe os seguintes símbolos e palavras utilizados no manual de instruções, no produto e na embalagem:

 = **Informação** | Informações adicionais úteis sobre o produto

 = **Nota** | Esta indicação avisa de possíveis perigos de qualquer tipo

 = **Cuidado** | Atenção - Perigo, pode causar ferimentos

 = **Aviso** | Atenção - perigo! Pode causar ferimentos graves ou morte

INSTRUÇÕES DE SEGURANÇA GERAIS

- **GUARDAR ESTAS INSTRUÇÕES.** Este manual contém instruções de segurança e de funcionamento importantes que poderá ter de consultar mais tarde.
- Utilizar o aparelho apenas em locais adequados e bem ventilados e não ao ar livre.
- Se a caixa, o cabo de alimentação ou os cabos do carregador estiverem danificados, não utilize o aparelho e contate um revendedor autorizado.
- O carregador não deve ser coberto.
- Utilizar o aparelho apenas para o fim a que se destina (de acordo com as especificações do aparelho).
- Não exponha o aparelho a temperaturas elevadas ou a humidade extremamente elevada.
- Para evitar o risco de incêndio ou choque elétrico, proteja o aparelho da humidade.
- Não utilize o aparelho perto de gases ou líquidos inflamáveis.
- Não abra o aparelho.
- Nunca carregar uma bateria congelada ou danificada.
- Desligar o aparelho da rede elétrica após a utilização.
- Para reduzir o risco de danificar a ficha e o cabo, puxe pela ficha e não pelo cabo quando desligar o carregador.
- A utilização incorreta do carregador pode ser perigosa para o utilizador.
- Manter fora do alcance das crianças! As crianças devem ser supervisionadas para garantir que não brincam com o aparelho!
- Este produto pode ser usado por crianças a partir dos 8 anos de idade e por pessoas com capacidades físicas, sensoriais ou mentais limitadas ou falta de experiência e conhecimento, se forem instruídas sobre a utilização segura do dispositivo e conheçam os perigos. As crianças não devem brincar com o produto. Os trabalhos de limpeza e de manutenção não devem ser realizados por crianças sem supervisão.
- A inobservância das indicações de segurança pode causar danos no aparelho ou conduzir a ferimentos graves em pessoas!

- Para as pilhas que não são isentas de manutenção, verifique o ácido e, se necessário, abra a tampa.
- CUIDADO! Para reduzir o risco de ferimentos, carregue apenas baterias de chumbo-ácido de 6V ou 12V (húmidas, AGM e gel). Outros tipos de bateria ou níveis de tensão podem provocar o reventamento da bateria e causar ferimentos pessoais e danos materiais.
- A utilização de acessórios não recomendados ou vendidos pelo fabricante do carregador de baterias pode resultar em risco de incêndio, choque elétrico ou ferimentos.
- Certifique-se de que o cabo é colocado de forma a não poder ser pisado, tropeçado ou de outra forma danificado ou sujeito a tensão.
- Não utilize um cabo de extensão, exceto se for absolutamente necessário. A utilização de um cabo de extensão inadequado pode resultar em risco de incêndio ou choque elétrico. Se for necessário utilizar um cabo de extensão, certifique-se de que:
 - a. Os pinos da ficha do cabo de extensão têm o mesmo número, tamanho e forma que os da ficha do carregador;
 - b. O cabo de extensão está devidamente ligado e está em boas condições elétricas.
- No caso de baterias de chumbo-ácido com uma tensão de bateria inferior a 3V durante muito tempo, recomenda-se a substituição da bateria se a tensão não puder ser aumentada com este carregador.

⚠ AVISO

- Não carregue baterias de chumbo de 24V.
- Podem ser produzidos gases explosivos durante o carregamento de baterias de chumbo. Assegure-se de que existe ventilação suficiente e evite o fogo, luzes desprotegidas e fumar. Dado que podem ser produzidos gases explosivos, é essencial garantir que os terminais só são desligados quando o carregador está desligado da tomada!
- O ácido da bateria é corrosivo. Se o ácido da bateria entrar em contato com os seus olhos ou com a sua pele, lave imediatamente com água abundante e consulte um médico.
- Certifique-se de que os terminais estão ligados com a polaridade correta (terminal vermelho ao pólo positivo; terminal preto ao pólo negativo).
- Certifique-se de que os terminais dos pólos não tocam uns nos outros quando a ficha de alimentação é ligada à corrente, caso contrário, ocorrerá um arco elétrico devido a um curto-circuito.

⚠ PRECAUÇÕES DE SEGURANÇA

- Quando se trabalha perto de uma bateria de chumbo-ácido, deve haver uma pessoa por perto para o ajudar.
- Tenha à mão bastante água fresca e sabão para o caso de o ácido da bateria entrar em contato com a pele, o vestuário ou os olhos.
- Usar proteção total para os olhos e vestuário de proteção. Evite tocar nos olhos quando estiver a trabalhar perto da bateria.
- Se o ácido da bateria entrar em contato com a pele ou a roupa, lave imediatamente com água e sabão. Se o ácido entrar em contato com os olhos, lave-os imediatamente com água fria corrente durante pelo menos 10 minutos e procure imediatamente assistência médica.

- Retire os objetos metálicos pessoais, como anéis, pulseiras, colares e relógios, quando trabalhar com uma bateria de chumbo-ácido. Uma bateria de chumbo-ácido pode produzir uma corrente de curto-circuito suficientemente elevada para soldar um anel ou objeto semelhante ao metal, o que pode provocar queimaduras graves.

1. DADOS TÉCNICOS

Tensão de entrada:	220-240V AC / 50Hz
Classe de proteção:	II
Classe de proteção:	IP65
Tensão final de carregamento:	6V: 7,2V 12V: 14,4V
Corrente de carregamento:	1A
Capacidade da bateria (carregamento):	4Ah – 30Ah
Capacidade da bateria (Carga lenta):	4Ah – 120Ah
Temperaturas ambientes:	-20 C° - +40C°

✔ NOTA:

O carregador de bateria para automóvel não pode ser utilizado para carregar veículos elétricos com baterias incorporadas.

✔ NOTA:

Não é possível o arranque externo de baterias de 6V ou 12V.

2. UTILIZAÇÃO CONFORME AS DISPOSIÇÕES

O BC 6-12V / 1A é um carregador de baterias de várias fases para o automóvel. Está equipado com deteção automática de tensão e é utilizado para o carregamento e manutenção de baterias de chumbo-ácido de 6V e 12V (baterias húmidas, AGM e de gel). O aparelho não é adequado para carregar baterias de iões de lítio e baterias LiFePO4 ou LFP!

As baterias descarregadas também podem ser regeneradas, mas isso depende do tipo de bateria. Antes de utilizar o aparelho pela primeira vez, leia atentamente as instruções e guarde-as.

Qualquer utilização diferente da prevista é proibida e potencialmente perigosa! Os danos provocados por uma utilização incorreta ou pela inobservância da utilização prevista não estão cobertos pela garantia e não são da responsabilidade do fabricante.

Os nossos aparelhos não foram concebidos para uma utilização comercial, artesanal ou industrial. A utilização comercial invalida a garantia.

3. VOLUME DE FORNECIMENTO

- Carregador
- Adaptador para terminais de pólo
- Adaptador para terminais de anel (incl. fusível)
- Manual de instruções

4. DESCRIÇÃO DO PRODUTO

4.1. DESCRIÇÃO DO APARELHO



O carregador de chumbo é constituído pelos seguintes componentes (ver ilustração do carregador de chumbo):

1. Terminais de pólos
2. Indicação do estado por LED
3. Cabo de alimentação
4. Olhal de suspensão (na parte de trás do aparelho)
5. Anel do cabo (carregamento a partir da bateria da mota)

4.2. INDICAÇÃO DO ESTADO POR LED

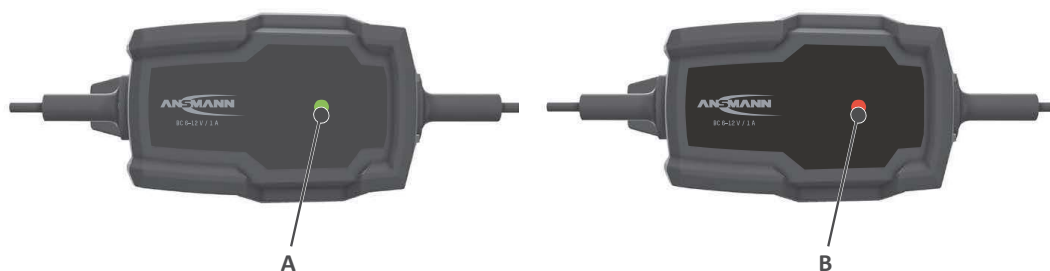

A. LED indicador de estado Verde

- O LED verde pisca rapidamente: não há bateria ligada / detetada.
- O LED verde pisca lentamente: a bateria está a ser carregada.
- O LED verde está acesa: A bateria está totalmente carregada.

B. LED indicador de estado Vermelho

- O LED vermelho pisca: Ocorreu um erro (por exemplo, curto-circuito ou inversão de polaridade).

5. CARREGAMENTO INTELIGENTE E TOTALMENTE AUTOMÁTICO EM 5 FASES

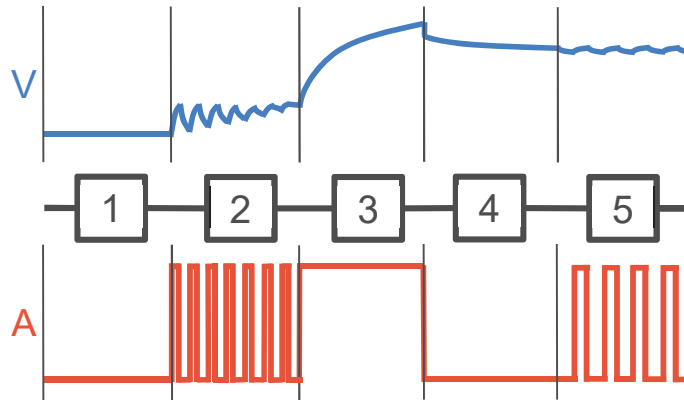

Passo 1/ Verificação da bateria: Depois de selecionar o modo de carregamento, o carregador verifica o estado da bateria.

Passo 2 / Dessulfatação: Através da pulsação da corrente e da tensão, o sulfato é dissolvido das placas de chumbo da bateria, a fim de restaurar a capacidade máxima da bateria.

Passo 3/ Carga principal: Carga de corrente constante com a corrente de carga máxima.

Passo 4/ Verificação da tensão: Verificação do nível de carga da bateria.

Passo 5/ Carga lenta: Se necessário, é efetuada uma carga por impulsos, o que evita que a bateria se descarregue.

6. LIGAÇÃO À BATERIA

Proceda da seguinte forma:

1. Em primeiro lugar, certifique-se de que a sua bateria é de 6V ou 12V. Não carregue baterias com outras tensões de funcionamento!
2. Se necessário, desligar a bateria do circuito (seguir as instruções do fabricante do veículo). Para o fazer, desligue primeiro a ligação no pólo negativo (preto) e depois no pólo positivo (vermelho).
3. Ligue primeiro o cabo vermelho ao terminal positivo, depois o cabo preto ao ponto de terra do veículo (se a bateria estiver instalada) ou ao terminal negativo da bateria (se a bateria estiver removida).
4. Ligue o carregador a uma tomada.

7. PROCESSO DE CARREGAMENTO

1. Ligar o carregador à bateria, como descrito no capítulo 6 (Ligação à bateria).
2. Depois de ligar a bateria, o carregador detecta automaticamente a tensão da bateria e seleciona o modo de carregamento correto (6V ou 12V).
3. O carregador começa automaticamente a carregar a bateria. O LED verde pisca.
4. Quando o carregamento estiver concluído, o LED indicador de estado fica sempre verde. O carregador passa automaticamente para a carga lenta.
5. Se pretender voltar a desligar o carregador, desligue-o primeiro da rede elétrica antes de desligar as pinças da bateria.

✔ **NOTA:**

Se o carregador mostrar uma bateria totalmente carregada após alguns minutos, isso indica que a bateria já estava cheia antes do carregamento ou que a bateria está velha ou danificada. Neste caso, a pilha deve ser substituída.

7.1. CARACTERÍSTICAS DE SEGURANÇA

Este carregador de bateria está equipado com as seguintes características de segurança:

- Proteção contra curto-circuitos
- Proteção contra inversão de polaridade

8. MANUTENÇÃO E CONSERVAÇÃO

Este carregador requer uma manutenção mínima. Tal como acontece com qualquer eletrodoméstico ou ferramenta, algumas medidas prolongarão a vida útil do carregador de bateria.

1. Guarde o carregador num local limpo e seco.
2. Enrole os cabos quando não estiver a ser utilizado.
3. Limpar a caixa e os cabos com um pano ligeiramente húmido.
4. Limpe qualquer corrosão dos terminais com uma solução de água e bicarbonato de sódio.
5. Inspeccionar regularmente os cabos quanto a fissuras ou outros danos e mandar substituí-los, se necessário.

✔ **NOTA**

Certifique-se sempre de que o carregador está desligado da rede eléctrica antes de efetuar qualquer trabalho de manutenção ou limpeza.

⚠ **AVISO:**

Todos os outros trabalhos de manutenção só devem ser efetuados por pessoal qualificado.

9. RESOLUÇÃO DE PROBLEMAS

LED de estado	Estado	Problema possível	Solução
pisca a vermelho	A bateria não carrega	Ligação dos terminais à bateria com a polaridade incorreta	Ligar corretamente o pólo
		Curto-circuito entre os terminais do carregador	Certifique-se de que os terminais não estão em contacto.
pisca a verde rapidamente	A bateria não carrega	sem bateria ligada	Ligar uma bateria
	A bateria não é reconhecida	A bateria não está ligada corretamente	Verificar a ligação do carregador à bateria

10. INFORMAÇÕES AMBIENTAIS E INSTRUÇÕES DE ELIMINAÇÃO



Não deitar fora os aparelhos elétricos juntamente com o lixo doméstico.



Eliminar o aparelho, incluindo os acessórios e a embalagem, de forma ecológica. Não deite fora o carregador de bateria no lixo doméstico, no fogo ou na água. Os aparelhos que já não estão a funcionar devem ser reciclados, se possível. Peça ajuda ao seu revendedor local.



Eliminar as baterias nos pontos de recolha designados. Como utilizador final, tem a obrigação legal de o fazer (regulamento relativo às baterias). As baterias que contêm substâncias nocivas estão marcadas com os símbolos adjacentes, que indicam que não devem ser eliminadas juntamente com o lixo doméstico. As designações para o metal pesado decisivo são: Cd = cádmio, Hg = mercúrio, Pb = chumbo.

Transporte as baterias usadas para uma instalação de eliminação na sua cidade ou município ou de volta para o revendedor. Deste modo, cumpre as obrigações legais e dá um importante contributo para a proteção do ambiente.

✔ EXCLUSÃO DA RESPONSABILIDADE

As informações das presentes instruções de operação podem ser alteradas sem aviso prévio. A ANSMANN não assume qualquer responsabilidade por danos diretos, indiretos, acidentais ou outros ou por danos subseqüentes decorrentes do manuseamento incorreto ou da inobservância das informações contidas nas presentes instruções de operação.

✔ INDICAÇÃO RELATIVA À GARANTIA

A ANSMANN oferece uma garantia de 3 anos para o dispositivo. A garantia exclui danos no aparelho decorrentes da inobservância das instruções de operação. Pode encontrar as nossas condições de garantia, apoio e FAQs online em: www.ansmann.de

CE O produto cumpre os requisitos das diretivas da UE.

Sujeito a alterações técnicas. Não nos responsabilizamos por erros de impressão.

SE - INNEHÅLLSFÖRTECKNING

1. TEKNISKA SPECIFIKATIONER.....	45
2. AVSEDD ANVÄNDNING	45
3. LEVERANSOMFATTNING	45
4. PRODUKTBESKRIVNING	46
4.1. BESKRIVNING AV PRODUKTEN.....	46
4.2. LED-DISPLAY FÖR STATUS.....	47
5. HELAUTOMATISK SMART LADDNING I 5 STEG	47
6. ANSLUTNING TILL BATTERI.....	47
7. LADDNING	47
7.1. SÄKERHETSFUNCTIONER.....	48
8. UNDERHÅLL OCH SKÖTSEL.....	48
9. FELSÖKNING	48
10. INFORMATION OM MILJÖSKYDD OCH AVFALLSHANTERING	49

INLEDNING

Kära kund!

Grattis till din nya laddare från ANSMANN AG. Denna bruksanvisning ska hjälpa dig att använda funktionerna på laddaren på ett optimalt sätt. Läs igenom bruksanvisningen noga innan du börjar använda laddaren. Vi önskar dig mycket glädje med din nya laddare.

Ditt ANSMANN-team

SÄKERHET - FÖRKLARING TILL ANVISNINGAR

Beakta följande symboler och signalord som finns i bruksanvisningen, på produkten och på förpackningen:

 = **Information** | Nyttig extrainformation om produkten

 = **Obs** | Denna anvisning varnar för alla typer av potentiella skador

 = **Försiktig** | Se upp – risk för personskador

 = **Varning** | Se upp – Fara! Om denna anvisning inte beaktas kan detta leda till svåra personskador eller dödsfall

ALLMÄNNA SÄKERHETSANVISNINGAR

- **SPARA DENNA BRUKSANVISNING.** Den här bruksanvisningen innehåller viktiga säkerhets- och användarinstruktioner som du kan behöva läsa senare.
- Använd produkten endast i lämpliga lokaler med bra ventilation och inte utomhus.
- Om höljet, nätkabeln eller laddningskablarna är skadade, använd inte apparaten utan kontakta en auktoriserad återförsäljare.
- Laddaren får inte täckas över.
- Produkten får endast användas för avsett ändamål (enligt produkt-specifikationen).
- Utsätt inte produkten för höga temperaturer eller extremt hög luftfuktighet.
- För att utesluta risk för brand eller elektriska stötar ska produkten skyddas mot fukt och regn.
- Använd inte produkten i närheten av brandfarliga gaser eller vätskor.
- Öppna inte produkten.
- Ladda aldrig batterier som är frusna eller skadade.
- Koppla bort produkten från elnätet efter användning.
- För att minska risken för skador på kontakten och kabeln ska du koppla bort laddaren genom att dra i kontakten och aldrig i kabeln.
- Felaktig användning av laddaren kan leda till fara för användaren.
- Håll den borta från barn! Håll barn under uppsikt så att de inte leker med produkten!
- Denna produkt kan användas av barn från 8 år och av personer med nedsatt fysisk, sensorisk eller mental förmåga eller av personer utan tillräcklig erfarenhet av eller kunskap om produkten, såvida de har instruerats i hur produkten används och känner till farorna. Barn får inte leka med produkten. Barn får inte rengöra eller sköta produkten utan att de hålls under uppsikt.
- Om säkerhetsanvisningarna inte beaktas kan det leda till skador på produkten eller till allvarliga personskador!
- För batterier som inte är underhållsfria ska du kontrollera syran och öppna locket vid behov.

- **FÖRSIKTIG!** För att minska risken för personskador får endast 6V eller 12V blybatterier (våta, AGM och gel) laddas. Andra batterityper eller spänningsnivåer kan leda till att batteriet exploderar och orsakar person- och saksador.
- Användning av tillbehör som inte rekommenderas eller säljs av batteriladdarens tillverkare kan leda till risk för brand, elstöt eller personskador.
- Se till att kabeln dras så att man inte trampar på den, snubblar över den eller på annat sätt skadar eller belastar den.
- Förlängningskablar ska användas endast om det är absolut nödvändigt. Användning av felaktiga förlängningskablar kan leda till brand och elstöt. Beakta följande punkter om du använder en förlängningskabel:
 - a. Stiften på förlängningskabelns kontakt har samma nummer, storlek och form som stiften på laddarens kontakt.
 - b. Förlängningskabeln måste vara korrekt ansluten och befinna sig i gott elektriskt skick.
- För blybatterier med en batterispänning på mindre än 3V under en längre tid rekommenderas att batteriet byts ut om spänningen inte kan ökas med denna laddare.

⚠ VARNING

- Ladda inte blybatterier på 24 V.
- Vid laddning av blybatterier kan det bildas explosiva gaser. Se till att ventilationen är tillräcklig, undvik eld eller öppen låda samt rökning. Eftersom det kan bildas explosiva gaser är det viktigt att se till att polklämmorna endast kopplas bort när laddaren är fränkopplad!
- Batterisyra är frätande. Om du får batterisyra i ögonen eller på huden, skölj omedelbart med mycket vatten och kontakta läkare.
- Se till att polklämmorna är korrekt kontakterade (röd polklämma till pluspol; svart polklämma till minuspol).
- Se alltid till att polklämmorna inte vidrör varandra när nätkontakten är ansluten, eftersom det annars leder till kortslutning som genererar ljusbåge.

⚠ SÄKERHETSÅTGÄRDER

- Om du arbetar nära ett blybatteri bör det finnas en annan person på kommunikationsavstånd eller i närheten som kan hjälpa dig vid behov.
- Ha gott om rent vatten och tvål till hands om batterisyra skulle komma i kontakt med hud, kläder eller ögon.
- Använd ögonskydd och skyddskläder. Undvik att vidröra ögonen när du arbetar nära batteriet.
- Om batterisyra kommer i kontakt med hud eller kläder, tvätta omedelbart bort den med tvål och vatten. Om du får syra i ögonen ska du genast spola ögonen med rinnande kallt vatten i minst 10 minuter och kontakta läkare.
- Lägga undan personliga metallföremål som ringar, armband, halsband och klockor när du arbetar med ett blysyrabatteri. Ett blysyrabatteri kan generera en kortslutningsström som är tillräckligt hög för att smälta en ring eller liknande metall, vilket kan leda till allvarliga brännskador.

1. TEKNISKA SPECIFIKATIONER

Ingångsspänning:	220–240V AC/50 Hz
Skyddsklass:	II
Kapslingsklass:	IP65
Laddningsslutspänning:	6V: 7,2V 12V: 14,4V
Laddningsström:	1A
Batterikapacitet (laddning):	4Ah–30Ah
Batterikapacitet (underhållsladdning):	4–120 Ah
Omgivningstemperatur:	-20 C° till +40 C°

✔ OBS:

Bilbatteriladdaren kan inte användas för laddning av elbilar med inbyggt batteri.

✔ OBS:

Ingen extern start av 6 V- eller 12 V-batterier.

2. AVSEDD ANVÄNDNING

BC 6–12 V/1A är en bilbatteriladdare med flera steg. Den är utrustad med automatisk spänningsdetektering och används för laddning och underhållsladdning av 6V och 12V blybatterier (våt-, AGM- och gelbatterier). Enheten är inte lämplig för laddning av litiumjonbatterier och LiFePO₄- eller LFP-batterier!

Urladdade batterier kan också regenereras, beroende på batterityp. Läs bruksanvisningen noggrant före den första användningen och spara den för framtida bruk.

All användning som går utöver den avsedda användningen är förbjuden och kan innebära en säkerhetsrisk! Tillverkaren ansvarar inte för skador som orsakas av felaktig användning eller användning för ej avsedda ändamål, och sådana skador täcks inte heller av garantin.

Tänk på att våra produkter inte är avsedda för användning inom industri eller hantverk. Vid sådan användning upphör garantin att gälla.

3. LEVERANSOMFATTNING

- Laddare
- Adapter till polklämmor
- Adapter till ringkabelskor (inkl. säkring)
- Bruksanvisning

4. PRODUKTBEKRIVNING

4.1. BESKRIVNING AV PRODUKTEN



Blyladdaren består av följande komponenter (se bild på blyladdare):

1. Polklämmor
2. LED-statusindikator
3. Nätledning
4. Upphängningsögla (på produktens baksida)
5. Ringkabelsko (laddning av motorcykelbatteri)

4.2. LED-DISPLAY FÖR STATUS

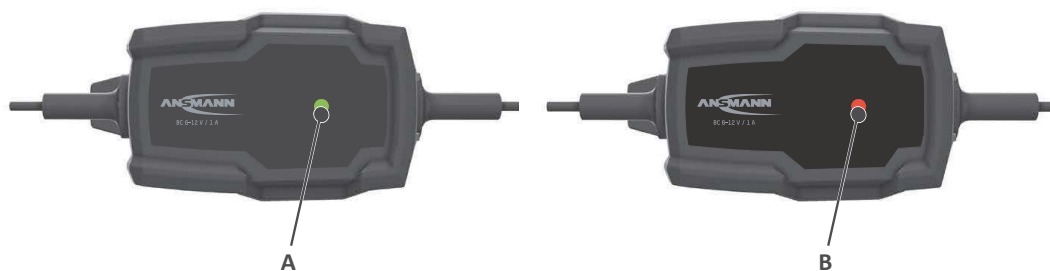

A. LED-statusindikator Grön

- Grön LED blinkar snabbt: inget batteri anslutet/upptäckt.
- Grön LED blinkar långsamt: batteriet laddas.
- Grön LED lyser: batteriet är fulladdat.

B. LED-statusindikator Röd

- Röd LED blinkar: Ett fel har uppstått (t.ex. kortslutning eller omvänd polaritet).

5. HELAUTOMATISK SMART LADDNING I 5 STEG

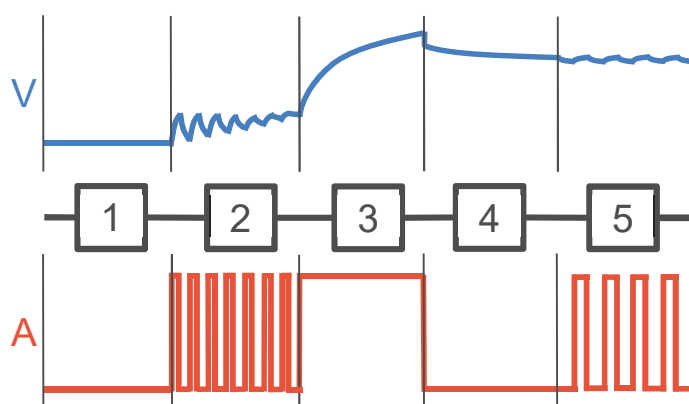

Steg 1/batterikontroll: När laddningsläget har valts kontrollerar laddaren batteriets status.

Steg 2 / Desulfatering: Pulserande ström och spänning löser upp sulfatet från batteriets blyplattor för att återställa den maximala batterikapaciteten.

Steg 3/huvudladdning: Konstantströmladdning med maximal laddningsström.

Steg 4/spänningskontroll: Kontroll av batteriets laddningsnivå.

Steg 5/underhållsladdning: Vid behov sker en underhållsladdning med impulser som förhindrar urladdning av batteriet.

6. ANSLUTNING TILL BATTERI

Gör på följande sätt:

1. Se först till att ditt batteri är ett 6 V- eller 12 V-batteri. Ladda inte batterier med olika driftspänningar!
2. Koppla vid behov bort batteriet från strömkretsen (se fordonstillverkarens instruktioner). Koppla först bort kontakten på den negativa polen (svart) och sedan på den positiva polen (röd).
3. Anslut först den röda kabeln till pluspolen och därefter den svarta kabeln till bilens jordpunkt (om batteriet är monterat) eller till batteriets minuspol (om batteriet är demonterat).
4. Anslut laddaren till eluttaget.

7. LADDNING

1. Anslut laddaren till batteriet enligt beskrivningen i kapitel 6 (Anslutning till batteriet).
2. När batteriet har anslutits känner laddaren automatiskt av batteriets spänning och väljer rätt laddningsläge (6V eller 12V).

3. Laddaren börjar automatiskt ladda batteriet. Den gröna lysdioden blinkar.
4. När laddningen är klar lyser LED-statusindikatorn grönt kontinuerligt. Laddaren växlar automatiskt till underhållsladdning.
5. Om du vill koppla bort laddaren igen tar du först bort den från elnätet innan du kopplar bort klämmorna från batteriet.

✔ **OBS:**

Om laddaren visar ett fulladdat batteri efter några minuter, tyder det på att batteriet var fulladdat redan innan det laddades eller att batteriet är gammalt eller skadat. I detta fall måste batteriet bytas ut.

7.1. SÄKERHETSFUNCTIONER

Batteriladdaren är utrustad med följande säkerhetsfunktioner:

- Kortslutningsskydd
- Skydd mot polfel

8. UNDERHÅLL OCH SKÖTSEL

Den här laddaren kräver minimalt underhåll. Precis som med alla apparater eller verktyg förlänger vissa åtgärder batteriladdarens livslängd.

1. Förvara laddaren på en ren och torr plats.
2. Rulla upp kablarna när de inte används.
3. Rengör höljet och kablarna med en lätt fuktad trasa.
4. Avlägsna korrosion från klämmorna med en lösning av vatten och bakpulver.
5. Kontrollera regelbundet om kablarna har sprickor eller andra skador och byt ut dem vid behov.

✔ **INFO**

Se alltid till att laddaren har kopplats från elnätet innan du utför underhålls- eller rengöringsarbeten.

⚠ **VARNING:**

Alla andra underhållsarbeten får endast utföras av kvalificerad personal.

9. FELSÖKNING

LED för status	Status	Möjligt problem	Lösning
blinkar rött	Batteriet laddas inte	Klämmorna anslutna till batteriet med fel polaritet	Anslut polen korrekt
		Kortslutning mellan laddarens poler	Säkerställ att terminalerna inte har någon kontakt
blinkar grönt snabbt	Batteriet laddas inte	inget batteri anslutet	Anslut ett batteri
	Batteriet känns inte igen	Batteriet är inte anslutet på rätt sätt	Kontrollera laddarens anslutning till batteriet

10. INFORMATION OM MILJÖSKYDD OCH AVFALLSHANTERING



Elektriska apparater får inte kastas i hushållsavfallet.



Bortskaffa produkten inkl. tillbehör och förpackning på ett miljövänligt sätt. Kasta inte billaddaren i hushållsavfallet, i eld eller vatten. Uttjänt utrustning ska om möjligt återvinnas. Fråga din lokala återförsäljare om hjälp.



Bortskaffa batterierna på särskilda uppsamlingsplatser. Som slutanvändare är du skyldig till detta enligt lag (batteriförordningen). Batterier som innehåller skadliga ämnen är märkta med symbolen intill, som uppmärksammar på att de inte får hanteras som hushållsavfall. Beteckningarna på de avgörande tungmetallerna är: Cd = kadmium, Hg = kvicksilver, Pb = bly.

Lämna in förbrukade batterier till en återvinningsanläggning i din stad eller kommun eller tillbaka till återförsäljaren. Då fullgör du dina rättsliga skyldigheter och bidrar till att skydda vår natur.

☑ ANSVARFRISKRIVNING

Informationen i denna bruksanvisning kan ändras utan föregående meddelande. ANSMANN ansvarar inte för direkta, indirekta, tillfälliga eller övriga skador eller följdskador som uppstår till följd av felaktig hantering eller underlåtenhet att beakta informationen i denna bruksanvisning.

☑ GARANTIINFORMATION

ANSMANN erbjuder en garanti på 3 år för denna produkt. Vid skador på produkten som uppstår på grund av att denna bruksanvisning inte har beaktats, upphör garantin att gälla.

Vår garantipolicy, support och vanliga frågor finns online på www.ansmann.de

CE Produkten överensstämmer med kraven i tillämpliga EU-direktiv.

Med förbehåll för tekniska ändringar. Med förbehåll för tryckfel.

IT - INDICE DEI CONTENUTI

1. DATI TECNICI	53
2. IMPIEGO APPROPRIATO.....	53
3. DOTAZIONE DI SERIE	53
4. DESCRIZIONE DEL PRODOTTO.....	54
4.1. DESCRIZIONE DEL DISPOSITIVO.....	54
4.2. INDICAZIONE DI STATO A LED	55
5. RICARICA COMPLETAMENTE AUTOMATICA E INTELLIGENTE A 5 LIVELLI.....	55
6. COLLEGAMENTO ALLA BATTERIA.....	55
7. PROCESSO DI CARICA	55
7.1. CARATTERISTICHE DI SICUREZZA.....	56
8. MANUTENZIONE E PULIZIA.....	56
9. ELIMINAZIONE GUASTI.....	56
10. NOTA AMBIENTALE E INDICAZIONI SULLO SMALTIMENTO	57

PREMESSA

Gentile Cliente,

grazie mille per aver scelto un caricatore della ANSMANN AG. Le presenti istruzioni per l'uso vi aiutano a sfruttare al meglio le funzioni del vostro caricatore. Leggere con cura le istruzioni per l'uso prima di mettere in funzione il caricatore. Vi auguriamo buon divertimento con questo nuovo caricatore.

Il vostro team ANSMANN

SICUREZZA - SPIEGAZIONE DELLE AVVERTENZE

Osservare i seguenti simboli e termini utilizzati nelle istruzioni per l'uso, sul prodotto e sulla confezione:

 = **Informazione** | Utili informazioni aggiuntive sul prodotto

 = **Nota** | Questa nota avvisa su possibili danni di qualsiasi tipo

 = **Cautela** | Attenzione - Pericolo di lesioni!

 = **Avviso** | Attenzione - Pericolo! Può provocare lesioni gravi o letali

AVVERTENZE DI SICUREZZA GENERALI

- **CONSERVARE QUESTE ISTRUZIONI PER L'USO.** Le presenti istruzioni contengono importanti avvertenze di sicurezza e istruzioni d'uso che probabilmente dovrete rileggere in un secondo momento.
- Utilizzare il dispositivo esclusivamente in ambienti ben ventilati e non all'aperto.
- Se l'alloggiamento, il cavo di rete o il cavo di ricarica sono danneggiati, non mettere il dispositivo in funzione, ma rivolgersi al rivenditore specializzato autorizzato!
- Il caricatore non va coperto.
- Utilizzare il dispositivo soltanto conformemente all'impiego previsto (in base alle relative specifiche).
- Non esporre il dispositivo a temperature elevate o a un'umidità dell'aria estremamente elevata.
- Per escludere il rischio di incendio o scossa elettrica, proteggere il dispositivo dall'umidità.
- Non utilizzare il dispositivo in prossimità di gas o liquidi infiammabili.
- Non aprire il dispositivo.
- Non ricaricare mai una batteria congelata o danneggiata.
- Dopo l'uso, scollegare il dispositivo dalla rete.
- Per ridurre il rischio di danni al connettore e al cavo, quando si scollega il caricatore, non tirare dal connettore né dal cavo.
- L'uso inappropriato del caricatore può mettere in pericolo l'utente.
- Tenere lontano dalla portata dei bambini! I bambini devono essere sorvegliati per accertarsi che non usino l'apparecchio come un giocattolo!
- Questo prodotto non può essere utilizzato da bambini di età inferiore a 8 anni e da persone con facoltà fisiche, sensoriali o mentali limitate o senza la necessaria esperienza e conoscenza, a meno che non siano state istruite sull'uso in sicurezza del prodotto e informate sui pericoli connessi. I bambini non devono giocare con il prodotto. Non affidare pulizia e manutenzione ai bambini se non sorvegliati.
- L'inosservanza delle avvertenze di sicurezza può provocare danni all'apparecchio o lesioni fisiche alle persone!
- Per le batterie che non sono esenti da manutenzione, controllare l'acido ed eventualmente aprire il coperchio.

- **PRUDENZA!** Per ridurre il rischio di lesioni, caricare solo batterie al piombo-acido da 6 V o 12 V (umide, AGM e al gel). Altri tipi di batterie e livelli di tensione possono provocare lo scoppio della batteria e danni a persone e cose.
- L'utilizzo di accessori che non sono suggeriti o non vengono venduti dal produttore del caricabatteria comporta il rischio di incendio, scossa elettrica o lesioni.
- Accertarsi che il cavo sia posato in modo tale da non calpestarlo, inciamparvi o altrimenti danneggiarlo o sollecitarlo.
- Utilizzare un cavo di prolunga solo se è assolutamente necessario. L'uso di un cavo di prolunga inadeguato potrebbe provocare incendi e folgorazioni. Se si deve utilizzare un cavo di prolunga, accertarsi di quanto segue:
 - a. I contatti del connettore del cavo di prolunga sono della stessa quantità, grandezza e forma di quelli del connettore del caricatore.
 - b. Il cavo di prolunga è cablato in modo appropriato ed è in buone condizioni elettriche.
- Per le batterie piombo-acido, la cui tensione è inferiore a 3 V per un prolungato periodo di tempo, si consiglia di sostituire la batteria se la tensione non può essere aumentata con questo caricatore.

⚠ AVVERTENZA

- Non ricaricare batterie al piombo da 24V.
- Durante la ricarica di batterie al piombo si possono sviluppare gas esplosivi. Assicurare una sufficiente ventilazione, evitare incendi e fiamme libere, evitare di fumare. Dato che possono formarsi gas esplosivi, è assolutamente necessario accertarsi di staccare i morsetti soltanto quando il caricatore è scollegato!
- L'acido della batteria è corrosivo. Se l'acido della batteria entra in contatto con gli occhi o la cute, sciacquare immediatamente con molta acqua e chiamare un medico.
- Accertarsi assolutamente di collegare i morsetti con la giusta polarità (morsetto rosso al polo positivo; morsetto nero al polo negativo).
- Impedire assolutamente che i morsetti si sfiorino quando il connettore di rete è inserito, altrimenti si forma un arco elettrico a causa di un cortocircuito.

⚠ ACCORGIMENTI DI SICUREZZA

- Se si lavora in prossimità di una batteria piombo-acido, occorre che sia presente una persona a pochi passi di distanza o nelle immediate vicinanze affinché possa venire in aiuto.
- Tenere a disposizione acqua fresca in abbondanza e sapone, da utilizzare nel caso in cui l'acido della batteria entri in contatto con la cute, l'abbigliamento o gli occhi.
- Indossare occhiali di protezione integrali e indumenti protettivi. Evitare di sfiorare gli occhi se si lavora nelle vicinanze della batteria.
- Se l'acido della batteria entra in contatto con la cute o l'abbigliamento, lavarli immediatamente con acqua e sapone. Se l'acido entra negli occhi, sciacquare gli occhi immediatamente per almeno 10 minuti con acqua corrente fredda e chiamare subito un medico.

- Se si lavora con una batteria piombo-acido, togliersi gli oggetti personali metallici come anelli, bracciali, collane e orologi. Un accumulatore piombo-acido può generare una corrente di cortocircuito sufficientemente elevata per saldare un anello o un oggetto simile in metallo, il che può provocare gravi ustioni.

1. DATI TECNICI

Tensione di entrata:	220-240V AC / 50Hz
Classe di protezione:	II
Tipo di protezione:	IP65
Tensione di fine carica:	6V: 7,2V 12V: 14,4V
Corrente di carica:	1A
Capacità della batteria (carica):	4Ah - 30Ah
Capacità della batteria (carica di mantenimento):	4Ah - 120Ah
Temperature ambiente:	-20 C° - +40 C°

✔ AVVERTENZA:

Con il caricabatteria per auto non si possono ricaricare veicoli elettrici dotati di accumulatore incorporato.

✔ AVVERTENZA:

Non è possibile l'avviamento esterno di batterie da 6 V o 12 V.

2. IMPIEGO APPROPRIATO

Il BC 6-12 V/1A è un caricabatteria multistadio per gli autoveicoli. È dotato di rilevamento automatico della tensione e viene utilizzato per la carica e la manutenzione di batterie al piombo-acido da 6 V e 12 V (batterie a umido, AGM e al gel). Il dispositivo non è adatto alla carica di batterie agli ioni di litio e di batterie LiFePO₄ o LFP!

Le batterie scariche si possono anche rigenerare, ma questo dipende dal tipo di batteria. Prima della prima messa in funzione, leggere accuratamente l'intero manuale di istruzioni e conservarlo.

Qualsiasi utilizzo diverso dall'utilizzo appropriato previsto è vietato e potenzialmente pericoloso! I danni dovuti a un utilizzo errato o all'inosservanza dell'uso previsto non sono coperti dalla garanzia e non rientrano nell'ambito di responsabilità del produttore.

Tenere presente che i nostri dispositivi non sono stati realizzati per l'uso commerciale, artigianale o industriale. L'uso commerciale invalida la garanzia.

3. DOTAZIONE DI SERIE

- Caricatore
- Adattatore per i morsetti
- Adattatore per i capicorda ad occhiello (incl. fusibile)
- Istruzioni per l'uso

4. DESCRIZIONE DEL PRODOTTO

4.1. DESCRIZIONE DEL DISPOSITIVO



Il caricabatteria al piombo è costituito dai seguenti componenti (vedi figura del caricabatteria al piombo):

1. Morsetti
2. Indicazione di stato a LED
3. Cavo di rete
4. Occhiello di aggancio (sul retro del dispositivo)
5. Capocorda ad occhiello (ricarica della batteria di una moto)

4.2. INDICAZIONE DI STATO A LED

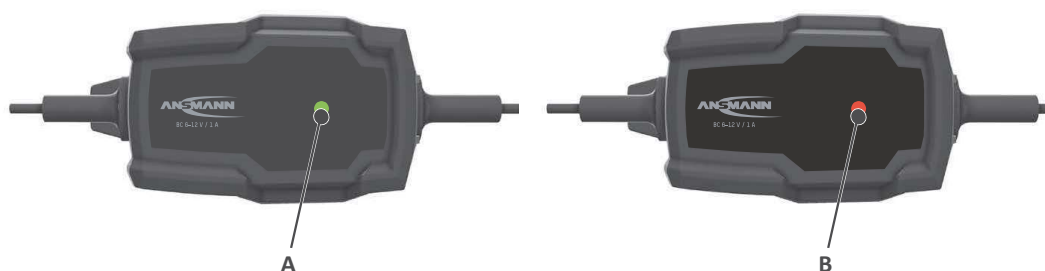

A. Indicazione di stato a LED verde

- Il LED verde lampeggia rapidamente: nessuna batteria collegata/rilevata.
- Il LED verde lampeggia lentamente: la batteria è in fase di carica.
- Il LED verde si accende: la batteria è completamente carica.

B. Display di stato LED rosso

- Il LED rosso lampeggia: si è verificato un errore (ad esempio, cortocircuito o inversione di polarità).

5. RICARICA COMPLETAMENTE AUTOMATICA E INTELLIGENTE A 5 LIVELLI

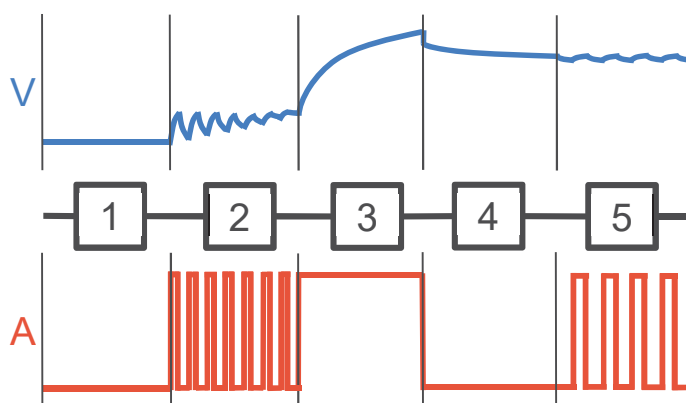

Passo 1 / controllo batteria: dopo aver selezionato la modalità di ricarica, il carica-batteria controlla lo stato della batteria.

Passo 2 / desolfatazione: tramite gli impulsi di corrente e di tensione, il solfato viene disciolto dalle piastre al piombo della batteria per ripristinare la capacità massima della batteria.

Passo 3 / carica principale: carica a corrente costante con la corrente di ricarica massima.

Passo 4 / controllo tensione: controllo del livello di carica della batteria.

Passo 5 / carica di mantenimento: se necessario, viene effettuata una carica di mantenimento a impulsi che previene lo scaricamento della batteria.

6. COLLEGAMENTO ALLA BATTERIA

Si prega di procedere come segue:

1. Accertarsi prima che la batteria sia una batteria da 6 V o 12 V. Non ricaricare batterie con altre tensioni di esercizio!
2. Scollegare, se necessario, la batteria dal circuito elettrico (osservare le istruzioni del costruttore del veicolo). A tal fine, scollegare prima il collegamento al polo negativo (nero) e poi al polo positivo (rosso).
3. Collegare prima il cavo rosso al polo positivo, poi il cavo nero al punto di massa dell'autoveicolo (con la batteria montata) o al polo negativo della batteria (con la batteria smontata).
4. Collegare ora il caricabatteria alla presa elettrica.

7. PROCESSO DI CARICA

1. Collegare il caricabatterie alla batteria come descritto nel capitolo 6 (Collegamento alla batteria).

2. Dopo aver collegato la batteria, il caricabatterie rileva automaticamente la tensione della batteria e seleziona la modalità di carica corretta (6 V o 12 V).
3. Il caricabatterie inizia automaticamente a caricare la batteria. Il LED verde lampeggia.
4. Quando la carica è completa, l'indicatore di stato del LED è permanentemente verde. Il caricatore passa automaticamente alla carica di mantenimento.
5. Se si desidera nuovamente scollegare il caricatore, disconnetterlo dapprima dalla rete elettrica, prima di scollegare i morsetti dalla batteria.

✔ **AVVERTENZA:**

se il caricabatterie mostra una batteria completamente carica dopo alcuni minuti, significa che la batteria era già carica prima della ricarica o che la batteria è vecchia o danneggiata. In questo caso, la batteria deve essere sostituita.

7.1. CARATTERISTICHE DI SICUREZZA

Questo caricabatterie è dotato delle seguenti caratteristiche di sicurezza:

- Protezione contro i cortocircuiti
- Protezione contro l'inversione di polarità

8. MANUTENZIONE E PULIZIA

Questo caricatore richiede soltanto una manutenzione minima. Come per qualsiasi altro dispositivo o utensile, determinate misure aumentano la durata di vita del caricabatteria.

1. Conservare il caricabatteria in un luogo pulito e asciutto.
2. Avvolgere i cavi se non vengono utilizzati.
3. Pulire l'alloggiamento e i cavi con un panno leggermente umido.
4. Pulire i morsetti dalla corrosione con una soluzione di acqua e lievito in polvere.
5. Controllare i cavi regolarmente alla ricerca di crepe o altri danni e farli eventualmente sostituire.

✔ **NOTA**

Accertarsi sempre che il caricatore sia scollegato dalla rete elettrica prima di effettuare i lavori di manutenzione o pulizia.

⚠ **AVVERTENZA:**

Tutti gli altri lavori di manutenzione dovrebbero essere effettuati soltanto da personale qualificato.

9. ELIMINAZIONE GUASTI

Stato LED	Stato	Possibile problema	Rimedio
lampeggia rosso	La batteria non viene ricaricata	Morsetti collegati alla batteria con poli invertiti	Collegare correttamente il polo
		Cortocircuito tra i terminali del caricabatterie	Assicurarsi che i terminali non entrino in contatto
Il verde lampeggia rapidamente	La batteria non viene ricaricata	Nessuna batteria collegata	Collegare una batteria
	La batteria non viene riconosciuta	La batteria non è collegata correttamente	Controllare il collegamento del caricabatterie alla batteria

10. NOTA AMBIENTALE E INDICAZIONI SULLO SMALTIMENTO



Non smaltire le apparecchiature elettriche insieme ai rifiuti domestici.



Smaltire il dispositivo, compresi gli accessori e l'imballo, nel rispetto dell'ambiente. Non gettare il caricabatteria per auto tra i rifiuti domestici, nel fuoco o nell'acqua. I dispositivi non più funzionanti si dovrebbero riciclare, se possibile. Chiedere aiuto al proprio rivenditore locale.



Smaltire le batterie presso i centri di raccolta appositamente previsti. In quanto consumatori finali siete obbligati per legge a farlo (regolamento sulle batterie). Le batterie contenenti sostanze nocive sono contrassegnate con i simboli a fianco indicanti il divieto di smaltimento insieme ai rifiuti domestici. I simboli dei metalli pesanti determinanti sono: Cd = cadmio, Hg = mercurio, Pb = piombo.

Portare le batterie consumate in un centro di smaltimento della propria città o del proprio comune o riconsegnarle al rivenditore. Così facendo, si rispettano gli obblighi di legge e si fornisce un importante contributo alla tutela dell'ambiente.

✔ ESCLUSIONE DI RESPONSABILITÀ

Le informazioni contenute nelle presenti istruzioni per l'uso possono essere modificate senza preavviso. ANSMANN non si assume nessuna responsabilità per danni diretti, indiretti, casuali o di qualsiasi altro genere, riconducibili a un utilizzo scorretto dell'apparecchio o alla mancata osservanza delle informazioni contenute in queste istruzioni per l'uso.

✔ INFORMAZIONI SULLA GARANZIA

Per questo apparecchio, ANSMANN concede 3 anni di garanzia. La garanzia non è valida per qualsiasi danno all'apparecchio che sia provocato dall'inosservanza delle istruzioni.

Le nostre condizioni di garanzia, il servizio di assistenza e le FAQ sono contenuti online sul sito

www.ansmann.de

CE Il prodotto è conforme ai requisiti delle direttive UE.

Con riserva di modifiche tecniche. Non ci assumiamo nessuna responsabilità per eventuali errori di stampa.

NL - INHOUDSOPGAVE

1. TECHNISCHE GEGEVENS.....	61
2. BEOOGD GEBRUIK	61
3. LEVERINGSOMVANG.....	61
4. PRODUCTBESCHRIJVING.....	62
4.1. BESCHRIJVING VAN DE OPLADER.....	62
4.2. LED-STATUSINDICATIE.....	63
5. VOLLEDIG AUTOMATISCH INTELLIGENT 5-TRAPS OPLADEN.....	63
6. AANSLUITING OP DE ACCU	63
7. OPLAADPROCEDURE.....	63
7.1. VEILIGHEIDSKENMERKEN.....	64
8. ONDERHOUD.....	64
9. STORINGSOPHEFFING	64
10. MILIEU-AANWIJZINGEN EN OPGAVEN VOOR DE VERWERKING ALS AFVAL.....	65

VOORWOORD

Geachte klant,

Hartelijk dank dat u voor een oplader van ANSMANN AG hebt gekozen. Deze gebruiksaanwijzing helpt u om de functies van uw oplader optimaal te benutten. Lees deze gebruiksaanwijzing a.u.b. zorgvuldig door voordat u de oplader in gebruik neemt. Wij wensen u veel plezier met deze nieuwe lader.

Uw ANSMANN-team

i VEILIGHEID - TOELICHTING BIJ DE AANWIJZINGEN

Houd rekening met onderstaande tekens en woorden, die in de gebruiksaanwijzing, op het product en op de verpakking gebruikt worden:

i = **Informatie** | Nuttige aanvullende informatie over het product

✓ = **Opmerking** | Deze opmerking waarschuwt voor allerlei mogelijke schade

⚠ = **Voorzichtig** | Let op - door risico's kan letsel worden veroorzaakt

⚡ = **Waarschuwing** | Let op - risico! Kan zeer ernstig of fataal letsel veroorzaken

⚡ ALGEMENE VEILIGHEIDSVOORSCHRIFTEN

- **BEWAAR DEZE GEBRUIKSAANWIJZING GOED.** Deze gebruiksaanwijzing bevat belangrijke veiligheids- en bedieningsinstructies, die u misschien later nogmaals wilt doorlezen.
- De oplader alleen in dienovereenkomstige, goed geventileerde ruimten en niet in de open lucht gebruiken.
- Bij beschadigingen aan de behuizing, stekker of laadkabel, de oplader niet in gebruik nemen, maar contact met de officiële leverancier opnemen.
- De oplader mag niet worden afgedekt.
- De oplader alleen gebruiken voor het doel waarvoor het is bedoeld (overeenkomstig de specificaties van de oplader).
- De oplader niet blootstellen aan hoge temperaturen of een extreem hoge luchtvochtigheid.
- Om brandgevaar c.q. het gevaar van een elektrische schok uit te sluiten, moet de oplader tegen vocht worden beschermd.
- De oplader mag niet in de buurt van brandbare gassen of vloeistoffen worden gebruikt.
- De oplader niet openen.
- Er mogen nooit bevroren of beschadigde accu's worden opgeladen.
- Na het gebruik de stekker van de oplader uit het stopcontact trekken.
- Om het risico op beschadiging van de stekker en de kabel te verminderen, moet u de kabel aan de stekker en niet aan de kabel uit het stopcontact trekken.
- Ondeskundig gebruik van de oplader kan gevaren voor de gebruiker opleveren.
- Uit de buurt van kinderen houden! Kinderen moeten in de gaten worden gehouden om ervoor te zorgen dat ze niet met het apparaat spelen!
- Dit product mag door kinderen vanaf 8 jaar en door personen met beperkte lichamelijke, zintuiglijke of mentale vermogens of weinig ervaring en/of kennis worden gebruikt indien zij onder toezicht staan of over een veilig gebruik van het apparaat worden geïnstrueerd en de mogelijke gevaren kennen. Kinderen mogen niet met het product spelen. De reiniging en het onderhoud niet door kinderen laten uitvoeren als zij niet onder toezicht staan.

- Het niet naleven van de veiligheidsinstructies kan schade aan de oplader, of gevaarlijk lichamelijk letsel veroorzaken!
- Bij niet-onderhoudsvrije accu's moet u regelmatig het accuzuurniveau controleren en eventueel de doppen openen.
- **VOORZICHTIG:** Om gevaren voor lichamelijk letsel te verminderen mogen alleen loodzuuraccu's van 6 V of 12 V (natte, AGM- en gelaccu's). Andere typen accu's c.q. spanningsniveaus kunnen tot het open barsten van de accu en lichamelijk letsel en materiële schade leiden.
- Het gebruik van toebehoren, dat niet door de fabrikant van de accuoplader aanbevolen of verkocht wordt, kan brandgevaar, een elektrische schok of gevaar voor lichamelijk letsel veroorzaken.
- Controleer of de kabel zodanig is verlegd dat er niemand op kan gaan staan, erover kan struikelen of deze op een andere wijze kan beschadigen of belasten.
- Gebruik alleen een verlengsnoer wanneer dit absoluut noodzakelijk is. Het gebruik van een ongeschikt verlengsnoer kan brandgevaar of een elektrische schok veroorzaken. Wanneer een verlengsnoer moet worden gebruikt, moet worden gecontroleerd of:
 - a. de stiften van de stekker van het verlengsnoer evenveel stiften, met dezelfde afmetingen en vorm, hebben als de stekker van de oplader.
 - b. de bedrading van het verlengsnoer correct zijn aangesloten en in een goede elektrische toestand verkeert.
- Voor loodzuuraccu's waarvan de accuspanning gedurende een langere tijd minder dan 3 V is, wordt geadviseerd om de accu te vervangen wanneer de spanning niet met deze oplader kan worden verhoogd.

⚠ WAARSCHUWING

- Geen 24 V-loodaccu's opladen.
- Bij het opladen van loodaccu's kunnen explosieve gassen ontstaan. Zorg voor voldoende ventilatie. Vuur c.q. onafgedekte lampen en roken vermijden. Omdat er explosieve gassen kunnen ontstaan moet er absoluut op worden gelet dat de poolklemmen alleen worden verwijderd wanneer de stekker van de oplader uit het stopcontact is getrokken!
- Accuzuur is etsend. Wanneer accuzuur in uw ogen of op uw huid terecht komt, onmiddellijk met water afspoelen en een arts consulteren.
- Er absoluut op letten dat de poolklemmen op de juiste wijze worden aangesloten (de rode poolklem op de pluspool; de zwarte poolklem op de minpool).
- Er moet absoluut worden voorkomen dat de poolklemmen elkaar raken wanneer de stekker van de oplader in het stopcontact is gestoken, omdat anders op grond van de kortsluiting een lichtboog ontstaat.

⚠ VEILIGHEIDSVORZIENINGEN

- Wanneer u in de buurt van een loodzuuraccu werkt moet er iemand op roepafstand of in de buurt zijn die u in geval van een calamiteit te hulp kan komen.
- Houd rijkelijk schoon water en zeep onder handbereik indien accuzuur met de huid, kleding of ogen in aanraking komt.

- Draag volledige oogbescherming en beschermende kleding. Raak de ogen in geen geval aan, wanneer u in de buurt van de accu werkt.
- Wanneer accuzuur met huid of kleding in aanraking komt moet u dit onmiddellijk met water en zeep wassen. Wanneer zuur in de ogen terecht komt, moeten de ogen onmiddellijk minimaal 10 minuten lang met stromend koud water uitgespoeld worden en waarna direct een arts moet worden geconsulteerd.
- Draag geen persoonlijke metalen voorwerpen als ringen, armbanden, halskettingen en horloges wanneer u met een loodzuuraccu werkt. Een loodzuuraccu kan een kortsluitstroom genereren, die hoog genoeg is om een ring of vergelijkbaar metalen voorwerp te lassen, hetgeen ernstig lichamelijke letsels kan veroorzaken.

1. TECHNISCHE GEGEVENS

Ingangsspanning:	220 - 240 V AC/50 Hz
Beschermingsklasse:	II
Beschermingswijze:	IP65
Laad-eindspanning:	6V: 7,2 V 12V: 14,4 V
Laadstroomsterkte:	1 A
Accucapaciteit (opladen):	4 Ah - 30 Ah
Accucapaciteit (druppelladen):	4 Ah - 120 Ah
Omgevingstemperaturen:	-20°C - +40°C

✔ OPMERKING:

Met de oplader voor autoaccu's kunnen geen elektrische voertuigen met ingebouwde accu worden opgeladen.

✔ OPMERKING:

Geen starthulp mogelijk van 6 V- of 12 V-accu's.

2. BEOOGD GEBRUIK

De BC 6-12V/1A is een meertraps acculader voor voertuigen. De oplader is voorzien van een automatische spanningsherkenning en dient voor het opladen en druppelladen van 6 V- en 12 V-loodzuuraccu's (natte, AGM- en gelaccu's). Het apparaat is niet geschikt voor het opladen van lithium- en LiFePO₄- c.q. LFP-accu's!

Ontladen accu's kunnen eveneens worden geregenereerd, maar dit is wel afhankelijk van het type accu. Voor de eerste ingebruikname moet de gebruiksaanwijzing goed doorgelezen en deze zorgvuldig bewaren.

Elk soort toepassing die afwijkt van het beoogde gebruik, is verboden en in potentie gevaarlijk! Schade die ontstaat door een onjuist gebruik of het niet in acht nemen van het beoogde gebruik valt niet onder de garantie en de aansprakelijkheid van de fabriek.

Houd er a.u.b. rekening mee dat onze apparaten niet voor zakelijk, ambachtelijk of industrieel gebruik zijn geconstrueerd. Bij zakelijk gebruik vervalt de garantie.

3. LEVERINGSOMVANG

- Oplader
- Adapter op poolklemmen
- Adapter op ringkabelschoenen (incl. zekering)
- Gebruiksaanwijzing

4. PRODUCTBESCHRIJVING

4.1. BESCHRIJVING VAN DE OPLADER



De oplader voor loodaccu's is opgebouwd uit onderstaande componenten (zie de afbeelding van de oplader voor loodaccu's):

1. Poolklemmen
2. LED-statusindicatie
3. Netsnoer
4. Ophangoog (aan de achterkant van de oplader)
5. Ringkabelschoen (opladen van accu's van motorfietsen)

4.2. LED-STATUSINDICATIE



A. LED-statusindicatie groen

- De groene LED knippert snel: er is geen accu aangesloten/herkend.
- De groene LED knippert langzaam: de accu wordt opgeladen.
- De groene LED brandt: de accu is volledig opgeladen.

B. LED-statusindicatie rood

- De rode LED knippert: er is een storing opgetreden (bijv. kortsluiting of onjuist aangesloten polen).

5. VOLLEDIG AUTOMATISCH INTELLIGENT 5-TRAPS OPLADEN

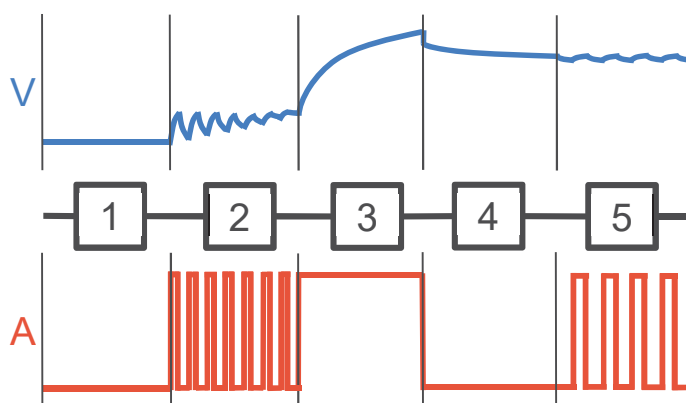

Stap 1/Accucontrole: nadat de oplaadmodus is gekozen controleert de oplader de status van de accu.

Stap 2/Desulfatering: door het pulseren van stroom en spanning komt het sulfaat los van de loodplaten van de accu, zodat de maximale accucapaciteit weer kan worden hersteld.

Stap 3/Hoofdlading: opladen met constante stroomsterkte en maximale laadstroomsterkte.

Stap 4/Spanningscontrole: de laadtoestand van de accu controleren.

Stap 5/Druppelladen: waar nodig wordt een druppellading uitgevoerd, waarmee wordt voorkomen dat de accu leeg loopt.

6. AANSLUITING OP DE ACCU

Ga a.u.b. als volgt te werk:

1. Controleer allereerst of uw accu een 6 V- of een 12 V-accu is. Laad geen accu's op met andere bedrijfsspanningen!
2. Ontkoppel, indien nodig, de accu van het voertuigcircuit (de handleiding van de voertuigfabrikant in acht nemen). Daarvoor eerst de klemmen op de minpool (zwart) en dan op de pluspool (rood) losmaken en van de accu nemen.
3. Verbind eerst de rode kabel met de pluspool en daarna de zwarte kabel met het massapunt van de auto (wanneer de accu in het voertuig zit) c.q. met de minpool van de accu (wanneer de accu niet in het voertuig zit).
4. Steek de stekker van de oplader in een stopcontact.

7. OPLAADPROCEDURE

1. Sluit de oplader op de accu aan zoals beschreven in hoofdstuk 6 (Aansluiting op de accu).

2. Nadat de accu is aangesloten herkent de oplader automatisch de spanning van de aangesloten accu en kiest de correcte oplaadmodus (6 V of 12 V).
3. De oplader begint automatisch met het opladen van de accu. De groene LED knippert.
4. Wanneer het opladen is beëindigd brandt de LED-statusindicatie permanent groen. De oplader wisselt automatisch naar druppelladen.
5. Wanneer u de accu weer van de oplader wilt loskoppelen moet eerst de stekker uit het stopcontact worden getrokken, voordat de klemmen van de accu worden verwijderd.

✔ **OPMERKING:**

Wanneer de oplader na een paar minuten aangeeft dat de accu vol is, geeft dat aan de accu voor het opladen al vol was of dat de accu oud of beschadigd is. In dat geval moet de accu worden vervangen.

7.1. VEILIGHEIDSKENMERKEN

Deze acculader is voorzien van de onderstaande veiligheidskenmerken:

- kortsluitbeveiliging
- beveiliging tegen het verwisselen van de polen

8. ONDERHOUD

Deze oplader vraagt slechts minimaal onderhoud. Zoals bij elk apparaat of gereedschap verlengen bepaalde maatregelen de levensduur van de acculader.

1. Bewaar de oplader op een schone, droge plaats.
2. Wikkel de kabel op wanneer de oplader niet wordt gebruikt.
3. Maak de behuizing en de kabel met een licht vochtige doek schoon.
4. Verwijder corrosie van de klemmen met een oplossing van water en bakpoeder.
5. Controleer de kabel regelmatig op scheuren of andere beschadigingen en laat de kabel eventueel vervangen.

✔ **OPMERKING**

Controleer altijd of de stekker van oplader uit het stopcontact is getrokken voordat onderhouds- of reinigingswerkzaamheden worden uitgevoerd.

⚠ **WAARSCHUWING:**

Alle andere onderhoudswerkzaamheden moeten door gekwalificeerd personeel worden uitgevoerd.

9. STORINGSOPHEFFING

Status-LED	Toestand	mogelijk probleem	Oplossing
knippert rood	De accu wordt niet opgeladen	De klemmen zijn verkeerd om op de accu aangesloten	De polen correct aansluiten
		Kortsluiting tussen de klemmen van de oplader	Controleren of de klemmen geen contact met elkaar maken
knippert snel groen	De accu wordt niet opgeladen	Er is geen accu aangesloten	Sluit een accu aan
	De accu wordt niet herkend	De accu is niet correct aangesloten	De aansluiting van de oplader naar de accu controleren

10. MILIEU-AANWIJZINGEN EN OPGAVEN VOOR DE VERWERKING ALS AFVAL



Elektrische apparaten mogen niet met het huishoudelijk afval worden afgevoerd.



Voer de oplader incl. toebehoren en verpakking op een milieuvriendelijke manier als afval af. Gooi de acculader voor voertuigen niet bij het huishoudelijk afval, in open vuur of in het water. Opladers die niet meer werken moeten waar mogelijk worden gerecycled. Vraag u lokale leverancier om advies.



Lever de accu's bij de daarvoor bedoelde inzamellocaties in. Als eindverbruiker bent u hiertoe wettelijk verplicht (bepaling ten aanzien van de afvoer van oude accu's en batterijen). Accu's die schadelijke stoffen bevatten zijn voorzien van nevenstaande symbolen, die naar het verbod m.b.t. het afvoeren via het huishoudelijk afval verwijzen. De omschrijvingen voor het doorslaggevende zware metaal zijn: Cd = cadmium, Hg = kwik, Pb = lood.

Lever oude accu's en batterijen in bij een inzamelingslocatie in uw stad of gemeente of bij uw leverancier. U voldoet daarmee aan de wettelijke verplichtingen en levert een belangrijke bijdrage aan de milieubescherming.

✔ UITSLUITING VAN AANSPRAKELIJKHEID

De in deze gebruiksaanwijzing opgenomen informatie kan zonder aankondiging vooraf worden gewijzigd. ANSMANN aanvaardt geen aansprakelijkheid voor directe, indirecte, toevallige of overige schade of gevolgschade, die door ondeskundig gebruik of door het niet naleven van de in deze gebruiksaanwijzing aanwezige informatie ontstaat.

✔ INFORMATIE OVER DE GARANTIE

ANSMANN biedt 3 jaar garantie op de oplader. Bij schade aan het apparaat, die ten gevolge van het niet naleven van de gebruiksaanwijzing ontstaat, kan geen garantie worden verleend.

Onze garantiebepalingen Support & FAQ's vindt u online onder:
www.ansmann.de

CE Het product voldoet aan de eisen van de EU-richtlijnen.

Technische wijzigingen voorbehouden. Wij kunnen niet aansprakelijk worden gesteld voor drukfouten.

DK - INDHOLDSFORTEGNELSE

1. TEKNISKE DATA.....	69
2. FORMÅLSMÆSSIG BRUG	69
3. LEVERINGSOMFANG.....	69
4. PRODUKTBESKRIVELSE	70
4.1. APPARATBESKRIVELSE.....	70
4.2. LED-STATUSINDIKATOR.....	71
5. FULDAUTOMATISK INTELLIGENT 5-TRINS-OPLADNING.....	71
6. TILSLUTNING TIL BATTERIET	71
7. OPLADNING	72
7.1. SIKKERHEDSKENDETEGN.....	72
8. VEDLIGEHOLDELSE OG PLEJE	72
9. FEJLFINDING	72
10. OPLYSNINGER VEDRØRENDE MILJØ OG BORTSKAFFELSE	73

FORORD

Kære kunde

tusind tak for at du har valgt en oplader fra ANSMANN AG. Denne betjeningsvejledning skal hjælpe dig at bruge funktionerne i din nye oplader optimalt. Læs denne betjeningsvejledning omhyggeligt igennem, før opladeren tages i brug. Vi ønsker dig masser af glæde med denne nye oplader.

Dit ANSMANN-team

i SIKKERHED - FORKLARING AF ANVISNINGER

Bemærk følgende symboler og ord, der anvendes i betjeningsvejledningen, på produktet og på emballagen:

i = **Information** | Nyttig information til produktet

✓ = **Bemærk** | Denne oplysning advarer mod alle typer mulige skader

⚠ = **Forsigtig** | Pas på – Faren kan medføre personskader

⚠ = **Advarsel** | Advarsel – fare! Kan medføre alvorlige kvæstelser eller livsfare

⚠ GENERELLE SIKKERHEDSANVISNINGER

- **OPBEVAR DENNE VEJLEDNING** Denne vejledning indeholder vigtige sikkerheds- og betjeningsanvisninger, som du måske læse efter igen.
- Brug apparatet kun til egnede, velventilerede rum, og ikke i det fri!.
- Tag ikke apparatet i brug ved skader på kabinet, strømledning eller ladekablet, kontakt en autoriseret forhandler.
- Ladekablet må ikke overdækkes.
- Brug apparatet kun efter hensigten (iht, apparatspecifikation).
- Apparatet må ikke udsættes for høje temperaturer og ekstrem høj luftfugtighed.
- For at udelukke brandfare, eller faren for et elektrisk stød, skal apparatet beskyttes mod fugt.
- Apparatet må ikke anvendes i nærheden af brændbare gasser eller væsker.
- Apparatet må ikke åbnes.
- Et frosset eller beskadiget batteri må ikke oplades.
- Efter brugen skal apparatets strømforsyning afbrydes.
- For at reducere en skade på stikket og kablet, må der kun trækkes i stikket, og ikke i kablet, når opladeren fjernes.
- Usagkyndig brug af opladeren kan medføre farer for brugeren.
- Opbevares utilgængeligt for børn! Børn skal overvåges for at sikre, at de ikke leger med apparatet!
- Dette produkt må anvendes af børn under 8 år og af personer med nedsatte fysiske, sensoriske eller mentale evner eller manglende erfaring og manglende viden, såfremt de er undervist i produktets sikre brug og kender risiciene. Børn må ikke lege med produktet. Rengøring og vedligehold må ikke udføres af børn uden opsyn.
- Manglende overholdelse af sikkerhedsanvisningerne kan medføre skade på apparatet eller sågar farlige personskader.
- Når batterierne ikke er vedligeholdelsesfri, skal syren kontrolleres, og evt. åbne låget
- **FORSIGTIGT!** For at reducere fare for personskader, må kun 6V- eller 12V-bly-syre batterier (våd-, AGM- og gelbatterier oplades). Andre batterityper eller spændingsniveauer kan medføre at batteriet sprænges og forårsager person- og materielle skader.

- Brug af tilbehør, der ikke anbefales eller sælges af batteriopladerens producent, kan medføre fare for brand, elektrisk stød og/eller personskader.
- Forvis dig om at kablet er lagt på en måde, at ingen træder på det, snubler i det eller det på anden måde beskadiges eller belastes.
- Brug kun en forlængerledning, såfremt det er absolut nødvendigt. Brugen af en uegnet forlængerledning kan medføre fare for brand og elektrisk stød. Når der skal anvendes en forlængerledning, skal følgende kontrolleres:
 - a. Stifterne på forlængerledningens stik har samme antal, størrelse og form som dem på opladerens stik.
 - b. Forlængerledningen er korrekt trådført og i god elektrisk stand
- For bly-syre-batterier, hvor batterispændingen i lang tid ligger under 3V, anbefales det at udskifte batteriet, når spændingen ikke kan øges ved hjælp af denne oplader.

⚠ ADVARSEL

- 24V må ikke oplades.
- Ved opladning af blybatterier kan der opstå eksplosive gasser. Sørg for tilstrækkelig ventilation, undgå brand, åbne flammer og rygning. Da der kan opstå eksplosive gasser, skal man altid sørge for at polklemmerne kun klemmes af, når opladerens strømforsyning er afbrudt.
- Batterisyre er ætsende. Når batterisyre kommer i kontakt med øjne eller hud, skal der straks skylles med store mængde vand og der skal søges læge.
- Sørg altid for at polklemmerne er tilsluttet med korrekt polaritet (rød polklemme på pluspolen, sort polklemme på minuspolen).
- Sørg altid for at polklemmerne ikke berører hinanden når strømstikket er sat i, da der ellers kan opstå en lysbue pga. kortslutning.

⚠ SIKKERHEDSFORANSTALTNINGER

- Hvis du arbejder in nærheden af et bly-syre-batteri, bør der være en person i kaldeafstand eller i nærheden, som kan hjælpe dig i nødstilfælde.
- Hold altid rigelige mængder rent vand og sæbe klar, hvis batterisyre er kommet i kontakt med hud, tøj eller øjne.
- Bær fuldstændigt øjeværn og sikkerhedstøj. Undgå kontakt med øjnene, når du arbejder i nærheden af batteriet.
- Hvis batterisyre er kommet i kontakt med hud eller tøj, skal den omgående vaskes af med vand og sæbe. Hvis syren er kommet i kontakt med øjnene, skal der straks skylles med rindende koldt vandt i mindst 10 minutter, og der skal omgående søges læge.
- Tag personlige metalgenstande som ringe, armbånd, halskæder og ure af, når du arbejder med et bly-syre-batteri. Et bly-syre-batteri kan udløse en kortslutningsstrøm, der er høj nok til at svejse en metalring eller lignende, hvilket kan forårsage alvorlige forbrændinger.

1. TEKNISKE DATA

Indgangsspænding:	220-240V AC / 50Hz
Beskyttelsesklasse	II
Kapslingsklasse	IP65
Opladnings Slutspænding:	6V: 7,2V 12V: 14,4V
Ladestrøm:	1A
Batterikapacitet (opladning):	4Ah – 30Ah
Batterikapacitet (vedligeholdelsesladning):	4Ah – 120Ah
Omgivelsestemperaturer:	-20 C° - +40C°

✔ HENVISNING:

El-køretøjer med integreret batteri kan ikke oplades med en oplader til bilbatterier.

✔ HENVISNING:

Starthjælp af 6V- eller 12V-batterier er ikke mulig.

2. FORMÅLSMÆSSIG BRUG

BC 6-12V / 1A er en flertrins-batterioplader til køretøjer. Den er udstyret med en automatisk spændingsregistrering og anvendes til opladning og vedligeholdelsesladning af 6V- og 12V bly-syre-batterier (våd-, AGM- og gelbatterier). Opladeren er ikke egnet til opladning af litium-ion-batterier og LiFePO₄ eller LFP-batterier!

Afladete batterier kan ligeledes regenereres, dette afhænger dog af batteriets type! Læs vejledningen omhyggeligt igennem inden opladeren tages i brug første gang, og opbevar den.

Enhver brug, der afviger fra den formålmæssige brug, er forbudt og potentielt farlig! Skader, der er opstået pga. forkert brug eller ikke-formålmæssig brug, er ikke dækket af garantien, og er ikke producentens ansvar.

Bemærk at vores produkter ikke er konstrueret til brug på områderne erhverv, håndværk eller industri. Ved erhvervsbrug bortfalder garantien.

3. LEVERINGSOMFANG

- Oplader
- Adapter på polklemmer
- Adapter på ringkabelsko (inkl. sikring)
- Brugsanvisning

4. PRODUKTBESKRIVELSE

4.1. APPARATBESKRIVELSE



Blyopladeren består af følgende komponenter (se figur blyoplader):

1. Polklemmer
2. LED-statusindikator
3. Strømledning
4. Ophængningsøje (på bagsiden af apparatet)
5. Ringkabelsko (opladning af motorcykelbatteri)

4.2. LED-STATUSINDIKATOR

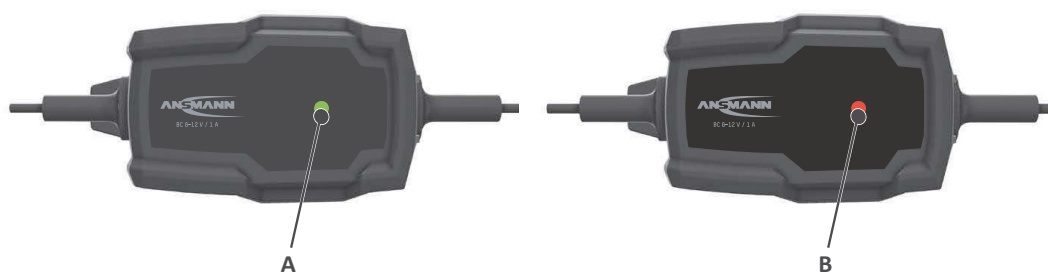

A. LED-statusindikator grøn

- Grøn LED blinker hurtigt: ingen batteri tilsluttet / registreret.
- Grøn LED linker langsomt: Batteriet oplades.
- Grøn LED lyser: Batteriet er fuldt opladet.

B. LED-statusindikator rød

- Den røde LED blinker; Der er opstået en fejl (f.eks. kortslutning eller polombytning).

5. FULDAUTOMATISK INTELLIGENT 5-TRINS-OPLADNING

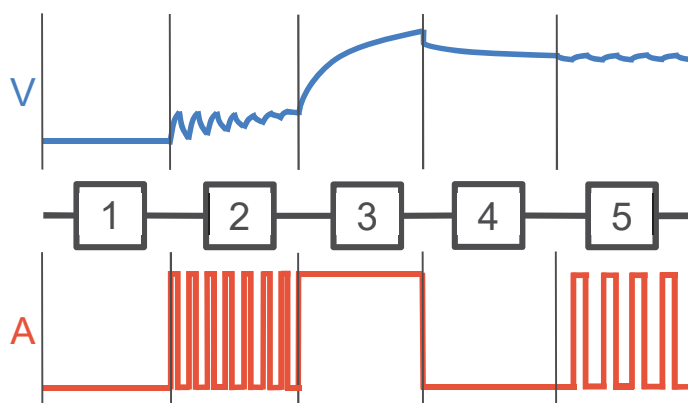

Skridt 1 / batteritest: Efter valg af ladefunktion kontrollerer opladeren batteriets status.

Skridt 2 / desulfatering: Via pulsering af strøm og spænding løsnes sulfatet fra blypladerne i batteriet, for derved at kunne genoprette den maksimale batterikapacitet.

Skridt 3/ Hovedopladning: Konstantstrømladning med maksimal opladningsstrøm.

Skridt 4 / Spændingstjek: Kontrol af batteriets ladetilstand.

Skridt 5/ Vedligeholdelsesopladning: Ved behov benyttes en impulsvedligeholdelsesladning, som forebygger en afladning af batteriet.

6. TILSLUTNING TIL BATTERIET

Gør som følger:

1. Kontrollér først, om dit batteri er et 6V eller et 12V-batteri. Batterier med andre driftsspændinger må ikke oplades!
2. Adskil om nødvendigt batteriet fra strømkredsløbet (følg bilproducentens vejledning). Afklem først forbindelsen på minuspolen (sort) og derefter på pluspolen (rød).
3. Tilslut først det røde kabel på pluspolen, derefter det sorte kabel på bilens stel (ved monteret batteri) eller på batteriets minuspol (ved afmonteret batteri)
4. Forbind nu opladeren med stikdåsen.

7. OPLADNING

1. Tilslut opladeren på batteriet som beskrevet i kapitel 6 (Tilslutning til batteriet)
2. Efter at batteriet er tilsluttet, registrerer opladeren automatisk batteriets spænding og vælger den korrekte opladningsfunktion (6V eller 12V).
3. Opladeren begynder automatisk at oplade batteriet. Det grønne LED blinker.
4. Opladningen afslutter, lyser LED-statusindikatoren konstant grønt. Opladeren skifter automatisk til vedligeholdelsesladning.
5. Hvis du vil afklemme opladeren igen, skal du først afbryde forbindelsen til strømnettet, inden du tager klemmerne af batteriet.

✔ HENVISNING:

Hvis opladeren efter nogle minutter viser et fuldt opladet batteri, hentyder dette på, at batteriet allerede har været fuldt opladet eller batteriet er gammelt eller beskadiget. I så fald skal batteriet udskiftes.

7.1. SIKKERHEDSKENDETEGN

Denne batterioplader er udstyret med følgende sikkerhedskendetegn

- kortslutningssikring
- sikring mod polombytning

8. VEDLIGEHOLDELSE OG PLEJE

Denne oplader kræver kun minimal vedligeholdelse. Som ved alle andre apparater og alt andet værktøj forlænger visse foranstaltninger batteriopladerens levetid.

1. Opladeren bør opbevares et rent og tørt sted.
2. Kablet bør opvikles, når det ikke er i brug.
3. Rengør huset og kablerne med en let fugtet klud.
4. Fjern korrosionen fra klemmerne med en opløsning af vand og bagepulver.
5. Undersøg kablerne regelmæssigt for revner eller andre skader og få dem eventuelt udskiftet.

✔ HENVISNING

Kontrollér altid, at opladeren er adskilt fra strømnettet, inden der udføres vedligeholdelses- eller rengøringsarbejder.

⚠ ADVARSEL:

Alle øvrige vedligeholdelsesopgaver må kun udføres af kvalificerede personer.

9. FEJLFINDING

Status-LED	Tilstand	muligt problem	Løsning
blinker rødt	Batteriet oplades ikke	Klemmerne forkert tilsluttet på batteriet.	Tilslut polerne korrekt
		Kortslutning mellem opladerens klemmer	Sørg for at klemmerne ikke har kontakt
blinker hurtigt grønt	Batteriet oplades ikke	intet batteri tilsluttet	Tilslut et batteri
	Batteriet genkendes ikke	Batteriet ikke tilsluttet korrekt	Kontrollér opladerens tilslutning på batteriet

10. OPLYSNINGER VEDRØRENDE MILJØ OG BORTSKAFFELSE



Bortskaf de elektriske apparater ikke med dagrenovationen.



Bortskaf apparatet inkl. tilbehør og emballagen på en miljøvenlig måde. Kast ikke bilopladeren i normal husholdningsaffald, i ilden eller i vandet. Apparater, der ikke længere er funktionsdygtige, bør så vidt mulig genanvendes. Spørg din forhandler om råd.



Bortskaf batterierne i de dertil beregnede indsamlingssteder. Som slutbruger er du forpligtet dertil (batteridirektivet). Batterier, der indeholder skadelige stoffer, er mærket med nedenstående symboler, der gør opmærksom på at de ikke må bortskaffes med dagrenovationen. Betegnelserne for den relevante tungmetal: Cd = kadmium, Hg = kviksølv, Pb = bly.

Aflever udtjente batterier på en genbrugsstation i din by eller kommune eller hos din forhandler. Du følger loven og yder et vigtigt bidrag til miljøbeskyttelsen.

☑ ANSVARFRASKRIVELSE

De oplysninger, som denne brugsanvisning indeholder, kan ændres uden forudgående varsel. ANSMANN hæfter ikke for direkte, indirekte, tilfældige eller andre skader eller følgeskader, der er opstået pga. ukorrekt håndtering eller manglende overholdelse af de informationer, som denne betjeningsvejledning indeholder.

☑ OPLYSNINGER OM GARANTIE

ANSMANN yder 3 års garanti på produktet. Ved skader på apparatet, der opstår som følge af manglende overholdelse af brugsanvisningen, kan der ikke gives garanti.

Du finder vores garantibestemmelse, support og FAQ (ofte stillede spørgsmål) online på:

www.ansmann.de



Produktet overholder kravene i EU-direktiverne.

Der tages forbehold for tekniske ændringer. Vi hæfter ikke for trykfejl.

FI - SISÄLLYSLUETTELO

1. TEKNISET TIEDOT	77
2. MÄÄRÄYSTENMUKAINEN KÄYTTÖ	77
3. TOIMITUSSISÄLTÖ	77
4. TUOTTEEN KUVAUS	78
4.1. LAITTEEN KUVAUS	78
4.2. LED-TILANÄYTTÖ	79
5. TÄYSIN AUTOMAATTINEN ÄLYKÄS 5-VAIHEINEN LATAUS	79
6. LIITÄNTÄ AKKUUN	79
7. LATAUS	80
7.1. TURVAOMINAISUUDET	80
8. HUOLTO JA HOITO	80
9. VIAN POISTAMINEN	80
10. YMPÄRISTÖÄ JA HÄVITTÄMISTÄ KOSKEVAT OHJEET	81

ESIPUHE

Arvoisa asiakas,

kiitos, että olet päättänyt hankkimaan ANSMANN AG:n laturin. Nämä käyttöohjeet auttavat sinua hyödyntämään uuden laturisi toimintoja parhaalla mahdollisella tavalla. Lue nämä käyttöohjeet huolellisesti ennen kuin otat laturin käyttöön. Toivotamme sinulle paljon iloa tämän uuden laturisi kanssa.

ANSMANN-tiimisi

TURVALLISUUS - OHJEIDEN SELITYKSET

Ota huomioon seuraavat merkit ja sanat, joita on käytetty käyttöohjeessa, tuotteessa ja sen pakkauksessa:

 = **Tiedoksi** | Hyödyllistä lisätietoa tuotteesta

 = **Huomautus** | Tämä huomautus varoittaa kaikenlaisista mahdollisista vahingoista

 = **Varo** | Huomio - vaarana loukkaantumiset

 = **Varoitus** | Huomio - vaara! Voi johtaa vakaviin tapaturmiin tai kuolemaan

YLEISET TURVALLISUUSOHJEET

- **SÄILYTÄ NÄMÄ OHJEET.** Nämä ohjeet sisältävät tärkeitä turvallisuus- ja käyttöohjeita, jotka haluat ehkä lukea myöhemmin vielä uudelleen.
- Laitetta tulee käyttää vain sopivissa, hyvin ilmastoiduissa tiloissa, ei ulkona.
- Jos kotelo, virtajohto tai latauskaapeli on vaurioitunut, älä ota laitetta käyttöön. Ota tällöin yhteyttä valtuutettuun alan liikkeeseen.
- Laturia ei saa peittää.
- Käytä laitetta vain sen käyttötarkoituksen mukaisesti (laitteen teknisten tietojen mukaisesti).
- Älä altista laitetta suurille lämpötiloille tai erittäin suurelle ilmankosteudelle.
- Palovaaran ja sähköiskuvaaran poissulkemiseksi laite on suojattava kosteudelta.
- Älä käytä laitetta palavien kaasujen tai nesteiden lähellä.
- Laitetta ei saa avata.
- Älä koskaan lataa jäätynyttä tai vaurioitunutta akkua.
- Käytön jälkeen irrota laite verkkovirrasta.
- Välttääksesi vaaran pistokkeen tai kaapelin vaurioitumisesta irrota laturi verkkovirrasta pistokkeesta vetämällä. Älä koska vedä kaapelista.
- Laturin epäasianmukainen käyttö voi johtaa käyttäjän turvallisuuden vaarantumiseen.
- Säilytä laitetta lasten ulottumattomissa! Lapsia on valvottava sen varmistamiseksi, etteivät he pääse leikkimään laitteen kanssa!
- Tätä tuotetta voivat käyttää yli 8-vuotiaat lapset sekä henkilöt, joiden ruumiilliset, aistimilliset tai henkiset kyvyt ovat rajoittuneet tai joilla ei ole tarvittavaa kokemusta tai tietoa, kun he ovat saaneet opastuksen tuotteen turvallisesta käytöstä ja kun he tietävät, mitä vaaroja on olemassa. Lapset eivät saa leikkiä tuotteella. Puhdistusta ja hoitoa lapset eivät saa tehdä ilman valvontaa.
- Turvallisuusohjeiden laiminlyönti voi johtaa laitteen vahingoittumiseen tai vakaviin henkilövahinkoihin!
- Jos akut eivät ole huoltovapaita, tarkasta happo ja tarvittaessa avaa kansi.

- VARO! Loukkaantumisvaaran vähentämiseksi, lataa vain 6 V tai 12 V -lyijyhappoakkuja (märkä-, AGM- ja geeliakut). Toisenlaiset akkutyyppit tai jännitetasot voivat johtaa akun räjähdykseen ja aiheuttaa henkilo- ja omaisuusvahinkoja.
- Sellaisten lisätarvikkeiden käyttö, joita akkulaturin valmistaja ei ole suositellut tai joita se ei myy, voi johtaa tulipaloon, sähköiskuun tai loukkaantumisvaaraan.
- Varmista, että kaapeli on asetettu niin, ettei sen päälle astuta eikä siihen voi kompastua ja ettei se myöskään millään muulla tavoin vaurioitu tai kuormitu.
- Käytä jatkojohtoa vain silloin, jos se on ehdottoman välttämätöntä. Vääränlaisen jatkojohdon käyttö voi aiheuttaa vaaran tulipalosta tai sähköiskusta. Jos jatkojohtoa joudutaan käyttämään, varmistu seuraavista asioista:
 - a. Jatkojohdon pistokkeessa on sama määrä kosketintappeja kuin laturin pistokkeessa, ja pistoke on kooltaan ja muodoltaan samanlainen kuin laturin pistoke.
 - b. Jatkojohto on asianmukaisesti langoitettu ja se on hyvässä kunnossa sähkön suhteen.
- Kun lyijyhappoakun akkujännite on pitkän aikaa ollut alle 3 V, akku on suositeltavaa vaihtaa, jos jännitettä ei tällä laturilla saada korotettua.

!VAROITUS

- Älä lataa 24 V -lyijyakkuja.
- Lyijyakkujen latauksessa voi syntyä räjähtäviä kaasuja. Huolehdi riittävästä ilmanvaihdosta, pysy kaukana tulesta ja avoimesta valosta, älä tupakoi. Koska räjähtäviä kaasuja voi syntyä, varmistu ehdottomasti siitä, että napaliittimet irrotetaan vain, kun laturi on irrotettu virtalähteestä!
- Akkuhappo on syövyttävää. Jos akkuhappoa pääsee silmiin tai iholle, huuhtelee heti runsaalla vedellä ja hakeudu lääkärin hoitoon.
- Pidä ehdottomasti huoli siitä, että napaliittimet kytketään oikeisiin napoihin (punainen napaliitin plus-napaan ja musta napaliitin miinus-napaan).
- Estä ehdottomasti napaliittimien kosketus toisiinsa virtapistokkeen ollessa liitetty, sillä muutoin syntyy valokaari oikosulun vuoksi!

!VAROTOIMENPITEET

- Kun työskentelet lyijyhappoakun lähellä, toisen henkilön tulee olla huutoetäisyydellä tai lähelläsi, jotta hän voi auttaa tarvittaessa.
- Pidä runsas määrä puhdasta vettä ja saippuaa valmiina siltä varalta, että akkuhappoa pääsee iholle, vaatteisiin tai silmiin.
- Suojaa silmäsi täydellisesti suojalaseilla ja käytä suojavaatetusta. Vältä silmien koskettelua, kun työskentelet akun lähellä.
- Jos akkuhappoa joutuu iholle tai vaateetukseen, pese se heti pois runsaalla vedellä ja saippuaa käyttäen. Jos happoa joutuu silmiin, huuhtelee silmiä heti juoksevalla kylmällä vedellä vähintään 10 minuutin ajan ja hakeudu heti lääkärin hoitoon.
- Riisu henkilökohtaiset metalliesineet, kuten sormukset, ranneketjut, kaulaketjut ja kellot, kun työskentelet lyijyhappoakkujen parissa. Lyijyhappoakku voi aiheuttaa oikosulkuvirran, joka on riittävän suuri hitsaamaan sormuksen tai vastaavan metalliesineen, mikä voi johtaa vakaviin palovammoihin.

1. TEKNISET TIEDOT

Tulojännite:	220–240 V AC / 50 Hz
Suojaluokka:	II
Kotelointiluokka:	IP65
Latausjännite:	6 V: 7,2 V 12 V: 14,4 V
Latausvirta:	1 A
Akkukapasiteetti (lataus):	4 Ah – 30 Ah
Akkukapasiteetti (ylläpitolataus):	4 Ah – 120 Ah
Ympäristölämpötilat:	-20 °C – +40 °C

✔ HUOMAUTUS:

Tällä auton akkulaturilla ei voi ladata sähköautoja, joihin on asennettu kiinteä akku.

✔ HUOMAUTUS:

6 V ja 12 V -akkujen apukäynnistys ei ole mahdollista.

2. MÄÄRÄYSTENMUKAINEN KÄYTTÖ

BC 6–12 V / 1 A on autojen akuille tarkoitettu monivaiheinen akkulaturi. Siinä on automaattinen jännitteen tunnistus ja sitä käytetään 6 V ja 12 V -lyijyhappoakkujen (märkä-, AGM- ja geeliakut) lataukseen ja ylläpitolataukseen. Laite ei sovellu litiumioniakkujen eikä LiFePO₄- tai LFP-akkujen lataukseen!

Purkautuneita akkuja voidaan myös regeneroida, kuitenkin akkutyypistä riippuen. Ennen ensimmäistä käyttöönottoa lue käyttöohjeet ja säilytä ne myöhempää tarvetta varten.

Kaikki määräystenmukaisesta käytöstä poikkeava käyttö on kiellettyä ja mahdollisesti vaarallista! Takuu ei kata väärinkäytöstä tai määräystenmukaisen käytön ohjeiden laiminlyönnistä syntyneitä vahinkoja, eivätkä ne kuulu valmistajan vastualueeseen.

Ota huomioon, että laitteitamme ei ole suunniteltu kaupalliseen, yritystoiminnalliseen tai teolliseen käyttöön. Takuu ei ole voimassa, jos tuote on kaupallisessa käytössä.

3. TOIMITUSSISÄLTÖ

- Laturi
- Adapteri, napaliittimet
- Adapteri, rengaskaapelikenkä (sis. sulakkeen)
- Käyttöohjeet

4. TUOTTEEN KUVAUS

4.1. LAITTEEN KUVAUS



Lyijyakkulaturi koostuu seuraavista osista (katso akkulaturin kuva):

1. Napaliittimet
2. LED-tilanäyttö
3. Virtajohto
4. Ripustussilmukka (laitteen takapuolella)
5. Rengaskaapelikenkä (moottoripyörän akun lataus)

4.2. LED-TILANÄYTTÖ

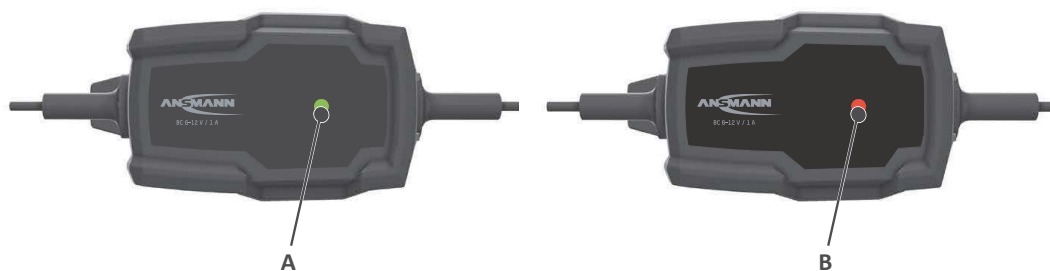

A. LED-tilanäyttö vihreä

- Vihreä LED vilkkuu nopeasti: akkua ei ole liitetty/tunnistettu.
- Vihreä LED vilkkuu hitaasti: akkua ladataan.
- Vihreä LED palaa: akku on ladattu täyteen.

B. LED-tilanäyttö punainen

- Punainen LED vilkkuu: vika ilmaantunut (esim. oikosulku tai navat liitetty väärin).

5. TÄYSIN AUTOMAATTINEN ÄLYKÄS 5-VAIHEINEN LATAUS

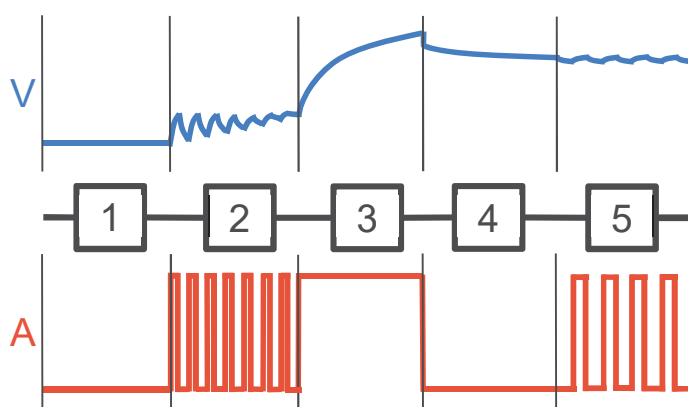

Vaihe 1 / Akkutarkastus: Lataustilan valinnan jälkeen laturi tarkastaa akun tilan.

Vaihe 2 / Sulfatoinnin poisto: Sähkövirran ja jännitteen pulssituksella sulfaatti irtoaa akun lyijylevyistä, jolloin akun enimmäiskapasiteetti voidaan saada palautettua.

Vaihe 3 / Päälataus: Jatkuva virranlataus suurimmalla latausvirralla.

Vaihe 4 / Jännitetesti: Akun varaustilan tarkastus.

Vaihe 5 / Ylläpitolataus: Tarvittaessa käytetään impulssiylläpitolatausta, joka estää akun purkautumisen.

6. LIITÄNTÄ AKKUUN

Toimi seuraavalla tavalla:

1. Varmista ensin, että akkusi on 6 V tai 12 V -akku. Älä lataa akkuja, joiden käyttöjännite poikkeaa tästä!
2. Irrota, jos tarpeen, akku virtapiiristä (huomioi autonvalmistajan ohjeet). Irrota sitä varten ensin liitäntä miinusnavasta (musta) ja sitten plusnavasta (punainen).
3. Yhdistä ensin punainen kaapeli plusnapaan, sitten musta kaapeli auton maadoituskohtaan (kun akku on asennettuna) tai akun miinusnapaan (akun ollessa irrotettu).
4. Yhdistä laturi pistorasiaan.

7. LATAUS

1. Liitä laturi akkuun kuten luvussa 6 (Liitäntä akkuun) on kuvattu.
2. Kun akku on liitetty, laturi tunnistaa automaattisesti akun jännitteen ja valitsee oikean lataustilan (6 V tai 12 V).
3. Laturi aloittaa automaattisesti akun lataamisen. Vihreä LED vilkkuu.
4. Kun lataus on päättynyt, LED-tilanäyttö palaa keskeytyksettä vihreänä. Laturi vaihtaa automaattisesti ylläpitolataukseen.
5. Kun haluat jälleen irrottaa laturin, irrota se ensin virtaverkosta ennen kuin alat irrottaa kaapeleita akusta.

✔ HUOMAUTUS:

Mikäli laturi näyttää parin minuutin jälkeen, että akku on ladattu täyteen, tarkoittaa se, että akku oli täynnä jo ennen latauksen aloitusta tai että akku on vanha tai vaurioitunut. Tällöin akku täytyy vaihtaa.

7.1. TURVAOMINAISUUDET

Tämä akkulaturi on varustettu seuraavilla turvaominaisuuksilla:

- oikosulkusuoja
- suoja väärin liitetyiltä navoilta

8. HUOLTO JA HOITO

Tämä laturi tarvitsee vain hyvin vähän huoltoa. Kuten jokaisen laitteen tai työkalun ollessa kyseessä, määrätyt toimenpiteet pidentävät akkulaturin käyttöikää.

1. Säilytä laturia puhtaassa, kuivassa paikassa.
2. Kierrä kaapelit kokoon, kun niitä ei tarvita.
3. Puhdista kotelo ja kaapelit hieman kostealla liinalla.
4. Puhdista liittimet korroosiosta liuoksella, jossa on vettä ja leivinjauhetta.
5. Tarkasta säännöllisesti, onko kaapeleissa repeämiä tai muita vaurioita ja vaihduta ne tarpeen vaatiessa.

✔ HUOMAUTUS

Varmistu aina siitä, että laturi on irrotettu virtaverkosta, ennen kuin alat tehdä huolto- tai puhdistustöitä.

⚠ VAROITUS:

Kaikki muut huoltotyöt on jätettävä alan pätevän henkilöstön tehtäväksi.

9. VIAN POISTAMINEN

Tilan LED-valo	Tila	Mahdollinen ongelma	Ratkaisu
vilkkuu punaisena	Akkua ei ladata	Liittimet on liitetty väärinpäin akun napoihin	Liitä navat oikein
		Oikosulku laturin liittimien välillä	Varmista, etteivät liittimet kosketa toisiaan
vilkkuu nopeasti vihreänä	Akkua ei ladata	Akkua ei ole liitetty	Liitä akku laturiin
	Akkua ei tunnisteta	Akku ei ole liitetty oikein	Tarkasta laturin liitäntä akkuun

10. YMPÄRISTÖÄ JA HÄVITTÄMISTÄ KOSKEVAT OHJEET



Älä hävitä sähkölaitteita tavallisen sekajätteen joukossa.



Hävitä vanha laite, sen tarvikkeet ja pakkaus ympäristöystävällisesti. Älä heitä auton akkulaturia sekajätteen joukkoon, tuleen tai veteen. Käyttöikänsä päähän tulleet laitteet tulee mahdollisuuksien mukaan kierrättää. Kysy neuvoa akkulaturin myyneestä liikkeestä.



Toimita akut niille tarkoitettuihin keräyspaikkoihin hävitettäväksi. Loppukuluttajana olet lain mukaan velvollinen siihen (akkuja koskeva asetus). Haitallisia aineita sisältävät akut on merkitty oheisilla symboleilla, jotka kieltävät hävittämisen tavallisen sekajätteen joukossa. Tärkeimmän raskasmetallin nimitykset ovat seuraavat: Cd = kadmium, Hg = elohopea, Pb = lyijy.

Toimita käytetyt akut kaupunkisi tai kuntasi jätelaitokselle tai palauta takaisin liikkeeseen. Näin täytät lakisääteiset velvollisuutesi ja osallistut tärkeällä tavalla ympäristön suojeluun.

✔ VASTUUVAPAUSLAUSEKE

Tässä käyttöohjeessa olevia tietoja voidaan muuttaa ilman edeltävää ilmoitusta. ANSMANN ei vastaa suorista, epäsuorista, satunnaisista tai muista vahingoista tai seuraamuksista, jotka ovat aiheutuneet epäasianmukaisesta käsittelystä tai siitä, ettei tässä käyttöohjeessa olevia tietoja ole otettu huomioon.

✔ TAKUUOHJEITA

ANSMANN myöntää tälle laitteelle 3 vuoden takuun. Jos laitteessa on tämän käyttöohjeen noudattamatta jättämisestä syntyneitä vaurioita, ei takuuta myönnetä. Takuuehtomme, tukemme ja useimmin kysytyt kysymykset (FAQ) löydät verkkosivulta: www.ansmann.de

CE Tuote vastaa EU-direktiivien vaatimuksia.

Pidätämme oikeuden teknisiin muutoksiin. Valmistaja ei vastaa painovirheistä.

NO - INNHOLDSFORTEGNELSE

1. TEKNISKE DATA.....	85
2. BEREGNET BRUK.....	85
3. INKLUDERT I LEVERANSEN.....	85
4. PRODUKTBESKRIVELSE.....	86
4.1. APPARATBESKRIVELSE.....	86
4.2. LED-STATUSINDIKATOR.....	87
5. HELAUTOMATISK, INTELLIGENT 5-TRINNS LADING.....	87
6. TILKOBLING TIL BATTERIET.....	87
7. LADING.....	87
7.1. SIKKERHETSEGENSKAPER.....	88
8. VEDLIKEHOLD OG STELL.....	88
9. UTBEDRING AV FEIL.....	88
10. MILJØANVISNINGER OG AVFALLSHÅNTERINGSANGIVELSER.....	89

FORORD

Kjære kunde!

Hjertelig takk for at du valgte en lader fra ANSMANN AG. Den foreliggende bruksanvisningen vil hjelpe deg til å bruke funksjonene til laderen optimalt. Les denne bruksanvisningen nøye gjennom før du tar laderen i bruk. Vi håper du får mye glede av din nye lader.

Team ANSMANN

SIKKERHET – FORKLARING AV SYMBOLER OG HENVISNINGER

Vær oppmerksom på følgende tegn og ord som brukes i bruksanvisningen, på produktet og på emballasjen:

 = **Informasjon** | Nyttig tilleggsinformasjon om produktet

 = **Merk** | Denne henvisningen advarer mot alle mulige skader

 = **Forsiktig** | OBS – Farlig situasjon som kan føre til personskader

 = **Advarsel** | OBS – Fare! Kan føre til alvorlige personskader eller død

GENERELLE SIKKERHETSANVISNINGER

- **OPPBEVAR DENNE ANVISNINGEN.** Denne bruksanvisningen inneholder viktig sikkerhets- og bruksanvisninger som du kanskje vil ha behov for å lese igjen senere en gang.
- Enheten skal kun brukes i passende, ventilerte rom og ikke utendørs.
- Ved skader på huset, strømledningen eller ladekabelen skal enheten ikke tas i bruk. Ta kontakt med en autorisert forhandler.
- Laderen skal ikke dekkes til.
- Enheten skal kun brukes som beregnet (i samsvar med utstyrsspesifikasjonen).
- Enheten skal ikke utsettes for høye temperaturer eller ekstremt høy luftfuktighet.
- For å utelukke brannfare hhv. fare for et elektrisk støt, skal enheten beskyttes mot fuktighet.
- Ikke oppbevar apparatet i nærheten av brennbare gasser eller væsker.
- Enheten må ikke åpnes.
- Lad aldri opp et frossent eller skadet batteri.
- Etter bruk skal apparatet separeres fra nettet.
- For å redusere risikoen for en skade av støpselet og kabelen trekker du i støpselet når du kobler fra laderen og ikke i kabelen..
- Ikke forskriftsmessig bruk av laderen kan føre til fare for brukeren
- Skal oppbevares utilgjengelig for barn! Pass på at barn ikke leker med denne enheten!
- Dette produktet kan brukes av barn fra 8 år og av personer med nedsatte fysiske, sensoriske eller mentale evner eller manglende erfaring eller kunnskap, hvis slike personer har fått opplæring i sikker bruk av produktet og forstår farene som er tilknyttet bruken. Barn skal ikke leke med produktet. Rengjøring og vedlikehold skal ikke utføres av barn, med mindre de er under tilsyn.
- Manglende overholdelse av sikkerhetsanvisningene kan føre til skader på enheten eller til alvorlige personskader!
- Ved ikke vedlikeholdsfrie batterier må syren kontrolleres og dekselet eventuelt åpnes.

- **FORSIKTIG!** For å redusere fare for personskader bør du kun lade 6 V eller 12 V blysyrebatterier (våtceller, AGM- og gelceller). Andre batterityper eller spenningsnivåer kan føre til en sprengning av batteriet og forårsake personskader og materielle skader.
- Bruk av tilbehør som ikke anbefales eller selges av produsenten av batteriladeren, kan føre til fare for brann, strømstøt eller personskader.
- Forsikre deg om at kabelen er lagt slik at du ikke trækker på den, snubler i den eller den skades eller belastes på andre måter.
- Bruk kun en skjøteledning når dette er absolutt nødvendig. Bruk av en uegnet skjøteledning kan føre til fare for brann og strømstøt. Når en forlengelseskabel må brukes, forsikre deg om følgende:
 - a. Stiftene på støpselet til skjøteledningen har samme antall, størrelse og form som støpselet på laderen.
 - b. Skjøteledningen er kablet forskriftsmessig og befinner seg i god elektrisk stand.
- For blysyrebatterier med en batterispenning som under 3 V over lengre tid, anbefales det å erstatte batteriet når spenningen ikke kan økes med denne laderen.

⚠ ADVARSEL

- Ikke lad noen 24V blybatterier.
- Ved lading av blybatterier kan det oppstå eksplosive gasser. Sørg for tilstrekkelig ventilasjon, unngå åpent lys samt røyking. Da det kan oppstå eksplosive gasser, må det absolutt påses at polklemmene kun klemmes når laderen er påsatt!
- Batterisyre er etsende. Hvis du får batterisyre i øynene eller på huden, skyl straks av med masse vann og oppsøk lege omgående.
- Vær absolutt oppmerksom på at polklemmene kontaktes på riktig måte (rød polklemme på plusspol; svart polklemme på minuspol).
- Du må absolutt forhindre at polklemmene berører hverandre ved innsett støpsel, da det ellers oppstår en lysbue på grunn av en kortslutning.

⚠ SIKKERHETSTILTAK

- Hvis du arbeider i nærheten av et blysyrebatteri, skal det være en person i tilkallingsrekkevidde eller i nærheten som kan hjelpe deg.
- Hold rikelig med friskt vann og såpe klart hvis batterisyre kommer i berøring med hud, klær eller øyne.
- Bruk fullstendig øyevern og verneklær. Unngå å berøre øynene når du jobber i nærheten av batteriet.
- Hvis batterisyre kommer i kontakt med hud eller klær, vask straks med vann og såpe. Dersom du får syre i øynene, må øynene straks skylles med rennende, kaldt vann i minst 10 minutter, og oppsøk lege umiddelbart.
- Legg fra deg personlige metallgjenstander som ringer, armbånd, halssmykker og klokker når du jobber med blysyrebatterier. Et blysyrebatteri kan produsere en kortslutningsstrøm som er varm nok til å sveise en ring eller lignende til metall, noe som kan føre til alvorlige forbrenninger.

1. TEKNISKE DATA

Inngangsspenning:	220-240V AC / 50Hz
Verneklasse:	II
Vernetype:	IP65
Ladesluttspenning:	6 V: 7,2 V 12 V: 14,4 V

Ladestrøm

Batterikapasitet (lading): 4 Ah - 30 Ah

Batterikapasitet (kompensasjonslading): 4 Ah - 120 Ah

Omgivelsestemperatur: -20 C° - +40C°

✔ MERKNAD:

Ingen elektriske kjøretøy med integrert batteri kan lades med batteriladeren.

✔ MERKNAD:

Ingen ekstern start av 6V- eller 12V-batterier er mulig.

2. BEREGNET BRUK

BC 6-12 V / 1 A er en flertrinns batterilader for kjøretøyet. Den er utstyrt med automatisk spenningsindikator og brukes til lading og kompensasjonslading av 6 V og 12 V blysyrebatterier (våtceller, AGM- og gelbatterier). Enheten er ikke egnet til lading av litium-ion-batterier og LiFePO₄- eller LFP-batterier!

Utladde batterier kan også regenereres, dette er likevel avhengig av batteritype.

Før første idriftsetting leser du nøye gjennom anvisningen og oppbevarer denne.

Enhver bruk som avviker fra den beregnede bruken er forbudt og potensielt farlig!

Skader som oppstår på grunn av feil bruk eller manglende overholdelse av den bestemte bruken, blir ikke dekket av garantien og faller ikke innenfor ansvarsområdet til produsenten.

Vær oppmerksom på at enhetene ikke ble konstruert til kommersiell, håndverksmessig eller industriell bruk. Ved kommersiell bruk blir garantien ugyldig.

3. INKLUDERT I LEVERANSEN

- Lader
- Adapter på polklemmer.
- Adapter på ringkabelsko (inkl. sikring)
- Bruksanvisning

4. PRODUKTBEKRIVELSE

4.1. APPARATBEKRIVELSE



Blyladeren består av følgende komponenter (se figur Blylader):

1. Polklemmer
2. LED-statusindikator
3. Strømledning
4. Opphengsmalje (på apparatets bakside)
5. Ringkabelsko (lading av motorsykkelbatteri)

4.2. LED-STATUSINDIKATOR



A. LED-statusindikator, grønn

- Grønn LED blinker raskt: ikke noe batteri tilkoblet / gjenkjent.
- Grønn LED blinker langsomt: Batteriet lades.
- Grønn LED lyser: Batteriet er fulladet.

B. LED-statusindikator, rød

- Rød LED blinker: Det har oppstått en feil (f.eks. kortslutning eller omvendt polaritet).

5. HELAUTOMATISK, INTELLIGENT 5-TRINNS LADING

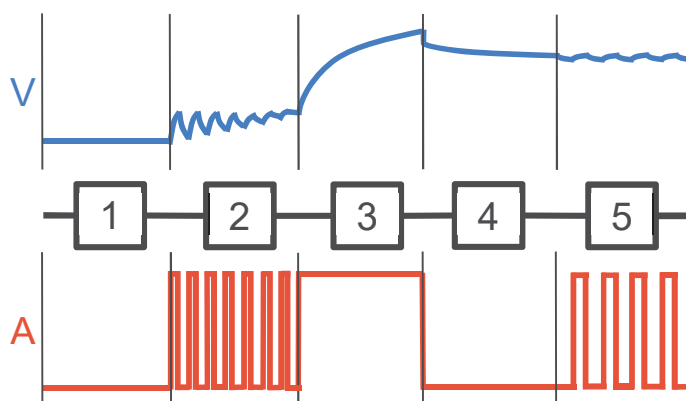

Trinn 1 / Batterikontroll: Etter valg av lademodus kontrollerer laderen statusen på batteriet.

Trinn 2 / Desulfatering: Pulserende strøm og spenning løser opp sulfatet fra batteriets blyplater for å gjenopprette maksimal batterikapasitet.

Trinn 3 / Hovedlading: Konstant strømlading med maksimal ladestrøm.

Trinn 4 / Spenningskontroll: Ladenivåkontroll av batteriet.

Trinn 5 / Kompensasjonslading: Om nødvendig utføres en impuls-kompensasjonslading som forhindrer at batteriet lades ut.

6. TILKOBLING TIL BATTERIET

Gå frem som følger:

1. Forsikre deg først om at batteriet er et 6 V- eller 12 V-batteri. Ikke lad batterier med andre driftsspenninger!
2. Separer ved behov batteriet fra strømkretsen (følg anvisningen til kjøretøyproduzenten). For å gjøre dette må du først koble fra forbindelsen til minuspolen (svart) og deretter til plusspolen (rød).
3. Koble først den røde kabelen til plusspolen og deretter den svarte kabelen til bilens jordingspunkt (hvis batteriet er installert) hhv. til batteriets minuspol (hvis batteriet er demontert).
4. Koble laderen til stikkontakten.

7. LADING

1. Koble laderen til batteriet som beskrevet i kapittel 6 (Tilkobling til batteriet).
2. Etter at batteriet er koblet til, registrerer laderen automatisk batteriets spenning og velger riktig lademodus (6 V eller 12 V).

3. Laderen begynner automatisk med lading av batteriet. Den grønne LED-en blinker.
4. Når ladingen er avsluttet, lyser LED-statusindikatoren kontinuerlig grønt. Laderen veksler automatisk til kompensasjonslading.
5. Vil du koble til laderen igjen, koble den først fra strømmettet før du separerer klemmene fra batteriet.

✔ **MERKNAD:**

Hvis laderen viser at batteriet er fulladet etter noen minutter, betyr dette at batteriet var fullt allerede før ladingen, eller at batteriet er gammelt eller skadet. I dette tilfellet må batteriet byttes ut.

7.1. SIKKERHETSEGENSKAPER

Denne batteriladeren er utstyrt med følgende sikkerhetsegenskaper:

- Kortslutningsbeskyttelse
- Beskyttelse mot omvendt polaritet

8. VEDLIKEHOLD OG STELL

Denne laderen krever kun minimalt vedlikehold. Som ved ethvert apparat eller verktøy forlenger spesielle tiltak levetiden på batteriladeren.

1. Oppbevar laderen på et rent, tørt sted.
2. Vikle opp kablene når de ikke er i bruk.
3. Rengjør huset og kablene med en lett fuktet klut.
4. Rengjør koblingene for korrosjon med en løsning av vann og bakepulver.
5. Undersøk kablene regelmessig med hensyn til revner og andre skader og få disse eventuelt skiftet ut.

✔ **MERKNAD**

Forsikre deg alltid om at laderen er separert fra strømmettet før du gjennomfører vedlikeholds- og rengjøringsarbeider.

⚠ **ADVARSEL:**

Alle andre vedlikeholdsarbeider skal kun gjennomføres av kvalifisert personale.

9. UTBEDRING AV FEIL

Status LED	Tilstand	mulig problem	Løsning
blinker rødt	Batteriet lades ikke	Polklemmene er tilkoblet batteriet med feil polaritet	Koble til polen på riktig måte
		Kortslutning mellom laderens polklemmer	Kontroller at polklemmene ikke har kontakt med hverandre
blinker raskt grønt	Batteriet lades ikke	ikke noe batteri tilkoblet	Koble til et batteri
	Batteriet blir ikke gjenkjent	Batteriet er ikke korrekt tilkoblet	Kontroller at laderen er koblet til batteriet

10. MILJØANVISNINGER OG AVFALLSHÅNTERINGSANGIVELSER



Ikke kast elektriske apparater i husholdningsavfallet.



Kast apparatet inkl. tilbehør og pakning på miljøvennlig måte. Ikke kast bilbatteriladeren i husholdningsavfallet, inn i åpne flammer eller i vann. Apparater som ikke lenger fungerer skal resirkuleres etter mulighet. Spør din lokale forhandler om hjelp.



Kast batteriene på foresatte samlesteder. Som sluttforbruker er du lovbestemt forpliktet til dette (batteriforordningen). Batterier som inneholder skadestoffer, er kjennetegnet med symbolene ved siden av, som påminner om forbudet om bortskaffing via husholdningsavfallet. Betegnelsene for utslagsgivende tungmetall er: Cd = kadmium, Hg = kvikksølv, Pb = bly.

Transporter forbrukte batterier til en avfallshåndteringsinnretning i din by eller nærmiljø eller tilbake til forhandleren. Du oppfylder dermed de lovbestemte forpliktelsene og yter et viktig bidrag til miljøvern.

✔ ANSVARFRASKRIVELSER

Opplysningene som gis i denne bruksanvisningen kan endres uten forutgående varsel. ANSMANN overtar ikke ansvar for direkte, indirekte, tilfeldige eller andre type skader eller følgeskader som oppstår som følge av feilaktig bruk eller av at informasjonen i bruksanvisningen ble ignorert.

✔ INFORMASJON OM GARANTIEN

ANSMANN gir en 3 års garanti på apparatet. Ved skader på enheten som oppstår som følge av manglende overholdelse av bruksanvisningen, kan vi ikke gi noen garanti. Du finner våre garantivilkår, support og vanlige spørsmål (FAQs) på nettet på: www.ansmann.de



Produktet oppfylder kravene i EU-direktivene.

Med forbehold om tekniske endringer. Vi tar ikke ansvar for trykkfeil.

PL - SPIS TREŚCI

1. DANE TECHNICZNE.....	93
2. UŻYTKOWANIE ZGODNE Z PRZEZNACZENIEM	93
3. W KOMPLECIE.....	93
4. OPIS PRODUKTU	94
4.1. OPIS URZĄDZENIA	94
4.2. WSKAŹNIK LED STANU.....	94
5. W PEŁNI AUTOMATYCZNE, INTELIGENTNE ŁADOWANIE 5-STOPNIOWE.....	95
6. PODŁĄCZANIE DO AKUMULATORA	95
7. ŁADOWANIE.....	95
7.1. ZABEZPIECZENIA	96
8. KONSERWACJA I PIELEGNACJA.....	96
9. USUWANIE BŁĘDÓW	96
10. WSKAZÓWKI DOTYCZĄCE OCHRONY ŚRODOWISKA I INFORMACJE DOTYCZĄCE UTYLIZACJI.....	97

WSTĘP

Szanowny Kliencie!

serdecznie dziękujemy za zakup ładowarki ANSMANN AG. Niniejsza instrukcja obsługi została opracowana, aby pomóc optymalnie wykorzystać funkcje ładowarki. Przed uruchomieniem ładowarki prosimy uważnie przeczytać niniejszą instrukcję obsługi. Życzymy dużo satysfakcji z użytkowania nowego urządzenia.

Zespół firmy ANSMANN

i BEZPIECZEŃSTWO – OBJAŚNIENIE INFORMACJI

Zwrócić uwagę na następujące symbole i słowa, które znajdują się w instrukcji obsługi, na produkcie i na opakowaniu:

i = **Informacja** | Przydatne informacje dodatkowe o produkcie

✓ = **Wskazówka** | Ta wskazówka ostrzega przed możliwymi szkodami wszelkiego rodzaju

⚠ = **Uwaga** | Uwaga – zagrożenie może prowadzić do obrażeń

⚠ = **Ostrzeżenie** | Uwaga – zagrożenie! Możliwość ciężkich obrażeń lub śmierci

⚠ OGÓLNE UWAGI DOTYCZĄCE BEZPIECZEŃSTWA

- ZACHOWAĆ NINIEJSZĄ INSTRUKCJĘ OBSŁUGI. Niniejsza instrukcja zawiera ważne informacje dotyczące bezpieczeństwa i obsługi, które mogą być potrzebne w późniejszym czasie.
- Urządzenie użytkować wyłącznie w odpowiednich, dobrze wentylowanych pomieszczeniach, nie na wolnym powietrzu.
- W przypadku uszkodzenia obudowy, przewodu sieciowego lub kabli ładowania nie uruchamiać urządzenia i skontaktować się z autoryzowanym sklepem.
- Nie przykrywać ładowarki.
- Urządzenie użytkować wyłącznie zgodnie z przeznaczeniem (zgodnie ze specyfikacją urządzenia).
- Nie narażać urządzenia na działanie wysokich temperatur ani bardzo dużej wilgotności powietrza.
- Aby wykluczyć niebezpieczeństwo pożaru i ryzyko porażenia prądem, chronić urządzenie przed wilgocią.
- Nie używać urządzenia w pobliżu łatwopalnych gazów lub cieczy.
- Nie otwierać urządzenia.
- Nigdy nie ładować zamrożonego ani uszkodzonego akumulatora.
- Po użyciu odłączyć urządzenie od zasilania.
- Aby zmniejszyć ryzyko uszkodzenia wtyczki i kabla, odłączać ładowarkę ciągnąc za wtyczkę, a nie za kabel.
- Niewłaściwe użytkowanie ładowarki może spowodować zagrożenie dla użytkownika.
- Przechowywać poza zasięgiem dzieci! Dopilnować, aby dzieci nie bawiły się urządzeniem!
- Produkt może być używany przez dzieci od 8 roku życia oraz osoby o ograniczonych zdolnościach fizycznych, sensorycznych lub umysłowych i bez wystarczającego doświadczenia oraz wiedzy, jeśli zostały one poinstruowane w zakresie bezpiecznego użytkowania produktu i są świadome zagrożen. Produktem nie mogą bawić się dzieci. Dzieci bez nadzoru nie mogą wykonywać czynności z zakresu czyszczenia i pielęgnacji produktu.
- Nieprzestrzeganie niniejszych uwag dotyczących bezpieczeństwa może skutkować uszkodzeniem urządzenia lub poważnymi obrażeniami ciała!

- W przypadku akumulatorów, które nie są bezobsługowe, sprawdzić kwas i w razie potrzeby otworzyć pokrywę.
- UWAGA! Aby zmniejszyć ryzyko obrażeń, ładować wyłącznie akumulatory kwasowo-ołowiowe 6 V lub 12 V (mokre, AGM i żelowe). Stosowanie innych typów akumulatora lub poziomów napięcia może spowodować wybuch akumulatora oraz obrażenia ciała i uszkodzenie mienia.
- Stosowanie akcesoriów niezalecanych lub niesprzedawanych przez producenta ładowarki do akumulatorów może grozić pożarem, porażeniem prądem elektrycznym lub obrażeniami ciała.
- Upewnić się, że kabel jest poprowadzony w sposób uniemożliwiający jego nadeptanie, potknięcie się o niego albo uszkodzenie lub obciążenie go w inny sposób.
- Używać przedłużacza, tylko jeśli jest to bezwzględnie konieczne. Stosowanie nieodpowiedniego przedłużacza może grozić pożarem lub porażeniem prądem elektrycznym. Jeśli konieczne jest użycie przedłużacza, należy upewnić się, że:
 - a. Wtyczka przedłużacza ma taką samą liczbę bolców o takim samym rozmiarze i kształcie co bolce wtyczki ładowarki;
 - b. Przedłużacz jest prawidłowo podłączony i jest w dobrym stanie technicznym.
- Jeśli w przypadku akumulatorów kwasowo-ołowiowych, których napięcie przez długi czas jest niższe niż 3 V, nie da się zwiększyć napięcia za pomocą tej ładowarki, zaleca się wymianę akumulatora.

⚠ OSTRZEŻENIE

- Nie ładować akumulatorów kwasowo-ołowiowych 24 V.
- Podczas ładowania akumulatorów kwasowo-ołowiowych mogą powstawać wybuchowe gazy. Zapewnić dostateczną wentylację, unikać ognia, otwartych źródeł światła i palenia tytoniu. Ze względu na możliwość powstawania gazów wybuchowych wolno odłączać zaciski biegunowe, tylko jeśli ładowarka jest odłączona od zasilania!
- Kwas akumulatorowy jest żrący. W przypadku dostania się kwasu akumulatorowego do oczu lub na skórę natychmiast spłukać odpowiednie miejsca dużą ilością wody i skontaktować się z lekarzem.
- Upewnić się, że zaciski są podłączone do odpowiednich biegunów (czerwony zacisk do bieguna dodatniego; czarny zacisk do bieguna ujemnego).
- Upewnić się, że po podłączeniu wtyczki zaciski biegunowe nie stykają się ze sobą, w przeciwnym razie może dojść do zwarcia i powstania łuku elektrycznego.

⚠ ŚRODKI OSTROŻNOŚCI

- Podczas pracy przy akumulatorze kwasowo-ołowiowym w pobliżu lub w zasięgu głosu powinna znajdować się osoba, która może udzielić pomocy.
- Przygotować dużą ilość wody i mydła na wypadek kontaktu kwasu akumulatorowego ze skórą, ubraniem lub oczami.
- Nosić pełną ochronę oczu oraz odzież ochronną. Unikać dotykania oczu podczas pracy w pobliżu akumulatora.

- W razie kontaktu kwasu akumulatorowego ze skórą lub odzieżą natychmiast zmyć kwas wodą z mydłem. W razie dostania się kwasu do oczu natychmiast rozpocząć płukanie oczu pod zimną, bieżącą wodą, płukać je przez co najmniej 10 minut i niezwłocznie skontaktować się z lekarzem.
- Na czas pracy przy akumulatorze kwasowo-ołowiowym zdjąć metalowe przedmioty osobiste, takie jak pierścionki, bransoletki, naszyjniki i zegarki. Akumulator kwasowo-ołowiowy może wytwarzać prąd zwarciowy o natężeniu na tyle wysokim, że może zespawać pierścionek lub podobny przedmiot z metalem, co może być przyczyną poważnych oparzeń.

1. DANE TECHNICZNE

Napięcie wejściowe:	220-240 V AC / 50 Hz
Klasa ochronności:	II
Stopień ochrony:	IP65
Napięcie w końcowej fazie ładowania:	6 V: 7,2 V 12 V: 14,4 V
Prąd ładowania:	1 A
Pojemność akumulatora (ładowanie):	4 Ah – 30 Ah
Pojemność akumulatora (ładowanie podtrzymujące):	4 Ah – 120 Ah
Temperatura otoczenia:	-20°C – +40°C

✔ INFORMACJA:

Za pomocą tej ładowarki do akumulatorów samochodowych nie można ładować pojazdów elektrycznych z wbudowanym akumulatorem.

✔ INFORMACJA:

Brak możliwości zewnętrznego uruchamiania akumulatorów 6 V lub 12 V.

2. UŻYTKOWANIE ZGODNE Z PRZEZNACZENIEM

BC 6-12 V / 1 A to wielostopniowa ładowarka do akumulatorów samochodowych. Jest wyposażona w system wykrywania napięcia i służy do ładowania oraz ładowania podtrzymującego akumulatorów kwasowo-ołowiowych 6 V i 12 V (mokrych, AGM i żelowych). Urządzenie nie nadaje się do ładowania akumulatorów litowo-jonowych i akumulatorów LiFePO₄ lub LFP!

Rozładowane akumulatory można również regenerować, zależy to jednak od typu akumulatora. Przed pierwszym uruchomieniem urządzenia uważnie przeczytać instrukcję obsługi i zachować ją.

Każde zastosowanie inne niż użycie zgodne z przeznaczeniem jest zabronione i potencjalnie niebezpieczne! Uszkodzenia spowodowane nieprawidłowym użytkowaniem lub nieprzestrzeganiem zasad użytkowania zgodnie z przeznaczeniem nie są objęte gwarancją i nie wchodzą w zakres odpowiedzialności producenta.

Należy pamiętać, że nasze urządzenia nie są przeznaczone do użytku komercyjnego, rzemieślniczego ani przemysłowego. Wykorzystanie do celów komercyjnych powoduje wygaśnięcie gwarancji.

3. W KOMPLECIE

- Ładowarka
- Adapter do zacisków biegunowych
- Adapter do pierścieniowych końcówek kablowych (z bezpiecznikiem)
- Instrukcja obsługi

4. OPIS PRODUKTU

4.1. OPIS URZĄDZENIA



Ta ładowarka do akumulatorów kwasowo-ołowiowych składa się z następujących elementów (patrz ilustracja ładowarki):

1. Zaciski biegunowe
2. Wskaźnik LED stanu
3. Przewód sieciowy
4. Uchwyt do zawieszania (z tyłu urządzenia)
5. Pierścieniowa końcówka kablowa (ładowanie akumulatora motocyklowego)

4.2. WSKAŹNIK LED STANU



A. Wskaźnik LED stanu – zielony

- Zielona dioda LED miga szybko: brak podłączonego / rozpoznanego akumulatora.
- Zielona dioda LED miga powoli: trwa ładowanie akumulatora.
- Zielona dioda LED świeci światłem ciągłym: akumulator jest naładowany.

B. Wskaźnik LED stanu – czerwony

- Czerwona dioda LED miga: wystąpił błąd (np. zwarcie elektryczne lub zamiana biegunów).

5. W PEŁNI AUTOMATYCZNE, INTELIGENTNE ŁADOWANIE 5-STOPNIOWE

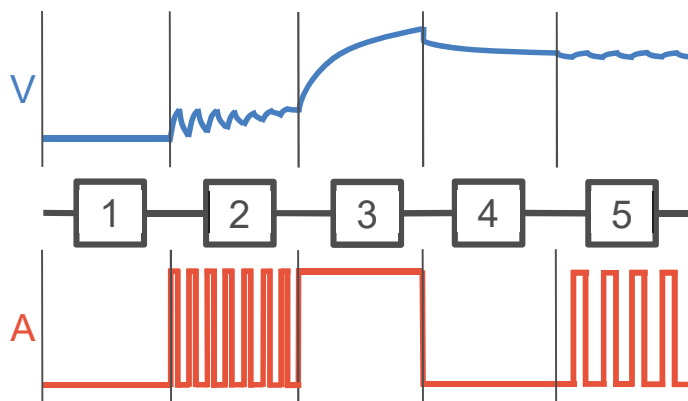

Krok 1 / Kontrola akumulatora: po wybraniu trybu ładowania ładowarka sprawdza stan akumulatora.

Krok 2 / Odsiarczanie: pulsowanie prądu i napięcia rozpuszcza siarczan zgromadzony na otwianych płytach akumulatora, aby przywrócić jego maksymalną pojemność.

Krok 3 / Ładowanie podstawowe: ładowanie stałym prądem o maksymalnej wartości prądu ładowania.

Krok 4 / Kontrola napięcia: kontrola stanu naładowania akumulatora.

Krok 5 / Ładowanie podtrzymujące: zależne od potrzeb impulsowe ładowanie podtrzymujące, które zapobiega rozładowaniu akumulatora.

6. PODŁĄCZANIE DO AKUMULATORA

Sposób postępowania:

1. Najpierw upewnić się, że napięcie akumulatora wynosi 6 V lub 12 V. Nie ładować akumulatorów o innym napięciu roboczym!
2. W razie potrzeby odłączyć akumulator od obwodu (przestrzegać instrukcji producenta pojazdu). W tym celu najpierw odłączyć zacisk na biegunie ujemnym (czarnym), a następnie na biegunie dodatnim (czerwonym).
3. Najpierw podłączyć czerwony kabel do bieguna dodatniego, a następnie czarny kabel do masy samochodu (przy zamontowanym akumulatorze) lub do bieguna ujemnego akumulatora (przy wymontowanym akumulatorze).
4. Następnie podłączyć ładowarkę do gniazdka elektrycznego.

7. ŁADOWANIE

1. Podłączyć ładowarkę do akumulatora zgodnie z opisem zamieszczonym w rozdziale 6 (Podłączanie do akumulatora).
2. Po podłączeniu akumulatora ładowarka automatycznie wykrywa napięcie akumulatora i wybiera odpowiedni tryb ładowania (6 V lub 12 V).
3. Ładowarka automatycznie rozpoczyna ładowanie akumulatora. Zielona dioda LED miga.
4. Po zakończeniu ładowania wskaźnik LED stanu świeci światłem ciągłym na zielono. Ładowarka automatycznie przetacza się na ładowanie podtrzymujące.
5. Aby ponownie odłączyć ładowarkę, najpierw odłączyć ją od zasilania, a dopiero później zaciski od akumulatora.

✔ INFORMACJA:

Jeśli po kilku minutach ładowarka wskaże, że akumulator jest w pełni naładowany, oznacza to, że był on już naładowany przed rozpoczęciem ładowania lub że jest zużyty albo uszkodzony. W takim przypadku akumulator trzeba wymienić.

7.1. ZABEZPIECZENIA

Ta ładowarka do akumulatorów jest wyposażona w następujące zabezpieczenia:

- Zabezpieczenie przed zwarcie
- Zabezpieczenie przed odwrotnym podłączeniem biegunów

8. KONSERWACJA I PIELĘGNACJA

Ta ładowarka wymaga jedynie minimalnych nakładów konserwacyjnych. Podobnie jak w przypadku każdego urządzenia lub narzędzia, określone środki wydłużają żywotność ładowarki do akumulatorów.

1. Ładowarkę przechowywać w czystym i suchym miejscu.
2. Związać kable, jeśli nie są używane.
3. Obudowę i kable czyścić lekko wilgotną szmatką.
4. Usuwać ślady korozji z zacisków z użyciem roztworu wody i sody oczyszczonej.
5. Regularnie sprawdzać kable pod kątem pęknięć lub innych uszkodzeń i w razie potrzeby je wymieniać.

✔ WSKAZÓWKA

Przed rozpoczęciem prac związanych z konserwacją lub czyszczeniem zawsze upewnić się, że ładowarka jest odłączona od zasilania.

⚠ OSTRZEŻENIE:

Wszelkie inne czynności konserwacyjne powinni wykonywać wyłącznie wykwalifikowani pracownicy.

9. USUWANIE BŁĘDÓW

Dioda LED stanu	Stan	Możliwy problem	Rozwiązanie
miga na czerwono	Akumulator nie ładuje się	Zaciski są podłączone do niewłaściwych biegunów akumulatora	Podłączyć prawidłowo biegun
		Zwarcie elektryczne między zaciskami ładowarki	Zapewnić, że zaciski nie stykają się ze sobą
miga szybko na zielono	Akumulator nie ładuje się	Brak podłączonego akumulatora	Podłączyć akumulator
	Akumulator nie został rozpoznany	Akumulator nie jest prawidłowo podłączony	Sprawdzić podłączenie ładowarki do akumulatora

10. WSKAZÓWKI DOTYCZĄCE OCHRONY ŚRODOWISKA I INFORMACJE DOTYCZĄCE UTYLIZACJI



Nie wyrzucać urządzeń elektrycznych razem z odpadami komunalnymi.



Utylizować urządzenie wraz z akcesoriami i opakowaniem w sposób przyjazny dla środowiska. Nie wrzucać ładowarki do akumulatorów samochodowych do odpadów komunalnych, ognia ani wody. Niesprawne urządzenia w miarę możliwości poddać recyklingowi. Poprosić o pomoc w lokalnym punkcie sprzedaży.



Akumulatory przekazywać do wyznaczonych punktów zbiórki. Jako użytkownik końcowy jesteś do tego ustawowo zobowiązany (rozporządzenie w sprawie baterii). Akumulatory zawierające szkodliwe substancje są oznaczone przedstawionymi obok symbolami, które wskazują, że nie wolno ich wyrzucać razem z odpadami komunalnymi. Oznaczenia decydujących metali ciężkich: Cd = kadm, Hg = rtęć, Pb = ołów.

Zużyte baterie przekazać do punktu utylizacji w swoim mieście lub gminie albo zwrócić do sklepu. W ten sposób wypełniasz zobowiązania ustawowe i w istotny sposób przyczyniasz się do ochrony środowiska.

☑ WYŁĄCZENIE ODPOWIEDZIALNOŚCI

Informacje zawarte w niniejszej instrukcji obsługi mogą być zmieniane bez wcześniejszego powiadomienia. Firma ANSMANN nie ponosi odpowiedzialności za bezpośrednie, pośrednie, przypadkowe ani inne szkody oraz szkody następcze będące skutkiem niewłaściwego użytkowania lub nieprzestrzegania informacji zawartych w niniejszej instrukcji obsługi.

☑ WARUNKI GWARANCJI

ANSMANN oferuje 3-letnią gwarancję na to urządzenie. Gwarancja nie obejmuje uszkodzeń urządzenia powstałych wskutek nieprzestrzegania instrukcji obsługi. Informacje dotyczące naszych warunków gwarancji, wsparcia technicznego i FAQ można znaleźć w Internecie pod adresem:
www.ansmann.de



Produkt jest zgodny z wymogami dyrektyw UE.

Zmiany techniczne zastrzeżone. Odpowiedzialność z tytułu błędów drukarskich wykluczona.

Kundenservice | Customer service:

ANSMANN AG

Industriestrasse 10
97959 Assamstadt
Germany

Support & FAQ: [ansmann.de](https://www.ansmann.de)

E-Mail: hotline@ansmann.de
Hotline: +49 (0) 6294 / 4204 3400

MA-1001-0142/V0/07-2023