

FR 02-07 / 44-48

EN 08-13 / 44-48

DE 14-19 / 44-48

ES 20-25 / 44-48

RU 26-31 / 44-48

NL 32-37 / 44-48

IT 38-43 / 44-48

SUPER PRO SMART EV CHARGE

INSTRUCTIONS DE SÉCURITÉ

Ce manuel d'utilisation comprend des indications sur le fonctionnement de l'appareil et les précautions à suivre pour la sécurité de l'utilisateur. Merci de le lire attentivement avant la première utilisation et de le conserver soigneusement pour toute relecture future. Ces instructions doivent être lues et bien comprises avant toute opération. Toute modification ou maintenance non indiquée dans le manuel ne doit pas être entreprise. Tout dommage corporel ou matériel dû à une utilisation non-conforme aux instructions de ce manuel ne pourra être retenu à la charge du fabricant. En cas de problème ou d'incertitude, veuillez consulter une personne qualifiée pour manier correctement l'appareil. Cet appareil doit être utilisé uniquement pour faire de la recharge Véhicule Electrique Hybride (VEH) dans les limites indiquées sur l'appareil et le manuel. Il faut respecter les instructions relatives à la sécurité. En cas d'utilisation inadéquate ou dangereuse, le fabricant ne pourra être tenu responsable.

Cet appareil offre une protection supplémentaire en l'absence de vérification de la conformité du câblage de l'alimentation ou de l'existence d'un DDR (Dispositif Différentiel Résiduel) fonctionnel avec un courant différentiel de fonctionnement assigné ne dépassant pas 30 mA (AC) et 6 mA (DC) en amont.

Ne pas utiliser l'appareil, si le cordon d'alimentation ou la fiche de secteur sont endommagés.

Ne pas utiliser l'appareil, si le cordon de charge est endommagé ou présente un défaut d'assemblage, afin d'éviter tout risque de court-circuit sur le véhicule.

Ne pas couvrir l'appareil pendant l'utilisation de celui-ci.

Ne pas couper la prise secteur de l'appareil afin de la remplacer par une autre. Utiliser uniquement les accessoires vendus par GYS sans modification de l'utilisateur.

L'appareil ne doit pas être utilisé s'il ne fonctionne pas correctement, conformément aux instructions. Si cela est le cas, chercher conseil auprès du fabricant, du vendeur responsable ou d'un électricien.

L'appareil ne doit pas être stocké ou utilisé au-delà des conditions de service données et contre les mauvaises utilisations telles que la chute, l'immersion, etc...

L'appareil doit être branché sans faire appel à un adaptateur, sauf si celui-ci fait partie du produit ou de ses accessoires.

L'appareil doit être branché directement à la fiche, sans utiliser de câble prolongateur (rallonge/multiprise etc...).

Les câbles ainsi que les composants de l'appareil ne doivent pas être démontés/déconnectés tant que le produit est en cours d'utilisation.

Ne pas soumettre le produit à un choc intense, une torsion ou un écrasement.

Stocker proprement le produit lorsque celui-ci n'est pas utilisé. Enrouler toujours les câbles en couronne, ne pas les tordre/vriller/plier.

Suivre impérativement les instructions de cette notice afin d'éviter tout risque d'incendie, de choc électrique, de blessure grave et mortelle.

Ne pas laisser un véhicule en cours de charge sans surveillance sur une longue durée.

Mode de l'appareil :

- Mode 2



Raccordement :

- Cet appareil doit être raccordé à un socle de prise de courant relié à la terre.

Fonction de vérification de la disponibilité du conducteur de protection amont.



- L'appareil peut ne pas fonctionner s'il est utilisé sur un système informatique ou tout autre système non mis à la terre tel qu'un générateur à enroulement isolé ou un transformateur d'isolement.
- Le raccordement au réseau d'alimentation doit être effectué conformément aux règles d'installation nationales.

Il est recommandé que l'installation électrique destinée à la charge des VE soit vérifiée par un installateur électrique.



Entretien :

- N'utiliser en aucun cas des solvants ou autres produits nettoyants agressifs
- Nettoyer les surfaces de l'appareil à l'aide d'un chiffon sec.

Réglementation :



- Appareil conforme aux directives européennes.
- La déclaration de conformité est disponible sur notre site internet.



- Matériel conforme aux exigences britanniques.
- La déclaration de conformité britannique est disponible sur notre site (voir à la page de couverture).



- Appareil conforme aux normes Marocaines.
- La déclaration C_m (CMIM) de conformité est disponible sur notre site internet.



Mise au rebut :

- Ce matériel fait l'objet d'une collecte sélective. Ne pas jeter dans une poubelle domestique.

DESCRIPTION

Le SUPER PRO SMART EV CHARGE GYS est un câble de charge pour véhicule électrique (VE) de Type 2. Répondant aux besoins de charge quotidiens, il peut être transporté dans un véhicule. De conception IP65, il ne craint ni la poussière, ni la pluie. Ce chargeur est compatible avec le Type 2 et conforme aux normes européennes.

TYPE 2 (Norme européenne IEC 62196-2)



Audi A3 e-Tron, BMW 13, BMW i8, Chevrolet Spark, Mercedes B Class E-Celli, Mercedes S500 PFIEV, Mercedes SLS EV, Mercedes Vito E-Cell Van, Porsche Panamera S PFIEV, Renault Zoé, Renault Zoé 2013, Volkswagen e-Up, Volkswagen e-Golf, Volvo V60 PHEV ...

MONOPHASÉ / TRIPHASÉ



Cet appareil doit être alimenté à minima de 3 pôles (Neutre + Phase + Terre) ou de 5 pôles (Neutre + 3 Phases + Terre) et peut être utilisé sur différents types de prises.

Le SUPER PRO SMART EV CHARGE est livré avec :







		075320	080676 (UK)
	1 câble équipé d'une prise monophasée UK (13 A) Calibres sélectionnables 6 A 8 A 10 A 13 A	-	✓
	1 câble équipé d'une prise monophasée (16 A) Calibres sélectionnables 6 A 8 A 10 A 13 A 16 A	✓	-
	1 câble équipé d'une prise monophasée CEE (16 A) Calibres sélectionnables 6 A 8 A 10 A 13 A 16 A	-	✓
	1 câble équipé d'une prise triphasée (32 A) Calibres sélectionnables 6 A 8 A 10 A 13 A 16 A 20 A 32 A	✓	✓

Sélectionner le câble de charge équipé de la prise correspondante au réseau électrique utilisé. Le câble de charge reconnaît automatiquement la prise sélectionnée et limite son courant de charge en fonction.

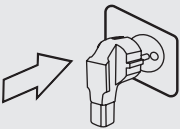
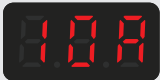
Tableau des puissances

	6 A	8 A	10 A	13 A	16 A	20 A	32 A
230 V	1.4 kW	1.8 kW	2.3 kW	2.9 kW	3.7 kW	4.6 kW	7.4 kW
400 V	4.1 kW	5.5 kW	6.9 kW	8.9 kW	11 kW	14 kW	22 kW

CHOIX DU CALIBRE DE CHARGE

	<p>Connecter le produit au réseau électrique.</p> <p>Le câble détecte automatiquement le type de prise à laquelle il est connecté et adapte son courant en fonction.</p> <p><i>Ex : si prise d'alimentation monophasée 16 A détectée en amont du câble de charge, alors le courant de réglage ne pourra atteindre que 16 A maximum. En revanche, il est possible de charger le véhicule avec un ampérage moindre (6-8-10-13 A) si le réseau électrique l'impose.</i></p>
	<p>À l'allumage du câble de charge, sélectionner le courant de charge à l'aide des flèches  .</p> <p>Le câble de démarrage démarre toujours avec un courant de charge de 10 A.</p>
	<p>Appuyer sur  pour valider le choix (si erreur de calibre, appuyer 3 s sur  puis réitérer la manipulation).</p> <p>→ L'afficheur indique par alternance le calibre sélectionné et l'indication «Ready».</p>
	<p>Le câble de charge est programmé et attend d'être connecté à un véhicule.</p>

Paramétrer une charge en différé

Il est possible de régler un départ de la charge en différé (heures creuses/pleines).



Cette opération est à réaliser avant de valider le calibre de charge.

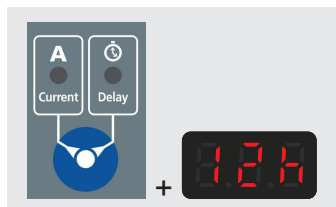









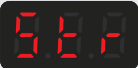

Appuyer sur le bouton de sélection « Current/Delay » . La LED Delay s'allume. Régler ensuite à l'aide des flèches   le départ différé souhaité (possible de 1 à 24 h – réglage d'heure en heure). Appuyer ensuite sur  pour valider.

Mémoriser le calibre de charge



Cette manipulation est à faire uniquement si l'installation électrique est conforme. Le câble de charge doit être déconnecté du véhicule.

Afin de ne pas perdre les réglages en cas de coupure de courant, il est possible de les mémoriser. Après la coupure, le câble de charge redémarrera automatiquement avec le courant de charge mémorisé.

	<p>Après avoir sélectionné & validé le calibre souhaité, appuyer simultanément sur   durant 3 secondes. Les Leds  &  clignotent et le message «Storage» apparaît brièvement à l'écran.</p>
	<p>Pour supprimer la mémorisation, réitérer la même manipulation en appuyant sur   durant 3 secondes. Les Leds  &  clignotent et le message «Clear» apparaît brièvement à l'écran.</p>

CONNEXION AU VÉHICULE

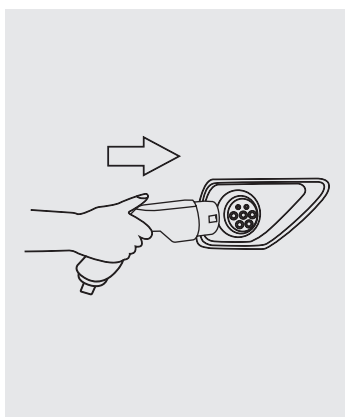

Une fois le choix du calibre de charge validé, connecter le produit au véhicule. Le câble de charge indique **Ent** à l'écran (connecté).

La charge se lance automatiquement quelques secondes plus tard. L'écran indique **CHA** (charge en cours).

Dans le cas d'une charge différée, l'écran indique alternativement **Ent** et le temps restant **30'** jusqu'à ce que la charge commence. Il indique **CHA** lorsque la charge est lancée.

FIN DE LA CHARGE

La charge peut être arrêtée à tout moment de manière volontaire en appuyant 3 secondes sur .



Suite à un arrêt volontaire, certains véhicules possèdent un délai pouvant aller jusqu'à une minute avant d'autoriser la relance ou modification de la charge. Patienter jusqu'à ce que **End** clignote à l'écran. Tant qu'il est fixe, le chargeur est verrouillé par le véhicule, aucune manipulation n'est possible.

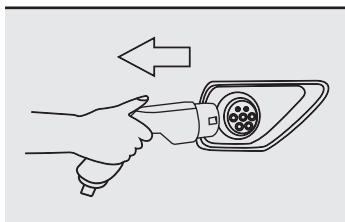

Lorsque la charge du véhicule est complète, le câble de charge indique **End** à l'écran.

Dans le cas où le véhicule décide de relancer une charge, le câble de charge se relancera automatiquement. Retirer le câble de charge du véhicule.

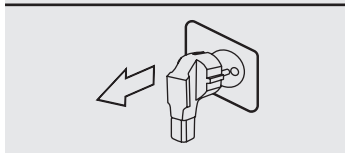



Déconnecter le produit au réseau électrique.





LISTE DES OPTIONS POSSIBLES

Adaptateur	Limitation	Réseau	Puissance
Schuko	10 A	Monophasé	2,3 kW max
Swiss T13	8 A	Monophasé	1,8 kW max
CEE 32 Monophasé	32 A	Monophasé	7,4 kW max
CEE 16 Triphasé	16 A	Triphasé	11 kW max
...





TROUBLESHOOTING

Anomalies	Causes	Remèdes
	Défaut d'accessoire.	- L'accessoire mis en amont du produit n'est pas un accessoire GYS. - Défaut de l'accessoire. Contacter votre revendeur/SAV.
	Défaut thermique.	- Température ambiante trop élevée, aérer le local et laisser le câble de charge se refroidir. La charge redémarrera automatiquement dès que la température sera moins élevée.

Si fabriqué avant 12/2023

Anomalies	Causes	Remèdes
 + 	Défaut électrique. Détection d'un courant résiduel DC dans l'installation électrique (>6 mA).	- Vérifier votre installation et respecter les recommandations électriques liées à ce genre de produit. Cette erreur ne disparaîtra qu'après la mise en conformité de l'installation électrique.
 + 	Défaut électrique. Détection d'un courant résiduel AC dans l'installation électrique (>30 mA).	- Vérifier votre installation et respecter les recommandations électriques liées à ce genre de produit. Cette erreur ne disparaîtra qu'après la mise en conformité de l'installation électrique.
	Défaut électrique. Détection d'un courant résiduel AC (>30 mA) et DC (>6 mA) dans l'installation électrique.	- Vérifier votre installation et respecter les recommandations électriques liées à ce genre de produit. Cette erreur ne disparaîtra qu'après la mise en conformité de l'installation électrique.

Si fabriqué après 12/2023

Anomalies	Causes	Remèdes
 + 	Défaut électrique. Détection d'un courant résiduel AC (>30 mA) et/ou DC (>6 mA) dans l'installation électrique.	- Vérifier votre installation et respecter les recommandations électriques liées à ce genre de produit. Cette erreur ne disparaîtra qu'après la mise en conformité de l'installation électrique.
	<i>Pour tester le bon fonctionnement de la détection du courant de fuite, appuyer simultanément sur  et  durant 10 secondes. Le produit affichera alors l'erreur E1. Éteindre le produit et le rallumer pour retrouver un fonctionnement normal.</i>	

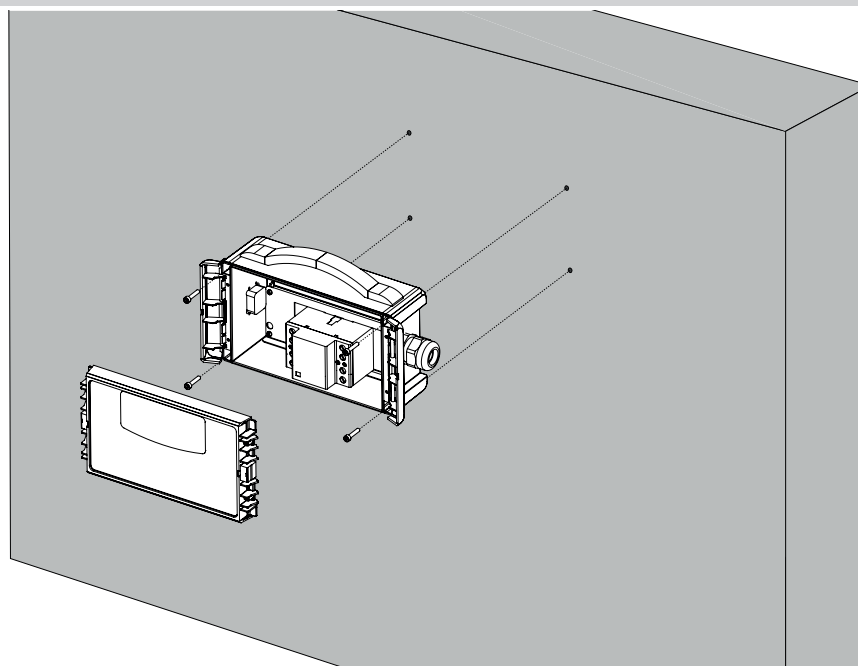
ACCROCHE MURALE (VIS NON FOURNIES)**CONDITIONS DE GARANTIE**

La garantie couvre tous défauts ou vices de fabrication pendant 2 ans, à compter de la date d'achat (pièces et main d'œuvre).

La garantie ne couvre pas :

- Toutes autres avaries dues au transport.
- L'usure normale des pièces (Ex. : câbles, pinces, etc.).
- Les incidents dus à un mauvais usage (erreur d'alimentation, chute, démontage).
- Les pannes liées à l'environnement (pollution, rouille, poussière).

En cas de panne, retourner l'appareil à votre distributeur, en y joignant :

- un justificatif d'achat daté (ticket de sortie de caisse, facture....)
- une note explicative de la panne.

SAFETY INSTRUCTIONS

This user manual includes operation instructions, and the safety precautions to be followed by the user. Please read it carefully before first use and keep it for future reference. These instructions must be read and fully understood before use. Do not carry out any alterations or maintenance work that is not directly specified in this manual. The manufacturer shall not be liable for any damage to persons or property resulting from use not in accordance with the instructions in this manual. If you have any problems or queries, please consult a qualified person to correctly operate the equipment. This device may only be used for Hybrid Electric Vehicle (HEV) charging within the limits indicated on the device and in the manual. The safety instructions must be followed. The manufacturer cannot be held responsible in the event of improper or dangerous use.

This device provides additional protection in the absence of any verification of the conformity of the power supply wiring, or the presence of a functional RCD (Residual Current Device) with a rated operating differential current not exceeding 30 mA (AC) and 6 mA (DC) upstream.

Do not use the charger if the mains cable or plug is damaged.

Do not use the device if the charging cable is damaged or has a faulty connection, in order to avoid the risk of short-circuiting the vehicle.

Do not cover the device while it is in use.

Do not remove the mains plug from the device and replace it with a different one. Only use accessories sold by GYS, with no user modifications.

The device must not be used if it does not operate correctly in accordance with the manual. If this is the case, please seek advice from the manufacturer, the relevant distributor, or an electrician.

The device must not be stored or used beyond the specified operating conditions, and be protected against misuse, such as dropping, submersion, etc.

The device must be connected without the use of a power adapter, unless it is part of the original product or supplied accessories.

The device must be connected directly to the power socket, without the use of an additional cable (extension cord/multiplug etc.).

Cables and components must not be removed/disconnected while the product is in use.

Do not subject the device to excessive impact, twisting or crushing.

Store the device appropriately when it is not in use. Always wrap the cables in a loop, do not twist/kink/bend them.

Be sure to follow the instructions in this manual to avoid the risk of fire, electric shock, serious injury, or death.

Do not leave a charging vehicle unattended for long periods of time.

EV charging mode:

- Mode 2



Power supply:

- The charger must be connected to an EARTHED power supply.

Function to check the presence of a protective conductor on the input circuit.



- The device may not work if used on a computer system or any other ungrounded installation, such as an insulated winding generator or isolation transformer.
- The connection to the power supply must be carried out in compliance with national standards.

It is recommended that the electrical installation intended for EV charging is inspected by an experienced electrical installer.



Maintenance:

- Do not use solvents or any aggressive cleaning products.
- Clean the surfaces of the unit with a dry cloth.



Regulations:

- Equipment complies with European directives
- The Declaration of Conformity is available on our website.
- This equipment conforms to UK requirements.
- The UK Declaration of Conformity is also available on our website (see cover page).
- This device complies with Moroccan standards.
- The C_m (CMIM) declaration of conformity is available on our website.



Disposal:

- This machine is subject to selective collection. Do not dispose of in domestic waste.

DESCRIPTION

The SUPER PRO SMART EV CHARGE GYS is a Type 2 electric vehicle (EV) charging cable. It is suitable for daily charging applications, and can be easily stored in a vehicle. It is IP65 rated, meaning that it is not vulnerable to dust or rain. This charger is Type 2 compatible, and complies with European standards.

TYPE 2 (European Standard IEC 62196-2)



Audi A3 e-Tron, BMW 13, BMW i8, Chevrolet Spark, Mercedes B Class E-Celi, Mercedes S500 PFIEV, Mercedes SLS EV, Mercedes Vito E-Cell Van, Porsche Panamera S PFIEV, Renault Zoé, Renault Zoé 2013, Volkswagen e-Up, Volkswagen e-Golf, Volvo V60 PHEV ...

SINGLE-PHASE / THREE-PHASE



This device must be supplied with at least 3 cores (Neutral + Phase + Earth) or 5 cores (Neutral + 3 Phases + Earth) and is suitable for use in different types of sockets.

The SUPER PRO SMART EV CHARGE is supplied with :

		075320	080676 (UK)
	1 cable with a single-phase UK plug (13 A) Selectable calibres 6 A 8 A 10 A 13 A	-	✓
	1 cable with a single-phase plug (16 A) Selectable calibres 6 A 8 A 10 A 13 A 16 A	✓	-
	1 cable with a single-phase CEE plug (16 A) Selectable calibres 6 A 8 A 10 A 13 A 16 A	-	✓
	1 cable with a three-phase plug (32 A) Selectable calibres 6 A 8 A 10 A 13 A 16 A 20 A 32 A	✓	✓

Connect the charging cable with the appropriate plug for the power supply system you are using. The charger automatically recognises the selected plug and limits the charging current accordingly.

Power output table

	6 A	8 A	10 A	13 A	16 A	20 A	32 A
230 V	1.4 kW	1.8 kW	2.3 kW	2.9 kW	3.7 kW	4.6 kW	7.4 kW
400 V	4.1 kW	5.5 kW	6.9 kW	8.9 kW	11 kW	14 kW	22 kW



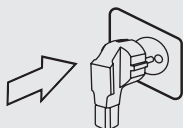



CHOICE OF CHARGE CURRENT

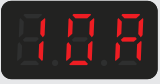

Connect the unit to the power supply.

The cable automatically detects the type of socket to which it is connected, and regulates the current accordingly.

Eg: if a 16A single-phase power outlet is detected upstream of the charging cable, then the maximum current setting will be 16A. However, it is possible to charge the vehicle with a lower amperage (6-8-10-13 A) if the electrical supply network requires it.





	<p>When the charger is switched on, select the charging current with the arrows  . The charger always switches on with a default charging current of 10 A.</p>
	<p>Press  to confirm the desired current (if there is a calibration error, press  for 3 seconds and then repeat the process). → The display alternates between the selected current rating, and the "Ready" message.</p>
	<p>The charger is now set up, and ready to be connected to a vehicle.</p>

Setting up a delayed charge

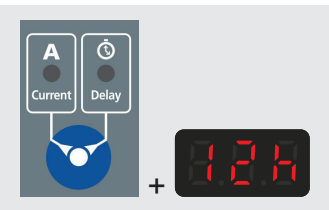
You can set a delayed start to the charge (off-peak/peak hours).

 **This process must be carried out before confirming the charge rating.**







Press the «Current/Delay» button . The Delay LED will light up. Then use the arrows   to set the desired time delay (can be set from 1 to 24 hours, adjustable in hourly increments). Then press  to confirm.

Memorising the charge rating





 This function should only be considered if the electrical installation is suitable. The charging cable must be disconnected from the vehicle.

The settings can be saved in the unit's memory so that they are not lost in the event of a power failure. After disconnecting, the charger will automatically restart with the memorised charging current.

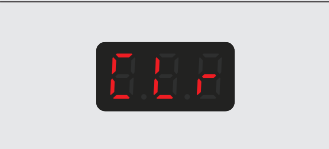



After selecting & confirming the desired rating, press & hold   for 3 seconds simultaneously. The LEDs  &  flash, and the «Storage» message appears briefly on the display.





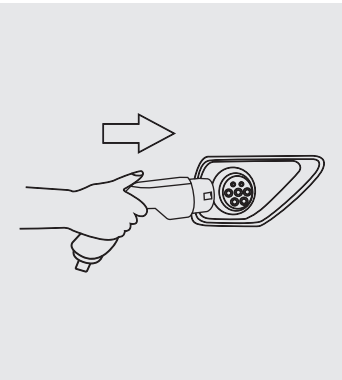

To delete the stored data, repeat the same process of pressing and holding for   3 seconds. The LEDs  &  flash, and the «Clear» message appears briefly on the screen.

VEHICLE CONNECTION



Once the appropriate charge setting has been selected, connect the device to the vehicle. The charger shows  on the display (connected).

The charge will then start automatically after a few seconds. The display will show  (charging in progress).

If charging has been delayed, the display shows alternately  and the remaining time  until charging begins. It will indicate  when charging is in progress.

END OF CHARGE

The charge can be stopped at any time by pressing  for 3 seconds.

 Following a voluntary stop, some vehicles have a delay of up to one minute before allowing the charge to be restarted or changed. Wait until **End** flashes on the display. As long as it is fixed, the charger is locked by the vehicle, no manipulation is possible.

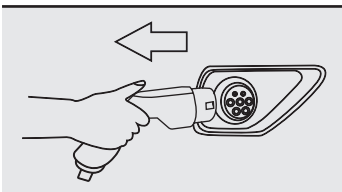

When the vehicle is fully charged, the charger will show **End** on the display. If a vehicle decides to relaunch the charge, the charger will automatically restart itself. Remove the charging cable from the vehicle.

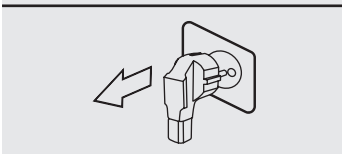





Disconnect the device from the power supply.





LIST OF AVAILABLE OPTIONS

Adaptor	Limitation	Network	Power
Schuko	10 A	Single-phase	2.3 kW max
Swiss T13	8 A	Single-phase	1.8 kW max
CEE 32 Single-phase	32 A	Single-phase	7.4 kW max
CEE 16 Three-phase	16 A	Three-phase	11 kW max
...

TROUBLESHOOTING



Troubleshooting	Causes	Solutions
 + 	Accessory fault.	- The attachment connected to the device is not a GYS accessory. - Defect in the accessory. Contact your dealer / service agent.
 + 	Thermal protection.	- Ambient temperature too high, ventilate the room and let the charger cool down. The load will automatically restart as soon as the temperature is lower.

If manufactured before 12/2023

Troubleshooting	Causes	Solutions
 + 	Electrical fault. Residual DC current detected in electrical installation (>6mA).	- Check your electrical installation and follow the relevant electrical recommendations for this type of product. This error will only disappear after the electrical installation has been brought into conformity.
 + 	Electrical fault. Residual AC current detected in electrical installation (>30mA).	- Check your electrical installation and follow the relevant electrical recommendations for this type of product. This error will only disappear after the electrical installation has been brought into conformity.

	<p>Electrical fault. Residual AC current (>30mA) and/or DC current (>6mA) detected in electrical installation .</p>	<p>- Check your electrical installation and follow the relevant electrical recommendations for this type of product. This error will only disappear after the electrical installation has been brought into conformity.</p>
---	---	---

If manufactured after 12/2023

Anomalies	Causes	Remèdes
	<p>Electrical fault. Residual AC current (>30mA) and/or DC current (>6mA) detected in electrical installation .</p> <p><i>To test that the leakage current detection is working correctly, press  and  simultaneously for 10 seconds. The product will then display error E1. Switch the product off and on again to restore normal operation.</i></p>	<p>- Check your electrical installation and follow the relevant electrical recommendations for this type of product. This error will only disappear after the electrical installation has been brought into conformity.</p>

WALL MOUNTING (SCREWS NOT INCLUDED)

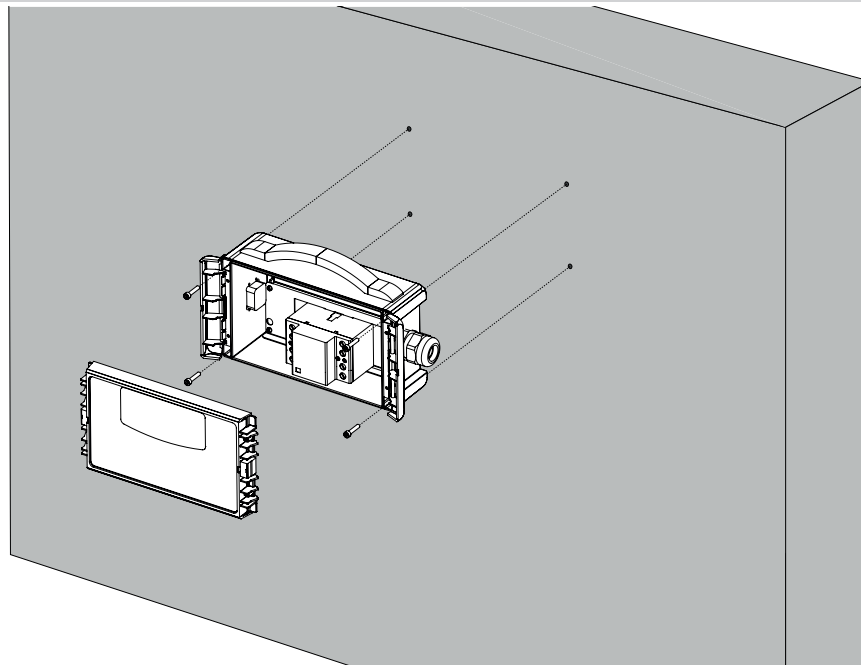

WARRANTY CONDITIONS

The warranty covers any defects or manufacturing faults for two years from the date of purchase (parts and labour).

The warranty does not cover:

- Any other damage caused during transport.
- The general wear and tear of parts (i.e. : cables, clamps, etc.).
- Incidents caused by misuse (incorrect power supply, dropping or dismantling).
- Environment-related faults (such as pollution, rust and dust).

In the event of a breakdown, please return the item to your distributor, along with:

- a dated proof of purchase (receipt or invoice etc.).
- a note explaining the malfunction.

SICHERHEITSANWEISUNGEN

In dieser Betriebsanleitung finden Sie Informationen zur Bedienung des Geräts und zu den Sicherheitsvorkehrungen, die zur Sicherheit des Benutzers getroffen werden müssen. Bitte lesen Sie diese vor dem ersten Gebrauch sorgfältig durch und bewahren Sie sie zum späteren Nachschlagen auf. Die Missachtung dieser Bedienungsanleitung kann zu schweren Personen- und Sachschäden führen. Nehmen Sie keine Wartungsarbeiten oder Veränderungen an dem Gerät vor, die nicht in der Anleitung genannt werden. Der Hersteller haftet nicht für Verletzungen oder Schäden, die durch unsachgemäße Handhabung dieses Geräts entstanden sind. Bei Problemen oder Unklarheiten wenden Sie sich bitte an eine qualifizierte Person, um das Gerät korrekt zu handhaben. Dieses Gerät darf nur zum Aufladen von Hybridelektrofahrzeugen (HEV) innerhalb der angegebenen Grenzen verwendet werden, die auf dem Gerät und in der Bedienungsanleitung angegeben sind. Die Sicherheitsinstruktionen müssen eingehalten werden. Der Hersteller ist nicht für Schäden bei fehlerhafter oder fahrlässiger Verwendung verantwortlich.

Dieses Gerät bietet zusätzlichen Schutz, wenn nicht überprüft wurde, ob die Verkabelung der Stromversorgung den Vorschriften entspricht oder ob eine funktionierende Restfehlerstrom-Schutzvorrichtung mit einem Bemessungs-Betriebsdifferenzstrom von nicht mehr als 30 mA (AC) und 6 mA (DC) vorgelagert vorhanden ist.

Gerät nicht verwenden, wenn die Netzleitung oder der Netzstecker beschädigt sind.

Verwenden Sie das Gerät nicht, wenn das Ladekabel beschädigt ist oder eine fehlerhafte Verbindung aufweist, da dies zu einem Kurzschluss am Fahrzeug führen kann.

Decken Sie das Gerät während des Gebrauchs nicht ab..

Trennen Sie den Netzstecker des Geräts nicht ab, um ihn durch einen anderen zu ersetzen. Verwenden Sie nur das von GYS verkaufte Zubehör ohne Modifikationen durch den Benutzer.

Das Gerät darf nicht verwendet werden, wenn es nicht ordnungsgemäß und entsprechend den Anweisungen funktioniert. Wenn dies der Fall ist, suchen Sie Rat beim Hersteller, beim zuständigen Verkäufer oder bei einem Elektriker.

Das Gerät darf nicht über die angegebenen Betriebsbedingungen hinaus gelagert oder verwendet werden und muss gegen Fehlverwendungen wie Fallenlassen, Untertauchen usw. geschützt werden.

Das Gerät sollte ohne die Verwendung eines Adapters angeschlossen werden, es sei denn, dieser ist Teil des Produkts oder des Zubehörs.

Das Gerät muss direkt an den Stecker angeschlossen werden, ohne ein Verlängerungskabel (Verlängerungsstück/Mehrfachstecker usw.) zu verwenden.

Die Kabel sowie die Komponenten des Geräts dürfen nicht abmontiert/abgetrennt werden, solange das Produkt in Gebrauch ist.

Setzen Sie das Produkt keinen starken Stößen, Verdrehungen oder Quetschungen aus.

Bei Nichtgebrauch das Produkt richtig aufbewahren. Wickeln Sie Kabel immer zu einem Ring auf und verbiegen/verdrehen/knicken Sie sie nicht.

Befolgen Sie unbedingt die Anweisungen in dieser Anleitung, um die Gefahr von Brand, Stromschlag, schweren Verletzungen und Todesfällen zu vermeiden.

Ein Fahrzeug während des Aufladens nicht während längerer Zeit unüberwacht lassen.

Modus des Geräts:

- Modus 2

Anschluss:

- Dieses Gerät darf nur an einer ordnungsgemäß geerdeten Steckdose betrieben werden.



Funktion zur Überprüfung der Verfügbarkeit des vorgeschalteten Schutzleiters.

- Das Gerät funktioniert möglicherweise nicht, wenn es in einem nicht geerdeten System wie einer Stromquelle mit isolierter Wicklung oder einem Trenntransformator verwendet wird.
- Der Anschluss an das Stromnetz muss den nationalen Installationsvorschriften entsprechen.



Es wird empfohlen, dass die elektrische Anlage zum Laden von EVs von einem Elektroinstallateur überprüft wird.

Wartung:

- Verwenden Sie niemals Lösungsmittel oder andere aggressive Reinigungsmittel
- Reinigen Sie die Oberflächen des Gerätes mit einem trockenen Tuch.



Vorschriften:

- Das Gerät entspricht den europäischen Richtlinien.
- Die Konformitätserklärung finden Sie auf unserer Webseite.
- Das Gerät entspricht den britischen Richtlinien und Normen.
- Die britische Konformitätserklärung finden Sie auf unserer Webseite (siehe Titelseite).





- Das Gerät entspricht den marokkanischen Normen.
- Die Konformitätserklärung C_م (CMIM) finden Sie auf unserer Webseite.



Entsorgung:

- Dieses Gerät muss getrennt entsorgt werden. Nicht mit dem Hausmüll entsorgen.

BESCHREIBUNG

SUPER PRO SMART EV CHARGE GYS ist ein Ladekabel des Typs 2 für Elektrofahrzeuge (EV). Es ist für den täglichen Einsatz geeignet und kann in einem Fahrzeug mitgeführt werden. Es ist IP65 gemäß staub- und wasserdicht. Dieses Typ 2 gemäßige Ladegerät entspricht den europäischen Normen.

TYP 2 (Europäische Norm IEC 62196-2)



Audi A3 e-Tron, BMW 13, BMW i8, Chevrolet Spark, Mercedes B Class E-Cell, Mercedes S500 PFIEV, Mercedes SLS EV, Mercedes Vito E-Cell Van, Porsche Panamera S PFIEV, Renault Zoé, Renault Zoé 2013, Volkswagen e-Up, Volkswagen e-Golf, Volvo V60 PHEV ...

EINPHASIG / DREIPHASIG



Dieses Gerät muss mindestens 3-polig (Neutralleiter + Phase + Erde) oder 5-polig (Neutralleiter + 3 Phasen + Erde) mit Strom versorgt werden und kann an verschiedenen Arten von Steckdosen verwendet werden.

SUPER PRO SMART EV CHARGE wird mit zwei Kabeln geliefert:







		075320	080676 (UK)
	1 einphasige Netzanschlussleitung UK (13 A) Auswählbare Kaliber 6 A 8 A 10 A 13 A	-	✓
	1 einphasige Netzanschlussleitung (16 A) Auswählbare Kaliber 6 A 8 A 10 A 13 A 16 A	✓	-
	1 einphasige Netzanschlussleitung CEE (16 A) Auswählbare Kaliber 6 A 8 A 10 A 13 A 16 A	-	✓
	1 dreiphasige Netzanschlussanleitung (32 A) Auswählbare Kaliber 6 A 8 A 10 A 13 A 16 A 20 A 32 A	✓	✓

Wählen Sie die zum Anschluss passende Netzanschlussleitung. Das Ladekabel erkennt automatisch den ausgewählten Anschluss und begrenzt entsprechend den Ladestrom.

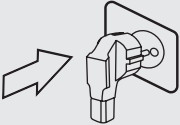
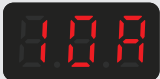
Leistungstabelle

	6 A	8 A	10 A	13 A	16 A	20 A	32 A
230 V	1.4 kW	1.8 kW	2.3 kW	2.9 kW	3.7 kW	4.6 kW	7.4 kW
400 V	4.1 kW	5.5 kW	6.9 kW	8.9 kW	11 kW	14 kW	22 kW

WAHL DER LADELEISTUNG





	<p>Das Produkt am Stromnetz anschließen.</p> <p>Das Kabel erkennt automatisch, an welche Art von Anschluss es angeschlossen ist, und passt seinen Strom entsprechend an.</p> <p><i>Bsp.: Wenn vor dem Ladekabel eine einphasige 16-A-Steckdose erkannt wird, darf der eingestellte Strom nur maximal 16 A betragen. Andererseits kann das Fahrzeug mit einer geringeren Amperezahl (6-8-10-13 A) geladen werden, wenn das Stromnetz dies erfordert.</i></p>
	<p>Wählen Sie beim Einschalten des Ladekabels den Ladestrom mithilfe der Pfeile aus  .</p> <p>Das Starterkabel startet immer mit einem Ladestrom von 10 A.</p>
	<p>Drücken Sie auf , um die Auswahl zu bestätigen (wenn Sie einen Fehler bei der Kalibrierung gemacht haben, drücken Sie 3 Sekunden lang auf , dann wiederholen Sie den Vorgang).</p> <p>→ Auf der Anzeige werden abwechselnd die gewählte Leistung und die Anzeige „Ready“ angezeigt.</p>
	<p>Das Ladekabel ist programmiert und kann mit einem Fahrzeug verbunden zu werden.</p>

Eine zeitversetzte Ladung einstellen

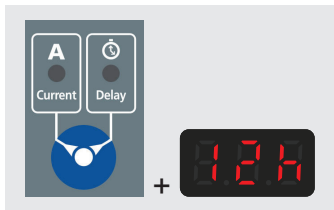
Sie können einen zeitverzögerten Ladestart einstellen (Nebenzeiten/Spitzenzeiten)

 **Dies sollte vor dem Bestätigen der Ladeleistung erfolgen.**





Drücken Sie auf die Wahl taste „Current/Delay“ . Die LED Delay leuchtet auf. Stellen Sie mit den Pfeilen   die gewünschte Startvorwahl ein (1 bis 24 Stunden möglich – Einstellung stundenweise). Drücken Sie dann zur Bestätigung auf .

Ladeleistung speichern

 Dieser Vorgang darf nur ausgeführt werden, wenn die elektrische Installation den Vorschriften entspricht. Das Ladekabel muss vom Fahrzeug getrennt sein.

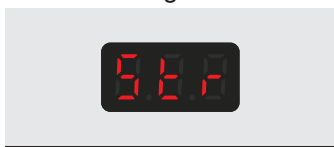
Die Einstellungen können gespeichert werden, so dass sie bei einem Stromausfall nicht verloren gehen können. Nach der Unterbrechung startet das Ladekabel mit dem gespeicherten Ladestrom automatisch neu.



Nach der Auswahl und Bestätigung der gewünschten Leistung drücken Sie gleichzeitig 3 Sekunden auf  . Die LED  &  leuchten auf und die Mitteilung „Storage“ erscheint kurz auf dem Bildschirm.



Um die Speicherung zu löschen, wiederholen Sie den Vorgang, indem Sie 3 Sekunden lang auf   drücken. Die LED  &  leuchten auf und die Mitteilung „Clear“ erscheint kurz auf dem Bildschirm.

ANSCHLUSS AM FAHRZEUG

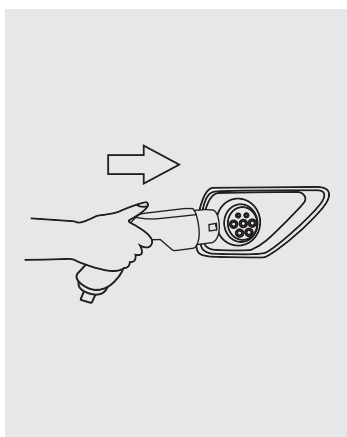

Nachdem Sie die Wahl der Ladeleistung bestätigt haben, schließen Sie das Produkt an das Fahrzeug an. Das Ladekabel zeigt **End** auf dem Bildschirm an (verbunden).

Das Laden beginnt automatisch einige Sekunden später. Der Bildschirm zeigt **CHA** an (ist am Laden).

Bei einem zeitverzögerten Laden wird auf dem Bildschirm abwechselnd **End** und die verbleibende Zeit **30'** angezeigt, bis das Laden beginnt. Er zeigt **CHA** an, wenn der Ladevorgang gestartet wird.

LADEENDE

Das Laden kann jederzeit freiwillig gestoppt werden, indem Sie 3 Sekunden lang auf **Select** drücken.



Nach einem absichtlichen Stopp haben einige Fahrzeuge eine Verzögerung von bis zu einer Minute, bevor sie einen Neustart oder eine Änderung des Ladevorgangs zulassen. Warten Sie, bis **End** auf dem Bildschirm blinkt. Solange es konstant ist, ist das Ladegerät durch das Fahrzeug gesperrt und kann nicht manipuliert werden.

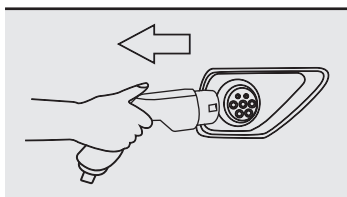

Nach Abschluss des Ladens zeigt das Kabel **End** auf dem Bildschirm an. Falls das Fahrzeug erneut laden will, wird das Ladekabel automatisch erneut gestartet. Trennen Sie das Ladekabel vom Fahrzeug.

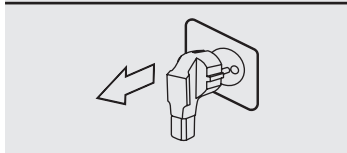

Das Produkt vom Stromnetz trennen.



LISTE DER MÖGLICHEN OPTIONEN

Adapter	Beschränkung	Netz	Leistung
Schuko	10 A	Einphasig	2,3 kW max.
Swiss T13	8 A	Einphasig	1,8 kW max.
CEE 32 einphasig	32 A	Einphasig	7,4 kW max.
CEE 16 Dreiphasig	16 A	Dreiphasig	11 kW max.
...



FEHLERBEHEBUNG

Störungen	Ursache	Abhilfemaßnahmen
E2 +	Zubehörfehler.	- Das dem Produkt vorgeschaltete Zubehör ist kein GYS-Zubehör. - Zubehörfehler. Wenden Sie sich an Ihren Händler/Kundendienst.
E3 +	Thermischer Fehler.	- Zu hohe Umgebungstemperatur. Lüften Sie den Raum und lassen Sie das Ladekabel abkühlen. Der Ladevorgang wird automatisch neu gestartet, sobald die Temperatur niedriger ist.

Wenn Herstellung vor 12/2023

Störungen	Ursache	Abhilfemaßnahmen
	Elektrische Störung. Erkennen eines DC Reststroms in der Elektroinstallation (> 6 mA).	- Überprüfen Sie Ihre Installation und halten Sie sich an die elektrischen Empfehlungen, die mit dieser Art von Produkt verbunden sind. Dieser Fehler verschwindet erst, wenn die elektrische Anlage in Ordnung gebracht wurde.
	Elektrische Störung. Erkennen eines AC Reststroms in der Elektroinstallation (> 30 mA).	- Überprüfen Sie Ihre Installation und halten Sie sich an die elektrischen Empfehlungen, die mit dieser Art von Produkt verbunden sind. Dieser Fehler verschwindet erst, wenn die elektrische Anlage in Ordnung gebracht wurde.
	Elektrische Störung. Erkennen eines AC Reststroms (> 30 mA) und DC Reststroms (> 6 mA) in der Elektroinstallation .	- Überprüfen Sie Ihre Installation und halten Sie sich an die elektrischen Empfehlungen, die mit dieser Art von Produkt verbunden sind. Dieser Fehler verschwindet erst, wenn die elektrische Anlage in Ordnung gebracht wurde.

Wenn Herstellung nach 12/2023

Störungen	Ursache	Abhilfemaßnahmen
	Elektrische Störung. Erkennen eines AC Reststroms (> 30 mA) und / oder DC Reststroms (> 6 mA) in der Elektroinstallation .	- Überprüfen Sie Ihre Installation und halten Sie sich an die elektrischen Empfehlungen, die mit dieser Art von Produkt verbunden sind. Dieser Fehler verschwindet erst, wenn die elektrische Anlage in Ordnung gebracht wurde.
	<i>Um zu prüfen, ob die Leckstromerkennung korrekt funktioniert, drücken Sie  und  gleichzeitig 10 Sekunden lang. Das Gerät zeigt dann den Fehler E1 an. Schalten Sie das Gerät aus und wieder ein, um den normalen Betrieb wiederherzustellen.</i>	

WANDAUFHÄNGUNG (SCHRAUBEN NICHT IM LIEFERUMFANG ENTHALTEN)

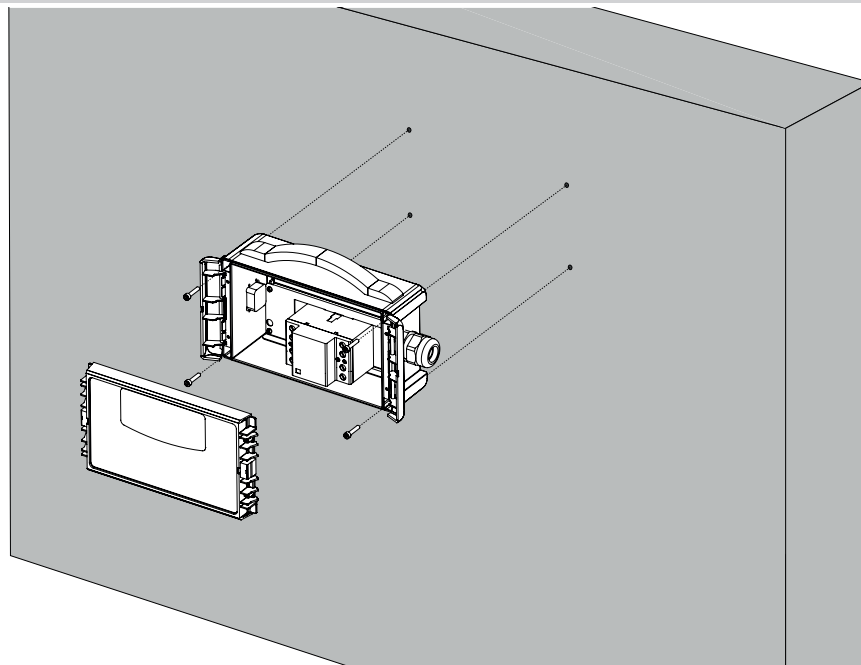

GARANTIEBEDINGUNGEN

Die Garantieleistung des Herstellers erfolgt ausschließlich bei Fabrikations- oder Materialfehlern, die binnen 24 Monate nach Kauf angezeigt werden (Nachweis Kaufbeleg).

Die Garantieleistung erfolgt nicht bei Defekten, die durch:

- Transportschäden, die infolge des Einsendens zur Reparatur, hervorgerufen worden sind.
- Normalen Verschleiß von Teilen (Bsp. : Kabel, Klemmen usw.).
- Schäden durch unsachgemäßen Gebrauch (fehlerhafte Stromversorgung, Sturz, Demontage).
- Umgebungsbedingte Ausfälle (Verschmutzung, Rost, Staub).

Bei einem Ausfall schicken Sie das Gerät an Ihren Händler zurück und legen Folgendes bei:

- einen mit Datum versehenen Kaufnachweis (Quittung, Rechnung ...)
- Eine Fehlerbeschreibung.

INSTRUCCIONES DE SEGURIDAD

Este manual de uso incluye indicaciones sobre el funcionamiento de su aparato y las precauciones a seguir para su seguridad. Léalo atentamente antes del primer uso y consérvelo con cuidado para cualquier relectura en el futuro. Estas instrucciones se deben leer y comprender antes de toda operación. Toda modificación o mantenimiento no indicado en el manual no se debe llevar a cabo. Todo daño físico o material debido a un uso no conforme con las instrucciones de este manual no podrá atribuírsele al fabricante. En caso de problema o de incertidumbre, consulte con una persona cualificada para manejar correctamente el aparato. Este dispositivo sólo debe utilizarse para la carga de vehículos eléctricos híbridos (HEV) dentro de los límites indicados en el dispositivo y en el manual. Se deben respetar las instrucciones relativas a la seguridad. En caso de uso inadecuado o peligroso, el fabricante no podrá considerarse responsable.

Este dispositivo proporciona una protección adicional en ausencia de verificación de la conformidad del cableado de alimentación o de la existencia de un RCD (Dispositivo de Corriente Residual) funcional con una corriente diferencial nominal de funcionamiento no superior a 30 mA (AC) y 6 mA (DC) aguas arriba.

No utilice el aparato si el cable de corriente o la toma de corriente están dañados.

No utilices el aparato si el cable de carga está dañado o tiene un montaje defectuoso, para evitar el riesgo de cortocircuito en el vehículo.

No cubra el aparato mientras esté en uso.

No desconecte el enchufe del aparato para sustituirlo por otro.. Utilice únicamente los accesorios vendidos por GYS sin modificación por parte del usuario.

El aparato no debe utilizarse si no funciona correctamente según las instrucciones. En tal caso, pida consejo al fabricante, vendedor gerente o un electricista.

El aparato no debe almacenarse ni utilizarse más allá de las condiciones de funcionamiento dadas y contra usos indebidos como caídas, inmersión, etc.

El aparato debe conectarse sin utilizar un adaptador, a menos que éste forme parte del producto o de sus accesorios.

El aparato debe conectarse directamente al enchufe, sin utilizar un cable alargador (alargador/multienchufe, etc.).

Los cables y componentes del dispositivo no deben retirarse/desconectarse mientras el producto esté en uso.

No someta el producto a golpes fuertes, torsiones o aplastamientos.

Guarde el producto correctamente cuando no lo utilice. Enrolle siempre los cables en un anillo, no los retuerza/ tuerza/doble.

Es esencial seguir las instrucciones de este manual para evitar el riesgo de incendio, descarga eléctrica, lesiones graves o muerte.

No deje el vehículo cargando sin vigilancia durante mucho tiempo.

Modo del dispositivo :

- Modo 2



Conexiones:

- Este aparato debe conectarse a una toma de corriente conectado a tierra.

Función de comprobación de la disponibilidad del conductor de protección aguas arriba.



- El dispositivo puede no funcionar si se utiliza en un sistema informático o en cualquier otro sistema sin conexión a tierra, como un generador de bobinado aislado o un transformador de aislamiento.
- La conexión a la red eléctrica se debe efectuar conforme a las reglas de instalación nacionales.

Se recomienda que la instalación eléctrica para la carga de vehículos eléctricos sea revisada por un instalador eléctrico.



Mantenimiento:

- No utilice nunca disolventes ni otros productos de limpieza agresivos
- Limpie las superficies del aparato con un trapo seco.



Normativa:

- Aparato conforme a las directivas europeas.
- La declaración de conformidad está disponible en nuestra página web.
- Material conforme a las exigencias británicas.
- La declaración de conformidad británica esta disponible en nuestra web (dirección en la portada).
- El dispositivo se ajusta a las normas marroquíes.
- La declaración de conformidad C_M (CMIM) está disponible en nuestro sitio web.



Deshecho:



- Este material es objeto de una recogida selectiva. Ne lo tire a la basura doméstica.

DESCRIPCIÓN

El GYS SUPER PRO SMART EV CHARGE es un cable de carga de tipo 2 para vehículos eléctricos (VE). Cumple los requisitos de carga diaria y puede transportarse en un vehículo. Con su diseño IP65, no le afecta el polvo ni la lluvia. Este cargador es compatible con el tipo 2 y cumple las normas europeas.

TIPO 2 (Norma europea IEC 62196-2)

Audi A3 e-Tron, BMW 13, BMW i8, Chevrolet Spark, Mercedes B Class E-Celli, Mercedes S500 PFIEV, Mercedes SLS EV, Mercedes Vito E-Cell Van, Porsche Panamera S PFIEV, Renault Zoé, Renault Zoé 2013, Volkswagen e-Up, Volkswagen e-Golf, Volvo V60 PHEV ...

MONOFÁSICO / TRIFÁSICO

Este aparato debe suministrarse con un mínimo de 3 polos (Neutro + Fase + Tierra) o 5 polos (Neutro + 3 Fases + Tierra) y puede utilizarse en diferentes tipos de tomas.

El SUPER PRO SMART EV CHARGE se entrega con dos cables :







		075320	080676 (UK)
	1 cable con enchufe monofásico UK (13 A) Tamaños seleccionables 6 A 8 A 10 A 13 A	-	✓
	1 cable con enchufe monofásico (16 A) Tamaños seleccionables 6 A 8 A 10 A 13 A 16 A	✓	-
	1 cable con enchufe monofásico CEE (16 A) Tamaños seleccionables 6 A 8 A 10 A 13 A 16 A	-	✓
	1 cable con enchufe trifásico (32 A). Tamaños seleccionables 6 A 8 A 10 A 13 A 16 A 20 A 32 A	✓	✓

Selecciona el cable de carga con el enchufe adecuado para la fuente de alimentación utilizada. El cable de carga reconoce automáticamente la toma seleccionada y limita su corriente de carga en consecuencia.

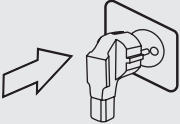
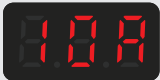
Mesa de potencia

	6 A	8 A	10 A	13 A	16 A	20 A	32 A
230 V	1.4 kW	1.8 kW	2.3 kW	2.9 kW	3.7 kW	4.6 kW	7.4 kW
400 V	4.1 kW	5.5 kW	6.9 kW	8.9 kW	11 kW	14 kW	22 kW

ELECCIÓN DEL TAMAÑO DE LA CARGA



	<p>Conecte el producto a la red eléctrica.</p> <p>El cable detecta automáticamente el tipo de enchufe al que está conectado y adapta su corriente en consecuencia.</p> <p><i>Ejemplo: si se detecta una fuente de alimentación monofásica de 16 A antes del cable de carga, la corriente de control sólo puede ser de hasta 16 A. No obstante, es posible cargar el vehículo con un amperaje inferior (6-8-10-13 A) si la red eléctrica lo requiere.</i></p>
	<p>Cuando el cable de carga esté encendido, selecciona la corriente de carga con las flechas  .</p> <p>El cable de puente arranca siempre con una corriente de carga de 10 A.</p>
	<p>Pulse  para confirmar la selección (si hay un error de calibración, pulse  durante 3 segundos y repita la operación).</p> <p>→ La pantalla muestra alternativamente el tamaño seleccionado y la indicación «Ready».</p>
	<p>El cable de carga está programado y a la espera de ser conectado a un vehículo.</p>

Establecer un cargo diferido

Es posible programar un arranque retardado de la carga (horas valle/horas punta).

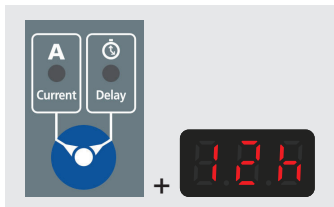
 **Esto debe hacerse antes de validar la capacidad de carga.**







Pulse el botón de selección « Current/Delay » . La led Delay se enciende. A continuación, utilice las flechas   para ajustar la temporización deseada (posible de 1 a 24 horas - ajuste horario). A continuación, pulse  para confirmar.

Almacenar el tamaño de la carga





 Esta operación sólo debe realizarse si la instalación eléctrica es conforme. El cable de carga debe estar desconectado del vehículo.

Para no perder los ajustes en caso de apagón, es posible almacenarlos. Después de apagarlo, el cable de carga se reiniciará automáticamente con la corriente de carga almacenada.

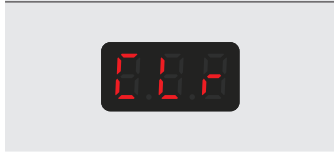

Tras seleccionar y validar el tamaño deseado, pulse simultáneamente   durante 3 segundos. Las Leds  &  parpadea y el mensaje «Storage» aparece brevemente en la pantalla.



Para borrar la memoria, repita la misma operación pulsando   durante 3 segundos. Las Leds  &  parpadea y el mensaje «Clear» aparece brevemente en la pantalla.

SEI

CONEXIÓN AL VEHÍCULO

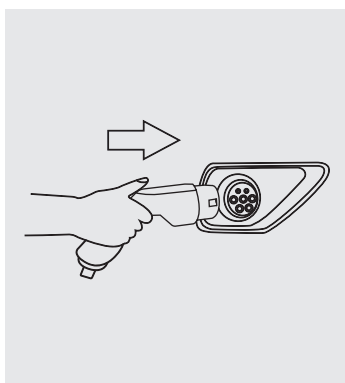

Una vez validada la elección del tamaño de carga, conecte el producto al vehículo. El cable de carga aparece en la pantalla **Car** (conectado).

Tras unos segundos, la carga se inicia automáticamente. La pantalla muestra **CHA** (carga en curso).

En caso de carga diferida, la pantalla muestra alternativamente **Car** y el tiempo restante **30'** hasta el inicio de la carga. Indica **CHA** cuándo se inicia la carga.

FIN DE LA CARGA

La carga puede detenerse voluntariamente en cualquier momento pulsando  durante 3 segundos.



Tras una parada voluntaria, algunos vehículos tienen un retraso de hasta un minuto antes de permitir que se reinicie o cambie la carga. Espere hasta que la pantalla **End** parpadee. Mientras esté fijo, el cargador está bloqueado por el vehículo, no es posible ninguna manipulación.

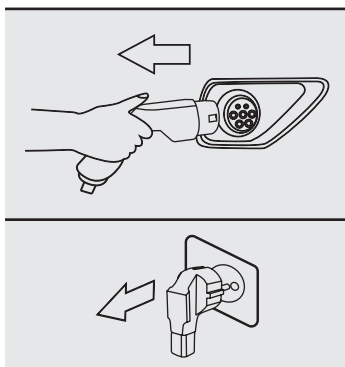

Cuando el vehículo está completamente cargado, el cable de carga se mostrará **End** en la pantalla.

En caso de que el vehículo decida reiniciar una carga, el cable de carga se reiniciará automáticamente. Retire el cable de carga del vehículo.

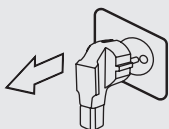





Desconecte el producto de la red eléctrica.





LISTA DE OPCIONES POSIBLES

Adaptador	Limitación	Red	Potencia
Schuko	10 A	Monofásico	2,3 kW max
Swiss T13	8 A	Monofásico	1,8 kW max
CEE 32 Monofásico	32 A	Monofásico	7,4 kW max
CEE 16 Trifásico	16 A	Trifásico	11 kW max
...





TROUBLESHOOTING

Anomalías	Causas	Soluciones
 + 	Falta de accesorios.	- El accesorio conectado al producto no es un accesorio GYS. - Defecto en el accesorio. Póngase en contacto con concesionario/Servicio al cliente.
 + 	Defecto térmico.	- Temperatura ambiente demasiado alta, ventile la habitación y deje que el cable de carga se enfríe. La carga se reiniciará automáticamente en cuanto la temperatura sea inferior.

Si se fabrica antes del 12/2023

Anomalías	Causas	Soluciones
 + 	Fallo eléctrico. Detección de corriente residual DC en instalación eléctrica (>6mA).	- Compruebe su instalación y siga las recomendaciones eléctricas para este tipo de producto. Este error sólo desaparecerá después de que la instalación eléctrica se haya puesto en conformidad.
 + 	Fallo eléctrico. Detección de corriente residual AC en instalación eléctrica (>30mA).	- Compruebe su instalación y siga las recomendaciones eléctricas para este tipo de producto. Este error sólo desaparecerá después de que la instalación eléctrica se haya puesto en conformidad.
	Fallo eléctrico. Detección de corriente residual AC (>30mA) y DC(>6mA) en instalación eléctrica .	- Compruebe su instalación y siga las recomendaciones eléctricas para este tipo de producto. Este error sólo desaparecerá después de que la instalación eléctrica se haya puesto en conformidad.

Si se fabrica después del 12/2023

Anomalías	Causas	Soluciones
 + 	Fallo eléctrico. Detección de corriente residual AC (>30mA) y/o DC(>6mA) en instalación eléctrica .	- Compruebe su instalación y siga las recomendaciones eléctricas para este tipo de producto. Este error sólo desaparecerá después de que la instalación eléctrica se haya puesto en conformidad.
	<i>Para comprobar que la detección de corriente de fuga funciona correctamente, pulse  y  simultáneamente durante 10 segundos. El producto mostrará el error E1. Apague el producto y vuelva a encenderlo para restablecer el funcionamiento normal.</i>	

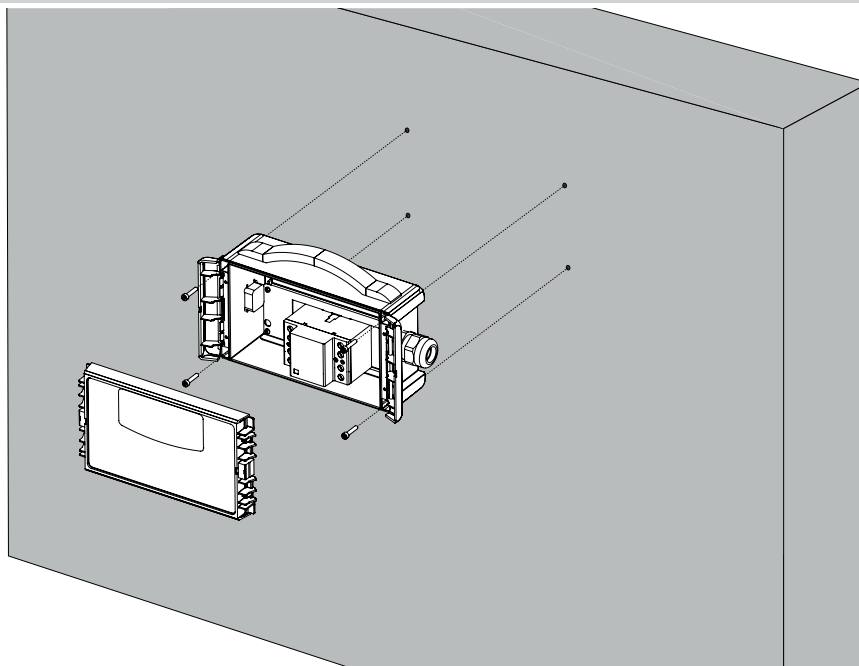
PARA COLGAR EN LA PARED (TORNILLOS NO INCLUIDOS)**CONDICIONES DE GARANTÍA**

La garantía cubre todos los defectos o fallos de fabricación durante 2 años a partir de la fecha de compra (piezas y mano de obra).

La garantía no cubre :

- Cualquier otro daño debido al transporte.
- El desgaste normal de las piezas (Ej. : cables, pinzas, etc.).
- Los incidentes debidos a un mal uso (error de red eléctrica, caída, desmontaje).
- Los fallos debidos al entorno (contaminación, óxido, polvo).

En caso de avería, devuelva la unidad a su distribuidor, adjuntando:

- una prueba de compra fechada (recibo, factura...)
- una nota explicativa de la avería.

ПРАВИЛА БЕЗОПАСНОСТИ

Данная инструкция описывает функционирование устройства и меры предосторожности в целях обеспечения вашей безопасности. Пожалуйста, прочтите ее перед первым использованием и сохраните, чтобы при необходимости перечитать. Эти указания должны быть прочитаны и поняты до начала любых работ. Изменения и ремонт, не указанные в этой инструкции, не должны быть осуществлены. Производитель не несет ответственности за травмы и материальные повреждения связанные с несоответствующим данной инструкции использованием аппарата. В случае проблемы или сомнений, обратитесь к квалифицированному специалисту для правильного подключения. Данное устройство должно использоваться только для зарядки гибридных электромобилей (HEV) в пределах, указанных на устройстве и в руководстве. Соблюдайте правила безопасности. В случае ненадлежащего или опасного использования производитель не несет никакой ответственности.

Это устройство обеспечивает дополнительную защиту при отсутствии проверки соответствия проводки электропитания или наличия исправного УЗО (устройства остаточного тока) с номинальным рабочим дифференциальным током не более 30 мА (AC) и 6 мА (DC) вверх по потоку.

Не используйте аппарат если сетевой шнур или вилка повреждены.

Не используйте устройство, если зарядный шнур поврежден или имеет неисправный узел, чтобы избежать риска короткого замыкания.

Не накрывайте прибор во время его использования.

Не вынимайте сетевую вилку из прибора, чтобы заменить ее на другую. Используйте только аксессуары, проданные компанией GYS, без изменений, внесенных пользователем.

Запрещается использовать прибор, если он не работает должным образом в соответствии с инструкциями. В этом случае обратитесь за советом к производителю, продавцу менеджеру или электрику

Запрещается хранить или использовать устройство вне заданных условий эксплуатации, а также допускать неправильное использование, например, падение, погружение в воду и т.д

Прибор должен подключаться без использования адаптера, если только адаптер не является частью изделия или его принадлежностей.

Прибор должен быть подключен непосредственно к вилке, без использования удлинительного кабеля (удлинитель/мультиштекер и т.д.).

Запрещается отсоединять/отсоединять кабели и компоненты во время использования изделия.

Не подвергайте изделие сильным ударам, скручиванию или раздавливанию.

Храните изделие в чистом месте, когда оно не используется. Всегда заворачивайте кабели в кольцо, не скручивайте/перегибайте/изгибайте их.

Обязательно следуйте инструкциям данного руководства, чтобы избежать риска возгорания, поражения электрическим током, серьезных травм или смерти.

Не оставляйте заряжаемый автомобиль без присмотра на длительное время.

Режим работы устройства :

- Режим 2

Подключение:

- Данный прибор должен быть подключен к заземленной розетке.

Функция проверки наличия защитного проводника выше по потоку.

- Устройство может не работать при использовании в компьютерной системе или другой незаземленной системе, такой как генератор с изолированной обмоткой или разделительный трансформатор.
- Подключение к электросети должно быть произведено в соответствии с нормами страны.

Рекомендуется, чтобы электропроводка для зарядки EV была проверена специалистом по электромонтажу.

Обслуживание:

- Ни в коем случае не использовать растворители или другие коррозионные моющие средства.
- Очистить поверхность аппарата с помощью сухой тряпки.

Нормы и правила:

- Аппарат соответствует директивам Евросоюза.
- Декларация о соответствии доступна для просмотра на нашем сайте.
- Материал соответствует требованиям Великобритании.
- Декларация о соответствии для Великобритании доступно на нашем веб-сайте (см. главную страницу).
- Аппарат соответствует марокканским стандартам.
- Декларация соответствия С_м (СМIM) доступна на нашем сайте.



Утилизация:

- Этот аппарат подлежит переработке. Не выбрасывайте его в домашний мусоропровод.

ОПИСАНИЕ

SUPER PRO SMART EV CHARGE GYS - это кабель для зарядки электромобилей (EV) типа 2. Он отвечает требованиям ежедневной нагрузки и может перевозиться в автомобиле. Благодаря IP65 ему не страшны ни пыль, ни дождь. Это зарядное устройство совместимо с Type 2 и соответствует европейским стандартам.

ТИП 2 (европейский стандарт IEC 62196-2)



Audi A3 e-Tron, BMW 13, BMW i8, Chevrolet Spark, Mercedes B Class E-Celli, Mercedes S500 PFIEV, Mercedes SLS EV, Mercedes Vito E-Cell Van, Porsche Panamera S PFIEV, Renault Zoé, Renault Zoé 2013, Volkswagen e-Up, Volkswagen e-Golf, Volvo V60 PHEV ...

ОДНОФАЗНЫЙ / ТРЕХФАЗНЫЙ



Это устройство должно быть снабжено минимум 3 полюсами (нейтраль + фаза + земля) или 5 полюсами (нейтраль + 3 фазы + земля) и может использоваться на различных типах розеток.

SUPER PRO SMART EV CHARGE поставляется с двумя кабелями:







		075320	080676 (UK)
	1 кабель с однофазной вилкой UK (13 A) Выбираемые размеры 6 A 8 A 10 A 13 A	-	✓
	1 кабель с однофазной вилкой (16 A) Выбираемые размеры 6 A 8 A 10 A 13 A 16 A	✓	-
	1 кабель с однофазной вилкой CEE (16 A) Выбираемые размеры 6 A 8 A 10 A 13 A 16 A	-	✓
	1 кабель с трехфазной вилкой (32 A) Выбираемые размеры 6 A 8 A 10 A 13 A 16 A 20 A 32 A	✓	✓

Выберите кабель для зарядки с соответствующей вилкой для используемой розетки. Зарядный кабель автоматически распознает выбранную розетку и соответствующим образом ограничивает ток зарядки.

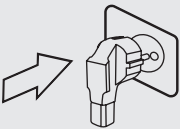
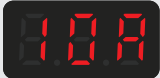
Силовой стол

	6 A	8 A	10 A	13 A	16 A	20 A	32 A
230 V	1.4 kW	1.8 kW	2.3 kW	2.9 kW	3.7 kW	4.6 kW	7.4 kW
400 V	4.1 kW	5.5 kW	6.9 kW	8.9 kW	11 kW	14 kW	22 kW

ВЫБОР ЗАРЯДКИ

	<p>Подключите изделие к источнику питания.</p> <p>Кабель автоматически определяет тип розетки, к которой он подключен, и соответствующим образом адаптирует свой ток.</p> <p><i>Например : если перед зарядным кабелем обнаружен однофазный источник питания 16 А, то ток настройки может быть только до 16 А. Однако можно заряжать автомобиль и меньшей силой тока (6-8-10-13 А), если этого требует электрическая сеть.</i></p>
	<p>Когда зарядный кабель включен, выберите ток зарядки с помощью стрелок  .</p> <p>Пусковой кабель всегда начинается с зарядным током 10 А.</p>
	<p>Нажмите  для подтверждения выбора (если произошла ошибка калибровки, нажмите  на 3 секунды, а затем повторите операцию). на дисплее попеременно отображается выбранный размер и индикация "Ready".</p>
	<p>Зарядный кабель запрограммирован и ожидает подключения к автомобилю.</p>

Настроить запланированную зарядку



Можно настроить зарядку по планингу (в непииковые/пиковые часы).

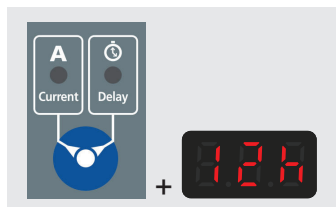

Это следует сделать до подтверждения номинальной нагрузки.



Нажмите кнопку выбора «Current/Delay» . Загорается светодиодный индикатор задержки.

Затем с помощью стрелок   установите желаемое время (возможно от 1 до 24 часов - почасовая регулировка). Затем нажмите  для подтверждения.





Сохранить зарядку

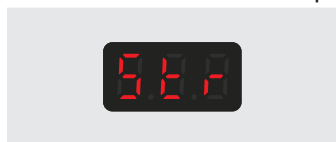

Это следует делать только в том случае, если электропроводка подлежит стандартам безопасности. Кабель зарядки должен быть отсоединен от автомобиля.

Чтобы не потерять настройки в случае отключения питания, их можно сохранить. После выключения зарядный кабель автоматически перезапустится с сохраненным зарядным током.



После выбора и подтверждения нужного размера нажмите одновременно и удерживайте кнопку   в течение 3 секунд. Светодиоды  &  мигают, а на дисплее на короткое время появляется сообщение «Storage».



Для удаления памяти повторите ту же операцию, удерживая кнопку   в течение 3 секунд. Светодиоды  &  мигают, а на дисплее на короткое время появляется сообщение «Clear».

ПОДКЛЮЧЕНИЕ К АВТОМОБИЛЮ

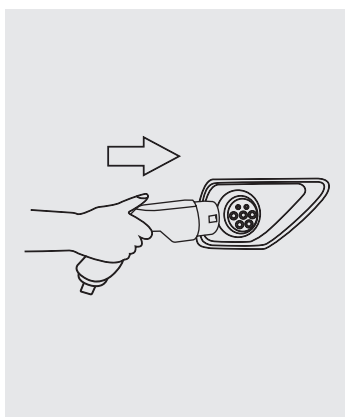

После подтверждения выбора размера заряда подключите устройство к автомобилю. На дисплее отображается кабель для зарядки **Car** (подключен).

Через несколько секунд зарядка начнется автоматически. На дисплее отображается **CHG** (идет зарядка).

В случае отложенной зарядки на дисплее попеременно отображается **Car** и время, оставшееся до начала зарядки **30'**. **CHG** Указывает, когда начинается зарядка.

КОНЕЦ ЗАРЯДКИ

Заряд можно добровольно остановить в любой момент, нажав на кнопку **Select** в течение 3 секунд.



После добровольной остановки некоторые автомобили имеют задержку до одной минуты, прежде чем разрешить перезапуск или изменение заряда. Подождите, пока дисплей **End** не начнет мигать. Пока оно закреплено, зарядное устройство заблокировано автомобилем, никакие манипуляции невозможны.

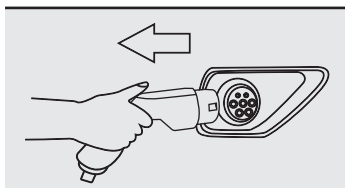

Когда автомобиль полностью заряжен, на дисплее отображается **End**. В случае если автомобиль решит возобновить зарядку, зарядный кабель перезапустится автоматически. Отсоедините зарядный кабель от автомобиля.

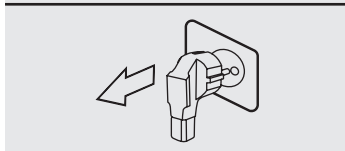

Отключите изделие от источника питания.



СПИСОК ВОЗМОЖНЫХ ВАРИАНТОВ

Адаптер	Ограничение	Сеть	Мощность
Schuko	10 A	Однофазный	2,3 кВт макс
Швейцарский T13	8 A	Однофазный	1,8 кВт макс
CEE 32 Однофазный	32 A	Однофазный	7,4 кВт макс
CEE 16 Трехфазный	16 A	Трехфазный	11 кВт макс
...



ПОИСК И УСТРАНЕНИЕ НЕИСПРАВНОСТЕЙ

Неисправности	Причины	Устранение
E2 +	Отсутствие аксессуаров.	- Аксессуар, размещенный перед изделием, не является аксессуаром GYS. - Дефект аксессуара. Свяжитесь с вашим дилером
E3 +	Проблема с температурой.	- Слишком высокая температура окружающей среды, проветрите помещение и дайте зарядному кабелю остыть. Зарядка начнет снова заряжать автоматически, как только понизится температура.

Если изделие было произведено до 12/2023 г.

Неисправности	Причины	Устранение
	Электрическая неисправность. Обнаружение остаточного тока DC в электроустановке (>6 mA).	- Проверьте свою установку и следуйте рекомендациям по электрооборудованию для данного типа изделий. Эта ошибка исчезнет только после приведения электроустановки в соответствие.
	Электрическая неисправность. Обнаружение остаточного тока AC в электроустановке (>30 mA).	- Проверьте свою установку и следуйте рекомендациям по электрооборудованию для данного типа изделий. Эта ошибка исчезнет только после приведения электроустановки в соответствие.
	Электрическая неисправность. Обнаружение остаточного тока AC (>30 mA) и DC (>6 mA) в электроустановке .	- Проверьте свою установку и следуйте рекомендациям по электрооборудованию для данного типа изделий. Эта ошибка исчезнет только после приведения электроустановки в соответствие.

Если изделие было изготовлено после 12/2023.

Неисправности	Причины	Устранение
	Электрическая неисправность. Обнаружение остаточного тока AC (>30 mA) и/или DC (>6 mA) в электроустановке .	- Проверьте свою установку и следуйте рекомендациям по электрооборудованию для данного типа изделий. Эта ошибка исчезнет только после приведения электроустановки в соответствие.
	<i>Чтобы проверить правильность работы функции обнаружения тока утечки, одновременно нажмите кнопки  и  и удерживайте их в течение 10 секунд. Прибор отобразит ошибку E1. Выключите и снова включите прибор для восстановления нормальной работы.</i>	

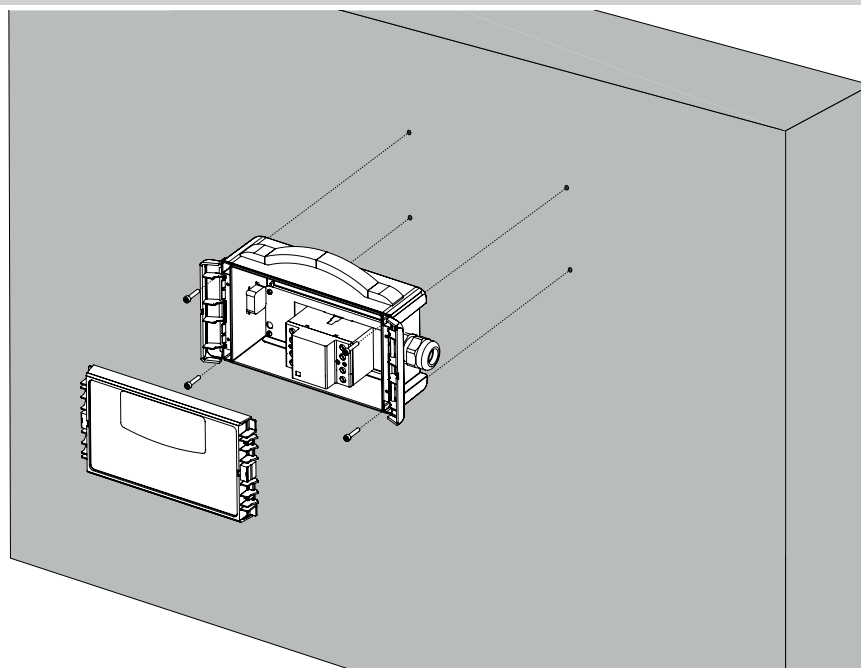
НАСТЕННЫЙ КРЮЧОК (ВИНТЫ НЕ ВКЛЮЧЕНЫ)**УСЛОВИЯ ГАРАНТИИ**

Гарантия распространяется на любой заводской дефект или брак в течение 2х лет с даты покупки изделия (запчасти и рабочая сила).

Гарантия не распространяется на:

- Любые повреждения при транспортировке.
- Нормальный износ деталей (Например : кабели, зажимы и т.д.).
- Случаи неправильного использования (ошибка питания, падение, разборка).
- Случаи выхода из строя из-за окружающей среды (загрязнение воздуха, коррозия, пыль).

В случае поломки, верните устройство своему дистрибьютору, предоставив:

- доказательство покупки с указанной датой (квитанция, счет-фактура...)
- описание поломки.

BELANGRIJKE VEILIGHEIDSINSTRUCTIES

In deze handleiding vindt u informatie over het functioneren van uw apparaat, en de veiligheids- en voorzorgsmaatregelen die in acht moeten worden genomen. Leest u dit document aandachtig door voordat u het apparaat in gebruik neemt. Bewaar dit document vervolgens als naslagwerk. Deze instructies moeten, voor u het apparaat in gebruik neemt, eerst goed gelezen en begrepen worden. Voer geen enkele verandering en/of onderhoud uit die niet beschreven staat in deze handleiding. Iedere vorm van lichamelijk letsel of materiële schade, veroorzaakt door het onjuist opvolgen van de instructies in deze handleiding, kan niet op de fabrikant verhaald worden. Raadpleeg in geval van problemen of vragen een gekwalificeerde onderhoudsmonteur. Dit apparaat mag alleen gebruikt worden om Hybride Elektrische Voertuigen (HEV) op te laden, en uitsluitend volgens de instructies vermeld op het apparaat en in deze handleiding. De veiligheidsinstructies moeten altijd nauwkeurig worden opgevolgd. Bij onjuist of gevaarlijk gebruik van dit apparaat kan de fabrikant niet aansprakelijk gesteld worden.

Dit apparaat biedt een extra beveiliging bij afwezigheid van controle van de conformiteit van de voedingskabel, of bij afwezigheid van een differentieelschakelaar niet hoger dan 30 mA (AC) en 6 mA (DC) stroomopwaarts.

Gebruik het apparaat niet als de voedingskabel of de stekker beschadigd zijn.

Gebruik dit apparaat niet wanneer de laadkabel beschadigd is, of wanneer u een fabricage-fout heeft geconstateerd, om te voorkomen dat er kortsluiting in het voertuig ontstaat.

Bedek het apparaat niet wanneer u het gebruikt.

Koppel nooit de stekker van dit apparaat af om deze te vervangen door een andere stekker. Gebruik alleen door GYS geleverde accessoires, en breng geen verandering aan aan deze accessoires.

Het apparaat mag niet worden gebruikt als het niet correct functioneert, conform de instructies. Als dit het geval is, neem dan contact op met de fabrikant of uw verkooppunt, of met een elektricien.

Het apparaat mag alleen worden bewaard en gebruikt in de hier genoemde omstandigheden, en moet worden beschermd tegen vallen, onderdompeling enz.

Het apparaat moet zonder adapter worden aangesloten op het elektrisch netwerk, behalve als een adapter deel uitmaakt van het apparaat of de accessoires.

Het apparaat moet direct worden aangesloten op het stopcontact, zonder gebruik te maken van een verlengsnoer (verlengsnoer met één of meerdere stopcontacten enz....).

De kabels en de onderdelen van het apparaat mogen niet gedemonteerd of afgekoppeld worden zolang het apparaat in gebruik is.

Dit apparaat mag geen grote schokken of vervorming ondergaan, en mag niet geplet worden.

Dit apparaat moet correct worden opgeslagen wanneer u het niet gebruikt. Wikkel de kabel altijd in een kroon, de kabel mag niet verdraaid of gevouwen zijn.

Volg altijd de instructies in deze handleiding op om het ontstaan van brand, elektrische schokken of ernstige of dodelijke verwondingen te voorkomen.

Laat nooit een accu die wordt opgeladen langere tijd zonder toezicht.

Gebruiksaanwijzing van het apparaat :

- Module 2



Aansluiten :

- Dit apparaat moet aangesloten worden op de netspanning met een geaard stopcontact.



Controlefunctie beschikbaar beschermingsgeleider.

- Het apparaat kan niet functioneren als het wordt gebruikt met een niet-geaard informatica-systeem (of ieder ander type niet-geaard systeem).
- De aansluiting op de netspanning moet conform de nationale regelgeving gebeuren.

Het wordt aanbevolen om de elektrische installatie die Elektrische Voertuigen (EV) moet laden te laten verifiëren door een bevoegde elektricien.



Onderhoud :

- Nooit oplosmiddelen of andere agressieve schoonmaakmiddelen gebruiken.
- Reinig de oppervlaktes van het apparaat met een droge doek.



Regelgeving :

- Het apparaat is in overeenstemming met de Europese richtlijnen.
- Het certificaat van overeenstemming is beschikbaar op onze internet site.
- Dit materiaal beantwoordt aan de Britse eisen.
- Het Britse certificaat van overeenstemming kunt u downloaden op onze internet site (zie omslag van deze handleiding).





- Apparaat conform de Marokkaanse normen.
- De C_M (CMIM) verklaring van overeenstemming kunt u downloaden op onze internetsite.



Afvalverwerking :

- Afzonderlijke inzameling vereist. Gooi het apparaat niet bij het huishoudelijk afval.

BESCHRIJVING

De SUPER PRO SMART EV CHARGE GYS is een laadkabel voor elektrische voertuigen (EV) Type 2. Deze kabel beantwoordt aan alle huidige eisen op het gebied van laden, en kan eenvoudig in het voertuig worden meegenomen. IP65-classificatie : het apparaat is beschermd tegen het binnendringen van stof en regen. Deze lader kan worden gebruikt met het Type 2, en is conform de Europese normen.

TYPE 2 (Europese Norm IEC 62196-2)



Audi A3 e-Tron, BMW 13, BMW i8, Chevrolet Spark, Mercedes B Class E-Celli, Mercedes S500 PFIEV, Mercedes SLS EV, Mercedes Vito E-Cell Van, Porsche Panamera S PFIEV, Renault Zoé, Renault Zoé 2013, Volkswagen e-Up, Volkswagen e-Golf, Volvo V60 PHEV ...

ENKELFASE / DRIEFASEN



Dit apparaat moet met minimaal 3 polen (Neutraal + Fase + Aarde) of 5 polen (Neutraal + 3 fases + Aarde) gevoed worden en kan worden gebruikt met verschillende soorten stopcontact.

De SUPER PRO SMART EV CHARGE wordt geleverd met twee kabels :







		075320	080676 (UK)
	1 kabel met een enkelfase UK stekker (13 A) Selecteerbare maten 6 A 8 A 10 A 13 A	-	✓
	1 kabel met een enkelfase stekker (16 A) Calibres sélectionnables 6 A 8 A 10 A 13 A 16 A	✓	-
	1 kabel met een enkelfase CEE stekker (16 A) Selecteerbare maten 6 A 8 A 10 A 13 A 16 A	-	✓
	1 kabel met een driefasen stekker (32 A) Selecteerbare maten 6 A 8 A 10 A 13 A 16 A 20 A 32 A	✓	✓

Kies de laadkabel met de stekker die geschikt is voor het door u gebruikte stroom-netwerk. De laadkabel herkent automatisch de gekozen stekker en past zelf de geleverde laadstroom aan.

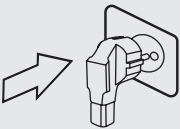
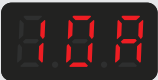
Vermogenstabel

	6 A	8 A	10 A	13 A	16 A	20 A	32 A
230 V	1.4 kW	1.8 kW	2.3 kW	2.9 kW	3.7 kW	4.6 kW	7.4 kW
400 V	4.1 kW	5.5 kW	6.9 kW	8.9 kW	11 kW	14 kW	22 kW

KEUZE LAADKALIBER

	<p>Sluit het apparaat aan op het elektrisch netwerk.</p> <p>De kabel detecteert automatisch het type stekker waaraan hij is aangekoppeld, en past de stroom hierop aan.</p> <p><i>Vb : als een enkelfase 16A stekker wordt gedetecteerd, zal de stroom maximaal 16A kunnen zijn. Het is evenwel mogelijk om een voertuig te laden met een mindere stroomsterkte (6-8-10-13 A) als het elektrisch netwerk dit vraagt.</i></p>
	<p>Bij het inschakelen van de laadkabel kiest u de laadstroom met behulp van de pijltjes  .</p> <p>De startkabel start altijd met een laadstroom van 10 A.</p>
	<p>Druk op  om uw keuze te bevestigen (in geval van een kalibratie-fout drukt u 3 s. op  en herhaalt u de handeling).</p> <p>→ Het display geeft afwisselend het gekozen kaliber en de melding «Ready» aan.</p>
	<p>De laadkabel is geprogrammeerd en wacht op aansluiting op het voertuig.</p>

Instellen van een uitgestelde laadprocedure

Het is mogelijk om een uitgestelde start in te stellen (in verband met laag/hoog stroomtarief).

 **Deze handeling moet worden uitgevoerd voordat u de laadstroom bevestigt.**

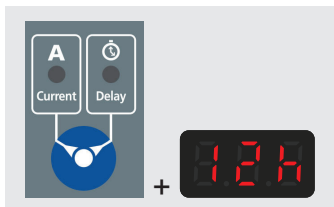





Druk op de keuze-knop « Current/Delay » . Het ledlampje Delay gaat branden. Stel vervolgens met behulp van de pijltjes   het gewenste startmoment in (u heeft de keuze van 1 tot 24 uur - van uur tot uur). Druk vervolgens op  om dit te bevestigen.

Geheugen laadstroom





 Deze handeling kan alleen worden uitgevoerd als de elektrische installatie conform is. De laadkabel moet van het voertuig afgekoppeld zijn.

Om, in geval van stroomonderbreking, de ingebrachte instellingen niet te verliezen kun u deze opslaan. Na de onderbreking zal de laadkabel automatisch weer opstarten, met de gememoriseerde laadstroom.

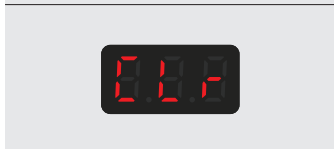

Nadat u het gewenste kaliber heeft gekozen & bevestigd, drukt u tegelijkertijd op   gedurende 3 seconden. De Ledlampjes  &  knipperen en de melding «Storage» verschijnt kort op het scherm.



Om het geheugen te annuleren herhaalt u dezelfde handeling met een druk op   gedurende 3 seconden. De Ledlampjes  &  knipperen en de melding «Clear» verschijnt kort op het scherm.

TM

AANSLUITING AAN HET VOERTUIG

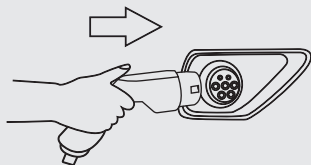

Wanneer u de keuze betreffende het laad-kaliber heeft bevestigd, kunt u het apparaat aankoppelen aan het voertuig. De laadkabel geeft **Ch** aan op het scherm (aangesloten).

Het laden start enkele seconden later automatisch op. Het scherm geeft **CHA** aan (bezig met laden).

Wanneer u de functie uitgesteld starten gebruikt, zal het scherm toont afwisselend **Ch** en de resterende tijd **30'** aangeven, totdat het laden begint. Het scherm geeft **CHA** aan wanneer het laden is opgestart.

EIND VAN HET LADEN

Het laden kan op ieder moment worden gestopt, met een druk op  gedurende 3 seconden.



Na een vrijwillige stop hebben sommige voertuigen een vertraging van maximaal een minuut voordat de lading opnieuw kan worden gestart of gewijzigd. Wacht tot **End** op het display knippert. Zolang hij vastzit, wordt de lader vergrendeld door het voertuig, er is geen manipulatie mogelijk.

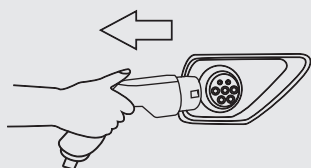

Wanneer het voertuig volledig is opgeladen, zal de laadkabel **End** aangeven op het scherm.

Wanneer het voertuig besluit een nieuwe laadprocedure op te starten, zal de laadkabel automatisch weer opstarten. Koppel de laadkabel af van het voertuig.

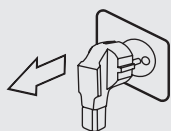





Koppel de laadkabel af van het elektrisch stroomnet.



LIJST VAN MOGELIJKE OPTIES

Adapter	Beperking	Netwerk	Vermogen
Schuko	10 A	Enkelfase	2,3 kW max
Swiss T13	8 A	Enkelfase	1,8 kW max
CEE 32 Enkelfase	32 A	Enkelfase	7,4 kW max
CEE 16 Driefasen	16 A	Driefasen	11 kW max
...



TROUBLESHOOTING

Afwijkingen	Oorzaken	Oplossingen
 + 	Probleem accessoire.	- Het gebruikte accessoire is niet van het merk GYS. - Probleem accessoire. Neem contact op met uw verkoper / After Salesdienst.
 + 	Thermische storing.	- Te hoge omgevingstemperatuur, ventileer het vertrek en laat de laadkabel afkoelen. De lading start automatisch opnieuw zodra de temperatuur lager is.

Indien gefabriceerd voor 12/2023

Afwijkingen	Oorzaken	Oplossingen
	Elektrisch mankement. Signaleren van rest-stroom DC in de elektrische installatie (>6mA).	- Controleer uw installatie en respecteer de elektrische aanbevelingen gelieerd aan dit type apparaat. Deze fout verdwijnt pas nadat de elektrische installatie in overeenstemming is gebracht.
	Elektrisch mankement. Signaleren van rest-stroom AC in de elektrische installatie (>30mA).	- Controleer uw installatie en respecteer de elektrische aanbevelingen gelieerd aan dit type apparaat. Deze fout verdwijnt pas nadat de elektrische installatie in overeenstemming is gebracht.
	Elektrisch mankement. Signaleren van rest-stroom AC (>30mA) en DC (>6mA) in de elektrische installatie .	- Controleer uw installatie en respecteer de elektrische aanbevelingen gelieerd aan dit type apparaat. Deze fout verdwijnt pas nadat de elektrische installatie in overeenstemming is gebracht.

Indien gefabriceerd na 12/2023

Afwijkingen	Oorzaken	Oplossingen
	Elektrisch mankement. Signaleren van rest-stroom AC (>30mA) en/of DC (>6mA) in de elektrische installatie .	- Controleer uw installatie en respecteer de elektrische aanbevelingen gelieerd aan dit type apparaat. Deze fout verdwijnt pas nadat de elektrische installatie in overeenstemming is gebracht.
<i>Om te testen of de lekstroomdetectie correct werkt, drukt u tegelijkertijd op  en  gedurende 10 seconden. Het product geeft dan fout E1 weer. Schakel het product uit en weer in om de normale werking te herstellen.</i>		

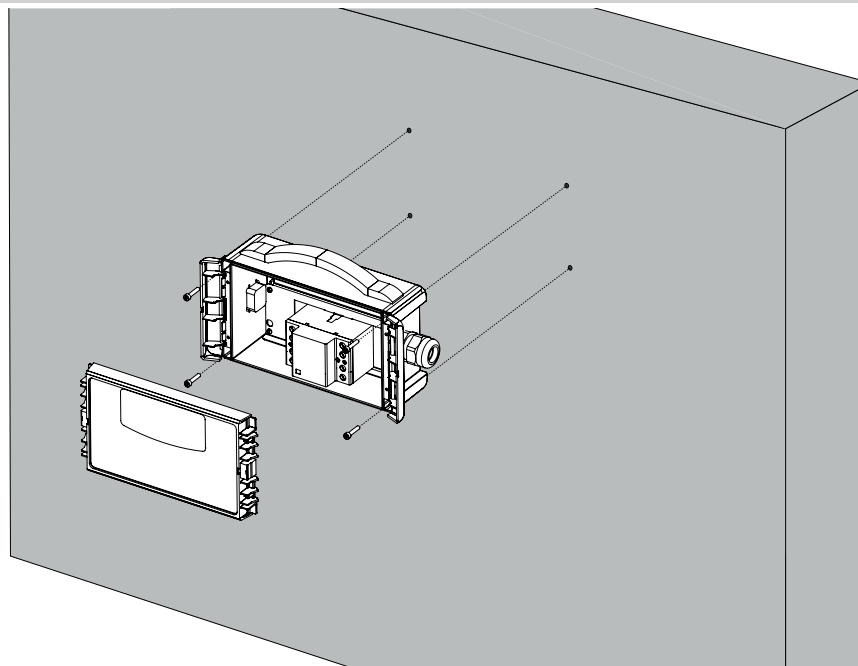
MUURBEVESTIGING (SCHROEVEN NIET MEEGELEVERD)**GARANTIEVOORWAARDEN**

De garantie dekt alle fabricage-fouten gedurende 2 jaar, vanaf de datum van aankoop (onderdelen en arbeidsloon).

De garantie dekt niet :

- Transportaverij.
- Normale slijtage van de onderdelen (bv. : kabels, klemmen, enz.).
- Ongelukken die ontstaan zijn door verkeerd gebruik (verkeerde spanning, vallen, demonteren van onderdelen).
- Defecten die zijn ontstaan door schadelijke omstandigheden in de werkomgeving (vervuiling, roest, stof).

In geval van uitval of storing kunt u het apparaat terugbrengen of terugsturen naar uw distributeur, samen met:

- een gedateerd aankoopbewijs (kassabon, rekening....)
- een beschrijving van de storing.

ISTRUZIONI DI SICUREZZA



Questo manuale descrive il funzionamento di questo apparecchio e le precauzioni da seguire per la sicurezza dell'utilizzatore. Leggerlo attentamente prima dell'uso e conservarlo con cura per poterlo consultare successivamente. Queste istruzioni devono essere lette e ben comprese prima dell'uso. Ogni modifica o manutenzione non indicata nel manuale non deve essere effettuata. Ogni danno corporale o materiale dovuto ad un utilizzo non conforme alle istruzioni presenti su questo manuale non potrà essere considerato a carico del fabbricante. In caso di problema o d'incertezza, si prega di consultare una persona qualificata per manipolare correttamente il dispositivo. Questo dispositivo deve essere utilizzato solo per la ricarica di veicoli elettrici ibridi (HEV) entro i limiti indicati sul dispositivo e sul manuale. Bisogna rispettare le istruzioni relative alla sicurezza. In caso di uso inadeguato o pericoloso, il fabbricante non potrà essere ritenuto responsabile.

Questo dispositivo fornisce una protezione aggiuntiva in assenza di verifica della conformità del cablaggio di alimentazione o dell'esistenza di un RCD (Residual Current Device) funzionante con una corrente differenziale nominale di funzionamento non superiore a 30 mA (AC) y 6 mA (DC) a monte.

Non utilizzare l'apparecchio se il cavo di alimentazione o la spina sono danneggiati.

Non utilizzare il dispositivo se il cavo di ricarica è danneggiato o presenta un assemblaggio difettoso, per evitare il rischio di cortocircuito del veicolo.

Non coprire l'apparecchio quando è in funzione.

Non rimuovere la spina di rete dall'apparecchio per sostituirla con un'altra. Utilizzare solo accessori venduti da GYS senza modifiche da parte dell'utente.

L'apparecchio non deve essere utilizzato se non funziona correttamente secondo le istruzioni. In questo caso, rivolgersi al produttore, al venditore manager o un elettricista.

Il dispositivo non deve essere conservato o utilizzato al di là delle condizioni di funzionamento previste e non deve essere usato in modo improprio, come ad esempio in caso di caduta, immersione, ecc

L'apparecchio deve essere collegato senza l'uso di un adattatore, a meno che l'adattatore non faccia parte del prodotto o dei suoi accessori.

L'apparecchio deve essere collegato direttamente alla spina, senza utilizzare un cavo di prolunga (prolunga/multipresa ecc.).

I cavi e i componenti non devono essere rimossi/scollegati mentre il prodotto è in uso.

Non sottoporre il prodotto a urti intensi, torsioni o schiacciamenti.

Conservare il prodotto in modo pulito quando non viene utilizzato. Avvolgere sempre i cavi ad anello, senza attorcigliarli/piegarli.

È essenziale seguire le istruzioni contenute in questo manuale per evitare il rischio di incendi, scosse elettriche, lesioni gravi o morte.

Non lasciare il veicolo in carica incustodito per un lungo periodo di tempo.

Modalità dispositivo :

- Modalità 2



Collegamento:

- Questo dispositivo deve essere collegato ad una presa di corrente con messa a terra.

Funzione di verifica della disponibilità del conduttore di protezione a monte.



- L'apparecchio non può funzionare se è utilizzato su un sistema informatico o ogni altro sistema non collegato a terra come un generatore con avvolgimento isolato o un trasformatore d'isolamento.

- Il collegamento alla rete di alimentazione deve essere fatta in conformità con le regole d'installazione nazionali.

Si raccomanda di far controllare l'impianto elettrico per la ricarica dei veicoli elettrici da un installatore elettrico.



Manutenzione:

- non usare in nessun caso solventi o altri prodotti di pulizia aggressivi.
- Pulire le superfici del dispositivo con uno straccio secco.

Regolamentazione:



- Apparecchio conforme alle Direttive Europee.
- La dichiarazione di conformità è disponibile sul nostro sito internet.



- Materiale conforme alle esigenze britanniche.
- La dichiarazione di conformità britannica è disponibile sul nostro sito internet (vedere la pagina di copertina).



- Apparecchio conforme alle norme Marocchine.
- La dichiarazione C_m (CMIM) di conformità è disponibile sul nostro sito internet.



Smaltimento :

- Questo materiale è soggetto alla raccolta differenziata. Non smaltire con i rifiuti domestici.

DESCRIZIONE

Il GYS SUPER PRO SMART EV CHARGE è un cavo di ricarica per veicoli elettrici (VE) di tipo 2. Soddisfa i requisiti di carica giornaliero e può essere trasportato in un veicolo. Grazie al suo design IP65, non è soggetto a polvere o pioggia. Questo caricabatterie è compatibile con il tipo 2 e conforme agli standard europei.

Tipo 2 (Norma europea IEC 62196-2)



Audi A3 e-Tron, BMW 13, BMW i8, Chevrolet Spark, Mercedes B Class E-Celli, Mercedes S500 PFIEV, Mercedes SLS EV, Mercedes Vito E-Cell Van, Porsche Panamera S PFIEV, Renault Zoé, Renault Zoé 2013, Volkswagen e-Up, Volkswagen e-Golf, Volvo V60 PHEV ...

MONOFASE / TRIFASE



Questo dispositivo deve essere fornito con un minimo di 3 poli (Neutro + Fase + Terra) o 5 poli (Neutro + 3 Fasi + Terra) e può essere utilizzato su diversi tipi di prese.

Il SUPER PRO SMART EV CHARGE viene fornito con due cavi:







		075320	080676 (UK)
	1 cavo con spina UKmonofase (13 A) Correnti selezionabili 6 A 8 A 10 A 13 A	-	✓
	1 cavo con spina monofase (16 A) Correnti selezionabili 6 A 8 A 10 A 13 A 16 A	✓	-
	1 cavo con spina CEE monofase (16 A) Correnti selezionabili 6 A 8 A 10 A 13 A 16 A	-	✓
	1 cavo con presa trifase (32 A) Correnti selezionabili 6 A 8 A 10 A 13 A 16 A 20 A 32 A	✓	✓

Selezionare il cavo di ricarica con la spina appropriata per l'alimentazione utilizzata. Il cavo di ricarica riconosce automaticamente la presa selezionata e limita la corrente di ricarica di conseguenza.

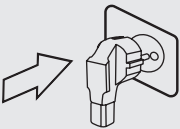
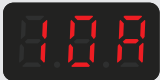
Quadro delle potenze

	6 A	8 A	10 A	13 A	16 A	20 A	32 A
230 V	1.4 kW	1.8 kW	2.3 kW	2.9 kW	3.7 kW	4.6 kW	7.4 kW
400 V	4.1 kW	5.5 kW	6.9 kW	8.9 kW	11 kW	14 kW	22 kW

SCELTA DEL CALIBRO DELLA CARICA

	<p>Collegare il prodotto all'alimentazione.</p> <p>Il cavo rileva automaticamente il tipo di presa a cui è collegato e adatta la sua corrente di conseguenza.</p> <p><i>Es : se a monte del cavo di ricarica viene rilevata un'alimentazione monofase da 16 A, la corrente di impostazione può arrivare solo a 16 A. Tuttavia, è possibile caricare il veicolo con un amperaggio inferiore (6-8-10-13 A) se la rete elettrica lo richiede.</i></p>
	<p>Quando il cavo di ricarica è acceso, selezionare la corrente di ricarica con le frecce  .</p> <p>Il cavo di avviamento parte sempre con una corrente di carica di 10 A.</p>
	<p>Premere  per confermare la scelta (in caso di errore di calibrazione, premere  per 3 secondi e ripetere l'operazione).</p> <p>→ Lo schermo indica alternativamente il calibro selezionato e l'indicazione «Ready».</p>
	<p>Il cavo di ricarica è programmato e in attesa di essere collegato a un veicolo.</p>





Impostare una carica in differita

È possibile impostare l'avvio ritardato della carica (ore di punta/ore di riposo).

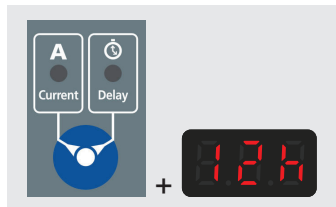

Questa operazione deve essere eseguita prima di convalidare il calibro di carica.









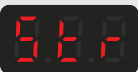

Premere il pulsante di selezione «Corrente/ritardo» . Il LED del ritardo si accende. Utilizzare quindi le frecce   per impostare il ritardo desiderato (possibile da 1 a 24 ore - regolazione oraria). Quindi premere  per confermare.

Memorizzare il calibro della carica

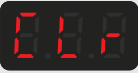

Questa operazione deve essere eseguita solo se l'impianto elettrico è conforme. Il cavo di ricarica deve essere scollegato dal veicolo.

Per non perdere le impostazioni in caso di interruzione di corrente, è possibile memorizzarle. Dopo lo spegnimento, il cavo di ricarica si riavvia automaticamente con la corrente di carica memorizzata.

	<p>Dopo aver selezionato e convalidato il calibro desiderato, premere   contemporaneamente per 3 secondi. I LED lampeggiano  e  sul display appare brevemente il messaggio «Memorizzazione».</p>
	<p>Per cancellare la memoria, ripetere la stessa operazione premendo   per 3 secondi. I LED lampeggiano  e  sullo schermo appare brevemente il messaggio «Clear».</p>

COLLEGAMENTO AL VEICOLO

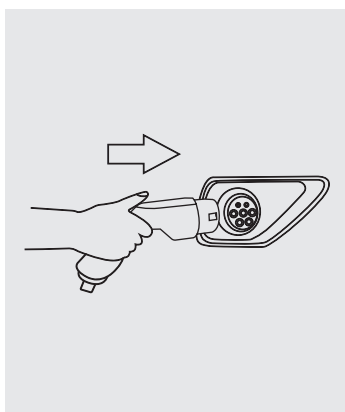

Una volta convalidata la scelta del calibro di carica, collegare il prodotto al veicolo. Il cavo di ricarica viene visualizzato **Ent** sul display (collegato).

Dopo alcuni secondi, la carica si avvia automaticamente. Il display visualizza **CHA** (carica in corso).

In caso di carica ritardata, il display visualizza alternativamente **Ent** e il tempo rimanente **30'** fino all'inizio della carica. Indica **CHA** il momento in cui viene avviata la carica.

FINE DELLA CARICA

La carica può essere interrotta volontariamente in qualsiasi momento premendo **Select** per 3 secondi.



Dopo un arresto volontario, alcuni veicoli hanno un ritardo fino a un minuto prima di consentire il riavvio o la sostituzione della carica. Attendere che sul display lampeggi **End**. Finché è fissato, il caricabatterie è bloccato dal veicolo e non è possibile alcuna manipolazione.

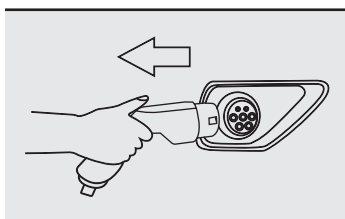

Quando il veicolo è completamente carico, il cavo di ricarica viene visualizzato **End** sul display. Nel caso in cui il veicolo decida di riavviare una carica, il cavo di ricarica si riavvia automaticamente. Rimuovere il cavo di ricarica dal veicolo.

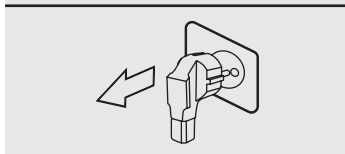

Scollegare il prodotto dall'alimentazione.



ELENCO DELLE OPZIONI POSSIBILI

Adattatore	Limitazione	Rete	Potenza
Schuko	10 A	Monofase	2,3 kW max
Swiss T13	8 A	Monofase	1,8 kW max
CEE 32 Monofase	32 A	Monofase	7,4 kW max
CEE 16 Trifase	16 A	Trifase	11 kW max
...



TROUBLESHOOTING

Anomalie	Cause	Rimedi
E2 +	Mancanza di accessori.	- L'accessorio collegato al prodotto non è un accessorio GYS. - Difetto dell'accessorio. Contattate il vostro rivenditore/SPV.
E3 +	Difetto termico.	- Temperatura ambiente troppo alta, ventilare la stanza e lasciare raffreddare il cavo di ricarica. La carica si riavvia automaticamente non appena la temperatura si abbassa.

Se prodotto prima del 12/2023

Anomalie	Cause	Rimedi
	Guasto elettrico. Rilevamento della corrente residua DC dell'impianto elettrico (>6mA).	- Controllare l'installazione e seguire le raccomandazioni elettriche per questo tipo di prodotto. Questo errore scomparirà solo dopo la messa a norma dell'impianto elettrico.
	Guasto elettrico. Rilevamento della corrente residua AC dell'impianto elettrico (>30mA).	- Controllare l'installazione e seguire le raccomandazioni elettriche per questo tipo di prodotto. Questo errore scomparirà solo dopo la messa a norma dell'impianto elettrico.
	Guasto elettrico. Rilevamento della corrente residua AC (>30mA) e DC (>6mA) dell'impianto elettrico.	- Controllare l'installazione e seguire le raccomandazioni elettriche per questo tipo di prodotto. Questo errore scomparirà solo dopo la messa a norma dell'impianto elettrico.

Se prodotto dopo il 12/2023

Anomalie	Cause	Rimedi
	Guasto elettrico. Rilevamento della corrente residua AC (>30mA) e/o DC (>6mA) dell'impianto elettrico.	- Controllare l'installazione e seguire le raccomandazioni elettriche per questo tipo di prodotto. Questo errore scomparirà solo dopo la messa a norma dell'impianto elettrico.
<i>Per verificare il corretto funzionamento del rilevamento della corrente di dispersione, premere contemporaneamente  e  per 10 secondi. Il prodotto visualizza l'errore E1. Spegner e riaccendere il prodotto per ripristinare il normale funzionamento.</i>		

GANCIO A PARETE (VITI NON INCLUSE)

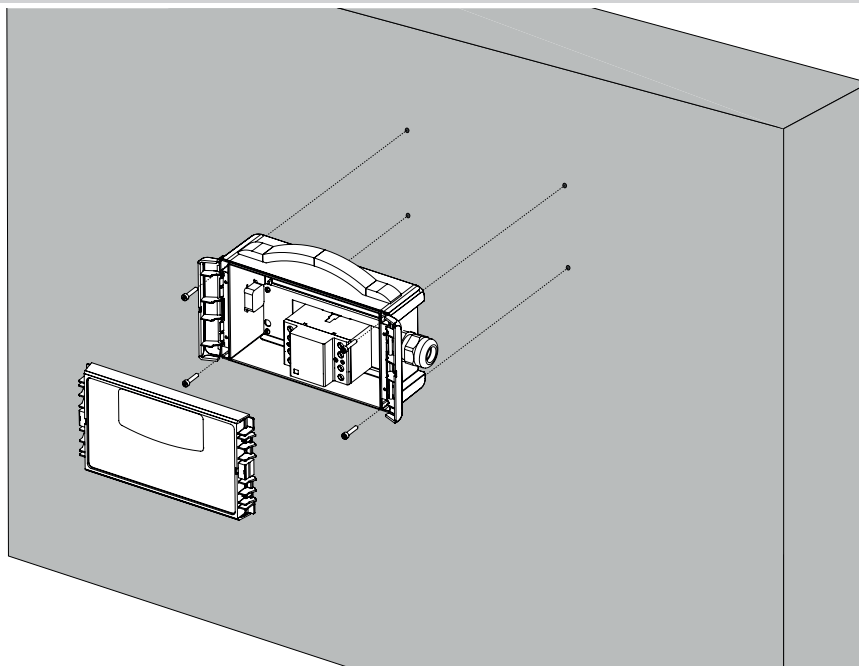

CONDIZIONI DI GARANZIA

La garanzia copre ogni difetto di fabbricazione per 2 anni, a partire dalla data d'acquisto (pezzi e mano d'opera).

La garanzia non copre:

- Ogni danno dovuto al trasporto.
- La normale usura dei pezzi (Es. : cavi, morsetti, ecc.).
- Gli incidenti causati da uso improprio (errore di alimentazione, cadute, smontaggio).
- I guasti legati all'ambiente (inquinamento, ruggine, polvere).

In caso di guasto, rispedire il dispositivo al vostro distributore, allegando:

- una prova d'acquisto con data (scontrino, fattura ...)
- una nota spiegando il guasto.

SPARE PARTS / ERSATZTEILE / PIEZAS DE REPUESTO / ЗАПАСНЫЕ ЧАСТИ / RESERVE ONDERDELEN / PEZZI DI RICAMBIO

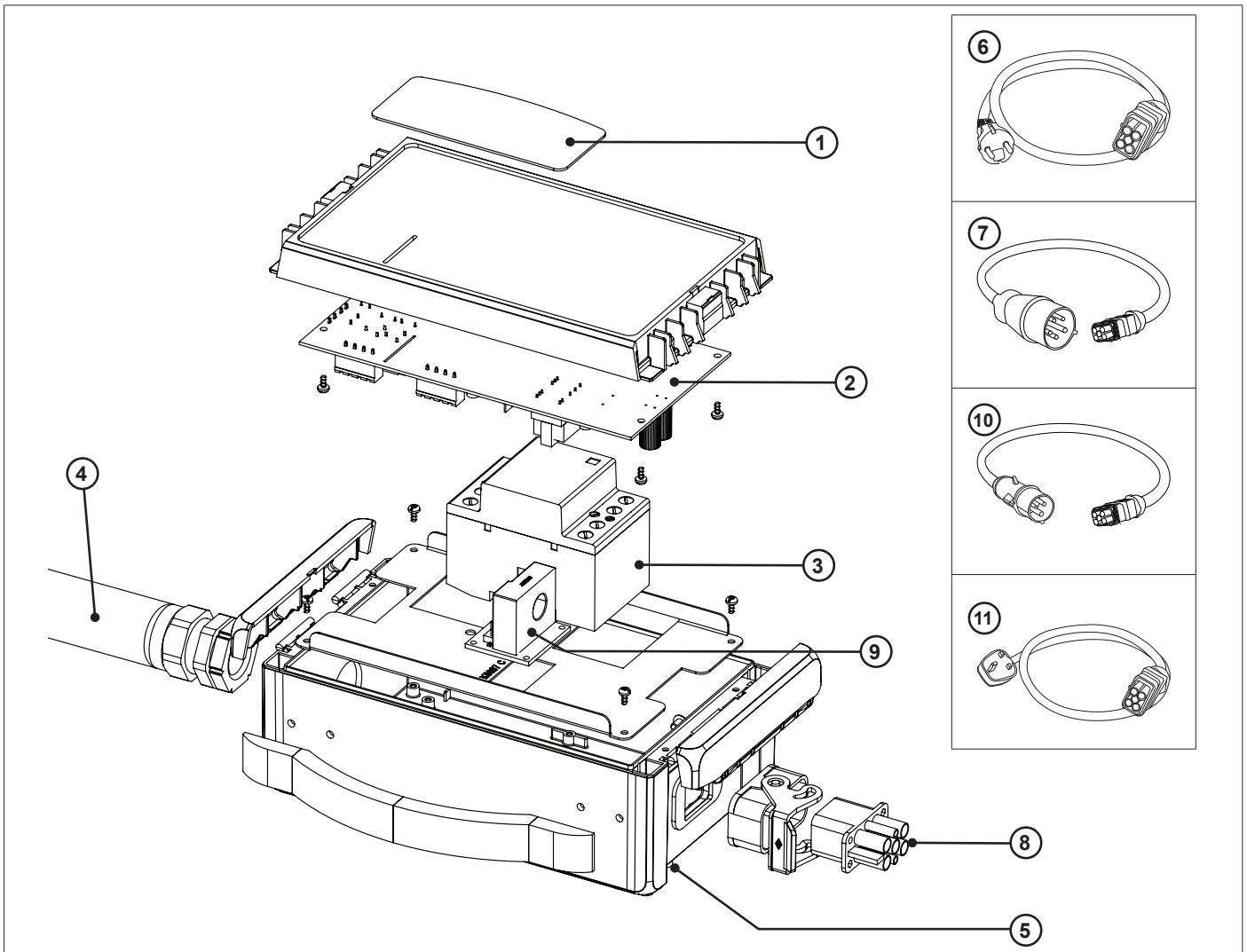



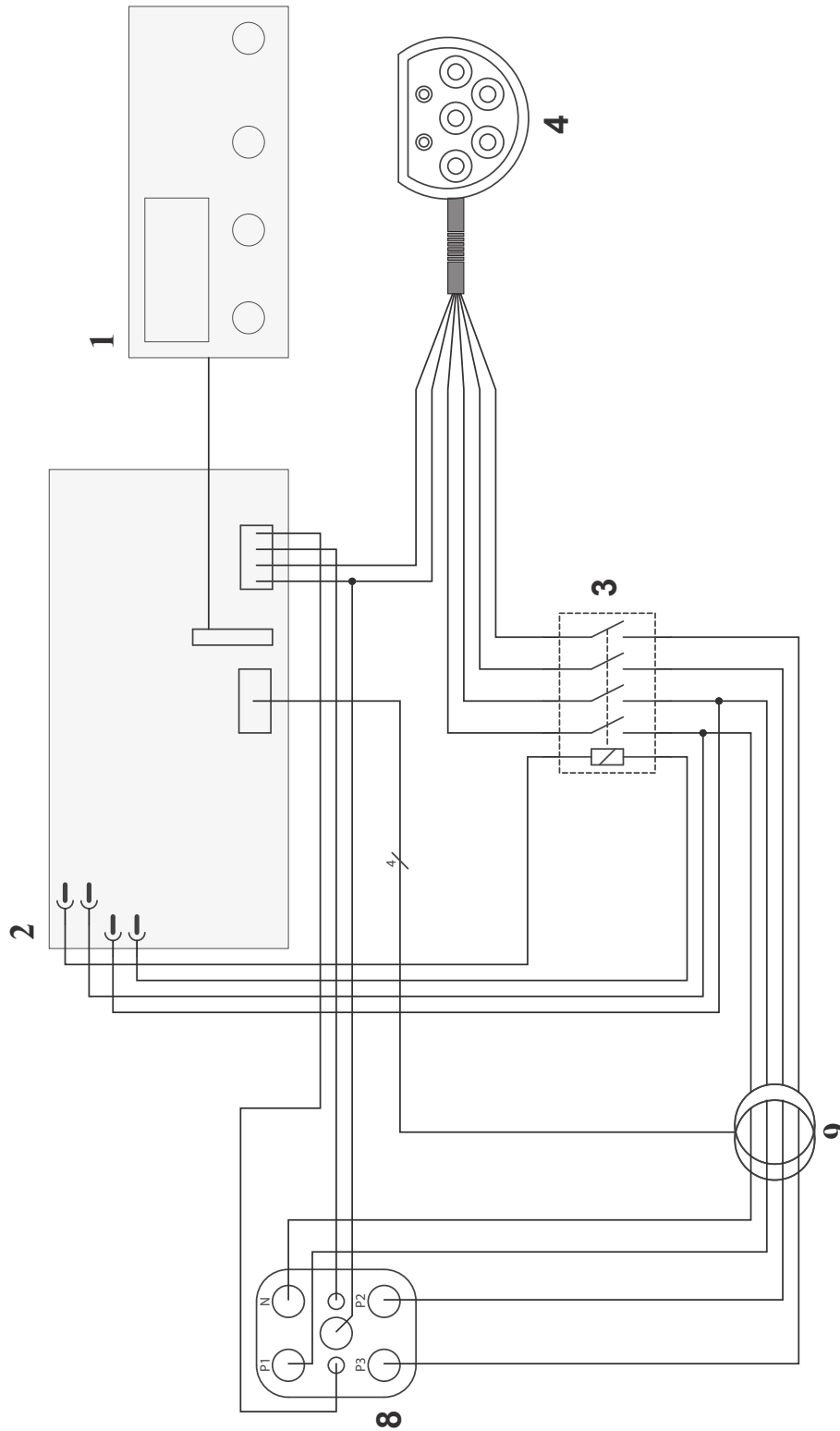

		075320	080676 (UK version)
1	Clavier / Keypad / Bedienfeld / Teclado / Панель управления / Bedieningspaneel / Tastiera	51995	
2	Carte EON / EON board / EON-Karte / Tarjeta EON / Плата EON / Kaart EON / Scheda EON	E0176C	
3	Contacteur de puissance / Power contactor / Leistungsschütz / Contactor de potencia / Силовой контактор / Vermogensschakelaar / Connettore di potenza	52359	
4	Cordon VE Type 2 / Type 2 EV cable / EV-Kabel Typ 2 / Cordón VE Tipo 2 / Кабель VE Тип 2 / Kabel EV Type 2 / Cavo VE Tipo 2	21582	
5	Pied adhésif / Adhesive foot / Klebefuß / Pie adhesivo / Клеящаяся лапка / Zelfklevende voetjes / Piede adesivo	15123	
6	Accessoire monophasé / Single-phase accessory / Einphasiges Zubehör / Accesorio monofásico / Однофазное дополнительное оборудование / Accessoire enkelfase / Accessorio monofase	F0713	-
7	Accessoire triphasé / Three-phase accessory / Dreiphasiges Zubehör / Accesorio trifásico / Трёхфазное дополнительное оборудование / Accessoire driefasen / Accessorio trifase	F0712	
8	Connecteur d'entrée / Input connector / Eingangsanschluss / Conector de entrada / Входной разъем / Ingangsaansluiting / Connettore di ingresso	53033	
9	Capteur de courant résiduel / Residual current sensor / Reststromsensor / Sensor de corriente residual / Датчик остаточного тока / Sensor reststroom / Sensore di corrente residua	<i>Si fabrication avant le 15/09/2023 If manufactured before 15/09/2023</i>	64768
		<i>Si fabrication entre le 15/09/2023 et le 01/12/2023 If manufactured between 15/09/2023 and 01/12/2023</i>	63187
		<i>Si fabrication après le 01/12/2023 If manufactured after 01/12/2023</i>	63188
10	Accessoire monophasé CEE 16A / Single-phase CEE 16A accessory / Einphasiges Zubehör CEE 16A / Accesorio monofásico CEE 16A / Однофазное дополнительное оборудование CEE 16A / Accessoire enkelfase CEE 16A / Accessorio monofase CEE 16A	-	F0972
11	Accessoire monophasé UK 13A / Single-phase UK 13A accessory / Einphasiges Zubehör UK 13A / Accesorio monofásico UK 13A / Однофазное дополнительное оборудование UK 13A / Accessoire enkelfase UK 13A / Accessorio monofase UK 13A	-	F0973

CIRCUIT DIAGRAM / SCHALTPLAN / DIAGRAMA ELECTRICO / ЭЛЕКТРИЧЕСКАЯ СХЕМА / ELEKTRISCHE SCHEMA / SCHEMA ELETTRICO

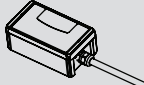

**TECHNICAL SPECIFICATIONS / TECHNISCHE DATEN / ESPECIFICACIONES TÉCNICAS /
ТЕХНИЧЕСКИЕ СПЕЦИФИКАЦИИ / TECHNISCHE GEGEVENS / SPECIFICHE TECNICHE**

SUPER PRO SMART EV CHARGE

<p>Tension d'alimentation assignée Rated input voltage Netzspannung Tensión de red asignada</p>	<p>Номинальное напряжение питания Nominale voedingsspanning Tensione di alimentazione nominale</p>	<p>230 / 400 V</p>
<p>Courant de sortie assignée Rated output current Nennstrom Corriente de salida asignada</p>	<p>Номинальный выходной ток Uitgaande nominale spanning Corrente di uscita nominale</p>	<p>6-8-10-13-16-20-32 A</p>
<p>Courant différentiel de fonctionnement assigné Rated operational differential current Nennbetriebsdifferenzstrom Corriente diferencial nominal de funcionamiento</p>	<p>Номинальный рабочий дифференциальный ток Nominale differentiële stroom Corrente differenziale nominale di esercizio</p>	<p>$\Delta n = 30 \text{ mA (AC) / 6 mA (DC)}$</p>
<p>Température de fonctionnement Operating temperature Betriebstemperatur Temperatura de funcionamiento</p>	<p>Рабочая температура Werktemperatuur Temperatura di funzionamento</p>	<p>-30°C – +40°C</p>
<p>Indice de protection Protection rating Schutzart Índice de protección</p>	<p>Степень защиты Bescherminingsklasse Indice di protezione</p>	<div style="display: flex; justify-content: space-around; align-items: center;"> <div style="text-align: center;">  <p>IP65</p> </div> <div style="text-align: center;">  <p>IP55</p> </div> </div>
<p>Longueur de câbles Length of cables Kabellänge Longitud del cable</p>	<p>Длина кабеля Lengte van de kabel Lunghezza del cavo</p>	<div style="display: flex; justify-content: space-around; align-items: center;"> <div style="text-align: center;">  <p>1 m</p> </div> <div style="text-align: center;">  <p>5 m</p> </div> </div>
<p>Poids Weight Peso Вес</p>	<p>Gewicht Gewicht van het toestel Peso</p>	<p>4,5 kg</p>

SYMBOLS / ZEICHENERKLÄRUNG / ICONOS / СИМВОЛЫ / PICTOGRAMMEN / ICONE

	FR Symbole de la notice EN User manual symbol DE Symbole in der Bedienungsanleitung ES Símbolo del manual RU Символы, использующиеся в инструкции NL Symbool handleiding IT Simbolo del manuale
	FR Attention ! Lire le manuel d'instruction avant utilisation. EN Warning ! Read the user manual before use. DE ACHTUNG ! Lesen Sie diese Anleitung sorgfältig durch vor Inbetriebnahme des Geräts. ES ¡Atención! Lea el manual de instrucciones antes de su uso. RU Внимание! Прочтите инструкцию перед использованием. NL Let op! Lees aandachtig de handleiding. IT Attenzione! Leggere il manuale d'istruzioni prima dell'uso.
	FR Appareil destiné à un usage à l'intérieur. Il ne doit pas être exposé à la pluie. EN The machine is designed to be used indoors. Must not be exposed to the rain. DE Schützen Sie das Gerät vor Feuchtigkeit und Nässe. ES Aparato destinado a un uso en interior. No se debe exponer a la lluvia. RU Аппарат предназначен для использования в помещении. Не выставлять под дождь. NL Dit apparaat is bestemd voor gebruik binnen. Niet blootstellen aan regen. IT Dispositivo da usare all'interno. Non deve essere esposto alla pioggia.
	FR Mise à la terre (terre de protection) EN Earthing (for protection) DE Erdung (Schutzleiter) ES Conexión a tierra (tierra de protección) RU Заземление (защитное заземление) NL Aarding (beveiliging) IT Messa a terra (terra di protezione)
	FR N'est pas prévu pour un emploi en site résidentiel où le courant électrique est fourni par le réseau public d'alimentation basse tension (non classe B) EN Not intended to be used on a residential site where the electric current is supplied by the public network, with a low voltage power supply (not class B). DE Dieses Gerät ist nicht für den Einsatz in Wohngebieten bestimmt, in denen die lokale Stromversorgung über das öffentliche Niederspannungsnetz geregelt wird. ES No está previsto para uso residencial donde la corriente eléctrica es suministrada por la red pública de baja tensión (no de clase B) RU Это оборудование не подходит для использования в жилых кварталах, где электрический ток подается общественной системой питания низкого напряжения (не класса B). NL Niet bestemd voor gebruik in een woonomgeving waar de elektrische stroom aangeleverd wordt door een openbaar laagspanningsnet (niet klasse B). IT Non è adatto ad un impiego in sito residenziale in cui la corrente elettricaviene fornita dalla rete pubblica d'alimentazione a bassa tensione (non classe B).
	FR Matériel conforme aux Directives européennes. La déclaration UE de conformité est disponible sur notre site (voir à la page de couverture). EN Device complies with european directives. The EU declaration of conformity is available on our website (see cover page). DE Gerät entspricht europäischen Richtlinien. Die Konformitätserklärung finden Sie auf unsere Webseite. ES Aparato conforme a las directivas europeas. La declaración de conformidad UE está disponible en nuestra página web (dirección en la portada). RU Устройство соответствует директивам Евросоюза. Декларация о соответствии доступна для просмотра на нашем сайте (ссылка на обложке). NL Apparaat in overeenstemming met de Europese richtlijnen. De verklaring van overeenstemming is te downloaden op onze website (adres vermeld op de omslag). IT Materiale in conformità alle Direttive europee. La dichiarazione di conformità è disponibile sul nostro sito (vedere sulla copertina).
	FR Matériel conforme aux exigences britanniques. La déclaration de conformité britannique est disponible sur notre site (voir à la page de couverture). EN Equipment in compliance with British requirements. The British Declaration of Conformity is available on our website (see home page). DE Das Gerät entspricht den britischen Richtlinien und Normen. Die Konformitätserklärung für Grossbritannien ist auf unserer Internetseite verfügbar (siehe Titelseite). ES Equipo conforme a los requisitos británicos. La Declaración de Conformidad Británica está disponible en nuestra página web (véase la portada). RU Материал соответствует требованиям Великобритании. Заявление о соответствии для Великобритании доступно на нашем веб-сайте (см. главную страницу). NL Materiaal conform aan de Britse eisen. De Britse verklaring van overeenkomst is beschikbaar op onze website (zie omslagpagina). IT Materiale conforme alla esigenze britanniche. La dichiarazione di conformità britannica è disponibile sul nostro sito (vedere pagina di copertina).
	FR Matériel conforme aux normes Marocaines. La déclaration C _{MA} (CMIM) de conformité est disponible sur notre site (voir à la page de couverture). EN Equipment in conformity with Moroccan standards. The declaration C _{MA} (CMIM) of conformity is available on our website (see cover page). DE Das Gerät entspricht die marokkanischen Standards. Die Konformitätserklärung C _{MA} (CMIM) ist auf unserer Webseite verfügbar (siehe Titelseite). ES Equipamiento conforme a las normas marroquíes. La declaración de conformidad C _{MA} (CMIM) está disponible en nuestra página web (ver página de portada). RU Товар соответствует нормам Марокко. Декларация C _{MA} (CMIM) доступна для скачивания на нашем сайте (см на титульной странице). NL Dit materiaal voldoet aan de Marokkaanse normen. De verklaring C _{MA} (CMIM) van overeenstemming is beschikbaar op onze internet site (vermeld op de omslag). IT Materiale conforme alle normative marocchine. La dichiarazione C _{MA} (CMIM) di conformità è disponibile sul nostro sito (vedi scheda del prodotto).
	FR Marque de conformité EAC (Communauté économique Eurasienne) EN EAEC Conformity marking (Eurasian Economic Community). DE EAC-Konformitätszeichen (Eurasische Wirtschaftsgemeinschaft) ES Marca de conformidad EAC (Comunidad económica euroasiática). RU Знак соответствия EAC (Евразийское экономическое сообщество) NL EAC (Euraziatische Economische Gemeenschap) merkteken van overeenstemming IT Marca di conformità EAC (Comunità Economica Eurasiatica)

**GYS France**

Siège social / Headquarter
1, rue de la Croix des Landes - CS 54159
53941 Saint-berthevin Cedex
France

www.gys.fr
+33 2 43 01 23 60
service.client@gys.fr

GYS Italia

Filiale / Filiale
Vega – Parco Scientifico Tecnologico di
Venezia
Via delle Industrie, 25/4
30175 Marghera - VE
Italia

www.gys-welding.com
+39 041 53 21 565
italia@gys.fr

GYS UK

Filiale / Subsidiary
Unit 3
Great Central Way
CV21 3XH - Rugby - Warwickshire
United Kingdom

www.gys-welding.com
+44 1926 338 609
uk@gys.fr

GYS China

Filiale / 子公司
6666 Songze Road,
Qingpu District
201706 Shanghai
China

www.gys-china.com.cn
+86 6221 4461
contact@gys-china.com.cn

GYS GmbH

Filiale / Niederlassung
Professor-Wieler-Straße 11
52070 Aachen
Deutschland

www.gys-schweissen.com
+49 241 / 189-23-710
aachen@gys.fr

GYS Iberica

Filiale / Filial
Avenida Pirineos 31, local 9
28703 San Sebastian de los reyes
España

www.gys-welding.com
+34 917.409.790
iberica@gys.fr