



**BGMP-9132 / BGMP-9132-WH**

**Batidora al vacío • Vacuum blender set  
Frullatore sottovuoto • Mixeur sous vide  
Vakuüm-mixer-set • Liquidificadora a vácuo**

**Manual de instrucciones • Instruction manual  
Manuale di istruzioni • Manuel d'instructions  
Bedienungsanleitung • Manual de instruções**

**SAVE THIS MANUAL FOR FUTURE REFERENCE**



**Disposal of Old Electrical & Electronic Equipment ( Applicable in the European Union and other European countries with separate collection systems )**

This symbol on the product or on its packaging indicates that this product shall not be treated as household waste. Instead it shall be handed over to the applicable collection point for the recycling of electrical and electronic equipment. By ensuring this product is disposed of correctly, you will help prevent potential negative consequences for the environment and human health, which could otherwise be caused by inappropriate waste handling of this product. The recycling of materials will help to conserve natural resources. For more detailed information about recycling of this product, please contact your local city office, your household waste disposal service or the shop where you purchased the product.



## ¡GRACIAS!

### Por adquirir la «Batidora al vacío» MasterPRO

La marca MasterPRO se centra en proporcionar una amplia gama innovadora de utensilios de cocina de excelente calidad que está concebida y diseñada para ofrecer una experiencia de cocina deliciosa, saludable y placentera (desde la preparación hasta la cocción y consumo de los alimentos), y que trata de inspirar a cocinar en casa con pasión sin importar el nivel de destreza en la cocina.

**¡LEA ESTAS INSTRUCCIONES CON ATENCIÓN Y CONSÉRVELAS PARA FUTURAS CONSULTAS!**

## CONTENIDO

|                               |       |
|-------------------------------|-------|
| NOMBRE DE LAS PIEZAS          | 01-02 |
| MODOS DE FUNCIÓN              | 02-03 |
| ADVERTENCIAS                  | 03-04 |
| USO DE LAS FUNCIONES          | 04-05 |
| BATIDO AL VACÍO               | 05-06 |
| VACÍO                         | 07-08 |
| BATIDO                        | 09-10 |
| BATIDO CON JARRA              | 11-12 |
| BATIDO CON DISCO DE AIREACIÓN | 12-13 |
| PULSACIÓN                     | 13-14 |
| BATIDO CON CALOR              | 14-15 |
| CONSEJOS Y RECOMENDACIONES    | 15    |
| LIMPIEZA Y MANTENIMIENTO      | 16    |
| RESOLUCIÓN DE PROBLEMAS       | 16    |
| TABLA DE SÍMBOLOS             | 17    |

## PARTES

- Fig. 1- Aparato principal
- Fig. 2 - Panel de control
- Fig. 3 - Tapa del conector de vacío
- Fig. 4 - Cable
- Fig. 5 - Conector del tubo de vacío
- Fig. 6 - Tubo de vacío
- Fig. 7 - Adaptador del cabezal de vacío
- Fig. 8 - Filtro
- Fig. 9 - Vaso de 700 ml
- Fig. 10 - Válvula
- Fig. 11 - Jarra de calentamiento
- Fig. 12 - Aro de sellado
- Fig. 13 - Tapa superior de la jarra de calentamiento
- Fig. 14 - Tapa de la jarra de calentamiento
- Fig. 15 - Unidad de vacío
- Fig. 16 - Boquilla de vacío
- Fig. 17 - Tapa del compartimiento de las pilas
- Fig. 18 - Disco de aireación
- Fig. 19 - Conjunto de la cuchilla de 6 alas
- Fig. 20 - Almacenamiento del cable

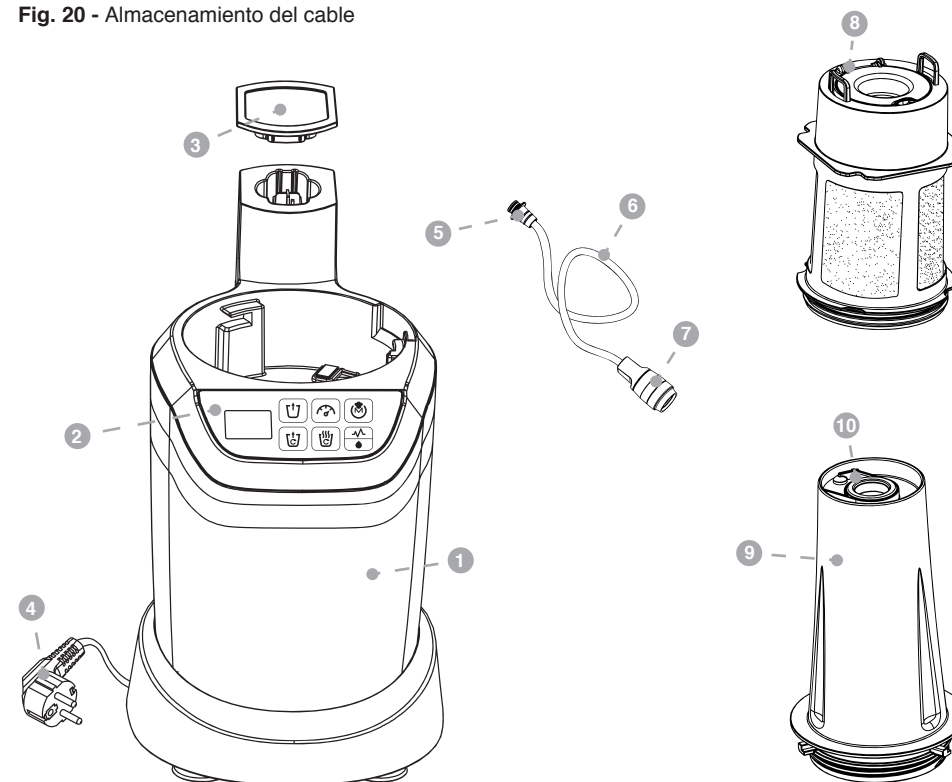

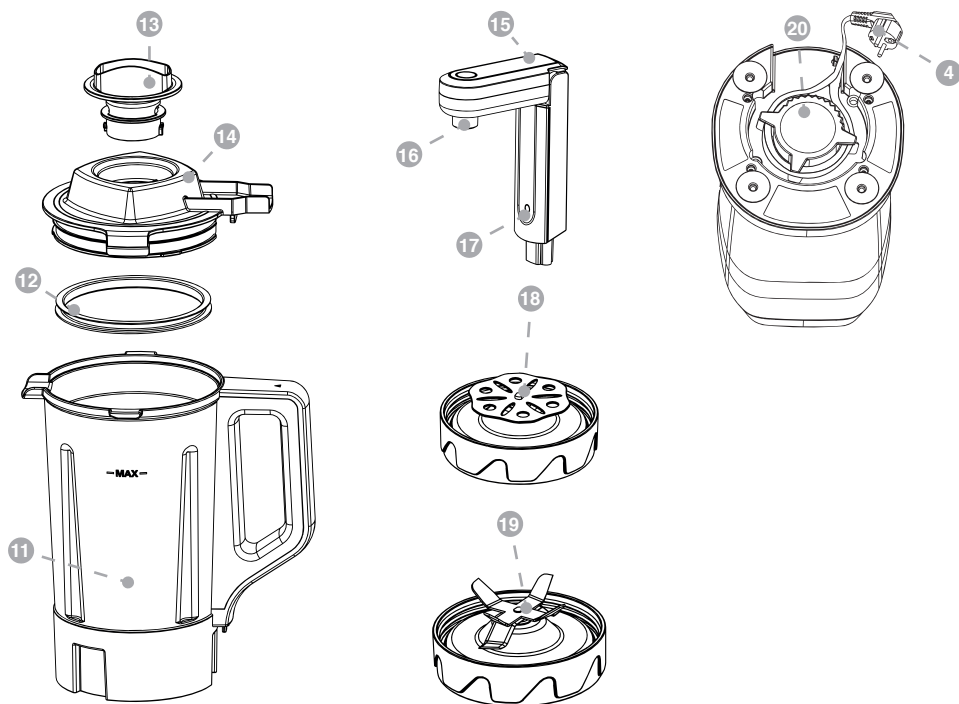

**MODOS**

- Fig. 1- Pantalla
- Fig. 2 - Vacío
- Fig. 3 - Batido
- Fig. 4 - Encendido/apagado
- Fig. 5 - Batido al vacío
- Fig. 6 - Batido con calor
- Fig. 7 - Pulsación/Limpieza

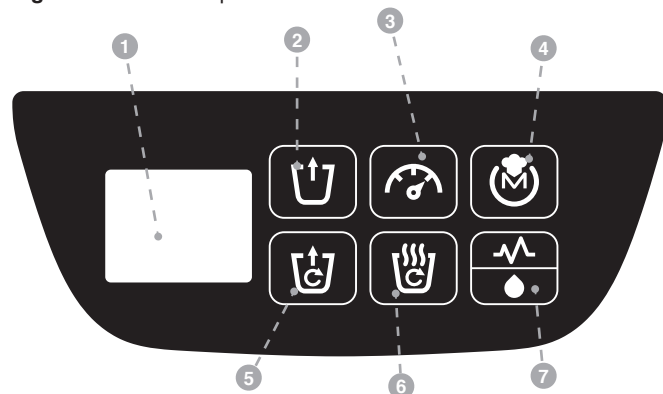

|  | 1 LAVAR CON UN PAÑO HÚMEDO | 2 LAVAR A MANO CON AGUA | 3 LAVAVAJILLAS |
|--|----------------------------|-------------------------|----------------|
|  | ✓                          | ✗                       | ✗              |
|  | ✓                          | ✓                       | ✓              |
|  | ✗                          | ✓                       | ✗              |
|  | ✓                          | ✓                       | ✗              |
|  | ✓                          | ✓                       | ✓              |
|  | ✗                          | ✓                       | ✗              |
|  | ✓                          | ✓                       | ✓              |
|  | ✓                          | ✓                       | ✓              |

**ADVERTENCIAS**

1. Los niños con edades comprendidas entre 3 y menos de 8 años solo tienen permitido encender/apagar el aparato si se ha colocado o instalado en su posición prevista de funcionamiento normal y son supervisados o instruidos en relación al uso del aparato de modo seguro y entienden los peligros involucrados. Los niños con edades comprendidas entre 3 y menos de 8 años no tienen permitido enchufar, regular y limpiar el aparato ni realizar tareas de mantenimiento a cargo del usuario.
2. No permita que los niños jueguen con este aparato.
3. Es necesario vigilar de cerca el aparato cuando se utiliza en la cercanía de niños.
4. Para no tener problemas de uso, el suministro eléctrico debe corresponderse con el indicado en el aparato.
5. Para garantizar un buen uso, el aparato posee una toma con toma de tierra. Verifique que la toma de corriente de su hogar posee toma de tierra.
6. El voltaje indicado en el aparato debe corresponderse con el voltaje del suministro eléctrico. Compruébelo antes de conectar el aparato.
7. Este aparato solo debe usarse con fines domésticos, en interiores secos.
8. Coloque el aparato sobre superficies duras, planas, estables y secas para utilizarlo.
9. Al usar el aparato por primera vez, es posible que emita un ligero olor hasta que alcance su estabilidad térmica.
10. Se aconseja no usar el aparato si no funciona correctamente, ha recibido un impacto, se ha caído, dañado, dejado a la intemperie o caído al agua.
11. Cualquier reparación que sea necesaria debe ser realizada por un técnico debidamente cualificado. No trate de alterar, modificar o reparar el aparato por su cuenta.
12. Si el cable de alimentación estuviera dañado, deberá ser reemplazado inmediatamente por

personas autorizadas y cualificadas únicamente.

13. El aparato debe estar siempre apagado y desenchufado cuando no lo esté utilizando y a la hora de reemplazar accesorios o de limpiarlo.

14. No sumerja la unidad principal o la jarra de calentamiento en ningún tipo de líquido para limpiarlas.

¡No son aptas para lavarse en lavavajillas!

15. Para protegerse contra descargas eléctricas, no coloque el cable de alimentación, el enchufe ni el aparato en agua o en otros líquidos ni en su cercanía.

16. No coloque el aparato sobre hornillas de gas o eléctricas, hornos o microondas calientes ni en su cercanía.

17. La temperatura máxima de los líquidos que echa en el vaso o en la jarra no debe ser superior a 40°C.

18. No llene el vaso ni la jarra de calentamiento por encima de la línea MAX.

19. Recomendamos que lave y seque el aparato bien antes de usarlo por primera vez.

20. Si las cuchillas se atascan, desenchufe el aparato antes de retirar los ingredientes.

21. Extreme las precauciones al manipular las cuchillas afiladas y al vaciar el vaso o la jarra para evitar posibles lesiones.

22. Use solo los accesorios suministrados, recomendados o vendidos por el distribuidor.

23. El uso de componentes o accesorios no recomendados o vendidos por el distribuidor del producto puede presentar un peligro para las personas o la propiedad o causar lesiones.

24. Aunque este producto ha sido comprobado, su uso y las consecuencias del mismo son solo responsabilidad del usuario.

## USO DE LAS FUNCIONES

**NOTA:** Detenga y desenchufe el aparato si nota un olor fuerte o emite humo. Deje que se enfríe por 15 minutos antes de seguir utilizándolo.

- No eche ingredientes pesados, como masa para pan o puré de patatas para evitar sobrecargar el aparato.
- Para minimizar la posibilidad de que el aparato se sobrecargue, puede agregar más líquido o procesar los ingredientes en varias tandas.
- El contenido **NUNCA** debe sobrepasar la marca de nivel máximo del vaso o la jarra. Si se excede dicha marca, el aparato puede sobrecalentarse.
- La temperatura del contenido al inicio del proceso **NUNCA** debe ser superior a 40 °C.
- Los ingredientes en polvo (azúcar en polvo, cacao, proteína en polvo) deben batirse brevemente con líquido en un recipiente separado antes de usar el aparato.
- Use solo los accesorios previstos para el modo seleccionado.
- **PROTECCIÓN CONTRA SOBRECALENTAMIENTOS:** El dispositivo posee un sistema de protección de seguridad. Cuando el aparato ha funcionado por más de 230 segundos de forma continua, se detiene automáticamente. Si no ha terminado el procesado, lleve el aparato al modo de apagado y déjelo enfriar por 10 minutos. Después, presione de nuevo el botón de encendido y seleccione el mismo modo antes de continuar usando el aparato.
- Corte los ingredientes en trozos de aproximadamente 2 x 2 x 2 cm.
- Pique el hielo siempre con una pequeña cantidad de agua.
- Coloque y selle la válvula de silicona correctamente. Consulte las instrucciones de armado/desarmado de la válvula de vacío. Un montaje incorrecto puede producir un rendimiento pobre o nulo de vacío.
- Si los ingredientes se pegan a las paredes de la jarra de batido, apague el aparato y desenchúfelo. A continuación, use una espátula suave (no incluida con el producto) para retirar los ingredientes de las paredes.

• Si las burbujas/espuma se expanden más allá de la marca de nivel MAX, detenga inmediatamente la operación de vacío.

• Nunca use el vacío ni bata bebidas carbonatadas. La presión acumulada de los gases liberados puede hacer que el recipiente estalle y causar posibles lesiones.

El dispositivo de vacío se puede usar también de forma independiente (sin la unidad principal). Úselo con el tubo de vacío o presione la boquilla del dispositivo de vacío directamente en la válvula (si su tamaño encaja) y haga el vacío presionando el botón de vacío hasta que se detenga automáticamente e indique que se ha alcanzado el vacío máximo.

## BATIDO AL VACÍO

USO CON EL VASO DE 700 ML Y EL CONJUNTO DE LAS 6 CUCHILLAS

1. Desmonte el conjunto de las cuchillas del vaso girándolo en sentido antihorario.

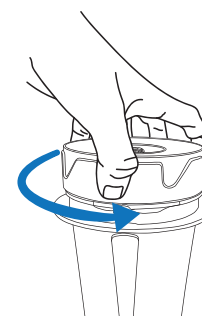

2. Llene con ingredientes hasta la marca de nivel **MAX** del vaso.

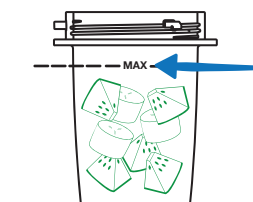

3. Monte el conjunto de las cuchillas del vaso girándolo en sentido horario.



**NOTA:** El contenido nunca debe sobrepasar la marca de nivel MAX.

4. Coloque el vaso en la unidad principal y gírelo en sentido horario hasta escuchar un sonido de clic.

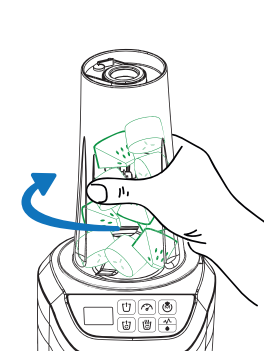

5. Inserte el dispositivo de vacío en el cuerpo principal (retire la tapa primero si es necesario) gírelo a 90°, coloque la boquilla de vacío en la válvula y presione el cabezal hacia abajo ligeramente.

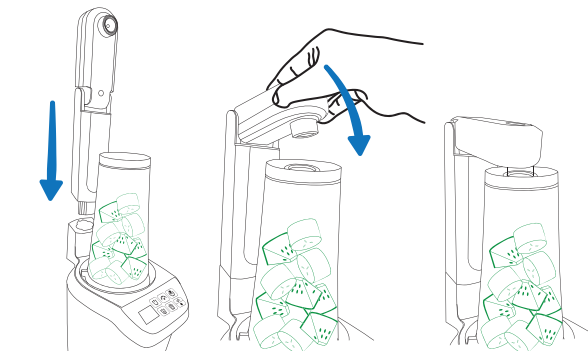

Ciclo de BATIDO AL VACÍO:  
vacío + 3 pulsaciones + 30 s de batido

6. Presione el botón de **MODO DE BATIDO AL VACÍO** hasta escuchar una señal acústica y la luz de modo empezará a parpadear. Presione el botón de **MODO DE BATIDO AL VACÍO** para iniciar el ciclo de batido. Escuchará una señal acústica y la luz de modo se iluminará. Una vez completado el ciclo, el dispositivo se detendrá y cambiará al modo de standby automáticamente.

El dispositivo realiza el vacío hasta alcanzar el vacío máximo.

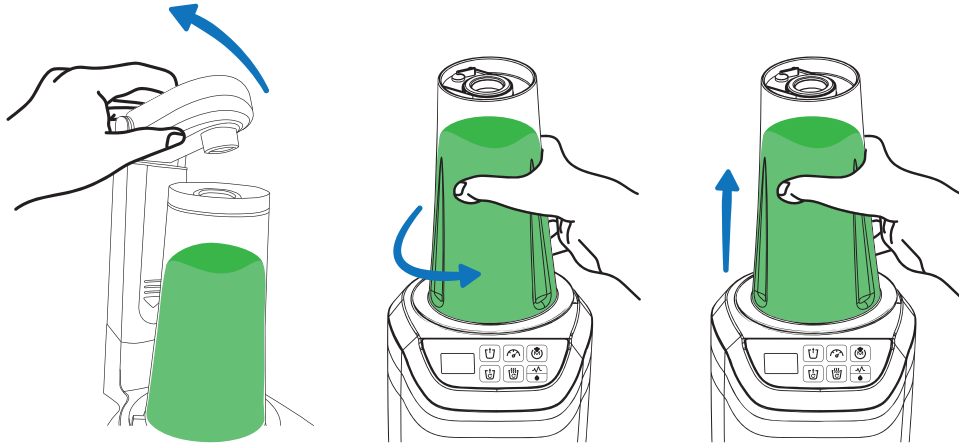

7. Levante el cabezal de vacío y desmonte el vaso del aparato principal.  
8. Guarde el vaso de vacío y el contenido o libere el vacío tirando con cuidado de la solapa de la válvula de silicona hacia la izquierda.

Libere siempre el vacío primero antes de abrir el vaso de 700 ml.

Antes de usar el aparato y cuando termine de usarlo, presione siempre el botón de apagado.

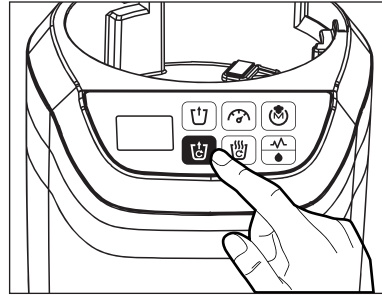
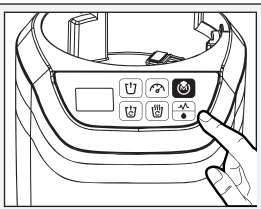

## VACÍO

USO CON EL VASO DE 700 ML Y EL CONJUNTO DE LAS 6 CUCHILLAS

1. Desmonte el conjunto de las cuchillas del vaso girándolo en sentido antihorario.

2. Llene con ingredientes hasta la marca de nivel MAX del vaso.

3. Monte el conjunto de las cuchillas del vaso girándolo en sentido horario.

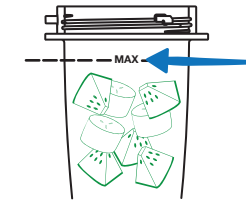

**NOTA:** El contenido nunca debe sobrepasar la marca de nivel MAX.

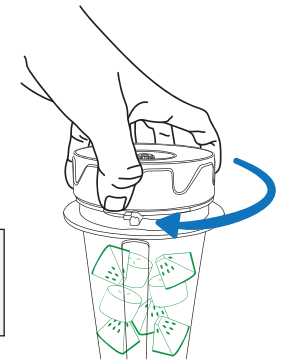

4. Coloque el vaso en la unidad principal y gírelo en sentido horario hasta escuchar un sonido de clic.

5. Inserte el dispositivo de vacío en el cuerpo principal (retire la tapa primero si es necesario) gírelo a 90°, coloque la boquilla de vacío en la válvula y presione el cabezal hacia abajo ligeramente.

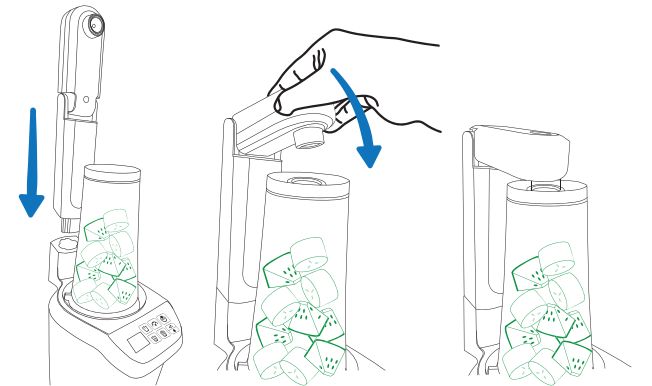
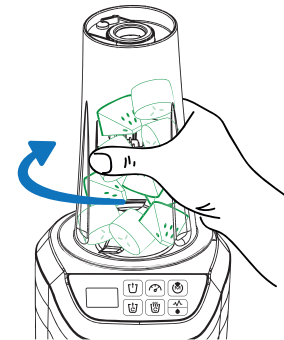

6. Presione el botón de encendido/apagado hasta escuchar una señal acústica, seleccione la opción en la pantalla LCD y la luz de modo empezará a parpadear. Presione el botón de modo de vacío para iniciar el ciclo de vacío. Escuchará una señal acústica y la luz de modo empezará a parpadear. Una vez completado el ciclo, el dispositivo se detendrá y cambiará al modo de standby automáticamente.

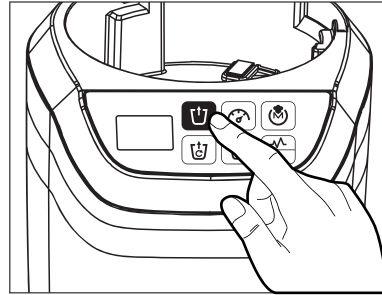

El dispositivo realiza el vacío hasta alcanzar el vacío máximo.

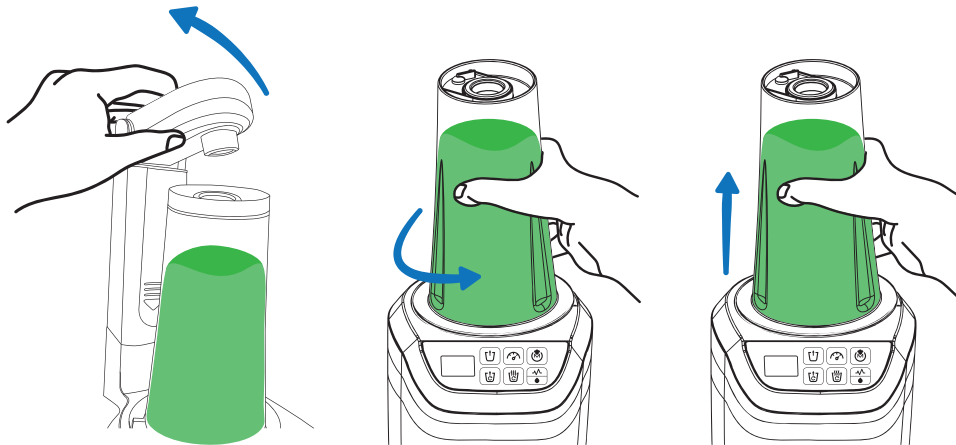

7. Levante el cabezal de vacío y desmonte el vaso del aparato principal.
8. Guarde el vaso de vacío y el contenido o libere el vacío tirando con cuidado de la solapa de la válvula de silicona hacia la izquierda.

Libere siempre el vacío primero antes de abrir el vaso de 700 ml.

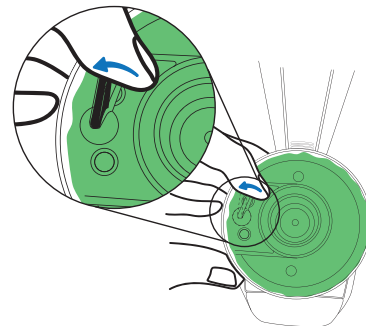

## BATIDO

USO CON EL VASO DE 700 ML Y EL CONJUNTO DE LAS 6 CUCHILLAS O VASO DE CALENTAMIENTO

1. Desmonte el conjunto de las cuchillas del vaso girándolo en sentido antihorario.
2. Llene con ingredientes hasta la marca de nivel MAX del vaso.
3. Monte el conjunto de las cuchillas del vaso girándolo en sentido horario.

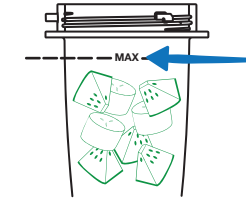

**NOTA:** El contenido nunca debe sobrepasar la marca de nivel MAX.

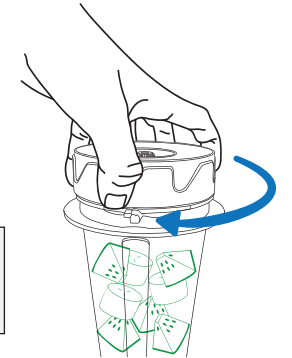

4. Coloque el vaso en la unidad principal y gírelo en sentido horario hasta escuchar un sonido de clic.

Ciclo de batido:  
3 pulsaciones + 30 s de batido

5. Presione el botón de MODO DE BATIDO y la luz del modo empezará a parpadear. Presione el botón para iniciar el ciclo de BATIDO. Escuchará una señal acústica y la luz de modo se iluminará. Una vez completado el ciclo, el dispositivo se detendrá y cambiará al modo de standby automáticamente.

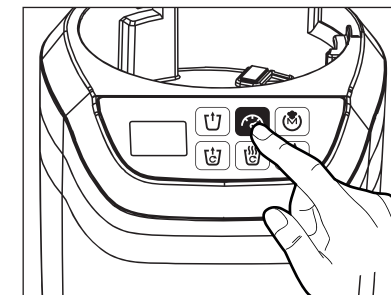
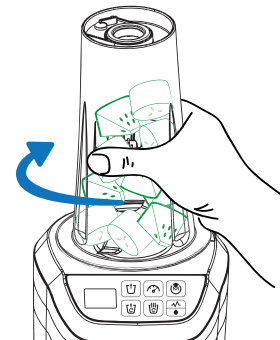

6. Desmonte el vaso del aparato principal.

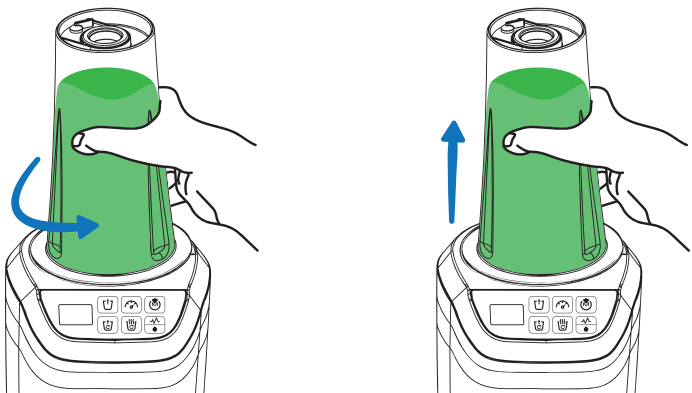

### USO CON RECIPIENTES Y BOLSAS DE ALMACENAMIENTO AL VACÍO

- Monte el tubo de vacío en el dispositivo de vacío.
- Seleccione el cabezal de vacío con un diámetro menor o mayor (según la válvula de vacío seleccionada). Desarme si necesita uno con un diámetro menor.
- **RECIPIENTES DE ALMACENAMIENTO AL VACÍO:** Eche los ingredientes y compruebe que está bien cerrado. Coloque el cabezal de vacío sobre la válvula y sujételo plano contra ella con firmeza. Use el MODO DE VACÍO, siguiendo las instrucciones anteriores. Para liberar el vacío, levante la válvula y abra el recipiente.
- **BOLSAS DE ALMACENAMIENTO AL VACÍO:** Eche los ingredientes y compruebe que está bien cerrada. Coloque el cabezal de vacío sobre la válvula y sujételo plano con firmeza. Use el MODO DE VACÍO, siguiendo las instrucciones anteriores. Para liberar el vacío, abra la bolsa.

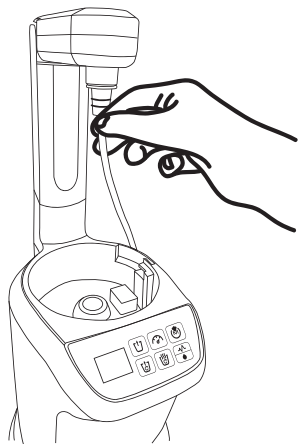

### BATIDO CON LA JARRA

1. Abra la tapa de la jarra e inserte el filtro en ella.
2. Abra la tapa del filtro y eche los ingredientes.
3. Cierre la tapa del filtro.

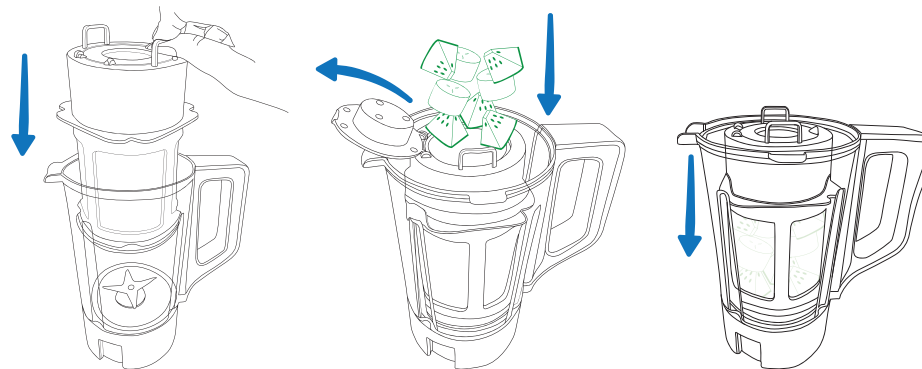

4. Cierre y bloquee la tapa de la jarra.
5. Coloque la jarra sobre la base.

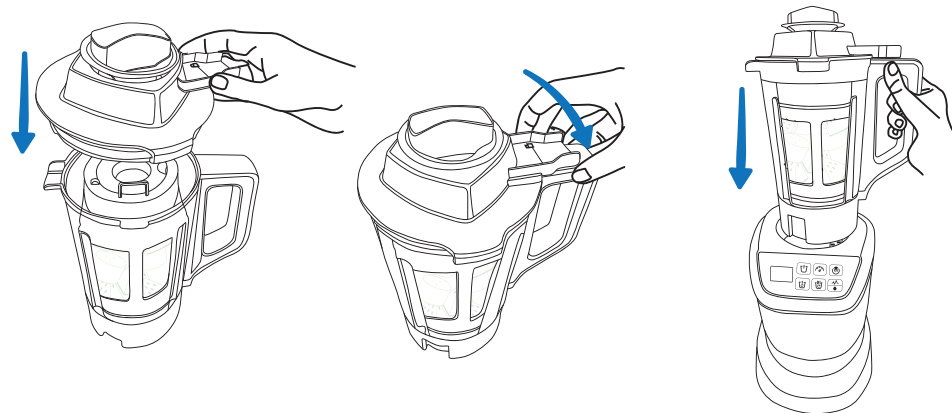

6. Presione el botón de **MODO DE BATIDO** y la luz del modo empezará a parpadear. Presione el botón para iniciar el ciclo de **BATIDO**. Escuchará una señal acústica y la luz de modo se iluminará. Una vez completado el ciclo, el dispositivo se detendrá y cambiará al modo de standby automáticamente

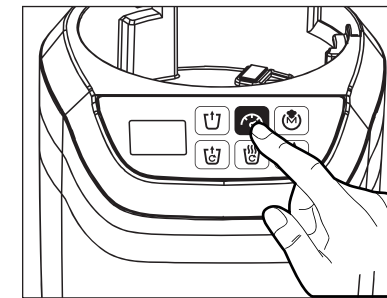

1. Cuando termine de batir, levante la jarra.

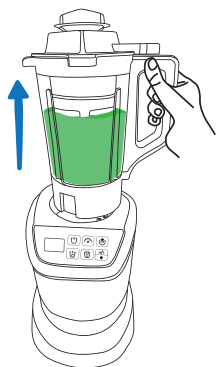

2. Desbloquee la tapa de la jarra.

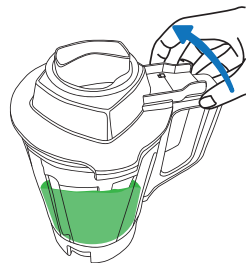

3. La posición de desbloqueo debe ser así.

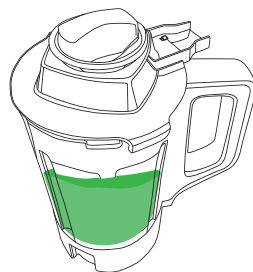

4. Levante la tapa de la jarra después de desbloquearla.

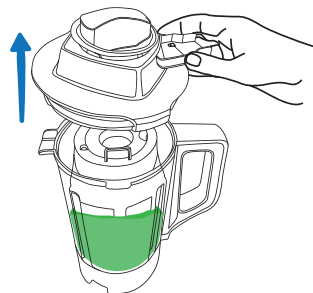

5. Vierta el líquido (la pulpa quedará dentro del filtro).



### BATIDO CON DISCO DE AIREACIÓN

1. Llene con ingredientes hasta la marca de nivel **MAX** del vaso.

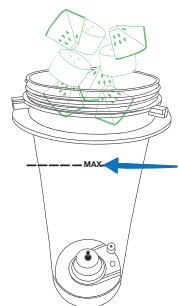

2. Desmonte el conjunto de las cuchillas del vaso girándolo en sentido antihorario.



3. Monte el conjunto de las cuchillas del vaso girándolo en sentido horario.

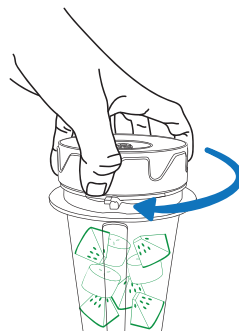

4. Coloque el vaso en la unidad principal y gírelo en sentido horario hasta escuchar un sonido de clic.

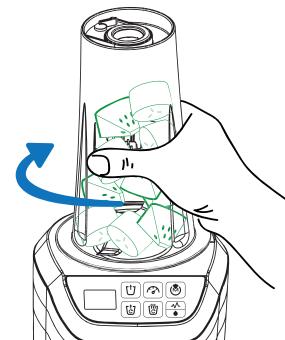

5. Presione el botón de **MODO DE BATIDO** y la luz del modo empezará a parpadear. Presione el botón para iniciar el ciclo de **BATIDO**. Escuchará una señal acústica y la luz de modo se iluminará. Una vez completado el ciclo, el dispositivo se detendrá y cambiará al modo de standby automáticamente.

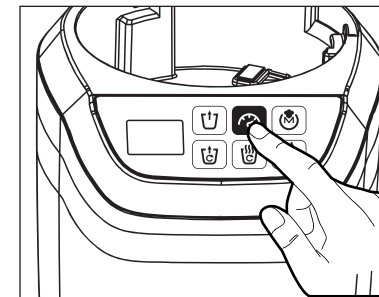

6. Desmonte el vaso del aparato principal.

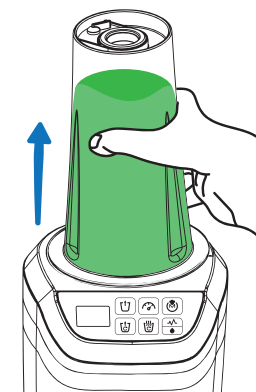
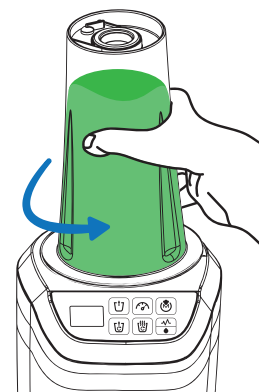

### PULSACIÓN

*USO CON EL VASO DE 700 ML Y EL CONJUNTO DE LAS 6 CUCHILLAS O VASO DE CALENTAMIENTO*

Use el **MODO DE PULSACIÓN** en intervalos cortos o cuando los ingredientes se pegan al vaso (ver imágenes, fig. 24). La pulsación funcionará mientras se mantenga el botón presionado. Use la función de pulsación.

**NOTA:** La función de pulsación individual solo puede utilizarse con el modo de **BATIDO**.

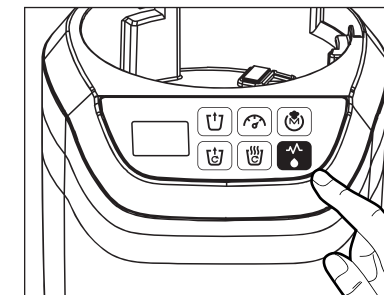



**NOTA IMPORTANTE - PROTECCIÓN CONTRA SOBRECALENTAMIENTOS:** Para mantener un rendimiento óptimo del aparato y prolongar la vida útil del motor, el tiempo total de funcionamiento del aparato es de 230 segundos. Esto es equivalente a 6 ciclos en el modo de BATIDO. Una vez que se ha alcanzado el tiempo máximo de funcionamiento, el aparato se apagará automáticamente para enfriarse por 10 minutos antes de que se pueda utilizar de nuevo.

## BATIDO CON CALOR

1. Llene con ingredientes hasta la marca de nivel MAX del vaso.

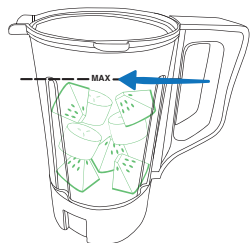

**NOTA:** El contenido nunca debe sobrepasar la marca de nivel MAX.

2. Ponga la tapa en la jarra y bloquéela (gírela en sentido horario) en la posición donde las flechas de la tapa y de la jarra se alinean.



3. Coloque la jarra en el aparato principal y presiónela ligeramente hasta escuchar un clic. Esto indica que la jarra está correctamente colocada.

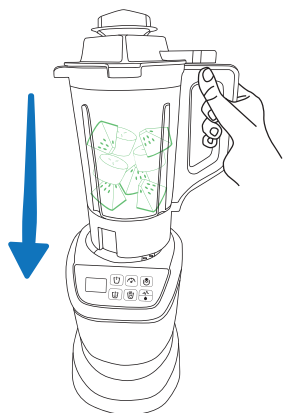

4. Presione el botón de MODO DE BATIDO CON CALOR y la luz del modo empezará a parpadear. Presione el botón para iniciar el ciclo de BATIDO CON CALOR. Escuchará una señal acústica y la luz de modo se iluminará. Una vez completado el ciclo, el dispositivo se detendrá y cambiará al modo de standby automáticamente.

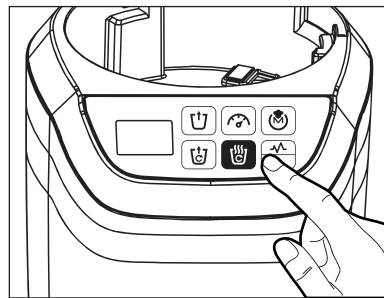

**Dos presiones rápidas bajan la temperatura y una presión más cambia a temperatura media.**

Para obtener el mejor desempeño, se recomienda trocear los ingredientes en cubos de 1 x 1 x 1 cm.

Ciclo de batido con calor (calentamiento hasta un máximo de 70 °C +15 min de cocción a 70°C + 3 pulsaciones + 90 s de batido).

**NOTA:** Cuando finaliza el ciclo, el contenido está caliente. Abra la tapa con cuidado para evitar escaldaduras. No abra la tapa durante el ciclo de BATIDO CON CALOR.

5. Retire la jarra del aparato y abra la tapa (gírela en sentido antihorario) con precaución porque el contenido está caliente.

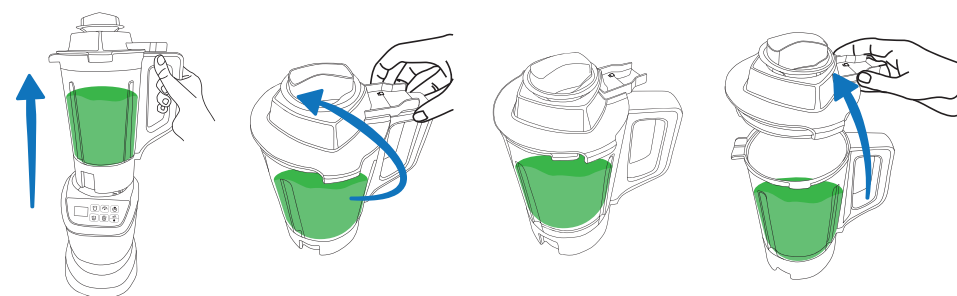

## CONSEJOS Y RECOMENDACIONES

- Debido a la alta fricción creada en el vaso por las cuchillas, la temperatura del contenido puede elevarse ligeramente. Para evitarlo, puede agregar uno o dos cubitos de hielo para mantener la temperatura.
- Si los ingredientes se pegan a las paredes de la jarra de batido, apague el aparato y desenchúfelo. A continuación, use una espátula suave (no incluida con el producto) para retirar los ingredientes de las paredes.
- Las patatas para hacer sopas cremosas deben cocinarse previamente.
- Si los ingredientes se pegan en el vaso de 700 ml, retírelo de la base, sacúdalo o dele unos ligeros golpecitos y siga procesando.











## LIMPIEZA Y MANTENIMIENTO

- Antes de limpiar el aparato, desenchúfelo.
- Las cuchillas están afiladas. Lleve cuidado al limpiar las cuchillas.
- No deje que los bordes de corte de las cuchillas entren en contacto con objetos duros. Esto puede hacer que pierdan el filo.
- Limpie la unidad del motor con un paño húmedo y séquela bien.
- Lave las otras partes con agua tibia y un producto de limpieza o en el lavavajillas. Consulte la tabla de limpieza.
- Si los ingredientes se secan dentro del recipiente de batido, llene el vaso unos 2/3 con agua caliente jabonosa. Monte el aparato siguiendo las instrucciones y bata el contenido por 20-30 segundos. Frote con cuidado y enjuáguelo.
- Lave la junta de goma del conjunto de las cuchillas de 6 alas regularmente. Tome y levante la junta de la base y lávela con agua caliente.
- Antes de guardar el aparato puede enrollar el cable en el almacenamiento del cable ubicado en la parte inferior del mismo.

## RESOLUCIÓN DE PROBLEMAS

| PROBLEMA   | POSIBLE SOLUCIÓN   |
|--|--|
| El aparato no se pone en funcionamiento.           | Verifique si el enchufe está insertado correctamente en la toma de corriente.<br>Compruebe si todas las piezas extraíbles están bien armadas.          |
| Sale humo por la salida de aire.                   | Detenga el aparato y desenchúfelo inmediatamente. Deje que se enfríe por 15 minutos antes de seguir utilizándolo.                                      |
| El aparato dejó de funcionar durante el procesado. | El tiempo de funcionamiento continuo del aparato no debe ser superior a 230 segundos. Llévelo al modo 0, desenchúfelo y déjelo enfriar por 10 minutos. |

## TABLA DE SÍMBOLOS

|   |  |
|---|--|
|    | <b>¡ATENCIÓN!</b> Partes giratorias. No las toque, limpie ni reemplace antes de desenchufar el aparato de la toma de corriente.  |
|    | Es necesario limpiar regularmente. Examine y limpie cualquier derrame, residuo o suciedad después de cada uso.<br>De no hacerlo, el desempeño del aparato puede disminuir considerablemente y/o aumentar la posibilidad de que se produzcan daños al aparato o a las personas. |
|    | No sumerja el aparato en agua/líquidos.  |
|    | Usar solo en interiores.   |
|    | Lea y entienda todo el manual del usuario antes de utilizar este aparato.  |
|    | Desenchufe el aparato de la toma de corriente antes de montar las piezas o de limpiarlo.   |
|   | <b>ATENCIÓN:</b> No exceda el tiempo máximo de funcionamiento permitido y respete el tiempo de descanso.<br><b>ATENCIÓN:</b> Peligro de sobrecalentamientos si se sobrepasa el tiempo máximo de funcionamiento permitido o se baten ingredientes calientes.                    |
|  | No trate de modificar o reparar el aparato por su cuenta.  |
|  | <b>¡ATENCIÓN!</b> Objetos afilados. Extreme las precauciones.  |
|  | <b>¡ATENCIÓN!</b> Superficie caliente.   |
|  | No es apto para lavar en lavavajillas.   |

## THANK YOU!

### *For purchasing the MasterPRO "Vacuum Blender"*

The MasterPRO brand, focuses on bringing innovative wide range of amazing quality kitchenware that is envisioned and designed to provide delicious, healthy and enjoyable cooking experience (from preparation, to cooking and consumption of food), trying to inspire homecooking, encouraging the passion for cooking, no matter the level of cooking skills.

**PLEASE READ CAREFULLY AND KEEP FOR FUTURE REFERENCE!**

## CONTENTS

|                        |       |
|------------------------|-------|
| PARTS NAME             | 01-02 |
| FUNCTION MODES         | 02-03 |
| WARNINGS               | 03-04 |
| USING THE FUNCTIONS    | 04-05 |
| VACUUM BLENDING        | 05-06 |
| VACUUM                 | 07-08 |
| BLENDING               | 09-10 |
| BLENDING WITH PITCHER  | 11-12 |
| BLENDING WITH AIR DISC | 12-13 |
| PULSING                | 13-14 |
| HEAT BLENDING          | 14-15 |
| TIPS & RECOMMENDATION  | 15    |
| CLEANING & MAINTENANCE | 16    |
| TROUBLESHOOTING        | 16    |
| SYMBOL CHART           | 17    |

## PARTS

- Fig. 1- Main unit
- Fig. 2 - Control panel
- Fig. 3 - Vacuuming connector cover
- Fig. 4 - Cable
- Fig. 5 - Vacuuming tube connector
- Fig. 6 - Vacuuming tube
- Fig. 7 - Vacuuming head adapter
- Fig. 8 - Filter
- Fig. 9 - 700ml cup
- Fig. 10 - Valve
- Fig. 11 - Heating jug
- Fig. 12 - Sealing ring
- Fig. 13 - Heating jug lid top cover
- Fig. 14 - Heating jug lid
- Fig. 15 - Vacuum unit
- Fig. 16 - Vacuuming nozzle
- Fig. 17 - Battert compartment cover
- Fig. 18 - Air disc
- Fig. 19 - 6 wing blade assembly
- Fig. 20 - Cable storage

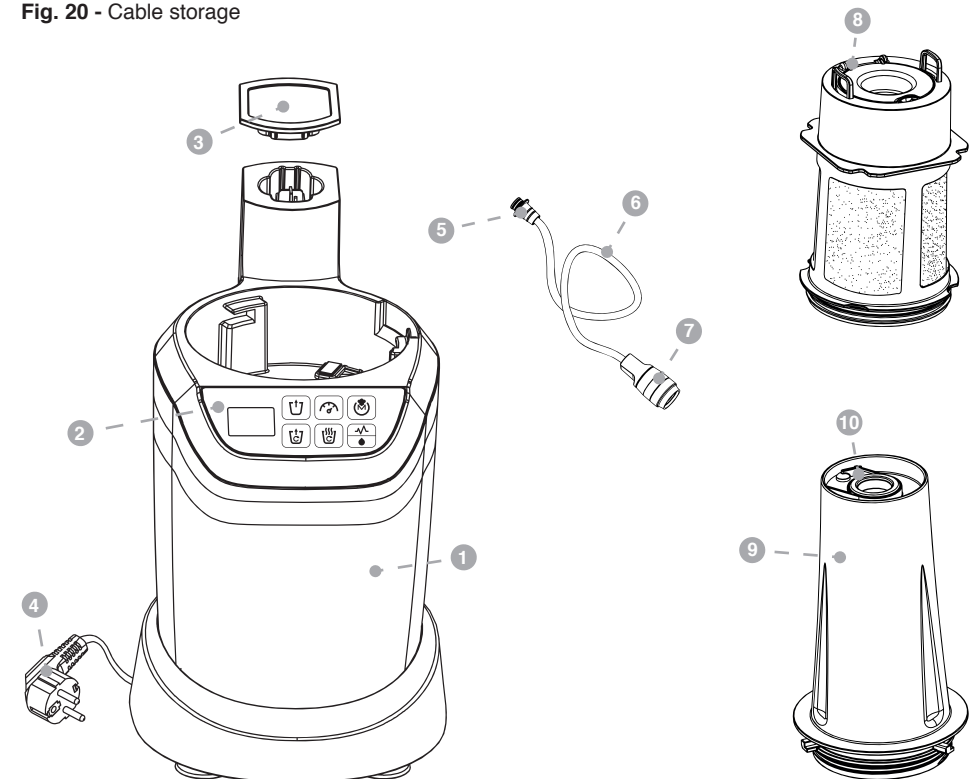

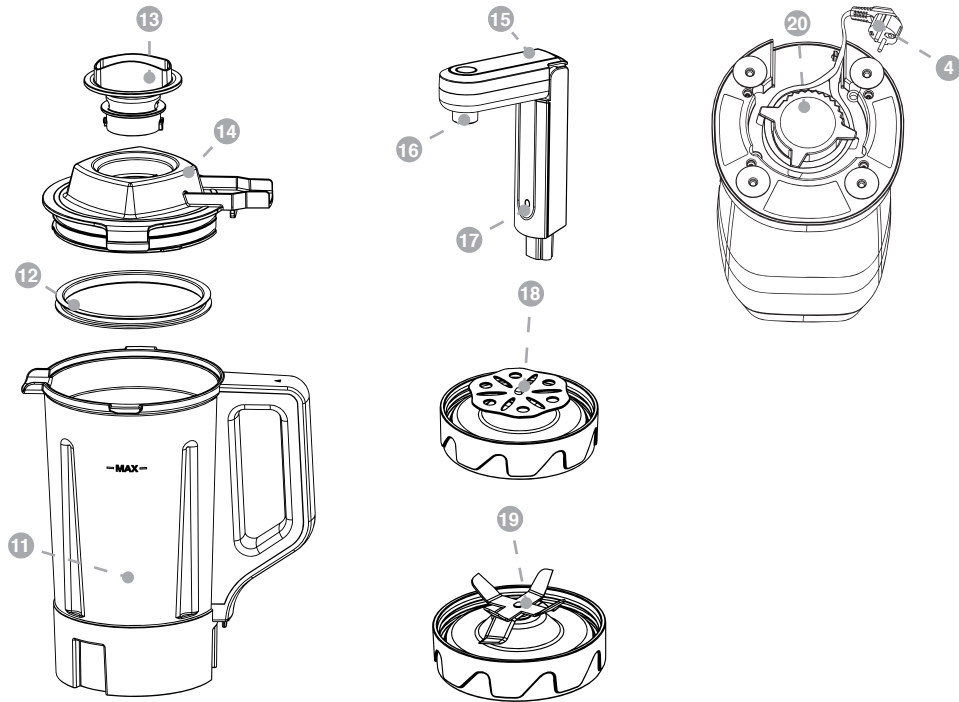

**MODES**

- Fig. 1- Display Screen
- Fig. 2 - Vacuum
- Fig. 3 - Blend
- Fig. 4 - ON/OFF
- Fig. 5 - Vacuum Blend
- Fig. 6 - Heat Blend
- Fig. 7 - Pulse / Clean

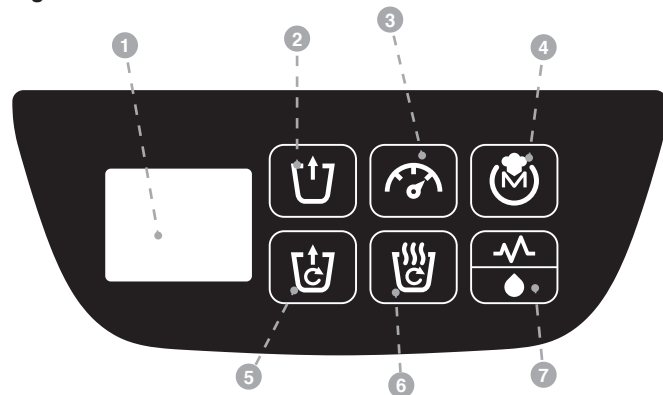

|  | 1<br>WASH WITH DAMP CLOTH<br>HAND WASH WITH WATER | 2<br>HAND WASH WITH WATER | 3<br>DISHWASHER |
|--|---|---------------------------|-----------------|
|  | ✓   | ✗                         | ✗               |
|  | ✓   | ✓                         | ✓               |
|  | ✗   | ✓                         | ✗               |
|  | ✓   | ✓                         | ✗               |
|  | ✓   | ✓                         | ✓               |
|  | ✗   | ✓                         | ✗               |
|  | ✓   | ✓                         | ✓               |
|  | ✓   | ✓                         | ✓               |

**WARNINGS**

1. Children with ages between 3 years and less than 8 years are allowed only to switch ON/OFF the appliance if it has been placed or installed in its intended normal operating position and they are supervised or instructed concerning the use of the appliance in a safe way and understand the hazards involved. Children with ages between 3 years and less than 8 years will not be allowed to plug in, regulate and clean the appliance or perform user maintenance.
2. Children must not be allowed to play with this appliance.
3. Close supervision is necessary when used near children.
4. To ensure trouble-free use, the power supply must correspond to that noted on the product.
5. To ensure good use of the device, it is equipped with a grounded socket. Please make sure the wall socket in your home is properly grounded.
6. The voltage indicated on the device should correspond to the local mains voltage. Check before you connect the device.
7. This device should be used only for household, indoor and dry use.
8. The device should be placed on hard, flat stable and dry surface before using it.
9. At the beginning of usage, slight odors are possible to be felt until device reaches its thermal stability.
10. We recommend not to use the device if it doesn't work properly, has received a sharp blow, has been dropped, damaged, left outdoors or dropped into water.
11. Any required repair should be done by an appropriately qualified technician. Do not attempt to alter, modify or repair by yourself.
12. If the supply cord is damaged, it must be replaced immediately by authorized and qualified person only.
13. This device should never be plugged in power supply or be switched to on when not in use, while

replacing accessories or during cleaning.

14. Do not submerge the main unit or the heating jug in any liquid when cleaning the device. They are not dishwasher safe!
15. To avoid the risk of electrical shock, do not put the cord, plug or appliance in or near water or other liquids.
16. Do not place the device on or near a hot gas plate, hot electric burner, in a heated oven or a microwave.
17. The maximum temperature of the liquids you pour into the cup or the jug, should not exceed 40°C.
18. Do not overfill the cup or the heating jug over the MAX line
19. We recommend to wash and dry the device thoroughly before it's first use.
20. If the blades get stuck, unplug the device before removing the ingredients.
21. Use extreme caution when handling the sharp blades, emptying the cup or the jug, to avoid any injuries.
22. Use only attachments that are provided, recommended or sold by the distributor.
23. The use of attachments or accessories not recommended or sold by the product distributor may cause personal or property hazards or injuries.
24. Although the product has been checked its usage and consequences are strictly user responsibility.

## USING THE FUNCTIONS

**NOTE:** Stop and unplug the appliance if there is strong smell or smoke coming from device. Let it cool down for 15 minutes before further use.

- Do not add heavy ingredients such as bread dough or mashed potatoes – to avoid overloading the device.
  - To minimize overloading chance the device you can add more liquid ingredients or process several small batches of food.
  - The content should NEVER exceed max level marked on the cup or jugs. The exceeding can cause device overheating.
  - The content temperature at the beginning of the process should NEVER exceed 40 °C.
  - Powdered ingredients (powdered sugar, cocoa, proetein powder) should be blended briefly with liquid in a separated container before using.
  - Use only accessories intended for selected mode.
  - **OVERHEATING PROTECTION:** The device has safety protection system. When the device runs continuously for over 230 s, it will stop automatically. If you have not finished processing, set the device to "OFF mode" and let it cool down for 10 minutes. After that set the mode knob to same mode and continue to use.
  - Precut food to pieces approximately 2 x 2 x 2 cm.
  - Always crush the ice with small amount of water.
  - Make sure to place and seal the silicone valve correctly – refer to the vacuum valve assembly/disassembly instructions. Incorrect assembly can lead to poor or no vacuuming performance.
  - If the food sticks to the wall of the blender jar, switch off the device and unplug it. Then use soft spatula (not supplied with the product) to remove the food from the wall.
  - If bubbles/foam expands beyond the MAX level indication, stop the vacuum operation immediately.
  - Never vacuum or blend carbonated beverages. Build up pressure from released gasses can cause container to burst, resulting in possible injury.
- The vacuuming device can be used independently (without the main unit) as well. Use it with vacuuming tube or press the vacuuming device nozzle onto the vacuum valve directly (if fits to the

size) and vacuum by pressing the vacuuming button until it stops automatically indicating that maximum vacuum has been reached.

## VACUUMING BLENDING

### USAGE WITH 700 ML CUP AND 6 WING BLADE ASSEMBLY

1. Disassemble the blade assembly to the cup by rotating it counter-clockwise.
2. Fill in the ingredients up to the **MAX** level marked on the cup.
3. Assemble the blade assembly to the cup by rotating it clockwise.

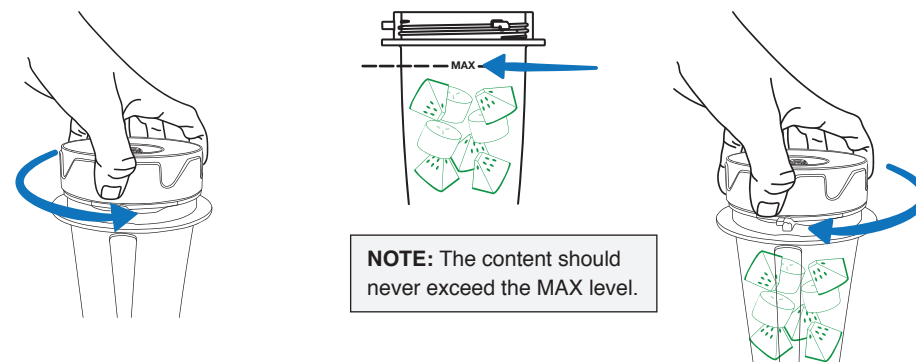

4. Place the cup onto the main unit and rotate it clockwise until you hear »click« sound.
5. Insert the vacuuming device into the main body (remove cover before that if needed) flip it to 90°, attach the vacuuming nozzle onto the valve and press the head down slightly.

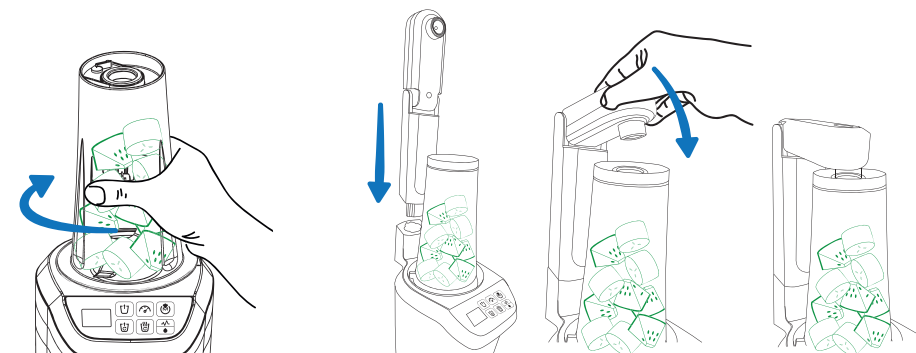

VACUUM BLEND cycle:  
vacuuming + 3 x pulsing + 30 s blending

6. Press the **VACUUM BLEND MODE** button till you will hear the beep sound and the mode light will start to flash. Press the **VACUUM BLEND MODE** button to start the vacuum blend cycle, you will hear the beep sound and the mode light will turn on. After the cycle is completed, the device will stop and switch to stand by mode automatically.

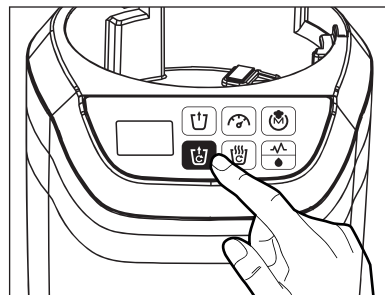

Device vacuums until maximum vacuum is reached.

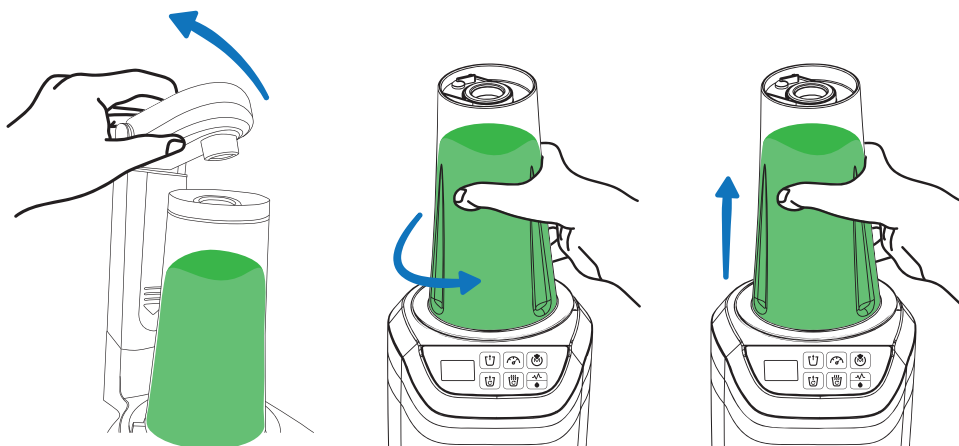

7. Lift the vacuuming head and disassemble the cup from the main device.

8. Store the vacuum cup and the content or release the vacuum by gently pulling the silicone valve flap to the left.

*Always release the vacuum first before opening the 700ml cup.*

Before use and when operation is finished, always press the **OFF** button.

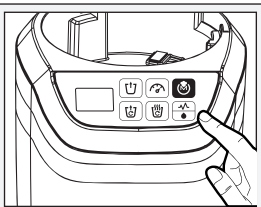

## VACUUMING

USAGE WITH 700 ML CUP AND 6 WING BLADE ASSEMBLY

1. Disassemble the blade assembly to the cup by rotating it counter-clockwise.

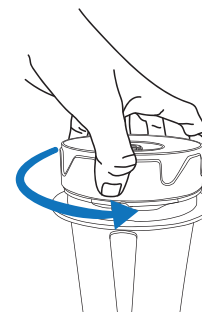

2. Fill in the ingredients up to the **MAX** level marked on the cup.

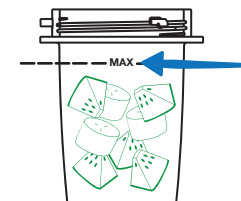

**NOTE:** The content should never exceed the MAX level.

3. Assemble the blade assembly to the cup by rotating it clockwise.



4. Place the cup onto the main unit and rotate it clockwise until you hear »click« sound.

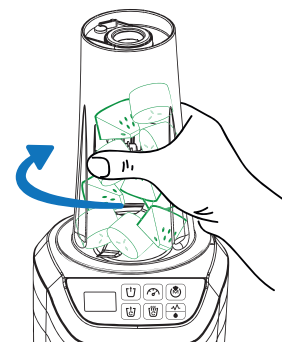

5. Insert the vacuuming device into the main body (remove cover before that if needed) flip it to 90°, attach the vacuuming nozzle onto the valve and press the head down slightly.

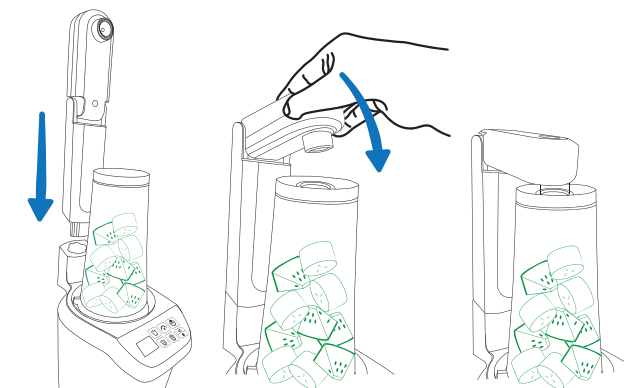

6. Press the **ON/OFF** button till you will hear the beep sound when in position and the mode light will start to flash. Press the **VACUUM MODE** button to start the **VACUUM** cycle, you will hear the beep sound and the mode light will turn on. After the cycle is completed, the device will stop and switch to stand by mode automatically.

Device vacuums until maximum vacuum is reached.

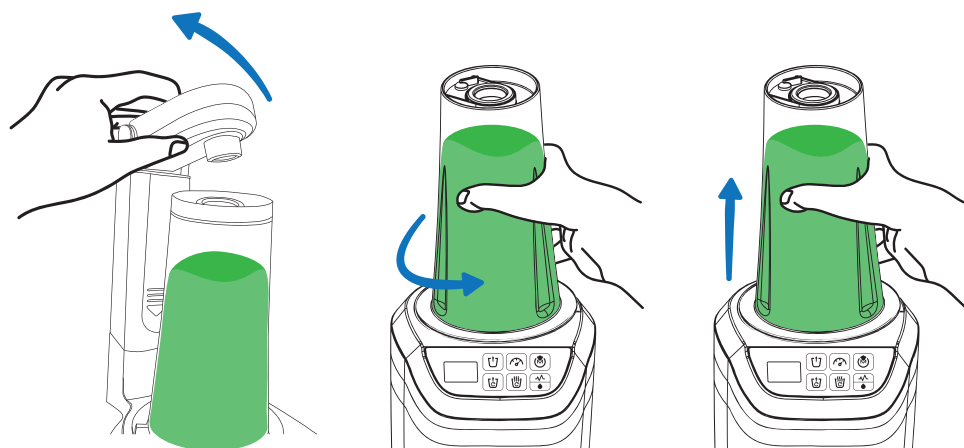

7. Lift the vacuuming head and disassemble the cup from the main device.
8. Store the vacuum cup and the content or release the vacuum by gently pulling the silicone valve flap to the left.

*Always release the vacuum first before opening the 700ml cup.*

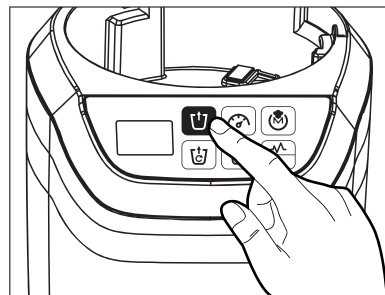
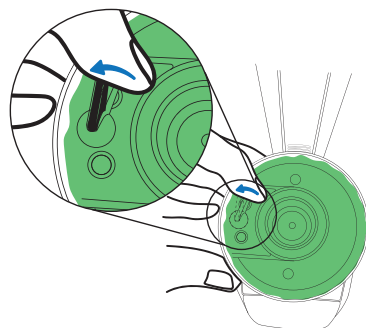

## BLENDING

*USAGE WITH 700 ML CUP AND 6 WING BLADE ASSEMBLY OR HEATING CUP*

1. Disassemble the blade assembly to the cup by rotating it counter-clockwise.
2. Fill in the ingredients up to the **MAX** level marked on the cup.
3. Assemble the blade assembly to the cup by rotating it clockwise.

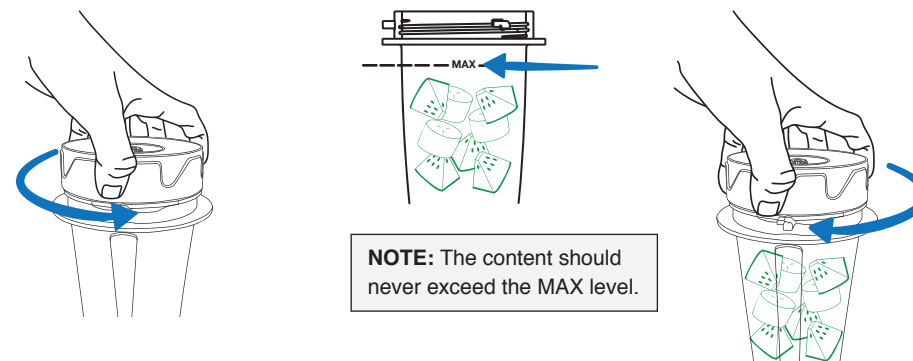

**NOTE:** The content should never exceed the MAX level.

4. Place the cup onto the main unit and rotate it clockwise until you hear »click« sound.

Blending cycle:  
3 x pulsing + 30 s blending

5. Press the **BLEND MODE** button and the mode light will start to flash. Press the button to start the **BLEND** cycle, you will hear the beep sound and the mode light will turn on. After the cycle is completed, the device will stop and switch to stand by mode automatically.

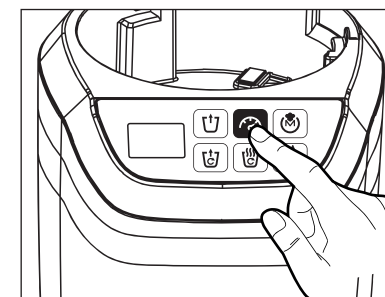
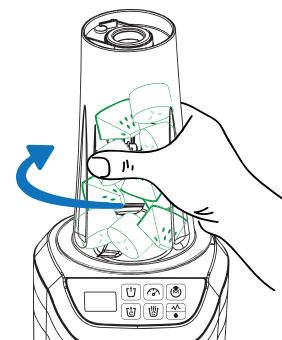

6. Disassemble the cup from the main device.

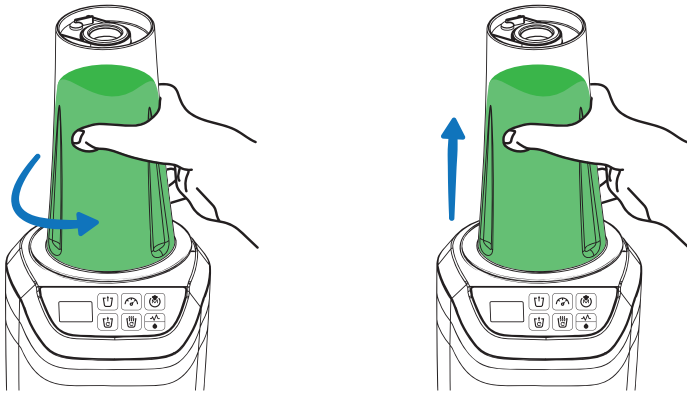

### USAGE WITH VACUUM STORAGE CONTAINERS, BAGS

- Assemble the vacuum tube on the vacuuming device.
- Select the vacuuming head with smaller or larger diameter (according to the selected vacuuming valve). Disassemble if you need one with smaller diameter.
- **VACUUM STORAGE CONTAINERS:** Put in the ingredients and make sure that is locked well. Place the vacuuming head over the valve and hold flat against it firmly. Use the VACUUM MODE, according to the instructions above. To release the vacuum, lift the valve and open the container.
- **VACUUM STORAGE BAGS:** Put in the ingredients and make sure that it is sealed well. Place the vacuuming head over the valve and hold flat against it firmly. Use the VACUUM MODE, according to the instructions above. To release the vacuum, unzip the bag.

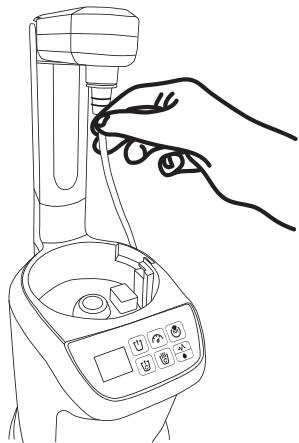

### BLENDING WITH THE PITCHER

1. Open the lid of the jug and insert the filter to the jug.

2. Open the lid on the filter and put ingredient .

3. Close the filter lid.

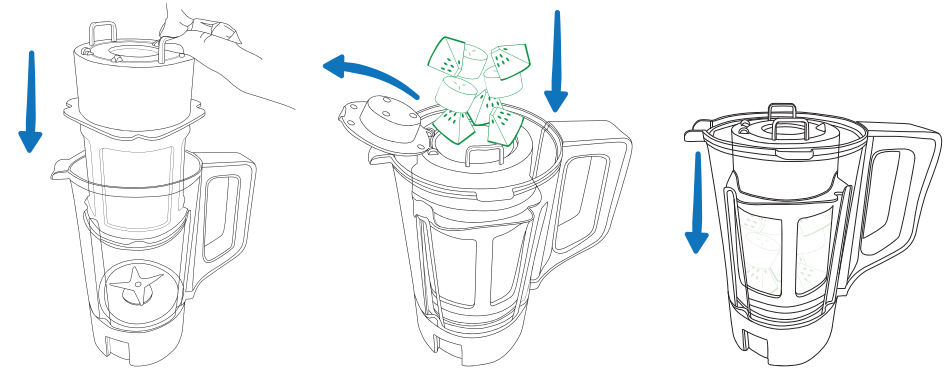

4. Close and lock the jug lid.

5. Place the jug onto the base.

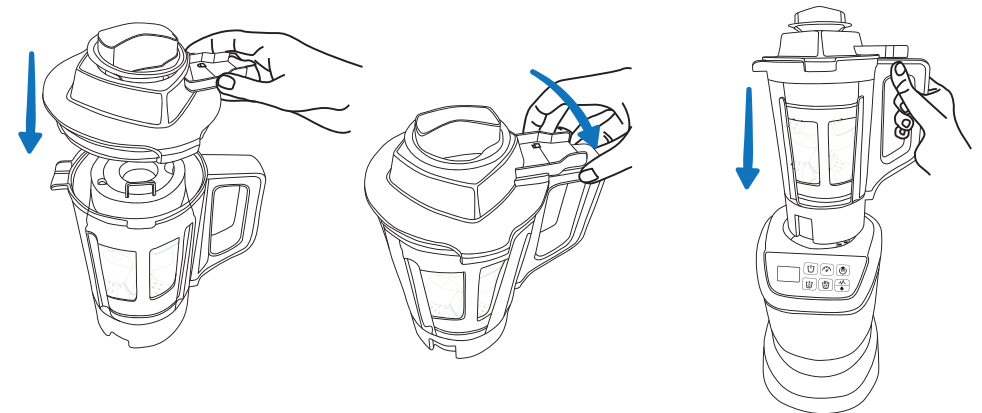

6. Press the **BLEND MODE** button and the mode light will start to flash. Press the button to start the **BLEND** cycle, you will hear the beep sound and the mode light will turn on. After the cycle is completed, the device will stop and switch to stand by mode automatically.

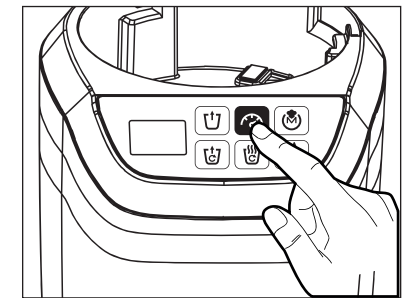



1. When blending completed, lift the jug.

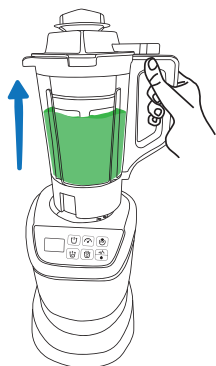

2. Unlock the jug lid.

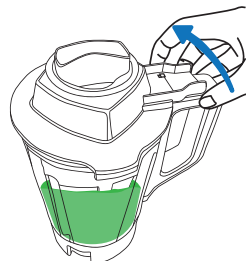

3. Unlocking position should be like this.

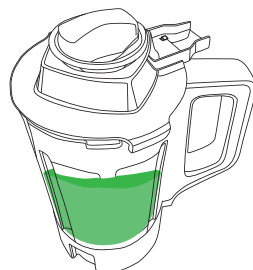

4. Lift the jug lid after unlocking.

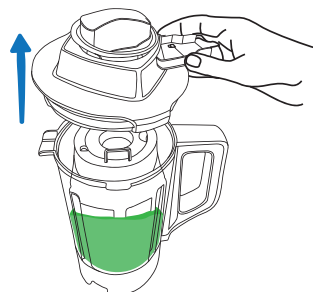

5. Pour the juice out (pulp will stay inside the filter).

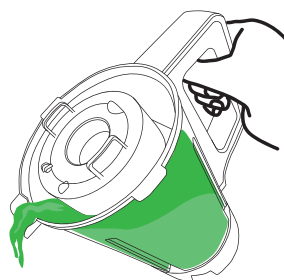

### BLENDING WITH AIR DISC

1. Fill in the ingredients up to the **MAX** level marked on the cup.

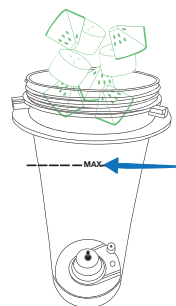

2. Disassemble the blade assembly to the cup by rotating it counter-clockwise.



3. Assemble the blade assembly to the cup by rotating it clockwise.

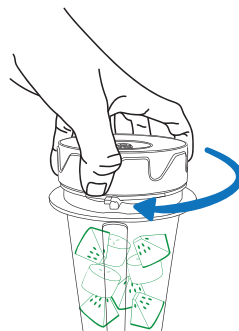

4. Place the cup onto the main unit and rotate it clockwise until you hear »click« sound.

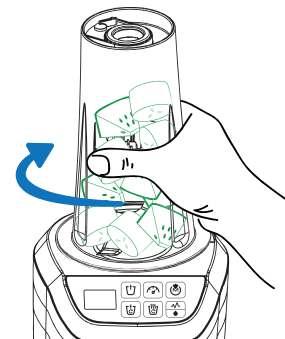

5. Press the **BLEND MODE** button and the mode light will start to flash. Press the button to start the **BLEND** cycle, you will hear the beep sound and the mode light will turn on. After the cycle is completed, the device will stop and switch to stand by mode automatically.

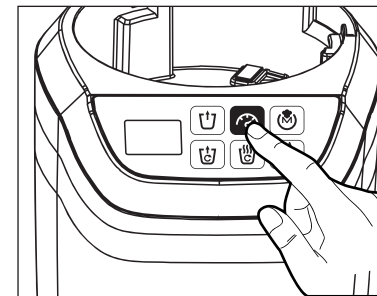

6. Disassemble the cup from the main device.

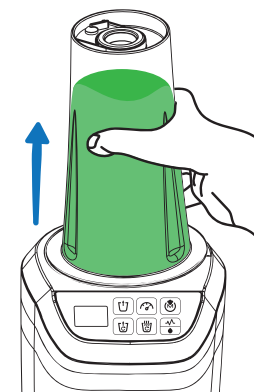
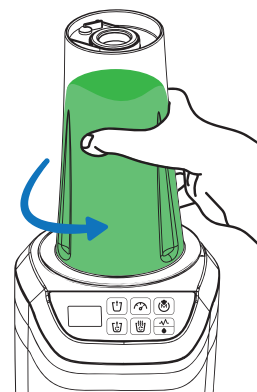

### PULSING

*USAGE WITH 700 ML CUP AND 6 WING BLADE ASSEMBLY OR HEATING CUP*

Use the **PULSE MODE** for short bursts or when the food gets stuck in the cup (see Pictures, pic. 24). The pulse will operate for as long as the button is pressed. Use pulse function.

**NOTE:** As individual function pulsing can only be used in BLEND mode.

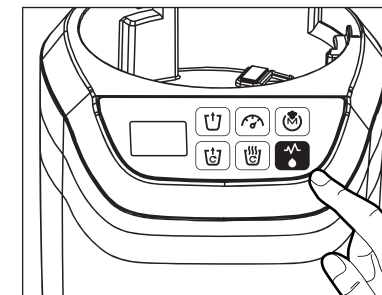

**IMPORTANT NOTE – OVERHEATING PROTECTION:** To maintain the device at its best performance and to prolong the motor life, the total operating time of the unit is 230s, which for example is 6 cycles in BLEND mode. After the max operating time is reached, the device will turn off automatically to cool down for 10 min, before it can be used again.

## HEAT BLENDING

1. Fill in the ingredients up to the **MAX** level marked on the cup.

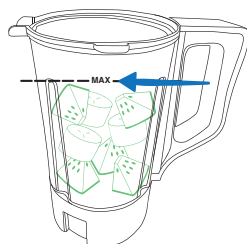

**NOTE:** The content should never exceed the MAX level.

2. Cover the jug with lid and lock it in (rotate it clockwise) position where arrows on the lid and jug's handle align.



3. Lift the jug onto the main unit and press it slightly down until you hear »click« sound, which indicates that the jug is connected properly.

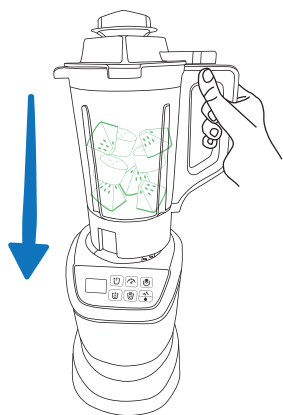

4. Press the **HEATING BLEND MODE** button and the mode light will start to flash. Press the button to start the **HEATING BLEND** cycle, you will hear the beep sound and the mode light will turn on. After the cycle is completed, the device will stop and switch to stand by mode automatically.

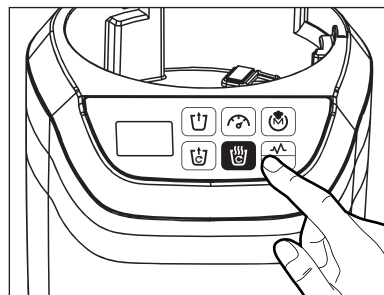

**Quickly double tap will switch to lower temperature and tap one more time will switch to medium temperature.**

For best performance the recommended food should be in cubes of 1 x 1 x 1 cm.

Heat Blending cycle (heating up to max 70 °C +15 min cooking at 70°C + 3 x pulsing + 90 s blending).

**NOTE:** The content after finished cycle is hot. Open the lid carefully to prevent scalding. Do not open the lid During the HEATING BLEND cycle.

5. Remove the jug from the unit and open the lid (turn counter clockwise) with caution as the content is hot.

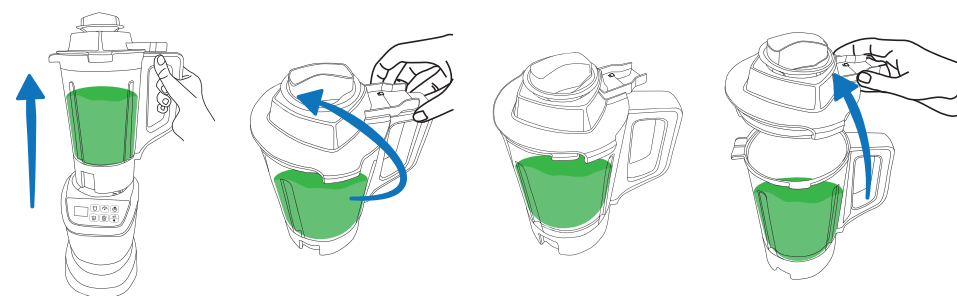

## TIPS & RECOMMENDATION

- Due to the high friction created in cup by the blades the content temperature could raise slightly. To prevent this, an ice cube or two can be added to maintain the temperature.
- If the food sticks to the wall of the blender jar, switch off the appliance and unplug it. Then use soft spatula (not supplied with the product) to remove the food from the wall.
- The potatoes for creamy soups should be precooked.
- If ingredients get stuck in the 700 ml, remove them from the base, shake or tap it slightly and continue with the process.











## CLEANING AND MAINTENANCE

- Before you clean the device, unplug it.
- The blades are sharp. Be careful when you clean blade units.
- Make sure that the cutting edges of the blades do not come into contact with hard objects. This may cause the cutting edges to become blunt.
- Clean the motor unit with a damp cloth and dry thoroughly.
- Clean other parts in lukewarm water with some cleaning agent or in a dishwasher. Refer to the cleaning table.
- If ingredients dry inside the blending vessels, fill the cups about 2/3 full with warm soapy water. Assemble according to the instructions and blend the content for 20-30 seconds. Scrub gently and rinse.
- Clean the 6 wing blade assembly rubber gasket regularly. Grab and lift the gasket from the base and wash under warm water.
- Before storing the device you can wind the cable in cable storage at the bottom of the device.

## TROUBLESHOOTING

| ISSUE  | POSSIBLE SOLUTION  |
|--|--|
| The device does not start to work.           | Check if the plug is properly inserted into the power supply socket.<br>Check if all the removable parts are properly assembled. |
| The smoke comes out of the air vent.         | Stop and unplug the appliance immediately. Leave to cool down for 15 minutes before further use.                                 |
| The device stopped working during the cycle. | Total continuous operation time 230 s could be exceeded. Set to mode 0, unplug it and leave to cool down for 10 minutes.         |

## SYMBOL CHART

|   |   |
|---|---|
|    | <b>CAUTION!</b> Rotating parts. Do not touch, clean or replace before unplugging the device from power supply.  |
|    | Regular cleaning is necessary. Inspect and clean any spillages, residues or dirt after each use.<br>Failing to do that could greatly reduce performance of the device and/or increase the possibility of device or personal damage. |
|    | Do not immerse in water/liquid.   |
|    | Indoor use only.  |
|    | Make sure you have read and fully understood user manual before operating this device.  |
|    | Unplug from power supply before parts assembly or cleaning.   |
|   | <b>CAUTION:</b> Do not exceed maximum allowed operating and rest time.<br><b>CAUTION:</b> Danger of overheating if maximum operating time is surpassed or hot content is grinded.   |
|  | Do not attempt any modification or repair by yourself.  |
|  | <b>CAUTION!</b> Sharp objects. Use extreme care.  |
|  | <b>CAUTION!</b> Hot surface.  |
|  | Not dishwasher safe.  |

## GRAZIE!

### Per avere acquistato il "Frullatore con sottovuoto" MasterPRO

Il marchio MasterPRO ha l'obiettivo di fornire un'ampia gamma innovativa di utensili da cucina di qualità eccezionale, ideata e progettata per fornire un'esperienza di cucina deliziosa, sana e piacevole (dalla preparazione, alla cottura e al consumo del cibo), cercando di ispirare la cucina casalinga, incoraggiando la passione per la cucina, indipendentemente dal livello di abilità culinaria di chi li usa.

**SI PREGA DI LEGGERLO ATTENTAMENTE E CONSERVARLO PER RIFERIMENTO FUTURO!**

## INDICE

|                             |       |
|-----------------------------|-------|
| NOME DELLE PARTI            | 01-02 |
| MODALITÀ DI FUNZIONAMENTO   | 02-03 |
| AVVERTENZE                  | 03-04 |
| USO DELLE FUNZIONI          | 04-05 |
| FRULLATURA SOTTOVUOTO       | 05-06 |
| SOTTOVUOTO                  | 07-08 |
| FRULLATURA                  | 09-10 |
| FRULLATURA CON BROCCA       | 11-12 |
| FRULLATURA CON LAMA A DISCO | 12-13 |
| FRULLATURA A IMPULSI        | 13-14 |
| FRULLATURA A CALDO          | 14-15 |
| CONSIGLI E RACCOMANDAZIONI  | 15    |
| PULIZIA E MANUTENZIONE      | 16    |
| RISOLUZIONE DEI PROBLEMI    | 16    |
| SCHEMA DEI SIMBOLI          | 17    |

## PARTI

- Fig. 1 - Unità principale
- Fig. 2 - Pannello di controllo
- Fig. 3 - Coperchio connettore di aspirazione
- Fig. 4 - Cavo
- Fig. 5 - Connettore tubo di aspirazione
- Fig. 6 - Tubo di aspirazione
- Fig. 7 - Testa adattatore di aspirazione
- Fig. 8 - Filtro
- Fig. 9 - Caraffa da 700 ml
- Fig. 10 - Valvola
- Fig. 11 - Caraffa riscaldante
- Fig. 12 - Guarnizione
- Fig. 13 - Tappo coperchio caraffa riscaldante
- Fig. 14 - Tappo caraffa riscaldante
- Fig. 15 - Unità di aspirazione
- Fig. 16 - Ugello di aspirazione
- Fig. 17 - Coperchio vano batterie
- Fig. 18 - Lama a disco
- Fig. 19 - Montaggio lama a 6 alette
- Fig. 20 - Vano del cavo di alimentazione

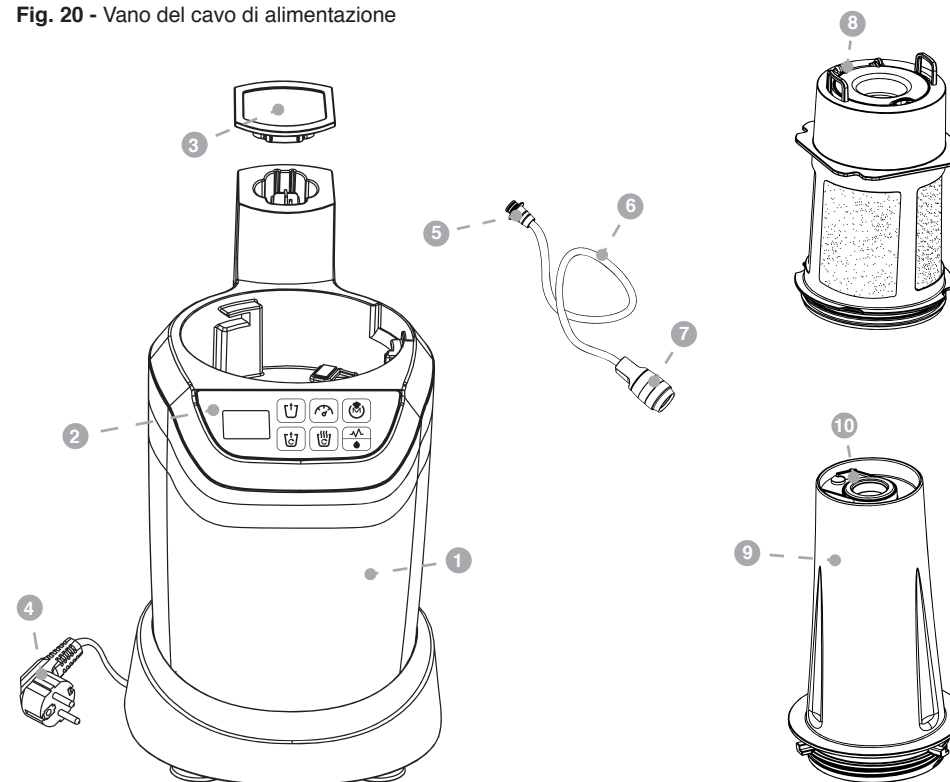

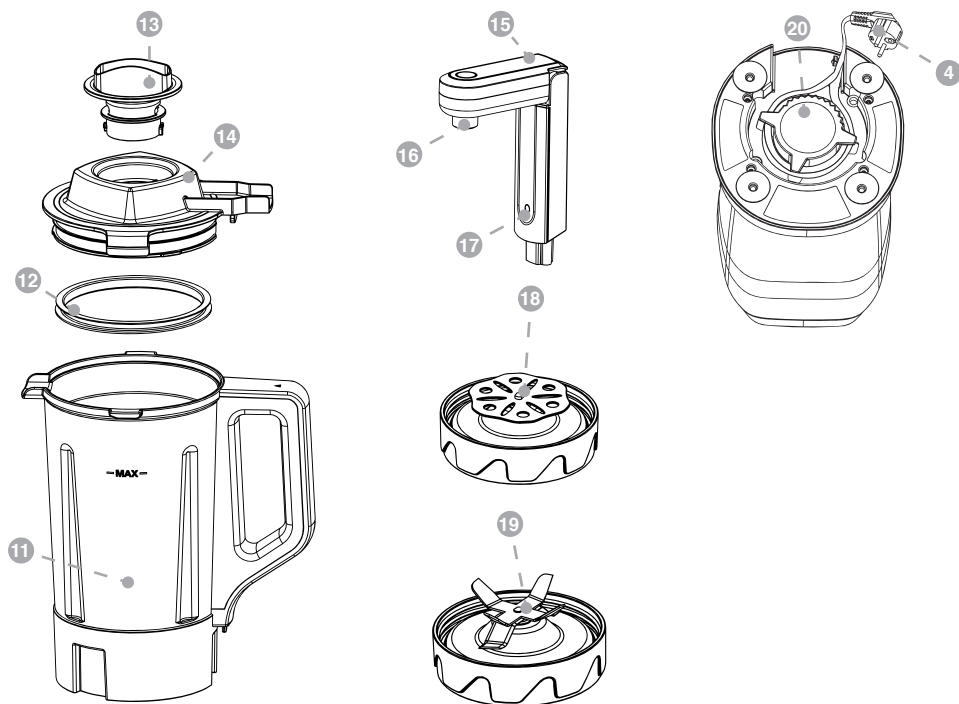

## MODALITÀ

Fig. 1 - Schermo del display

Fig. 2 - Sottovuoto

Fig. 3 - Frullatura

Fig. 4 - ON/OFF (Acceso/Spento)

Fig. 5 - Frullatura sottovuoto

Fig. 6 - Frullatura a caldo

Fig. 7 - Impulso/Pulizia

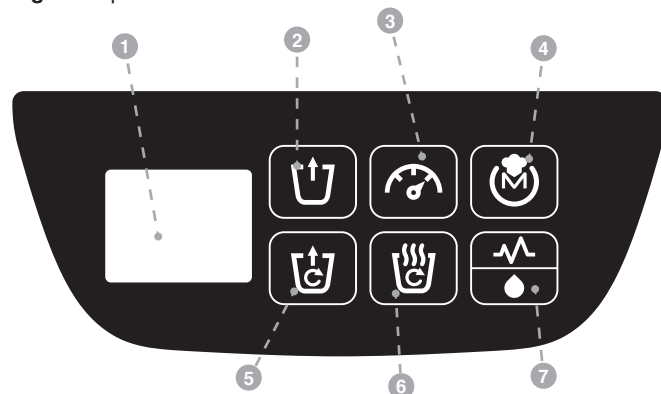

|  | 1<br>LAVAGGIO CON<br>PANNINO UMIDO | 2<br>LAVAGGIO A<br>MANO CON ACQUA | 3<br>LAVASTOVIGLIE |
|--|------------------------------------|-----------------------------------|--------------------|
|  | ✓                                  | ✗                                 | ✗                  |
|  | ✓                                  | ✓                                 | ✓                  |
|  | ✗                                  | ✓                                 | ✗                  |
|  | ✓                                  | ✓                                 | ✗                  |
|  | ✓                                  | ✓                                 | ✓                  |
|  | ✗                                  | ✓                                 | ✗                  |
|  | ✓                                  | ✓                                 | ✓                  |
|  | ✓                                  | ✓                                 | ✓                  |

## AVVERTENZE

- I bambini di età compresa tra i 3 e gli 8 anni possono accendere o spegnere l'apparecchio solo se è stato posizionato o installato nella normale posizione di funzionamento prevista e se sono sorvegliati o istruiti sull'uso dell'apparecchio in modo sicuro e ne comprendono i pericoli. I bambini di età compresa tra i 3 e gli 8 anni non devono collegare, regolare e pulire l'apparecchio o eseguire la manutenzione ordinaria.
- I bambini non devono poter giocare con questo apparecchio.
- È necessaria una stretta sorveglianza quando l'apparecchio è usato vicino a dei bambini.
- Per garantire un utilizzo senza problemi, l'alimentazione deve corrispondere a quella indicata sul prodotto.
- Per garantire un utilizzo sicuro, l'apparecchio è dotato di una presa con messa a terra. Assicurarsi che la presa a muro di casa sia correttamente messa a terra.
- La tensione indicata sull'apparecchio deve corrispondere alla tensione della rete locale. Controllare prima di collegare l'apparecchio.
- Questo apparecchio deve essere utilizzato solo in un ambiente domestico, chiuso e asciutto.
- Prima di utilizzare l'apparecchio posizionarlo su una superficie solida, piatta, stabile e asciutta.
- All'inizio dell'utilizzo è possibile sentire un leggero odore fino a quando il dispositivo non raggiunge la sua stabilità termica.
- Si consiglia di non utilizzare l'apparecchio se non funziona correttamente, se ha ricevuto un forte colpo, se è caduto, se è stato danneggiato, se è stato lasciato all'aperto o se è caduto in acqua.
- Le riparazioni necessarie devono essere effettuate da un tecnico qualificato. Non tentare di alterare, modificare o riparare da soli.
- Se il cavo di alimentazione è danneggiato, deve essere sostituito immediatamente solo da una

persona autorizzata e qualificata.

13. Questo dispositivo non deve mai essere collegato alla rete elettrica o essere acceso quando non è in uso, durante la sostituzione di accessori o durante la pulizia.

14. Non immergere l'unità principale o la caraffa riscaldante in alcun liquido durante la pulizia dell'apparecchio. Non possono essere lavati in lavastoviglie!

15. Per evitare il rischio di scosse elettriche, non mettere il cavo, la spina o l'apparecchio in acqua o in prossimità di altri liquidi.

16. Non posizionare l'apparecchio sopra o vicino a una piastra a gas calda, a un bruciatore elettrico caldo, in un forno riscaldato o in un forno a microonde.

17. La temperatura massima dei liquidi che si possono versare nella tazza o nella caraffa non deve superare i 40 °C.

18. Non riempire eccessivamente la tazza o la caraffa riscaldante oltre la linea marcata con "MAX"

19. Si consiglia di lavare e asciugare accuratamente l'apparecchio prima del primo utilizzo.

20. Se le lame si incastrano, scollegare il dispositivo prima di rimuovere gli ingredienti.

21. Usare estrema cautela quando si maneggiano le lame affilate, svuotando la tazza o la caraffa, per evitare lesioni.

22. Utilizzare solo gli accessori forniti, raccomandati o venduti dal distributore.

23. L'uso di collegamenti o accessori non raccomandati o non venduti dal distributore del prodotto può causare pericoli o lesioni personali o materiali.

24. Anche se il prodotto è stato controllato, il suo utilizzo e le conseguenze sono sotto la stretta responsabilità dell'utente.

## USO DELLE FUNZIONI

**NOTA:** Fermare e staccare la spina dell'apparecchio in caso di forte odore o di fumo proveniente dall'apparecchio. Lasciarlo raffreddare per 15 minuti prima di utilizzarlo nuovamente.

- Non aggiungere ingredienti pesanti come pasta per il pane o purè di patate - per evitare di sforzare troppo l'apparecchio.
- Per ridurre al minimo le possibilità di sovraccarico del dispositivo è possibile aggiungere altri ingredienti liquidi o lavorare il cibo in diversi lotti più piccoli.
- Il contenuto non deve MAI superare il livello massimo indicato sulla tazza o sulle brocche. Il sovraccarico può causare il surriscaldamento del dispositivo.
- La temperatura del contenuto all'inizio del processo non deve MAI superare i 40°C.
- Gli ingredienti in polvere (zucchero in polvere, cacao, proteine in polvere) devono essere brevemente miscelati con il liquido in un contenitore a parte prima dell'uso nel frullatore.
- Utilizzare solo accessori destinati alla modalità selezionata.
- **PROTEZIONE DA SURRISCALDAMENTO:** Il dispositivo è dotato di un sistema di protezione di sicurezza. Quando l'apparecchio funziona ininterrottamente per oltre 230 secondi, si arresta automaticamente. Se non è ancora finita la lavorazione desiderata, impostare l'apparecchio su "OFF mode" (modalità SPENTO) e lasciarlo raffreddare per 10 minuti. Dopo di che impostare la manopola della modalità sulla stessa modalità precedente e riprendere la lavorazione.
- Tagliare prima il cibo in pezzi di circa 2 x 2 x 2 cm.
- Tritare il ghiaccio sempre con una piccola quantità d'acqua.
- Assicurarsi di posizionare e bloccare correttamente la guarnizione della valvola di silicone - fare riferimento alle istruzioni di montaggio/smontaggio della valvola di aspirazione. Un montaggio errato può portare a una bassa o nulla creazione del vuoto.
- Se il cibo si attacca alle pareti della caraffa del frullatore, spegnere il dispositivo e scollegarlo dall'alimentazione. Quindi utilizzare una spatola morbida (non fornita con il prodotto) per rimuovere il

cibo dalle pareti.

• Se le bolle/schiuma si espandono oltre l'indicazione di livello MAX, interrompere immediatamente l'operazione di produzione del vuoto.

• Non mettere mai sottovuoto o frullare bevande gassate. L'aumento della pressione dei gas rilasciati può causare lo scoppio del contenitore, con conseguenti possibili lesioni.

Il dispositivo per il sottovuoto può essere utilizzato anche in modo indipendente (senza l'unità principale). Utilizzarlo con il tubo di aspirazione o premere l'ugello del dispositivo direttamente sulla valvola di aspirazione (se la dimensione è adeguata) estrarre l'aria premendo il pulsante di aspirazione fino a quando non si arresta automaticamente indicando che il vuoto massimo è stato raggiunto.

## FRULLATURA SOTTOVUOTO

UTILIZZO CON CONTENITORE DA 700 ML E GRUPPO LAME A 6 ALETTE

1. Smontare il gruppo lame dalla tazza ruotandolo in senso antiorario.

2. Riempire gli ingredienti fino al livello **MAX** indicato sulla tazza.

3. Rimontare il gruppo lame alla tazza ruotandolo in senso orario.

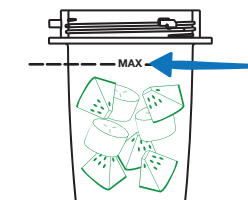
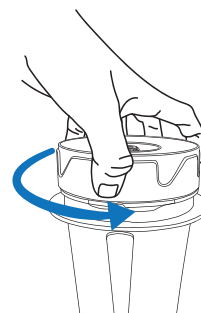

**NOTA:** Il contenuto non deve mai superare il livello MAX.



4. Posizionare il contenitore sull'unità principale e ruotarla in senso orario fino a quando non si sente il rumore di uno scatto.

5. Inserire il dispositivo di aspirazione nel corpo principale (rimuovere prima il coperchio, se necessario) capovolgerlo di 90°, fissare l'ugello di aspirazione sulla valvola e premere leggermente la testa verso il basso.

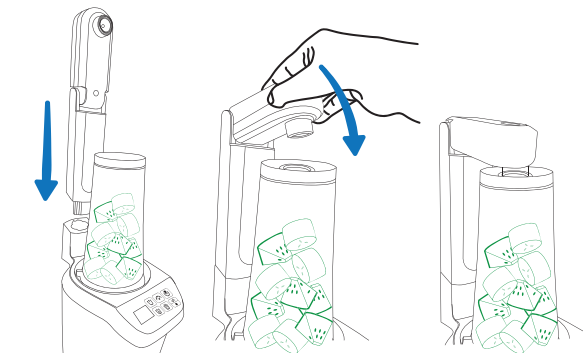
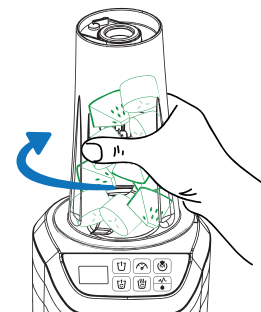

Ciclo di FRULLATURA SOTTOVUOTO  
aspirazione + 3 impulsi + 30 sec. di frullatura

6. Premere il tasto **MODALITÀ FRULLATURA SOTTOVUOTO** finché non si sente il segnale acustico e la spia della modalità non inizia a lampeggiare. Premere il pulsante **MODALITÀ FRULLATURA SOTTOVUOTO** per avviare il ciclo di miscelazione sottovuoto, si sentirà il segnale acustico e la luce della modalità si accenderà. Al termine del ciclo, il dispositivo si arresta e passa automaticamente alla modalità stand by.

L'apparecchio aspira fino al raggiungimento del vuoto massimo.

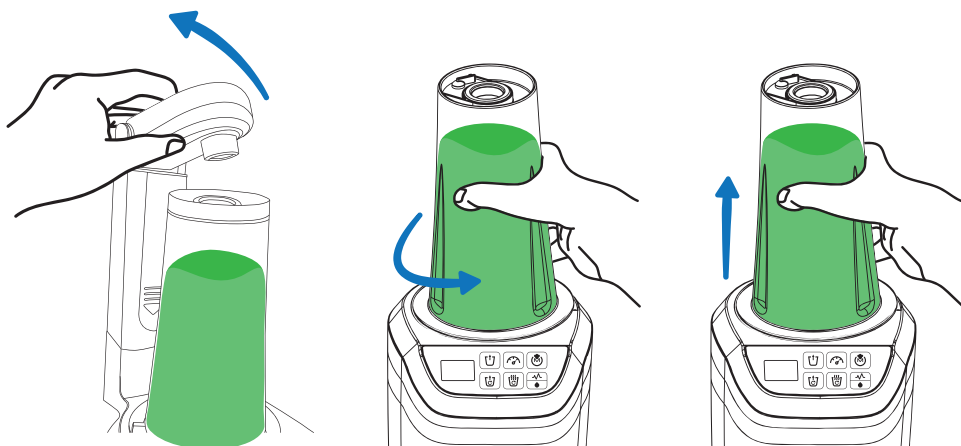

7. Sollevare la testa di aspirazione e smontare il contenitore dal dispositivo principale.

8. Conservare il contenitore per vuoto e il contenuto o rilasciare il vuoto tirando delicatamente la linguetta della valvola in silicone verso sinistra.

Rilasciare sempre il vuoto prima di aprire il contenitore da 700 ml.

Prima dell'uso e al termine del funzionamento, premere sempre il pulsante **OFF**.

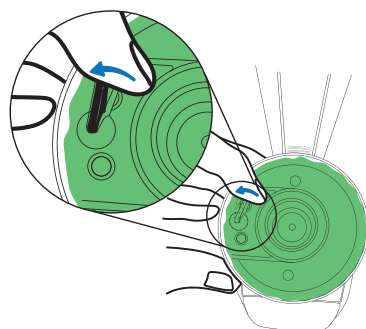
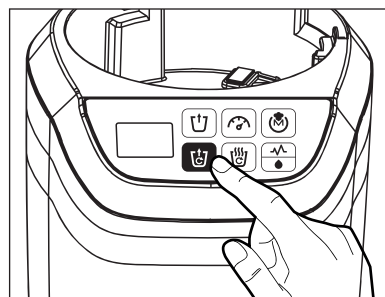
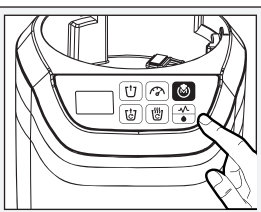

## UTILIZZO DEL SOTTOVUOTO

UTILIZZO CON CONTENITORE DA 700 ML E GRUPPO LAME A 6 ALETTE

1. Smontare il gruppo lame dal contenitore ruotandolo in senso antiorario.
2. Riempire gli ingredienti fino al livello **MAX** indicato sul contenitore.
3. Rimontare il gruppo lame al contenitore ruotandolo in senso orario.

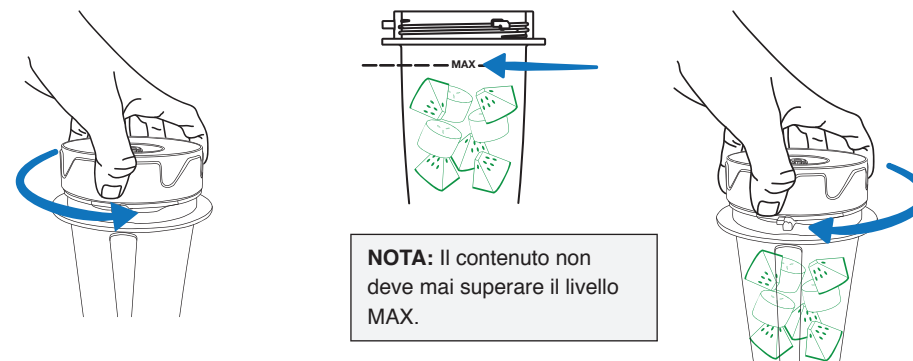

**NOTA:** Il contenuto non deve mai superare il livello MAX.

4. Posizionare il contenitore sull'unità principale e ruotarla in senso orario fino a quando non si sente il rumore di uno scatto.

5. Inserire il dispositivo di aspirazione nel corpo principale (rimuovere prima il coperchio, se necessario) capovolverlo di 90°, fissare l'ugello di aspirazione sulla valvola e premere leggermente la testa verso il basso.

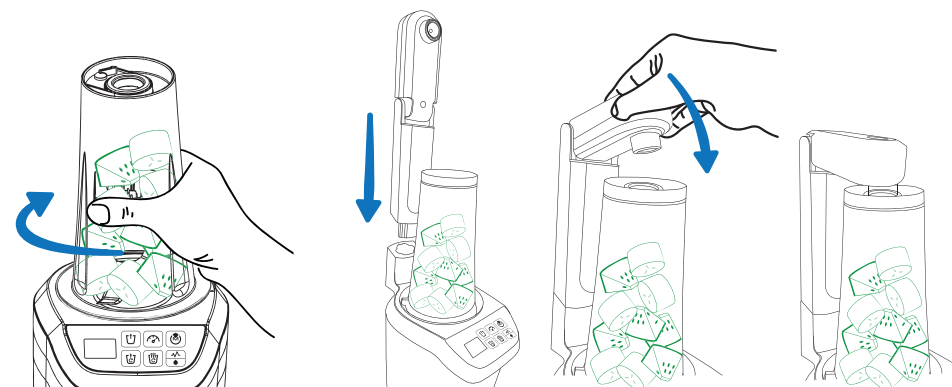

6. Premere il tasto **ON/OFF** finché non si sente il segnale acustico quando è in posizione e la spia della modalità non inizia a lampeggiare.

Premere il pulsante **MODALITÀ SOTTOVUOTO** per avviare il ciclo di sottovuoto, si sentirà il segnale acustico e la luce della modalità si accenderà. Al termine del ciclo, il dispositivo si arresta e passa automaticamente alla modalità stand by.

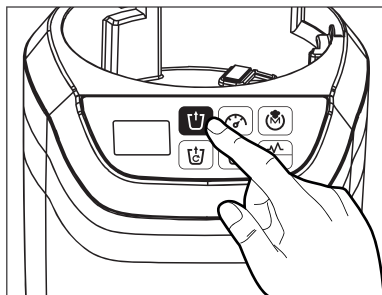

L'apparecchio aspira fino al raggiungimento del vuoto massimo.

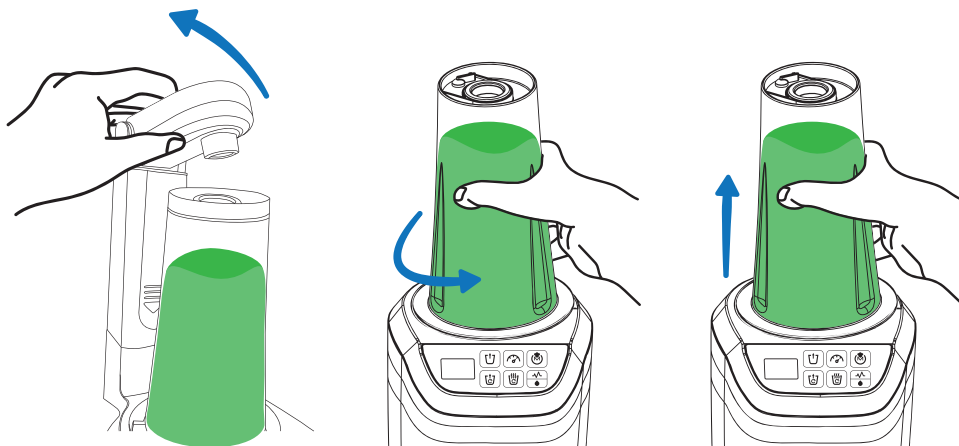

7. Sollevare la testa di aspirazione e smontare il contenitore dal dispositivo principale.

8. Conservare il contenitore per vuoto e il contenuto o rilasciare il vuoto tirando delicatamente la linguetta della valvola in silicone verso sinistra.

Rilasciare sempre il vuoto prima di aprire il contenitore da 700 ml.

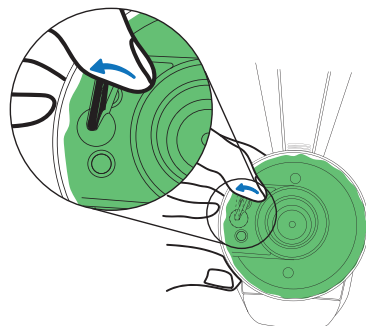

## FRULLATURA

UTILIZZO CON CONTENITORE DA 700 ML E GRUPPO LAME A 6 ALETTE O CARAFFA RISCALDANTE

1. Smontare il gruppo lame dalla tazza ruotandolo in senso anti-orario.

2. Riempire gli ingredienti fino al livello **MAX** indicato sul contenitore.

3. Rimontare il gruppo lame al contenitore ruotandolo in senso orario.

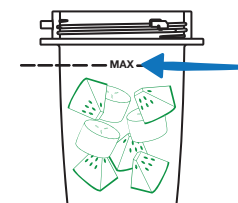
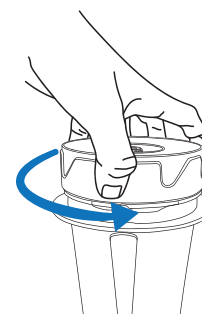

**NOTA:** Il contenuto non deve mai superare il livello MAX.



4. Posizionare il contenitore sull'unità principale e ruotarla in senso orario fino a quando non si sente il rumore di uno scatto.

Ciclo di frullatura:  
3 impulsi + 30 sec. di frullatura

5. Premere il tasto MODALITÀ FRULLATURA e la luce della modalità si metterà a lampeggiare. Premere il tasto per avviare il ciclo di FRULLATURA, si sentirà il segnale acustico e si accenderà la luce della modalità. Al termine del ciclo, il dispositivo si arresta e passa automaticamente alla modalità stand by.

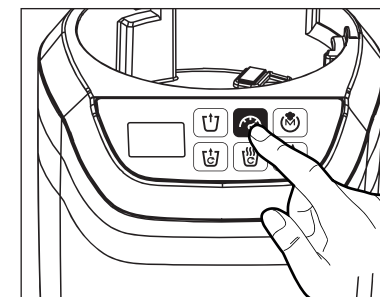
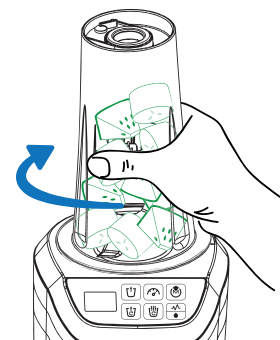



6. Smontare il contenitore dal dispositivo principale.

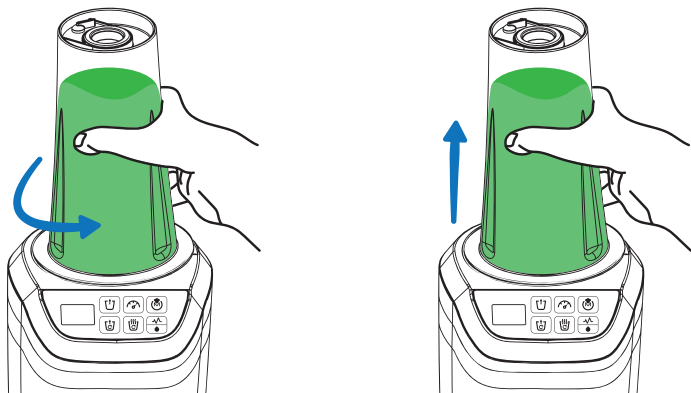

### UTILIZZO CON CONTENITORI SOTTOVUOTO, SACCHETTI

- Montare il tubo di aspirazione sul dispositivo di aspirazione.
- Selezionare la testa di aspirazione con diametro minore o maggiore (a seconda della valvola di aspirazione selezionata). Smontarlo se ne serve uno di diametro inferiore.
- **CONTENITORI SOTTOVUOTO:** Mettere gli ingredienti e assicurarsi che siano ben chiusi. Posizionare la testa di aspirazione sopra la valvola e tenere la linguetta saldamente contro di essa. Utilizzare la MODALITÀ SOTTOVUOTO, secondo le istruzioni sopra riportate. Per rimuovere il vuoto, sollevare la valvola e aprire il contenitore.
- **SACCHETTI SOTTOVUOTO:** Mettere gli ingredienti e assicurarsi che siano ben sigillati. Posizionare la testa di aspirazione sopra la valvola e tenere la linguetta saldamente contro di essa. Utilizzare la MODALITÀ SOTTOVUOTO, secondo le istruzioni sopra riportate. Per rimuovere il vuoto, aprire il sacchetto.

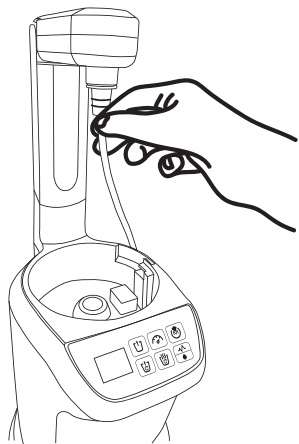

### FRULLATURA CON CARAFFA

1. Aprire il tappo della caraffa e inserire il filtro.

2. Aprire il tappo sul filtro e introdurre gli ingredienti.

3. Chiudere il tappo del filtro.

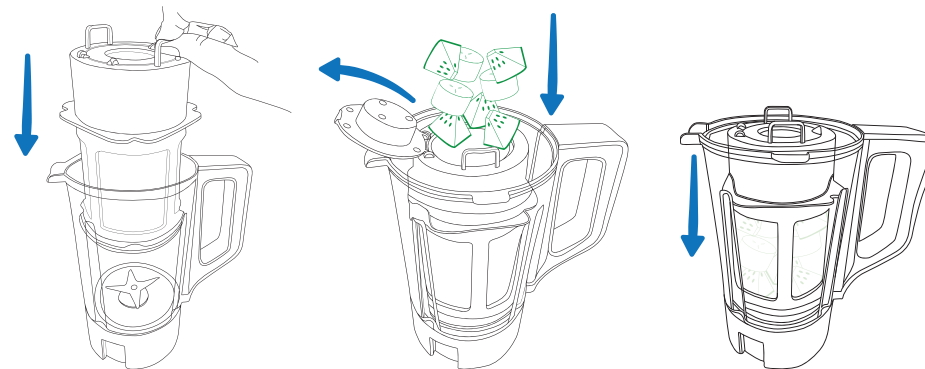

4. Chiudere e bloccare il tappo della caraffa

5. Posizionare la caraffa sulla base

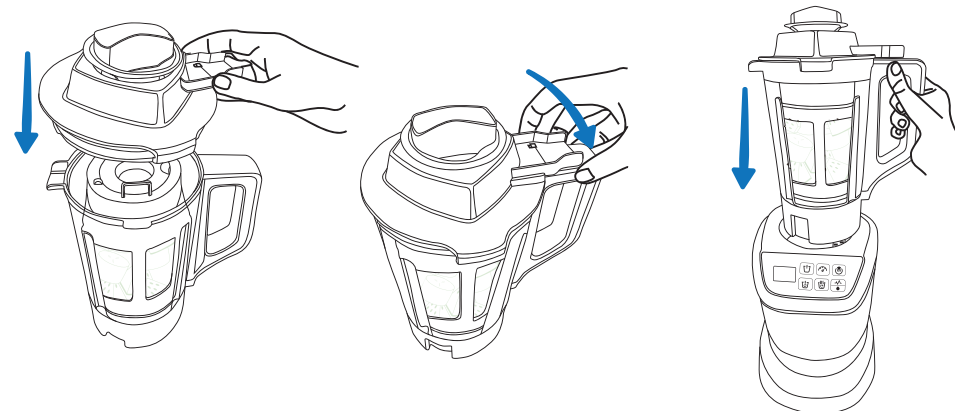

6. Premere il tasto **MODALITÀ FRULLATURA** e la luce della modalità si metterà a lampeggiare. Premere il tasto per avviare il ciclo di **FRULLATURA**, si sentirà il segnale acustico e si accenderà la luce della modalità. Al termine del ciclo, il dispositivo si arresta e passa automaticamente alla modalità stand by.

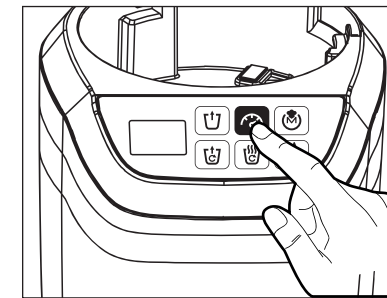

1. Al termine della frullatura, sollevare la caraffa

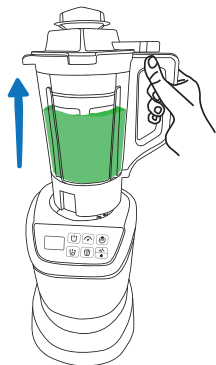

2. Sbloccare il tappo della caraffa

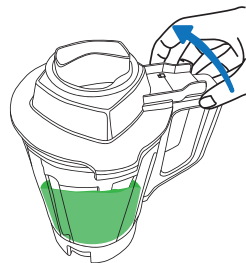

3. La posizione di sblocco deve essere questa

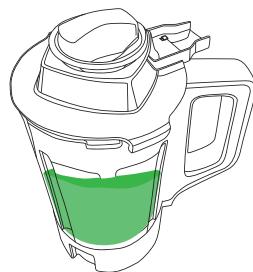

4. Sollevare il tappo della caraffa dopo averlo sbloccato

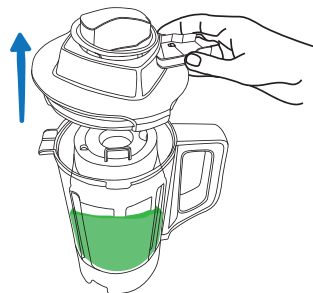

5. Versare il succo di frutta (la polpa rimarrà all'interno del contenitore)

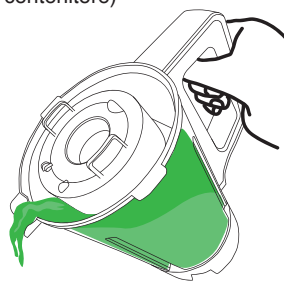

## FRULLATURA CON LAMA A DISCO

1. Riempire gli ingredienti fino al livello **MAX** indicato sul contenitore.

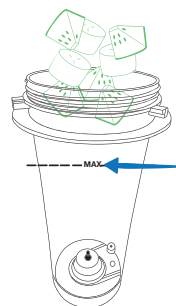

2. Smontare il gruppo lame dal contenitore ruotandolo in senso antiorario.



3. Rimontare il gruppo lame al contenitore ruotandolo in senso orario.

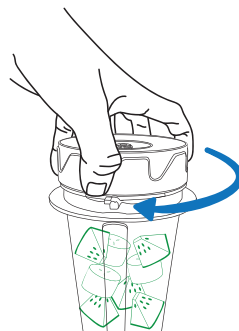

4. Posizionare il contenitore sull'unità principale e ruotarla in senso orario fino a quando non si sente il rumore di uno scatto.

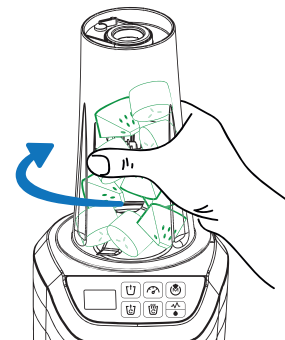

5. Premere il tasto **MODALITÀ FRULLATURA** e la luce della modalità si metterà a lampeggiare. Premere il tasto per avviare il ciclo di **FRULLATURA**, si sentirà il segnale acustico e si accenderà la luce della modalità. Al termine del ciclo, il dispositivo si arresta e passa automaticamente alla modalità stand by.

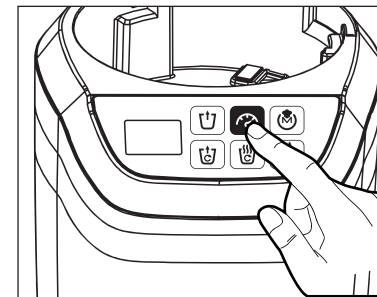

6. Smontare il contenitore dal dispositivo principale.

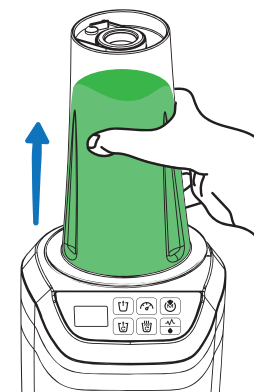
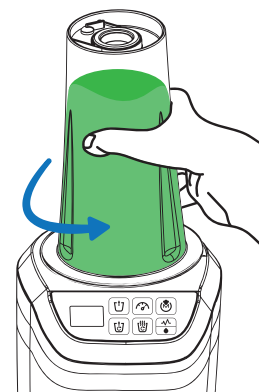

## FRULLATURA A IMPULSI

*UTILIZZO CON CONTENITORE DA 700 ML E GRUPPO LAME A 6 ALETTE O CARAFFA RISCALDANTE*

Utilizzare la MODALITÀ A IMPULSI per brevi azionamenti o quando gli alimenti si bloccano nel contenitore (vedere le figure, Fig. 24). L'impulso funzionerà per tutto il tempo in cui il pulsante viene premuto. Uso della funzione a impulsi.

**NOTA:** Come funzione singola, la funzione a impulsi può essere utilizzata solo nella modalità FRULLATURA.

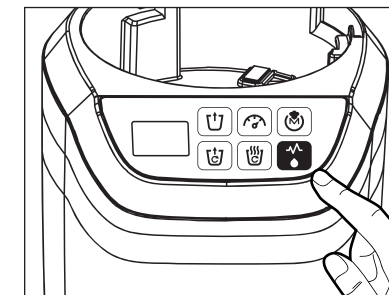

**NOTA IMPORTANTE - PROTEZIONE CONTRO IL SURRISCALDAMENTO:** Per mantenere il dispositivo alle sue migliori prestazioni e per prolungare la vita utile del motore, il tempo totale di funzionamento dell'unità è di 230 secondi che, per esempio, è di 6 cicli in modalità FRULLATURA. Dopo aver raggiunto il tempo massimo di funzionamento, l'apparecchio passa automaticamente su SPENTO (OFF) per raffreddarsi per 10 minuti, prima di poter essere utilizzato di nuovo.

## FRULLATURA A CALDO

1. Riempire gli ingredienti fino al livello **MAX** indicato sulla caraffa.

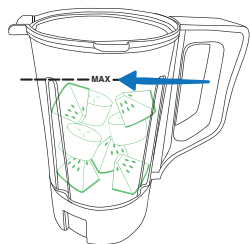

**NOTA:** Il contenuto non deve mai superare il livello MAX.

2. Coprire la caraffa con il coperchio e bloccarla (ruotarla in senso orario) in posizione in modo che le frecce sul coperchio e sul manico della caraffa siano allineate.



3. Sollevare la caraffa sull'unità principale e premerla leggermente verso il basso fino a sentire il suono di un "clic", che indica che la caraffa è collegata correttamente.

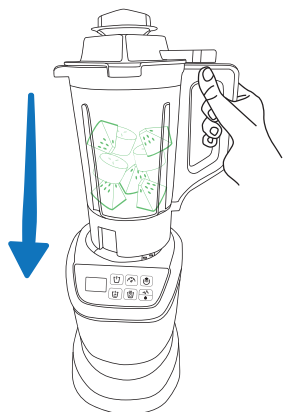

4. Premere il tasto MODALITÀ FRULLATURA A CALDO e la luce della modalità si metterà a lampeggiare. Premere il tasto per avviare il ciclo di FRULLATURA A CALDO, si sentirà il segnale acustico e si accenderà la luce della modalità. Al termine del ciclo, il dispositivo si arresta e passa automaticamente alla modalità stand by.

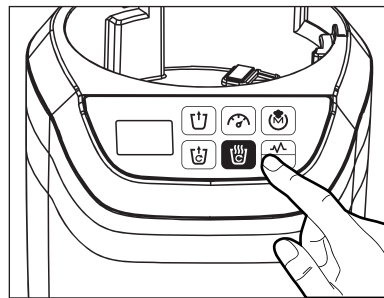

**Un doppio tocco rapido farà andare l'apparecchio alla temperatura più bassa e un altro tocco passerà alla temperatura media.**

Per ottenere le migliori prestazioni, si consiglia di tagliare il cibo in cubetti 1 x 1 x 1 cm.

Ciclo di frullatura a caldo (riscaldamento fino a max 70°C + 15 min. di cottura a 70°C + 3 impulsi + 90 sec di frullatura).

**NOTA:** Il contenuto dopo la fine del ciclo è caldo. Aprire il coperchio con cautela per evitare scottature. Non aprire il coperchio durante il ciclo di FRULLATURA A CALDO.

5. Togliere la caraffa dall'unità e aprire il coperchio (girare in senso antiorario) con cautela poiché il contenuto è caldo.

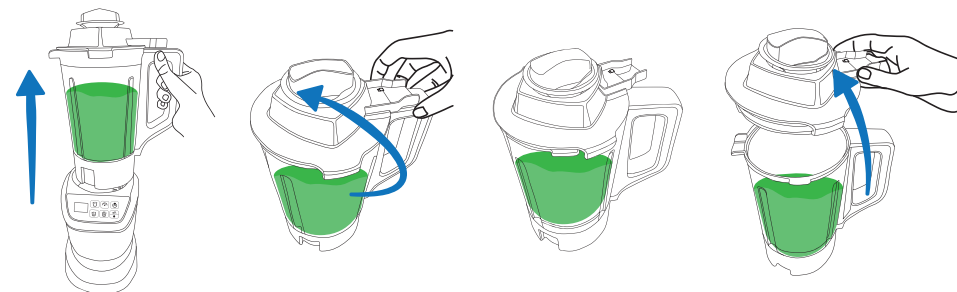

## CONSIGLI & RACCOMANDAZIONI

- A causa dell'elevato attrito che si crea nella tazza a causa del movimento delle lame, la temperatura del contenuto potrebbe aumentare leggermente. Per evitare che ciò accada, si possono aggiungere uno o due cubetti di ghiaccio per mantenere la temperatura.
- Se il cibo si attacca alle pareti della caraffa del frullatore, spegnere l'apparecchio e scollegarlo dall'alimentazione. Quindi utilizzare una spatola morbida (non fornita con il prodotto) per rimuovere il cibo dalle pareti.
- Le patate per zuppe cremose devono essere precotte.
- Se gli ingredienti si attaccano sul contenitore da 700 ml, rimuoverla dalla base, scuoterla o picchiettarla leggermente e continuare con la lavorazione.











## PULIZIA E MANUTENZIONE

- Prima di pulire l'apparecchio, scollegarlo.
- Le lame sono affilate. Fare attenzione quando si puliscono i gruppi lame.
- Assicurarsi che il lato tagliente delle lame non venga a contatto con oggetti duri. Ciò potrebbe causare un danno al filo delle lame, spuntandole.
- Pulire l'unità motore con un panno umido e asciugarlo accuratamente.
- Pulire le altre parti in acqua tiepida con un detergente o in lavastoviglie. Fare riferimento alla tabella delle pulizie.
- Se restano degli ingredienti secchi all'interno dei recipienti di frullatura, riempirli per circa 2/3 con acqua calda e sapone. Rimontarli secondo le istruzioni e miscelare il contenuto per 20-30 secondi. Strofinare delicatamente e risciacquare.
- Pulire regolarmente la guarnizione in silicone del gruppo lame a 6 alette. Afferrare e sollevare la guarnizione dalla base e lavarla sotto l'acqua calda.
- Prima di riporre l'apparecchio, si deve avvolgere il cavo nell'apposito vano sul fondo dell'apparecchio.

## RISOLUZIONE DEI PROBLEMI

| PROBLEMA   | POSSIBILE SOLUZIONE   |
|--|---|
| Il dispositivo non si accende.                           | Controllare che la spina sia inserita correttamente nella presa di alimentazione. Controllare che tutte le parti rimovibili siano montate correttamente.                  |
| Il fumo esce dalla presa d'aria.                         | Fermare l'apparecchio e scollegarlo immediatamente dall'alimentazione elettrica. Lasciarlo raffreddare per 15 minuti prima di utilizzarlo ulteriormente.                  |
| Il dispositivo ha smesso di funzionare durante il ciclo. | Il tempo totale di funzionamento continuo potrebbe avere superato i 230 secondi. Impostare la modalità 0, scollegare l'apparecchio e lasciarlo raffreddare per 10 minuti. |

## SCHEMA DEI SIMBOLI

|   |  |
|---|--|
|    | <b>ATTENZIONE!</b> Parti rotanti. Non toccarle, pulirle o sostituirle prima di avere scollegato l'apparecchio dall'alimentazione.  |
|    | È necessaria una pulizia regolare. Controllare e pulire eventuali fuoriuscite, residui o sporcizia dopo ogni utilizzo.<br>In caso contrario si potrebbero ridurre notevolmente le prestazioni dell'apparecchio e/o aumentare le possibilità di danni all'apparecchio o alle persone. |
|    | Non immergere in acqua/liquido.  |
|    | Solo per uso interno.  |
|    | Prima di mettere in funzione l'apparecchio, accertarsi di aver letto il manuale d'uso e di averlo completamente compreso.  |
|    | Scollegare la spina dall'alimentazione prima del montaggio o della pulizia delle parti.  |
|   | <b>ATTENZIONE:</b> Non superare il tempo massimo consentito di funzionamento e di riposo.<br><b>ATTENZIONE:</b> Pericolo di surriscaldamento in caso di superamento del tempo massimo di funzionamento o di frullatura di un contenuto caldo.  |
|  | Non tentare alcuna modifica o riparazione da soli.   |
|  | <b>ATTENZIONE!</b> Oggetti affilati. Prestare la massima attenzione.   |
|  | <b>ATTENZIONE!</b> Superficie calda.   |
|  | Non lavabile in lavastoviglie.   |

## NOUS VOUS REMERCIONS !

### *D'avoir acheté le « Mixeur sous vide » MasterPRO*

La marque MasterPRO, se concentre sur l'offre d'une large gamme innovante d'ustensiles de cuisine de qualité exceptionnelle, conçue pour offrir une expérience culinaire délicieuse, saine et agréable (de la préparation à la cuisson et à la consommation des aliments), en essayant d'inspirer la cuisine maison, en encourageant la passion pour la cuisine, quel que soit le niveau de compétences culinaires.

**VEUILLEZ LIRE ATTENTIVEMENT CE MANUEL ET CONSERVEZ-LE POUR TOUTE RÉFÉRENCE FUTURE !**

## CONTENU

|                              |       |
|------------------------------|-------|
| NOMS DES PIÈCES              | 01-02 |
| MODES DE FONCTIONNEMENT      | 02-03 |
| MISES EN GARDE               | 03-04 |
| UTILISATION DES FONCTIONS    | 04-05 |
| MISE SOUS VIDE DU MÉLANGE    | 05-06 |
| SOUS VIDE                    | 07-08 |
| MÉLANGE                      | 09-10 |
| MÉLANGE AVEC LE BOL          | 11-12 |
| MÉLANGE AVEC LE DISQUE À AIR | 12-13 |
| IMPULSION                    | 13-14 |
| MÉLANGE À CHAUD              | 14-15 |
| CONSEILS ET RECOMMANDATION   | 15    |
| ENTRETIEN ET NETTOYAGE       | 16    |
| GUIDE DE DÉPANNAGE           | 16    |
| TABLEAU DES SYMBOLES         | 17    |

## PIÈCES

- Schéma 1 - Unité principale
- Schéma 2 - Panneau de contrôle
- Schéma 3 - Couvercle du connecteur d'aspiration
- Schéma 4 - Câble
- Schéma 5 - Connecteur du tube de mise sous vide
- Schéma 6 - Tube de mise sous vide
- Schéma 7 - Adaptateur de la tête d'aspiration
- Schéma 8 - Filtre
- Schéma 9 - Verre de 700 ml
- Schéma 10 - Valve
- Schéma 11 - Bol chauffant
- Schéma 12 - Bague d'étanchéité
- Schéma 13 - Bouchon supérieur du couvercle du bol chauffant
- Schéma 14 - Couvercle du bol chauffant
- Schéma 15 - Unité sous vide
- Schéma 16 - Buse d'aspiration
- Schéma 17 - Couvercle du compartiment à piles
- Schéma 18 - Disque à air
- Schéma 19 - Assemblage de 6 lames ventilées
- Schéma 20 - Rangement du câble

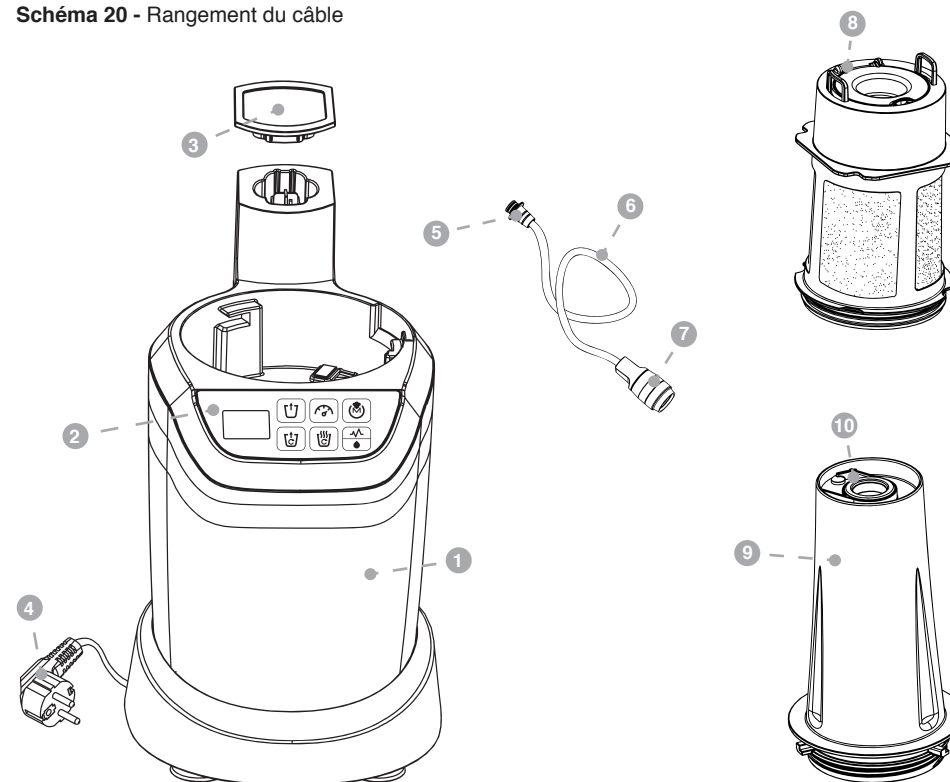

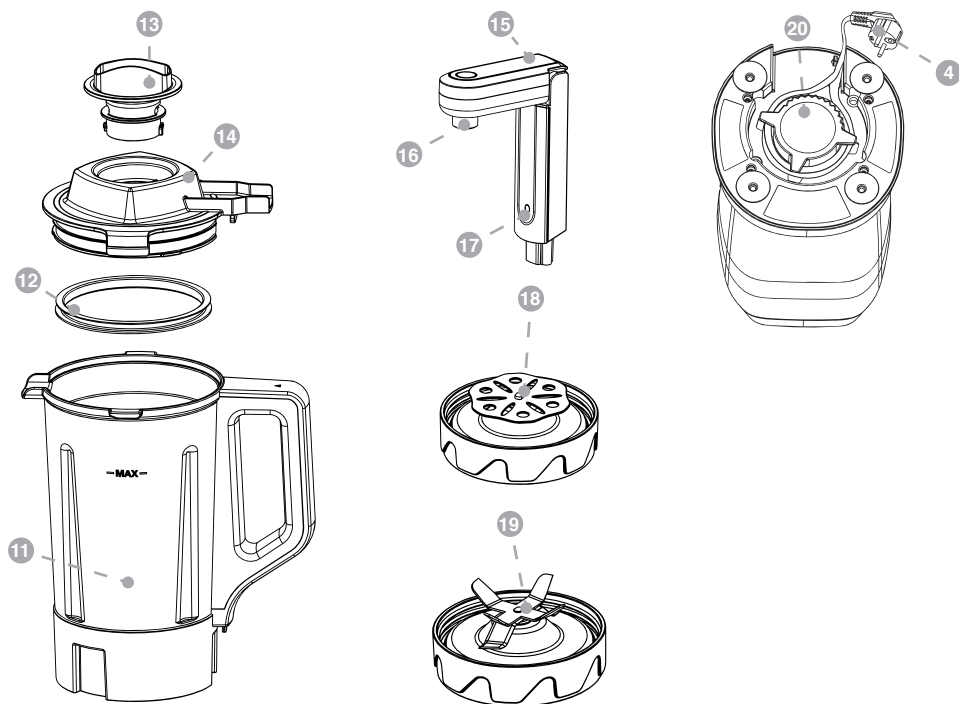

## MODES

Schéma 1 - Écran d'affichage

Schéma 2 - Aspiration

Schéma 3 - Mélange

Schéma 4 - MARCHE / ARRÊT

Schéma 5 - Mélange sous vide

Schéma 6 - Mélange chauffant

Schéma 7 - Impulsion / Nettoyage

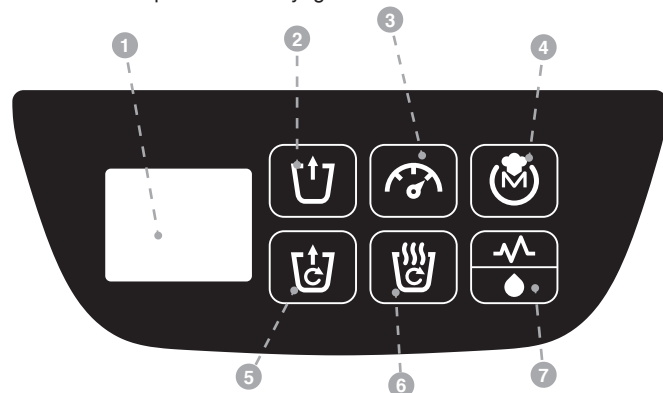

|  | 1<br>LAVAR CON<br>PAÑO HÚMEDO<br>2<br>LAVAGE À LA<br>MAIN À L'EAU<br>3<br>LAVE-VAISSELLE | 1 | 2 | 3 |
|--|--|---|---|---|
|  |  | ✓ | ✗ | ✗ |
|  |  | ✓ | ✓ | ✓ |
|  |  | ✗ | ✓ | ✗ |
|  |  | ✓ | ✓ | ✗ |
|  |  | ✓ | ✓ | ✓ |
|  |  | ✗ | ✓ | ✗ |
|  |  | ✓ | ✓ | ✓ |
|  |  | ✓ | ✓ | ✓ |

|  | 1<br>LAVAR CON<br>PAÑO HÚMEDO<br>2<br>LAVAGE À LA<br>MAIN À L'EAU<br>3<br>LAVE-VAISSELLE | 1 | 2 | 3 |
|--|--|---|---|---|
|  |  | ✓ | ✓ | ✓ |
|  |  | ✓ | ✗ | ✗ |
|  |  | ✓ | ✗ | ✗ |
|  |  | ✓ | ✓ | ✗ |
|  |  | ✓ | ✓ | ✓ |
|  |  | ✓ | ✓ | ✓ |

## MISES EN GARDE

- Les enfants âgés de 3 à 8 ans ne sont autorisés à mettre en marche et à éteindre l'appareil que si celui-ci a été placé ou installé dans la position de fonctionnement normal prévue, s'ils sont supervisés ou s'ils reçoivent des instructions concernant l'utilisation de l'appareil en toute sécurité et s'ils en comprennent les risques encourus. Les enfants âgés de 3 ans à moins de 8 ans ne sont pas autorisés à brancher, régler et nettoyer l'appareil ou à effectuer l'entretien de l'utilisateur.
- Les enfants ne doivent pas être autorisés à jouer avec cet appareil.
- Une surveillance attentive est nécessaire lorsque l'appareil est utilisé à proximité d'enfants.
- Pour garantir une utilisation sans problème, l'alimentation électrique doit correspondre à celle indiquée sur le produit.
- Pour assurer une bonne utilisation de l'appareil, celui-ci est équipé d'une prise avec mise à la terre. Veuillez vous assurer que la prise murale de votre maison est correctement mise à la terre.
- La tension indiquée sur l'appareil doit correspondre à la tension secteur locale. Vérifiez avant de connecter l'appareil.
- Cet appareil ne doit être utilisé que pour un usage domestique, en intérieur et dans un endroit sec.
- L'appareil doit être placé sur une surface dure, plane, stable et séchée avant l'utilisation.
- Au début de l'utilisation, de légères odeurs peuvent se faire sentir jusqu'à ce que l'appareil atteigne sa stabilité thermique.
- Nous recommandons de ne pas utiliser l'appareil s'il ne fonctionne pas correctement, s'il a reçu un coup violent, s'il est tombé, s'il est endommagé, s'il a été laissé à l'extérieur ou s'il est tombé dans l'eau.
- Toute réparation nécessaire doit être effectuée par un technicien dûment qualifié. N'essayez pas de l'altérer, de le modifier ou de le réparer vous-même.
- Si le cordon d'alimentation est endommagé, il doit être remplacé par un électricien qualifié afin

d'éviter tout danger.

13. Cet appareil ne doit jamais être branché sur l'alimentation électrique ni être mis en marche lorsqu'il n'est pas utilisé, lors du remplacement d'accessoires ou lors du nettoyage.

14. N'immergez pas l'unité principale ou le bol chauffant dans un liquide quelconque lors du nettoyage de l'appareil. Ils ne sont pas adaptés au lavage dans un lave-vaisselle !

15. Pour éviter tout risque de choc électrique, ne mettez pas le câble ou la fiche de l'appareil dans l'eau ou dans tout autre liquide.

16. Ne placez pas l'appareil sur ou à proximité d'un brûleur à gaz ou électrique chaud, d'un four chauffé ou d'un four à micro-ondes.

17. La température maximale des liquides que vous versez dans le verre ou le bol ne doit pas dépasser 40 ° C.

18. Ne remplissez pas excessivement le verre ou le bol chauffant au delà de la ligne MAX.

19. Nous vous recommandons de laver et de sécher soigneusement l'appareil avant sa première utilisation.

20. Si les lames se coincent, débranchez l'appareil avant de retirer les ingrédients.

21. Soyez extrêmement prudent(e) lors de la manipulation des lames tranchantes et lorsque vous videz le verre ou le bol pour éviter toute blessure.

22. Utilisez uniquement les accessoires fournis, recommandés ou vendus par le distributeur.

23. L'utilisation de pièces ou d'accessoires non recommandés ou vendus par le distributeur du produit peut entraîner des risques corporels ou matériels ou des blessures.

24. Bien que le produit ait été vérifié, son utilisation et ses conséquences relèvent de la seule responsabilité de l'utilisateur.

## UTILISATION DES FONCTIONS

**REMARQUE :** Arrêtez et débranchez l'appareil en cas de forte odeur ou de fumée provenant de l'appareil. Laissez-le refroidir pendant 15 minutes avant de l'utiliser à nouveau.

- Ne traitez pas d'ingrédients lourds tels que la pâte à pain ou la purée de pommes de terre - pour éviter de surcharger l'appareil.

- Pour éviter de surcharger l'appareil, vous pouvez ajouter des ingrédients plus liquides ou traiter plusieurs petits lots d'aliments.

- Le contenu ne doit JAMAIS dépasser le niveau maximum indiqué sur le verre ou le bol. Le dépassement pourrait entraîner une surchauffe de l'appareil.

- La température du contenu au début du processus ne doit JAMAIS dépasser 40 ° C.

- Les ingrédients en poudre (sucre en poudre, cacao, poudre de protéine) doivent être mélangés brièvement avec du liquide dans un récipient séparé avant d'être utilisés.

- N'utilisez que des accessoires destinés au mode sélectionné.

- **PROTECTION CONTRE LA SURCHAUFFE :** L'appareil dispose d'un système de protection de sécurité. Lorsque l'appareil fonctionne en continu pendant plus de 230 secondes, il s'arrête automatiquement. Si vous n'avez pas terminé le traitement, réglez l'appareil en « mode d'arrêt » (OFF) et laissez-le refroidir pendant 10 minutes. Après cela, appuyez à nouveau sur le bouton de mise en marche (ON) et sélectionnez le même mode utilisé pour continuer à l'utiliser.

- Pré-coupez les aliments en morceaux d'environ 2 x 2 x 2 cm.

- Écrasez toujours la glace avec une petite quantité d'eau.

- Assurez-vous de placer et de sceller correctement la valve en silicone - reportez-vous aux instructions de montage / démontage de la valve sous vide. Un assemblage incorrect peut entraîner des performances d'aspiration médiocres ou inexistantes.

- Si les aliments collent à la paroi du bol mixeur, éteignez l'appareil et débranchez-le. Utilisez ensuite une spatule souple (non fournie avec le produit) pour retirer les aliments de la paroi.

- Si les bulles / mousse se dilatent au-delà de l'indication du niveau MAX, arrêtez immédiatement l'opération de mise sous vide.

- N'aspirez ni ne mélangez jamais des boissons gazeuses. L'accumulation de pression due aux gaz libérés peut provoquer l'éclatement du bol, ce qui peut entraîner des blessures.

Le dispositif d'aspiration peut également être utilisé de manière indépendante (sans l'unité principale).

Utilisez-le avec le tube de mise sous vide ou appuyez directement sur la buse du dispositif de mise sous vide (si elle est adaptée à la taille) et faites le vide en appuyant sur le bouton de mise sous vide jusqu'à ce qu'il s'arrête automatiquement, indiquant que le vide maximum a été atteint.

## MISE SOUS VIDE DU MÉLANGE

UTILISATION AVEC LE VERRE DE 700 ML ET L'ASSEMBLAGE DES 6 LAMES VENTILÉES

1. Démontez l'assemblage des lames du verre en le tournant dans le sens inverse des aiguilles d'une montre.

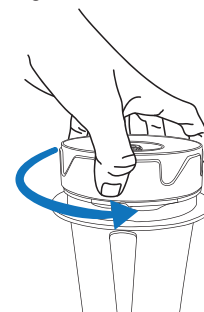

2. Versez les ingrédients jusqu'au niveau MAX indiqué sur le verre.

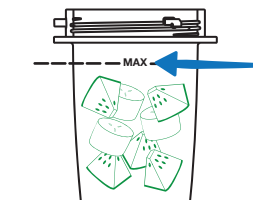

3. Assemblez l'assemblage des lames au verre en le tournant dans le sens des aiguilles d'une montre.



**REMARQUE :** Le contenu ne doit jamais dépasser le niveau MAX.

4. Placez le verre sur l'unité principale et tournez-le dans le sens des aiguilles d'une montre jusqu'à ce que vous entendiez un déclic.

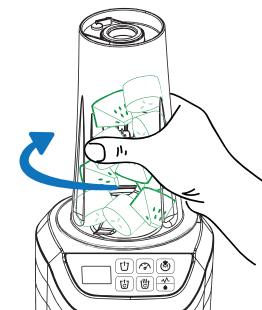

5. Insérez le dispositif de mise sous vide dans l'unité principale (retirez le couvercle avant si nécessaire), basculez-le à 90°, fixez la buse de mise sous vide sur la valve et appuyez légèrement sur la tête.

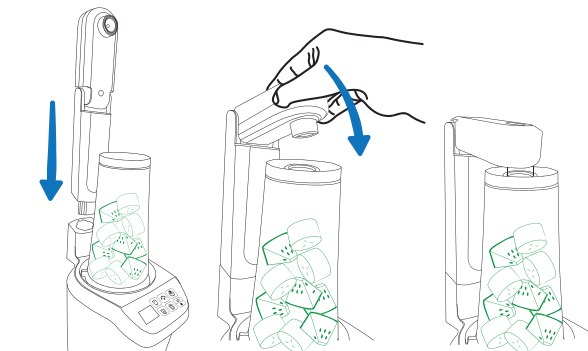

Cycle MISE SOUS VIDE DU MÉLANGE : mise sous vide + 3 x pulsation + 30 secondes de mélange

6. Appuyez sur le bouton **MODE MISE SOUS VIDE DU MÉLANGE** jusqu'à ce que vous entendiez le bip et le voyant du mode se mette à clignoter. Appuyez sur le bouton **MODE MISE SOUS VIDE DU MÉLANGE** pour démarrer le cycle de mélange sous vide, vous entendrez un bip sonore et le voyant du mode s'allumera. Une fois le cycle terminé, l'appareil s'arrête et passe automatiquement en mode de veille.

L'appareil aspire jusqu'à ce que le vide maximal soit atteint.

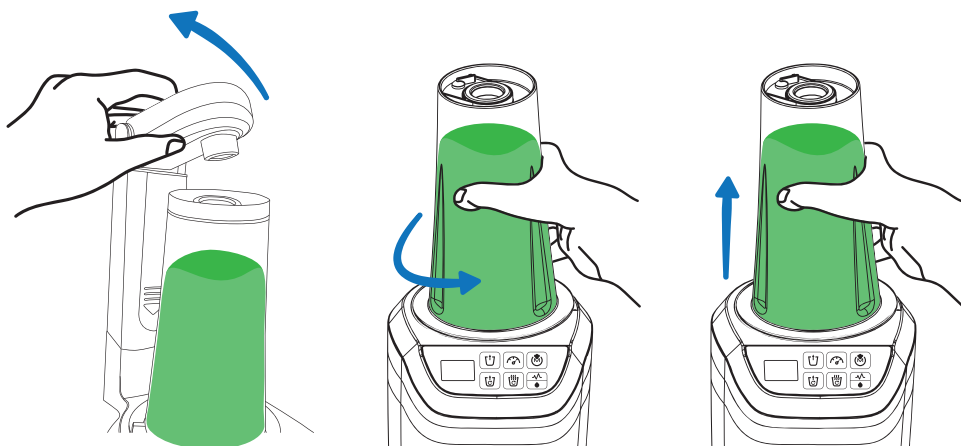

7. Soulevez la tête d'aspiration et démontez le verre de l'unité principale.  
8. Rangez le verre et son contenu ou relâchez le vide en tirant doucement sur le clapet de la valve en silicone vers la gauche.

Relâchez toujours le vide en premier avant d'ouvrir le verre de 700 ml.

Avant l'utilisation et lorsque l'opération est terminée, appuyez toujours sur le bouton **ARRÊT (OFF)**.

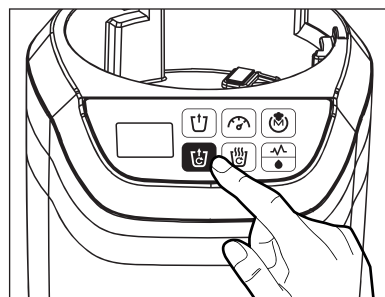
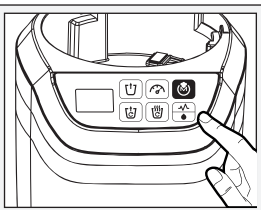

## MISE SOUS VIDE

UTILISATION AVEC LE VERRE DE 700 ML ET L'ASSEMBLAGE DES 6 LAMES VENTILÉES

1. Démontez l'assemblage des lames du verre en le tournant dans le sens inverse des aiguilles d'une montre.

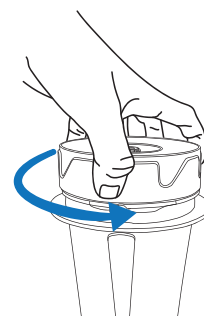

2. Versez les ingrédients jusqu'au niveau **MAX** indiqué sur le verre.

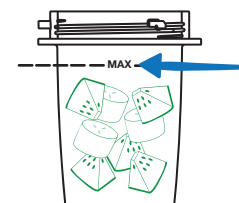

**REMARQUE :** Le contenu ne doit jamais dépasser le niveau MAX.

3. Assemblez l'assemblage des lames au verre en le tournant dans le sens des aiguilles d'une montre.



4. Placez le verre sur l'unité principale et tournez-le dans le sens des aiguilles d'une montre jusqu'à ce que vous entendiez un déclic.

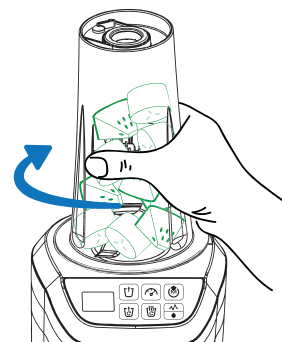

5. Insérez le dispositif de mise sous vide dans l'unité principale (retirez le couvercle avant si nécessaire), basculez-le à 90°, fixez la buse de mise sous vide sur la valve et appuyez légèrement sur la tête.

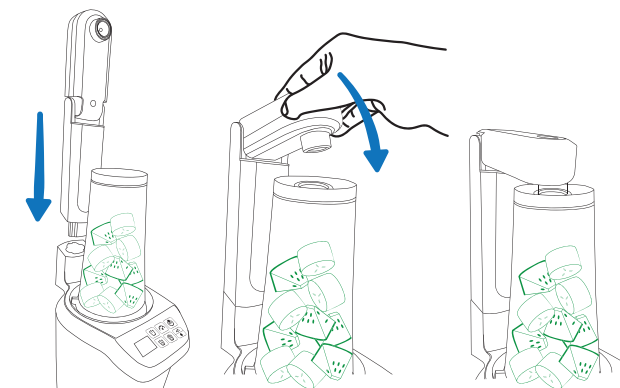



6. Appuyez sur le bouton **MARCHE / ARRÊT** et lorsque vous entendrez le bip sonore, « CHOOSE » s'affichera sur l'écran LCD, appuyez sur n'importe quelle fonction pour démarrer. Appuyez sur le bouton du mode de mise sous vide pour démarrer le cycle d'aspiration, vous entendrez un bip sonore et le voyant du mode s'allumera. Une fois le cycle terminé, l'appareil s'arrête et passe automatiquement en mode de veille.

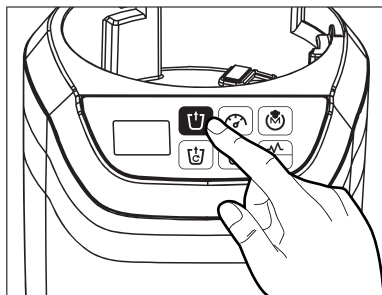

L'appareil aspire jusqu'à ce que le vide maximal soit atteint.

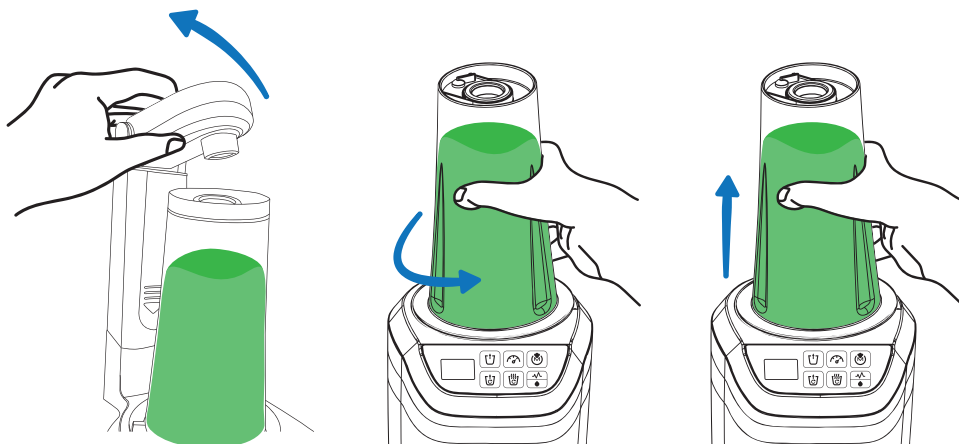

7. Soulevez la tête d'aspiration et démontez le verre de l'unité principale.
8. Rangez le verre et son contenu ou relâchez le vide en tirant doucement sur le clapet de la valve en silicone vers la gauche.

*Relâchez toujours le vide en premier avant d'ouvrir le verre de 700 ml.*

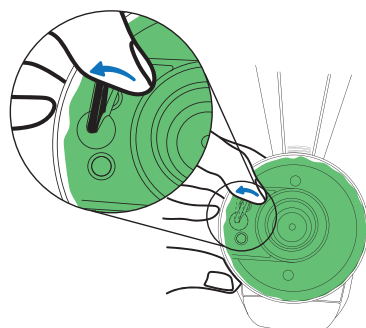

## MÉLANGE

UTILISATION AVEC LE VERRE DE 700 ML ET L'ASSEMBLAGE DES 6 LAMES VENTILÉES OU LE BOL CHAUFFANT

1. Démontez l'assemblage des lames du verre en le tournant dans le sens inverse des aiguilles d'une montre.



2. Versez les ingrédients jusqu'au niveau **MAX** indiqué sur le verre.

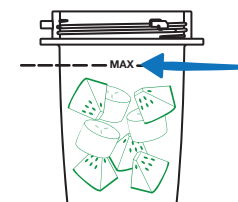

**REMARQUE :** Le contenu ne doit jamais dépasser le niveau MAX.

3. Assemblez l'assemblage des lames au verre en le tournant dans le sens des aiguilles d'une montre.



4. Placez le verre sur l'unité principale et tournez-le dans le sens des aiguilles d'une montre jusqu'à ce que vous entendiez un déclic.

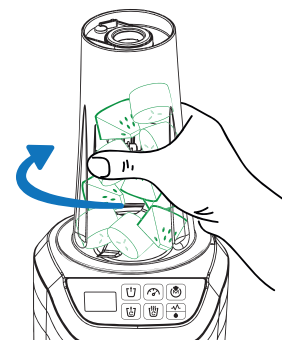

Cycle de mélange :  
3 x pulsations + 30 secondes de mélange

5. Appuyez sur le bouton **MODE MÉLANGE** et le voyant du mode commencera à clignoter. Appuyez sur le bouton pour démarrer le cycle de **MÉLANGE**, vous entendrez le bip sonore et le voyant du mode s'allumera. Une fois le cycle terminé, l'appareil s'arrête et passe automatiquement en mode de veille.

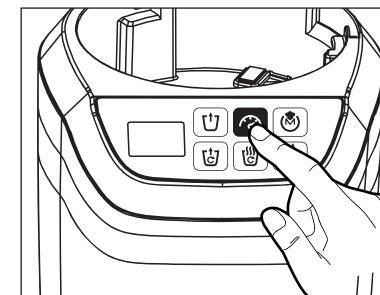

6. Démontez le verre de l'unité principale.

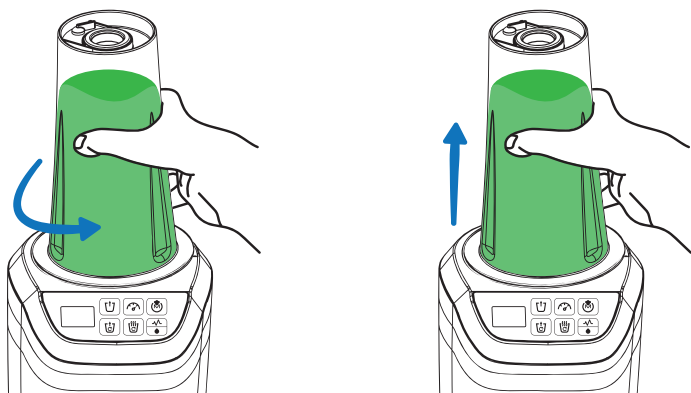

### UTILISATION AVEC DES RÉCIPIENTS, DES SACS DE STOCKAGE SOUS VIDE

- Assemblez le tube d'aspiration sur le dispositif de mise sous vide.
- Sélectionnez la tête d'aspiration avec un diamètre plus petit ou plus grand (selon la valve d'aspiration sélectionnée). Démontez si vous avez besoin d'un plus petit diamètre.
- **RÉCIPIENTS DE STOCKAGE SOUS VIDE** : Placez les ingrédients dans le récipient et assurez-vous qu'il est bien fermé. Placez la tête d'aspiration sur la valve et maintenez-la fermement à plat. Utilisez le MODE SOUS VIDE, conformément aux instructions ci-dessus. Pour relâcher du vide, soulevez la valve et ouvrez le récipient.
- **SACS DE STOCKAGE SOUS VIDE** : Placez les ingrédients et assurez-vous qu'ils sont bien scellés. Placez la tête d'aspiration sur la valve et maintenez-la fermement à plat. Utilisez le MODE SOUS VIDE, conformément aux instructions ci-dessus. Pour relâcher du vide, dézippez le sac.



### MÉLANGE AVEC LE BOL

1. Ouvrez le couvercle du bol et insérez le filtre dans le bol.
2. Ouvrez le couvercle du filtre et versez les ingrédients.
3. Fermez le couvercle du filtre.

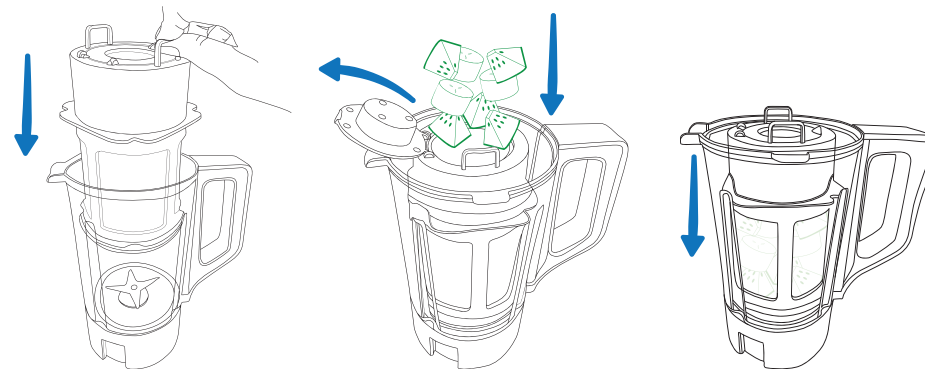

4. Fermez et verrouillez le couvercle du bol.
5. Placez le bol sur la base.

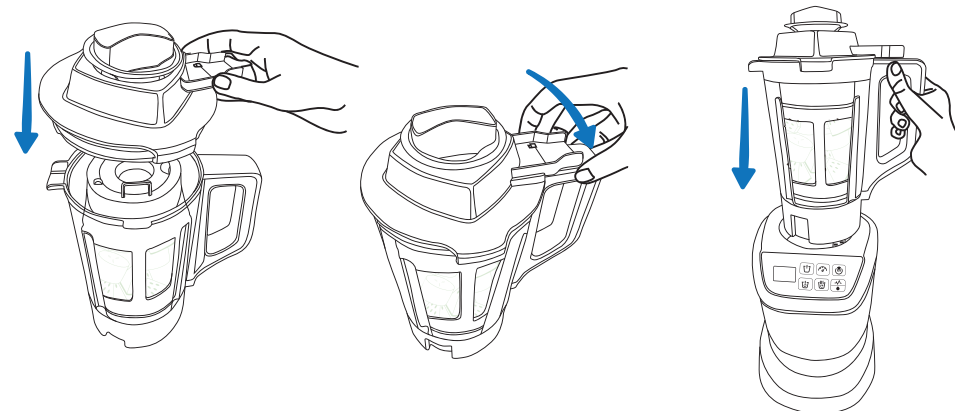

6. Appuyez sur le bouton **MODE MÉLANGE** et le voyant du mode commencera à clignoter. Appuyez sur le bouton pour démarrer le cycle de **MÉLANGE**, vous entendrez le bip sonore et le voyant du mode s'allumera. Une fois le cycle terminé, l'appareil s'arrête et passe automatiquement en mode de veille.

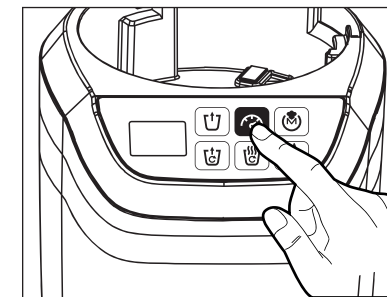

1. Une fois le mélange terminé, soulevez le bol.

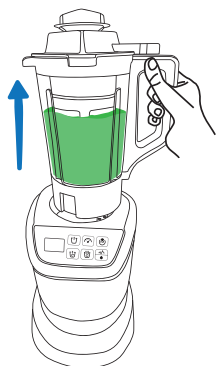

2. Déverrouillez le couvercle du bol.

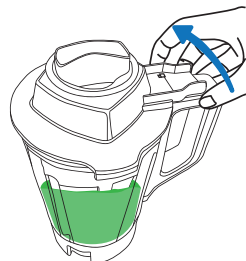

3. La position de déverrouillage doit être la suivante.

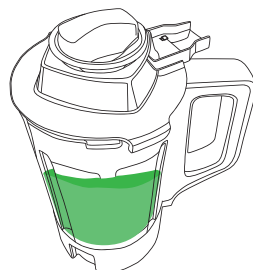

4. Soulevez le couvercle du bol après le déverrouillage.

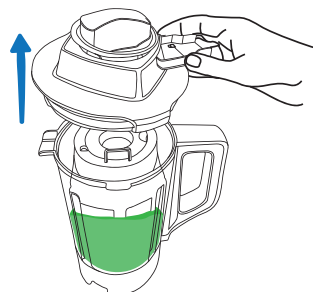

5. Versez le jus (les pulpes resteront à l'intérieur du filtre).

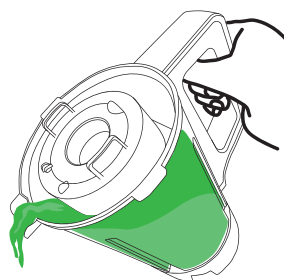

## MÉLANGE AVEC LE DISQUE À AIR

1. Versez les ingrédients jusqu'au niveau **MAX** indiqué sur le verre.

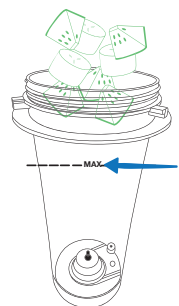

2. Démontez l'assemblage des lames du verre en le tournant dans le sens inverse des aiguilles d'une montre.



3. Assemblez l'assemblage des lames au verre en le tournant dans le sens des aiguilles d'une montre.

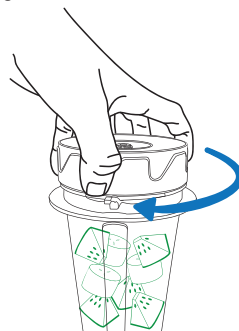

4. Placez le verre sur l'unité principale et tournez-le dans le sens des aiguilles d'une montre jusqu'à ce que vous entendiez un déclic.

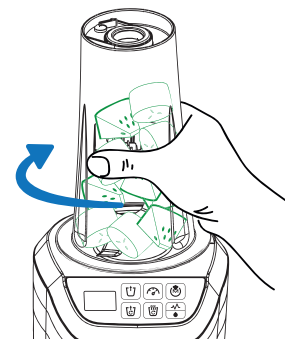

5. Appuyez sur le bouton **MODE MÉLANGE** et le voyant du mode commencera à clignoter. Appuyez sur le bouton pour démarrer le cycle de **MÉLANGE**, vous entendrez le bip sonore et le voyant du mode s'allumera. Une fois le cycle terminé, l'appareil s'arrête et passe automatiquement en mode de veille.

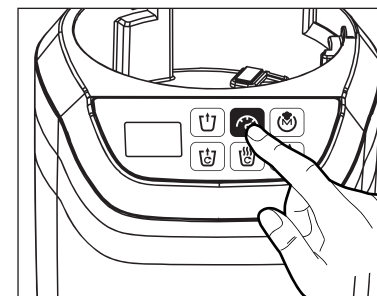

6. Démontez le verre de l'unité principale.

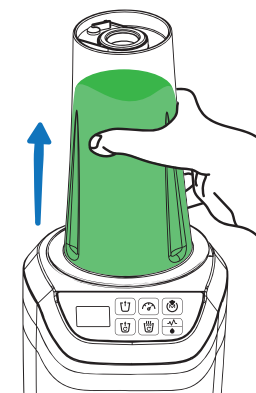
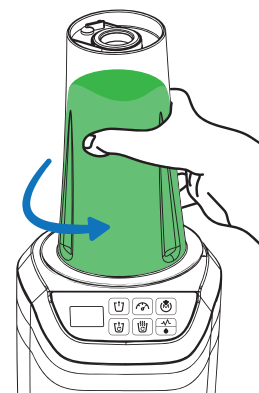

## IMPULSION

*UTILISATION AVEC LE VERRE DE 700 ML ET L'ASSEMBLAGE DES 6 LAMES VENTILÉES OU LE BOL CHAUFFANT*

Utilisez le **MODE D'IMPULSION** pour de courtes salves ou lorsque les aliments restent coincés dans le verre (voir le schéma 24). L'impulsion fonctionne aussi longtemps que le bouton est enfoncé. Utilisez la fonction d'impulsion

**REMARQUE :** Comme fonction individuelle, la pulsation ne peut être utilisée qu'en mode **MÉLANGE**.

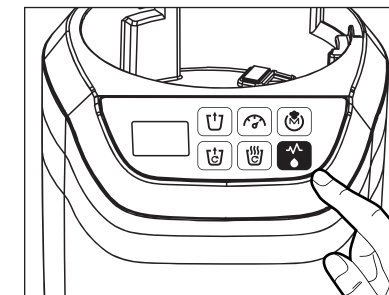

**REMARQUE IMPORTANTE - PROTECTION CONTRE LA SURCHAUFFE** Pour maintenir l'appareil à son meilleur niveau de performance et pour prolonger la durée de vie du moteur, la durée totale de fonctionnement de l'appareil est de 230 secondes, ce qui correspond par exemple à 6 cycles en mode **MÉLANGE**. Lorsque la durée de fonctionnement maximale est atteinte, l'appareil s'éteint automatiquement pour se refroidir pendant 10 minutes, avant de pouvoir être utilisé à nouveau.

## MÉLANGE À CHAUD

1. Versez les ingrédients jusqu'au niveau **MAX** indiqué sur le verre.

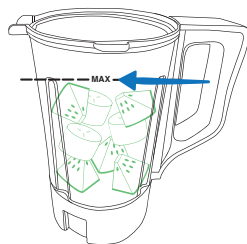

**REMARQUE :** Le contenu ne doit jamais dépasser le niveau **MAX**.

2. Couvrez le bol avec le couvercle et verrouillez-le (tournez-le dans le sens des aiguilles d'une montre) en position où les flèches sur le couvercle et la poignée du bol s'alignent.

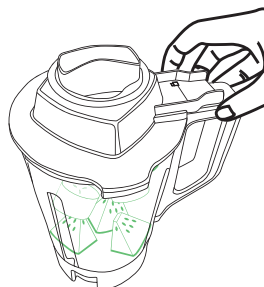
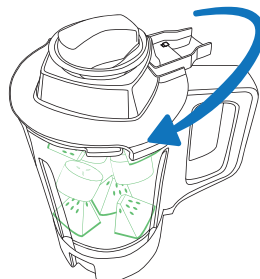
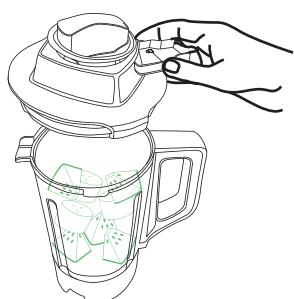

3. Placez le bol sur l'unité principale et appuyez légèrement dessus jusqu'à ce que vous entendiez un déclic, ce qui indique que le bol est correctement enclenché.

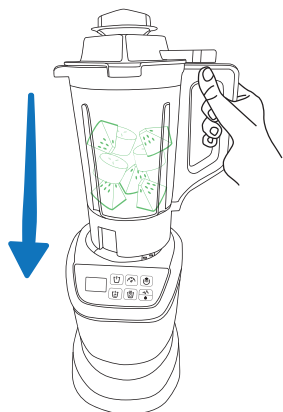

4. Appuyez sur le bouton **MODE MÉLANGE À CHAUD** et le voyant du mode commencera à clignoter. Appuyez sur le bouton pour démarrer le cycle de **MÉLANGE À CHAUD**, vous entendrez le bip sonore et le voyant du mode s'allumera. Une fois le cycle terminé, l'appareil s'arrête et passe automatiquement en mode de veille.

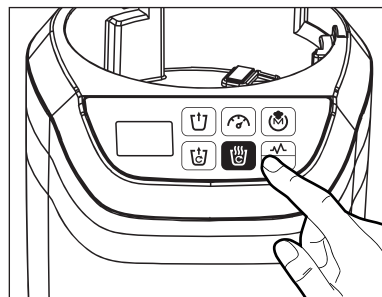

**Appuyez deux fois rapidement pour passer à une température plus basse et appuyez une fois de plus pour passer à une température moyenne.**

Pour assurer une performance optimale, il est recommandé de couper les aliments en cubes de 1 x 1 x 1 cm.

Cycle de mélange à chaud (chauffage jusqu'à 70 °C maximum + 15 min de cuisson à 70 °C + 3 x pulsations + 90 secondes de mélange).

**REMARQUE :** Une fois le cycle terminé, le contenu sera chaud. Ouvrez le couvercle avec précaution pour éviter les brûlures. N'ouvrez pas le couvercle pendant le cycle de **MÉLANGE À CHAUD**.

5. Retirez le bol de l'appareil et ouvrez le couvercle (tournez-le dans le sens inverse des aiguilles d'une montre) avec précaution car le contenu est chaud.

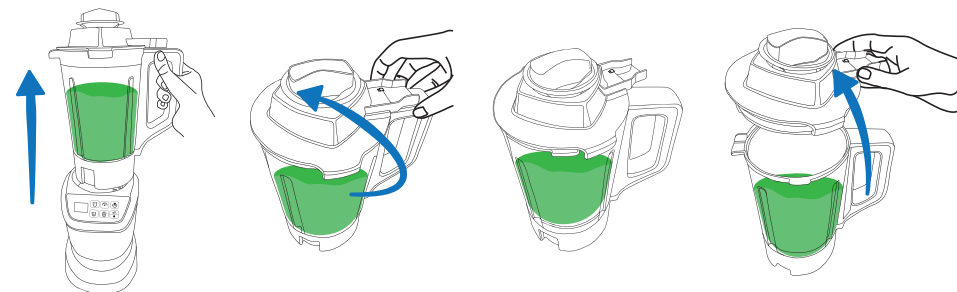

## CONSEILS ET RECOMMANDATION

- En raison de la forte friction créée dans le verre par les lames, la température du contenu peut augmenter légèrement. Pour éviter cela, un ou deux glaçons peuvent être ajoutés pour maintenir la température.
- Si les aliments collent à la paroi du bol mixeur, éteignez l'appareil et débranchez-le. Utilisez ensuite une spatule souple (non fournie avec le produit) pour retirer les aliments de la paroi.
- Les pommes de terre pour les soupes crémeuses doivent être précuites.
- Si des ingrédients restent coincés dans le verre de 700 ml, retirez le verre de la base, secouez-le ou tapotez-le légèrement et continuez le processus.



## NETTOYAGE ET ENTRETIEN

- Avant de nettoyer l'appareil, débranchez-le.
- Les lames sont tranchantes. Soyez prudent(e) lorsque vous nettoyez les lames.
- Assurez-vous que les arêtes de coupe des lames n'entrent pas en contact avec des objets durs. Cela peut rendre les arêtes de coupe émoussées.
- Nettoyez le bloc moteur avec un chiffon humide et séchez-le soigneusement.
- Nettoyez les autres pièces à l'eau tiède avec un produit de nettoyage ou au lave-vaisselle. Reportez-vous au tableau de nettoyage
- Si les ingrédients sèchent à l'intérieur des récipients de mélange, remplissez ces récipients aux 2/3 environ d'eau chaude savonneuse. Assemblez selon les instructions et mélangez le contenu pendant 20 à 30 secondes. Frottez doucement et rincez.
- Nettoyez régulièrement le joint en caoutchouc de l'assemblage des 6 lames ventilées. Saisissez et soulevez le joint de la base et lavez-le à l'eau tiède.
- Avant de ranger l'appareil, vous pouvez enrouler le câble au bas de l'appareil.

## GUIDE DE DÉPANNAGE

| PROBLÈME  | SOLUTION POSSIBLE   |
|---|---|
| L'appareil ne se met pas en marche.                 | Vérifiez si la fiche est correctement insérée dans la prise d'alimentation électrique.<br>Vérifiez si toutes les pièces amovibles sont correctement assemblées. |
| La fumée s'échappe par la bouche d'aération.        | Arrêtez et débranchez l'appareil immédiatement. Laissez-le refroidir pendant 15 minutes avant de l'utiliser à nouveau.  |
| L'appareil a cessé de fonctionner pendant le cycle. | La durée totale de fonctionnement continu de 230 secondes peut être dépassée. Mettez-le en mode 0, débranchez-le et laissez refroidir pendant 10 minutes.       |

## TABLEAU DES SYMBOLES

|   |  |
|---|--|
|    | <b>ATTENTION !</b> Pièces rotatives. Ne touchez pas, ne nettoyez pas et ne remplacez pas avant de débrancher l'appareil de l'alimentation électrique.  |
|    | Un nettoyage régulier est nécessaire. Inspectez et nettoyez tout renversement, résidu ou saleté après chaque utilisation. Le non-respect de cette consigne pourrait réduire considérablement les performances de l'appareil et / ou augmenter la possibilité de dommages matériels ou de blessures aux personnels. |
|    | N'immergez pas l'appareil dans l'eau ou dans tout autre liquide.   |
|    | Utilisation en intérieur uniquement.   |
|    | Assurez-vous d'avoir lu et entièrement compris le manuel d'utilisation avant d'utiliser cet appareil.  |
|    | Débranchez l'appareil de l'alimentation électrique avant l'assemblage ou le nettoyage des pièces.  |
|   | <b>ATTENTION :</b> Ne dépassez pas le temps de fonctionnement et de repos maximum autorisé.<br><b>ATTENTION :</b> Il existe un risque de surchauffe si le temps de fonctionnement maximum est dépassé ou si le contenu chaud est broyé.  |
|  | N'essayez pas de modifier ou de réparer l'appareil vous-même.  |
|  | <b>ATTENTION !</b> Objets tranchants. Soyez extrêmement prudent(e).  |
|  | <b>ATTENTION !</b> Surface chaude.   |
|  | Lavable au lave-vaisselle.   |

## VIELEN DANK!

**Dass Sie sich für den MasterPRO „Vakuummixer“ entschieden haben.**

Das erklärte Ziel der Marke MasterPRO ist, eine innovative und breite Auswahl an äußerst hochwertigen Küchengeräten zu liefern, die entwickelt wurden, um ein angenehmes Kocherlebnis (von Vorbereitung, Garen bis hin zum Verzehr der Speisen) für köstliche und gesunde Ergebnisse zu bieten. Wir möchten Hobbyköche - vom Anfänger bis hin zum erfahrenen Küchenmeister - inspirieren und die Leidenschaft für das Kochen entfachen.

**BITTE AUFMERKSAM DURCHLESEN UND ZUM SPÄTEREN NACHLESEN AUFBEWAHREN.**

## INHALT

|                          |       |
|--------------------------|-------|
| TEILEBEZEICHNUNG         | 01-02 |
| BETRIEBSMODI             | 02-03 |
| WARNUNGEN                | 03-04 |
| BENUTZUNG DER FUNKTIONEN | 04-05 |
| VAKUUMMIXEN              | 05-06 |
| VAKUUM                   | 07-08 |
| MIXEN                    | 09-10 |
| MIXEN MIT DER KANNE      | 11-12 |
| MIXEN MIT LUFTSCHEIBE    | 12-13 |
| IMPULSFUNKTION           | 13-14 |
| MIXEN UND ERHITZEN       | 14-15 |
| TIPPS UND EMPFEHLUNGEN   | 15    |
| REINIGUNG UND PFLEGE     | 16    |
| FEHLERBEHEBUNG           | 16    |
| SYMBOL-TABELLE           | 17    |

## TEILE

- Abb. 1- Hauptgerät
- Abb. 2 - Bedienfeld
- Abb. 3 - Abdeckung des Vakuumanschlusses
- Abb. 4 - Kabel
- Abb. 5 - Vakuumschlauch-Verbindungsstecker
- Abb. 6 - Vakuumschlauch
- Abb. 7 - Vakuumschlauch-Kopfadapter
- Abb. 8 - Filter
- Abb. 9 - 700-ml-Becher
- Abb. 10 - Ventil
- Abb. 11 - Heizkanne
- Abb. 12 - Dichtungsring
- Abb. 13 - Verschluss des Heizkannendeckels
- Abb. 14 - Heizkannendeckel
- Abb. 15 - Vakuumeinheit
- Abb. 16 - Vakuumtülle
- Abb. 17 - Batteriefachabdeckung
- Abb. 18 - Luftscheibe
- Abb. 19 - Schlagmesser mit 6 Flügelklingen
- Abb. 20 - Kabelaufbewahrung

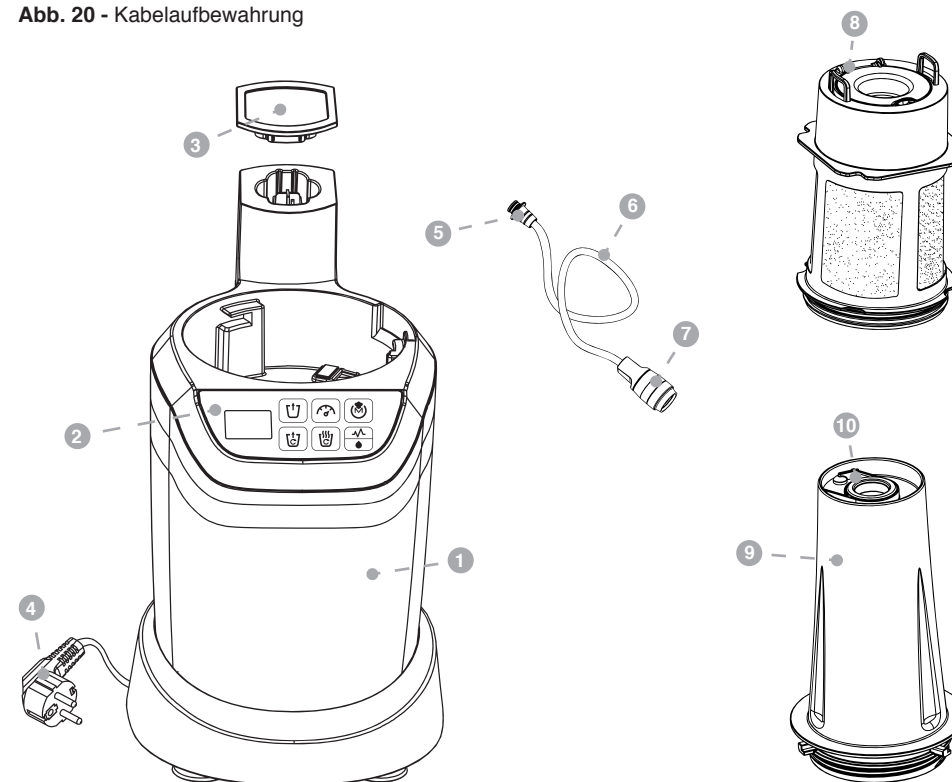

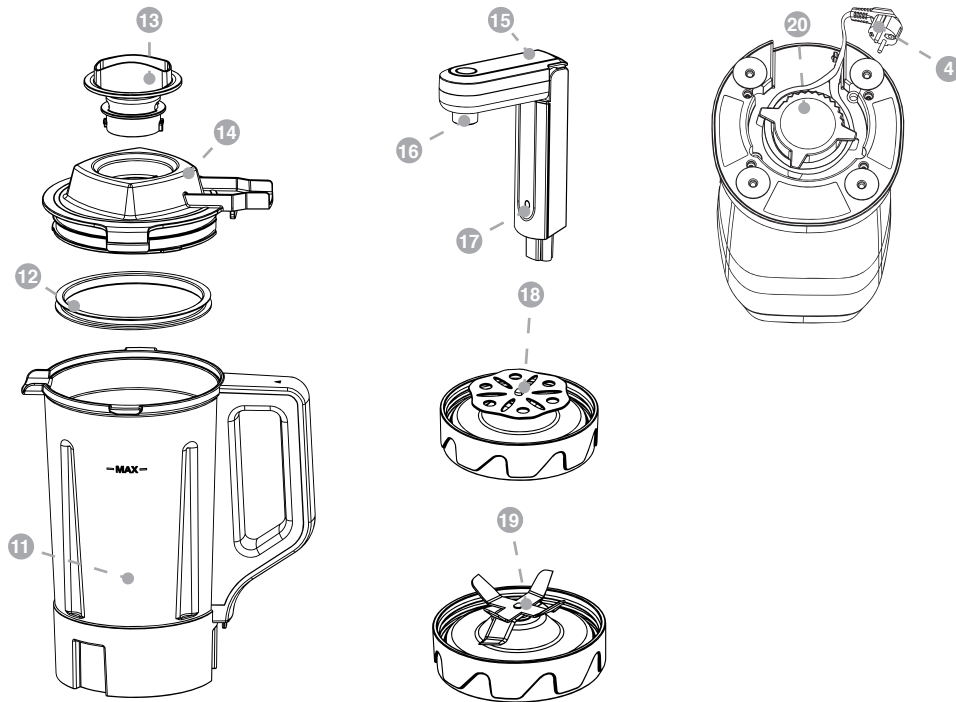

## MODI

Abb. 1- Display

Abb. 2 - Vakuum

Abb. 3 - Mixen

Abb. 4 - EIN/AUS

Abb. 5 - Vakuummischen

Abb. 6 - Mixen und erhitzen

Abb. 7 - Impuls/Reinigung

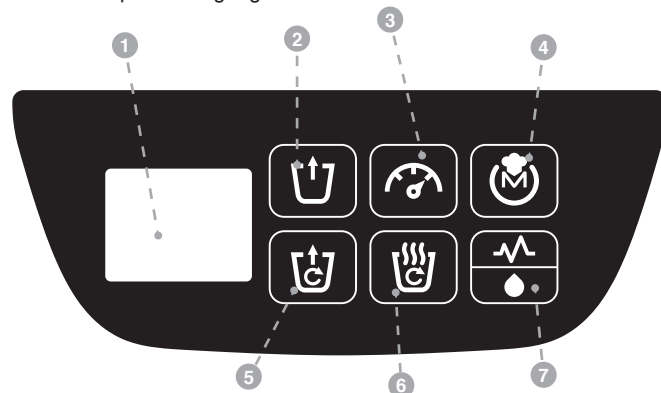

|  | 1<br>MIT FEUCHTEM<br>TUCH WASCHEN | 2<br>HANDWASCHEN<br>MIT WASSER | 3<br>GESCHIRRSPÜ-<br>LMASCHINE |
|--|-----------------------------------|--------------------------------|--------------------------------|
|  | ✓                                 | ✗                              | ✗                              |
|  | ✓                                 | ✓                              | ✓                              |
|  | ✗                                 | ✓                              | ✗                              |
|  | ✓                                 | ✓                              | ✗                              |
|  | ✓                                 | ✓                              | ✓                              |
|  | ✗                                 | ✓                              | ✗                              |
|  | ✓                                 | ✓                              | ✓                              |
|  | ✓                                 | ✓                              | ✓                              |

## WARNUNGEN

- Kinder von 3 bis unter 8 Jahre dürfen das Gerät nur ein-/ausschalten, wenn es in seiner normalen Betriebsposition aufgestellt oder installiert wurde und sie überwacht oder in den sicheren Gebrauch des Geräts unterwiesen wurden und die damit verbundenen Gefahren verstehen. Kinder von 3 bis 8 Jahre dürfen das Gerät nicht an den Netzstrom anschließen, das Gerät einstellen und reinigen oder warten.
- Kinder dürfen nicht mit dem Gerät spielen.
- Sorgfältige Überwachung ist notwendig, wenn das Gerät in der Nähe von Kindern benutzt wird.
- Um eine reibungslose Benutzung zu gewährleisten, muss die Stromquelle mit den auf dem Produkt angegebenen Nennwerten übereinstimmen.
- Für einen sicheren Betrieb ist das Gerät mit einer geerdeten Anschlussbuchse versehen. Bitte stellen Sie sicher, dass die Wandsteckdose in Ihrem Haushalt korrekt geerdet ist.
- Die auf dem Gerät angegebene Spannung sollte mit der örtlichen Netzspannung übereinstimmen. Überprüfen Sie dies, bevor Sie das Gerät anschließen.
- Das Gerät sollte nur für den Privatgebrauch, in Innenbereichen und vor Feuchtigkeit geschützt benutzt werden.
- Das Gerät muss vor der Inbetriebnahme auf eine harte, ebene, stabile und trockene Fläche gestellt werden.
- Zu Beginn der Benutzung kann sich ein leichter Geruch entwickeln, bis es seine Wärmestabilität erreicht hat.
- Wir empfehlen, das Gerät nicht zu benutzen, wenn es nicht einwandfrei funktioniert, einen heftigen Stoß erhalten hat, fallen gelassen wurde, beschädigt ist, im Freien vergessen wurde oder ins Wasser gefallen ist.
- Reparaturen sind von einer qualifizierten technischen Fachkraft durchzuführen. Versuchen Sie

nicht, das Gerät umzubauen, zu modifizieren oder selbst zu reparieren.

12. Wenn das Netzkabel beschädigt ist, muss es unverzüglich von einer befugten und qualifizierten Person ersetzt werden.

13. Das Gerät sollte niemals mit einer Stromquelle verbunden oder eingeschaltet werden, wenn es nicht in Gebrauch ist, während Zubehör ausgewechselt wird oder während des Reinigens.

14. Tauchen Sie weder das Hauptgerät noch die Heizkanne in Flüssigkeit, wenn Sie das Gerät reinigen. Diese Elemente sind nicht geschirrspülmaschinenfest.

15. Legen Sie weder das Kabel, den Stecker noch das Gerät in oder in die Nähe von Wasser oder anderer Flüssigkeiten, um einen Stromschlag zu vermeiden.

16. Stellen Sie das Gerät nicht auf oder in die Nähe einer heißen Gas- oder Elektrokochplatte, in einen aufgeheizten Ofen oder eine Mikrowelle.

17. Die maximale Temperatur der Flüssigkeiten, die Sie in den Becher oder die Kanne gießen, sollte nicht höher als 40°C sein.

18. Überschreiten Sie beim Füllen des Bechers oder der Heizkanne nicht die MAX-Markierungslinie.

19. Wir empfehlen, das Gerät vor der ersten Benutzung gründlich abzuwaschen und abzutrocknen.

20. Wenn die Klingen blockiert werden, ziehen Sie den Stecker des Geräts aus der Steckdose, bevor Sie die Zutaten entfernen.

21. Seien Sie äußerst vorsichtig bei der Handhabung der scharfen Klingen, beim Leeren des Bechers oder der Kanne, um Verletzungen zu vermeiden.

22. Verwenden Sie nur Zubehör, das mitgeliefert wurde, vom Händler empfohlen oder verkauft wird.

23. Die Verwendung nicht empfohlener oder nicht vom Fachhändler verkaufter Aufsätze oder Zubehörteile kann zu Verletzungen oder Sachschäden führen.

24. Obwohl das Produkt geprüft wurde, sind die Benutzung und die Folgen der Benutzung die alleinige Verantwortung des Benutzers.

## BENUTZUNG DER FUNKTIONEN

**HINWEIS:** Schalten Sie das Gerät aus und ziehen Sie den Netzstecker aus der Steckdose, wenn das Gerät einen starken Geruch oder Rauch absondert. Lassen Sie es 15 Minuten lang abkühlen, bevor Sie die Benutzung fortsetzen.

• Geben Sie keine schweren Zutaten wie Brotteig oder Stampfkartoffeln in den Behälter, um das Gerät nicht zu überlasten.

• Um das Risiko einer Überlastung zu verringern, können Sie mehr Flüssigkeit dazugeben oder die Lebensmittel in mehreren kleinen Portionen verarbeiten.

• Der Inhalt sollte NIEMALS den maximalen Füllstand, der auf dem Becher oder der Kanne markiert ist, überschreiten. Wenn das Gerät überfüllt wird, kann es sich überhitzen.

• Die Temperatur des Inhalts sollte zu Beginn der Verarbeitung NIEMALS höher als 40 °C sein.

• Pulverisierte Zutaten (Puderzucker, Kakao, Proteinpulver) sollten kurz mit einer Flüssigkeit in einem separaten Behälter vermischt werden, bevor sie verwendet werden.

• Verwenden Sie nur das für den gewählten Betriebsmodus vorgesehene Zubehör.

• **ÜBERHITZUNGSSCHUTZ:** Das Gerät verfügt über ein Sicherungssystem. Wenn das Gerät ohne Unterbrechung länger als 230 s läuft, stoppt es automatisch. Wenn Sie die Lebensmittel noch nicht fertig verarbeitet haben, schalten Sie das Gerät aus und lassen Sie es 10 Minuten lang abkühlen.

Drücken Sie anschließend erneut die EIN/AUS-Taste und wählen Sie den gleichen Modus wie zuvor, um den Betrieb fortzusetzen.

• Schneiden Sie Lebensmittel in Stücke von ca. 2 x 2 cm

• Zerkleinern Sie Eis immer mit einer kleinen Menge Wasser.

• Achten Sie darauf, das Silikonventil korrekt einzusetzen und zu verschließen - siehe Anleitungen zum Anbringen/Entfernen des Vakuumventils. Falsches Anbringen mindert die Vakuumleistung oder verhindert die Herstellung eines Vakuums.

• Wenn Lebensmittel an den Wänden des Mixer-Behälters kleben, schalten Sie das Gerät aus und ziehen Sie den Netzstecker aus der Steckdose. Entfernen Sie dann die Lebensmittel mit einem weichen Teigschaber (nicht inbegriffen) von den Wänden.

• Falls Blasen/Schaum die MAX-Markierung überschreiten, stoppen Sie den Vakuum-Betrieb sofort.

• Vakuumieren oder mixen Sie niemals kohlenstoffhaltige Getränke. Der sich durch die Freisetzung der Gase aufbauende Druck kann zum Bersten des Behälters führen und Verletzungen verursachen. Das Vakuumgerät kann auch ohne das Hauptgerät verwendet werden. Verwenden Sie es mit dem Vakuumschlauch oder drücken Sie die Vakuümühle direkt auf das Vakuumventil (wenn die Größe passt) und vakuumieren Sie, indem Sie die Vakuum-Taste drücken, bis das Gerät automatisch stoppt. Das maximale Vakuum ist dann erreicht.

## VAKUUMMIXEN

### BENUTZUNG MIT DEM 700-ML-BECHER UND DEM 6-KLINGEN-SCHLAGMESSER

1. Entfernen Sie das Schlagmesser vom Becher, indem Sie es gegen den Uhrzeigersinn drehen.



2. Füllen Sie die Zutaten bis zur **MAX**-Markierung am Behälter ein.

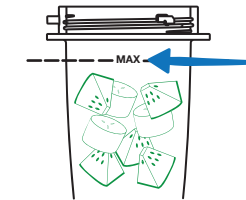

3. Befestigen Sie das Schlagmesser am Becher, indem Sie es im Uhrzeigersinn drehen.

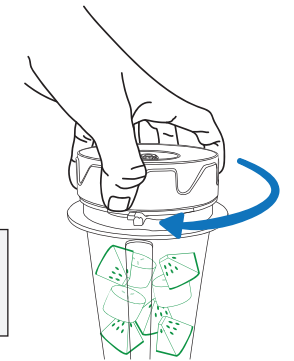

**HINWEIS:** Der Inhalt sollte niemals die MAX-Markierung überschreiten.

4. Setzen Sie den Becher auf das Hauptgerät und drehen Sie ihn im Uhrzeigersinn, bis Sie ein „Klicken“ hören.

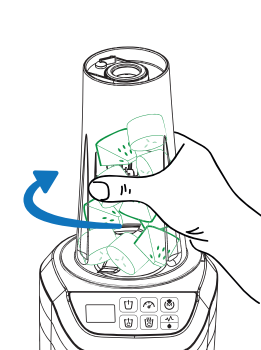

5. Stecken Sie das Vakuumgerät in das Hauptgerät (entfernen Sie erst die Abdeckung, falls notwendig), klappen Sie es in einen Winkel von 90° nach unten, befestigen Sie die Vakuümühle auf dem Ventil und drücken Sie das Kopfstück leicht nach unten.

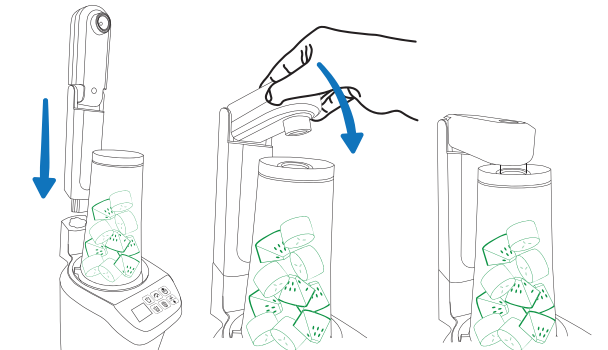



VAKUUMMIX-Zyklus: Vakuumieren + 3 x Impulsfunktion aktivieren + 30 s mixen

6. Drücken Sie die **VAKUUMMIXEN**-Taste, bis Sie einen Piepton hören. Die Modusanzeige beginnt zu blinken. Drücken Sie die **VAKUUMMIXEN**-Taste, um den Vakuummix-Zyklus zu starten. Sie hören einen Piepton und die Modusanzeige schaltet sich ein. Wenn der Zyklus beendet ist, stoppt das Gerät und schaltet automatisch in den Stand-by-Modus.

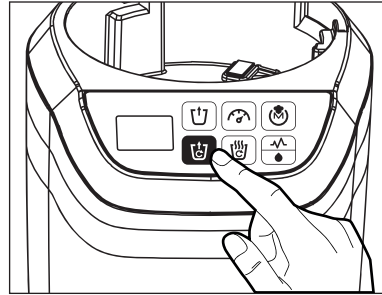

Das Gerät vakuumiert, bis das maximale Vakuum erreicht ist.

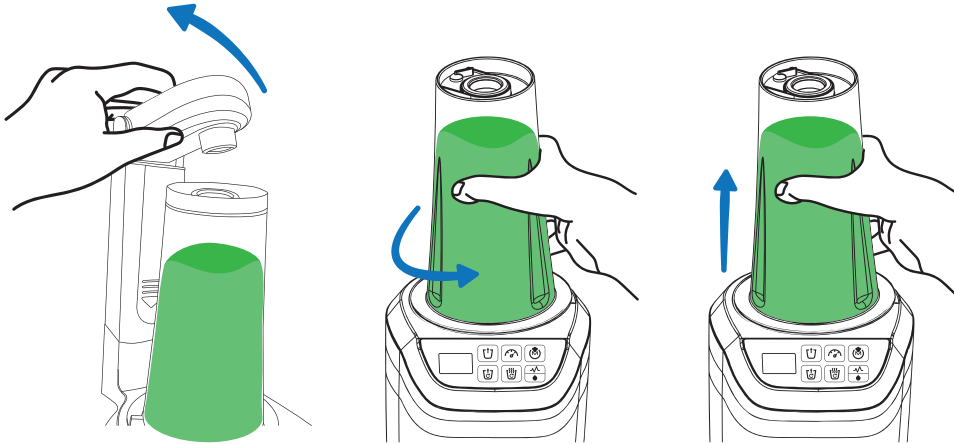

7. Klappen Sie den Vakuumkopf nach oben und nehmen Sie den Becher vom Hauptgerät.

8. Lagern Sie den Vakuumbecher und den Inhalt oder entfernen Sie das Vakuum, indem Sie vorsichtig den Silikon-Ventilverschluss nach links ziehen.

Entfernen Sie das Vakuum immer, bevor Sie den 700-ml-Becher öffnen.

Drücken Sie immer vor dem Gebrauch und nach dem Gebrauch die **AUS**-Taste.

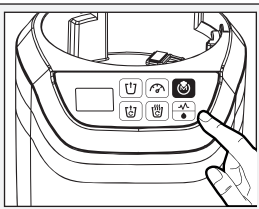

## VAKUUMIEREN

BENUTZUNG MIT DEM 700-ML-BECHER UND DEM 6-KLINGEN-SCHLAGMESSER

1. Entfernen Sie das Schlagmesser vom Becher, indem Sie es gegen den Uhrzeigersinn drehen.



2. Füllen Sie die Zutaten bis zur **MAX**-Markierung am Behälter ein.

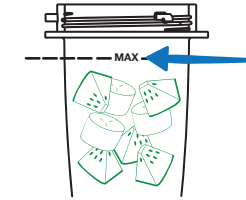

**HINWEIS:** Der Inhalt sollte niemals die MAX-Markierung überschreiten.

3. Befestigen Sie das Schlagmesser am Becher, indem Sie es im Uhrzeigersinn drehen.

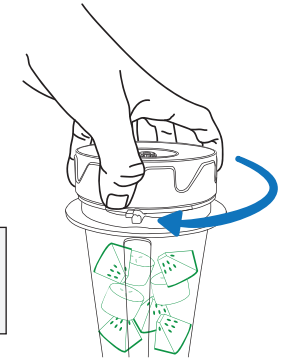

4. Setzen Sie den Becher auf das Hauptgerät und drehen Sie ihn im Uhrzeigersinn, bis Sie ein „Klicken“ hören.

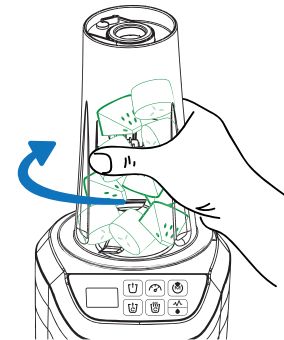

5. Stecken Sie das Vakuumgerät in das Hauptgerät (entfernen Sie erst die Abdeckung, falls notwendig), klappen Sie es in einen Winkel von 90° nach unten, befestigen Sie die Vakuumtülle auf dem Ventil und drücken Sie das Kopfstück leicht nach unten.

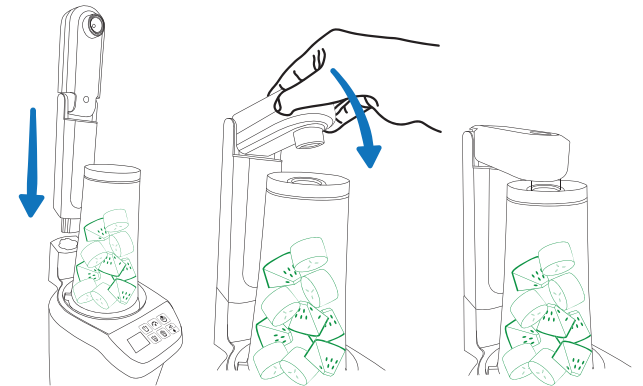

6. Drücken Sie die **EIN/AUS**-Taste, bis Sie einen Piepton hören. Auf der LCD-Anzeige wird „CHOOSE“ angezeigt. Drücken Sie eine beliebige Funktionstaste, um zu starten. Drücken Sie die Vakuum-Taste, um den Vakuumier-Zyklus zu starten. Sie hören einen Piepton und die Modusanzeige schaltet sich ein. Wenn der Zyklus beendet ist, stoppt das Gerät und schaltet automatisch in den Stand-by-Modus.

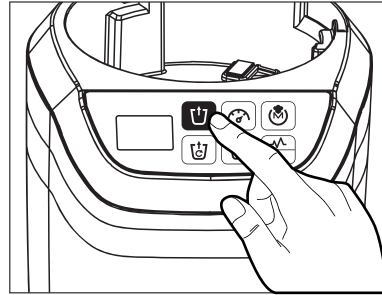

Das Gerät vakuumiert, bis das maximale Vakuum erreicht ist.

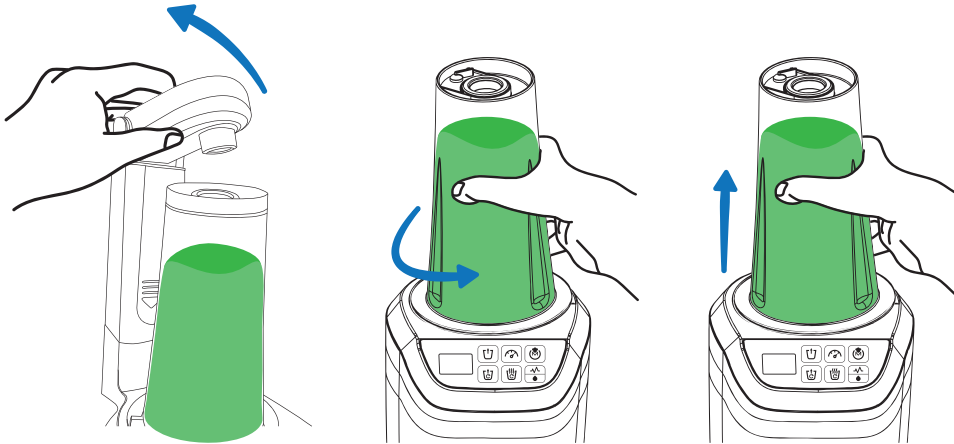

7. Klappen Sie den Vakuumkopf nach oben und nehmen Sie den Becher vom Hauptgerät.

8. Lagern Sie den Vakuumbecher und den Inhalt oder entfernen Sie das Vakuum, indem Sie vorsichtig den Silikon-Ventilverschluss nach links ziehen.

Entfernen Sie das Vakuum immer, bevor Sie den 700-ml-Becher öffnen.

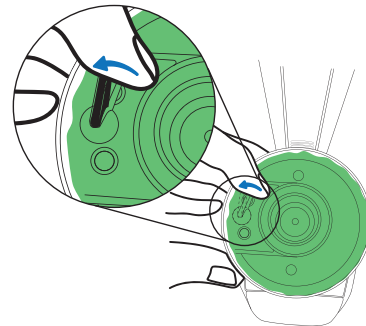

## MIXEN

**BENUTZUNG MIT DEM 700-ML-BECHER UND DEM 6-KLINGEN-SCHLAGMESSER ODER HEIZBECHER**

1. Entfernen Sie das Schlagmesser vom Becher, indem Sie es gegen den Uhrzeigersinn drehen.



2. Füllen Sie die Zutaten bis zur **MAX**-Markierung am Becher ein.

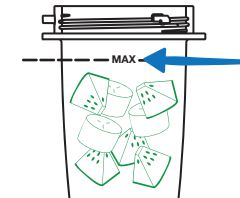

**HINWEIS:** Der Inhalt sollte niemals die MAX-Markierung überschreiten.

3. Befestigen Sie das Schlagmesser am Becher, indem Sie es im Uhrzeigersinn drehen.

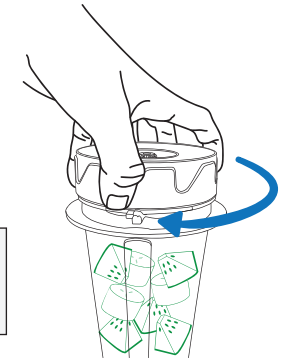

4. Setzen Sie den Becher auf das Hauptgerät und drehen Sie ihn im Uhrzeigersinn, bis Sie ein „Klicken“ hören.

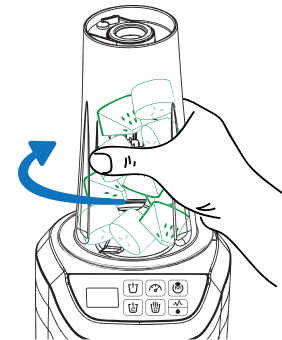

Mix-Zyklus 3 x Impulsfunktion aktivieren + 30 s mixen

5. Drücken Sie die **MIXEN**-Taste. Die Modusanzeige beginnt nun zu blinken. Drücken Sie die Taste, um den **MIX**-Zyklus zu starten. Sie hören einen Piepton und die Modusanzeige schaltet sich ein. Wenn der Zyklus beendet ist, stoppt das Gerät und schaltet automatisch in den Stand-by-Modus.

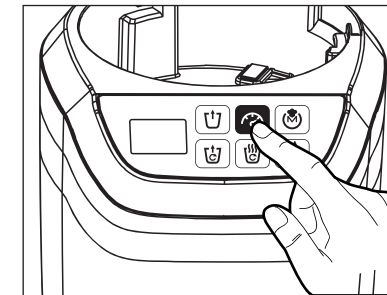

6. Entfernen Sie den Becher von dem Hauptgerät.

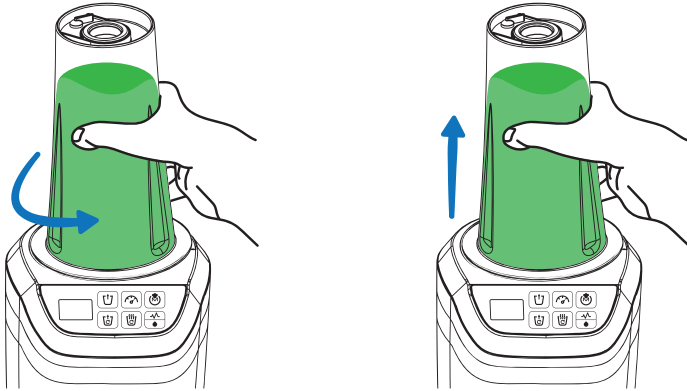

### **BENUTZUNG MIT VAKUUM-FRISCHHALTEDOSEN, -BEUTELN**

- Befestigen Sie den Vakuumschlauch am Vakuugerät.
- Wählen Sie den Vakuumpkopf mit kleinerem oder größerem Durchmesser (entsprechend des gewählten Vakuumentils). Entfernen Sie es, wenn Sie ein Kopfstück mit kleinerem Durchmesser benötigen.
- **VAKUUM-FRISCHHALTEDOSEN:** Geben Sie die Lebensmittel in die Dose und vergewissern Sie sich, dass diese fest verschlossen ist. Setzen Sie den Vakuumpkopf auf das Ventil und halten Sie ihn fest darauf gedrückt. Verwenden Sie den VAKUUMIER-MODUS wie oben beschrieben. Um das Vakuum zu entfernen, heben Sie das Ventil an und öffnen Sie die Dose.
- **VAKUUM-FRISCHHALTEBEUTEL** Geben Sie die Lebensmittel in den Beutel und vergewissern Sie sich, dass dieser fest verschlossen ist. Setzen Sie den Vakuumpkopf auf das Ventil und halten Sie ihn fest dagegen gedrückt. Verwenden Sie den VAKUUMIER-MODUS wie oben beschrieben. Um das Vakuum zu entfernen, öffnen Sie den Beutel.

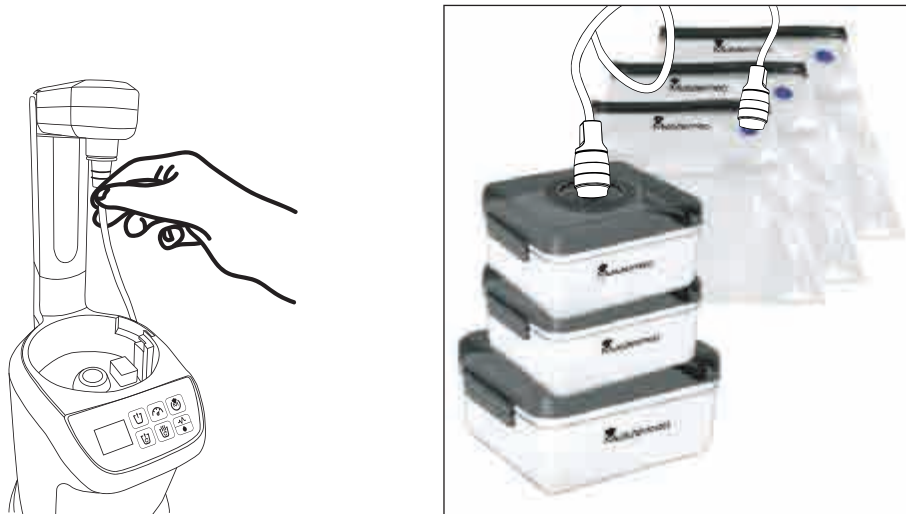

### **MIXEN MIT DER KANNE**

1. Öffnen Sie den Deckel der Kanne und setzen Sie den Filter in die Kanne.

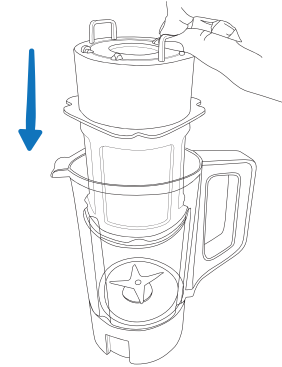

2. Öffnen Sie den Deckel auf dem Filter und geben Sie die Zutaten in die Kanne.

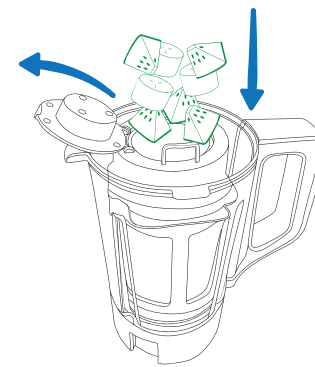

3. Schließen Sie den Filterdeckel.

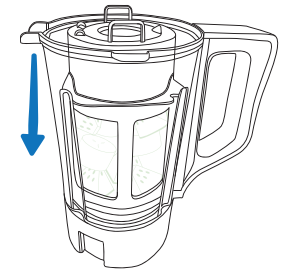

4. Schließen und verriegeln Sie den Deckel der Kanne.

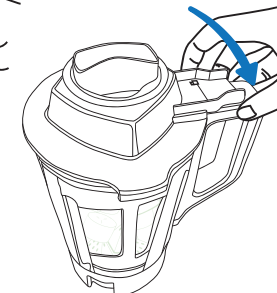
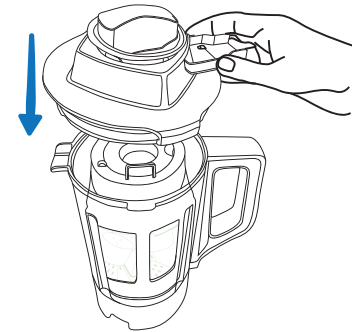

5. Stellen Sie die Kanne auf die Basis.

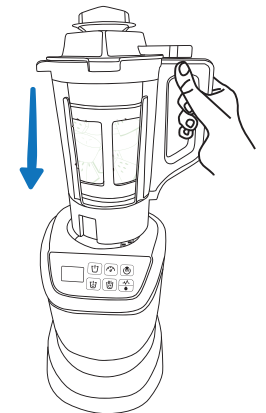

6. Drücken Sie die **MIXEN**-Taste. Die Modusanzeige beginnt nun zu blinken. Drücken Sie die Taste, um den **MIX**-Zyklus zu starten. Sie hören einen Piepton und die Modusanzeige schaltet sich ein. Wenn der Zyklus beendet ist, stoppt das Gerät und schaltet automatisch in den Stand-by-Modus.

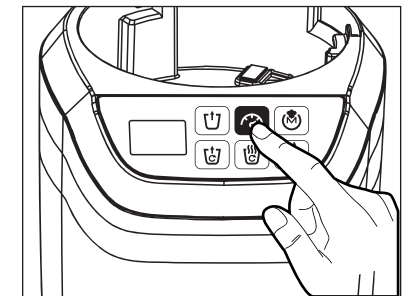

1. Wenn der Mixvorgang abgeschlossen ist, nehmen Sie die Kanne vom Hauptgerät.

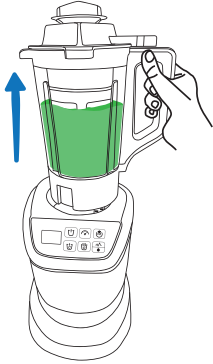

2. Entriegeln Sie den Deckel der Kanne.

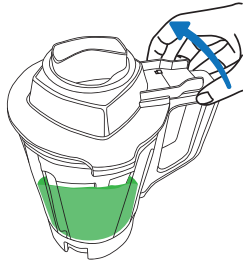

3. Die entriegelte Position sieht so aus.

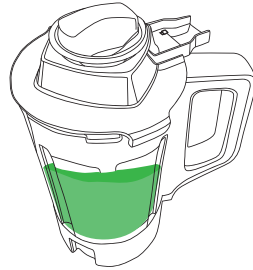

4. Öffnen Sie den Kannendeckel, nachdem Sie ihn entriegelt haben.

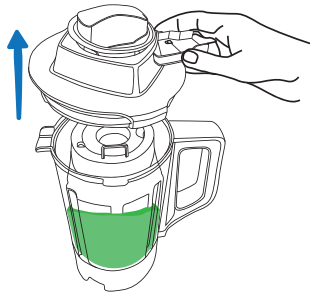

5. Gießen Sie den Saft aus (Fruchtfleisch bleibt im Filter).



## MIXEN MIT LUFTSCHEIBE

1. Füllen Sie die Zutaten bis zur **MAX**-Markierung am Becher ein.

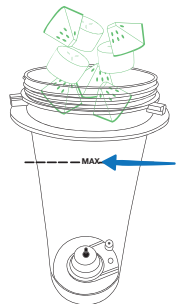

2. Entfernen Sie das Schlagmesser vom Becher, indem Sie es gegen den Uhrzeigersinn drehen.



3. Befestigen Sie das Schlagmesser am Becher, indem Sie es im Uhrzeigersinn drehen.



4. Setzen Sie den Becher auf das Hauptgerät und drehen Sie ihn im Uhrzeigersinn, bis Sie ein „Klicken“ hören.

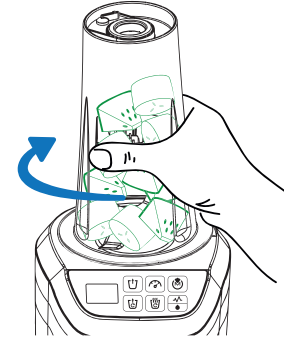

5. Drücken Sie die **MIXEN**-Taste. Die Modusanzeige beginnt nun zu blinken. Drücken Sie die Taste, um den **MIX**-Zyklus zu starten. Sie hören einen Piepton und die Modusanzeige schaltet sich ein. Wenn der Zyklus beendet ist, stoppt das Gerät und schaltet automatisch in den Stand-by-Modus.

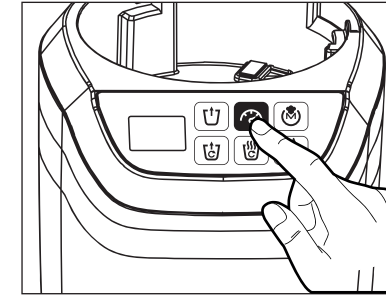

6. Entfernen Sie den Becher von dem Hauptgerät.

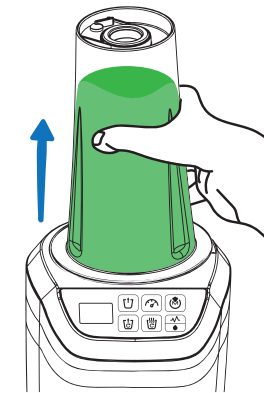
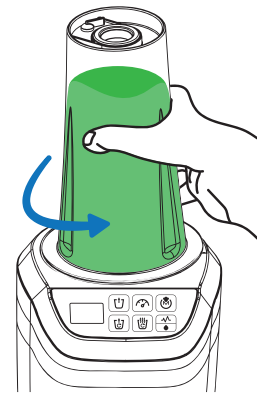

## IMPULSFUNKTION

*BENUTZUNG MIT DEM 700-ML-BECHER UND DEM 6-KLINGEN-SCHLAGMESSER ODER HEIZBECHER*

Verwenden Sie den **IMPULS-MODUS** für eine Verarbeitung in kurzen Stößen oder wenn Lebensmittel im Becher hängen bleiben (siehe Bilder, Abb. 24). Der Impuls-Modus wird aktiviert, so lange wie Sie die Taste drücken. Verwenden Sie die Impulsfunktion

**HINWEIS:** Die Impulsfunktion kann alleine nur im **MIXER**-Modus verwendet werden.

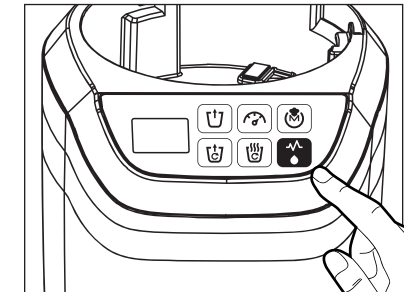

**WICHTIGER HINWEIS - ÜBERHITZUNGSSCHUTZ:** Damit die optimale Leistung des Geräts erhalten bleibt und die Lebensdauer des Motors verlängert wird, beträgt die Gesamtbetriebsdauer des Geräts 230 s; das sind z. B. sechs Zyklen im MIX-Modus. Wenn die maximale Betriebszeit erreicht ist, schaltet sich das Gerät automatisch aus, um für 10 min abzukühlen, bevor es erneut benutzt werden kann.

## MIXEN UND ERHITZEN

1. Füllen Sie die Zutaten bis zur **MAX**-Markierung am Becher ein.

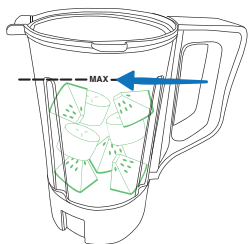

**HINWEIS:** Der Inhalt sollte niemals die MAX-Markierung überschreiten.

2. Setzen Sie den Deckel auf die Kanne und verriegeln Sie ihn (im Uhrzeigersinn drehen). Die Pfeile am Deckel und dem Griff der Kanne müssen aneinander ausgerichtet sein.



3. Setzen Sie die Kanne auf das Hauptgerät und drücken Sie sie leicht nach unten, bis sie mit einem hörbaren „Klick“ einrastet. Die Kanne ist jetzt korrekt verbunden.

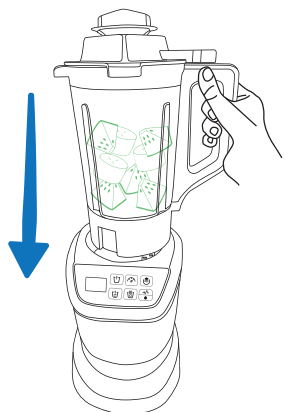

4. Drücken Sie die **ERHITZEN-UND-MIXEN**-Taste. Die Modusanzeige beginnt daraufhin zu blinken. Drücken Sie die Taste, um den **ERHITZEN-UND-MIXEN**-Zyklus zu starten. Sie hören einen Piepton und die Modusanzeige schaltet sich ein. Wenn der Zyklus beendet ist, stoppt das Gerät und schaltet automatisch in den Stand-by-Modus.

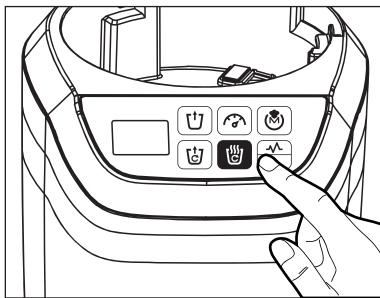

**Wenn Sie die Taste kurz zweimal antippen, reduzieren Sie die Temperatur. Tippen Sie die Taste noch einmal an, um die Temperatur auf die mittlere Stufe einzustellen.**

Für das beste Ergebnis empfiehlt es sich, die Lebensmittel in Würfel von 1 x 1 x 1 cm zu schneiden.

Erhitzen-und-Mixen-Zyklus (auf max. 70 °C erhitzen +15 min garen bei 70 °C + 3 x Impuls-Betrieb + 90 s mixen).

**HINWEIS:** Nach Beendigung des Zyklus sind die Zutaten heiß. Öffnen Sie den Deckel vorsichtig, um Verbrühungen zu vermeiden. Öffnen Sie den Deckel nicht **WÄHREND** des ERHITZEN-und-MIXEN-Zyklus.

5. Nehmen Sie die Kanne von dem Gerät und öffnen Sie den Deckel (gegen den Uhrzeigersinn drehen). Seien Sie vorsichtig, da der Inhalt heiß ist.

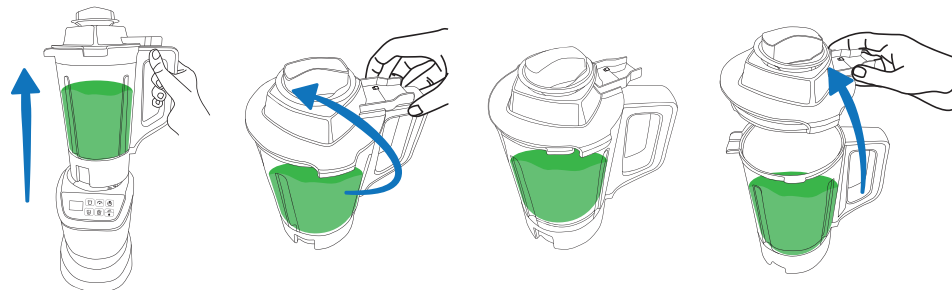

## TIPPS UND EMPFEHLUNGEN

- Aufgrund der hohen Reibung, die im Becher durch das Messer erzeugt wird, kann sich die Temperatur leicht erhöhen. Um dies zu verhindern, können Sie einen oder zwei Eiswürfel in den Becher geben, um die Temperatur konstant zu halten.
- Wenn die Lebensmittel an den Wänden des Mixer-Behälters kleben, schalten Sie das Gerät aus und ziehen Sie seinen Netzstecker. Entfernen Sie dann die Lebensmittel mit einem weichen Teigschaber (nicht inbegriffen) von den Wänden.
- Kartoffeln für sämige Suppen sollten vorgekocht werden.
- Wenn Zutaten in dem 700-ml-Becher stecken bleiben, nehmen Sie den Becher von der Basis, schütteln oder klopfen Sie leicht gegen den Becher und setzen Sie die Verarbeitung der Lebensmittel fort.











## REINIGUNG UND PFLEGE

- Bevor Sie das Gerät reinigen, ziehen Sie seinen Netzstecker aus der Steckdose.
- Die Klingen sind scharf. Seien Sie beim Reinigen des Messers vorsichtig.
- Achten Sie darauf, dass die Schneidkanten der Klingen nicht mit harten Gegenständen in Berührung kommen. Andernfalls können die Schneidkanten stumpf werden.
- Wischen Sie den Motorblock mit einem feuchten Tuch sauber und trocknen Sie ihn gründlich ab.
- Reinigen Sie die anderen Teile in lauwarmem Wasser mit etwas Geschirrspülmittel oder in einer Geschirrspülmaschine. Ziehen Sie die Reinigungstabelle zurate.
- Wenn Zutaten in den Mixbehältern angetrocknet sind, füllen Sie die Behälter bis zu 2/3 mit warmem Seifenwasser. Befestigen Sie die Behälter wie in den Anleitungen beschrieben am Hauptgerät und mixen Sie den Inhalt für 20 bis 30 Sekunden. Waschen Sie die Behälter aus und spülen Sie sie.
- Reinigen Sie regelmäßig die Gummidichtung des 6-Klingen-Schlagmessers. Entfernen Sie die Dichtung vom Boden und waschen Sie sie unter warmem Wasser ab.
- Bevor Sie das Gerät wegräumen, können Sie das Kabel in der Kabelaufbewahrung am Boden des Geräts aufwickeln.

## FEHLERBEHEBUNG

| PROBLEM                                | MÖGLICHE LÖSUNG   |
|--|---|
| Das Gerät startet nicht.               | Prüfen Sie, ob der Netzstecker richtig mit der Steckdose verbunden ist.<br>Prüfen Sie, ob alle abnehmbaren Teile korrekt angebracht sind.   |
| Aus dem Lüftungsschlitzz kommt Rauch.  | Stoppen Sie das Gerät sofort und trennen Sie es vom Netzstrom. Lassen Sie es für 15 Minuten abkühlen, bevor Sie die Benutzung fortsetzen.   |
| Das Gerät stoppt während eines Zyklus. | Die Gesamtdauer von 230 s für einen ununterbrochenen Betrieb wurde überschritten. Stellen Sie den Modus auf 0, ziehen Sie den Netzstecker aus der Steckdose und lassen Sie das Gerät für 10 Minuten abkühlen. |

## SYMBOL-TABELLE

|   |   |
|---|---|
|    | <b>VORSICHT!</b> Rotierende Teile Nicht berühren, reinigen oder ersetzen, bevor das Gerät vom Netzstrom getrennt wurde.   |
|    | Regelmäßige Reinigung erforderlich. Nach jedem Gebrauch prüfen und verschüttete Zutaten, Speisereste oder Verschmutzungen entfernen. Andernfalls könnte die Leistung des Geräts stark verringert werden und/oder das Risiko von Verletzungen oder Geräteschäden steigt. |
|    | Das Gerät nicht in Wasser oder Flüssigkeiten tauchen.   |
|    | Nur für den Innengebrauch.  |
|    | Die Bedienungsanleitung ist vor dem Betrieb des Geräts zu lesen und zu verstehen.   |
|    | Vor dem Anbringen von Zubehör oder Reinigen vom Netzstrom trennen.  |
|   | <b>VORSICHT:</b> Maximal erlaubte Betriebs- und Ruhezeit nicht überschreiten.<br><b>VORSICHT:</b> Überhitzungsgefahr, falls die maximale Betriebszeit überschritten oder heiße Zutaten gemahlen werden.   |
|  | Gerät nicht modifizieren oder versuchen, selbst zu reparieren.  |
|  | <b>VORSICHT!</b> Scharfe Gegenstände. Äußerste Vorsicht ist geboten.  |
|  | <b>VORSICHT!</b> Heiße Oberfläche.  |
|  | Nicht Geschirrspülmaschinenfest.  |

**OBRIGADO !*****pela sua preferência pela “Liquidificadora a vácuo” MasterPRO***

A marca MasterPRO procura fornecer uma variada gama de acessórios de cozinha de alta qualidade e inovadores, para que obtenha uma experiência a cozinhar agradável, saudável e deliciosa (desde a preparação, confeção e consumo dos alimentos), tentando inspirar a cozinha doméstica e encorajando a paixão pela cozinha, não importa as suas capacidades culinárias.

**LEIA COM ATENÇÃO E GUARDE PARA FUTURAS REFERÊNCIAS!****INDICE**

|                              |       |
|------------------------------|-------|
| NOME DAS PEÇAS               | 01-02 |
| MODOS DE FUNÇÃO              | 02-03 |
| AVISOS                       | 03-04 |
| UTILIZAR AS FUNÇÕES          | 04-05 |
| LIQUIDIFICAR A VÁCUO         | 05-06 |
| ASPIRAR                      | 07-08 |
| LIQUIDIFICAR                 | 09-10 |
| LIQUIDIFICAR COM JARRO       | 11-12 |
| LIQUIDIFICAR COM DISCO DE AR | 12-13 |
| IMPULSO                      | 13-14 |
| LIQUIDIFICAR A QUENTE        | 14-15 |
| DICAS E RECOMENDAÇÕES        | 15    |
| LIMPEZA E MANUTENÇÃO         | 16    |
| RESOLUÇÃO DE PROBLEMAS       | 16    |
| TABELA DOS SÍMBOLOS          | 17    |

**PEÇAS**

- Imagem 1** - Unidade principal
- Imagem 2** - Painel de controlo
- Imagem 3** - Cobertura do conetor de aspiração
- Imagem 4** - Fio
- Imagem 5** - Conetor do tubo de aspiração
- Imagem 6** - Tubo de aspiração
- Imagem 7** - Adaptador da cabeça de aspiração
- Imagem 8** - Filtro
- Imagem 9** - Taça de 700 ml
- Imagem 10** - Válvula
- Imagem 11** - Jarro de aquecimento
- Imagem 12** - Anel vedante
- Imagem 13** - Cobertura superior da tampa do jarro de aquecimento
- Imagem 14** - Tampa do jarro de aquecimento
- Imagem 15** - Unidade de aspiração
- Imagem 16** - Bocal de aspiração
- Imagem 17** - Cobertura do compartimento da bateria
- Imagem 18** - Disco de ar
- Imagem 19** - Conjunto da lâmina de 6 asas
- Imagem 20** - Compartimento de arrumação do fio

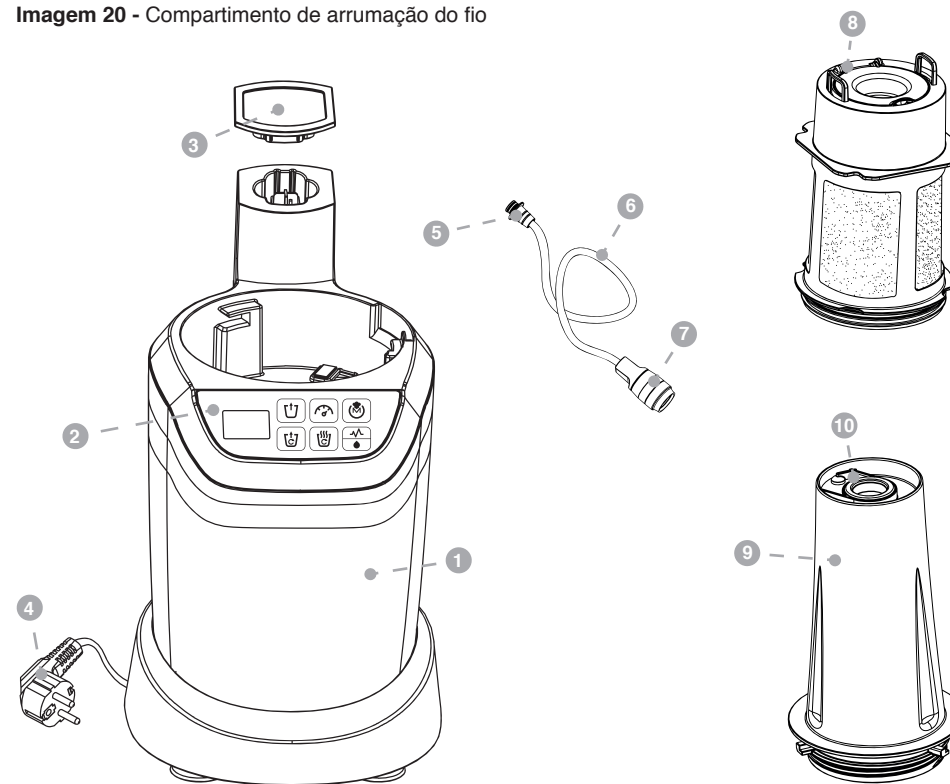

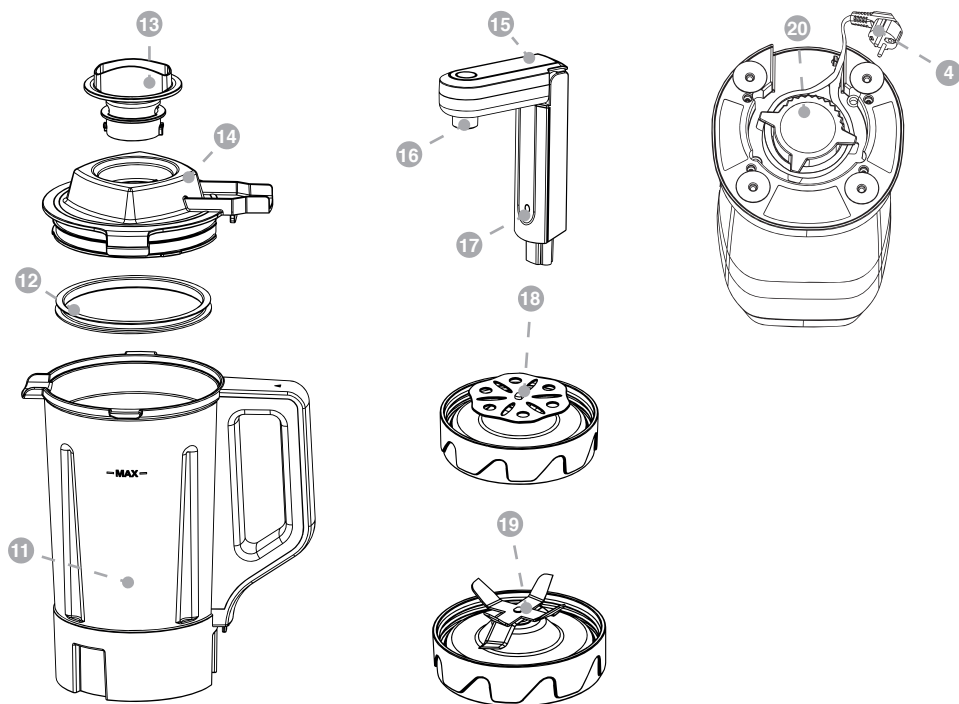

## MODOS

**Imagem 1** - Visor

**Imagem 2** - Aspirar

**Imagem 3** - Liquidificar

**Imagem 4** - ON/OFF (Ligar/Desligar)

**Imagem 5** - Liquidificar a vácuo

**Imagem 6** - Liquidificar com calor

**Imagem 7** - Impulso / Limpeza

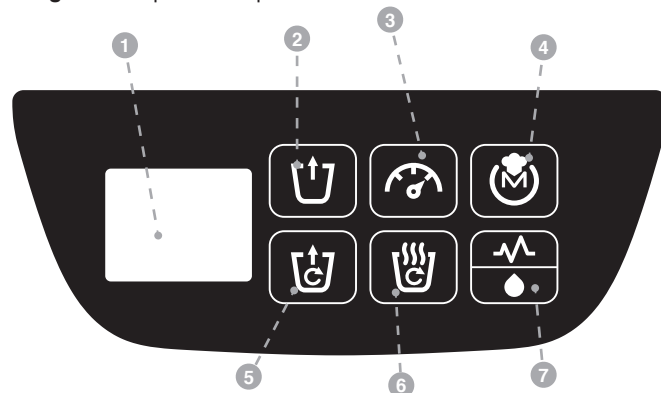

|  | 1<br>LAVAR COM<br>PANO HÚMIDO | 2<br>LAVAR AS MÃOS<br>COM ÁGUA | 3<br>MÁQUINA DE<br>LAVAR LOIÇA |
|--|-------------------------------|--------------------------------|--------------------------------|
|  | ✓                             | ✗                              | ✗                              |
|  | ✓                             | ✓                              | ✓                              |
|  | ✗                             | ✓                              | ✗                              |
|  | ✓                             | ✓                              | ✗                              |
|  | ✓                             | ✓                              | ✓                              |
|  | ✗                             | ✓                              | ✗                              |
|  | ✓                             | ✓                              | ✓                              |
|  | ✓                             | ✓                              | ✓                              |

## AVISOS

- As crianças dos 3 aos 8 anos de idade só deverão ligar/desligar o aparelho se este for colocado ou instalado na sua posição normal de funcionamento, e se forem supervisionadas ou ensinadas a usar o aparelho de um modo seguro e compreendam os perigos envolvidos. As crianças dos 3 aos 8 anos de idade não deverão ligar à alimentação, afinar nem limpar o aparelho, nem deverão efetuar a manutenção.
- As crianças não deverão brincar com o aparelho.
- É necessária muita atenção quando usar com crianças por perto.
- Para garantir uma utilização sem problemas, a alimentação tem de corresponder à indicada no produto.
- Para garantir uma boa utilização do aparelho, este vem equipado com uma ficha com ligação à terra. Certifique-se de que a tomada em sua casa está devidamente ligada à terra.
- Certifique-se de que a voltagem indicada no aparelho corresponde à voltagem da tomada. Verifique antes de ligar o aparelho.
- Este aparelho só deverá ser usado no interior, em casa e num local seco.
- O aparelho deverá ser colocado numa superfície dura, plana, estável e seca antes de ser usado.
- Durante a primeira utilização, poderão aparecer alguns ligeiros odores até que o aparelho atinja a sua estabilidade térmica.
- Recomendamos que não use o aparelho se este não funcionar corretamente, se sofrer um choque grande, se for deixado cair, danificado, deixado no exterior ou cair para dentro de água.
- Quaisquer reparações deverão ser efetuadas por um técnico devidamente qualificado. Não tente alterar, modificar ou reparar o aparelho sozinho.
- Se o fio da alimentação ficar danificado, tem de ser substituído imediatamente apenas por pessoal



autorizado e qualificado.

13. Este aparelho nunca deverá ser ligado à alimentação ou ser deixado ligado quando não o usar, ao substituir acessórios ou durante a limpeza.

14. Não coloque a unidade principal ou o jarro de aquecimento dentro de qualquer líquido quando limpar o aparelho. Este não pode ser lavado na máquina de lavar loiça!

15. Para se proteger contra um risco de choque elétrico, não coloque o fio, ficha ou aparelho dentro ou perto de água ou outros líquidos.

16. Não coloque o aparelho em cima ou perto de um fogão a gás ou elétrico que esteja quente, num forno aquecido ou num micro-ondas.

17. A temperatura máxima dos líquidos vertidos para a taça ou jarro não deverá exceder os 40 °C.

18. Não encha excessivamente a taça ou o jarro de aquecimento acima da linha MAX.

19. Recomendamos que lave e seque bem o aparelho antes da primeira utilização.

20. Se as lâminas ficarem presas, desligue o aparelho da alimentação antes de retirar os ingredientes.

21. Tenha muito cuidado quando manusear lâminas afiadas ou esvaziar a taça ou o jarro, para evitar ferimentos.

22. Use apenas os acessórios fornecidos, recomendados ou vendidos pelo distribuidor.

23. A utilização de acessórios não recomendados ou vendidos pelo fabricante pode causar danos ou ferimentos.

24. Apesar de o produto ter sido verificado, a sua utilização e respetivas consequências são da completa responsabilidade do utilizador.

## UTILIZAR AS FUNÇÕES

**NOTA:** Pare e retire a ficha da tomada quando sentir um odor forte ou sair fumo do aparelho. Deixe-o arrefecer durante 15 minutos antes de o voltar a utilizar.

- Não adicione ingredientes duros, como massa de pão ou puré de batata, para evitar sobrecarregar o aparelho.

- Para minimizar o risco de sobrecarga no aparelho, pode adicionar mais ingredientes líquidos ou dividir os alimentos a serem processados em várias partes.

- O conteúdo NUNCA deverá exceder a marca de MAX na taça ou jarro. O excesso pode causar o sobreaquecimento do aparelho.

- A temperatura do conteúdo no início do processo NUNCA deverá exceder os 40 °C.

- Os ingredientes em pó (açúcar em pó, cacau, proteína em pó) deverão ser brevemente liquidificados com líquido num recipiente em separado antes da utilização.

- Use apenas os acessórios previstos para o modo selecionado.

- **PROTEÇÃO CONTRA O SOBREAQUECIMENTO:** O aparelho tem um sistema de proteção de segurança. Quando o aparelho funciona continuamente durante mais de 230 segundos, pára automaticamente. Se não tiver terminado o processamento, coloque o aparelho no “modo desligado” e deixe-o arrefecer durante 10 minutos. Depois, volte a ligar e seleccione o mesmo modo usado anteriormente.

- Corte previamente os alimentos em pedaços com cerca de 2 x 2 x 2 cm.

- Pique sempre o gelo com uma pequena quantidade de água.

- Certifique-se de que coloca e veda corretamente a válvula de silicone. Consulte as instruções de montagem/desmontagem da válvula de vácuo. Uma montagem incorreta pode dar origem a um desempenho fraco ou nulo do vácuo.

- Se os alimentos ficarem agarrados às paredes do jarro da liquidificadora, desligue o aparelho e retire a ficha da tomada. De seguida, use uma espátula suave (não fornecida com o produto) para retirar os alimentos da parede.

- Se bolhas/espuma se expandirem para além da indicação do nível MAX, pare imediatamente a operação de vácuo.

- Nunca aspire nem liquidifique bebidas com gás. A pressão acumulada do gás libertado pode fazer com que o recipiente rebente, dando origem a possíveis ferimentos.

O dispositivo de aspiração também pode ser usado de forma independente (sem a unidade principal). Use-o com o tubo de aspiração ou pressione o bocal do dispositivo de aspiração diretamente na válvula de vácuo (se o tamanho for adequado) e aspire premindo o botão de aspiração até parar automaticamente, indicando que o vácuo máximo foi atingido.

## LIQUIDIFICAR A VÁCUO

UTILIZAÇÃO COM A TAÇA DE 700 ML E O CONJUNTO DA LÂMINA DE 6 ASAS

1. Desmonte o conjunto da lâmina da taça, rodando no sentido inverso ao dos ponteiros do relógio.

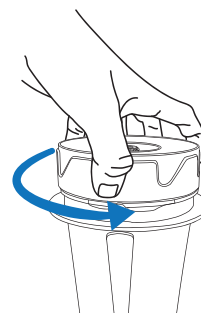

2. Encha com ingredientes até ao nível **MAX** assinalado na taça.

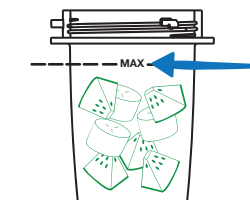

3. Monte o conjunto da lâmina na taça, rodando no sentido dos ponteiros do relógio.



**NOTA:** O conteúdo nunca deverá exceder o nível MAX.

4. Coloque a taça na unidade principal e rode no sentido dos ponteiros do relógio até ouvir um clique.

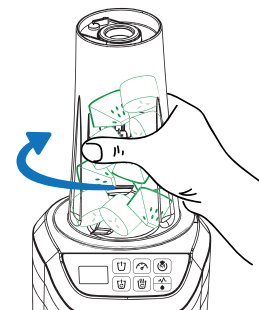

5. Insira o dispositivo de aspiração na estrutura principal (se necessário, retire previamente a cobertura), vire 90°, fixe o bocal de aspiração na válvula e pressione ligeiramente a cabeça para baixo.

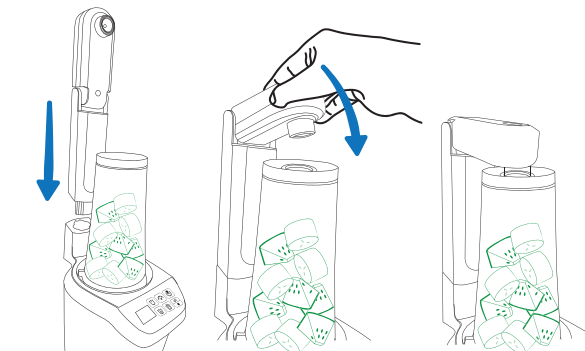

Ciclo de LIQUIDIFICAR A VÁCUO: aspirar + 3 x impulso + 30 segundos a liquidificar

6. Prima o botão do **MODO DE LIQUIDIFICAR A VÁCUO** até ouvir um beep, e a luz do modo começa a piscar. Prima o botão do **MODO DE LIQUIDIFICAR A VÁCUO** para iniciar o ciclo de liquidificar a vácuo. Ouvirá um beep, e a luz do modo acende. Quando o ciclo tiver terminado, o aparelho pára e entra automaticamente no modo inativo.

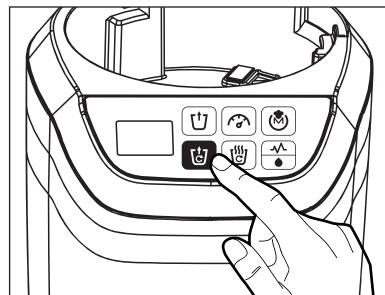

O aparelho aspira até atingir o máximo de vácuo.

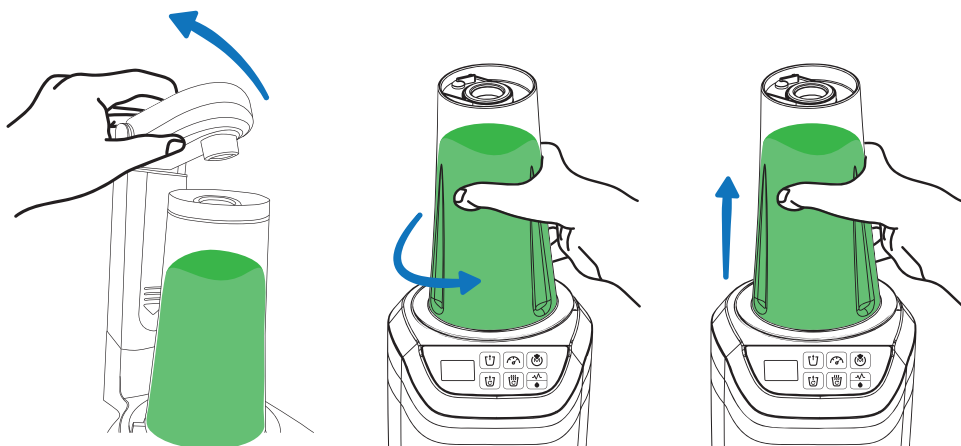

7. Levante a cabeça de aspiração e desmonte a taça do aparelho principal.

8. Guarde a taça com vácuo e o conteúdo, ou liberte o vácuo puxando gentilmente a aba da válvula de silicone para a esquerda.

• Liberte sempre o vácuo antes de abrir a taça de 700 ml.

Antes da utilização ou quando a operação terminar, prima o botão de desligar.

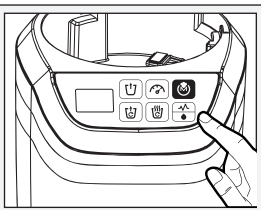

## ASPIRAR

UTILIZAÇÃO COM A TAÇA DE 700 ML E O CONJUNTO DA LÂMINA DE 6 ASAS

1. Desmonte o conjunto da lâmina da taça, rodando no sentido inverso ao dos ponteiros do relógio.

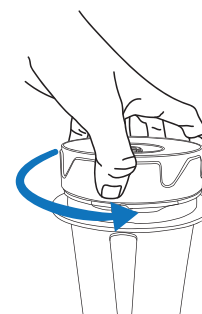

2. Encha com ingredientes até ao nível **MAX** assinalado na taça.

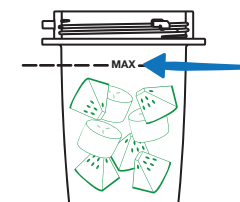

**NOTA:** O conteúdo nunca deverá exceder o nível MAX.

3. Monte o conjunto da lâmina na taça, rodando no sentido dos ponteiros do relógio.



4. Coloque a taça na unidade principal e rode no sentido dos ponteiros do relógio até ouvir um clique.

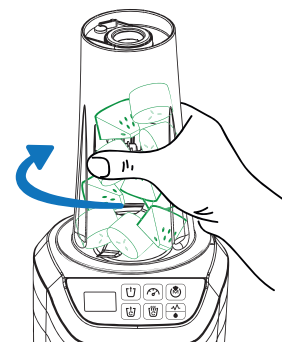

5. Insira o dispositivo de aspiração na estrutura principal (se necessário, retire previamente a cobertura), vire 90°, fixe o bocal de aspiração na válvula e pressione ligeiramente a cabeça para baixo.

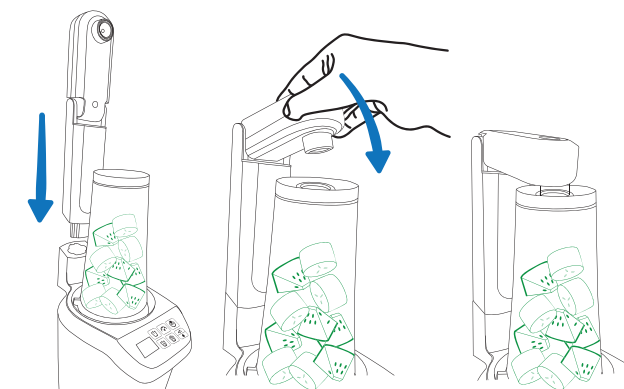

6. Prima o botão de **LIGAR/DESLIGAR** até ouvir um beep, e a luz do modo começa a piscar. Prima o botão do **MODO DE VÁCUO** para iniciar o ciclo de vácuo. Ouvirá um beep, e a luz do modo acende. Quando o ciclo tiver terminado, o aparelho pára e entra automaticamente no modo inativo.

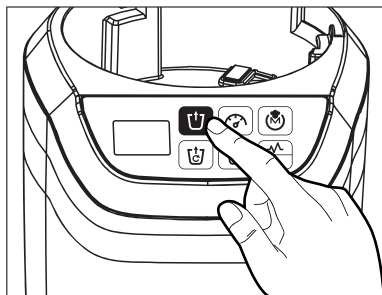

O aparelho aspira até atingir o máximo de vácuo.

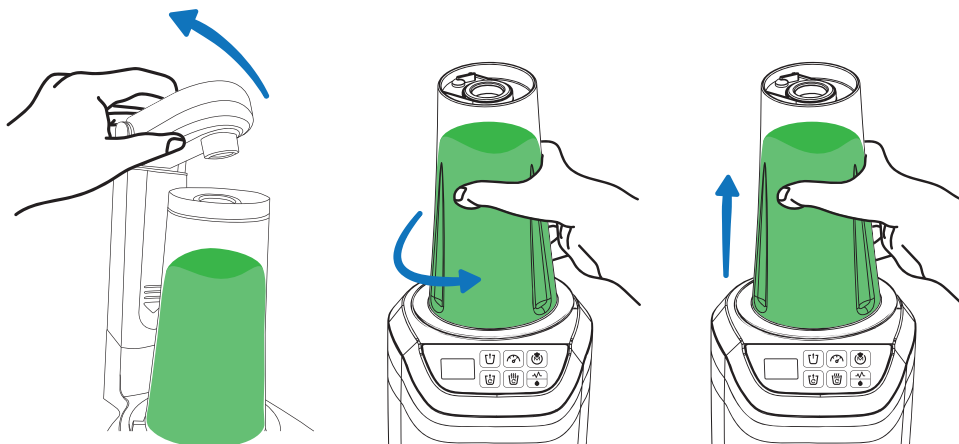

7. Levante a cabeça de aspiração e desmonte a taça do aparelho principal.  
8. Guarde a taça com vácuo e o conteúdo, ou liberte o vácuo puxando gentilmente a aba da válvula de silicone para a esquerda.  
• *Liberte sempre o vácuo antes de abrir a taça de 700 ml.*

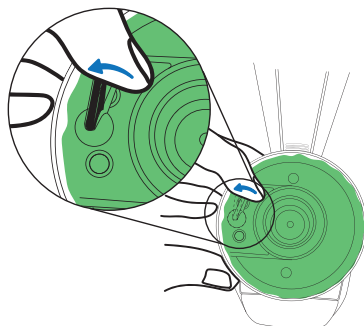

## LIQUIDIFICAR

**UTILIZAÇÃO COM A TAÇA DE 700 ML E O CONJUNTO DA LÂMINA DE 6 ASAS OU JARRO DE AQUECIMENTO**

1. Desmonte o conjunto da lâmina da taça, rodando no sentido inverso ao dos ponteiros do relógio.
2. Encha com ingredientes até ao nível **MAX** assinalado na taça.
3. Monte o conjunto da lâmina na taça, rodando no sentido dos ponteiros do relógio.

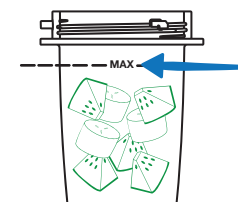

**NOTA:** O conteúdo nunca deverá exceder o nível MAX.

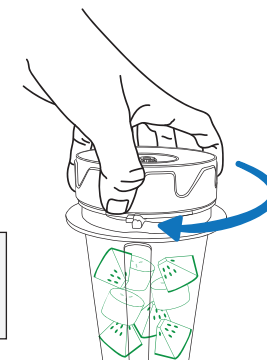

4. Coloque a taça na unidade principal e rode no sentido dos ponteiros do relógio até ouvir um clique.

Ciclo de liquidificação: 3 x impulso + 30 segundos a liquidificar

5. Prima o botão do **MODO DE LIQUIDIFICAÇÃO** e a luz do modo começa a piscar. Prima o botão para iniciar o ciclo de **LIQUIDIFICAÇÃO**. Ouvirá um beep, e a luz do modo acende. Quando o ciclo tiver terminado, o aparelho pára e entra automaticamente no modo inativo.

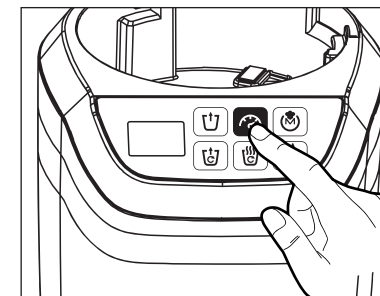
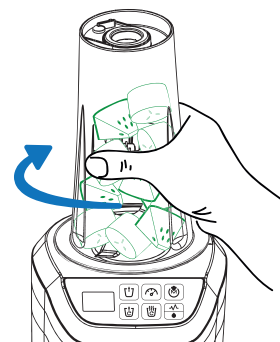

6. Desmontar a taça do aparelho principal.

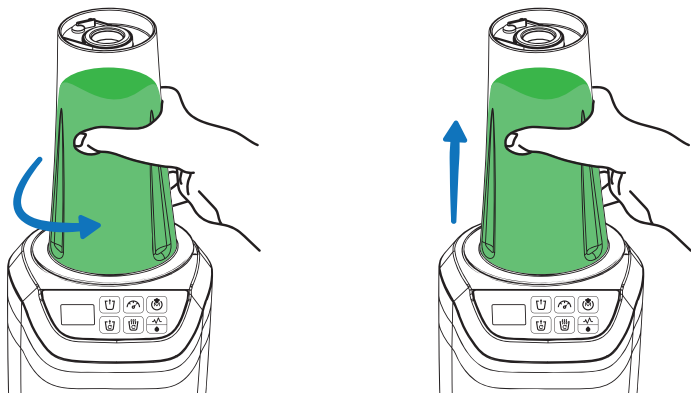

### UTILIZAÇÃO COM RECIPIENTES DE ARMAZENAMENTO A VÁCUO, SACOS

- Monte o tubo de aspiração no dispositivo de aspiração.
- Selecione a cabeça de aspiração com maior ou menor diâmetro (de acordo com a válvula de vácuo selecionada). Desmonte se precisar de uma com um diâmetro inferior.
- **RECIPIENTES PARA ARMAZENAMENTO A VÁCUO:** Insira os ingredientes e certifique-se de que fecha bem. Coloque a cabeça de aspiração sobre a válvula e segure firmemente contra ela. Use o MODO DE VÁCUO de acordo com as instruções apresentadas acima. Para libertar o vácuo, levante a válvula e abra o recipiente.
- **SACOS PARA ARMAZENAMENTO A VÁCUO:** Insira os ingredientes e certifique-se de que veda bem. Coloque a cabeça de aspiração sobre a válvula e segure firmemente contra ela. Use o MODO DE VÁCUO de acordo com as instruções apresentadas acima. Para libertar o vácuo, abra o saco.

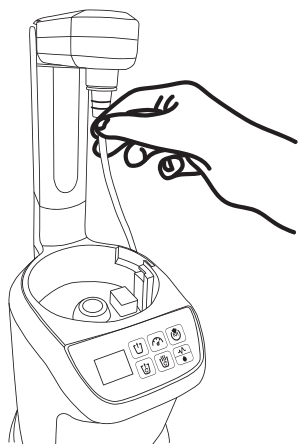

### LIQUIDIFICAR COM JARRO

1. Abra a tampa do jarro e insira o filtro no jarro.

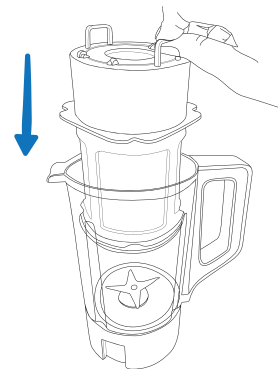

2. Abra a tampa no filtro e insira os ingredientes.

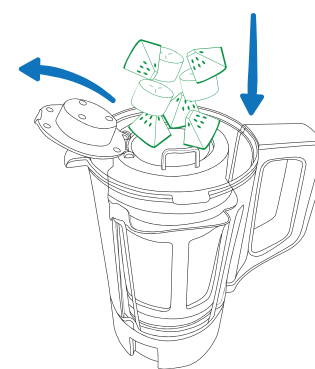

3. Feche a tampa do filtro.

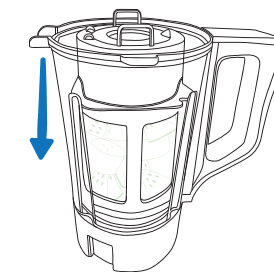

4. Feche e tranque a tampa do jarro.

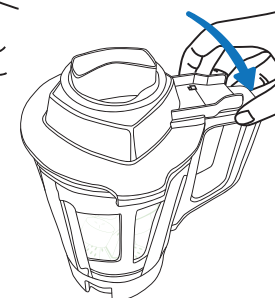
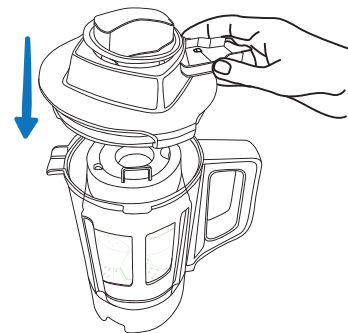

5. Coloque o jarro na base.

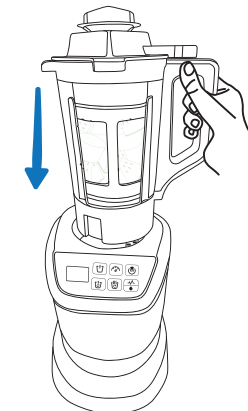

6. Prima o botão do **MODO DE LIQUIDIFICAÇÃO** e a luz do modo começa a piscar. Prima o botão para iniciar o ciclo de **LIQUIDIFICAÇÃO**. Ouvirá um beep, e a luz do modo acende. Quando o ciclo tiver terminado, o aparelho pára e entra automaticamente no modo inativo.

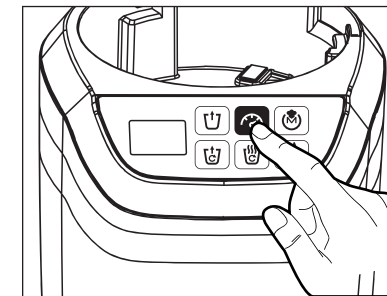

1. Quando terminar de liquidificar, levante o jarro.

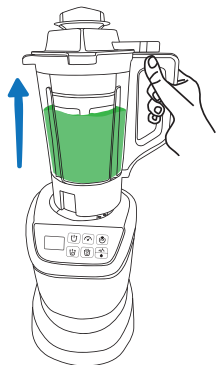

2. Liberte a tampa do jarro.

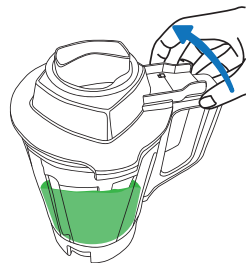

3. A posição de desbloqueado deverá ser assim

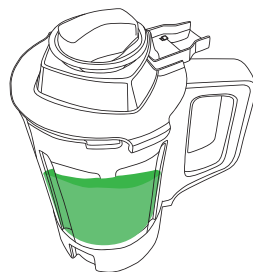

4. Levante a tampa do jarro após libertar.

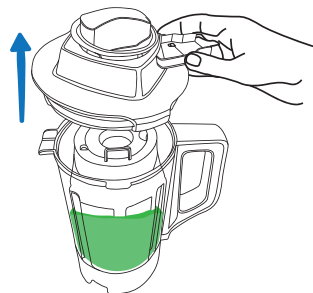

5. Verta o sumo (a polpa permanece dentro do filtro).



## LIQUIDIFICAR COM DISCO DE AR

1. Encha com ingredientes até ao nível **MAX** assinalado na taça.

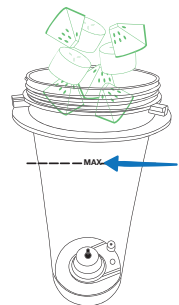

2. Desmonte o conjunto da lâmina da taça, rodando no sentido inverso ao dos ponteiros do relógio.

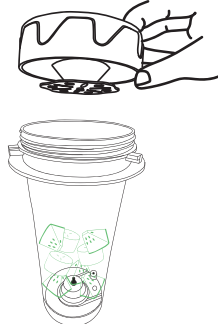

3. Monte o conjunto da lâmina na taça, rodando no sentido dos ponteiros do relógio.



4. Coloque a taça na unidade principal e rode no sentido dos ponteiros do relógio até ouvir um clique.

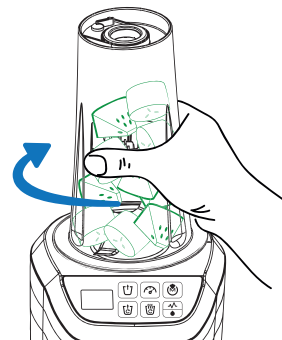

5. Prima o botão do **MODO DE LIQUIDIFICAÇÃO** e a luz do modo começa a piscar. Prima o botão para iniciar o ciclo de **LIQUIDIFICAÇÃO**. Ouvirá um beep, e a luz do modo acende. Quando o ciclo tiver terminado, o aparelho pára e entra automaticamente no modo inativo.

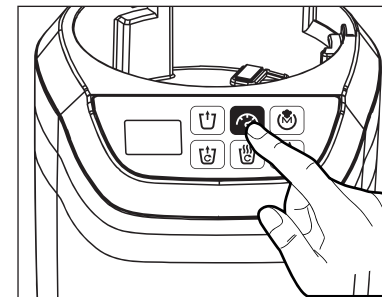

6. Desmontar a taça do aparelho principal.

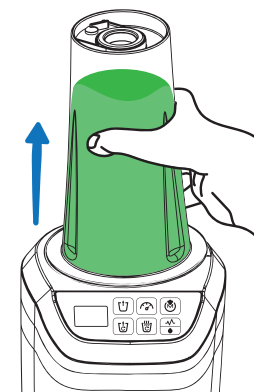
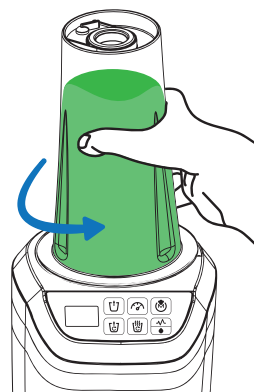

## IMPULSO

*UTILIZAÇÃO COM A TAÇA DE 700 ML E O CONJUNTO DA LÂMINA DE 6 ASAS OU JARRO DE AQUECIMENTO*

Use o MODO DE IMPULSO para impulsos curtos ou quando o alimento ficar preso na taça (consulte a Imagem 24). O impulso funciona apenas enquanto o botão for premido. Use a função de impulso.

**NOTA:** Como função individual, a função de impulso só pode ser usada no MODO DE LIQUIDIFICAÇÃO.

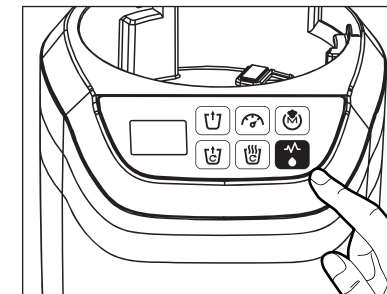

• **NOTA IMPORTANTE - PROTEÇÃO CONTRA O SOBREAQUECIMENTO:** Para manter o aparelho com o seu melhor desempenho, e para prolongar o tempo de vida do motor, o tempo total de funcionamento da unidade é de 230 segundos, o equivalente a 6 ciclos no MODO DE LIQUIDIFICAÇÃO. Após atingir o tempo máximo de funcionamento, o aparelho desliga-se automaticamente para arrefecer durante 10 minutos, antes de poder ser usado de novo.

## LIQUIDIFICAR A QUENTE

1. Encha com ingredientes até ao nível MAX assinalado na taça.

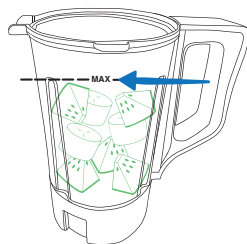

**NOTA:** O conteúdo nunca deverá exceder o nível MAX.

2. Cubra o jarro com a tampa e fixe (rode no sentido dos ponteiros do relógio) na posição onde as setas na tampa e na pega do jarro ficam alinhadas.

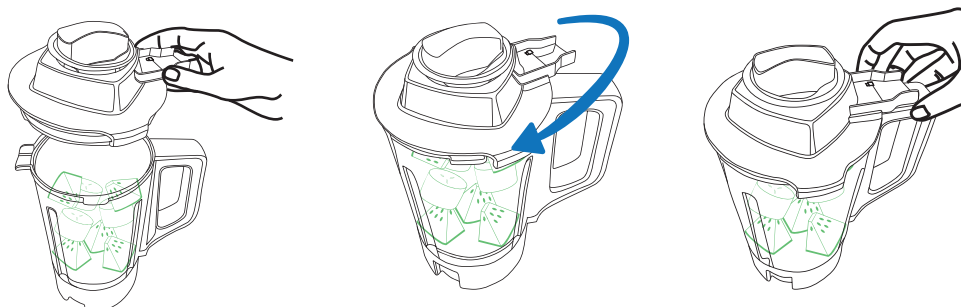

3. Coloque o jarro sobre a unidade principal e pressione ligeiramente para baixo até ouvir um clique, o que significa que o jarro está posicionado corretamente.

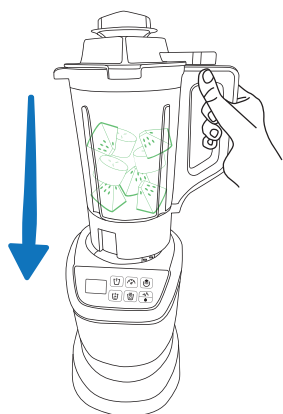

4. Prima o botão do MODO DE LIQUIDIFICAÇÃO A QUENTE e a luz do modo começa a piscar. Prima o botão para iniciar o ciclo de LIQUIDIFICAÇÃO A QUENTE. Ouvirá um beep, e a luz do modo acende. Quando o ciclo tiver terminado, o aparelho pára e entra automaticamente no modo inativo.

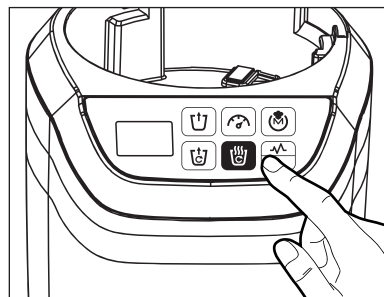

**Toque duas vezes para passar para uma temperatura mais baixa, e toque novamente para passar para a temperatura média.**

Para um melhor desempenho, recomendamos que os alimentos estejam em cubos de 1 x 1 x 1 cm.

Ciclo de liquidificação a quente (aquecimento até um máximo de 70 °C + 15 minutos a cozinhar a 70 °C + 3 x impulso + 90 segundos a liquidificar).

**NOTA:** No final do ciclo, o conteúdo está quente. Abra cuidadosamente a tampa para evitar escaldões. Não abra a tampa durante o ciclo de LIQUIDIFICAÇÃO A QUENTE.

5. Retire o jarro da unidade e abra a tampa (rode no sentido inverso ao dos ponteiros do relógio) com cuidado, pois o conteúdo está quente.

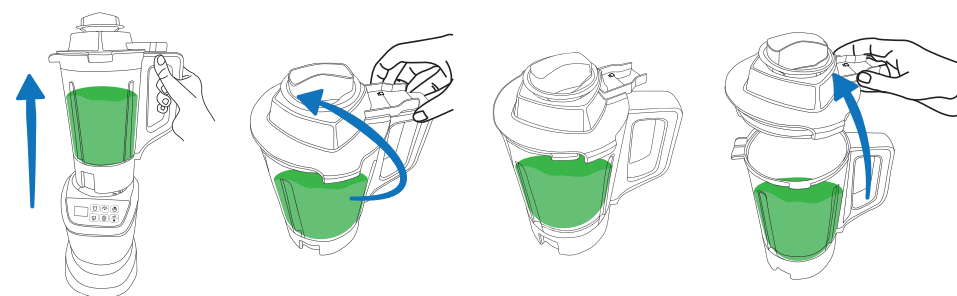

## DICAS E RECOMENDAÇÕES

- Devido à elevada fricção criada na taça pelas lâminas, a temperatura do conteúdo pode aumentar ligeiramente. Para evitar isto, pode adicionar um ou dois cubos de gelo para manter a temperatura.
- Se os alimentos ficarem agarrados às paredes do jarro da liquidificadora, desligue o aparelho e retire a ficha da tomada. De seguida, use uma espátula suave (não fornecida com o produto) para retirar os alimentos da parede.
- As batatas para uma sopa cremosa devem ser cozinhadas previamente.
- Se os ingredientes ficarem presos no jarro de 700 ml, retire o jarro da base, abane ou bata ligeiramente e continue o processo.











## LIMPEZA E MANUTENÇÃO

- Antes de limpar o aparelho, desligue-o da alimentação.
- As lâminas estão muito afiadas. Tenha cuidado quando limpar as lâminas.
- Certifique-se de que as extremidades de corte das lâminas não entram em contacto com objetos duros. Isto pode fazer com que as extremidades de corte deixem de estar afiadas.
- Limpe a unidade do motor com um pano ligeiramente embebido em água e depois seque bem.
- Limpe as outras partes com água morna e algum agente de limpeza, ou na máquina de lavar loiça. Consulte a tabela de limpeza.
- Se os ingredientes ficarem secos dentro dos recipientes de liquidificação, encha-os até cerca de 2/3 da sua capacidade com água quente e detergente. Monte de acordo com as instruções e liquidifique o conteúdo durante 20 a 30 segundos. Esfregue gentilmente e passe por água.
- Limpe regularmente a junta de borracha do conjunto da lâmina de 6 asas. Segure e levante a junta da base e lave com água quente.
- Antes de guardar o aparelho, pode enrolar o fio no compartimento de arrumação do fio na parte inferior do aparelho.

## RESOLUÇÃO DE PROBLEMAS

| PROBLEMA                                       | POSSÍVEL SOLUÇÃO  |
|--|---|
| O aparelho não começa a funcionar.             | Verifique se a ficha da alimentação está bem inserida na tomada. Certifique-se de que todas as partes amovíveis estão devidamente montadas.                       |
| Sai fumo dos orifícios de ventilação do ar.    | Pare imediatamente e retire a ficha da tomada. Deixe arrefecer durante 15 minutos antes de voltar a utilizar.   |
| O aparelho parou de funcionar durante o ciclo. | Poderá ter excedido o tempo máximo de funcionamento contínuo de 230 segundos. Passe para o modo 0, retire a ficha da tomada e deixe arrefecer durante 10 minutos. |

## TABELA DOS SÍMBOLOS

|   |   |
|---|---|
|    | <b>CUIDADO!</b> Partes rotativas. Não toque, limpe nem substitua antes de desligar o aparelho da alimentação.   |
|    | É necessária uma limpeza regular. Procure e limpe quaisquer derrames, resíduos ou sujidade após a utilização. Não fazê-lo pode reduzir imenso o desempenho do aparelho e/ou aumentar a possibilidade de danos no aparelho ou ferimentos.        |
|    | Não coloque dentro de água ou de outros líquidos.   |
|    | Apenas para uso no interior.  |
|    | Certifique-se de que leu e compreendeu o manual de utilização antes de utilizar o aparelho.   |
|    | Retire a ficha da tomada antes de montar ou limpar as peças.  |
|   | <b>CUIDADO:</b> Não exceda o tempo de funcionamento máximo permitido e permita o tempo de descanso.<br><b>CUIDADO:</b> Perigo de sobreaquecimento se o tempo máximo de funcionamento for ultrapassado, ou se liquidificar ingredientes quentes. |
|  | Não tente modificar nem reparar o aparelho sozinho.   |
|  | <b>CUIDADO!</b> Objetos afiados. Tenha muito cuidado.   |
|  | <b>CUIDADO!</b> Superfície quente.  |
|  | Não lave na máquina de lavar loiça.   |