

**ARMYTEK**

# **DOBERMANN PRO**

TACTICAL FLASHLIGHT

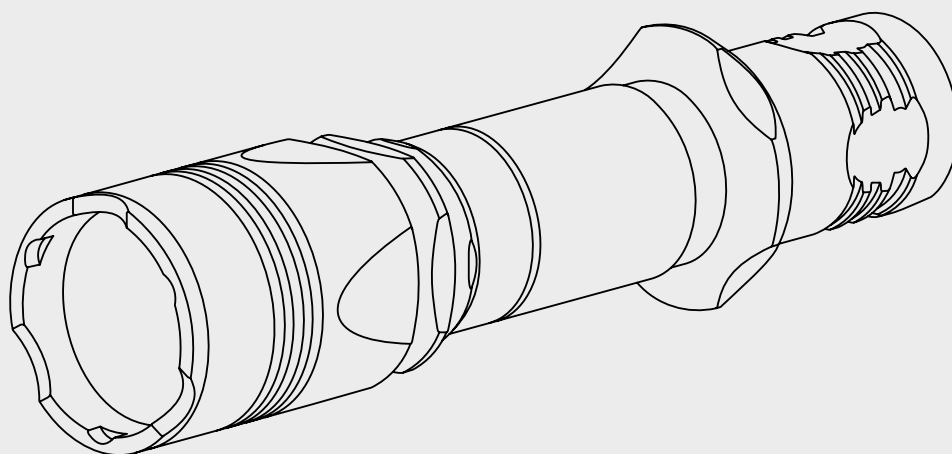

**2**    **ENG**    **USER MANUAL**

**6**    **RUS**    **РУКОВОДСТВО ПОЛЬЗОВАТЕЛЯ**

REV\_00-0000

Thank you for choosing the products of Armytek.  
Please read this manual carefully before using the flashlight.

## Specifications

<b>Model</b>	<b>Dobermann Pro (White)</b>	
<b>LED/Optics</b>	Cree XHP35HI/Smooth reflector	
<b>Brightness stabilization type</b>	FULL (constant light)	
<b>Light output</b>	1500 lm	
<b>Peak beam intensity</b>	34000 cd	
<b>Hotspot : Spill</b>	6°:40°	
<b>Beam distance</b>	368 m	
<b>Modes, light output and runtimes (measured with 18650 Li-Ion 3500 mAh battery until the light output drops to 10% of the initial value)</b>	<b>Turbo</b>	1500 lm/1 h 33 min (710 lm after 3 min)
	<b>Main3</b>	300 lm/5 h 13 min
	<b>Main2</b>	120 lm/12 h 20 min
	<b>Main1</b>	40 lm/32 h
	<b>Strobe2</b>	15 Hz/1500 lm/3 h (710 lm after 3 min)
	<b>Strobe1</b>	15 Hz/120 lm/23 h
<b>Power source</b>	1x18650 Li-Ion	
<b>Length/Body diameter/Head diameter</b>	150 mm/25.4 mm/33.5 mm	
<b>Weight without/with battery</b>	114/164 g	
<b>Dust, water and impact resistance</b>	IP68. Submersion at 25 m up to 5 h. Fallings from 25 m	

► Light output for flashlights with Warm light is about 7% less, beam distance is about 3% less. All the above specifications are test results based on ANSI/NEMA FL1-2009 Standard. The tests are performed using the battery included in the set. The data may vary due to environment, heat dissipation and other factors.

**Tactical light:** withstands any recoil due to improved springs and installation of the driver inside a reinforced capsule filled with protective compound. Standard 1 inch body is compatible with any accessories, including original magnetic remote switch and magnetic mount for quick one-motion attachment and removal

**Every Day Carry light:** compact body, convenient holster, steel clip and lanyard for day-to-day carry and use

- Special precisely calculated reflector in a compact head for High Intensity LED modification, which provides 1.5 times the light range compared to a usual LED, and tempered glass with anti-reflective coating create smooth transition between hotspot and spill at 1500 lumens brightness. Spill diameter is 10 meters at 100 meters distance
- Powerful electronics provides constant brightness even at a temperature of -40 °C and not fully charged battery
- Two types of operation: hunting and tactical. Tactical operation for quick access to maximum brightness mode and Strobe mode
- Two-phase electronic button retained two levels of pressing similar to mechanical switch, but became noiseless and 20 times more durable

- Non-flat button allows to easily switch the flashlight with a palm
- Innovative technology allows using any 18650 Li-Ion batteries with 10A discharge current and provides full protection against short circuit even in case of contact between magnetic connector and metal objects
- Solid body made from aircraft-grade aluminium, special matt anti-abrasive finish without rough knurling
- Steel striking bezel with matte non-reflective black titanium coating, which prevents location disclosure, is used for additional protection of the optical system in the event of a fall and as a shock-crushing tool
- Active real-time temperature control to prevent overheating above +58 °C and warning indication of low battery level
- Total protection from water, dirt and dust in accordance with IP68 standard – flashlight continues to work even at 25 meters depth up to 5 hours. Withstands fallings from the 10th floor
- Robust and water resistant magnetic connector

# Set description

Flashlight, 18650 Li-Ion 3500 mAh battery, magnetic USB charger, clip, lanyard, holster, silicone grip, 2 spare O-rings, user manual.

**The producer reserves the right to change the package at his own discretion without modifying this manual. Specifications are subject to change without notice.**

## Initial Service

### TO SET/REPLACE BATTERY

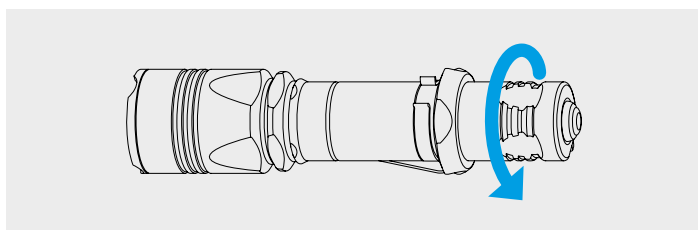

1. Unscrew the tailcap.
2. Place the battery with the positive contact (+) facing the head of the flashlight.
3. Adjust the tailcap and tighten it as far as it can go.

The flashlight is ready for operation.

### HOW TO CONNECT THE MAGNETIC CHARGER

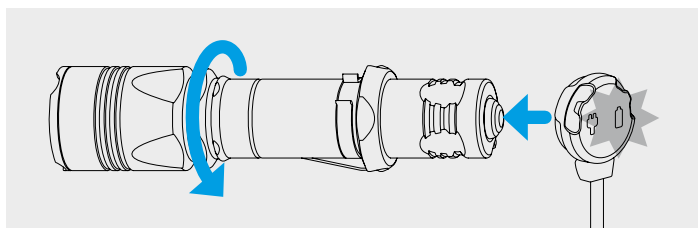

Tighten the head of the flashlight as far as it can go and adjust the magnetic charger to the tailcap.

### CHARGER COLOR INDICATION

#### Charger not plugged in:

- Green – device is in waiting mode.

#### Charger plugged in:

- Green blinking – evaluation of battery voltage.
- Red blinking – clean the external and internal contacts of the tailcap, as well as the contact areas of the charger.
- Orange blinking – USB power source voltage is too low for correct continuation of charging or bad contact between charger and battery. Clean the tailcap and the threads of the flashlight parts, use a different power source.

- Red – charging with rated charging current is going on.
- Orange – USB power source voltage is too low, charging current is reduced.
- Green – charging is finished.

## Operation

**Before use:** Tighten the tailcap as far as it can go.

### IN ANY MODE

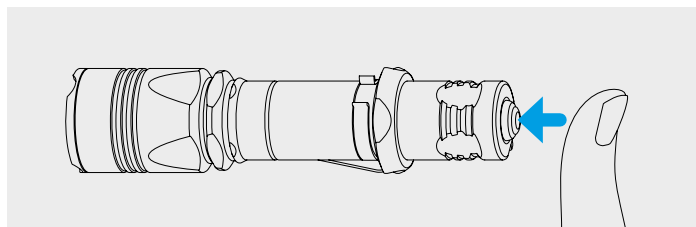

**Permanent on.** First full click of the button turns the flashlight on. Second full click turns it off.

**Momentary on.** Switched on by half-pressing of the button (no click) and active till the button is released.

**To switch between types of operation** unscrew and tighten up the head of the flashlight at least 10 times (during rotation the modes will be changing). The pause between the moves must be less than 1 sec. The flashlight blinks once, confirming the action.

### HUNTING TYPE (BY DEFAULT)

**Turbo.** Before switching on the flashlight in Turbo mode, tighten the head of the flashlight if it is unscrewed.

**Additional modes.** Before switching on the flashlight in Additional mode, unscrew the head to 1/8 if it is tightened. Full click switches on the last used Additional mode.

**Cycling through Additional modes.** To switch the mode turn the flashlight off and on (by full click or half-pressing). The flashlight must not be turned off for more than 2 sec. The modes switch cyclically: Main1 – Main2 – Main3 – Strobe2 (if enabled).

**Add/Remove Strobe2 in Additional modes.** Switch on the flashlight by half-pressing at least 20 times. The flashlight must not be turned on for more than 1 sec. Last switch must be full click. The flashlight blinks once, confirming the action.

**Remote switch** must be used in Turbo mode.

### TACTICAL TYPE

**Constant light.** Before switching on the flashlight in Constant light mode, tighten the head if it is unscrewed.

**Changing Constant light modes.** The head is tightened: unscrew it to 1/8 and tighten again in 1 sec. Turbo and Main2 will switch cyclically.

**Strobe.** Before switching on the flashlight in Strobe mode, unscrew the head to 1/8 if it is tightened.

**Changing Strobe modes.** The head is unscrewed: tighten it and unscrew to 1/8 again. Strobe1 and Strobe2 will switch cyclically.

**Remote switch** can be used in ANY mode.

**Automemorizing.** After switching off the last used mode is memorized for quick access at next switching on.

**Safe high brightness modes.** Turbo mode gives maximum brightness until the temperature of the flashlight and discharge current of the battery don't exceed critical values.

**Digital Light Stabilization & Safe Soft-Start System** allows to increase runtime, get longer lifetime of rechargeable battery and protect it from overdischarge or overheating.

**Active temperature control.** When the temperature of the flashlight becomes close to +58 °C, brightness decreases to safe value, allowing the flashlight to avoid overheating for a long period of time. In conditions of good air-cooling the flashlight delivers light without stepping down.

**Low battery level.** If brightness of the mode is approximately <25% from nominal value, the LED will flash 2 times (after 30 sec from switching on). If you are not sure whether it flashed or not, switch the flashlight off and on: if the battery is low, flashes will repeat.

**Lock-out function.** Unscrew the tailcap to 1/4 for the protection from accidental switching on.

## ⚠ Warnings

For stable operation of the flashlight in Turbo and Strobe2 modes we recommend branded 18650 Li-Ion batteries without PCB (unprotected) or with PCB which guarantees 10A discharge current.

The flashlight can get hot in Turbo and Strobe2 modes quickly and discharge the battery with high current. Don't leave it without your attention as very bright light might heat objects and cause fire. It is forbidden to charge the battery inside the flashlight when the ambient temperature is below 0 °C.

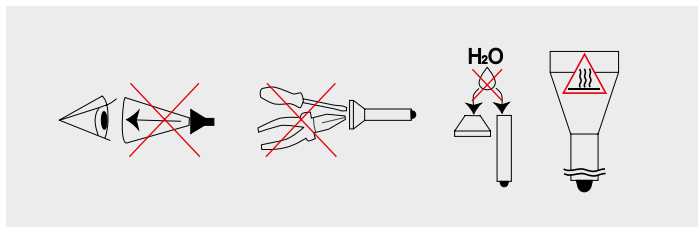

1. Always follow the instructions from this manual and recommendations on battery usage.
2. Apply only the recommended power sources.
3. Do not reverse battery polarity.

4. Do not modify or recast the flashlight and its components as it will deprive you of the warranty.
5. Do not allow water or any other liquid to leak into the flashlight.
6. Do not aim a switched-on flashlight at people's or animals' eyes — it can cause temporary blindness.
7. Do not allow children to use the flashlight without your assistance.

**The producer will not be liable for any harm done to the user if it was caused by improper use of the product.**

## Care and Storage

It is recommended to clean the threads and O-rings off dirt and old grease once or twice per year. Remember that reliable protection from water and dust cannot be provided by worn out sealing. The fouling as well as lack of lubricant cause fast wear-out of threads and sealing rings.

**To clean the threads do the following:**

1. Unscrew the tailcap and remove the sealing ring carefully with a toothpick (do not use sharp metal things as they can damage the ring).
2. Wipe the sealing ring thoroughly with a soft cloth (or tissue). Do not use solvents. If the sealing ring is worn out or damaged replace it by a new one.
3. Clean the metal threads with a brush using ethanol. Be careful not to allow the applied liquid to get inside the flashlight or tailcap as it can cause fails in functionality of the flashlight.

After cleaning lubricate the thread and the sealing ring with polyalphaolefin-based silica grease, e.g. Nyogel 760G. The application of other types of grease is unacceptable. In case of active operation and exploitation in dusty environments, it is recommended to perform cleaning and lubricating of the parts as often as required.

**WE DO NOT RECOMMEND** to leave power sources inside the flashlight for a long storage period, as batteries can leak for various reasons and damage the inner parts of the flashlight. If you want to keep your flashlight in a stand-by state with batteries in, previously install new and high-quality batteries, store the flashlight in acceptable for batteries operational temperature and revise the batteries' state at least once a month. If you have noticed any signs of defects, withdraw the batteries from the flashlight and dispose of them.

## Warranty and Service

Armytek provides free warranty repairs for 10 years (excluding batteries, chargers, switches and connectors, which have 2-year warranty) from the date of purchase if there is a document confirming the purchase. The warranty does not extend to damage during:

1. Improper usage.
2. Attempts to modify or repair the flashlight by nonqualified specialists.
3. Application in chlorinated, contaminated liquids or sea water.
4. Immersion into liquids in case of broken leakproofness.
5. Exposure to high temperatures and chemicals, including the liquids from defected batteries.
6. Usage of low-quality batteries.

**Armytek**

Germany, 10551 Berlin, Jonasstraße 6  
+1 (206) 785-9574, [service@armytek.com](mailto:service@armytek.com)  
[www.armytek.com](http://www.armytek.com)

# RUS РУКОВОДСТВО ПОЛЬЗОВАТЕЛЯ

Спасибо, что выбрали продукцию Armytek.

Пожалуйста, ознакомьтесь с инструкцией перед использованием.

## Спецификация

Наименование модели	Dobermann Pro (White)	
Светодиод/Тип оптики	Cree XHP35HI/Гладкий рефлектор	
Стабилизация яркости	ПОЛНАЯ (постоянный свет)	
Световой поток	1500 лм	
Пиковая сила света	34000 кд	
Центральное пятно : Боковая засветка	6°:40°	
Дальность света	368 м	
Режимы, световой поток и время работы (испытания проводились на аккумуляторе 18650 Li-Ion 3500 мАч до падения яркости к 10% от первоначальной)	Турбо	1500 лм/1 ч 33 мин (710 лм после 3 мин)
	Базовый3	300 лм/5 ч 13 мин
	Базовый2	120 лм/12 ч 20 мин
	Базовый1	40 лм/32 ч
	Строб2	15 Гц/1500 лм/3 ч (710 лм после 3 мин)
	Строб1	15 Гц/120 лм/23 ч
Элементы питания	1x18650 Li-Ion	
Длина/Диаметр тела/Диаметр головы	150 мм/25.4 мм/33.5 мм	
Вес без/с питанием	114/164 г	
Пыле- и влагозащита, ударостойкость	IP68. Погружение на 25 м до 5 ч. Падение с 25 м	

- ▶ Световой поток для фонарей с теплым светом приблизительно на 7% меньше, дальность света приблизительно на 3% меньше. Все приведенные выше данные получены в результате измерений по стандарту ANSI/NEMA FL1-2009. Тесты выполнены на аккумуляторе в комплекте. Данные могут отличаться в зависимости от условий окружающей среды, рассеивания тепла и других факторов.

**Тактический фонарь:** выдерживает отдачу оружия любого калибра благодаря улучшенным пружинам и размещению драйвера в усиленной капсуле с защитным компаундом. Стандартное тело диаметром в 1 дюйм совместимо с любыми аксессуарами, в том числе с оригинальной магнитной выносной кнопкой и магнитным подствольным креплением для быстрого снятия и установки на оружие

**Фонарь на каждый день:** компактный корпус, удобный чехол, стальная клипса и ремешок на руку для ежедневного ношения и применения

- Специальный прецизионно рассчитанный рефлектор в компактной голове для диода модификации High Intensity, обеспечивающего в 1.5 раза более высокую дальность света по сравнению с обычным диодом, и закаленное стекло с просветляющим покрытием создают узкий луч света с плавным переходом между центральным пятном и боковой засветкой при яркости в 1500 люмен. Диаметр пятна света составляет 10 метров на расстоянии 100 метров
- Мощная электроника обеспечивает постоянную яркость света даже при температуре  $-40^{\circ}\text{C}$  и не полностью заряженном аккумуляторе

- Два типа управления: охотничий и тактический. Тактический тип для быстрого доступа к режиму максимальной яркости и Стробоскопу
- Двухфазная электронная кнопка подобна механической, имеет два уровня нажатия, при этом стала бесшумной и срок службы увеличен более чем в 20 раз
- Выпуклая кнопка позволяет легко включать фонарь ладонью
- Инновационная технология позволяет использовать любые аккумуляторы 18650 Li-Ion с разрядным током 10А и обеспечивает полную защиту от короткого замыкания даже в случае контакта магнитного порта с металлическими предметами
- Цельный корпус из авиационного алюминия, специальное матовое анодирование без острой накатки
- Стальная ударная кромка с черным матовым небликующим титановым покрытием, исключающим демаскировку, используется для дополнительной защиты оптической системы при падении и в качестве ударно-дробящего средства
- Активная защита от перегрева выше  $+58^{\circ}\text{C}$  в режиме реального времени и предупредительная индикация низкого заряда батареи

- Полная защита от воды, грязи и пыли по стандарту IP68 — фонарь продолжает работать даже на глубине 25 метров до 5 часов. Выдерживает падение с 10 этажа
- Надежный и водонепроницаемый магнитный порт

## Комплектация

Фонарь, аккумулятор 18650 Li-Ion 3500 мАч, магнитная USB зарядка, клипса, ремешок на руку, чехол, грип-упор, 2 запасных уплотнительных кольца, инструкция.

**Производитель оставляет за собой право изменять комплектацию по своему усмотрению, не внося изменений в инструкцию. Спецификация может быть изменена без предварительного уведомления.**

## Подготовка к работе

### ДЛЯ УСТАНОВКИ/ЗАМЕНЫ ЭЛЕМЕНТА ПИТАНИЯ

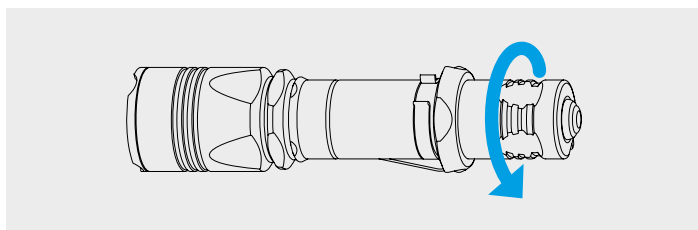

1. Открутите заднюю крышку фонаря.
2. Вставьте элемент питания положительным контактом (+) к головной части фонаря.
3. Установите на место заднюю крышку фонаря и закрутите до упора.

Фонарь готов к работе.

### ПОДКЛЮЧЕНИЕ МАГНИТНОЙ ЗАРЯДКИ

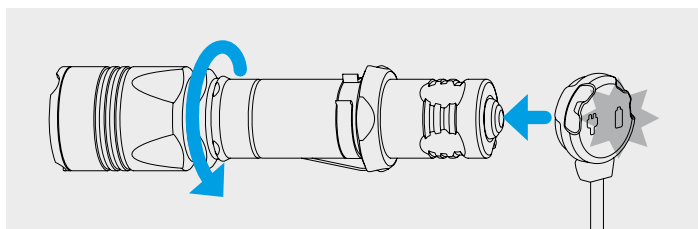

Закрутить голову фонаря до упора и подключить магнитное зарядное устройство к задней части фонаря.

### ЦВЕТНАЯ ИНДИКАЦИЯ ЗАРЯДНОГО УСТРОЙСТВА

**Зарядное устройство не подключено:**

- Зеленый постоянный — устройство в режиме ожидания.

**Зарядное устройство подключено:**

- Зеленый мигающий — идет оценка уровня напряжения на аккумуляторе.
- Красный мигающий — очистите внешние и внутренние контакты задней крышки, а также контактные площадки зарядного устройства.
- Оранжевый мигающий — выходное напряжение USB источника питания слишком низкое для корректного продолжения зарядки или плохой контакт между зарядным устройством и аккумулятором. Очистите заднюю крышку и резьбу частей фонаря, используйте другой источник питания.
- Красный постоянный — идет зарядка номинальным зарядным током.
- Оранжевый постоянный — выходное напряжение USB источника питания слишком низкое, зарядный ток снижен.
- Зеленый постоянный — зарядка завершена.

## Управление

**Подготовка к работе:** Закрутите заднюю крышку фонаря до упора.

### В ЛЮБОМ РЕЖИМЕ

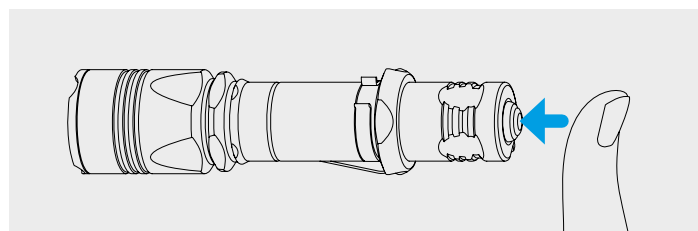

**Постоянное включение.** Первое полное нажатие кнопки со щелчком включит фонарь. Второе нажатие выключит его.

**Мгновенное включение.** Фонарь включается полужатием (без щелчка) на время удержания кнопки.

**Для переключения между типами управления** открутите и закрутите голову включенного фонаря не менее 10 раз (при вращении будут меняться режимы). Пауза между движениями должна быть не более 1 секунды. Фонарь моргнет 1 раз, подтверждая действие.

### ОХОТНИЧИЙ ТИП (ПО УМОЛЧАНИЮ)

**Турбо.** Перед тем, как включить фонарь в режиме Турбо, закрутите голову фонаря до упора, если она откручена.

**Дополнительные режимы.** Перед тем, как включить фонарь в Дополнительном режиме, открутите голову фонаря на 1/8, если она закручена. Полное нажатие кнопки до щелчка включит фонарь в последнем использованном Дополнительном режиме.

**Циклический перебор Дополнительных режимов.** Для переключения режима выключите и включите фонарь (щелчком или полужатием без щелчка). Фонарь должен находиться в выключенном состоянии не более 2 сек. Режимы меняются циклично: Базовый1 – Базовый2 – Базовый3 – Строб2 (если активирован).

**Добавить/Исключить Строб2 в Дополнительных режимах.** Не менее 20 раз включите фонарь полунажатием без щелчка. Фонарь должен находиться во включенном состоянии не более 1 сек. Последнее включение фонаря должно быть полным, со щелчком. Фонарь моргнет 1 раз, подтверждая действие.

**Выносная кнопка** должна быть использована в Турбо режиме.

## ТАКТИЧЕСКИЙ ТИП

**Постоянный свет.** Перед тем, как включить фонарь в режиме Постоянного света, закрутите голову фонаря до упора, если она откручена.

**Выбор режимов Постоянного света.** Голова закручена: открутите ее на 1/8 и снова закрутите за 1 сек. Режимы Турбо и Базовый2 будут сменяться циклически.

**Строб.** Перед тем, как включить фонарь в режиме Строб, открутите голову фонаря на 1/8, если она закручена.

**Выбор Строб режимов.** Голова откручена на 1/8: закрутите ее и снова открутите на 1/8 за 1 сек. Режимы Строб1 и Строб2 будут сменяться циклически.

**Выносная кнопка** может быть использована в ЛЮБОМ режиме.

**Автозапоминание.** После выключения фонаря последний режим запоминается для быстрого доступа при следующем включении.

**Безопасные режимы высокой яркости.** Режим Турбо обеспечивает высокую яркость фонаря до тех пор, пока его температура и потребляемый от батареи питания ток не превышают критических значений.

**Система цифровой стабилизации и безопасного софт-старта** позволяет увеличить время работы фонаря и срок службы аккумулятора, а также защитить его от чрезмерного разряда или перегрева.

**Система активного термоконтроля.** При приближении температуры фонаря к +58 °С яркость будет снижена до безопасного значения, позволяющего фонарю не перегреваться длительное время.

**Низкий уровень заряда.** Если яркость режима упадет ниже приблизительно 25% от номинального уровня, диод мигнет 2 раза (через 30 сек после включения). Если Вы не уверены, мигнул фонарь или нет, выключите его и включите снова: в случае низкого уровня заряда вспышки повторятся.

**Функция блокировки.** Для предотвращения случайного включения фонаря открутите заднюю крышку на 1/4

## ⚠ Предостережения

Для стабильной работы фонаря в Турбо режиме и Строб2 необходимо использовать фирменные аккумуляторы 18650 Li-Ion без платы защиты или с платой защиты, обеспечивающей разрядный ток 10А.

В режимах Турбо и Строб2 фонарь может быстро нагреваться и разряжать батарею высоким током. Нельзя оставлять фонарь без присмотра, так как мощный свет способен сильно нагреть близлежащие предметы и даже стать причиной возгорания. Нельзя заряжать аккумулятор в фонаре при температуре окружающей среды ниже 0 °С.

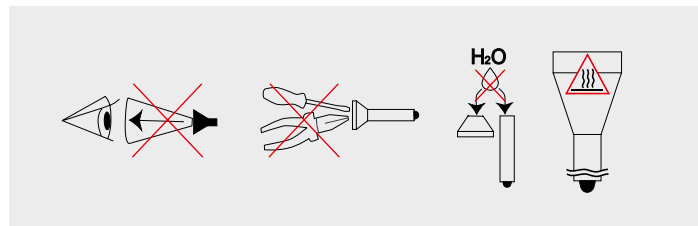

1. Всегда следуйте данной инструкции и рекомендациям по эксплуатации элементов питания.
2. Используйте только рекомендованные элементы питания.
3. Не нарушайте полярность элементов питания.
4. Не пытайтесь переделать или модифицировать фонарь или его компоненты, это лишит вас гарантии на него.
5. Не допускайте попадания воды или других жидкостей внутрь фонаря.
6. Не направляйте включенный фонарь в глаза людям или животным — это может вызвать кратковременное ослепление.
7. Не разрешайте детям использовать фонарь без вашей помощи.

**Компания не несет ответственности за любой вред, причиненный пользователю в результате неправильной эксплуатации.**

## Уход и хранение

Рекомендуется 1–2 раза в год очищать от грязи и старой смазки резьбу и уплотнительные кольца фонаря. Помните, что надежная защита фонаря от воды и пыли не может быть обеспечена изношенными уплотнителями, а загрязнения и отсутствие смазки приводят к быстрому износу уплотнителей и резьбы.

### Для очистки резьбы необходимо:

1. Открутить заднюю крышку и снять уплотнительное кольцо, аккуратно подцепив его зубочисткой (применение металлических острых предметов может повредить кольцо).
2. Тщательно протереть уплотнительное кольцо мягкой салфеткой (можно бумажной) без применения растворителей. Если уплотнительное кольцо изношено или повреждено, его необходимо заменить на новое.
3. Металлическую резьбу аккуратно очистить с помощью щетки с применением этилового спирта. Избегайте попадания спирта внутрь фонаря, т.к. это может привести к нарушению его функционирования.



По завершении очистки резьбу и установленное на место уплотнительное кольцо следует заново смазать силиконовой смазкой на основе полиальфаолефина (polyalphaolefin), например, Nyogel 760G. Применение других смазок недопустимо. При активной эксплуатации или эксплуатации в особо пыльных условиях рекомендуется выполнять очистку и смазку по мере необходимости.

**НЕ РЕКОМЕНДУЕТСЯ** оставлять элементы питания внутри фонаря при длительном хранении, поскольку они могут протечь и испортить внутренние части фонаря. Если вы храните фонарь в состоянии готовности с установленными элементами питания, то предварительно установите новые и заряженные элементы питания, соблюдайте допустимую для них температуру хранения и проверяйте их состояние хотя бы раз в месяц. Если вы заметили какие-либо признаки повреждений элементов питания, немедленно извлеките их из фонаря и выведите из эксплуатации.

## Гарантия и сервис

Бесплатный гарантийный ремонт осуществляется в течение 10 лет (кроме элементов питания, зарядных устройств, кнопок и соединительных разъемов, имеющих 2 года гарантии) с даты покупки при наличии документа, подтверждающего покупку. Гарантия не распространяется на повреждения при:

1. Использовании не по инструкции.
2. Попытках модификации или ремонта несертифицированным мастером.
3. Использовании в хлорированных, загрязненных жидкостях или морской воде.
4. Погружении в жидкость при нарушенной герметичности.
5. Воздействии высокой температуры или химических веществ, в т.ч. жидкости из протекших элементов питания.
6. Применении некачественных элементов питания..

### Представительство в России

Россия, 129085, Москва, пр.Мира, 95, стр.1, офис 708  
8 (800) 100-4715 (по России звонок бесплатный)  
service@armytek.ru · www.armytek.ru