

# BEDIENUNGSANLEITUNG

# *Pro Lite*

## LCD Monitor

DEUTSCH

*Pro Lite XUB2463HSU*

*Pro Lite XUB2763HSU*

*Pro Lite XU2463HSU*

*Pro Lite XU2763HSU*

Wir gratulieren Ihnen zu Ihrer Entscheidung für den iiyama TFT-Monitor und bedanken uns für das Vertrauen, das Sie uns entgegenbringen. Wir empfehlen, dass sie einige Minute nehmen, um diesen Komplette Handbuch sorgfältig zu lesen, bevor Sie zum ersten Mal den iiyama TFT-Monitor anbringen und einschalten. Bitte bewahren Sie diese Anleitung zum späteren Nachschlagen sorgfältig auf.

## ERKLÄRUNG DER CE-KONFORMITÄT

Dieser LCD Flachbildschirm entspricht den Anforderungen der EG/EU Richtlinien 2014/30/EU, "EMV Richtlinie", 2014/35/EU, "Niederspannungsrichtlinie", 2009/125/EG, "ErP Richtlinien" und 2011/65/EU, "RoHS Richtlinien".

Die Anforderungen zur Störfestigkeit werden eingehalten bei einer Benutzung im Wohnbereich, in Geschäfts- und Gewerbebereichen sowie in Kleinbetrieben, sowohl innerhalb als auch ausserhalb der Gebäude.

Alle Einsatzorte sind dadurch gekennzeichnet, dass sie direkt an die öffentliche Niederspannungs- Stromversorgung angeschlossen sind.

IYAMA CORPORATION: Wijkmeerstraat 8, 2131 HA Hoofddorp, The Netherlands

Modell Nr. : PL2463H / PL2763H



Wir empfehlen Ihnen, gebrauchte und nicht mehr benötigtes Equipment fachgerecht zu recyceln. Nützliche Informationen hierzu erhalten Sie bei Ihrem Fachhändler, Ihrem iiyama Service-Center und im Internet unter:  
<https://iiyama.com>

- Änderungsrechte vorbehalten.
- Alle verwendeten Handelsnamen und -marken sind Eigentum der jeweiligen Besitzer.
- Eprel-Registrierungsnummer  
XUB2463HSU-B1 : 1805724 XU2463HSU-B1 : 1805747  
XUB2763HSU-B1 : 1828494 XU2763HSU-B1 : 1828497

# INHALTSÜBERSICHT

FÜR IHRE SICHERHEIT .....	1
SICHERHEITSHINWEISE .....	1
BESONDERE HINWEISE ZU LCD-MONITOREN .....	3
KUNDENDIENST .....	3
REINIGUNGSHINWEISE .....	3
VOR DER BEDIENUNG DES MONITORS .....	4
LEISTUNGSMERKMALE .....	4
PACKUNGSGEHÄLT .....	4
VERWENDUNG VON ARM ODER STÄNDER .....	5
INSTALLATION DES STÄNDER :	
ProLite XUB2463HSU / ProLite XUB2763HSU .....	7
INSTALLATION DES STÄNDER :	
ProLite XU2463HSU / ProLite XU2763HSU .....	8
FUNKTIONSELEMENTE UND ANSCHLÜSSE :	
ProLite XUB2463HSU / ProLite XUB2763HSU .....	9
FUNKTIONSELEMENTE UND ANSCHLÜSSE :	
ProLite XU2463HSU / ProLite XU2763HSU .....	10
MONITOR ANSCHLIESSEN :	
ProLite XUB2463HSU / ProLite XUB2763HSU .....	11
MONITOR ANSCHLIESSEN :	
ProLite XU2463HSU / ProLite XU2763HSU .....	12
TRENNEN SIE IHREN MONITOR .....	13
COMPUTER-EINSTELLUNG .....	13
AUSRICHTUNG DER HÖHE UND DES BETRACHTUNGSWINKELS :	
ProLite XUB2463HSU / ProLite XUB2763HSU .....	13
ANSICHTWINKEL EINSTELLEN :	
ProLite XU2463HSU / ProLite XU2763HSU .....	14
MONITOR BEDIENEN .....	15
MENÜINHALT EINSTELLEN .....	16
STANDBY FUNKTION .....	25
FEHLERSUCHE .....	26
INFORMATIONEN ZUM RECYCLING .....	27

ANHANG .....	28
TECHNISCHE DATEN : ProLite XUB2463HSU-B1 .....	28
TECHNISCHE DATEN : ProLite XU2463HSU-B1.....	29
TECHNISCHE DATEN : ProLite XUB2763HSU-B1 .....	30
TECHNISCHE DATEN : ProLite XU2763HSU-B1.....	31
ABMESSUNGEN : ProLite XUB2463HSU .....	32
ABMESSUNGEN : ProLite XU2463HSU .....	32
ABMESSUNGEN : ProLite XUB2763HSU .....	33
ABMESSUNGEN : ProLite XU2763HSU .....	33
KONFORMES TIMING.....	34

# FÜR IHRE SICHERHEIT

## SICHERHEITSHINWEISE

### ACHTUNG

#### BEI GEFAHR ABSCHALTEN

Sollten Sie irgendwelche unnormalen Erscheinungen wie Rauch, Geräusche oder Gerüche bemerken, schalten Sie sofort den Monitor aus und trennen Sie den Netzstecker vom Gerät. Benachrichtigen Sie dann bitte Ihren Fachhändler oder das iiyama Service-Mitte. Fortgesetzter Betrieb kann gefährlich sein und zu einem Brand oder zu Stromschlägen führen.

#### GEHÄUSE NIEMALS ÖFFNEN

Im Innern des Gerätes sind spannungsführende Teile frei zugänglich. Bei Entfernung des Gehäuses setzen Sie sich der Gefahr aus, einen Brand auszulösen oder einen Stromschlag zu erleiden.

#### KEINE FREMDGEGENSTÄNDE IN DAS GERÄT STECKEN

Bitte führen Sie keine festen Gegenstände oder flüssigen Materialien in den Monitor ein. Im Falle eines Unfalls schalten Sie bitte Ihren Monitor sofort ab und trennen Sie den Netzstecker vom Gerät. Benachrichtigen Sie dann bitte Ihren Fachhändler oder das iiyama Service-Mitte. Sollte sich ein Gegenstand im Innern des Monitors befinden, kann das zu einem Brand, Kurzschlüssen oder anderen Beschädigungen führen.

#### STELLEN SIE DEN MONITOR AUF EINE SICHERE UND STABILE UNTERLAGE

Sollten Sie den Monitor fallen lassen, besteht Verletzungsgefahr.

#### BENUTZEN SIE DEN MONITOR NICHT IN DER NÄHE VON WASSER

Benutzen Sie den Monitor nicht an einer spritzwassergefährdeten Stelle. Sollte Wasser in den Monitor gelangen, kann dies zu Brandgefahr oder Stromschlägen führen.

#### BEACHTEN SIE DIE RICHTIGE BETRIEBSSPANNUNG

Achten Sie auf die Einhaltung der spezifizierten Spannungswerte. Die Benutzung einer falschen Stromspannung kann zu Fehlfunktionen, Brandgefahr oder Stromschlägen führen.

#### KABEL SCHÜTZEN

Schützen Sie Ihre Kabel vor mechanischer Belastung (Quetschung, Zug). Beschädigte Kabel führen zu Brandgefahr oder Kurzschlüssen.

#### WIDRIGE WETTERBEDINGUNGEN

Es empfiehlt sich, den Monitor nicht während heftiger Gewitter zu benutzen, da es durch Spannungsschwankungen zu Fehlfunktionen kommen kann. Um Stromschläge zu vermeiden, ist es ratsam, während solch widriger Witterungsbedingungen das Stromkabel nicht zu berühren.

## VORSICHT

### UMGEBUNGSBEDINGUNGEN

Installieren Sie den Monitor nicht in Umgebungsbedingungen, wo es rapide Temperaturschwankungen, hohe Luftfeuchtigkeit oder stark staubige Luft gibt, da es sonst zu Brandgefahr, Kurzschlüssen oder anderen Beschädigungen kommen kann. Vermeiden Sie es ebenfalls, den Monitor so aufzustellen, dass er direkter Sonneneinstrahlung oder einer anderen Lichtquelle ausgesetzt wird.

### STELLEN SIE DEN MONITOR NICHT AUF EINE WACKLIGE UNTERLAGE

Der Monitor könnte herunterfallen und jemanden verletzen. Bitte legen Sie ebenfalls keine schweren Gegenstände auf den Monitor und achten Sie darauf, dass die Kabel so verlegt sind, dass niemand darüber stolpern kann und sich dabei verletzt.

### BELÜFTUNG SICHERSTELLEN

Die Lüftungsschlitze sollen für ausreichende Belüftung sorgen. Achten Sie darauf, dass Sie die Belüftungsschlitze des Monitors nicht verdecken, da ansonsten Brandgefahr besteht. Um ausreichende Belüftung zu gewährleisten, lassen Sie bitte mindestens 10cm Platz zwischen Monitor und Wand.

Beim Entfernen des Standfußes können die Lüftungsschlitze auf der Rückseite des Monitors blockiert werden. Dies kann den Monitor überhitzen und Feuer oder Schäden verursachen. Achten Sie beim Abnehmen des Standfußes auf ausreichende Belüftung. Die Aufstellung des Monitors auf dem Rücken, seitlich oder auf dem Kopf liegend kann zu Beschädigungen führen. Achten Sie darauf, dass Sie den Monitor auf eine feste Unterlage stellen.

### ENTFERNEN SIE DIE KABEL, BEVOR SIE DEN MONITOR TRANSPORTIEREN

Wenn Sie den Monitor bewegen, müssen Sie vorher den Monitor ausschalten, den Netzstecker ziehen und darauf achten, dass das Signalkabel abgezogen ist. Wenn Sie die Kabel nicht entfernen, könnte dies zu Brandgefahr oder Kurzschlüssen führen.

### NETZSTECKER ZIEHEN

Sollten Sie den Monitor über längere Zeit nicht benutzen, raten wir das Gerät vom Stromnetz zu trennen, um Unfallgefahren zu vermeiden.

### AUS- UND EINSTECKEN

Nehmen Sie beim Aus- und Einstecken des Netzteiles oder der Kabel immer den Stecker in die Hand. Ziehen Sie niemals an der Leitung, sondern immer am Stecker, ansonsten könnte dies zu Brandgefahr oder Stromschlägen führen.

### BERÜHREN SIE DEN STECKER NICHT MIT FEUCHTEN HÄNDEN

Ausstecken des Monitors mit nassen Händen kann zu einem Stromschlag führen.

### WENN SIE DEN MONITOR AUF IHREN COMPUTER STELLEN MÖCHTEN

vergewissern Sie sich, dass Ihr Computer stabil genug ist um das Gewicht des Monitors zu tragen, ansonsten könnte dies zu Beschädigungen an Ihrem Computer führen.

### ICHTUNG: VERLETZUNGSGEFAHR FÜR FINGER UND HÄNDE

- Achten Sie beim Ändern der Höhe und des Winkels darauf, sich nicht die Finger einzuklemmen.
- Vorsicht: Achten sie beim Ändern der Höhe und des Winkels auf ihre Finger. (Nur bei höhenverstellbaren Monitore)

### HINWEIS ZU 24/7 BETRIEB

Dieses Produkt ist nicht speziell für ein Einsatz im 24h/7Tage Betrieb entwickelt worden.

### BEMERKUNG SPEZIELL FÜR DIE SCHREIBTISCH-NUTZUNG

Dieses Produkt ist für die Verwendung auf dem Schreibtisch konzipiert, nicht für Digital Signage (elektronische Anzeigetafel) Anwendungen wie Deckenaufhängung oder Wandmontage.

## SONSTIGES

### ERGONOMISCHE HINWEISE

Um eine Ermüdung der Augen auszuschliessen, sollten Sie den Monitor nicht vor einem grellen Hintergrund oder in einem dunklen Raum benutzen. Um optimalen Sehkomfort zu gewährleisten, sollte die Oberkante des Monitors knapp unterhalb Ihrer Augenhöhe liegen und der Abstand zwischen Augen und Monitor 40-60 cm betragen. Wenn Sie den Monitor länger benutzen, sollten Sie mindestens 10 Minuten pro Stunde nicht in den Monitor schauen, um eine Überanstrengung der Augen zu vermeiden.

## BESONDERE HINWEISE ZU LCD-MONITOREN

Die folgenden Symptome stellen keine Störung dar, sondern sind normal:

- HINWEIS**
- Wenn Sie das erste Mal Ihren LCD-Monitor anschalten, kann es bedingt durch Ihren Computer eintreten, dass das wiedergegebene Bild nicht in richtiger Grösse auf dem Monitor dargestellt wird. In diesem Fall stellen Sie bitte die Bildgrösse richtig ein.
  - Leicht ungleiche Helligkeit je nach verwendetem Desktop-Layout.
  - Sollten Sie nachdem Sie ein Bild über Stunden unverändert angezeigt haben, auf ein neues Bild wechseln, kommt es bauartbedingt zu einem sogenannten Geisterbild. Dieses Geisterbild verschwindet nach einiger Zeit von selbst oder Sie schalten das Gerät für einen längeren Zeitraum aus.

## KUNDENDIENST

- HINWEIS**
- Sollten Sie den Monitor für eine Service-Reparatur versenden müssen und Sie verfügen nicht mehr über die Originalverpackung, so wenden Sie sich bitte an Ihren Fachhändler, der Ihnen bei der Beschaffung einer Ersatz-Verpackung behilflich sein wird.

## REINIGUNGSHINWEISE

- ACHTUNG**
- Ziehen Sie aus Sicherheitsgründen immer den Netzstecker, bevor Sie den Monitor reinigen.

- VORSICHT**
- Sollten während der Reinigung flüssige oder feste Materialien in den Monitor gelangt sein, schalten Sie bitte Ihren Monitor sofort ab und ziehen Sie den Netzstecker ab. Benachrichtigen Sie dann bitte Ihren Fachhändler.

- HINWEIS**
- Die Bildschirmoberfläche nicht mit einem rauen Gegenstand reinigen.
  - Verwenden Sie unter keinen Umständen scharfe Reinigungsmittel wie nachfolgend aufgeführt. Diese Mittel beschädigen die Bildschirmoberfläche und greifen das Finish an.

Verdünner	Scheuermilch	Wachs
Reinigungsbenzin	Sprühreiniger	Säuren oder Laugen

- Längerer Kontakt des Gehäuses mit Gummi- oder Kunststoffprodukten kann das Finish angreifen.

**GEHÄUSE** Flecken können mit einem feuchten, weichen Tuch entfernt werden. Zum Anfeuchten nehmen Sie eine schwache Spülmittellösung.

**LCD SCHIRM** Wir empfehlen das Display regelmässig mit einem trockenen weichen Tuch zu reinigen.

Bitte benutzen Sie keine Papiertücher, dies könnte das LCD beschädigen.

# VOR DER BEDIENUNG DES MONITORS

## LEISTUNGSMERKMALE

- ◆ Unterstützt Auflösungen von bis zu 1920 × 1080
- ◆ Hoher Kontrast 1300:1 (Typisch), Erw. Kontrast Funktion ist verfügbar / Helligkeit 250cd/m<sup>2</sup> (Typisch)
- ◆ Schnelle Reaktionszeit 3ms (Grau zum Grau) mit OverDrive
- ◆ Unterstützt Adaptive-Sync Technologie
- ◆ Blauton Reduzierung
- ◆ Panel mit geringer Blaulicht-Helligkeit
- ◆ Eye Comfort
- ◆ EyeSafe Certification
- ◆ Flimmerfrei
- ◆ Digitale Weichzeichnung von Schrift
- ◆ Zwei 2W-Stereo-Lautsprecher
- ◆ Standby Funktion
- ◆ Konform mit VESA-Montage-Standard (100mm×100mm)
- ◆ Aufnahmevorrichtung für Diebstahlsicherung

## PACKUNGSIHALT

Ihr iiyama TFT-Monitor-Paket enthält das folgende Zubehör. Überprüfen Sie bitte den Lieferumfang des Pakets auf Vollständigkeit. Wenn eine Komponente fehlt oder beschädigt ist, setzen Sie sich bitte mit Ihrem zuständigen iiyama-Händler oder iiyama-Büro vor Ort in Verbindung.

- Netzkabel\*<sup>1</sup>
- HDMI Kabel
- USB Kabel
- Standfußes
- Bodenplatte mit einer Schraube\*<sup>2</sup>
- Bodenplatte\*<sup>3</sup>
- Schraubendreher\*<sup>2</sup>
- Kabellhalter\*<sup>3</sup>
- Sicherheits-Handbuch
- Leitfaden zur Inbetriebnahme

## VORSICHT

\*<sup>1</sup> Wenn Sie ein Netzkabel verwenden, das nicht von iiyama bereitgestellt wird, haben Sie kein Anrecht auf jegliche durch Garantien abgedeckte Schadensersatzansprüche, falls es zu Problemen oder Schäden kommen sollte.

Zum Netzanschluss dieses Gerätes ist eine geprüfte Leitung zu verwenden. Es ist eine Leitung vom Typ: H05VVf, 3G, 0,75mm<sup>2</sup> oder besser einzusetzen.

\*<sup>2</sup> Zubehör für ProLite XUB2463HSU / ProLite XUB2763HSU

\*<sup>3</sup> Zubehör für ProLite XU2463HSU / ProLite XU2763HSU



## VERWENDUNG VON ARM ODER STÄNDER

- VORSICHT**
- Dieses Produkt ist für die Verwendung auf dem Schreibtisch konzipiert, nicht für Digital Signage (elektronische Anzeigetafel) Anwendungen wie Deckenaufhängung oder Wandmontage.
  - Stellen Sie vor dem Einbau sicher, dass der Monitorarm oder der Monitorarm-Ständer stark genug ist, damit er das erforderliche Gewicht des Monitors und der Halterung aufnehmen kann.
  - Winkeleinstellbereich : 23° nach hinten kippen und 5° nach vorn kippen
  - Dieses Produkt kann nicht mit der Bildschirmausrichtung nach unten/oben verwendet werden.

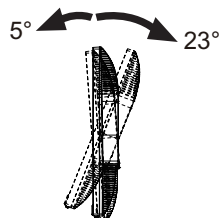

DEUTSCH

### [MONITORARM ODER MONITORARM-STÄNDER]

- VORSICHT** Berücksichtigen Sie die Dicke der Halterung. Ziehen Sie die M4 Schrauben (4 Stück), deren die "L" Länge 6mm lang ist, um den Monitor an die Halterung zu befestigen. Eine Montage mit längeren Schrauben kann zu Stromschlägen oder Schäden am Monitor führen, da diese mit elektrischen Teilen im Monitor in Berührung kommen können.

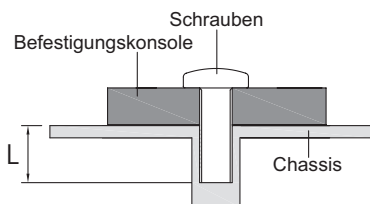

## [QUERFORMAT : PORTRAIT MODE]

### • ProLite XUB2463HSU / ProLite XUB2763HSU

Das LCD ist für einen Betrieb im Quer- und Hoch-Format ausgelegt.

Um den Bildschirminhalt zu drehen wird eine Grafikkarte benötigt die den Portrait Modus unterstützt.

DEUTSCH

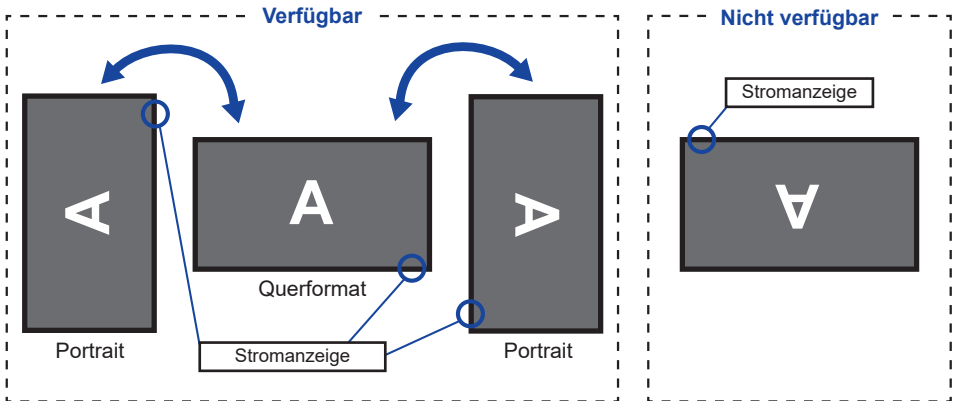

#### Mit Ständer:

- HINWEIS**
- Stellen sie den LCD-Bildschirm vor der panel-drehung auf die maximale Höhe ein.
  - Wenn Sie versuchen, das Panel gewaltsam zu drehen, ohne die Ständerhöhe anzupassen, kann die Panel oder der Ständer beschädigt werden.

### • ProLite XU2463HSU / ProLite XU2763HSU

Das LCD ist für einen Betrieb im Querformat ausgelegt.

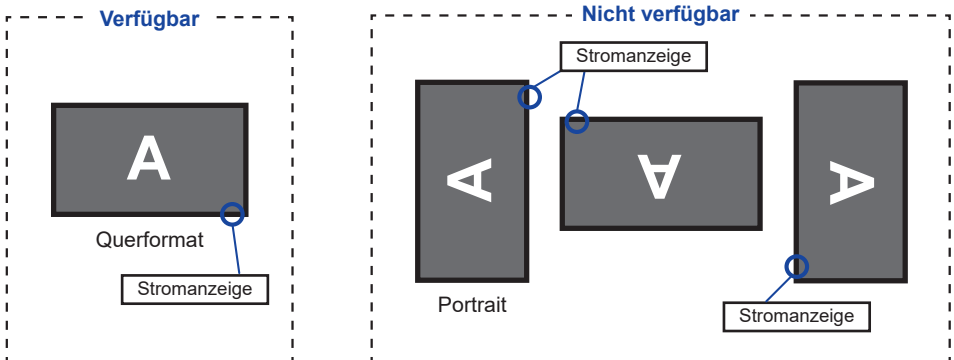

# INSTALLATION DES STÄNDER :

## ProLite XUB2463HSU / ProLite XUB2763HSU

- VORSICHT**
- Stellen Sie den Monitor auf eine stabile Fläche. Wenn der Monitor herunterfällt, kann es zu Verletzungen oder Beschädigungen kommen.
  - Setzen Sie den Monitor keinen starken Stößen aus. Er könnte dadurch beschädigt werden.
  - Trennen Sie den Monitor von der Netzquelle ab bevor sie den Fuß de-/ installieren, um das Risiko von Stromschlag oder Beschädigung zu vermeiden.

### <Installation>

- ① Legen Sie ein weiches Tuch auf den Tisch, um den Monitor nicht zu verkratzen. Legen Sie den Monitor flach mit dem Display nach unten zeigend auf den Tisch.
- ② Installieren Sie den Standhals am Monitor und ziehen Sie dann die Rändelschraube fest mit dem mitgelieferten Schraubendreher es zu sichern.

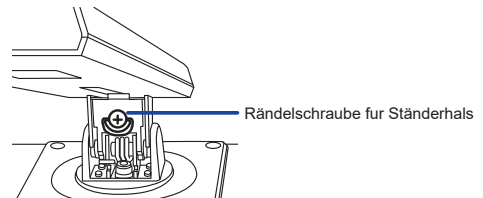
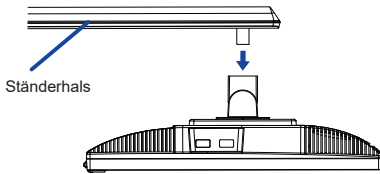

- ③ Installieren Sie die Ständerbasis am Standhals und ziehen Sie dann die Rändelschraube fest, um sie zu sichern.

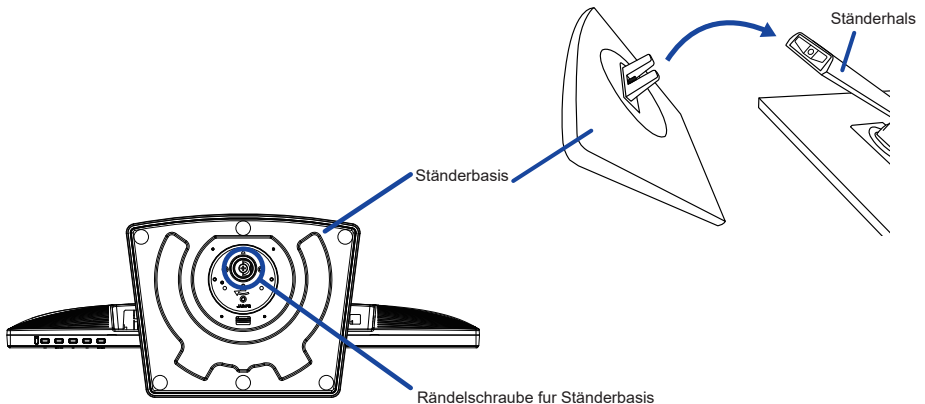

### <Removal>

- ① Legen Sie ein weiches Tuch auf den Tisch, um den Monitor nicht zu verkratzen. Legen Sie den Monitor flach mit dem Display nach unten zeigend auf den Tisch.
- ② Lösen Sie die Rändelschraube, um die Ständerbasis vom Standhals zu entfernen.
- ③ Lösen Sie die Rändelschraube mit dem mitgelieferten Schraubendreher um die Standhals vom Monitor zu entfernen.

# INSTALLATION DES STÄNDER :

## ProLite XU2463HSU / ProLite XU2763HSU

### VORSICHT

- Stellen Sie den Monitor auf eine stabile Fläche. Wenn der Monitor herunterfällt, kann es zu Verletzungen oder Beschädigungen kommen.
- Setzen Sie den Monitor keinen starken Stößen aus. Er könnte dadurch beschädigt werden.
- Trennen Sie den Monitor von der Netzquelle ab bevor sie den Fuß de-/ installieren, um das Risiko von Stromschlag oder Beschädigung zu vermeiden.

### <Installation>

- ① Legen Sie ein weiches Tuch auf den Tisch, um den Monitor nicht zu verkratzen. Legen Sie den Monitor flach mit dem Display nach unten zeigend auf den Tisch.
- ② Halten Sie den Monitor und führen sie den Standfußes in die Halterung bis er einrastet.
- ③ Bringen Sie die Bodenplatte zum Standfußes an.
- ④ Platzieren Sie die Kabelhalter in die Aussparungen.

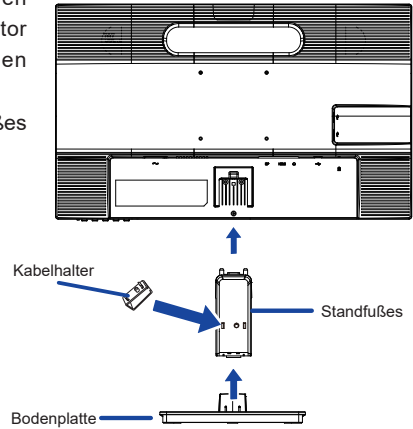

### <Entfernen>

- ① Legen Sie ein weiches Tuch auf den Tisch, um den Monitor nicht zu verkratzen. Legen Sie den Monitor flach mit dem Display nach unten zeigend auf den Tisch.
- ② Drücken Sie die Haken nach innen und ziehen sie die Bodenplatte vom Ständer ab.
- ③ Drücken Sie den Haken an der Oberseite des Standfußes um diesen zu entfernen.
- ④ Ziehen Sie die Kabelhalterung in Ihre Richtung und schieben sie nach links um sie zu entfernen.

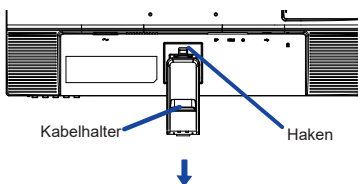
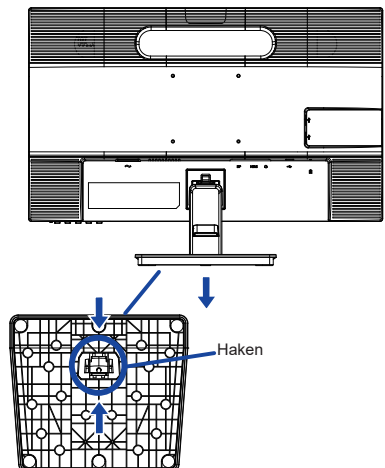

# FUNKTIONSELEMENTE UND ANSCHLÜSSE : ProLite XUB2463HSU / ProLite XUB2763HSU

<Frontseite>

## ● ProLite XUB2463HSU

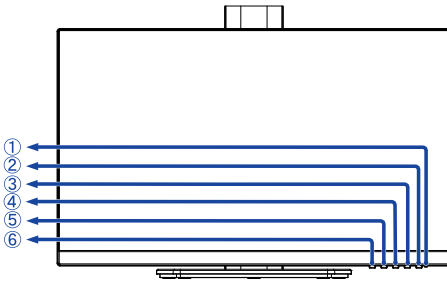

## ● ProLite XUB2763HSU

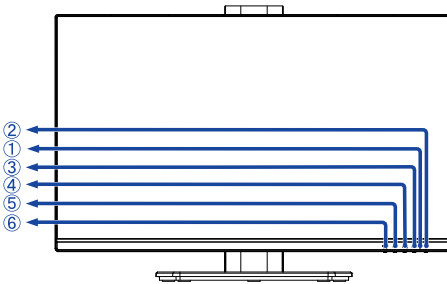

<Rückseite>

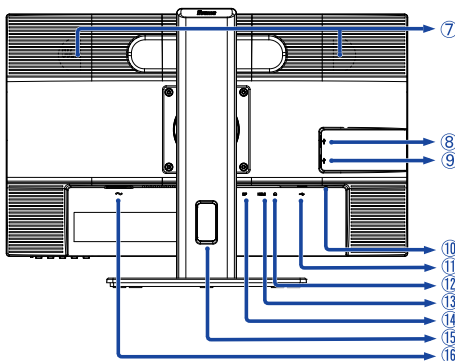

### ① Stromanzeige

#### HINWEIS

Blau: Normale Betrieb  
Orange: Standby Modus

### ② Ein / Aus -Schalter ( )

### ③ Menü-Taste (MENU)

### ④ Oben / Rechts / Lautstärke ( / ) \*

### ⑤ Unten / Links / Öko ( / ) \*

### ⑥ Eingangs / Beenden-Taste (INPUT/EXIT) \*

### ⑦ Lautsprecher

### ⑧ USB-DOWN Anschluss

(  USB3.2 Gen 1: 5Gbps, 5V, 900mA)

### ⑨ USB-DOWN Anschluss

(  USB3.2 Gen 1: 5Gbps, 5V, 900mA)

### ⑩ Schlüsselloch für Sicherheitsschloss

#### HINWEIS

Sie können ein Sicherheitsschloss und -kabel anbringen, um zu verhindern, dass der Monitor ohne Erlaubnis entfernt wird.

### ⑪ USB-UP Anschluss ( )

### ⑫ Kopfhöreranschluss ( )

### ⑬ HDMI Anschluss (HDMI)

### ⑭ DisplayPort Anschluss (DP)

### ⑮ Kabel Aussparung

### ⑯ AC-Anschluss ( : Wechselstrom)

\* Sie können das Menü überspringen und direkt eine Einstellung anzeigen und verändern.

# FUNKTIONSELEMENTE UND ANSCHLÜSSE :

## ProLite XU2463HSU / ProLite XU2763HSU

DEUTSCH

<Frontseite>

### ● ProLite XU2463HSU

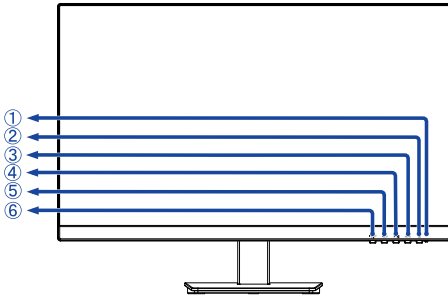

### ● ProLite XU2763HSU

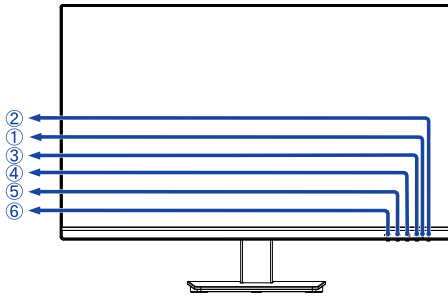

<Rückseite>

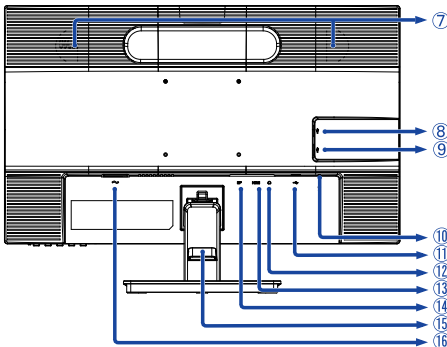

- ① Stromanzeige

**HINWEIS** Blau: Normale Betrieb  
Orange: Standby Modus

- ② Ein / Aus -Schalter ( )  
③ Menü-Taste (MENU)  
④ Oben / Rechts / Lautstärke ( / ) \*  
⑤ Unten / Links / Öko ( / ) \*  
⑥ Eingangs / Beenden-Taste (INPUT/EXIT) \*  
⑦ Lautsprecher  
⑧ USB-DOWN Anschluss  
( USB3.2 Gen 1: 5Gbps, 5V, 900mA)  
⑨ USB-DOWN Anschluss  
( USB3.2 Gen 1: 5Gbps, 5V, 900mA)  
⑩ Schlüsselloch für Sicherheitsschloss

### **HINWEIS**

Sie können ein Sicherheitsschloss und -kabel anbringen, um zu verhindern, dass der Monitor ohne Erlaubnis entfernt wird.

- ⑪ USB-UP Anschluss ( )  
⑫ Kopfhöreranschluss ( )  
⑬ HDMI Anschluss (HDMI)  
⑭ DisplayPort Anschluss (DP)  
⑮ Kabelhalter  
⑯ AC-Anschluss ( ~: Wechselstrom)

\* Sie können das Menü überspringen und direkt eine Einstellung anzeigen und verändern.

## MONITOR ANSCHLIESSEN : ProLite XUB2463HSU / ProLite XUB2763HSU

- ① Schalten Sie sowohl Computer als auch Monitor aus.
- ② Schließen Sie den Computer mit dem Signalkabel an den Monitor an.
- ③ Benutzen Sie das USB Kabel um den Monitor mit dem Computer zu verbinden.
- ④ Schließen Sie das Netzkabel erst an den Monitor und dann an das Netzteil an.
- ⑤ Schalten Sie Ihren Monitor sowie Computer ein.

### HINWEIS

- Bitte bestätigen Sie, dass das Verteilungssystem in der Gebäudeinstallation den Trennschalter mit 120/240V, 20A (maximal) vorsieht.
- Die Signalkabel, die zum Anschließen des Computers und des Monitors verwendet werden, können sich je nach benutztem Computer unterscheiden. Bei einer falschen Verbindung kann es zu schwerwiegenden Schäden am Monitor und Computer kommen. Das mit dem Monitor gelieferte Kabel eignet sich für einen standardmäßigen Anschluss. Falls ein besonderes Kabel erforderlich ist, wenden Sie sich bitte umgehend an Ihren iiyama-Händler vor Ort oder eine regionale iiyama-Vertretung.
- Geräte der Schutzklasse I des Typs A müssen mit Schutzerde verbunden sein.
- Die Netzanschlusst Steckdose sollte nahe am Gerät angebracht und leicht zugänglich sein.
- Übermäßiger Schalldruck von Ohr-/Kopfhörern kann einen Hörschaden/ Hörverlust bewirken.

[Beispiel für Verbindung]

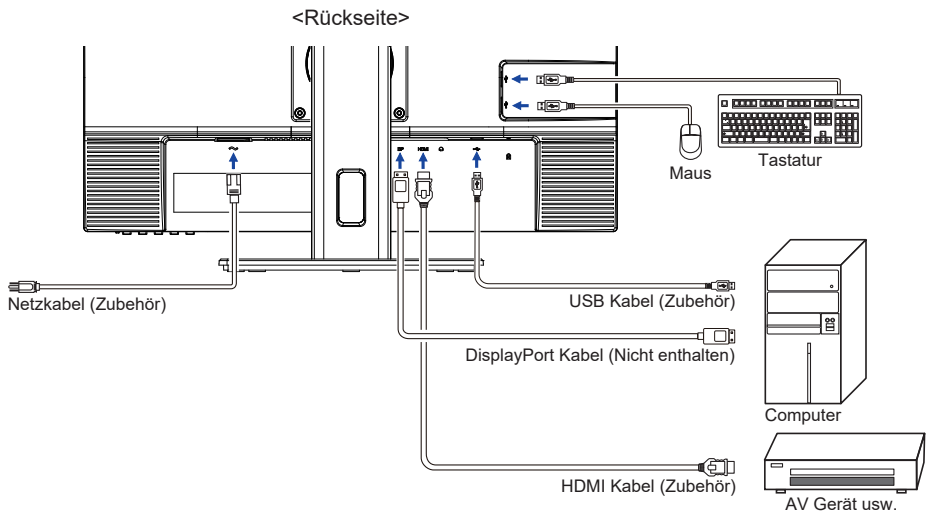

### [ Sammeln Sie Kabel ]

Führen Sie die Kabel durch die Kabel Aussparung, um sie zu bündeln.

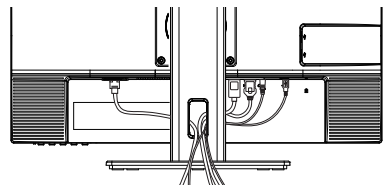

## MONITOR ANSCHLIESSEN : ProLite XU2463HSU / ProLite XU2763HSU

- ① Schalten Sie sowohl Computer als auch Monitor aus.
- ② Schließen Sie den Computer mit dem Signalkabel an den Monitor an.
- ③ Benutzen Sie das USB Kabel um den Monitor mit dem Computer zu verbinden.
- ④ Schließen Sie das Netzkabel erst an den Monitor und dann an das Netzteil an.
- ⑤ Schalten Sie Ihren Monitor sowie Computer ein.

### HINWEIS

- Bitte bestätigen Sie, dass das Verteilungssystem in der Gebäudeinstallation den Trennschalter mit 120/240V, 20A (maximal) vorsieht.
- Die Signalkabel, die zum Anschließen des Computers und des Monitors verwendet werden, können sich je nach benutztem Computer unterscheiden. Bei einer falschen Verbindung kann es zu schwerwiegenden Schäden am Monitor und Computer kommen. Das mit dem Monitor gelieferte Kabel eignet sich für einen standardmäßigen Anschluss. Falls ein besonderes Kabel erforderlich ist, wenden Sie sich bitte umgehend an Ihren iiyama-Händler vor Ort oder eine regionale iiyama-Vertretung.
- Geräte der Schutzklasse I des Typs A müssen mit Schutzerde verbunden sein.
- Die Netzanschlusstekdose sollte nahe am Gerät angebracht und leicht zugänglich sein.
- Übermäßiger Schalldruck von Ohr-/Kopfhörern kann einen Hörschaden/ Hörverlust bewirken.

[Beispiel für Verbindung]

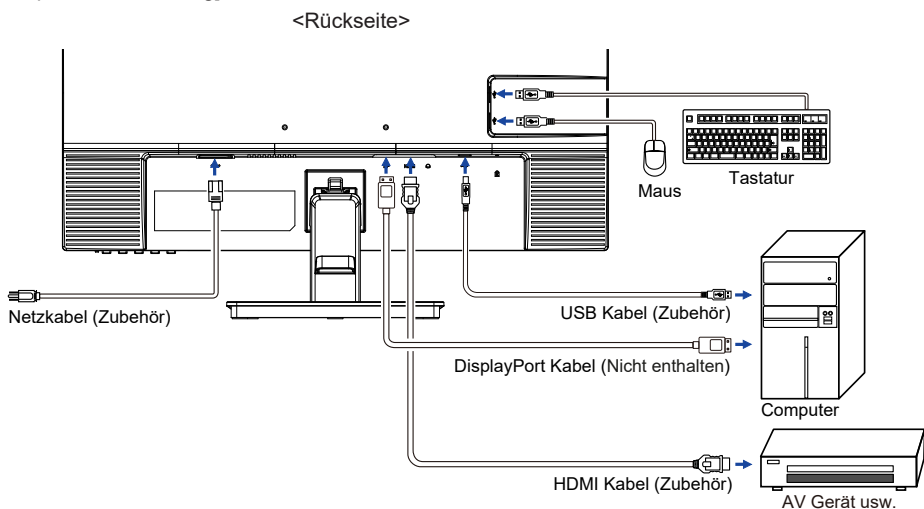

### [ Sammeln Sie Kabel ]

Führen Sie die Kabel durch den Kabelhalter, um sie zu bündeln.

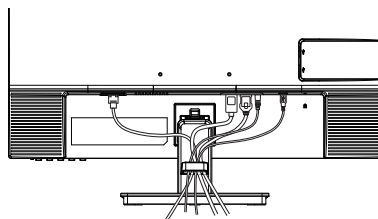



## TRENNEN SIE IHREN MONITOR

- ① Schalten Sie sowohl Computer als auch Monitor aus.
- ② Trennen Sie zuerst das Netzkabel von der Stromquelle und dann vom Monitor.
- ③ Trennen Sie das USB-Kabel vom Monitor und Computer.
- ④ Trennen Sie das Signalkabel vom Monitor und Computer.

## COMPUTER-EINSTELLUNG

### ■ Signaltiming

Siehe Seite 34, wenn Sie das gewünschte Signaltiming einstellen möchten: KONFORMES TIMING.

## AUSTRICHTUNG DER HÖHE UND DES BETRACHTUNGSWINKELS : ProLite XUB2463HSU / ProLite XUB2763HSU

- Für ein optimales Arbeiten sollten Sie direkt von vorne auf den Schirm blicken. Richten Sie den Winkel und die Höhe des Monitors wunschgemäß aus.
- Halten Sie beim Ändern des Neigungswinkels und der Höhe das Panel mit einer Hand fest, um ein Umkippen des LCD-Monitors zu verhindern.
- Sie können nun die Höhe auf bis zu 150mm und den Winkel um bis zu 45° nach rechts und links, drehen sowie um 23° nach hinten kippen und 5° nach vorn kippen.

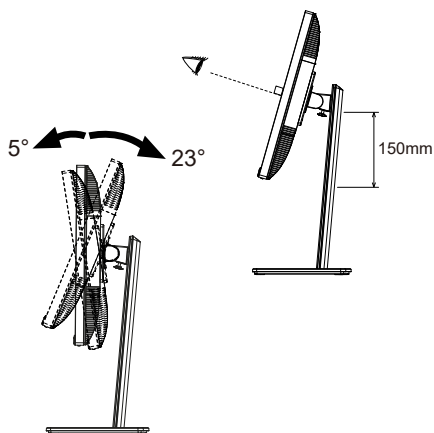

### HINWEIS

- Berühren Sie beim Ändern der Höhe bzw. Neigungswinkel nicht den LCD-Schirm. Andernfalls besteht Beschädigungsgefahr.
- Achten Sie beim Ändern der Höhe und des Winkels darauf, sich nicht die Finger einzuklemmen.
- Vorsicht: Achten Sie beim Ändern der Höhe und des Winkels auf Ihre Finger.

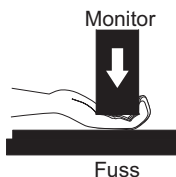
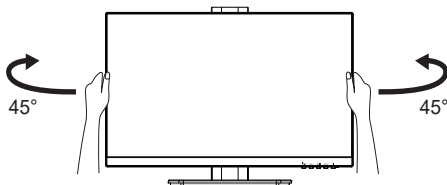

## ANSICHTSWINKEL EINSTELLEN : ProLite XU2463HSU / ProLite XU2763HSU

- Für eine optimale Ansicht sollten Sie immer auf die gesamte Fläche des Monitors schauen.
- Halten Sie den Ständer so fest, dass er nicht umkippt, wenn Sie den Winkel des Monitors anpassen.
- Der LCD-Monitor lässt sich um 20° nach hinten kippen und 4° nach vorn kippen.
- Damit Sie eine gesunde und entspannte Position einnehmen können, wenn Sie den Monitor bei der Arbeit verwenden, sollte der Ansichtswinkel 10° nicht überschreiten. Stellen Sie den Winkel des Monitors ganz nach Ihren Bedürfnissen ein.

- HINWEIS**
- Berühren Sie nicht die LCD-Oberfläche, wenn Sie den Winkel anpassen. Die LCD-Fläche könnte dabei beschädigt werden oder brechen.
  - Achten Sie darauf, nicht Ihre Finger einzuklemmen, wenn Sie den Winkel einstellen.

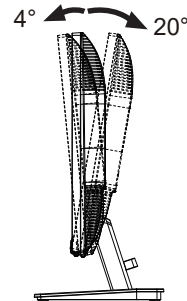
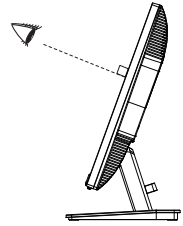

# MONITOR BEDIENEN

Um das bestmögliche Bild zu bieten, besitzt der iiyama-LCD-Monitor die Voreinstellung KONFORMES TIMING, die auf Seite 34 erläutert wird. Sie können das Bild auch auf folgende Weise einstellen.

- ① Drücken Sie auf die **MENU-Taste**, um das **Bildschirm-Menü (OSD)** aufzurufen. Es gibt **zusätzliche Menüelemente**, die mit den Tasten ◀/▶ geändert werden können.



- ② Wählen Sie das Menüelement aus, dessen Einstellung Sie ändern möchten. Drücken Sie auf die **MENU-Taste**. Verwenden Sie dann die Tasten ◀/▶, um das gewünschte Einstellungssymbol zu markieren.
- ③ Drücken Sie erneut auf die **MENU-Taste**. Verwenden Sie die Tasten ◀/▶ um die gewünschte Einstellung vorzunehmen.
- ④ Drücken Sie auf die **INPUT-Taste**, um das Menü zu beenden. Die vorgenommenen Einstellungen werden dann automatisch gespeichert.

Wenn Sie z.B. die vertikale position OSD ändern möchten, wählen Sie das "OSD" von Menü und drücken Sie dann auf die Taste MENU. Wählen Sie "V. Position" mit den Tasten ◀/▶. Nach Drücken auf die Taste MENU erscheint eine Seite, in der Sie Einstellungen vornehmen können. Verwenden Sie dann die Tasten ◀/▶, um die Einstellungen für die vertikale Position OSD zu ändern. Hierbei sollte die vertikale Position OSD ebenfalls entsprechend angepasst werden.

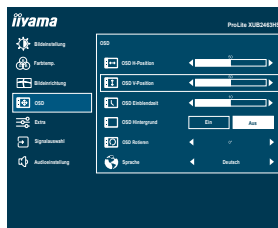

Drücken Sie zuletzt auf die **INPUT-Taste**, um den Vorgang zu beenden. Es werden dann alle vorgenommenen Änderungen gespeichert.

## HINWEIS

- Wenn das Menü während der Einstellung ausgeblendet wird, liegt das daran, dass die OSD Einblendzeit für die Anzeige des Menüs verstrichen ist. Auch der INPUT-Taste kann benutzt werden, um vorhergehendes Menü zurückzubringen und die Bildschirmanzeige abzustellen.
- Wenn das Menü automatisch ausgeblendet wird, werden alle vorgenommenen Einstellungen automatisch gespeichert. Während Sie das Menü verwenden, sollte der Monitor nicht ausgeschaltet werden.

# MENÜINHALT EINSTELLEN

## Bildeinstellung Picture Adjust

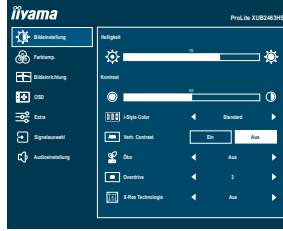

Einstellungs-element

Problem / Option

Zu drückende Taste

Helligkeit \*<sup>1,2</sup>  
Brightness

Zu dunkel  
Zu hell



Kontrast \*<sup>1</sup>  
Contrast

Zu matt  
Zu intensiv



i-Style Color \*<sup>1,2,3</sup>  
i-Style Color

Aus Off	Die i-Style Mode ist ausgeschalten.
Standard Standard	Für allgemeine Windows-Umgebungen und standardmäßige Monitoreinstellungen geeignet
Spiel Game	Für PC-Spielumwelt
Kino Cinema	Für Film- und Videoumwelt
Landschaft Scenery	Für Landschaft
Text Text	Für die Textbearbeitung und -anzeigen in einer Textverarbeitungsumgebung

Erw. Kontrast \*<sup>1</sup>  
Adv. Contrast

Ein On	Erhöhtes Kontrastverhältnis.
Aus Off	Typisches Kontrastverhältnis.

### HINWEIS

Erw. Kontrast verändert die Helligkeit automatisch abhängig von dem dargestellten Bildinhalt und verbessert das Kontrastverhältnis bei einer Darstellung von bewegten Bildern. Kontrast, Helligkeit, i-Style Color, Öko, Gamma und Farbtemp. (Color Temp.) sind bei aktivem Erw. Kontrast nicht einstellbar.

Öko \*<sup>1</sup>  
Eco

**Direkte**

Aus Off	Normal
Mode1 Mode1	Geringe Helligkeit.
Mode2 Mode2	Geringere Helligkeit als im Spar Mode1.
Mode3 Mode3	Geringere Helligkeit als im Spar Mode2.

### Direkte

Sie können Menüelemente überspringen und den Bildschirm für die Optioneneinstellung auf folgende Weise direkt anzeigen.

- Öko : Drücken Sie auf die  Taste, wenn das Menü nicht angezeigt wird.



## Bildeinstellung Picture Adjust

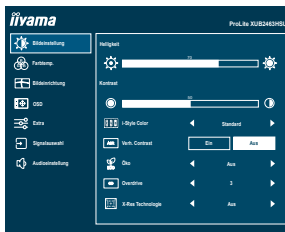

Einstellungselement	Problem / Option	Zu drückende Taste
Overdrive Overdrive	Aus Off / 1 / 2 / 3 / 4 / 5 Er verbessert die Graustufe Antwortzeit der LCD Verkleidung. Ein höheres Niveau ergibt ein schnelleres die Antnrtzeit.	
X-Res Technologie X-Res Technology	Aus Off	Normal
	Weich Soft	Schärfenoptimierung.
	Mittel Middle	Detail Schärfenoptimierung bei Vergrößerung.
	Hart Hard	Detaillierte Schärfenoptimierung bei Vergrößerung.

\*1 Die Verfügbarkeit jedes Element hängt davon ab, welches Element aktiviert ist. Siehe Seite 24 Funktion Korrelationsmatrix für weitere Einzelheiten.

\*2 Stellen Sie die Helligkeit ein, wenn Sie den Monitor in einem dunklen Raum verwenden, und die Bildschirmanzeige zu dunkel ist.





\*3 i-Style Color wird deaktiviert, wenn der Blauton Reduz. Funktion aktiviert ist.

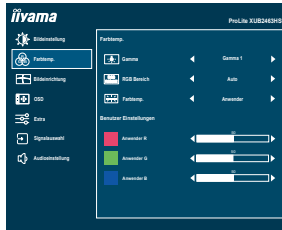

# Farbtemp. Color Settings



DEUTSCH

Einstellungselement	Problem / Option		Zu drückende Taste								
Gamma * <sup>1</sup> Gamma	Gamma1	Gamma1	Normal								
	Gamma2	Gamma2	reduzierte kontrast								
	Gamma3	Gamma3	erhöhter kontrast								
RGB Bereich * <sup>1,2</sup> RGB Range	Auto	Auto	Wählen Sie automatisch Farbbereich oder Voller Farbbereich.								
	Voller Farbbereich	Full	Für ein Signal mit vollständiger Farbskala								
	Farbbereich	Limited	Für ein Signal mit reduzierter Farbskala								
Farbtemp. * <sup>2,3</sup> Color Temp.	Kalt	Cool	Kalte Farbe								
	Normal	Normal	Normale Farbe								
	Warm	Warm	Warme Farbe								
	Anwender	User	<table border="1"> <tr> <td>Anwender R</td> <td rowspan="3">Zu schwach</td> <td rowspan="3">  </td> </tr> <tr> <td>Anwender G</td> </tr> <tr> <td>Anwender B</td> </tr> <tr> <td colspan="2"></td> <td>Zu stark</td> <td>  </td> </tr> </table>	Anwender R	Zu schwach		Anwender G	Anwender B			Zu stark
Anwender R	Zu schwach										
Anwender G											
Anwender B											
		Zu stark									

\*<sup>1</sup> Nicht einstellbar wenn der "i-Style Color" aktiv ist.

\*<sup>2</sup> Nicht einstellbar wenn der "Blauton Reduzierung" aktiv ist.

\*<sup>3</sup> Nicht einstellbar wenn der "Erw. Kontrast" aktiv ist.



## Bildeinrichtung Image Settings

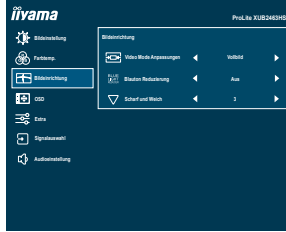

Einstellungselement	Problem / Option		Zu drückende Taste
Video Mode Anpassungen <sup>*2,3</sup> Video Mode Adjust	Vollbild <b>Full</b>	Ganzflächige Darstellung.	
	Aspect <b>Aspect</b>	Max. Vergrößerung unter Beibehaltung des original Seitenverhältnisses.	
Blauton Reduzierung <sup>*1</sup> Blue Light Reducer	Aus <b>Off</b>	Normal	
	Mode 1 <b>Mode 1</b>	Blaues Licht ist reduziert.	
	Mode 2 <b>Mode 2</b>	Blaues Licht ist mehr als in Mode 1 reduziert.	
	Mode 3 <b>Mode 3</b>	Blaues Licht ist mehr als in Mode 2 reduziert.	
Scharf und Weich Sharp and Soft	1 2 3 4 5 6	<p>Sie können die Bildqualität von 1 bis 6 (scharf bis unscharf) einstellen. Drücken Sie auf die Taste ◀, um die Bildqualität der Reihe nach zu ändern. ▶</p> <p>Drücken Sie auf die Taste ▶, um die Bildqualität in umgekehrter Reihenfolge zu ändern. ◀</p>	

<sup>\*1</sup> Die Verfügbarkeit jedes Elementes hängt davon ab, welches Element aktiviert ist. Siehe Seite 24 Funktion Korrelationsmatrix für weitere Einzelheiten.

<sup>\*2</sup> Beträgt die Auflösung des Eingangsvideos 4:3, 5:4 oder 16:10, ist eine Anzeige in der Bildschirmmitte mit einem Seitenverhältnis von 4:3, 5:4 oder 16:10 möglich.

<sup>\*3</sup> Nicht einstellbar wenn der "Adaptive Sync" aktiv ist.



## OSD-Einstellungen OSD Settings

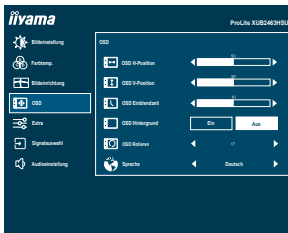

Einstellungselement	Problem / Option	Zu drückende Taste		
OSD H-Position OSD Horizontal Position	OSD zu weit links			
	OSD zu weit rechts			
OSD V-Position OSD Vertical Position	OSD zu weit unten			
	OSD zu weit oben			
OSD Einblendzeit OSD Time	Sie können die Anzeigezeit für das OSD-Menü auf 5 bis 60 Sekunden einstellen.			
OSD Hintergrund OSD Background	Ein <b>On</b>	Der Hintergrund von OSD wird transparent gebildet.		
	Aus <b>Off</b>	Bringen Sie den Hintergrund von OSD zurück.		
OSD Rotieren * OSD Rotate	Drehen Sie das OSD. 0° (Normal) / +90° (Nach rechts drehen) / -90° (Nach links drehen)			
Sprache Language	English	Englisch	Česky	Tschechisch
	Français	Französisch	Italiano	Italienisch
	Deutsch	Deutsch	Русский	Russisch
	Nederlands	Holländisch	日本語	Japanisch
	Polski	Polnisch		

\* Für **ProLite XUB2463HSU, XUB2763HSU**



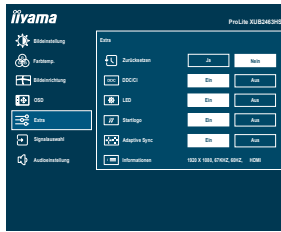

Einstellungselement	Problem / Option	
Zurücksetzen <b>Reset</b>	Ja <b>Yes</b>	Einstellungen ab Werk werden wiederhergestellt.
	Nein <b>No</b>	Zurück zum Menü.
DDC/CI <b>DDC/CI</b>	Ein <b>On</b>	DDC/CI ist auf EIN (ON) eingestellt.
	Aus <b>Off</b>	DDC/CI ist auf AUS (OFF) eingestellt..
LED <b>LED</b>	Ein <b>On</b>	Die Power LED Anzeige ist eingeschalten.
	Aus <b>Off</b>	Die Power LED Anzeige ist ausgeschaltet.
<b>HINWEIS</b> Wenn sie die Power LED Anzeige stört, schalten sie diese aus.		
Startlogo <b>Opening Logo</b>	Ein <b>On</b>	Startlogo ist aktiviert.
	Aus <b>Off</b>	Startlogo ist deaktiviert.
Adaptive Sync * <b>Adaptive Sync</b>	Ein <b>On</b>	Aktiviert die Adaptive Sync Funktion.
	Aus <b>Off</b>	Adaptive Sync Funktion ist auf Aus eingestellt.
Informationen <b>Display Information</b>	Zeigt Informationen über die aktuelle Signaleingabe von der Grafikkarte des Computers. <b>HINWEIS</b> In der Bedienungsanleitung der Grafikkarte finden Sie weitere Informationen über Änderung und Aktualisierung der Auflösung.	

\* Die Verfügbarkeit jedes Elemente hängt davon ab, welches Element aktiviert ist. Siehe Seite 24 Funktion Korrelationsmatrix für weitere Einzelheiten.

**Signalwahl**  
**Input Select**  
**Direkte**

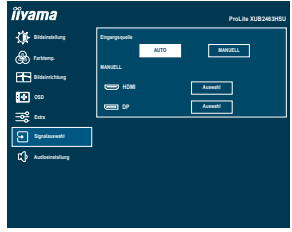

Einstellungselement	Problem / Option				
Eingangsquelle Input Source	Auto	Der analoge und digitale Eingang wird auf Aktivität durchsucht. Der erste aktive Eingang wird dargestellt.			
	Manuell	<table border="1" style="width: 100%;"> <tr> <td>HDMI</td> <td>Wählen Sie den Digital (HDMI).</td> </tr> <tr> <td>DisplayPort(DP)</td> <td>Wählen Sie den Digital (DisplayPort).</td> </tr> </table>	HDMI	Wählen Sie den Digital (HDMI).	DisplayPort(DP)
HDMI	Wählen Sie den Digital (HDMI).				
DisplayPort(DP)	Wählen Sie den Digital (DisplayPort).				

**HINWEIS** Die Funktion "Auto" ermöglicht die automatische Auswahl der verfügbaren Eingangsquellen.  
Die Eingangsquelle vom Computer im standby modus kann nicht ausgewählt werden.  
Wenn Sie eine der Eingangsquellen manuell auswählen, wird die andere Quelle nicht automatisch ausgewählt.

**Direkte**

Sie können Menüelemente überspringen und den Bildschirm für die Optioneneinstellung auf folgende Weise direkt anzeigen.





- Signal Eingangswahl :  
Drücken Sie die INPUT-Taste, wenn das MENU nicht angezeigt wird, es erscheint folgendes MENU.







## Audioeinstellung Audio Settings



Einstellungselement	Problem / Option	Zu drückende Taste
Lautstärke Volume	Zu leise Zu laut	   
Stummschaltung Mute	Ein <b>On</b>	Stellt den Ton in der vorherigen Lautstärke wieder her.
	Aus <b>Off</b>	Schaltet den Ton vorübergehend aus.

**HINWEIS** Drücken Sie die Taste , um die lautstärke-einstelleiste anzuzeigen, und schalten Sie die Stumm-funktion durch drücken der Tasten   Ein und Aus.

### Direkte

Sie können Menüelemente übergehen und eine Einstellungsskala auf folgende Weise direkt anzeigen.

- Lautstärke: Drücken Sie auf die Taste , wenn das Menü nicht angezeigt wird.

- Sperre :

### <OSD>

Beim ausgeschalteten Monitor Halten Sie die MENU-Taste gedrückt und schalten Sie den Monitor ein, dadurch wird es OSD Lock Funktion gesperrt beziehungsweise entsperrt.

### <POWER / OSD>

Das Drücken und Halten der MENU Taste für 5 Sekunden, wenn das MENU nicht angezeigt wird, ermöglicht Ihnen die Power/OSD Lock Funktion zu aktivieren beziehungsweise zu deaktivieren.

## ■ Funktion Korrelationsmatrix

Elemente ausgewählt Elemente aktiviert	Bildeinstellung					Bildeinrichtung	Extra
	Kontrast	Helligkeit	i-Style Color	Erw. Kontrast	Öko	Blauton Reduzierung	Adaptive Sync
i-Style Color	–	–	–	–	–	–	–
Erw. Kontrast	–	–	–	–	–	–	–
Öko	✓	–	–	–	–	–	✓
Blauton Reduzierung	✓	✓	–	–	–	–	✓
Adaptive Sync	✓	✓	–	–	✓	✓	–

✓ : Verfügbar

– : Nicht verfügbar

## STANDBY FUNKTION

Dieses Produkt verfügt über die Standby Funktion. Wenn die Funktion aktiviert ist, wird unnötiger Stromverbrauch durch den Monitor reduziert, während der Monitor nicht bedient wird.

Der Monitor verhält sich für die Standby folgendermaßen. Die Funktion zur Standby, einschließlich der Einstellungen für den Timer, wird vom Betriebssystem gesteuert. Lesen Sie die Bedienungsanleitung für das Betriebssystem, um Informationen über die Konfiguration zu finden.

### ■ Standby Modus

Wenn das Videosignal vom Computer nicht aktiv sind, geht der Monitor in den Standby Modus über, in dem der Stromverbrauch auf weniger als 0,5W\* reduziert wird. Der Bildschirm wird dunkel, und die Stromanzeige leuchtet orangen auf. Sie können den Monitor aus dem Standby Modus in wenigen Sekunden wiederaufwecken, wenn Sie entweder auf die Tastatur drücken oder die Maus bewegen.

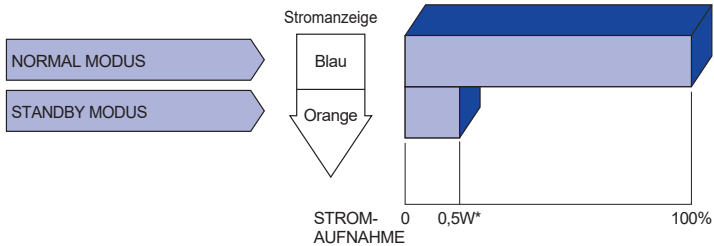

\* Wenn die USB-Geräte nicht angeschlossen sind.

# FEHLERSUCHE

Falls der Monitor nicht richtig arbeitet, suchen Sie bitte zuerst an Hand dieser Liste nach der Ursache:

1. Überprüfen Sie die Einstellungen wie im Abschnitt INBETRIEBNAHME beschrieben. Falls der Monitor kein Bild darstellt, gehen Sie zu Punkt 2.
2. Wenn das Problem nicht behoben ist, suchen Sie die Ursache wie unten beschrieben.
3. Sollten Sie ein Problem bemerken, das nicht in der Liste aufgeführt ist und Sie nicht anhand der Vorschläge beheben können, schalten Sie den Monitor aus, trennen Sie den Netzstecker vom Gerät und wenden Sie sich für weitere Hilfe an Ihren Fachhändler.

## Problem

## Abhilfe

### ① Kein Bild.

(Stromanzeige ist aus)

- Steck das Netzkabel richtig?
- Hauptschalter auf ON?
- Überprüfen Sie mit Hilfe eines anderen Gerätes ob überhaupt Strom vorhanden ist.

(Stromanzeige ist blau)

- Ist der Bildschirmschoner aktiviert? Zur Überprüfung bewegen Sie die Maus oder drücken Sie eine Taste des Keyboards.
- Drehen Sie Kontrast und/oder Helligkeit auf.
- Ist der Computer eingeschaltet?
- Ist das Signalkabel richtig eingesteckt?
- Entspricht das Signal Timing den Werten des Monitors?

(Stromanzeige ist orange)

- Falls der Monitor im Standby Modus ist, bewegen Sie die Maus oder drücken Sie eine Taste des Keyboards.
- Ist der Computer eingeschaltet?
- Ist das Signalkabel richtig eingesteckt?
- Entspricht das Signal Timing den Werten des Monitors?

### ② Das Bild ist nicht synchronisiert.

- Ist das Signalkabel richtig eingesteckt (verpolt)?
- Entspricht das Signal Timing den Werten des Monitors?

### ③ Das Bild ist nicht in der Mitte.

- Entspricht das Signal Timing den Werten des Monitors?

### ④ Das Bild ist zu dunkel oder zu hell.

- Entspricht der Videoausgangspegel den Spezifikationen des Monitors?

### ⑤ Das Bild wackelt.

- Entspricht die Spannungsversorgung den Spezifikationen des Monitors?
- Entspricht das Video Timing den Spezifikationen des Monitors?

## Problem

## Abhilfe

- |  |   |
|--|---|
| ⑥ Kein Ton.                            | <input type="checkbox"/> Die Audio Geräte (Computer, Soundkarte usw.) sind eingeschalten.                             |
|  | <input type="checkbox"/> Das Audiokabel ist richtig angeschlossen.  |
|  | <input type="checkbox"/> Erhöhen Sie die Lautstärke.  |
|  | <input type="checkbox"/> Stummschaltung ist Aus.  |
|  | <input type="checkbox"/> Der Level des Audiosignales ihrer Soundkarte ist innerhalb der Spezifikationen des Monitors. |
| ⑦ Der Sound ist zu laut oder zu leise. | <input type="checkbox"/> Der Level des Audiosignales ihrer Soundkarte ist innerhalb der Spezifikationen des Monitors. |
| ⑧ Seltsame Geräusche sind zu hören.    | <input type="checkbox"/> Das Audiokabel ist richtig angeschlossen.  |

## INFORMATIONEN ZUM RECYCLING

Für besseren Umweltschutz bitte schaffen Sie nicht Ihren Monitor ab.  
Besichtigen Sie bitte unsere Web site: <https://iiyama.com> für die Monitorwiederverwertung.

# ANHANG

Irrtum und Änderungen in Design und Spezifikationen vorbehalten.

## TECHNISCHE DATEN : ProLite XUB2463HSU-B1

DEUTSCH

Grösse-Kategorie	24"	
LCD-Fläche	Panel-technologie	IPS (In-Plane-Switching)
	Grösse	Diagonal: 23,8" (60,5cm)
	Lochabstand	0,275mm H × 0,275mm V
	Helligkeit	250cd/m <sup>2</sup> (Typisch), 160cd/m <sup>2</sup> (Standard / Energieeinsparung)
	Kontraste	1300 : 1 (Typisch), Erw. Kontrast-Funktion vorhanden
	Ansichtbereich	Rechts / Links : Jeweils 89 Grad, Auf / Ab : Jeweils 89 Grad (Typisch)
	Reaktionszeit	3ms (Grau zum Grau)* <sup>2</sup>
Panel mit geringer Blaulicht-Helligkeit	Der Anteil des Lichts im Bereich 415nm - 455nm im Vergleich zu 400nm - 500nm muss weniger als 50% betragen.	
Anzeigefarben	Ca. 16,7M	
Sync-Frequenz	HDMI(Adaptive-Sync: Aus): Horizontal: 52,8-110,0kHz, Vertikal: 45-100Hz HDMI(Adaptive-Sync: Ein): Horizontal: 52,8-110,0kHz, Vertikal: 45-100Hz DisplayPort(Adaptive-Sync: Aus): Horizontal: 30,0-115,0kHz, Vertikal: 48-100Hz DisplayPort(Adaptive-Sync: Ein): Horizontal: 30,0-115,0kHz, Vertikal: 48-100Hz	
Physikalisch Auflösung	1920 × 1080, 2,1 Megapixel	
Max. unterstützte Auflösung	HDMI(Adaptive-Sync: Aus): 1920 × 1080, 100Hz HDMI(Adaptive-Sync: Ein): 1920 × 1080, 100Hz DisplayPort(Adaptive-Sync: Aus): 1920 × 1080, 100Hz DisplayPort(Adaptive-Sync: Ein): 1920 × 1080, 100Hz	
Eingangsanschluss	HDMI, DisplayPort	
Eingangs-Videosignal	HDMI, DisplayPort	
USB Standard	USB3,2 Gen 1 (5Gbps, DC5V, 900mA)	
Anzahl der USB Eingänge Verbindungsart	1 Aufstrom : Serie B 2 Abstrom : Serie A	
Kopfhöreranschluss	ø 3,5mm Minibuchse (Stereo)	
Lautsprecher	2W × 2 (Stereolautsprecher)	
Maximale Bildschirmgröße	527,0mm B × 296,5mm H / 20,0" B × 11,6" H	
Netzquelle	100-240VAC, 50/60Hz, 1,5A	
Stromverbrauch * <sup>1</sup>	16W Typisch, 9,4W (Standard / Energieeinsparung) Standby modus: Maximal 0,5W, Aus Modus: Maximal 0,3W	
Abmessungen / Gewicht	540,0 × 342,0 - 492,0 × 209,5mm / 21,2 × 13,4 - 19,3 × 8,2" (B×H×T) 4,9kg / 10,8lbs	
Höhenverstellung	150mm	
Winkel	Neigung: Auf: 23 Grad, Ab: 5 Grad Schwenken: Links / Rechts: Jeweils 45 Grad Drehung: Im Uhrzeigersinn / Gegen den Uhrzeigersinn: Jeweils 90 Grad	
Umgebungsbedingungen	Betrieb: Temperatur 5 bis 35°C / 41 bis 95°F Luftfeuchtigkeit 10 bis 80% (nicht kondensierend) Speicher: Temperatur -20 bis 60°C / -4 bis 140°F Luftfeuchtigkeit 10 bis 90% (nicht kondensierend)	
EPEAT Silver	Die Anmeldung ist von Land zu Land unterschiedlich, Einzelheiten finden Sie unter <a href="http://www.epeat.net">www.epeat.net</a>	
Zertifikate	TCO Certified, CE, UKCA, TÜV-Bauart, VCCI, PSE, EAC	

### HINWEIS

\*<sup>1</sup> Wenn die USB-Geräte nicht angeschlossen sind.

\*<sup>2</sup> Wenn Overdrive auf +5 eingestellt ist.



## TECHNISCHE DATEN : ProLite XU2463HSU-B1

Grösse-Kategorie	24"	
LCD-Fläche	Panel-technologie	IPS (In-Plane-Switching)
	Grösse	Diagonal: 23,8" (60,5cm)
	Lochabstand	0,275mm H × 0,275mm V
	Helligkeit	250cd/m <sup>2</sup> (Typisch), 160cd/m <sup>2</sup> (Standard / Energieeinsparung)
	Kontraste	1300 : 1 (Typisch), Erw. Kontrast-Funktion vorhanden
	Ansichtbereich	Rechts / Links : Jeweils 89 Grad, Auf / Ab : Jeweils 89 Grad (Typisch)
	Reaktionszeit	3ms (Grau zum Grau)* <sup>2</sup>
Panel mit geringer Blaulich-Helligkeit	Der Anteil des Lichts im Bereich 415nm - 455nm im Vergleich zu 400nm - 500nm muss weniger als 50% betragen.	
Anzeigefarben	Ca. 16,7M	
Sync-Frequenz	HDMI(Adaptive-Sync: Aus): Horizontal: 52,8-110,0kHz, Vertikal: 45-100Hz HDMI(Adaptive-Sync: Ein): Horizontal: 52,8-110,0kHz, Vertikal: 45-100Hz DisplayPort(Adaptive-Sync: Aus): Horizontal: 30,0-115,0kHz, Vertikal: 48-100Hz DisplayPort(Adaptive-Sync: Ein): Horizontal: 30,0-115,0kHz, Vertikal: 48-100Hz	
Physikalisch Auflösung	1920 × 1080, 2,1 Megapixel	
Max. unterstützte Auflösung	HDMI(Adaptive-Sync: Aus): 1920 × 1080, 100Hz HDMI(Adaptive-Sync: Ein): 1920 × 1080, 100Hz DisplayPort(Adaptive-Sync: Aus): 1920 × 1080, 100Hz DisplayPort(Adaptive-Sync: Ein): 1920 × 1080, 100Hz	
Eingangsanschluss	HDMI, DisplayPort	
Eingangs-Videosignal	HDMI, DisplayPort	
USB Standard	USB3,2 Gen 1 (5Gbps, DC5V, 900mA)	
Anzahl der USB Eingänge	1 Aufstrom : Serie B	
Verbindungsart	2 Abstrom : Serie A	
Kopfhöreranschluss	ø 3,5mm Minibuchse (Stereo)	
Lautsprecher	2W × 2 (Stereolautsprecher)	
Maximale Bildschirmgröße	527,0mm B × 296,5mm H / 20,0" B × 11,6" H	
Netzquelle	100-240VAC, 50/60Hz, 1,5A	
Stromverbrauch * <sup>1</sup>	16W Typisch, 9,4W (Standard / Energieeinsparung) Standby modus: Maximal 0,5W, Aus Modus: Maximal 0,3W	
Abmessungen / Gewicht	540,0 × 393,0 × 190,0mm / 21,2 × 15,4 × 7,4" (B×H×T) 3,4kg / 7,5lbs	
Neigungswinkel	Auf: 20 Grad, Ab: 4 Grad	
Umgebungsbedingungen	Betrieb: Temperatur 5 bis 35°C / 41 bis 95°F Luftfeuchtigkeit 10 bis 80% (nicht kondensierend) Speicher: Temperatur -20 bis 60°C / -4 bis 140°F Luftfeuchtigkeit 10 bis 90% (nicht kondensierend)	
EPEAT Silver	Die Anmeldung ist von Land zu Land unterschiedlich, Einzelheiten finden Sie unter <a href="http://www.epeat.net">www.epeat.net</a>	
Zertifikate	TCO Certified, CE, UKCA, TÜV-Bauart, VCCI, PSE, EAC	

**HINWEIS** \*<sup>1</sup> Wenn die USB-Geräte nicht angeschlossen sind.

\*<sup>2</sup> Wenn Overdrive auf +5 eingestellt ist.

## TECHNISCHE DATEN : ProLite XUB2763HSU-B1

DEUTSCH

Grösse-Kategorie	27"	
LCD-Fläche	Panel-technologie	IPS (In-Plane-Switching)
	Grösse	Diagonal: 27" (68,6cm)
	Lochabstand	0,311mm H × 0,311mm V
	Helligkeit	250cd/m <sup>2</sup> (Typisch), 165cd/m <sup>2</sup> (Standard / Energieeinsparung)
	Kontraste	1300 : 1 (Typisch), Erw. Kontrast-Funktion vorhanden
	Ansichtbereich	Rechts / Links : Jeweils 89 Grad, Auf / Ab : Jeweils 89 Grad (Typisch)
	Reaktionszeit	3ms (Grau zum Grau) <sup>*2</sup>
	Panel mit geringer Blaulicht-Helligkeit	Der Anteil des Lichts im Bereich 415nm - 455nm im Vergleich zu 400nm - 500nm muss weniger als 50% betragen.
Anzeigefarben	Ca. 16,7M	
Sync-Frequenz	HDMI(Adaptive-Sync: Aus): Horizontal: 52,8-110,0kHz, Vertikal: 45-100Hz HDMI(Adaptive-Sync: Ein): Horizontal: 52,8-110,0kHz, Vertikal: 45-100Hz DisplayPort(Adaptive-Sync: Aus): Horizontal: 30,0-115,0kHz, Vertikal: 48-100Hz DisplayPort(Adaptive-Sync: Ein): Horizontal: 30,0-115,0kHz, Vertikal: 48-100Hz	
Physikalisch Auflösung	1920 × 1080, 2,1 Megapixel	
Max. unterstützte Auflösung	HDMI(Adaptive-Sync: Aus): 1920 × 1080, 100Hz HDMI(Adaptive-Sync: Ein): 1920 × 1080, 100Hz DisplayPort(Adaptive-Sync: Aus): 1920 × 1080, 100Hz DisplayPort(Adaptive-Sync: Ein): 1920 × 1080, 100Hz	
Eingangsanschluss	HDMI, DisplayPort	
Eingangs-Videosignal	HDMI, DisplayPort	
USB Standard	USB3,2 Gen 1 (5Gbps, DC5V, 900mA)	
Anzahl der USB Eingänge Verbindungsart	1 Aufstrom : Serie B 2 Abstrom : Serie A	
Kopfhöreranschluss	ø 3,5mm Minibuchse (Stereo)	
Lautsprecher	2W × 2 (Stereolautsprecher)	
Maximale Bildschirmgröße	607,5mm B × 354,2mm H / 23,9" B × 13,9" H	
Netzquelle	100-240VAC, 50/60Hz, 1,5A	
Stromverbrauch <sup>*1</sup>	16W Typisch, 10,5W (Standard / Energieeinsparung) Standby modus: Maximal 0,5W, Aus Modus: Maximal 0,3W	
Abmessungen / Gewicht	612,0 × 397,5 - 547,5 × 209,5mm / 24,1 × 15,6 - 21,5 × 8,2" (B×H×T) 5,8kg / 12,8lbs	
Höhenverstellung	150mm	
Winkel	Neigung: Auf: 23 Grad, Ab: 5 Grad Schwenken: Links / Rechts: Jeweils 45 Grad Drehung: Im Uhrzeigersinn / Gegen den Uhrzeigersinn: Jeweils 90 Grad	
Umgebungsbedingungen	Betrieb: Temperatur 5 bis 35°C / 41 bis 95°F Luftfeuchtigkeit 10 bis 80% (nicht kondensierend) Speicher: Temperatur -20 bis 60°C / -4 bis 140°F Luftfeuchtigkeit 10 bis 90% (nicht kondensierend)	
EPEAT Silver	Die Anmeldung ist von Land zu Land unterschiedlich, Einzelheiten finden Sie unter <a href="http://www.epeat.net">www.epeat.net</a>	
Zertifikate	TCO Certified, CE, UKCA, TÜV-Bauart, VCCI, PSE, EAC	

**HINWEIS** <sup>\*1</sup> Wenn die USB-Geräte nicht angeschlossen sind.

<sup>\*2</sup> Wenn Overdrive auf +5 eingestellt ist.

## TECHNISCHE DATEN : ProLite XU2763HSU-B1

Grösse-Kategorie	27"	
LCD-Fläche	Panel-technologie	IPS (In-Plane-Switching)
	Grösse	Diagonal: 27" (68,6cm)
	Lochabstand	0,311mm H × 0,311mm V
	Helligkeit	250cd/m <sup>2</sup> (Typisch), 165cd/m <sup>2</sup> (Standard / Energieeinsparung)
	Kontraste	1300 : 1 (Typisch), Erw. Kontrast-Funktion vorhanden
	Ansichtbereich	Rechts / Links : Jeweils 89 Grad, Auf / Ab : Jeweils 89 Grad (Typisch)
	Reaktionszeit	3ms (Grau zum Grau)* <sup>2</sup>
	Panel mit geringer Blaulicht-Helligkeit	Der Anteil des Lichts im Bereich 415nm - 455nm im Vergleich zu 400nm - 500nm muss weniger als 50% betragen.
Anzeigefarben	Ca. 16,7M	
Sync-Frequenz	HDMI(Adaptive-Sync: Aus): Horizontal: 52,8-110,0kHz, Vertikal: 45-100Hz HDMI(Adaptive-Sync: Ein): Horizontal: 52,8-110,0kHz, Vertikal: 45-100Hz DisplayPort(Adaptive-Sync: Aus): Horizontal: 30,0-115,0kHz, Vertikal: 48-100Hz DisplayPort(Adaptive-Sync: Ein): Horizontal: 30,0-115,0kHz, Vertikal: 48-100Hz	
Physikalisch Auflösung	1920 × 1080, 2,1 Megapixel	
Max. unterstützte Auflösung	HDMI(Adaptive-Sync: Aus): 1920 × 1080, 100Hz HDMI(Adaptive-Sync: Ein): 1920 × 1080, 100Hz DisplayPort(Adaptive-Sync: Aus): 1920 × 1080, 100Hz DisplayPort(Adaptive-Sync: Ein): 1920 × 1080, 100Hz	
Eingangsanschluss	HDMI, DisplayPort	
Eingangs-Video-signal	HDMI, DisplayPort	
USB Standard	USB3,2 Gen 1 (5Gbps, DC5V, 900mA)	
Anzahl der USB Eingänge	1 Aufstrom : Serie B	
Verbindungsart	2 Abstrom : Serie A	
Kopfhöreranschluss	ø 3,5mm Minibuchse (Stereo)	
Lautsprecher	2W × 2 (Stereolautsprecher)	
Maximale Bildschirmgröße	607,5mm B × 354,2mm H / 23,9" B × 13,9" H	
Netzquelle	100-240VAC, 50/60Hz, 1,5A	
Stromverbrauch * <sup>1</sup>	16W Typisch, 10,5W (Standard / Energieeinsparung) Standby modus: Maximal 0,5W, Aus Modus: Maximal 0,3W	
Abmessungen / Gewicht	612,0 × 448,5 × 190,0mm / 24,1 × 17,6 × 7,4" (B×H×T) 4,3kg / 9,5lbs	
Neigungswinkel	Auf: 20 Grad, Ab: 4 Grad	
Umgebungsbedingungen	Betrieb: Temperatur 5 bis 35°C / 41 bis 95°F Luftfeuchtigkeit 10 bis 80% (nicht kondensierend) Speicher: Temperatur -20 bis 60°C / -4 bis 140°F Luftfeuchtigkeit 10 bis 90% (nicht kondensierend)	
EPEAT Silver	Die Anmeldung ist von Land zu Land unterschiedlich, Einzelheiten finden Sie unter <a href="http://www.epeat.net">www.epeat.net</a>	
Zertifikate	TCO Certified, CE, UKCA, TÜV-Bauart, VCCI, PSE, EAC	

**HINWEIS** \*<sup>1</sup> Wenn die USB-Geräte nicht angeschlossen sind.

\*<sup>2</sup> Wenn Overdrive auf +5 eingestellt ist.

## ABMESSUNGEN : ProLite XUB2463HSU

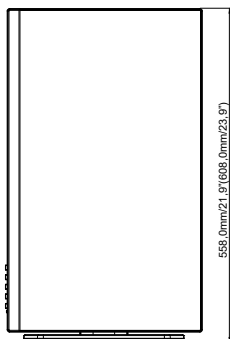
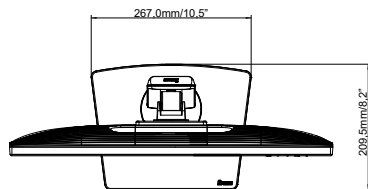
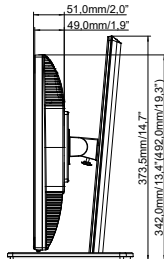
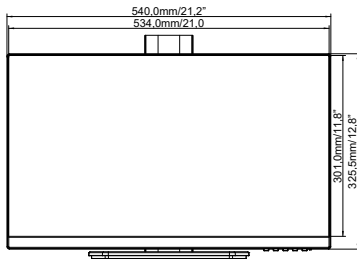

( ) : Максимальная область регулировки

DEUTSCH

## ABMESSUNGEN : ProLite XU2463HSU

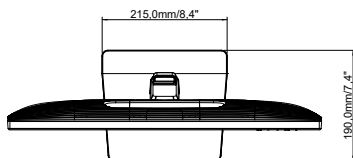
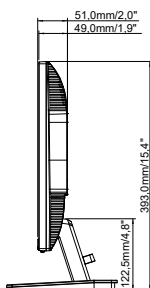
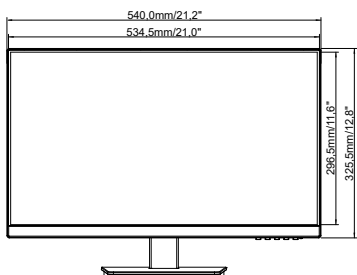

## ABMESSUNGEN : ProLite XUB2763HSU

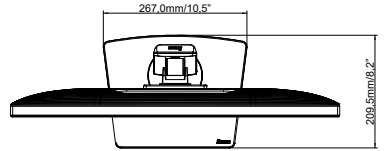
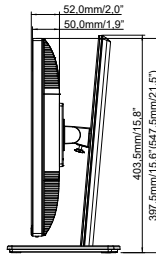
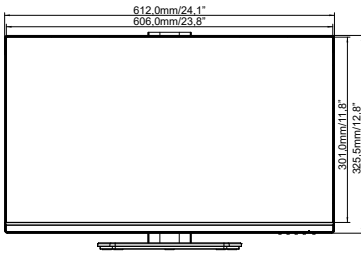

( ) : Максимальная область регулировки

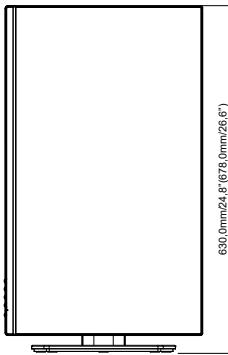

## ABMESSUNGEN : ProLite XU2763HSU

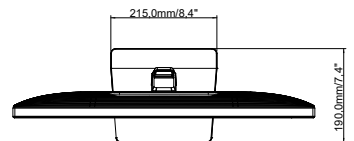
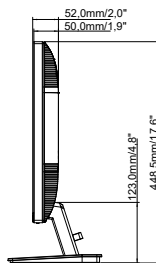
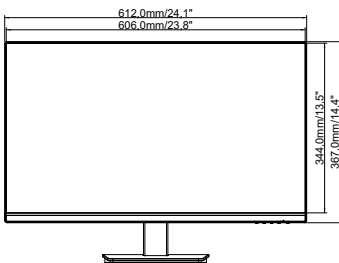

## KONFORMES TIMING

Video Mode	Horizontal-Frequenz	Vertikal-Frequenz	Dot Clock
800 × 600	37,879kHz	60,317Hz	40,000MHz
	46,875kHz	75,000Hz	49,500MHz
1024 × 768	48,363kHz	60,004Hz	65,000MHz
	60,023kHz	75,029Hz	78,750MHz
1280 × 1024	63,981kHz	60,020Hz	108,000MHz
	79,976kHz	75,025Hz	135,000MHz
1680 × 1050	65,290kHz	60,000Hz	146,250MHz
1920 × 1080	67,500kHz	60,000Hz	148,500MHz
	83,890kHz	74,970Hz	174,500MHz
	95,540kHz	85,000Hz	198,723MHz
	110,000kHz	100,000Hz	228,800MHz