

BEDIENUNGSANLEITUNG

G-MASTER

LCD Monitor

DEUTSCH

G-MASTER GCB4580DQSN

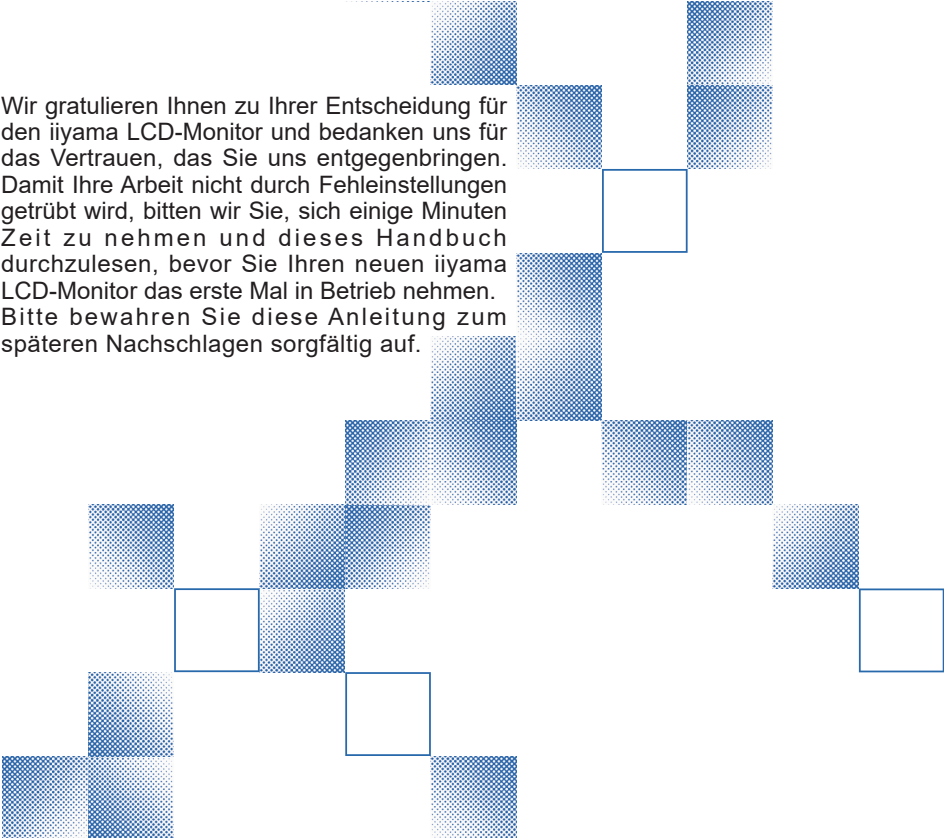
A decorative graphic consisting of a grid of blue squares of varying shades and patterns, arranged in a stepped, staircase-like pattern that descends from the top right towards the bottom left. Some squares are solid blue, some have a halftone dot pattern, and some are empty white squares with blue outlines.

Wir gratulieren Ihnen zu Ihrer Entscheidung für den iiyama LCD-Monitor und bedanken uns für das Vertrauen, das Sie uns entgegenbringen. Damit Ihre Arbeit nicht durch Fehleinstellungen getrübt wird, bitten wir Sie, sich einige Minuten Zeit zu nehmen und dieses Handbuch durchzulesen, bevor Sie Ihren neuen iiyama LCD-Monitor das erste Mal in Betrieb nehmen. Bitte bewahren Sie diese Anleitung zum späteren Nachschlagen sorgfältig auf.

ERKLÄRUNG DER CE-KONFORMITÄT

Dieser LCD Flachbildschirm entspricht den Anforderungen der EG/EU Richtlinien 2014/30/EU, "EMV Richtlinie", 2014/35/EU, "Niederspannungsrichtlinie", 2009/125/EG, "ErP Richtlinien" und 2011/65/EU, "RoHS Richtlinien".

Die Anforderungen zur Störfestigkeit werden eingehalten bei einer Benutzung im Wohnbereich, in Geschäfts- und Gewerbebereichen sowie in Kleinbetrieben, sowohl innerhalb als auch ausserhalb der Gebäude.

Alle Einsatzorte sind dadurch gekennzeichnet, dass sie direkt an die öffentliche Niederspannungs-Stromversorgung angeschlossen sind.

IYAMA CORPORATION: Wijkerveerstraat 8, 2131 HA Hoofddorp, The Netherlands

Modell Nr. : PL4580DQ



Wir empfehlen Ihnen, gebrauchte und nicht mehr benötigtes Equipment fachgerecht zu recyceln. Nützliche Informationen hierzu erhalten Sie bei Ihrem Fachhändler, Ihrem iiyama Service-Center und im Internet unter: <https://iiyama.com>

- Änderungsrechte vorbehalten.
- Alle verwendeten Handelsnamen und -marken sind Eigentum der jeweiligen Besitzer.
- Eprel-Registrierungsnummer GCB4580DQSN-B1 : 1774067

INHALTSÜBERSICHT

FÜR IHRE SICHERHEIT	1
SICHERHEITSHINWEISE	1
BESONDERE HINWEISE ZU LCD-MONITOREN	3
KUNDENDIENST	3
REINIGUNGSHINWEISE	3
VOR DER BEDIENUNG DES MONITORS	4
LEISTUNGSMERKMALE	4
PACKUNGSINHALT	4
VERWENDUNG VON ARM ODER STÄNDER	5
INSTALLATION DES STÄNDER	6
FUNKTIONSELEMENTE UND ANSCHLÜSSE	9
MONITOR ANSCHLIESSEN	10
COMPUTER-EINSTELLUNG	12
AUSRICHTUNG DER HÖHE UND DES BETRACHTUNGSWINKELS	12
MONITOR BEDIENEN	13
NAVIGATIONSTASTE	13
MENÜINHALT EINSTELLEN	15
STANDBY FUNKTION	27
FEHLERSUCHE	28
INFORMATIONEN ZUM RECYCLING	29
ANHANG	30
TECHNISCHE DATEN : G-MASTER GCB4580DQSN-B1	30
ABMESSUNGEN	31
KONFORMES TIMING	32

FÜR IHRE SICHERHEIT

SICHERHEITSHINWEISE

ACHTUNG

BEI GEFAHR ABSCHALTEN

Sollten Sie irgendwelche unnormalen Erscheinungen wie Rauch, Geräusche oder Gerüche bemerken, schalten Sie sofort den Monitor aus und trennen Sie den Netzstecker vom Gerät. Benachrichtigen Sie dann bitte Ihren Fachhändler oder das iiyama Service-Mitte. Fortgesetzter Betrieb kann gefährlich sein und zu einem Brand oder zu Stromschlägen führen.

GEHÄUSE NIEMALS ÖFFNEN

Im Innern des Gerätes sind spannungsführende Teile frei zugänglich. Bei Entfernung des Gehäuses setzen Sie sich der Gefahr aus, einen Brand auszulösen oder einen Stromschlag zu erleiden.

KEINE FREMDGEGENSTÄNDE IN DAS GERÄT STECKEN

Bitte führen Sie keine festen Gegenstände oder flüssigen Materialien in den Monitor ein. Im Falle eines Unfalls schalten Sie bitte Ihren Monitor sofort ab und trennen Sie den Netzstecker vom Gerät. Benachrichtigen Sie dann bitte Ihren Fachhändler oder das iiyama Service-Mitte. Sollte sich ein Gegenstand im Innern des Monitors befinden, kann das zu einem Brand, Kurzschlüssen oder anderen Beschädigungen führen.

STELLEN SIE DEN MONITOR AUF EINE SICHERE UND STABILE UNTERLAGE

Sollten Sie den Monitor fallen lassen, besteht Verletzungsgefahr.

BENUTZEN SIE DEN MONITOR NICHT IN DER NÄHE VON WASSER

Benutzen Sie den Monitor nicht an einer spritzwassergefährdeten Stelle. Sollte Wasser in den Monitor gelangen, kann dies zu Brandgefahr oder Stromschlägen führen.

BEACHTEN SIE DIE RICHTIGE BETRIEBSSPANNUNG

Achten Sie auf die Einhaltung der spezifizierten Spannungswerte. Die Benutzung einer falschen Stromspannung kann zu Fehlfunktionen, Brandgefahr oder Stromschlägen führen.

KABEL SCHÜTZEN

Schützen Sie Ihre Kabel vor mechanischer Belastung (Quetschung, Zug). Beschädigte Kabel führen zu Brandgefahr oder Kurzschlüssen.

WIDRIGE WETTERBEDINGUNGEN

Es empfiehlt sich, den Monitor nicht während heftiger Gewitter zu benutzen, da es durch Spannungsschwankungen zu Fehlfunktionen kommen kann. Um Stromschläge zu vermeiden, ist es ratsam, während solch widriger Witterungsbedingungen das Stromkabel nicht zu berühren.

VORSICHT

UMGEBUNGSBEDINGUNGEN

Installieren Sie den Monitor nicht in Umgebungsbedingungen, wo es rapide Temperaturschwankungen, hohe Luftfeuchtigkeit oder stark staubige Luft gibt, da es sonst zu Brandgefahr, Kurzschlüssen oder anderen Beschädigungen kommen kann. Vermeiden Sie es ebenfalls, den Monitor so aufzustellen, dass er direkter Sonneneinstrahlung oder einer anderen Lichtquelle ausgesetzt wird.

VORSICHT

STELLEN SIE DEN MONITOR NICHT AUF EINE WACKLIGE UNTERLAGE

Der Monitor könnte herunterfallen und jemanden verletzen. Bitte legen Sie ebenfalls keine schweren Gegenstände auf den Monitor und achten Sie darauf, dass die Kabel so verlegt sind, dass niemand darüber stolpern kann und sich dabei verletzt.

BELÜFTUNG SICHERSTELLEN

Die Lüftungsschlitze sollen für ausreichende Belüftung sorgen. Achten Sie darauf, dass Sie die Belüftungsschlitze des Monitors nicht verdecken, da ansonsten Brandgefahr besteht. Um ausreichende Belüftung zu gewährleisten, lassen Sie bitte mindestens 10cm Platz zwischen Monitor und Wand. Beim Entfernen des Standfußes können die Lüftungsschlitze auf der Rückseite des Monitors blockiert werden. Dies kann den Monitor überhitzen und Feuer oder Schäden verursachen. Achten Sie beim Abnehmen des Standfußes auf ausreichende Belüftung. Die Aufstellung des Monitors auf dem Rücken, seitlich oder auf dem Kopf liegend kann zu Beschädigungen führen. Achten Sie darauf, dass Sie den Monitor auf eine feste Unterlage stellen.

ENTFERNEN SIE DIE KABEL, BEVOR SIE DEN MONITOR TRANSPORTIEREN

Wenn Sie den Monitor bewegen, müssen Sie vorher den Monitor ausschalten, den Netzstecker ziehen und darauf achten, dass das Signalkabel abgezogen ist. Wenn Sie die Kabel nicht entfernen, könnte dies zu Brandgefahr oder Kurzschlüssen führen.

NETZSTECKER ZIEHEN

Sollten Sie den Monitor über längere Zeit nicht benutzen, raten wir das Gerät vom Stromnetz zu trennen, um Unfallgefahren zu vermeiden.

AUS- UND EINSTECKEN

Nehmen Sie beim Aus- und Einstecken des Netzteiles oder der Kabel immer den Stecker in die Hand. Ziehen Sie niemals an der Leitung, sondern immer am Stecker, ansonsten könnte dies zu Brandgefahr oder Stromschlägen führen.

BERÜHREN SIE DEN STECKER NICHT MIT FEUCHTEN HÄNDEN

Ausstecken des Monitors mit nassen Händen kann zu einem Stromschlag führen.

WENN SIE DEN MONITOR AUF IHREN COMPUTER STELLEN MÖCHTEN

vergewissern Sie sich, dass Ihr Computer stabil genug ist um das Gewicht des Monitors zu tragen, ansonsten könnte dies zu Beschädigungen an Ihrem Computer führen.

ACHTUNG: VERLETZUNGSGEFAHR FÜR FINGER UND HÄNDE

- Achten Sie beim Ändern der Höhe und des Winkels darauf, sich nicht die Finger einzuklemmen.
- Vorsicht: Achten sie beim Ändern der Höhe und des Winkels auf ihre Finger.

HINWEIS ZU 24/7 BETRIEB

Dieses Produkt ist nicht speziell für ein Einsatz im 24/7 Betrieb entwickelt worden.

BEMERKUNG SPEZIELL FÜR DIE SCHREIBTISCH-NUTZUNG

Dieses Produkt ist für die Verwendung auf dem Schreibtisch konzipiert, nicht für Digital Signage (elektronische Anzeigetafel) Anwendungen wie Deckenaufhängung oder Wandmontage.

SONSTIGES

ERGONOMISCHE HINWEISE

Um eine Ermüdung der Augen auszuschliessen, sollten Sie den Monitor nicht vor einem grellen Hintergrund oder in einem dunklen Raum benutzen. Um optimalen Sehkomfort zu gewährleisten, sollte die Oberkante des Monitors knapp unterhalb Ihrer Augenhöhe liegen und der Abstand zwischen Augen und Monitor 40-60cm betragen. Wenn Sie den Monitor länger benutzen, sollten Sie mindestens 10 Minuten pro Stunde nicht in den Monitor schauen, um eine Überanstrengung der Augen zu vermeiden.

BESONDERE HINWEISE ZU LCD-MONITOREN

Die folgenden Symptome stellen keine Störung dar, sondern sind normal:

HINWEIS

- Wenn Sie das erste Mal Ihren LCD-Monitor anschalten, kann es bedingt durch Ihren Computer eintreten, dass das wiedergegebene Bild nicht in richtiger Grösse auf dem Monitor dargestellt wird. In diesem Fall stellen Sie bitte die Bildgrösse richtig ein.
- Leicht ungleiche Helligkeit je nach verwendetem Desktop-Layout.
- Sollten Sie nachdem Sie ein Bild über Stunden unverändert angezeigt haben, auf ein neues Bild wechseln, kommt es bauartbedingt zu einem sogenannten Geisterbild. Dieses Geisterbild verschwindet nach einiger Zeit von selbst oder Sie schalten das Gerät für einen längeren Zeitraum aus.

KUNDENDIENST

HINWEIS

- Sollten Sie den Monitor für eine Service-Reparatur versenden müssen und Sie verfügen nicht mehr über die Originalverpackung, so wenden Sie sich bitte an Ihren Fachhändler, der Ihnen bei der Beschaffung einer Ersatz-Verpackung behilflich sein wird.

REINIGUNGSHINWEISE

ACHTUNG

- Ziehen Sie aus Sicherheitsgründen immer den Netzstecker, bevor Sie den Monitor reinigen.

VORSICHT

- Sollten während der Reinigung flüssige oder feste Materialien in den Monitor gelangt sein, schalten Sie bitte Ihren Monitor sofort ab und ziehen Sie den Netzstecker ab. Benachrichtigen Sie dann bitte Ihren Fachhändler.

HINWEIS

- Die Bildschirmoberfläche nicht mit einem rauen Gegenstand reinigen.
- Verwenden Sie unter keinen Umständen scharfe Reinigungsmittel wie nachfolgend aufgeführt. Diese Mittel beschädigen die Bildschirmoberfläche und greifen das Finish an.

Verdünner	Scheuermilch	Wachs
Reinigungsbenzin	Sprühreiniger	Säuren oder Laugen

- Längerer Kontakt des Gehäuses mit Gummi- oder Kunststoffprodukten kann das Finish angreifen.

GEHÄUSE

Flecken können mit einem feuchten, weichen Tuch entfernt werden. Zum Anfeuchten nehmen Sie eine schwache Spülmittellösung.

LCD SCHIRM

Wir empfehlen das Display regelmässig mit einem trockenen weichen Tuch zu reinigen.

Bitte benutzen Sie keine Papiertücher, dies könnte das LCD beschädigen.

VOR DER BEDIENUNG DES MONITORS

LEISTUNGSMERKMALE

- ◆ Unterstützt Auflösungen von bis zu 5120 × 1440
- ◆ Hoher Kontrast 3000:1 (Typisch), Erweiterte Kontrast Funktion ist verfügbar, Helligkeit 450cd/m² (Typisch)
- ◆ Reaktionszeit für bewegte Bilder 0,8ms
- ◆ Unterstützt HDR400
- ◆ Flimmerfrei
- ◆ Blauton Reduzierung
- ◆ Digitale Weichzeichnung von Schrift
- ◆ USB Typ-C / RJ45 - Anschlüsse
- ◆ USB-Stromversorgung unterstützt bis zu 90W
- ◆ Zwei 3W-Stereo-Lautsprecher
- ◆ Standby Funktion
- ◆ Konform mit VESA-Montage-Standard (100×100 / 200×100mm)
- ◆ Aufnahmevorrichtung für Diebstahlsicherung

DEUTSCH

PACKUNGSIHALT

Ihr iiyama LCD-Monitor-Paket enthält das folgende Zubehör. Überprüfen Sie bitte den Lieferumfang des Pakets auf Vollständigkeit. Wenn eine Komponente fehlt oder beschädigt ist, setzen Sie sich bitte mit Ihrem zuständigen iiyama-Händler oder iiyama-Büro vor Ort in Verbindung.

- | | | |
|-----------------------------------|----------------------|----------------------------|
| ■ Netzkabel* | ■ HDMI Kabel | ■ DisplayPort Kabel |
| ■ USB Kabel (C-C) | ■ USB Kabel (A-B) | ■ Ständerhals |
| ■ Ständerbasis mit einer Schraube | ■ Sicherheits-Führer | ■ Hilfe zur Inbetriebnahme |

VORSICHT

* Wenn Sie ein Netzkabel verwenden, das nicht von iiyama bereitgestellt wird, haben Sie kein Anrecht auf jegliche durch Garantien abgedeckte Schadensersatzansprüche, falls es zu Problemen oder Schäden kommen sollte. Zum Netzanschluss dieses Gerätes ist eine geprüfte Leitung zu verwenden. Es ist eine Leitung vom Typ: H05VVf, 3G, 0,75mm² oder besser einzusetzen.

VERWENDUNG VON ARM ODER STÄNDER

- VORSICHT**
- Dieses Produkt ist für die Verwendung auf dem Schreibtisch konzipiert, nicht für Digital Signage (elektronische Anzeigetafel) Anwendungen wie Deckenaufhängung oder Wandmontage.
 - Stellen Sie vor dem Einbau sicher, dass der Monitorarm oder der Monitorarm-Ständer stark genug ist, damit er das erforderliche Gewicht des Monitors und der Halterung aufnehmen kann.
 - Einstellbereich für den Panelwinkel :
20° nach hinten kippen und 3° nach vorn kippen
 - Dieses Produkt kann nicht mit der Bildschirmausrichtung nach unten/oben verwendet werden.

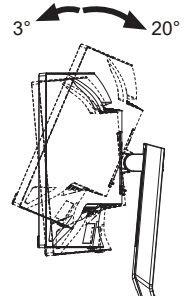

[MONITORARM ODER MONITORARM-STÄNDER]

- VORSICHT**
- Berücksichtigen Sie die Dicke der Halterung. Ziehen Sie die M4 Schrauben (4 Stück), deren die "L" Länge 12mm lang ist, um den Monitor an die Halterung zu befestigen. Eine Montage mit längeren Schrauben kann zu Stromschlägen oder Schäden am Monitor führen, da diese mit elektrischen Teilen im Monitor in Berührung kommen können.

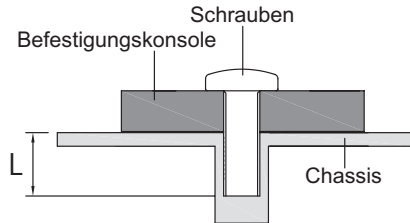

[QUERFORMAT MODE]

Dieser Monitor kann nur im Querformat verwendet werden. Drehen oder betreiben Sie den Monitor nicht in einer anderen Ausrichtung als im Querformat.

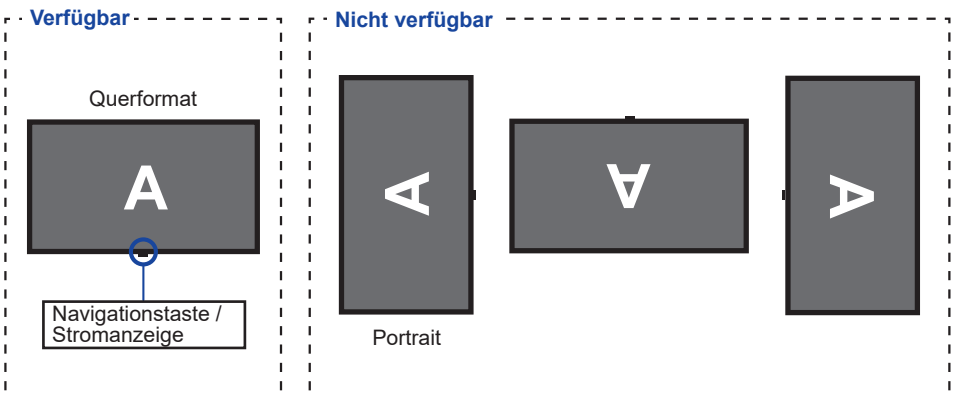

INSTALLATION DES STÄNDER

VORSICHT

- Stellen Sie den Monitor auf eine stabile Fläche. Wenn der Monitor herunterfällt, kann es zu Verletzungen oder Beschädigungen kommen.
- Setzen Sie den Monitor keinen starken Stößen aus. Er könnte dadurch beschädigt werden.
- Trennen Sie den Monitor von der Netzquelle ab bevor sie den Fuß de-/ installieren, um das Risiko von Stromschlag oder Beschädigung zu vermeiden.

<Installation>

- ① Legen Sie den Karton wie unten gezeigt auf eine ebene Fläche. Nehmen Sie den Ständerhals und den Ständerbasis aus dem oberen Schutzkissen im Inneren des Kartons heraus.

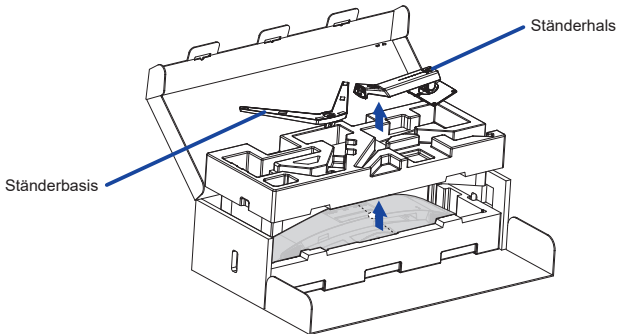

- ② Öffnen Sie den Beutel, in dem sich der Monitor befindet.

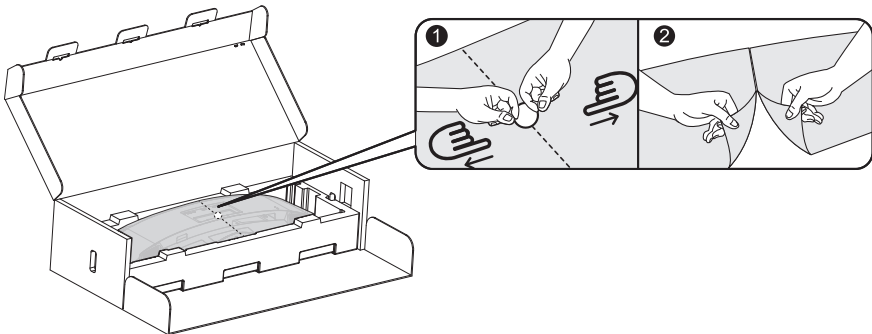

- ③ Befestigen Sie den Ständerhals am Monitor im unteren Schutzkissen.

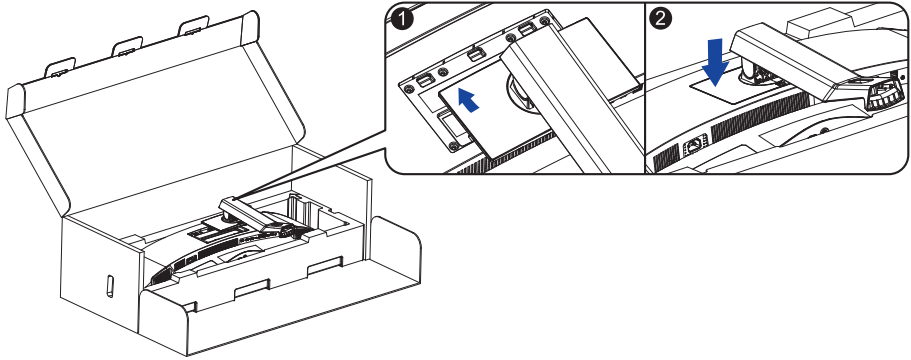

- ④ Montieren Sie den Ständerbasis auf den Ständerhals und ziehen Sie die Rändelschraube an, um ihn zu sichern.

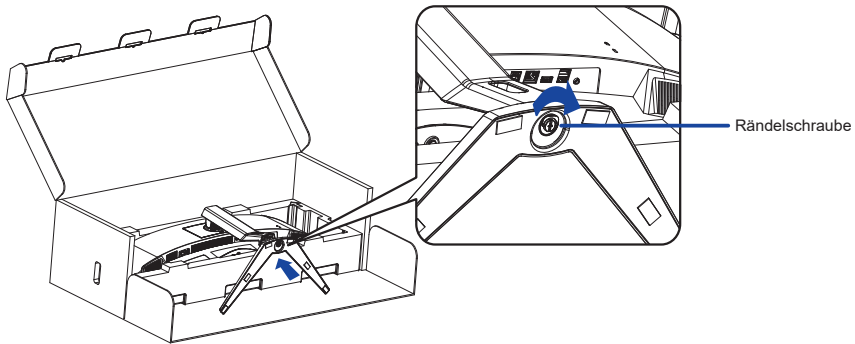

- ⑤ Nehmen Sie den zusammengebauten Monitor vorsichtig aus der Schutzkissen und stellen Sie ihn auf.

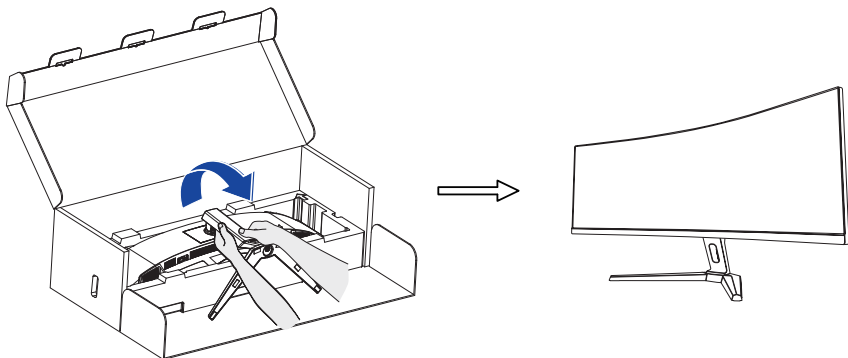

<Entfernen>

- ① Legen Sie das Schutzkissen auf eine flache Fläche und stellen Sie den Monitor mit der Vorderseite nach unten.
- ② Drücken Sie die Entriegelungstaste wie unten gezeigt in Pfeilrichtung, um den Ständer zu entfernen.

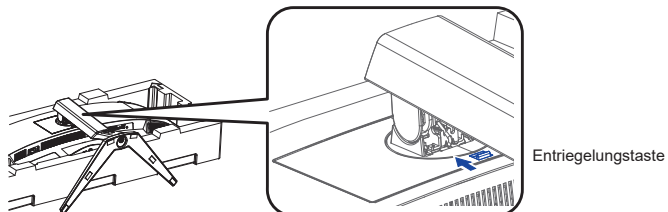

- ③ Lösen Sie die Rändelschraube, um den Ständer zu demontieren.

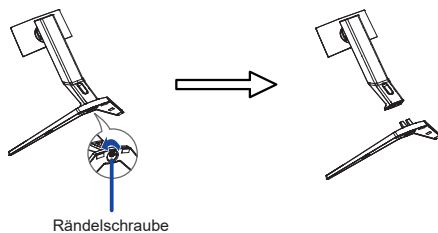

FUNKTIONSELEMENTE UND ANSCHLÜSSE

<Frontseite>

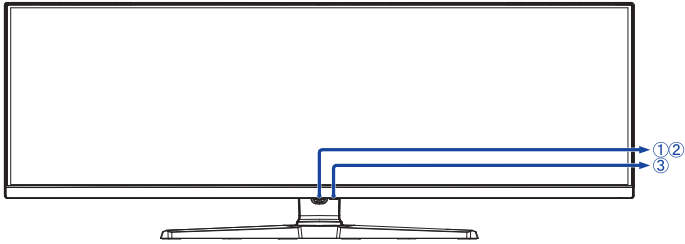

<Rückseite>

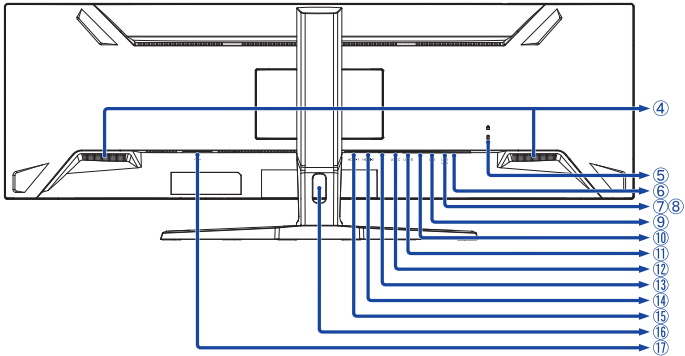

① Navigationstaste *

② Stromanzeige

HINWEIS

Blau: Normale Betrieb
Orange: Standby Modus

③ Ein/Aus-Schalter ()

④ Lautsprecher

⑤ Schlüsselloch für Sicherheitsschloss

HINWEIS

Sie können ein Sicherheitsschloss und -kabel anbringen, um zu verhindern, dass der Monitor ohne Erlaubnis entfernt wird.

⑥ Kopfhöreranschluss ()

⑦ USB-DOWN Anschluss (USB) [USB3,2 Gen 1: 5Gbps, 5V, 900mA]

⑧ USB-DOWN Anschluss (USB) [USB3,2 Gen 1: 5Gbps, 5V, 900mA]

⑨ USB-DOWN Anschluss (USB) [USB3,2 Gen 1: 5Gbps, 5V, 900mA]

⑩ LAN(RJ45) Anschluss ()

⑪ USB-UP Anschluss (USB B)

⑫ USB-UP Anschluss (USB C) [USB3,2 Gen 1: 5Gbps, 20V, 4,5A]

⑬ DisplayPort Anschluss (DP)

⑭ HDMI Anschluss (HDMI-2)

⑮ HDMI Anschluss (HDMI-1)

⑯ Kabel Aussparung

⑰ AC-Anschluss () [Wechselstrom]

* Siehe NAVIGATIONSTASTE auf Seite 13.

MONITOR ANSCHLIESSEN

- ① Schalten Sie sowohl Computer als auch Monitor aus.
- ② Schließen Sie den Computer mit dem Signalkabel an den Monitor an.
- ③ Benutzen Sie das USB Kabel (A-B) um den Monitor mit dem Computer zu verbinden.
- ④ Schließen Sie den Computer mit dem USB Kabel (C-C) an den Monitor an, wenn Sie Bilder auf Ihrem Monitor über den USB Typ-C Anschluss anzeigen oder die USB-Hub-Funktion des Monitors verwenden.*
- ⑤ Schließen Sie das Netzkabel erst an den Monitor und dann an das Netzteil an.
- ⑥ Schalten Sie Ihren Monitor sowie Computer ein.

* ● Überprüfen Sie beim Aufladen des angeschlossenen Geräts über die USB Typ-C Anschluss, ob das Gerät mit einer USB Typ-C Anschluss ausgestattet ist, der die Ladefunktion über USB PD (=Power Delivery) unterstützt.

- Schalten Sie die Funktion "USB BC" ein, damit das angeschlossene Gerät auch dann geladen werden kann, wenn sich der Monitor im Standby Modus befindet. Siehe Seite 24 für USB Battery Charge (USB BC) Funktion.
- Die USB-Stromversorgung beträgt bis zu 65W. Wenn das angeschlossene Gerät mehr als 90W für den Betrieb oder zum Hochfahren (bei entladenerem Akku) benötigt, verwenden Sie den mitgelieferten Original-Netzadapter.
- Wird ein separat erworbenes USB Typ-C Kabel verwendet, stellen Sie sicher, dass das Kabel USB-IF zertifiziert ist und mit Stromversorgung und Video / Audio / Datenübertragungsfunktionen ausgestattet ist.
- Wenn sich der Monitor im Standby Modus befindet, wird in den folgenden Situationen kein Bild automatisch angezeigt:
 1. Erster Start des PCs
 2. Wenn der PC aus dem Standby Modus wieder aufgenommen wirdUm ein Bild anzuzeigen, drücken Sie bitte die Navigationstaste HINTEN. Dieses Verhalten ist normal. Um dieses Verhalten zu verhindern, stellen Sie im OSD Menü die Einstellungen "USB BC" auf "Ein".
- Ein USB Kabel (A-C) wird nicht mitgeliefert. Wenn Sie ein USB Kabel (A-C) verwenden, beachten Sie bitte, dass Sie nur Daten übertragen können.
- Die Kompatibilität mit allen angeschlossenen Geräten ist aufgrund unterschiedlicher Benutzerumgebungen nicht garantiert.

HINWEIS

- Bitte bestätigen Sie, dass das Verteilungssystem in der Gebäudeinstallation den Trennschalter mit 120/240V, 20A (maximal) vorsieht.
- Die Signalkabel, die zum Anschließen des Computers und des Monitors verwendet werden, können sich je nach benutztem Computer unterscheiden. Bei einer falschen Verbindung kann es zu schwerwiegenden Schäden am Monitor und Computer kommen. Das mit dem Monitor gelieferte Kabel eignet sich für einen standardmäßigen Anschluss. Falls ein besonderes Kabel erforderlich ist, wenden Sie sich bitte umgehend an Ihren iiyama-Händler vor Ort oder eine regionale iiyama-Vertretung.
- Geräte der Schutzklasse I des Typs A müssen mit Schutz Erde verbunden sein.
- Die Netzanschlusst Steckdose sollte nahe am Gerät angebracht und leicht zugänglich sein.
- Übermäßiger Schalldruck von Ohr-/Kopfhörern kann einen Hörschaden/ Hörverlust bewirken.

[Beispiel für Verbindung]

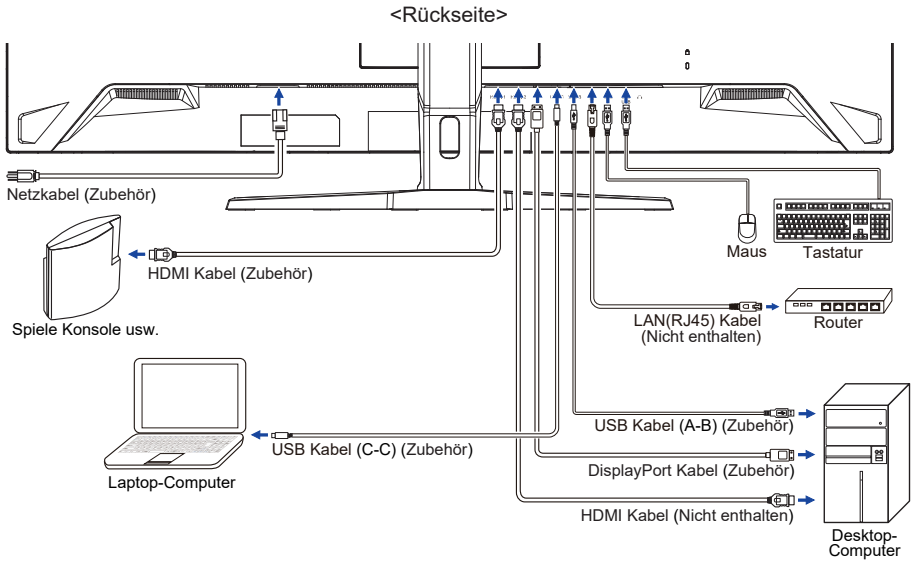

[Sammeln Sie Kabel]

Führen Sie die Kabel durch die Kabel Aussparung, um sie zu bündeln.

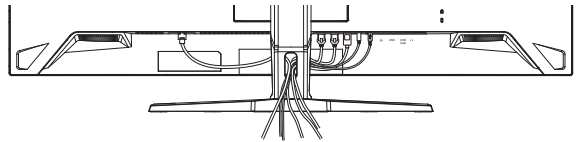

COMPUTER-EINSTELLUNG

■ Signaltiming

Siehe Seite 32, wenn Sie das gewünschte Signaltiming einstellen möchten: KONFORMES TIMING.

AUSTRICHTUNG DER HÖHE UND DES BETRACHTUNGSWINKELS

- Für ein optimales Arbeiten sollten sie direkt von vorne auf den Schirm blicken. Richten sie den Winkel und Höhe des Monitors wunschgemäß aus.
- Halten Sie beim Ändern des Neigungswinkels und Höhe das Panel mit einer Hand fest, um ein Umkippen des LCD-Monitors zu verhindern.
- Sie können die Höhe des Monitors bis zu 130mm, den Winkel bis zu 20° nach oben und 3° nach unten verstellen.

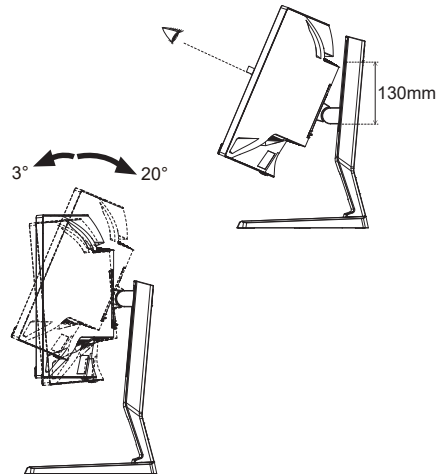

- HINWEIS**
- Berühren sie beim Ändern der Höhe bzw. Neigungswinkel nicht den LCD-Schirm. Andernfalls besteht Beschädigungsgefahr.
 - Achten Sie beim Ändern des Winkels darauf, dass Sie sich nicht die Finger einklemmen.
 - Vorsicht: Achten sie beim Ändern der Höhe und des Winkels auf ihre Finger.

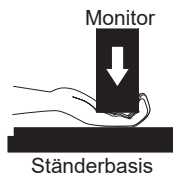

MONITOR BEDIENEN

NAVIGATIONSTASTE

Drücken Sie die folgenden 5 Stellen der Navigationstaste, um sich in die jeweilige Richtung zu bewegen oder direkte Anpassungen im Bildschirmmenü vorzunehmen.

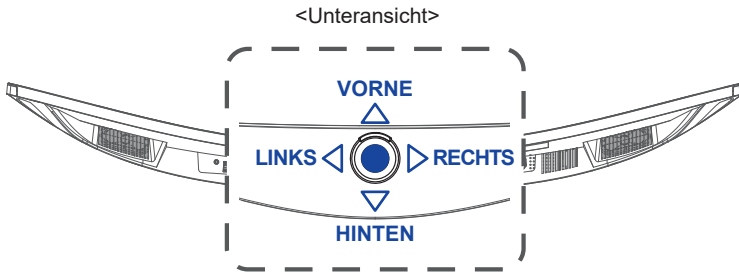

Navigationstaste	Bildschirmmenü	
● (CENTER)	Hauptmenü / Ausführung	
VORNE	Unten	Direkte i-Style Mode
HINTEN	Oben	Direkte Signalwahl
RECHTS	Rechts	Direkte Lautstärke
LINKS	Links	Direkte Nacht Modus

Um das bestmögliche Bild zu bieten, besitzt der iiyama-LCD-Monitor die Voreinstellung KONFORMES TIMING, die auf Seite 32 erläutert wird. Sie können das Bild auch auf folgende Weise einstellen.

- ① Drücken Sie auf die Navigationstaste **CENTER**, um das **Bildschirmmenü (OSD)** aufzurufen. Es gibt zusätzliche Menüelemente, die durch Drücken der Navigationstaste **LINKS** / **RECHTS** umgeschaltet werden können.

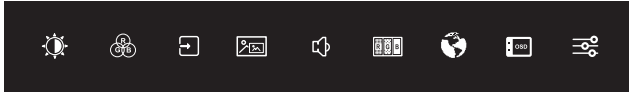

- ② Wählen Sie das Menüelement aus, der das **Einstellungssymbol** für die gewünschte Einstellung enthält, und drücken **CENTER**. Drücken Sie dann die Navigationstaste **VORNE / HINTEN**, um das gewünschte Einstellungssymbol hervorzuheben.
- ③ Drücken Sie erneut **CENTER**. Drücken Sie **LINKS** / **RECHTS** um die gewünschte Einstellung vorzunehmen.
- ④ Drücken Sie **CENTER** und dann **LINKS**, um das Menü zu verlassen, sodass die soeben vorgenommenen Einstellungen automatisch gespeichert werden.

Um beispielsweise die vertikale Position des OSD zu korrigieren, wählen Sie den Menüelement "OSD Einstellungen" und drücken Sie **CENTER**. Wählen Sie dann "OSD V. Position", indem Sie **VORNE / HINTEN** drücken und drücken Sie **CENTER**. Drücken Sie **LINKS** / **RECHTS**, um die Einstellungen für die vertikale OSD-Position zu ändern. Die vertikale Position des OSD sollte sich dabei entsprechend ändern.

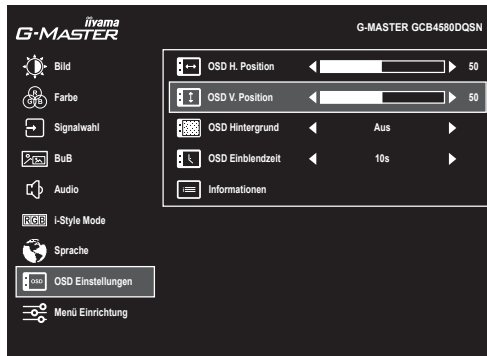

Drücken Sie **CENTER** und dann **LINKS**, um die Bildschirmanzeigefunktion zu schließen. Es werden dann alle vorgenommenen Änderungen gespeichert.

HINWEIS

- Wenn das Menü während der Einstellung ausgeblendet wird, liegt das daran, dass die "OSD Einblendzeit" für die Anzeige des Menüs verstrichen ist. Auch der Navigationstaste **LINKS** kann benutzt werden, um vorhergehendes Menü zurückzubringen und die Bildschirmanzeige abzustellen.
- Wenn das Menü automatisch ausgeblendet wird, werden alle vorgenommenen Einstellungen automatisch gespeichert. Während Sie das Menü verwenden, sollte der Monitor nicht ausgeschaltet werden.

MENÜINHALT EINSTELLEN

Bild Picture

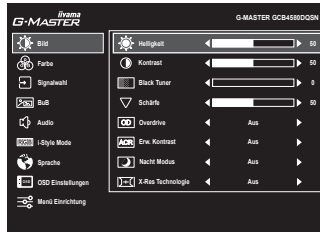

Einstellungselement	Problem / Option	Navigationstaste
Helligkeit *1,2 Brightness	Zu dunkel Zu hell	
Kontrast *3 Contrast	Zu matt Zu intensiv	
Black Tuner *2 Black Tuner	Von -5 bis +5 Sie können Dunkle Farbtöne einstellen.	
Schärfe *4 Sharpness	Sie können die Bildqualität von 0 bis 100 (unscharf bis scharf) einstellen. Drücken Sie , um die Bildqualität der Reihe nach zu ändern. Drücken Sie , um die Bildqualität in umgekehrter Reihenfolge zu ändern.	
Overdrive *2 Overdrive	Aus / 1 / 2 / 3 / 4 / 5 Er verbessert die Graustufe Antwortzeit der LCD Verkleidung. Ein höheres Niveau ergibt ein schnelleres die Antwortzeit.	
Erw. Kontrast *2 Adv. Contrast	Ein	Erhöhtes Kontrastverhältnis
	Aus	Typisches Kontrastverhältnis
Nacht Modus *2 Night Mode Direkte	Aus	Normal
	1	Geringe Helligkeit.
	2	Geringe Helligkeit als im 1.
X-Res Technologie *5 X-Res Technology	Aus	Normal
	Weich	Schärfenoptimierung.
	Mittel	Detail Schärfenoptimierung bei Vergrößerung.
	Hart	Detaillierte Schärfenoptimierung bei Vergrößerung.

*1 Stellen Sie die Helligkeit neu ein, wenn Sie den Monitor in einem dunklen Raum benutzen und Siedas Gefühl haben das dieser zu hell wirkt.

*2 Ausgewählte Anpassungen und Einstellungen sind möglicherweise aufgrund anderer aktivierter Elemente nicht möglich. Weitere Einzelheiten finden Sie auf Seite 16 **Funktion Korrelationsmatrix 1**.

*3 Nur deaktiviert, wenn i-Style Mode (Voreinstellung) aktiviert ist.

*4 Nur deaktiviert, wenn X-Res Technologie aktiviert ist.

*5 Nur deaktiviert, wenn HDR aktiviert ist.

Direkte

Sie können Menüelemente überspringen und den Bildschirm für die Optioneneinstellung auf folgende Weise direkt anzeigen.

- Nacht Modus: Drücken Sie Navigationstaste **LINKS**, wenn das Menü nicht angezeigt wird.

■ Funktion Korrelationsmatrix 1

Ausgewähltes elemente		Bild				
		Helligkeit	Black Tuner	Overdrive	Erw. Kontrast	Nacht Modus
Bild	Erw. Kontrast	–	✓	✓	/	–
	Nacht Modus	–	✓	✓		–
Farbe	Blauton Reduzierung	–	✓	✓	–	–
BuB	BuB-Modus	✓	✓	–	–	✓
i-Style more	Voreinstellung	–	–	–	–	–
Menü Einrichtung	MST	✓	✓	–	–	✓
	MBR	–	–	✓	–	–
	HDR	–	–	–	–	–





✓ : Verfügbar

– : Nicht verfügbar

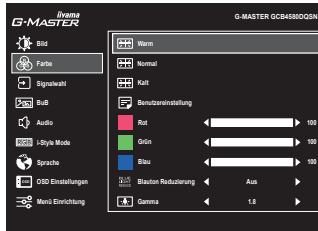

Farbe ^{*1,2} Color



Einstellungselement	Problem / Option	Navigationstaste	
Warm ^{*3} Warm	Warme Farbe		
Normal ^{*3} Normal	Normale Farbe		
Kalt ^{*3} Cool	Kalte Farbe		
Benutzereinstellung ^{*3} User Color	Rot	   	
	Grün		Zu schwach
	Blau		Zu stark
Blauton Reduzierung ^{*4,5} Blue Light Reducer	Aus	Typisches	
	1	Blaues Licht ist reduziert.	
	2	Blaues Licht ist mehr als in 1 reduziert.	
Gamma ^{*5} Gamma	1.8	Stellen Sie den Gamma-Wert ein.	
	2.2		
	2.6		

*1 Deaktiviert, wenn der i-Style Mode (Voreinstellung) aktiviert ist.

*2 Deaktiviert, wenn der HDR aktiviert ist.

*3 Deaktiviert, wenn die Blauton Reduzierung aktiviert ist.

*4 Deaktiviert, wenn der Erw. Kontrast, Nacht Modus oder i-Style Mode (User Mode) aktiviert ist.

*5 Deaktiviert, wenn der MBR aktiviert ist.

Signalwahl
Input Select
Direkte

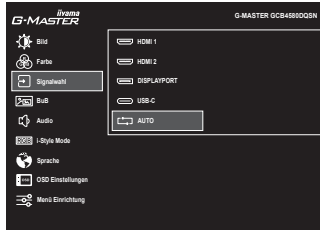

Einstellungselement	Option	
Signalwahl Input Select	HDMI 1	Wählen Sie den HDMI 1.
	HDMI 2	Wählen Sie den HDMI 2.
	DISPLAYPORT	Wählen Sie den DisplayPort.
	USB-C	Wählen Sie den USB Typ-C.
	AUTO *	Die Signaleingänge werden auf Aktivität durchsucht. Der erste aktive Eingang wird dargestellt.

HINWEIS Die Funktion "AUTO" ermöglicht die automatische Auswahl der verfügbaren Eingangsquellen. Die Eingangsquelle vom Computer im standby modus kann nicht ausgewählt werden. Wenn Sie eine der Eingangsquellen manuell auswählen, wird die andere Quelle nicht automatisch ausgewählt.

* Deaktiviert, wenn der MST aktiviert ist.

Direkte

Sie können Menüelemente überspringen und den Bildschirm für die Optioneneinstellung auf folgende Weise direkt anzeigen.

- Signalwahl: Drücken Sie Navigationstaste **HINTEN**, wenn das Menü nicht angezeigt wird.





BuB *¹
PBP



Einstellungselement	Option	
BuB-Modus * ² PBP Mode	Aus	Die BuB-Modus ist ausgeschalten.
	Ein	Hauptbild angezeigt wird links und Unterbild rechts.
Unterfenstereingabe * ³ Sub Win Input	HDMI 1	Wählen Sie den HDMI 1 für den Unterbildschirm.
	HDMI 2	Wählen Sie den HDMI 2 für den Unterbildschirm.
	DisplayPort	Wählen Sie den DisplayPort für den Unterbildschirm.
	USB-C	Wählen Sie den USB Typ-C für den Unterbildschirm.
Quelle tauschen * ³ PBP Swap	Wechseln Sie den Haupt- / Unterbildschirm, wenn der BuB-Modus aktiv ist.	
Audio Eingang * ³ Audio Input	MAIN WIN	Wählen Sie den Audio Eingang des Hauptbildschirms.
	SUB WIN	Wählen Sie den Audio Eingang des Unterbildschirms.

*¹ BuB = Bild und Bild

Deaktiviert, wenn DSC oder HDR aktiviert ist.

*² Mit dieser Funktion beide Bilder werden nebeneinander dargestellt.

*³ Nur verfügbar, wenn der BuB-Modus aktiviert ist.

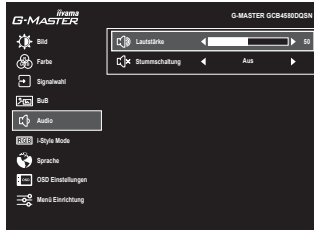

Einstellungselement

Problem / Option

Navigationstaste

Lautstärke
Volume

Direkte

Zu leise
Zu laut



Stummschaltung
Mute

Ein

Stellen Sie den Ton vorübergehend ab.

Aus

Bringen Sie das Klangvolumen zum vorhergehenden Niveau zurück.

Direkte

Sie können Menüelemente überspringen und die Einstellungsskala direkt anzeigen auf folgende Weise direkt anzeigen.

- Lautstärke: Drücken Sie Navigationstaste **RECHTS**, wenn das Menü nicht angezeigt wird.



i-Style Mode i-Style Mode

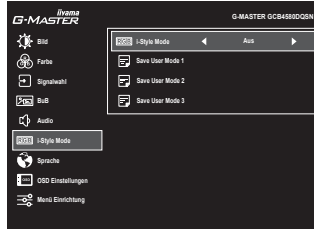

Einstellungselement		Option
i-Style Mode * i-Style Mode	Direkte	Aus
		Standard
		Sport
		FPS
		Strategie
		Text
		User Mode 1
		User Mode 2
		User Mode 3
Save User Mode 1 / 2 / 3 Save User Mode 1 / 2 / 3		Speichern Sie die Einstellungen der Bildeinstellung.
<p>HINWEIS Der Monitor speichert Ihre angepassten Einstellungen unten. Diese Einstellungen können später aus dem "i-Style Mode"-Menü aufgerufen werden.</p> <p>Helligkeit, Kontrast, Black Tuner, Schärfe, Overdrive, Erw. Kontrast, Nacht Modus, X-Res Technologie, Warm/Normal/Kalt, Benutzereinstellung, Gamma, Lautstärke, Stummschaltung, Video Mode Anpassungen</p>		

* Deaktiviert, wenn der Blauton Reduzierung oder HDR aktiviert ist.

Direkte

Sie können Menüelemente überspringen und den Bildschirm für die Optioneneinstellung auf folgende Weise direkt anzeigen.

- i-Style Mode: Drücken Sie Navigationstaste **VORNE**, wenn das Menü nicht angezeigt wird.

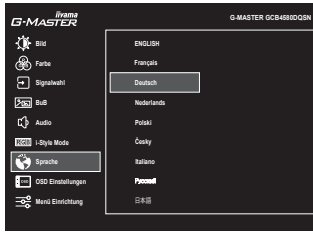

Einstellungselement









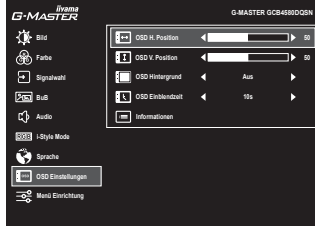







Option

Einstellungselement	Option			
Sprache Language	English	Englisch	Česky	Tschechisch
	Français	Französisch	Italiano	Italienisch
	Deutsch	Deutsch	Русский	Russisch
	Nederlands	Holländisch	日本語	Japanisch
	Polski	Polnisch		



OSD Einstellungen OSD Settings



Einstellungs-element	Problem / Option	Navigationstaste
OSD H. Position OSD H. Position	OSD zu weit links OSD zu weit rechts	   
OSD V. Position OSD V. Position	OSD zu weit unten OSD zu weit oben	   
OSD Hintergrund OSD Background	Der Hintergrund von OSD wird transparent gebildet. Aus / 1 / 2 / 3 / 4	   
OSD Einblendzeit OSD Time Out	Sie können die Anzeigzeit für das OSD-Menü einstellen. 5 / 10 / 30 / 60 sekunden	   
Informationen Information	Zeigt Informationen über die aktuelle Signaleingabe von der Grafikkarte des Computers. <Beispiel> <div data-bbox="340 820 564 979" data-label="Image"> </div> <div data-bbox="586 820 692 852" data-label="Section-Header"> <h3>HINWEIS</h3> </div> <div data-bbox="586 868 1031 948" data-label="Text"> <p>In der Bedienungsanleitung der Grafikkarte finden Sie weitere Informationen über Änderung und Aktualisierung der Auflösung.</p> </div>	



Menü Einrichtung Setup Menu

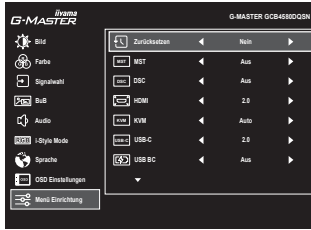

Einstellungs-element	Option	
Zurücksetzen Memory Recall	Ja	Einstellungen ab Werk werden wiederhergestellt.
	Nein	Zurück zum Menü.
MST *1,2,5 MST	Ein	Ermöglicht die BuB-Funktionalität durch Anschluss an einen DisplayPort- oder USB Typ-C-Eingang.
	Aus	Deaktiviert die MST-Funktion.
DSC *1,3,5 DSC	Ein	Ermöglicht eine 8-Bit-Farbanzeige mit einer Auflösung von 5120 × 1440 bei 165Hz.
	Aus	Deaktiviert die DSC-Funktion.
HDMI *4 HDMI	2.0	HDMI Version auswählen.
	2.1	
KVM KVM	Auto	Wenn zwei oder drei Computer an den Monitor angeschlossen sind, können Sie die Eingangsquelle mit dem USB-UP Anschluss verbinden.
	USB B	
	USB C	
USB-C USB-C	2.0	Wählen Sie die Datenübertragungsgeschwindigkeit beim Anschluss über USB Typ-C.
	3.0	
<p>HINWEIS Wenn 3.0 am USB Typ-C-Eingang ausgewählt ist, können Auflösungen von bis zu 3840 × 1080 bei 85Hz unterstützt werden.</p>		
USB BC USB BC	Ein	USB-Geräte können auch dann aufgeladen werden, wenn sich der Monitor im Standby Modus befindet.
	Aus	USB-Geräte können nicht aufgeladen werden, wenn sich der Monitor im Standby Modus befindet.
<p>HINWEIS Wenn der Monitor ausgeschaltet ist, können die USB-Peripheriegeräte nicht aufgeladen werden, selbst wenn die USB-BC-Funktion eingeschaltet ist. Während diese Funktion ausgeschaltet ist, funktionieren USB-Geräte nicht, auch wenn sich der Monitor im Standby Modus befindet, um Standby-Strom zu sparen. Wenn Sie USB-Geräte benutzen, schalten Sie diese Funktion ein.</p>		

*1 Nur für DisplayPort- oder USB Typ-C-Eingang verfügbar.

*2 Das Ein-/Ausschalten der MST-Funktion ist nicht abhängig von der Signalumschaltung.

*3 DSC = Display Stream Compression



*4 Durch den Wechsel auf Version 2.1 können Sie Signale mit einer Auflösung von bis zu 5120 × 1440 bei 165Hz empfangen.

*5 Ausgewählte Anpassungen und Einstellungen sind möglicherweise aufgrund anderer aktivierter Elemente nicht möglich. Weitere Einzelheiten finden Sie auf Seite 26 **Funktion Korrelationsmatrix 2**.

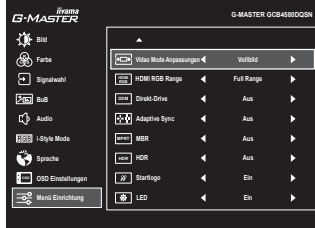

Menü Einrichtung Setup Menu



Einstellungs-element	Option	Navigationstaste
Video Mode Anpassungen *5,6 Video Mode Adjust	Vollbild	Ganzflächige Darstellung
	Seitenverhältnis	Max. Vergrößerung unter Beibehaltung des original Seitenverhältnisses
	1 zu 1	Das Bild wird im 1:1 Format dargestellt.
	17 inch	Das Bild als 17-Zoll-Bildschirmgröße (5 : 4) anzeigen
	19 inch	Das Bild als 19-Zoll-Bildschirmgröße (5 : 4) anzeigen
	19.5 inch	Das Bild als 19,5-Zoll-Bildschirmgröße (16 : 9) anzeigen
	21.5 inch	Das Bild als 21,5-Zoll-Bildschirmgröße (16 : 9) anzeigen
	23 inch	Das Bild als 23-Zoll-Bildschirmgröße (16 : 9) anzeigen
HDMI RGB Range *7 HDMI RGB Range	Full Range	Für ein Signal mit vollständiger Farbskala
	Limited Range	Für ein Signal mit reduzierter Farbskala
Direkt-Drive *5 Direct Drive	Ein	Reduziert den Input time-lag.
	Aus	Typisches
HINWEIS Eine Änderung der Auflösung und Bildwiederholfrequenz oder das Aus-, Einschalten des Gerätes kann die Direkt-Drive Funktion wieder deaktivieren.		
Adaptive Sync *5 Adaptive Sync	Ein	Aktiviert die Adaptive Sync Funktion.
	Aus	Adaptive Sync Funktion ist auf Aus eingestellt.
MBR *5 MBR	Aus / 1 / 2 / 3 / 4 / 5 / 6 / 7	Reduziert Bewegungsunschärfe auf dem LCD-Panel. Nur verfügbar, wenn die Bildwiederholfrequenz 165Hz beträgt.   
HDR *5 HDR	Ein	Für HDR (High Dynamic Range)-Signal
	Aus	Für normales Signal
Startlogo Opening Logo	Ein	G-MASTER Logo wird beim Einschalten angezeigt.
	Aus	G-MASTER Logo wird beim Einschalten nicht angezeigt.
LED LED	Ein	Die Stromanzeige ist eingeschalten.
	Aus	Die Stromanzeige ist ausgeschalten.
HINWEIS Wenn sie die Stromanzeige stört, schalten sie diese aus.		

*6 Nur bei Auflösungen von 3840 × 2160 oder weniger wählbar.

*7 Nur für HDMI-Eingang verfügbar.

■ Funktion Korrelationsmatrix 2

Ausgewähltes elemente Aktiver elemente		Menü Einrichtung						
		MST	DSC	Video Mode Anpassungen	Direkt-Drive	Adaptive Sync	MBR	HDR
Bild	Erw. Kontrast	✓	✓	✓	✓	✓	–	✓
	Nacht Modus	✓	✓	✓	✓	✓	–	✓
	X-Res Technologie	✓	✓	✓	✓	✓	–	✓
BuB	BuB-Modus	–	–	–	–	–	–	–
Menü Einrichtung	MST	–	–	–	–	–	–	–
	DSC	–	–	✓	–	✓	✓	✓
	Direkt-Drive	–	–	–	–	–	✓	–
	Adaptive Sync	–	✓	–	–	–	–	✓
	MBR	✓	✓	–	✓	✓	–	–
	HDR	–	✓	✓	–	✓	–	–

✓ : Verfügbar

– : Nicht verfügbar

● Sperre

<OSD Menü>

1. Die Menü Sperre wird aktiviert in dem Sie die Navigationstaste **RECHTS** für ca. 5 Sek gedrückt halten. Die Meldung "OSD gesperrt" erscheint beim Betätigen Navigationstaste.
2. Die Menü Sperre wird deaktiviert in dem Sie die Navigationstaste **RECHTS** für ca. 5 Sek. gedrückt halten.

<Ein/Aus-Schalter>

1. Die Ein/Aus-Schalter Sperre wird aktiviert in dem Sie die Navigationstaste **LINKS** für ca. 5 Sek gedrückt halten. Bei aktiver Ein/Aus-Schalter Sperre kann das Gerät nicht ausgeschalten werden. Die Meldung "Netzschalter gesperrt" erscheint.
2. Die Ein/Aus-Schalter Sperre wird deaktiviert in dem Sie die Navigationstaste **LINKS** für ca. 5 Sek gedrückt halten.

STANDBY FUNKTION

Dieses Produkt verfügt über die Standby Funktion. Wenn die Funktion aktiviert ist, wird unnötiger Stromverbrauch durch den Monitor reduziert, während der Monitor nicht bedient wird.

Der Monitor verhält sich für die Standby folgendermaßen. Die Funktion zur Standby, einschließlich der Einstellungen für den Timer, wird vom Betriebssystem gesteuert. Lesen Sie die Bedienungsanleitung für das Betriebssystem, um Informationen über die Konfiguration zu finden.

■ Standby Modus

Wenn das Videosignal vom Computer nicht aktiv sind, geht der Monitor in den Standby Modus über, in dem der Stromverbrauch auf 0,5W oder weniger*. Der Bildschirm wird dunkel, und die Stromanzeige leuchtet orangen auf. Sie können den Monitor aus dem Standby Modus in wenigen Sekunden wiederaufwecken, wenn Sie entweder auf die Tastatur drücken oder die Maus bewegen.

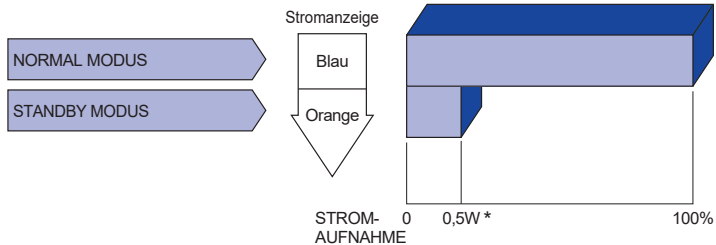

* Wenn die USB-Geräte nicht angeschlossen sind.

FEHLERSUCHE

Falls der Monitor nicht richtig arbeitet, suchen Sie bitte zuerst an Hand dieser Liste nach der Ursache:

1. Überprüfen Sie die Einstellungen wie im Abschnitt MONITOR BEDIENEN beschrieben. Falls der Monitor kein Bild darstellt, gehen Sie zu Punkt 2.
2. Wenn das Problem nicht behoben ist, suchen Sie die Ursache wie unten beschrieben.
3. Sollten Sie ein Problem bemerken, das nicht in der Liste aufgeführt ist und Sie nicht anhand der Vorschläge beheben können, schalten Sie den Monitor aus, trennen Sie den Netzstecker vom Gerät und wenden Sie sich für weitere Hilfe an Ihren Fachhändler.

Problem

Abhilfe

- ① Kein Bild.**
- (Stromanzeige ist aus) Steck das Netzkabel richtig?
 Ein/Aus-Schalter auf Ein?
 Überprüfen Sie mit Hilfe eines anderen Gerätes ob überhaupt Strom vorhanden ist.
- (Stromanzeige ist blau) Ist der Bildschirmschoner aktiviert? Zur Überprüfung bewegen Sie die Maus oder drücken Sie eine Taste des Keyboards.
 Drehen Sie Kontrast und/oder Helligkeit auf.
 Ist der Computer eingeschaltet?
 Ist das Signalkabel richtig eingesteckt?
 Entspricht das Signal Timing den Werten des Monitors?
- (Stromanzeige ist orange) Falls der Monitor im Standby Modus ist, bewegen Sie die Maus oder drücken Sie eine Taste des Keyboards.
 Ist der Computer eingeschaltet?
 Ist das Signalkabel richtig eingesteckt?
 Entspricht das Signal Timing den Werten des Monitors?
- ② Das Bild ist nicht synchronisiert.** Ist das Signalkabel richtig eingesteckt (verpolt)?
 Entspricht das Signal Timing den Werten des Monitors?
- ③ Das Bild ist nicht in der Mitte.** Entspricht das Signal Timing den Werten des Monitors?
- ④ Das Bild ist zu dunkel oder zu hell.** Entspricht der Videoausgangspegel den Spezifikationen des Monitors?
- ⑤ Das Bild wackelt.** Entspricht die Spannungsversorgung den Spezifikationen des Monitors?
 Entspricht das Video Timing den Spezifikationen des Monitors?
- ⑥ Kein Ton.** Die Audio Geräte (Computer, Soundkarte u.s.w.) sind eingeschalten.
 Das Audiokabel ist richtig angeschlossen.
 Erhöhen Sie die Lautstärke.
 Stummschaltung ist Aus.
 Der Level des Audiosignales ihrer Soundkarte ist innerhalb der Spezifikationen des Monitors.
- ⑦ Der Sound ist zu laut oder zu leise.** Der Level des Audiosignales ihrer Soundkarte ist innerhalb der Spezifikationen des Monitors.

INFORMATIONEN ZUM RECYCLING

Für besseren Umweltschutz bitte schaffen Sie nicht Ihren Monitor ab.

Besichtigen Sie bitte unsere Web site: <https://iiyama.com> für die Monitorwiederverwertung.

ANHANG

Irrtum und Änderungen in Design und Spezifikationen vorbehalten.

TECHNISCHE DATEN : G-MASTER GCB4580QSN-B1

DEUTSCH

Grösse-Kategorie	45"	
LCD-Fläche	Panel-technologie	VA
	Grösse	Diagonal: 44,5" (113cm)
	Krümmung	1500R
	Lochabstand	0,212mm H × 0,212mm V
	Helligkeit	450cd/m ² (Typisch), 150cd/m ² (Standard / Energieeinsparung)
	Kontraste	3000 : 1 (Typisch), Erweiterte Kontrast-Funktion vorhanden
	Ansichtbereich	Rechts / Links: Jeweils 89°, Auf / Ab: Jeweils 89° (Typisch)
	MPRT	0,8ms
Anzeigefarben	Ca. 16,7 Millionen	
Sync-Frequenz	HDMI: Horizontal: 30,0-260,0kHz, Vertikal: 48-165Hz DisplayPort: Horizontal: 30,0-260,0kHz, Vertikal: 48-165Hz USB Typ-C: Horizontal: 30,0-260,0kHz, Vertikal: 48-165Hz	
Physikalisch Auflösung	5120 × 1440, 7,4 Megapixel	
Max. unterstützte Auflösung	5120 × 1440, 165Hz	
Eingangsanschluss	HDMI × 2, DisplayPort, USB Typ-B, USB Typ-C (Alt-Modus)	
Eingangs-Videosignal	HDMI, DisplayPort, USB Typ-C (Alt-Modus)	
USB Standard	USB3,2 Gen 1 (5Gbps, DC5V, 900mA), USB Power Delivery (90W)	
Anzahl der USB Eingänge Verbindungsart	2 Aufstrom: Typ-B, Typ-C 3 Abstrom: Typ-A	
LAN-Port	RJ45	
Kopfhöreranschluss	ø 3,5mm Minibuchse (Stereo)	
Lautsprecher	3W × 2 (Stereolautsprecher)	
Maximale Bildschirmgröße	1087,5mm B × 305,9mm H / 42,8" B × 12,0" H	
Netzquelle	100-240VAC, 50/60Hz, 2,5A	
Stromverbrauch *	60W (Typisch), 37W (Standard / Energieeinsparung) Standby modus: Maximal 0,5W, Aus modus: Maximal 0,3W	
Abmessungen Gewicht	1090,0 × 409,0 - 539,0 × 275,0mm / 42,9 × 16,1 - 21,2 × 10,8" (B×H×T) 11,2kg / 24,7lbs	
Höhenverstellung	130mm	
Neigungswinkel	Auf: 20°, Ab: 3°	
Umgebungsbedingungen	Betrieb: Temperatur	5 bis 35°C / 41 bis 95°F
	Luftfeuchtigkeit	10 bis 80% (Nicht kondensierend)
	Storage: Temperatur	-20 bis 60°C / -4 bis 140°F
	Luftfeuchtigkeit	10 bis 90% (Nicht kondensierend)
Zertifikate	CE, UKCA, TÜV-Bauart, VCCI, PSE	

HINWEIS

* Wenn die USB-Geräte nicht angeschlossen sind.

ABMESSUNGEN

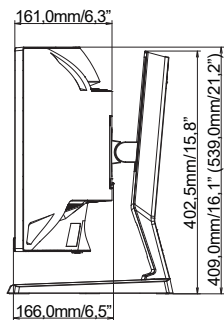
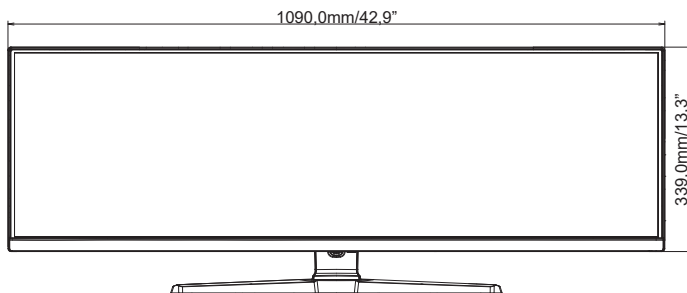
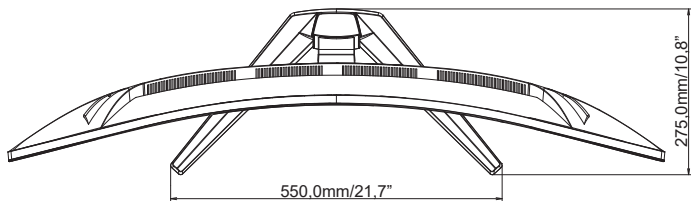

() : Maximale Werte

KONFORMES TIMING

DEUTSCH

Video Mode	Horizontal-Frequenz	Vertikal-Frequenz	Dot Clock	HDMI			DISPLAYPORT / USB-C				USB-C 3.0
				2.0 Standard	2.1	BuB Ein	DSC Aus Standard	DSC Ein	BuB Ein	MST Ein	
800 × 600	37,879kHz	60,317Hz	40,000MHz	✓	✓	✓	✓	✓	✓	✓	✓
	46,875kHz	75,000Hz	49,500MHz	✓	✓	✓	✓	✓	✓	✓	✓
1024 × 768	48,363kHz	60,004Hz	65,000MHz	✓	✓	✓	✓	✓	✓	✓	✓
	60,023kHz	75,029Hz	78,750MHz	✓	✓	✓	✓	✓	✓	✓	✓
1280 × 1024	63,981kHz	60,020Hz	108,000MHz	✓	✓	✓	✓	✓	✓	✓	✓
	79,976kHz	75,025Hz	135,000MHz	✓	✓	✓	✓	✓	✓	✓	✓
1920 × 1080	67,500kHz	60,000Hz	148,500MHz	✓	✓	✓	✓	✓	✓	✓	✓
	135,000kHz	120,000Hz	297,000MHz	✓	✓	✓	✓	✓	✓	✓	✓
2560 × 1440	88,787kHz	59,951Hz	241,500MHz			✓			✓	✓	✓
	111,070kHz	75,000Hz	302,124MHz			✓			✓	✓	
	151,000kHz	100,000Hz	410,720MHz			✓			✓	✓	
	183,000kHz	120,000Hz	497,760MHz	✓	✓	✓	✓	✓	✓	✓	
	222,190kHz	144,000Hz	592,364MHz			✓			✓	✓	
	242,550kHz	165,000Hz	646,638MHz				✓	✓	✓		
3840 × 1080	66,660kHz	60,000Hz	266,640MHz	✓	✓		✓	✓			✓
	83,320kHz	75,000Hz	333,300MHz								✓
	94,780kHz	85,000Hz	380,996MHz								✓
	133,800kHz	120,000Hz	537,876MHz	✓			✓				
3840 × 2160	135,000kHz	60,000Hz	594,000MHz	✓	✓						
	270,000kHz	120,000Hz	1188,000MHz		✓*1						
5120 × 1440	88,860kHz	60,000Hz	469,181MHz		✓*1		✓	✓			
	111,070kHz	75,000Hz	586,476MHz		✓*1		✓	✓			
	125,890kHz	85,000Hz	664,673MHz		✓*1		✓	✓			
	177,720kHz	120,000Hz	938,362MHz		✓*1		✓	✓			
	246,180kHz	165,000Hz	1299,830MHz		✓*1			✓*2			

HINWEIS

*1 Der Ausgang der Grafikkarte muss HDMI Version 2.1 unterstützen und muss im Menü "HDMI" ausgewählt werden.

*2 Der Ausgang der Grafikkarte muss die DSC-Technologie unterstützen und die Funktion "DSC" im Menü muss aktiviert sein.

Konsole	1080p (1920×1080)	1440p (2560×1440)	2160p (3840×2160)
PS5	60Hz / 120Hz	60Hz / 120Hz	60Hz / 120Hz *1
Xbox-Serie X/S	60Hz / 120Hz	60Hz / 120Hz	60Hz *2 / 120Hz *1,2

*1 Version 2.1 muss im Menü "HDMI" ausgewählt werden.

*2 Nur für Xbox-Serie X verfügbar.