

BT 520 Li 48
 BT 520/1 Li 48
 BT 540 Li 48
 BT 540/1 Li 48
 BT 550 Li 48
 BT 550/1 Li 48
 BT 720 Li 48
 BT 720/1 Li 48
 BT 740 Li 48
 BT 740/1 Li 48
 BT 750 Li 48
 BT 750/1 Li 48
 BT 775 Li 48
 BT 775/1 Li 48

CG 500 Li 48
 CGD 500 Li 48
 CGF 500 Li 48
 CG 700 Li 48
 CGD 700 Li 48
 CGF 700 Li 48
 CGDF Li 48

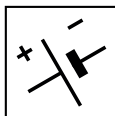

- IT** Batteria / Caricabatteria - MANUALE DI ISTRUZIONI
 ATTENZIONE: prima di usare la macchina, leggere attentamente il presente libretto.
- BG** батерия / зарядно устройство - УПЪТВАНЕ ЗА УПОТРЕБА
 ВНИМАНИЕ: преди да използвате машината прочетете внимателно настоящата книжка.
- BS** Baterija / Punjač baterije - UPUTSTVO ZA UPOTREBU
 PAŽNJA: prije nego što koristite ovu mašinu, pažljivo pročitajte priručnik s uputama.
- CS** Akumulátor / Nabíječka akumulátoru - NÁVOD K POUŽITÍ
 UPOZORNĚNÍ: před použitím stroje si pozorně přečtěte tento návod k použití.
- DA** Battery / Batterilader - BRUGSANVISNING
 ADVARSEL: læs instruktionsbogen omhyggeligt igennem, før du tager denne maskine i brug.
- DE** Batterie / Batterie ladegerät - GEBRAUCHSANWEISUNG
 ACHTUNG: vor inbetriebnahme des geräts die gebrauchsanleitung aufmerksam lesen.
- EL** Μπαταρία / Φορτιστής μπαταρίας - ΟΔΗΓΙΕΣ ΧΡΗΣΗΣ
 ΠΡΟΣΟΧΗ: πριν χρησιμοποιήσετε το μηχάνημα, διαβάστε προσεκτικά το παρόν εγχειρίδιο.
- EN** Battery / Battery charger - OPERATOR'S MANUAL
 WARNING: read thoroughly the instruction booklet before using the machine.
- ES** Batería / Cargador de baterías - MANUAL DE INSTRUCCIONES
 ATENCIÓN: antes de utilizar la máquina, leer atentamente el presente manual.
- ET** Aku / Akulaadija - KASUTUSJUHEND
 TÄHELEPANU: enne masina kasutamist lugeheda tähelepanelikult antud kasutusjuhendit.
- FI** Akku / Akkulaturi - KÄYTTÖOHJEET
 VAROITUS: lue käyttöopas huolellisesti ennen koneen käyttöä.
- FR** Batterie / Chargeur de batterie - MANUEL D'UTILISATION
 ATTENTION: lire attentivement le manuel avant d'utiliser cette machine.
- HR** Baterija / Punjač baterije - PRIRUČNIK ZA UPORABU
 POZOR: prije uporabe stroja, pažljivo pročitajte ovaj priručnik.
- HU** Akkumulátor / Akkumulátor-töltő - HASZNÁLATI UTASÍTÁS
 FIGYELEM! a gép használatá előtt olvassa el figyelmesen a jelen kézikönyvet.
- LT** Akumuliatorius / Akumuliatoriaus kroviklis - NAUDOJIMO INSTRUKCIJOS
 DĖMESIO: prieš naudojant įrenginį, atidžiai perskaityti šį naudotojo vadovą.
- LV** Akumulators / Akumulatora lādētājs - LIETOŠANAS INSTRUKCIJA
 UZMANĪBU: pirms aparāta lietošanai rūpīgi izlasiet doto instrukciju.
- MK** Батеријата / полнач - УПАТСТВА ЗА УПОТРЕБА
 ВНИМАНИЕ: прочитајте го внимателно ова упатство пред да ја користите машината.
- NL** Accu / Acculader - GEBRUIKERSHANDLEIDING
 LET OP: vooraleer de machine te gebruiken, dient men deze handleiding aandachtig te lezen.
- NO** Batteri / Batterilader - INSTRUKSJONSBOK
 ADVARSEL: les denne bruksanvisningen nøye før du bruker maskinen.
- PL** Akumulator / Ładowarka akumulatora - INSTRUKCJE OBSŁUGI
 OSTRZEŻENIE: przed użyciem maszyny, należy uważnie przeczytać niniejszą instrukcję.
- PT** Bateria / Carregador de baterias - MANUAL DE INSTRUÇÕES
 ATENÇÃO: antes de usar a máquina, leia atentamente o presente manual.
- RO** Baterie / Încărcător de baterie - MANUAL DE INSTRUCȚIUNI
 ATENȚIE: înainte de a utiliza mașina, citiți cu atenție manualul de față.
- RU** аккумулятор /зарядатель - РУКОВОДСТВО ПО ЭКСПЛУАТАЦИИ
 ВНИМАНИЕ: прежде чем пользоваться оборудованием, внимательно прочтите это руководство по эксплуатации.
- SK** Akumulátor / Nabíječka akumulátora - NÁVOD NA POUŽITIE
 UPOZORNENIE: pred použitím stroja si pozorne prečítajte tento návod.
- SL** Akumulator / Akumulatorski polnilnik - PRIROČNIK ZA UPORABO
 POZOR: preden uporabite stroj, pazljivo preberite priročnik z navodili.
- SR** Baterija / punjač - PRIRUČNIK SA UPUTSTVIMA
 PAŽNJA: pre korišćenja mašine pažljivo pročitati ovaj priručnik.
- SV** Batteri / Batteriladdare - BRUKSANVISNING
 VARNING: läs igenom hela detta häfte innan du använder maskinen.
- TR** Pil / Pil şarj aleti - KULLANIM KILAVUZU
 DİKKAT: makineyi kullanmadan önce talimatlar içeren kilavuzu dikkate okuyun.

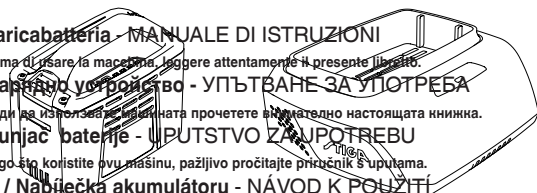



INDICE

| | |
|--|---|
| 1. GENERALITÀ..... | 1 |
| 2. SEGNALETICA DI SICUREZZA..... | 1 |
| 3. BATTERIA..... | 2 |
| 4. SMALTIMENTO ECO-COMPATIBILE DELLA BATTERIA..... | 3 |
| 5. CARICATORE BATTERIA..... | 4 |
| 6. PULIZIA..... | 5 |
| 7. SMALTIMENTO..... | 5 |

1. GENERALITÀ

1.1 COME LEGGERE IL MANUALE







Nel testo del manuale, alcuni paragrafi contenenti informazioni di particolare importanza, ai fini della sicurezza o del funzionamento, sono evidenziati in modo diverso, secondo questo criterio:





Il simbolo  evidenzia un pericolo. Il mancato rispetto dell'avvertenza comporta possibilità di lesioni personali o a terzi e/o danni.

 ***Questo apparecchio non è destinato all'uso da parte di persone (bambini compresi) con capacità fisiche, sensoriali o mentali ridotte o prive di esperienza e conoscenza, a meno che non siano state supervisionate o istruite sull'uso dell'apparecchio da una persona responsabile della loro sicurezza. I bambini devono essere sorvegliati per assicurarsi che non giochino con l'apparecchio.***

2. SEGNALETICA DI SICUREZZA

L'etichetta di identificazione riporta i seguenti dati (fig. 1):

| | |
|---|---|
|  | Non esporre l'accumulatore al sole quando la temperatura è superiore a 40°C |
|  | Non immergere l'accumulatore nell'acqua e non esporlo all'umidità. |
|  | Non gettare nel fuoco le batterie. PERICOLO DI ESPLOSIONE! |
|  | Classe II Doppio isolamento |
|  | Solo per uso interno |
|  | Prima di caricare leggere le istruzioni. |

| | |
|--|---|
|  | Fusibile |
|  | Fusibile |
|  | Marchio di conformità CE |
|  | Non smaltire il prodotto con i rifiuti domestici. |

3. BATTERIA

SPECIFICHE

BT 520 Li 48, BT 720 Li 48
 Batteria: 48V Max., 86,4 Wh
 Tensione per cella: 3.6V ; Numero celle:12
 Tempo di carica: 90 min.
 (utilizzando un caricatore CG 500 Li 48, CGD 500 Li 48, CG 700 Li 48, CGD 700 Li 48)
 Tempo di carica: 50 min.
 (utilizzando un caricatore CGF 500 Li 48, CGF 700 Li 48, CGDF Li 48)

BT 520/1 Li 48, BT 720/1 Li 48
 Batteria: 48V Max., 88,8 Wh
 Tensione per cella: 3.7V ; Numero celle:12
 Tempo di carica: 90 min.
 (utilizzando un caricatore CG 500 Li 48, CGD 500 Li 48, CG 700 Li 48, CGD 700 Li 48)
 Tempo di carica: 50 min.
 (utilizzando un caricatore CGF 500 Li 48, CGF 700 Li 48, CGDF Li 48)

BT 540 Li 48, BT 740 Li 48
 Batteria: 48V Max., 172,8 Wh
 Tensione per cella: 3.6V ; Numero celle: 24
 Tempo di carica: 180 min.
 (utilizzando un caricatore CG 500 Li 48, CGD 500 Li 48, CG 700 Li 48, CGD 700 Li 48)
 Tempo di carica: 110 min.
 (utilizzando un caricatore CGF 500 Li 48, CGF 700 Li 48, CGDF Li 48)

BT 540/1 Li 48, BT 740/1 Li 48
 Batteria: 48V Max., 177,6 Wh
 Tensione per cella: 3.7V ; Numero celle: 24
 Tempo di carica: 180 min.
 (utilizzando un caricatore CG 500 Li 48, CGD 500 Li 48, CG 700 Li 48, CGD 700 Li 48)
 Tempo di carica: 110 min.
 (utilizzando un caricatore CGF 500 Li 48, CGF 700 Li 48, CGDF Li 48)

BT 550 Li 48, BT 750 Li 48
 Batteria: 48V Max., 216 Wh
 Tensione per cella: 3.6V ; Numero celle: 24
 Tempo di carica: 220 min.
 (utilizzando un caricatore CG 500 Li 48, CGD 500 Li 48, CG 700 Li 48, CGD 700 Li 48)
 Tempo di carica: 120 min.
 (utilizzando un caricatore CGF 500 Li 48, CGF 700 Li 48, CGDF Li 48)

BT 550/1 Li 48, BT 750/1 Li 48
 Batteria: 48V Max., 222 Wh
 Tensione per cella: 3.7V ; Numero celle: 24
 Tempo di carica: 220 min.
 (utilizzando un caricatore CG 500 Li 48, CGD 500 Li 48, CG 700 Li 48, CGD 700 Li 48)
 Tempo di carica: 120 min.
 (utilizzando un caricatore CGF 500 Li 48, CGF 700 Li 48, CGDF Li 48)

BT 775 Li 48
 Batteria: 48V Max., 324 Wh
 Tensione per cella: 3.6V ; Numero celle: 24
 Tempo di carica: 330 min.
 (utilizzando un caricatore CG 500 Li 48, CGD 500 Li 48, CG 700 Li 48, CGD 700 Li 48)
 Tempo di carica: 180 min.
 (utilizzando un caricatore CGF 500 Li 48, CGF 700 Li 48, CGDF Li 48)

BT 775/1 Li 48
 Batteria: 48V Max., 333 Wh
 Tensione per cella: 3.V ; Numero celle: 24
 Tempo di carica: 330 min.
 (utilizzando un caricatore CG 500 Li 48, CGD 500 Li 48, CG 700 Li 48, CGD 700 Li 48)
 Tempo di carica: 180 min.
 (utilizzando un caricatore CGF 500 Li 48, CGF 700 Li 48, CGDF Li 48)

Per uso, manutenzione e stoccaggio corretti della batteria, è essenziale leggere e comprendere le istruzioni fornite nel presente manuale. Per evitare gravi infortuni, rischi d'incendio, esplosioni e pericoli derivanti da scosse elettriche ed archi voltaici:

- NON sondare il caricatore con materiali conduttivi. I terminali di carica sopportano un voltaggio di 120 V.
- Se il contenitore del gruppo batteria è rotto o danneggiato, NON inserirlo nel caricatore. Sostituire con un nuovo gruppo batteria.
- NON caricare questi gruppi batteria con un tipo differente di caricatore.
- NON permettere che del liquido penetri all'interno del caricatore.
- NON utilizzare il caricatore per scopi diversi da quelli indicati nel presente manuale.

- NON cercare di cortocircuitare i terminali del gruppo batteria.

⚠ Se le sostanze chimiche contenute nella batteria entrano a contatto con gli occhi, lavarsi immediatamente con acqua pulita per almeno 15 minuti. Rivolgersi immediatamente a un medico. Non ricaricare il gruppo batterie sotto la pioggia o in ambienti umidi. Non immergere l'utensile, il gruppo batteria o il caricatore in acqua o in altri liquidi.

- Non lasciare che il gruppo batteria o il caricatore si surriscaldino. Se sono caldi, lasciarli raffreddare. Ricaricare solo a temperatura ambiente.
- Non coprire le griglie di ventilazione presenti sulla parte superiore del caricatore. Non posizionare il caricatore su una superficie morbida come ad esempio una coperta o un cuscino. Mantenere pulite le griglie di ventilazione del caricatore.
- Evitare che piccoli oggetti in metallo o materiali come lana d'acciaio, fogli d'alluminio o altre particelle estranee entrino nelle cavità del caricatore.
- Prima di pulire il caricatore o quando non è presente un gruppo batterie al suo interno, è necessario scollegarlo.
- NON posizionare il gruppo batterie sotto la luce solare o in un ambiente caldo. Tenerlo sempre ad una normale temperatura ambiente.
- NON cercare di collegare due caricatori contemporaneamente.
- Se la batteria non viene caricata per un lungo periodo di tempo, è necessario conservarla sempre all'ombra, al fresco e in luoghi asciutti.
- Caricare la batteria per 2 ore ogni 2 mesi.
- Se utilizzate troppo o a temperature estreme, le celle del gruppo batteria possono sviluppare piccole perdite.
- Se il sigillo esterno si rompe e le sostanze chimiche contenute nella batteria entrano a contatto con la pelle:
 - lavarsi immediatamente con acqua e sapone.
 - neutralizzare con succo di limone, aceto o altri acidi leggeri.
- Se le sostanze chimiche contenute nella batteria entrano a contatto con gli occhi, applicare le istruzioni sopra riportate e rivolgersi a un medico.
- Prima dell'utilizzo, controllare che il voltaggio in uscita e la corrente del caricatore della batteria siano adatti al caricamento del gruppo batterie.

- Nel caso in cui la polarità di uscita non corrisponde a quella di carica, NON utilizzare il caricatore.
- Solo per uso in interni.
- NON aprire in nessun caso il coperchio. Se il coperchio è danneggiato, il caricatore NON potrà più essere utilizzato.
- NON ricaricare batterie che non sono ricaricabili.

CONTROLLO DELLA CAPACITÀ DELLA BATTERIA

Premere il tasto di indicazione della capacità della batteria (1). Le luci (2) si accenderanno a seconda del livello di capacità della batteria. Vedere lo schema seguente:

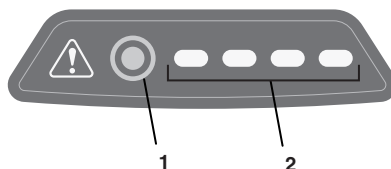

| Luci | Capacità |
|---------------------|---|
| 4 Luci verdi | La batteria è completamente carica |
| 3 Luci verdi | La batteria è al 70% di carica |
| 2 Luci verdi | La batteria è al 45% di carica |
| 1 Luce verde | La batteria è al 10% di carica e necessita di un'immediata ricarica |
| Le luci sono spente | La batteria ha una carica inferiore al 10% e necessita di un'immediata ricarica |
| | L'icona "Attenzione" si illumina nei casi di intervento della protezione di sovratemperatura o di sottotemperatura, oppure in caso di difetto della batteria. |

NOTE DI SICUREZZA E PRECAUZIONI

1. NON smontare la batteria.
2. Tenere fuori dalla portata dei bambini.
3. NON esporre la batteria all'acqua dolce o salata, riparla in un luogo e in un ambiente fresco e asciutto.
4. NON posizionare la batteria in luoghi troppo caldi, come accanto a un fuoco, un termosifone, ecc.
5. NON invertire i terminali negativo e positivo della batteria.

6. NON mettere in collegamento il terminale, positivo e quello negativo, della batteria con oggetti metallici.
7. NON colpire, battere, né salire in piedi sulla batteria.
8. NON effettuare operazioni di saldatura sulla batteria, né perforarla con chiodi o altri oggetti appuntiti.
9. Nel caso in cui la batteria perda sostanze chimiche che entrano a contatto con gli occhi, non strofinarli e sciacquare a fondo con acqua.
10. Interrompere l'utilizzo della batteria se quest'ultima emette odori inusuali, si surriscalda o cambia colore/ forma e ha un aspetto anormale.
11. Se il cavo dell'alimentazione di questo utensile è danneggiato, dovrà essere sostituito dal costruttore o da un suo agente o da personale specificamente qualificato in modo da ridurre qualsiasi rischio derivante.

4. SMALTIMENTO ECO-COMPATIBILE DELLA BATTERIA



I seguenti materiali tossici e corrosivi si trovano all'interno del gruppo batteria utilizzato con questo utensile: Ioni di litio è un materiale tossico.

⚠ Tutti i materiali tossici dovranno essere smaltiti in maniera adeguata per prevenire una contaminazione ambientale. Prima di smaltire gruppi batteria agli ioni di litio danneggiati o rotti, contattare l'agenzia locale per lo smaltimento rifiuti, o l'Agenzia locale per la Protezione dell'Ambiente per eventuali informazioni e istruzioni specifiche. Portare le batterie presso un centro di riciclaggio e/o smaltimento certificato per la gestione di materiali agli ioni di litio.

⚠ Se il gruppo batteria si incrina o si rompe, con o senza perdita di sostanze chimiche, non ricaricarlo e non utilizzarlo. Smaltirlo e sostituirlo con un nuovo gruppo batteria.

**NON TENTARE DI RIPARARLO!
Per evitare infortuni e rischi d'incendio, esplosioni o scosse elettriche ed evitare di arrecare danni all'ambiente:**

- Coprire i terminali della batteria con nastro adesivo resistente.
- NON tentare di rimuovere o distruggere qualsiasi componente del gruppo batteria.
- NON tentare di aprire il gruppo batteria.

⚠ Gli elettroliti rilasciati da eventuali perdite di sostanze chimiche del gruppo batteria sono corrosivi e tossici. Fare in modo che le sostanze chimiche NON entrino a contatto con occhi, pelle e soprattutto non ingerirli.

- NON sbarazzarsi delle batterie nella spazzatura domestica.
- NON bruciare.
- NON posizionare le batterie in luoghi dove potrebbero diventare parte di una discarica locale o di rifiuti solidi urbani.
- Portarle presso un centro di riciclaggio autorizzato.

5. CARICATORE BATTERIA

SPECIFICHE

CG 500 Li 48, CG 700 Li 48
Entrata: 220-240V ~ 50 Hz
Uscita: 48 V (Nominale) = 1.5A

CGF 500 Li 48, CGF 700 Li 48
Entrata: 220-240V ~ 50 Hz
Uscita: 48V (Nominale) = 3A

CGD 500 Li 48, CGD 700 Li 48
Entrata: 220-240V ~ 50 Hz
Uscita 1: 48V (Nominale) = 1.5A
Uscita 2: 48V (Nominale) = 1.5A

CGDF Li 48
Entrata: 220-240V ~ 50 Hz
Uscita 1: 48V (Nominale) = 3A
Uscita 2: 48V (Nominale) = 3A

- L'apparato non deve essere esposto a gocciolamento o spruzzamento, e non si dovranno posizionare recipienti contenenti liquidi, come ad esempio vasi, al disopra dell'apparato.
- Il caricatore è per batterie ricaricabili agli ioni di Litio. Altri tipi di batterie potrebbero esplodere e causare infortuni alle persone e danni alle cose.
- Caricare esclusivamente batterie ricaricabili.
- Durante la carica il LED si accende di un verde lampeggiante, e di verde fisso a carica completata.
- Il cavo esterno flessibile del trasformatore non può essere sostituito; se il cavo risultasse danneggiato, occorrerà rottamare l'intero trasformatore.
- Lo scollegamento dalla tensione di linea si effettua tirando sulla presa di rete.

- La presa deve essere posizionata in prossimità della macchina ed essere facilmente accessibile

PROCEDURA DI CARICA

NOTA La batteria non viene inviata completamente carica. Si raccomanda di caricarla prima dell'utilizzo per garantire il raggiungimento del massimo tempo operativo. La batteria agli ioni di litio non sviluppa una memoria e può essere ricaricata in qualsiasi momento.

1. Collegare il caricatore a una presa AC.
2. Inserire il gruppo batteria (1) nel caricatore (2).

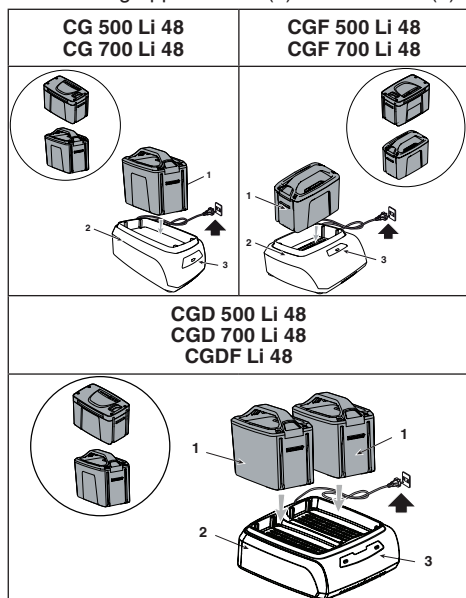

Questo è un caricatore diagnostico. Le luci a LED del caricatore (3) si illumineranno in un ordine specifico per comunicare lo stato attuale della batteria.

**CG 500 Li 48 - CGF 500 Li 48 - CGD 500 Li 48
CG 700 Li 48 - CGF 700 Li 48 -
CGD 700 Li 48 - CGDF Li 48**

| DESCRIZIONE | STATO LED | |
|--|-----------|--------------------|
| Batteria in carica | ✳ | Verde lampeggiante |
| Completamente carica | ● | Verde |
| Batteria surriscaldata: (rimuovere per ca. 30 min. per permetterle di raffreddarsi) | ● | Rosso |

| | | |
|--|---|--------------------|
| Batteria assente | ○ | Spento |
| Batteria difettosa: (rimuovere e sostituire con una batteria nuova) | ✳ | Rosso lampeggiante |

CONTROLLO DEL CARICATORE

Se il gruppo batteria non si carica correttamente:

- Controllare la corrente di uscita con un altro utensile. Assicurarsi che la presa non sia isolata.
- Controllare che i contatti del caricatore non abbiano subito un cortocircuito causato da detriti o altri materiali.

⚠ Se la batteria viene inserita nel caricatore quando è calda o surriscaldata, la luce dell'indicatore di CARICA a LED sul caricatore potrebbe illuminarsi di luce ROSSA. Nel caso in cui si verifichi questa situazione, lasciare che la batteria si raffreddi fuori del caricatore per circa 30 minuti.

NOTA Se la batteria e il caricatore non verranno utilizzati per un lungo periodo di tempo, rimuovere la batteria dal caricatore e scollegare la presa AC.

ISTRUZIONI IMPORTANTI DI SICUREZZA

- **CONSERVARE QUESTE ISTRUZIONI**
PERICOLO: PER RIDURRE IL RISCHIO D'INCENDIO O SCOSSE ELETTRICHE È IMPORTANTE SEGUIRE ATTENTAMENTE QUESTE ISTRUZIONI.
- Prima di utilizzare il caricatore, accertarsi del voltaggio disponibile in ogni Paese.

6. PULIZIA

⚠ Per evitare rischi d'incendio, scosse o scariche elettriche:

- Non passare panni umidi o detersivi sulla batteria o sul caricatore della batteria.
- Rimuovere sempre il gruppo batteria prima di pulire, ispezionare o effettuare operazioni di manutenzione sull'utensile.

Pulire la parte esterna del caricatore con un panno asciutto e soffice. Non sciacquare con eventuali pompe né pulire con acqua.

7. SMALTIMENTO



Non gettare le apparecchiature elettriche tra i rifiuti domestici. Secondo la Direttiva Europea 2012/19/CE sui rifiuti di apparecchiature elettriche ed

elettroniche e la sua attuazione in conformità alle norme nazionali, le apparecchiature elettriche esauste devono essere raccolte separatamente, al fine di essere reimpiagate in modo eco-compatibile. Se le apparecchiature elettriche vengono smaltite in una discarica o nel terreno, le sostanze nocive possono raggiungere la falda acquifera ed entrare nella catena alimentare, danneggiando la vostra salute e benessere. Per informazioni più approfondite sullo smaltimento di questo prodotto, contattare l'Ente competente per lo smaltimento dei rifiuti domestici o il vostro Rivenditore.



Alla fine della loro vita utile, smaltire le batterie con la dovuta attenzione per il nostro ambiente. La batteria contiene materiale che è pericoloso per voi e per l'ambiente. Essa deve essere rimossa e

smaltita separatamente in una struttura che accetta le batterie agli ioni di litio.



La raccolta differenziata di prodotti e imballaggi usati, consente il riciclaggio dei materiali e la riutilizzazione. Il riutilizzo dei materiali riciclati aiuta a

prevenire l'inquinamento ambientale e riduce la domanda di materie prime.

8. ASSISTENZA E RIPARAZIONI

Questo manuale fornisce tutte le indicazioni necessarie per la conduzione della macchina e per una corretta manutenzione di base eseguibile dall'utilizzatore. Tutti gli interventi di regolazione e manutenzione non descritti in questo manuale devono essere eseguiti presso il vostro Rivenditore o un Centro specializzato, che dispone delle conoscenze e delle attrezzature necessarie affinché il lavoro sia correttamente eseguito, mantenendo il grado di sicurezza e le condizioni originali della macchina. Operazioni eseguite presso strutture inadeguate o da persone non qualificate comportano in decadimento di ogni forma di Garanzia e di ogni obbligo o responsabilità del Costruttore.

- Solo le officine di assistenza autorizzate possono effettuare le riparazioni e la manutenzione in garanzia.
- I ricambi originali vengono forniti dalle officine di assistenza e dai rivenditori autorizzati.

- I ricambi e gli accessori originali sono stati sviluppati appositamente per le macchine.
- I ricambi e gli accessori non originali non sono approvati; l'impiego di ricambi ed accessori non originali compromette la sicurezza della macchina e solleva il Costruttore da ogni obbligo o responsabilità. Si raccomanda di affidare la macchina una volta all'anno ad un'officina di assistenza autorizzata per la manutenzione, l'assistenza e il controllo dei dispositivi di sicurezza.

9. COPERTURA DELLA GARANZIA

Le condizioni di garanzia sono destinate solamente ai consumatori, cioè operatori non professionisti. La garanzia copre tutti i difetti di qualità dei materiali e di fabbricazione, accertati durante il periodo della garanzia dal vostro Rivenditore o da un Centro specializzato.

L'applicazione della garanzia si limita alla riparazione o alla sostituzione del componente ritenuto difettoso.

Si raccomanda di affidare la macchina una volta all'anno ad un'officina di assistenza autorizzata per la manutenzione, l'assistenza e il controllo dei dispositivi di sicurezza.

L'applicazione della garanzia è subordinata ad una manutenzione regolare della macchina.

L'utilizzatore dovrà seguire attentamente tutte le istruzioni fornite nella documentazione allegata.

La garanzia non copre i danni conseguenti a:

- Mancata familiarizzazione con la documentazione di accompagnamento (Manuali di Istruzioni).
- Uso professionale
- Disattenzione, negligenza
- Causa esterna (fulmine, urti, presenza di corpi estranei all'interno della macchina) o incidente
- Uso e montaggio impropri o non consentiti dal costruttore
- Scarsa manutenzione
- Modifica della macchina
- Utilizzo di pezzi di ricambio non originali (pezzi adattabili)
- Utilizzo di accessori non forniti o non approvati dal costruttore.

La garanzia non copre inoltre:

- Le operazioni di manutenzione ordinaria/straordinaria (descritte nel manuale di istruzioni)
- Normale usura

- Deterioramento estetico della macchina dovuto al suo utilizzo
- Le spese accessorie eventualmente connesse all'attivazione della garanzia, quali il trasferimento presso l'utilizzatore, il trasposto della macchina verso il Rivenditore, noleggio di attrezzature per la sostituzione o la chiamata ad una società esterna per tutti i lavori di manutenzione.

L'utilizzatore è protetto dalle proprie leggi nazionali. I diritti dell'utilizzatore previsti dalle proprie leggi nazionali non sono in alcun modo limitati dalla presente garanzia.



СЪДЪРЖАНИЕ

| | |
|---|---|
| 1. ИНФОРМАЦИЯ ОТ ОБЩ ХАРАКТЕР | 1 |
| 2. ЗНАЦИ ЗА БЕЗОПАСНОСТ | 1 |
| 3. АКУМУЛАТОР | 2 |
| 4. ЩАДЯЩО ОКОЛНАТА СРЕДА ИЗХВЪРЛЯНЕ НА АКУМУЛАТОРА | 4 |
| 5. ЗАРЯДНО УСТРОЙСТВО | 4 |
| 6. ПОЧИСТВАНЕ | 5 |
| 7. ИЗХВЪРЛЯНЕ | 5 |
| 8. ТЕХНИЧЕСКО ОБСЛУЖВАНЕ И ПОПРАВКИ | 6 |
| 9. ГАРАНЦИОННО ПОКРИТИЕ | 6 |

1. ИНФОРМАЦИЯ ОТ ОБЩ ХАРАКТЕР

1.1 КАК ДА СЕ ЧЕТЕ РЪКОВОДСТВОТО





В текста на ръководството, някои параграфи, които съдържат особено важна информация свързана с безопасността или функционирането, са отбелязани по различен начин според следния критерий:





Символът  показва опасност. Неспазването на предупреждението води до възможността от лични наранявания или наранявания на трети лица и/или нанасяне на щети.

 **Този уред не е предназначен за употреба от лица (включително деца) с намалени физически, сетивни или умствени способности или без опит и познания, освен ако не са надзирани или инструктирани за употребата на уреда от лице, отговорно за тяхната безопасност. Децата трябва да бъдат надзирани, за да е сигурно, че не си играят с уреда.**

2. ЗНАЦИ ЗА БЕЗОПАСНОСТ

На идентификационния етикет са посочени следните данни (фиг. 1):

| | |
|---|--|
|  | Не излагайте акумулатора на слънце, когато температурата надвишава 40°C. |
|  | Не потапяйте акумулатора във вода и не го излагайте на влага. |
|  | Не хвърляйте акумулаторите в огъня. ОПАСНОСТ ОТ ЕКСПЛОЗИЯ |
|  | Клас II Двойна изолация |
|  | Само за вътрешно използване |

| | |
|---|--|
|  | Преди да заредите, прочетете инструкциите. |
|  | Предпазител |
|  | Предпазител |
|  | Маркировка за съответствие CE |
|  | Не изхвърляйте уреда с битовите отпадъци. |

3. АКУМУЛАТОР

ТЕХНИЧЕСКИ ДАННИ

BT 520 Li 48, BT 720 Li 48
 Акумулатор: 48V Max., 86,4 Wh
 Напрежение за клетка: 3.6V ; Брой клетки:12
 Време на зареждане: 90 min.
 (използвайки зарядно устройство CG 500 Li 48, CGD 500 Li 48, CG 700 Li 48, CGD 700 Li 48)
 Време на зареждане: 50 min.
 (използвайки зарядно устройство CGF 500 Li 48, CGF 700 Li 48, CGDF Li 48)

BT 520/1 Li 48, BT 720/1 Li 48
 Акумулатор: 48V Max., 88,8 Wh
 Напрежение за клетка: 3.7V ; Брой клетки:12
 Време на зареждане: 90 min.
 (използвайки зарядно устройство CG 500 Li 48, CGD 500 Li 48, CG 700 Li 48, CGD 700 Li 48)
 Време на зареждане: 50 min.
 (използвайки зарядно устройство CGF 500 Li 48, CGF 700 Li 48, CGDF Li 48)

BT 540 Li 48, BT 740 Li 48
 Акумулатор: 48V Max., 172,8 Wh
 Напрежение за клетка: 3.6V ; Брой клетки: 24
 Време на зареждане: 180 min.
 (използвайки зарядно устройство CG 500 Li 48, CGD 500 Li 48, CG 700 Li 48, CGD 700 Li 48)
 Време на зареждане: 110 min.
 (използвайки зарядно устройство CGF 500 Li 48, CGF 700 Li 48, CGDF Li 48)

BT 540/1 Li 48, BT 740/1 Li 48
 Акумулатор: 48V Max., 177,6 Wh
 Напрежение за клетка: 3.7V ; Брой клетки: 24
 Време на зареждане: 180 min.
 (използвайки зарядно устройство CG 500 Li 48, CGD 500 Li 48, CG 700 Li 48, CGD 700 Li 48)
 Време на зареждане: 110 min.

(използвайки зарядно устройство CGF 500 Li 48, CGF 700 Li 48, CGDF Li 48)

BT 550 Li 48, BT 750 Li 48
 Акумулатор: 48V Max., 216 Wh
 Напрежение за клетка: 3.6V ; Брой клетки: 24
 Време на зареждане: 220 min.
 (използвайки зарядно устройство CG 500 Li 48, CGD 500 Li 48, CG 700 Li 48, CGD 700 Li 48)
 Време на зареждане: 120 min.
 (използвайки зарядно устройство CGF 500 Li 48, CGF 700 Li 48, CGDF Li 48)

BT 550/1 Li 48, BT 750/1 Li 48
 Акумулатор: 48V Max., 222 Wh
 Напрежение за клетка: 3.6V ; Брой клетки: 24
 Време на зареждане: 220 min.
 (използвайки зарядно устройство CG 500 Li 48, CGD 500 Li 48, CG 700 Li 48, CGD 700 Li 48)
 Време на зареждане: 120 min.
 (използвайки зарядно устройство CGF 500 Li 48, CGF 700 Li 48, CGDF Li 48)

BT 775 Li 48
 Акумулатор: 48V Max., 324 Wh
 Напрежение за клетка: 3.6V ; Брой клетки: 24
 Време на зареждане: 330 min.
 (използвайки зарядно устройство CG 500 Li 48, CGD 500 Li 48, CG 700 Li 48, CGD 700 Li 48)
 Време на зареждане: 180 min.
 (използвайки зарядно устройство CGF 500 Li 48, CGF 700 Li 48, CGDF Li 48)

BT 775/1 Li 48
 Акумулатор: 48V Max., 333 Wh
 Напрежение за клетка: 3.7V ; Брой клетки: 24
 Време на зареждане: 330 min.
 (използвайки зарядно устройство CG 500 Li 48, CGD 500 Li 48, CG 700 Li 48, CGD 700 Li 48)
 Време на зареждане: 180 min.
 (използвайки зарядно устройство CGF 500 Li 48, CGF 700 Li 48, CGDF Li 48)

За правилно използване, поддръжка и съхранение на акумулатора е важно да прочетете и разберете инструкциите, които са предоставени в това ръководство. За да се избегнат тежки наранявания, опасности от пожар, експлозии и опасности произтичащи от електрически удари и волтови дъги:

- НЕ прониквайте в зарядното устройство с проводими материали. Клемите за зареждане издържат напрежение до 120 V.
- Ако кутията, в която се намира блока на акумулатора е счупена или повредена, НЕ включвайте акумулатора в зарядното устройство. Заменете с нов блок на акумулатора.

- НЕ зареждайте тези групи на акумулатора с различен вид зарядно устройство.
- НЕ позволявайте проникване на течност в зарядното устройство.
- НЕ използвайте зарядното устройство за цели различни от тези, указаните в настоящето ръководство.
- НЕ създавайте късо съединение в клемите на групата на акумулатора.

⚠ Ано химичните вещества, които се намират в акумулатора, влязат в контакт с очите ви, измийте ги незабавно с чиста вода в продължение на поне 15 минути. Потърсете незабавно лекар. Не зареждайте блока на акумулатора при дъжд или във влажни среди. Не потапяйте уреда, блока на акумулатора или зарядното устройство във вода или в други течности.

- Не позволявайте блока на акумулатора или зарядното устройство да се прегряват. Ако се загреят, оставете ги да се охладят. Презареждайте акумулатора само при температура на околната среда.
- Не покривайте вентилационните решетки, които се намират върху горната част на зарядното устройство. Не поставяйте зарядното устройство върху мека повърхност като например одеяло или възглавница. Поддържайте чисти вентилационните решетки на зарядното устройство.
- Да се избягва влизане на малки метални предмети или материали като стоманена вълна, алуминиеви листове или други външни частици в кухините на зарядното устройство.
- Преди да почистите зарядното устройство или, когато няма блок на акумулатора отвътре на зарядното устройство, е необходимо да го разкачите.
- НЕ позиционирайте блока на акумулатора под въздействието на слънчева светлина или в топла среда. Съхранявайте го винаги при нормална температура на околната среда.
- НЕ се опитвайте да свързвате две зарядни устройства едновременно.
- Ако акумулатора не се зарежда за дълъг период от време, е необходимо да го съхранявате винаги на сянка, на хладно и сухо място.
- Зареждайте акумулатора в продължение на два часа, на всеки два месеца.
- Ако го използвате много или го използвате при екстремни температури, в клетките на акумулаторния блок могат да възникнат течове.

- Ако външната пломба се счупи и химическите вещества, които се съдържат в акумулатора, влязат в контакт с кожата:
 - е необходимо да се измиете незабавно с вода и сапун;
 - неутрализирайте със сок от лимон, оцет или други леки киселини.
- Ако химическите вещества, които се съдържат в акумулатора, влязат в контакт с очите ви, приложете посочените по-горе инструкции и потърсете лекар.
- Преди използване, проверете дали волтажа на изход и тока на зарядното устройство на акумулатора, са подходящи за зареждане на блока на акумулатора.
- В случай, при който поляристата на изход не отговаря на тази на зареждането, НЕ използвайте зарядното устройство.
- Само за използване на закрито.
- НЕ отваряйте във никакъв случай капака. Ако капака е повреден, зарядното устройство НЕ може да бъде използвано повече.
- НЕ зареждайте акумулатори, за които не е предвидено зареждане

ПРОВЕРКА НА КАПАЦИТЕТА НА АКУМУЛАТОРА

Натиснете бутона, който указва капацитета на акумулатора (1). Сигналните лампички (2) се включват според нивото на капацитета на акумулатора. Вижте следващата схема:

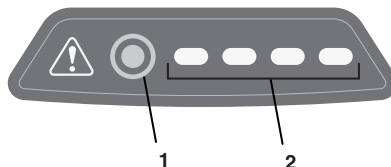

| Сигнални лампички | Капацитет |
|----------------------------|---|
| 4 зелени сигнални лампички | Напълно зареден акумулатор. |
| 3 зелени сигнални лампички | Акумулатора е зареден около 70% |
| 2 зелени сигнални лампички | Акумулатора е зареден около 45% |
| 1 зелена сигнална лампичка | Акумулатора е зареден около 10% и е необходимо да се зареди незабавно |

| | |
|---|---|
| Сигналните лампички са изключени | Акумулатора е зареден по-малко от 10% и се нуждае да бъде зареден незабавно. |
|  | Иконата “Внимание” свети в случай на задействане на защитата срещу прегряване или при изстиване, или в случай на дефект на акумулатора. |

БЕЛЕЖКА БЕЗОПАСНОСТ И ПРЕДПАЗНИ МЕРКИ

- НЕ демонтирайте акумулатора.
- Съхранявайте далеч от обсега на деца.
- НЕ излагайте акумулатора на речна или морска вода, прибирайте го за съхранение на хладно и сухо място.
- НЕ позиционирайте акумулатора на много топли места, като например отстрани на пламък, радиатор и т.н.
- НЕ обръщайте отрицателните и положителните клеми на акумулатора.
- НЕ свързвайте положителната и отрицателната клема на акумулатора с метални предмети.
- НЕ удряйте, не чукайте по акумулатора, нито се качвайте на него.
- НЕ извършвайте заварявания по акумулатора, нито го перфорирайте с пирони или други остри предмети.
- В случай, при който акумулатора изпуска химически вещества, които влизат в контакт с очите, не ги търкайте, а ги промийте добре с вода.
- Прекъснете използването на акумулатора, ако този последният издава необичаен мирис или се прегрява, или променя цвета/формата си и придобива ненормален вид.
- Ако захранващият кабел на този инструмент е повреден, този последният трябва да се смени от производителя или от негов дистрибутор, или от квалифициран персонал, за да се намали всякакъв произтичащ от това риск.

4. ЩАДЯЩО ОКОЛНАТА СРЕДА ИЗХВЪРЛЯНЕ НА АКУМУЛАТОРА



Следните токсични и корозивни материали се намират в блока на акумулатора, който се използва с този уред: литиевите йони са токсичен материал.

 **Всички токсични материали трябва да се изхвърлят по подходящ начин, за да се предотврати замърсяване на околната среда. Преди да изхвърлите блока на повреден литиево-йонен акумулатор, свържете се с местната Агенция за изхвърляне на отпадъци или с местната Агенция за опазване на околната среда, за да получите евентуална информация или специфични инструкции. Занесете акумулатора в център за рециклиране и/или изхвърляне, който е сертифициран за управление на материали съдържащи литиеви йони.**

 **Ако блока на акумулатора се напука или се счупи, с или без загуба на химически вещества, не го зареждайте и не го използвайте. Изхвърлете го и го заменете с нов блок на акумулатора.**

НЕ СЕ ОПИТВАЙТЕ ДА ГО РЕМОНТИРАТЕ!
За да се избегнат злополуки и рискове от пожар, експлозии или електрически удари, а също и, за да се избегне нанасяне на вреди на околната среда:

- покрийте клемите на акумулатора с устойчиво тиксо.
- НЕ се опитвайте да отстранявате или унищожавате какъвто и да било компонент на блока на акумулатора.
- НЕ се опитвайте да отваряте блока на акумулатора.

 **Изтеклите електролити, от евентуални течове на химически вещества от блока на акумулатора, са корозивни и токсични. Направете така, че химическите вещества да НЕ влизат в контакт с очите, кожата и преди всичко, не ги поглъщайте.**

- НЕ изхвърляйте акумулаторите в битовите отпадъци.
- НЕ ги горете.
- НЕ поставяйте акумулаторите на места, където могат да станат част от местно сметище или твърди градски отпадъци.
- Предайте ги в оторизиран център за рециклиране на отпадъци.

5. ЗАРЯДНО УСТРОЙСТВО

ТЕХНИЧЕСКИ ДАННИ

CG 500 Li 48, CG 700 Li 48

Вход: 220-240V ~ 50 Hz

Изход: 48 V (Номинално) = 1,5A

CGF 500 Li 48, CGF 700 Li 48
 Вход: 220-240V ~ 50 Hz
 Изход: 48V (Номинално) = 3A

CGD 500 Li 48, CGD 700 Li 48
 Вход: 220-240V ~ 50 Hz
 Изход 1: 48V (Номинално) = 1,5A
 Изход 2: 48V (Номинално) = 1,5A

CGDF Li 48
 Вход: 220-240V ~ 50 Hz
 Изход 1: 48V (Номинално) = 3A
 Изход 2: 48V (Номинално) = 3A

- Апарата не трябва да се излага на капене на течности или пръскане, и на него не трябва да се поставят съдове съдържащи течности, като например саксии.
- Зарядното устройство е предназначено за презареждащи се литиево-йонни акумулатори. Други видове акумулатори може да избухнат и да причинят нараняване на хора и нанасяне на щети на предмети.
- Зареждайте единствено презареждащи се акумулатори.
- По време на зареждане, LED индикатора свети със зелена премигваща светлина и със зелена постоянна светлина, при завършване на зареждането.
- Външният гъвкав кабел на трансформатора не може да се сменя; ако кабелът се повреди е необходимо да се изхвърли целият трансформатор.
- Разкачването от линейното напрежение, се извършва дърпайки върху контакта на мрежата.
- Контактa трябва да се позиционира в близост до машината и да е лесно достъпен.

ПРОЦЕДУРА ЗА ЗАРЕЖДАНЕ

БЕЛЕЖКА Акумулатора не се изпраща напълно зареден. Препоръчва се, да го заредите преди да го използвате, за да се гарантира достигането на максималното работно време. Литиево-йонния акумулатор може да се зарежда във всеки момент.

1. Свържете зарядното устройство към контакт за променлив ток.
2. Поставете блока на акумулатора (1) в кутията (2).

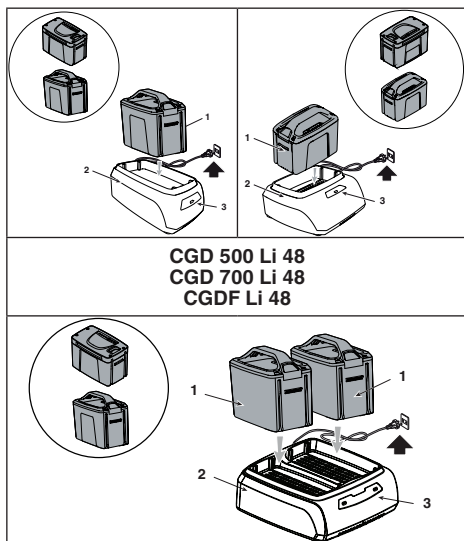

CGD 500 Li 48
 CGD 700 Li 48
 CGDF Li 48

Това е диагностично зарядно устройство. Светодиодните сигнални лампички (3) светват по определен ред, за да уведомят за текущото състояние на акумулатора.

**CG 500 Li 48 - CGF 500 Li 48 - CGD 500 Li 48
 CG 700 Li 48 - CGF 700 Li 48 -
 CGD 700 Li 48 - CGDF Li 48**

| ОПИСАНИЕ | СЪСТОЯНИЕ НА СВЕТОДИОДА | |
|--|-------------------------|-------------------------|
| Акумулатор в състояние на зареждане | ✱ | Зелен, мигащ светодиод |
| Напълно зареден акумулатор | ● | Зелен светодиод |
| Прегрял акумулатор: (отстранете за около 30 min., за да се позволи неговото охлаждане) | ● | Червен светодиод |
| Няма акумулатор | ○ | Не светещ светодиод |
| Дефектен акумулатор: (отстранете и заменете с нов акумулатор) | ✱ | Червен, мигащ светодиод |

ПРОВЕРКА НА ЗАРЯДНОТО УСТРОЙСТВО

Ако блока на акумулатора не се зарежда правилно:

- Проверете тока на изход с друг уред. Уверете се, че контакта не е изолиран.
- Проверете дали контактите на зарядното устройство не са претърпели късо съединение

| | |
|------------------------------|--------------------------------|
| CG 500 Li 48 CG 700 Li 48 | CGF 500 Li 48 CGF 700 Li 48 |
|------------------------------|--------------------------------|

⚠ Ако акумулатора се постави в зарядното устройство, когато е топъл или прегрял, светлината на LED индикатора за ЗАРЕЖДАНЕ а LED, който се намира на зарядното устройство, може да свети в ЧЕРВЕНО. В случай, при който възникне тази ситуация, оставете акумулатора да се охлади извън зарядното устройство за около 30 минути.

БЕЛЕЖКА Ако акумулатора и зарядното устройство не се използват за дълго време, отстранете акумулатора от зарядното устройство и изключете АС контакта.

ВАЖНИ ИНСТРУКЦИИ ЗА БЕЗОПАСНОСТ

- **СЪХРАНЕТЕ ТЕЗИ ИНСТРУКЦИИ ОПАСНОСТ: ЗА ДА НАМАЛИТЕ РИСКА ОТ ПОЖАР ИЛИ ЕЛЕКТРИЧЕСКИ УДАРИ, Е ВАЖНО ДА СЛЕДВАТЕ ВНИМАТЕЛНО ТЕЗИ ИНСТРУКЦИИ.**
- Преди да използвате зарядното устройство, проверете наличното напрежение за всяка страна.

6. ПОЧИСТВАНЕ

⚠ За да се избегнат рискове от пожар, електрически удари или електрически разряди:

- Да не се трие с мокри кърпи или детергенти по акумулатора или зарядното устройство на акумулатора.
- Отстранявайте винаги блока на акумулатора, преди почистване, проверка или извършване на операции по поддръжката по уреда.

Почиствайте външната част на зарядното устройство със суха и мека кърпа. Не изплаквайте с евентуални помпи и не почиствайте с вода.

7. ИЗХВЪРЛЯНЕ



Не изхвърляйте електрическите уреди заедно с битовите отпадъци. Според Европейската Директива 2012/19/ЕС за отпадъците от електрически и електронни апарати и влизането ѝ в действие в съответствие с националното законодателство, изхабените електрически апарати трябва да се събират отделно, за да бъдат оползотворени екологично съобразно. Ако електрическите

уреди се изхвърлят на сметище или в земята, вредните вещества могат да достигнат водосъбиращите земни пластове и да навлязат в хранителната верига, увреждайки здравето ви. За по-задълбочена информация за изхвърлянето на този продукт, се свържете с компетентната служба за изхвърляне на битови отпадъци или с Вашия дистрибутор.



В края на техния полезен жизнен цикъл, изхвърлете акумулаторите като подходите с необходимото внимание за опазване на околната среда. Акумулатора съдържа материал, който е опасен за Вас и околната среда. Той трябва да се свали и предаде отделно в приемателен пункт, който приема литиево-йонни акумулатори.



Разделното събиране на продукти и използвани опаковки, позволява рециклиране на материалите и тяхното повторно използване.

Повторното използване на рециклирани материали, помага за предотвратяване на замърсяването на околната среда и намалява използването на суровини.

8. ТЕХНИЧЕСКО ОБСЛУЖВАНЕ И ПОПРАВКИ

Това ръководство предоставя всички упътвания, необходими за управлението на машината и за извършване на правилна основна поддръжка от потребителя. Всички операции по регулирането и поддръжката, които не са описани в това ръководство, трябва да бъдат извършвани при Вашия дистрибутор или в специализиран център за обслужване, който разполага с необходимите познания и инструменти за правилното извършване на работата, като се запази степента на безопасност и първоначалното състояние на машината. Операции, извършени от некомпетентни лица или фирми водят до отпадане на всякаква гаранция и всякакво задължение или отговорност на Производителя.

- Само оторизирани работилници за техническо обслужване могат да извършват поправки и поддръжка, когато машината е в гаранция.
- Оригиналните резервни части се доставят от обслужващите работилници и от оторизираните дистрибутори.

- Оригиналните резервни части и принадлежности са специално разработени за машините.
- Не оригинални резервни части и аксесоари не се одобряват; използването на не оригинални резервни части и аксесоари освобождава производителя от каквото и да било задължение или отговорност. Препоръчва се да закарате машината веднъж в годината в оторизирана работилница за техническо обслужване, за извършване на поддръжка, техническо обслужване и проверка на предпазните устройства.

9. ГАРАНЦИОННО ПОКРИТИЕ

Условията на гаранцията се отнасят само до потребителите, тоест, непрофесионални оператори. Гаранцията покрива всички дефекти свързани с качеството на материалите и производството, които са установени по време на периода на гаранция от Вашия дистрибутор или специализиран сервизен център.

Прилагането на гаранцията се ограничава до поправка или смяна на дефектен компонент.

Препоръчва се да закарате машината веднъж в годината в оторизирана работилница за техническо обслужване, за извършване на поддръжка, техническо обслужване и проверка на предпазните устройства.

Прилагането на гаранцията е подчинено на редовна поддръжка на машината.

Потребителят трябва да следва внимателно всички предоставени инструкции в приложената документация.

Гаранцията не покрива вреди/щети произтичащи от:

- Незапознаване с документацията, която придружава машината (Ръководство с инструкции).
- Професионално използване
- Невнимание, небрежност
- Външна причина (мълнии, удари, наличие на външни тела в машината) или инцидент
- Несвойствено или неразрешено от производителя използване или монтаж
- Лоша поддръжка
- Модифициране на машината
- Използване на неоригинални резервни части (приспособяеми части)
- Използване на принадлежности, които не са доставени или такива, които не са одобрени от производителя.

Освен това, гаранцията не покрива:

- Операции по обикновена/извънредна поддръжка (описани в ръководството с инструкции)
- Нормалното износване на предавателни ремъци, инструменти за рязане, фарове, колела, предпазни болтове и кабели.
- Нормалното износване
- Естетическо влошаване на машината, дължащо се на нейното използване
- Вещества, масло, бензин, грес
- Опори на инструментите за рязане
- Евентуални допълнителни разходи свързани с активирането на гаранцията като транспортиране при потребителя, транспортиране на машината при дистрибутора, вземане под наем на оборудване за смяна или повикване на външна фирма за извършване на всички работи по поддръжката.

Потребителят е защитен от действащото национално законодателство. Правата на потребителя предвидени от действащото национално законодателство по никакъв начин не се ограничават от настоящата гаранция.



SADRŽAJ

| | |
|---|---|
| 1. OPĆI PODACI..... | 1 |
| 2. SIGURNOSNE OZNAKE..... | 1 |
| 3. BATERIJA..... | 2 |
| 4. EKOLOŠKO ZBRINJAVANJE BATERIJE | 3 |
| 5. PUNJAČ BATERIJE..... | 4 |
| 6. ČIŠĆENJE..... | 5 |
| 7. ZBRINJAVANJE..... | 5 |
| 8. ASISTENCIJA I POPRAVKA..... | 5 |
| 9. POKRIĆE GARANCIJE..... | 5 |

1. OPĆI PODACI

1.1 KAKO SE SLUŽITI PRIRUČNIKOM







U priručniku neki paragrafi koji sadrže informacije od posebnog značaja za sigurnost ili rad, istaknuti su na različite načine, prema slijedećem kriteriju:



Simbol  ističe opasnost. Ukoliko se ne pridržavate upozorenja, možete se povrijediti ili nanijeti povrede i/ili oštećenja trećim licima.

 ***Ovaj uređaj ne mogu koristiti osobe (uključujući djecu) sa smanjenim tjelesnim, osjetnim ili mentalnim sposobnostima, ili osobe koje ne nemaju iskustva i ne poznaju uređaj, osim ako su ih uputile ili ih nadziru osobe odgovorne za njihovu sigurnost. Djecu treba nadzirati kako se ne bi igrala s uređajem.***

2. SIGURNOSNE OZNAKE

Na identifikacijskoj naljepnici nalaze se slijedeći podaci (sl. 1):

| | |
|---|---|
|  | Ne izlažite bateriju suncu kada temperatura prelazi 40°C. |
|  | Ne uranjajte bateriju u vodu niti je izlažite vlazi. |
|  | Ne bacajte baterije u vatru. OPASNOST OD EKSPLOZIJE! |
|  | Klasa II Dupla izolacija |
|  | Samo za unutarnju upotrebu |
|  | Prije punjenja pročitajte uputstva. |
|  | Osigurač |

| | |
|---|---|
|  T3.15A/250V | Osigurač |
|  | Oznaka sukladnosti CE |
|  | Nemojte bacati ovaj proizvod u kućni otpad. |

3. BATERIJA

SPECIFIKACIJE

BT 520 Li 48, BT 720 Li 48
 Baterija: 48V Max., 86,4 Wh
 Napon po ćeliji: 3.6V ; Broj ćelija: 12
 Vrijeme punjenja: 90 min.
 (pomoću punjača CG 500 Li 48, CGD 500 Li 48, CG 700 Li 48, CGD 700 Li 48)
 Vrijeme punjenja: 50 min.
 (pomoću punjača CGF 500 Li 48, CGF 700 Li 48, CGDF Li 48)

BT 520/1 Li 48, BT 720/1 Li 48
 Baterija: 48V Max., 88,8 Wh
 Napon po ćeliji: 3.7V ; Broj ćelija: 12
 Vrijeme punjenja: 90 min.
 (pomoću punjača CG 500 Li 48, CGD 500 Li 48, CG 700 Li 48, CGD 700 Li 48)
 Vrijeme punjenja: 50 min.
 (pomoću punjača CGF 500 Li 48, CGF 700 Li 48, CGDF Li 48)

BT 540 Li 48, BT 740 Li 48
 Baterija: 48V Max., 172,8 Wh
 Napon po ćeliji: 3.6V ; Broj ćelija: 24
 Vrijeme punjenja: 180 min.
 (pomoću punjača CG 500 Li 48, CGD 500 Li 48, CG 700 Li 48, CGD 700 Li 48)
 Vrijeme punjenja: 110 min.
 (pomoću punjača CGF 500 Li 48, CGF 700 Li 48, CGDF Li 48)

BT 540/1 Li 48, BT 740/1 Li 48
 Baterija: 48V Max., 177,6 Wh
 Napon po ćeliji: 3.7V ; Broj ćelija: 24
 Vrijeme punjenja: 180 min.
 (pomoću punjača CG 500 Li 48, CGD 500 Li 48, CG 700 Li 48, CGD 700 Li 48)
 Vrijeme punjenja: 110 min.
 (pomoću punjača CGF 500 Li 48, CGF 700 Li 48, CGDF Li 48)

BT 550 Li 48, BT 750 Li 48
 Baterija: 48V Max., 216 Wh
 Napon po ćeliji: 3.6V ; Broj ćelija: 24

Vrijeme punjenja: 220 min.
 (pomoću punjača CG 500 Li 48, CGD 500 Li 48, CG 700 Li 48, CGD 700 Li 48)
 Vrijeme punjenja: 120 min.
 (pomoću punjača CGF 500 Li 48, CGF 700 Li 48, CGDF Li 48)

BT 550/1 Li 48, BT 750/1 Li 48
 Baterija: 48V Max., 222 Wh
 Napon po ćeliji: 3.7V ; Broj ćelija: 24
 Vrijeme punjenja: 220 min.
 (pomoću punjača CG 500 Li 48, CGD 500 Li 48, CG 700 Li 48, CGD 700 Li 48)
 Vrijeme punjenja: 120 min.
 (pomoću punjača CGF 500 Li 48, CGF 700 Li 48, CGDF Li 48)

BT 775 Li 48
 Baterija: 48V Max., 324 Wh
 Napon po ćeliji: 3.6V ; Broj ćelija: 24
 Vrijeme punjenja: 330 min.
 (pomoću punjača CG 500 Li 48, CGD 500 Li 48, CG 700 Li 48, CGD 700 Li 48)
 Vrijeme punjenja: 180 min.
 (pomoću punjača CGF 500 Li 48, CGF 700 Li 48, CGDF Li 48)

BT 775/1 Li 48
 Baterija: 48V Max., 333 Wh
 Napon po ćeliji: 3.7V ; Broj ćelija: 24
 Vrijeme punjenja: 330 min.
 (pomoću punjača CG 500 Li 48, CGD 500 Li 48, CG 700 Li 48, CGD 700 Li 48)
 Vrijeme punjenja: 180 min.
 (pomoću punjača CGF 500 Li 48, CGF 700 Li 48, CGDF Li 48)

Za upotrebu, održavanje i skladištenje baterije, od bitnog je značaja da pročitate i razumijete uputstva sadržana u ovom priručniku. Da biste izbjegli ozbiljne nezgode, eksploziju i opasnosti koje mogu nastati uslijed električnog udara i naponskog luka postupite kako slijedi:

- NEMOJTE ispitivati punjač provodljivim materijalima. Terminali punjenja podnose napon od 120 V.
- Ako je kućište baterije puklo ili oštećeno, NEMOJTE ga stavljati u punjač. Zamijenite novom baterijom.
- NEMOJTE puniti ovaj tip baterije s drugačijim punjačem.
- NEMOJTE dopustiti da tekućina dospje u punjač.
- NEMOJTE koristiti punjač u druge svrhe od onih koje su predviđene u ovom priručniku.
- NE pokušavajte da dovedete u kratak spoj terminale baterije.

⚠ ako kemijske supstance koje se nalaze u bateriji dođu u dodir s očima, odmah ispirati oči čistom vodom u trajanju od najmanje 15 minuta. Odmah se obratite ljekaru. Nemojte puniti bateriju na kiši ili u vlažnim prostorijama. Nemojte uranjati alatu, bateriju ili punjač u vodu ili u druge tekućine.

- Nemojte dozvoliti da se baterija ili punjač pregriju. Ako su topli, ostaviti ih da se ohlade. Puniti samo pri sobnoj temperaturi.
- Nemojte pokrivati ventilacione rešetke koje se nalaze na gornjoj strani punjača. Nemojte stavljati punjač na meku površinu kao što su na primjer deka ili jastuk. Ventilacione rešetke na punjaču moraju biti čiste.
- Izbjegavajte da sitni metalni predmeti ili materijal kao što su čelična vuna, aluminijski listovi ili druge strane čestice ne dospiju u rupe na punjaču.
- Prije nego što očistite punjač ili kada u njemu nema baterija, trebate ga iščupati.
- **NEMOJTE** stavljati bateriju na sunce ili u toplu prostoriju. Uvijek ga čuvajte na normalnoj sobnoj temperaturi.
- **NEMOJTE** pokušavati povezivati dva punjača istovremeno.
- Ako bateriju ne budete puniti dugo vremena, morate je čuvati u hladu, na svježem i suhom mjestu.
- Punite bateriju 2 sata svaka 2 mjeseca.
- Ako se ćelije baterije suviše koriste ili pri ekstremnim temperaturama, u njima može doći do curenja.
- Ako pukne spoljašnji hermetički omot i kemijske supstance koje se nalaze u bateriji dođu u dodir s kožom:
 - odmah se oprati vodom i sapunom.
 - neutralizirati limunovim sokom, octom ili nekim drugim blagim kiselinama.
- Ako kemijske supstance sadržane u bateriji dospiju u oči, postupite po prethodno navedenim uputstvima i obratite se ljekaru.
- Prije korištenja provjerite jesu li izlazni napon i struja punjača baterije prikladni za punjenje baterije.
- Ako polovi na izlazu ne odgovaraju polovima punjenja, **NEMOJTE** koristiti punjač.
- Samo za unutarnju upotrebu.
- **NEMOJTE** nipošto otvarati poklopac. Ako je poklopac oštećen, punjač se više **NE** smije koristiti.
- **NEMOJTE** puniti baterije koje se ne mogu puniti..

KONTROLA NAPUNJENOSTI BATERIJE

Pritisnite taster koji pokazuje stanje napunjenosti baterije (1). Svjetla (2) se pale prema nivou napunjenosti baterije. Pogledajte sljedeću shemu:

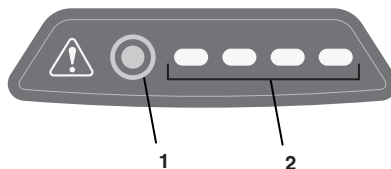

| Svjetla | Kapacitet |
|---|--|
| 4 zelena svjetla | Baterija je do kraja puna |
| 3 zelena svjetla | Baterija je napunjena oko 70% |
| 2 zelena svjetla | Baterija je napunjena oko 45% |
| 1 zeleno svjetlo | Baterija je napunjena 10% i potrebno ju je odmah napuniti |
| Ugašena svjetla | Napunjenost baterije je manja od 10%, potrebno je odmah napuniti bateriju |
|  | Ikona "Pažnja" pali se kada se uključi zaštita od prevelike ili preniske temperature, ili pak ako je baterija u kvaru. |

SIGURNOSNE NAPOMENE I MJERE OPREZA

1. **NEMOJTE** rasklapati bateriju.
2. Držite izvan dometa djece.
3. **NEMOJTE** izlagati bateriju slatkoj ili slanoj vodi, odložite je na svježe i suho mjesto.
4. **NEMOJTE** stavljati bateriju na jako topla mjesta, kao na primjer pored vatre, radijatora itd.
5. **NEMOJTE** izmještati negativni i pozitivni terminal baterije.
6. **NEMOJTE** povezivati pozitivni i negativni terminal baterije na metalne predmete.
7. **NEMOJTE** udarati bateriju i nemojte se na nju peti.
8. **NEMOJTE** variti na bateriji niti je bušiti čavlima ili drugim šiljatim predmetima.
9. Ako iz baterije počnu ciriti kemijske supstance koje dolaze u dodir s očima, nemojte trljati oči, već ih odmah temeljito isperite vodom.
10. Prekinite s korištenjem baterije ako se iz nje počne širiti neobičan miris, ako se ona pregrije ili promijeni boju/ oblik i ako poprimi čudan izgled.

11. Ako je kabel za napajanje ovog uređaja oštećen, isti mora zamijeniti proizvođač ili njegov distributer odnosno osoblje koje je za to kvalificirano kako ne bi nastao nikakav rizik.

4. EKOLOŠKO ZBRINJAVANJE BATERIJE



U bateriji se nalazi sljedeći toksični i korozivni materijal: litijski ioni su toksičan materijal..

⚠ Sav toksičan materijal mora se zbrinuti prikladno kako ne bi došlo do zagađenja okolice.

Prije nego što zbrinete baterije s litijskim ionima koje su oštećene ili pokvarene, kontaktirajte lokalnu agenciju za zbrinjavanje otpada ili lokalnu agenciju za zaštitu okolice da dobijete više informacija i uputstava. Ponesite baterije u centar za reciklažu i/ili zbrinjavanje koji je ovlašten za zbrinjavanje materijala s litijskim ionima.

⚠ Ako se baterija ošteti ili se pokvari, nemojte je puniti niti koristiti bez obzira da li iz nje cure kemijske supstance ili ne. Zbrinite bateriju i zamijenite je novom.

NE POKUŠAVAJTE JE POPRAVITI! Da ne bi došlo do povreda i rizika od požara, eksplozija ili električnog udara i oštećenja okolice:

- Pokrijte terminale baterije s jakom ljepljivom trakom.
- NEMOJTE pokušavati skidati niti uništiti niti jednu komponentu baterije.
- NEMOJTE pokušavati otvarati bateriju.

⚠ Elektroliti koji eventualno isure iz baterije odnosno kemijske supstance, korozivni su i toksični. Pazite da kemijske supstance NE dođu u dodir s očima i kožom, a posebno pazite da ih ne progutate.

- NEMOJTE bacati bateriju u kućni otpad.
- NE palite.
- NEMOJTE stavljati baterije na mjesta koja bi mogla postati dio lokalne deponije ili čvrstog komunalnog otpada.
- Predajte iste ovlaštenom centru za reciklažu.

5. PUNJAČ BATERIJE

SPECIFIKACIJE

CG 500 Li 48, CG 500 Li 48
Ulaz: 220-240V ~ 50 Hz
Izlaz: 48 V (Nazivni) = 1.5A

CGF 500 Li 48, CGF 500 Li 48
Ulaz: 220-240V ~ 50 Hz
Izlaz: 48V (Nazivni) = 3A

CGD 500 Li 48, CGD 500 Li 48
Ulaz: 220-240V ~ 50 Hz
Izlaz 1: 48V (Nazivni) = 1.5A
Izlaz 2: 48V (Nazivni) = 1.5A

CGDF Li 48
Ulaz: 220-240V ~ 50 Hz
Izlaz 1: 48V (Nazivni) = 3A
Izlaz 2: 48V (Nazivni) = 3A

- Aparat ne smijete izlagati kapanju ili prskanju i ne smijete postaviti iznad aparata posude s tekućinama kao što su naprimjer vaze.
- Ovaj punjač je namijenjen za punjenje baterija s litijskim ionima koje se mogu puniti. Ostali tipovi baterija mogli bi eksplodirati, povrijediti osobe i oštetiti predmete.
- Puniti isključivo baterije koje se mogu puniti.
- Za vrijeme punjenja pali se LED svjetlo zelene boje koje trepti, a postaje fiksno upaljeno kad je ppunjenje završeno.
- Fleksibilni spoljašnji kabal transformatora ne može se zamijeniti; ako je kabal oštećen, trebate rotimirati čitav transformator.
- Isključenje s napajanja tako što ćete povući na mrežnu utičnicu.
- Utičnica mora biti blizu mašine i mora joj se lako pristupiti

POSTUPAK PUNJENJA:

NAPOMENA Bateriju ne šaljemo potpuno punu. Preporučujemo da je napunite prije korištenja kako biste mogli raditi što duže. Baterija s litijskim ionima nema memoriju i možete je napuniti u bilo kojem trenutku.

1. Povežite punjač na utičnicu AC.
2. Stavite bateriju (1) na punjač (2).

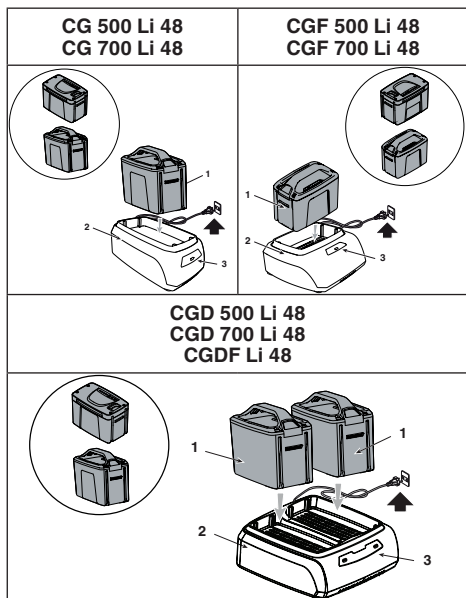

Ovo je dijagnostički punjač. LED svjetla punjača (3) upalit će se u određenom redosljedju da označe trenutno stanje baterije.

CG 500 Li 48 - CGF 500 Li 48 - CGD 500 Li 48
CG 700 Li 48 - CGF 700 Li 48 -
CGD 700 Li 48 - CGDF Li 48

| OPIS | | STANJE LED SVJETLA |
|---|---|-------------------------|
| Baterija se puni | ✳ | Zeleno trepćuće svjetlo |
| Potpuno puna | ● | Zelena |
| Baterija poluzagrijana: (skinite je na oko 30 min. da se ohladi) | ● | Crvena |
| Nema baterije | ○ | Ugašeno |
| Baterija u kvaru: (skinite bateriju i zamijenite je novom) | ✳ | Crveno trepćuće svjetlo |

KONTROLA PUNJAČA

Ako se baterija ne puni pravilno:

- Provjerite nekom drugom alatom izlaznu struju. Uvjerite se da utičnica nije izolirana.
- Provjerite da na kontaktima punjača nije došlo do kratkog spoja uslijed krša ili drugog materijala.

⚠ ako bateriju stavite na punjač kad je vruća ili pregrijana, LED svjetlo

indikatora PUNJENJA na punjaču moglo bi zasijati CRVENOM bojom. Ako nastane ova situacija, ostavite bateriju da se ohladi izvan punjača oko 30 minuta.

NAPOMENA Ako bateriju nećete koristiti na dugi period, skinite bateriju s punjača i otkaçite utičnicu AC.

BITNE SIGURNOSNE UPUTE

- **SAČUVAJTE OVA UPUTSTVA OPASNOST: DA BISTE SMANJILI RIZIK OD POŽARA ILI ELEKTRIČNOG UDARA, TREBATE PAŽLJIVO SLIJEDITI OVA UPUTSTVA.**
- Prije korištenja punjača, provjerite koja je voltaža dostupna u svakoj Zemlji.

6. ČIŠĆENJE

⚠ Da biste izbjegli rizik od požara, električnog udara ili pražnjenja:

- Nemojte prelaziti vlažnom krpom ili sredstvima za čišćenje preko baterije ili punjača baterije.
- Uvijek skinite bateriju prije čišćenja, kontrole ili održavanja uređaja.

Očistite vanjsku stranu punjača suhom i mekom krpom. Nemojte ispirati eventualnim pumpama niti čistiti vodom.

7. ZBRINJAVANJE



Nemojte bacati električne aparate u kućni otpad. Na osnovu Europske smjernice 2012/19/EZ o otpadu električnih i elektronskih aparata i njenom sprovođenju u skladu sa državnim propisima, istrošeni električni aparati se moraju odvojeno skupljati da bi se mogli ponovo iskoristiti na ekološko prihvatljiv način. Električni aparati bačeni na otpad ili u prirodu, stvaraju otrovne supstance koje mogu završiti u podzemnim vodama i lancu ishrane te na taj način štetiti vašem zdravlju. Za više informacija o zbrinjavanju ovog proizvoda, obratite se nadležnom centru za zbrinjavanje otpada iz domaćinstva ili ovlaštenom zastupniku.



Na kraju radnog vijeka baterija, zbrinite iste poštujući okolicu. Baterija sadrži materijal koji je opasan po Vas i po okolicu. Istu morate izvaditi i posebno zbrinuti u objektu koji prihvata baterije s litijumskim jonima.



Odvojeno skupljanje korištenih proizvoda i ambalaže omogućava reciklažu materijala i njihovu ponovnu upotrebu. Ponovna upotreba recikliranog materijala pomaže da se spriječi zagađenje okolice i smanjuje potražnju za sirovinama.

8. ASISTENCIJA I POPRAVKA

Ovaj priručnik pruža sva uputstva potrebna za upravljanje mašinom i za njeno osnovno ispravno održavanje koje može izvršiti i sam korisnik. Sve operacije podešavanja i održavanja koje nisu opisane u ovom priručniku moraju se izvršiti kod ovlaštenog zastupnika ili specijalizirane servisne službe, koja posjeduje odgovarajuće znanje i alat potreban da se ispravno izvrše pomenuti zahvati te da se zadrži izvorni stepen sigurnosti mašine i izvorni uslovi. Operacije koje se izvrše u neodgovarajućim objektima ili od strane nekvalificiranih osoba dovode do prekida važenja bilo kojeg oblika garancije, dok proizvođač neće imati nikakvu obavezu niti odgovornost.

- Samo ovlašteni servisi mogu izvršiti popravku i održavanje pod garancijom.
- Originalne rezervne dijelove isporučuju ovlašćeni servisi i ovlašteni zastupnici.
- Originalni rezervni dijelovi i dodatna oprema s namjerom su razvijeni za ove mašine.
- Nisu odobreni rezervni dijelovi i dodatna oprema koji nisu originalni; upotreba neoriginalnih rezervnih dijelova i podataka ugrožava sigurnost mašine, a proizvođač neće snositi nikakvu odgovornost niti imati bilo kakvu obavezu. Preporučujemo da povjerite mašinu jednom godišnje ovlaštenom servisu radi održavanja, asistencije i kontrole sigurnosnih uređaja.

9. POKRIĆE GARANCIJE

Garancija važi samo za potrošača, odnosno za neprofesionalne korisnike. Garancija pokriva sve nedostatke kvaliteta materijala i fabričke greške koje u periodu važenja garancije utvrdi ovlašćeni distributer ili specijalizirani servis.

Garancija se primenjuje samo za popravku ili zamjenu komponente za koju se smatra da ima nedostatak.

Preporučuje se da povjerite mašinu jednom godišnje ovlaštenom servisu koji treba izvršiti održavanje, asistenciju i kontrolu sigurnosnih uređaja.

Garancija se može primijeniti pod uslovom da mašinu redovno održavate.

Korisnik mora pažljivo slijediti sva uputstva koja su dana u priloženoj dokumentaciji.

Garancija ne pokriva oštećenja nastala usled:

- Nedovoljnog poznavanja prapratne dokumentacije (Priručnici s upustvima).
- Profesionalne upotrebe
- Nepažnje, nemarnosti
- Spoljašnjeg uzroka (munje, udarci, strana tijela unutar mašine) ili nezgoda
- Neodgovarajuće upotrebe i montaže ili upotrebe i montaže koju nije odobrio proizvođač
- Nedovoljnog održavanja
- Izmjene mašine
- Upotrebe neoriginalnih rezervnih dijelova (delova koji se mogu prilagoditi)
- Upotrebom dijelova koje proizvođač nije isporučio ili odobrio.

Garancija nadalje ne pokriva:

- Zahvate redovnog/vanrednog održavanja (koji su opisani u priručniku s upustvima).
- Uobičajeno trošenje potrošnog materijala kao što su prijenosni kaiši, rezne glave, farovi, točkovi, sigurnosni vijci i kablovi.
- Uobičajeno trošenje
- Pogoršanje estetskog izgleda mašine uslijed upotrebe iste
- Supstance, ulje, benzin, mast
- Nosače reznih glava
- Eventualne dodatne troškove vezane za aktiviranje garancije, kao što su prijevoz do korisnika, prijevoz mašine do ovlašćenog prodavca, najam opreme za zamjenu dijelova ili poziv neke druge firme da izvrši operacije održavanja mašine.

Kupac je zaštićen zakonima koji su na snazi u njegovoj Zemlji. Prava korisnika predviđena zakonom koji su na snazi u njegovoj Zemlji ni na koji način ne mogu biti ograničeni ovom garancijom.



OBSAH

| | |
|--|---|
| 1. VŠEOBECNÉ INFORMACE | 1 |
| 2. VÝSTRAŽNÉ SYMBOLY | 1 |
| 3. AKUMULÁTOR | 2 |
| 4. EKOLOGICKY KOMPATIBILNÍ LIKVIDACE AKUMULÁTORU | 3 |
| 5. NABÍJEČ AKUMULÁTORU | 4 |
| 6. ČISTĚNÍ | 5 |
| 7. LIKVIDACE | 5 |
| 8. SERVISNÍ SLUŽBA A OPRAVY | 5 |
| 9. ZÁRUČNÍ PODMÍNKY | 5 |

1. VŠEOBECNÉ INFORMACE

1.1 JAK ČÍST NÁVOD





V textu návodu se nacházejí některé odstavce, které mají mimořádný význam z hlediska bezpečnosti nebo funkčnosti; stupeň důležitosti je vyznačen symboly, jejichž význam je následující:





Symbol  poukazuje na nebezpečí. Nedodržení uvedeného varování má za následek možné ublížení na zdraví obsluhy nebo třetích osob a/nebo škody na majetku.

 ***Tento spotřebič není určen pro použití osobami (včetně dětí) se sníženými fyzickými, smyslovými či duševními schopnostmi nebo osobami, které nemají dostatek zkušeností a znalostí, ledaže by byly pod dohledem či byly poučeny o používání spotřebiče osobou odpovědnou za jejich bezpečnost. Děti musí být pod dohledem, aby se zajistilo, že si nebudou se spotřebičem hrát.***

2. VÝSTRAŽNÉ SYMBOLY

Na identifikačním štítku jsou uvedeny tyto údaje (obr. 1):

| | |
|---|--|
|  | Nevystavujte akumulátor slunci při teplotě vyšší než 40° C. |
|  | Neponořujte akumulátor do vody a nevystavujte jej vlhkosti. |
|  | Neodhazujte akumulátory do ohně. HROZÍ NEBEZPEČÍ VÝBUCHU! |
|  | 2. třída Dvojitá izolace |
|  | pouze pro použití v vnitřních prostorech |

| | |
|---|--|
|  | Před nabíjením si přečtěte pokyny. |
|  | Pojistka |
|  | Pojistka |
|  | Označení shody CE |
|  | Nelikvidujte výrobek spolu s domovním odpadem. |

3. AKUMULÁTOR

SPECIFIKACE

BT 520 Li 48, BT 720 Li 48

Akumulátor: 48 V Max., 86,4 Wh

Napětí v jednom článku: 3,6 V; Počet článků: 12

Doba nabíjení: 90 min.

(při použití nabíječky CG 500 Li 48, CGD 500 Li 48, CG 700 Li 48, CGD 700 Li 48, CGDF Li 48)

Doba nabíjení: 50 min.

(při použití nabíječky CGF 500 Li 48, CGF 700 Li 48, CGDF Li 48)

BT 520/1 Li 48, BT 720/1 Li 48

Akumulátor: 48 V Max., 88,8 Wh

Napětí v jednom článku: 3,7 V; Počet článků: 12

Doba nabíjení: 90 min.

(při použití nabíječky CG 500 Li 48, CGD 500 Li 48, CG 700 Li 48, CGD 700 Li 48, CGDF Li 48)

Doba nabíjení: 50 min.

(při použití nabíječky CGF 500 Li 48, CGF 700 Li 48, CGDF Li 48)

BT 540 Li 48, BT 740 Li 48

Akumulátor: 48 V Max., 172,8 Wh

Napětí v jednom článku: 3,6 V; Počet článků: 724

Doba nabíjení: 180 min.

(při použití nabíječky CG 500 Li 48, CGD 500 Li 48, CG 700 Li 48, CGD 700 Li 48)

Doba nabíjení: 110 min.

(při použití nabíječky CGF 500 Li 48, CGF 700 Li 48, CGDF Li 48)

BT 540/1 Li 48, BT 740/1 Li 48

Akumulátor: 48 V Max., 177,6 Wh

Napětí v jednom článku: 3,7 V; Počet článků: 724

Doba nabíjení: 180 min.

(při použití nabíječky CG 500 Li 48, CGD 500 Li 48, CG 700 Li 48, CGD 700 Li 48)

Doba nabíjení: 110 min.

(při použití nabíječky CGF 500 Li 48, CGF 700 Li 48, CGDF Li 48)

BT 550 Li 48, BT 750 Li 48

Akumulátor: 48 V Max., 216 Wh

Napětí v jednom článku: 3,6 V; Počet článků: 24

Doba nabíjení: 220 min.

(při použití nabíječky CG 500 Li 48, CGD 500 Li 48, CG 700 Li 48, CGD 700 Li 48)

Doba nabíjení: 120 min.

(při použití nabíječky CGF 500 Li 48, CGF 700 Li 48, CGDF Li 48)

BT 550/1 Li 48, BT 750/1 Li 48

Akumulátor: 48 V Max., 222 Wh

Napětí v jednom článku: 3,7 V; Počet článků: 24

Doba nabíjení: 220 min.

(při použití nabíječky CG 500 Li 48, CGD 500 Li 48, CG 700 Li 48, CGD 700 Li 48)

Doba nabíjení: 120 min.

(při použití nabíječky CGF 500 Li 48, CGF 700 Li 48, CGDF Li 48)

BT 775 Li 48

Akumulátor: 48 V Max., 324 Wh

Napětí v jednom článku: 3,6 V; Počet článků: 24

Doba nabíjení: 330 min.

(při použití nabíječky CG 500 Li 48, CGD 500 Li 48, CG 700 Li 48, CGD 700 Li 48)

Doba nabíjení: 180 min.

(při použití nabíječky CGF 500 Li 48, CGF 700 Li 48, CGDF Li 48)

BT 775/1 Li 48

Akumulátor: 48 V Max., 333 Wh

Napětí v jednom článku: 3,7 V; Počet článků: 24

Doba nabíjení: 330 min.

(při použití nabíječky CG 500 Li 48, CGD 500 Li 48, CG 700 Li 48, CGD 700 Li 48)

Doba nabíjení: 180 min.

(při použití nabíječky CGF 500 Li 48, CGF 700 Li 48, CGDF Li 48)

Pro správné používání, údržbu a uskladnění

akumulátoru je důležité si přečíst

pokyny uvedené v tomto návodu.

Abyste předešli vážnému poranění,

nebezpečí požáru, výbuchu a nebezpečí

úrazu způsobeného elektrickým

proudem a elektrickým obloukem:

- NEzkoumejte nabíječku vodivými materiály. Nabíjecí svorky vydrží napětí 120 V.
- Pokud je kryt akumulátoru zničen nebo poškozen, NEVKLÁDEJTE ho do nabíječky. Vyměňte ho za nový akumulátor.
- NENABÍJEJTE tyto akumulátory jiným typem nabíječky.
- NEDOVOLTE, aby kapaliny pronikly dovnitř nabíječky.

- Nabíječku **NEPOUŽÍVEJTE** pro jiné účely, než jsou uvedeny v tomto návodu.
- **NEPOKOUŠEJTE** se zkratovat svorky akumulátoru.

⚠ Pokud se chemikálie v akumulátoru dostanou do kontaktu s očima, okamžitě je omyjte po dobu alespoň 15 minut čistou vodou. Okamžitě kontaktujte lékaře. Akumulátor nenabíjejte v dešti nebo ve vlhkém prostředí. Zařízení, akumulátor ani nabíječku neponořujte do vody ani jiných kapalin.

- Nedovolte, aby se akumulátor nebo nabíječka přehřály. Pokud jsou horké, nechte je vychladnout. Nabíjejte pouze při pokojové teplotě.
- Nezakrývejte ventilační mřížky na horní straně nabíječky. Nabíječku neumísťujte na měkký povrch, jako je například přikrývka nebo polštář. Větrací mřížky nabíječky udržujte čisté.
- Zabráňte vniknutí drobných kovových předmětů nebo materiálů, jako je ocelová vlna, hliníková fólie nebo jiné cizí částice, dovnitř nabíječky.
- Nabíječku je třeba před jejím čištěním nebo v případě, že se uvnitř nachází akumulátor, jí odpojit.
- Akumulátor **NEVYSTAVUJTE** slunečnímu záření a horkému prostředí. Vždy ho uchovávejte při běžné pokojové teplotě.
- **NEPOKOUŠEJTE** se současně zapojit dvě nabíječky.
- Pokud se akumulátor nenabíjí delší dobu, je nutné jej vždy uchovávat ve stínu, na chladném a suchém místě.
- Akumulátor nabíjejte 2 hodiny každé 2 měsíce.
- Při přílišném používání nebo používání při extrémních teplotách může dojít k malým únikům z článků akumulátoru.
- Pokud se vnější těsnění přetrhne a chemikálie v akumulátoru přijdou do kontaktu s pokožkou:
 - okamžitě omyjte mýdlem a vodou.
 - neutralizujte citrónovou šťávou, octem nebo jinými lehkými kyselinami.
- Pokud se chemikálie v akumulátoru dostanou do kontaktu s očima, postupujte podle pokynů uvedených výše a kontaktujte lékaře.
- Před použitím zkontrolujte, zda jsou výstupní napětí a nabíjecí proud akumulátoru vhodné k nabíjení akumulátoru.
- V případě, že polarita na výstupu neodpovídá nabíjecí polaritě, **NEPOUŽÍVEJTE** nabíječku.
- Pouze pro použití v vnitřních prostorách
- V žádném případě **NEOTVÍREJTE** kryt. Pokud je kryt poškozen, nabíječka se již **NESMÍ** používat.
- **NENABÍJEJTE** akumulátory, které nejsou dobíjecí.

KONTROLA KAPACITY AKUMULÁTORU

Stiskněte tlačítko indikace kapacity akumulátoru (1). Kontrolky (2) se rozsvítí podle úrovně kapacity akumulátoru. Viz následující schéma:

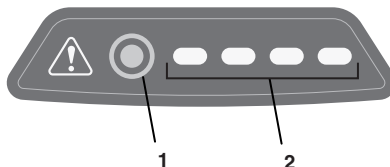

| Kontrolky | Kapacita |
|-------------------------|--|
| 4 zelené kontrolky | Akumulátoru je zcela nabitý |
| 3 zelené kontrolky | Akumulátor je nabitý na 70% |
| 2 zelené kontrolky | Akumulátor je nabitý na 45% |
| 1 zelená kontrolka | Akumulátor je nabitý na 10% a vyžaduje okamžité nabití |
| Kontrolky jsou zhasnuté | Akumulátor je nabitý na méně než 10% a vyžaduje okamžité nabití |
| | Ikona „Upozornění“ se rozsvítí v případě zásahu ochrany před nadměrnou teplotou a příliš nízkou teplotou nebo v případě poruchy akumulátoru. |

BEZPEČNOSTNÍ UPOZORNĚNÍ A BEZPEČNOSTNÍ OPATŘENÍ

1. Akumulátor **NEROZEBÍREJTE**.
2. Udržujte mimo dosah dětí.
3. Akumulátor **NEVYSTAVUJTE** sladké ani slané vodě, uložte jej na chladném a suchém místě.
4. Akumulátor **NEUMÍSŤUJTE** na příliš horká místa, například v blízkosti ohně, radiátoru atd.
5. **NEVYMĚŇUJTE** záporné a kladné svorky akumulátoru.
6. **NEPŘIPOJUJTE** kladnou a zápornou svorku akumulátoru na kovové předměty.
7. Akumulátor **NEVYSTAVUJTE** nárazům, nebouchajte do něj ani jej nestavte do svislé polohy.
8. Akumulátor **NESVAŘUJTE** ani jej nepropichujte hřebíky nebo jinými ostrými předměty.
9. V případě, že z akumulátoru uniknou chemikálie, které přijdou

do styku s očima, oči si netřete a důkladně je vypláchněte vodou.

10. Akumulátor přestaňte používat, pokud z něj vychází neobvyklý pach, přehřívá se nebo mění barvu/tvar a vypadá abnormálně.
11. Pokud je napájecí kabel tohoto zařízení poškozen, za účelem snížení rizika ho smí vyměnit pouze výrobce nebo zástupce nebo osoba, která je zvlášť kvalifikovaná.

4. EKOLOGICKY KOMPATIBILNÍ LIKVIDACE AKUMULÁTORU



V akumulátoru používaném v tomto zařízení se nacházejí následující toxické a žíravé materiály: ionty lithia jsou toxickým materiálem.

⚠ Všechny toxické materiály musí likvidovat správným způsobem, aby se zabránilo kontaminaci životního prostředí. Před likvidací poškozených nebo zničených lithium-iontových akumulátorů se obraťte na místní organizaci na odstraňování odpadu nebo na místní organizaci na ochranu životního prostředí a požádejte o konkrétní informace a pokyny. Akumulátory přineste do recyklačního a/ nebo likvidačního střediska certifikovaného pro manipulaci s lithium-iontovými materiály.

⚠ Pokud akumulátor praskne nebo se zlomí, přičemž může nebo nemusí dojít k úniku chemických látek, nenabíjejte ho ani ho nepoužívejte. Zlikvidujte ho a vyměňte jej za nový akumulátor.

NEPOKOUŠEJTE SE HO OPRAVIT!

Aby se zabránilo nehodám a riziku požáru výbuchu nebo úrazu elektrickým proudem a aby se zabránilo poškození životního prostředí:

- Svorky baterie zakryjte odolnou lepicí páskou.
- NEPOKOUŠEJTE se odstranit nebo zlikvidovat jakýkoliv komponent akumulátoru.
- NEPOKOUŠEJTE se otevřít akumulátor.

⚠ Elektrolity uvolněné při případném úniku chemikálií z akumulátoru jsou žíravé a toxické. Dbejte na to, aby se chemikálie nedostaly do kontaktu s očima, pokožkou a v žádném případě je nepolykejte.

- NEVYHAZUJTE akumulátory do domácího odpadu.
- NESPALUJTE.

- NEUMÍŠTŮJTE akumulátory na místa, kde by se mohly stát součástí místní skládky nebo pevného komunálního odpadu.
- Odevzdejte je do recyklačního střediska.

5. NABÍJEČ AKUMULÁTORU

SPECIFIKACE

CG 500 Li 48, CG 700 Li 48

Vstup: 220-240 V ~ 50 Hz

Výstup: 48 V (Jmenovitě) = 1,5A

CGF 500 Li 48, CGF 700 Li 48

Vstup: 220-240 V ~ 50 Hz

Výstup: 48V (Jmenovitě) = 3A

CGD 500 Li 48, CGD 700 Li 48

Vstup: 220-240 V ~ 50 Hz

Výstup 1: 48V (Jmenovitě) = 1,5A

Výstup 2: 48V (Jmenovitě) = 1,5A

CGDF Li 48

Vstup: 220-240 V ~ 50 Hz

Výstup 1: 48V (Jmenovitě) = 3A

Výstup 2: 48V (Jmenovitě) = 3A

- Přístroj nesmí být vystaven kapání nebo postřiku, a nádoby s tekutinami, například vázy, nesmí být umístěné nad přístroj.
- Nabíječka je určena pro dobíjecí lithium-iontové baterie. Jiné typy baterií mohou explodovat a způsobit zranění osob a škody na majetku.
- Nabíjejte pouze dobíjecí baterie.
- Během nabíjení se zapne LED a začne zeleně blikat, a stále svítit zeleně po dokončení nabíjení.
- Vnější ohebný kabel transformátoru nemůže být nahrazen; v případě, že je kabel poškozen, je nutné vyhodit celý transformátor.
- Odpojení od elektrické sítě provedete zatažením za zásuvku.
- Zásuvka musí být umístěna v blízkosti zařízení a snadno přístupná

POSTUP PŘI NABÍJENÍ

POZNÁMKA Akumulátor se zasilá neúplně nabitý. Před použitím se doporučuje akumulátor nabít, aby se dosáhlo maximální doby provozu. Lithium-iontový akumulátor nemá nabíjecí paměť a může se nabíjet kdykoliv.

1. Připojte nabíječku do elektrické zásuvky.
2. Vložte akumulátor (1) do nabíječky (2).

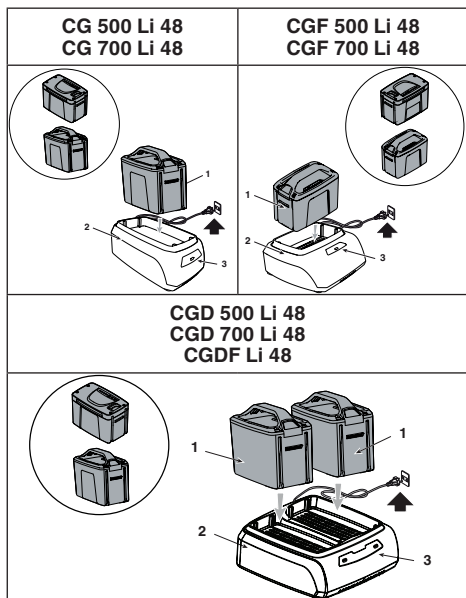

Tato nabíječka je diagnostická. Kontrolky LED nabíječky (3) se rozsvítí v určitém pořadí, aby informovali o aktuálním stavu akumulátoru.

CG 500 Li 48 - CGF 500 Li 48- CGD 500 Li 48
CG 700 Li 48 - CGF 700 Li 48-
CGD 700 Li 48 - CGDF Li 48

| POPIS | STAV LED | |
|---|----------|------------------|
| Nabíječící se akumulátor | ✳ | Blikající zeleně |
| Zcela nabitý | ● | Zeleně |
| Akumulátor přehřátý: (odstraňte přibližně na 30 minut a nechte ho vychladnout) | ● | Červeně |
| Chybí akumulátor | ○ | Zhasnutá |
| Vadný akumulátor: (odeberte a vyměňte za nový akumulátor) | ✳ | Bliká červeně |

KONTROLA NABÍJEČKY

Pokud se akumulátor nenabíjí správně:

- Zkontrolujte výstupní proud jiným nástrojem. Ujistěte se, že zásuvka není odpojena.
- Zkontrolujte, zda kontakty nabíječky nebyly zkratovány nečistotami nebo jinými materiály.

⚠ Pokud vložíte do nabíječky horký nebo přehřátý akumulátor, LED indikátor NABÍJENÍ na nabíječce se může rozsvítit ČERVENĚ.

Pokud nastane tato situace, nechte akumulátor vychladnout mimo nabíječku po dobu asi 30 minut.

POZNÁMKA Pokud se akumulátor a nabíječka nebudou delší dobu používat, vyjměte akumulátor z nabíječky a odpojte od síťové zásuvky.

DŮLEŽITÉ BEZPEČNOSTNÍ POKYNY

- **USCHOVEJTE TYTO POKYNY TÝKAJÍCÍ SE NEBEZPEČÍ: ZA ÚČELEM SNÍŽENÍ RIZIKA POŽÁRU NEBO ÚRAZU ELEKTRICKÝM PROUDEM DŮSLEDNĚ DODRŽUJTE TYTO POKYNY.**
- Před použitím nabíječky zkontrolujte dostupné napětí v zemi použití.

6. ČIŠTĚNÍ

⚠ Abyste předešli možnému požáru, úrazu elektrickým proudem nebo elektrickým výbojem:

- Akumulátor ani nabíječku neutírejte vlhkými tkaninami ani čisticími prostředky.
- Před čištěním, kontrolou nebo údržbou zařízení vždy vyjměte akumulátor.

Vnější část nabíječky očistěte suchým, měkkým hadříkem. Neoplachujte čerpadlem ani nečistěte vodou.

7. LIKVIDACE



Nevyhazujte elektrická zařízení do domovního odpadu. Podle Evropské směrnice 2012/19/ES o odpadu tvořeném elektrickými a elektronickými zařízeními a její aplikací v podobě národních norem musí být elektrická zařízení po skončení své životnosti odevzdána do sběru odděleně za účelem jejich eko-kompatibilní recyklace. Když se elektrická zařízení likvidují na smetišti nebo volně v přírodě, škodlivé látky mohou proniknout do podzemních vod a dostat se do potravinového řetězce, čímž mohou poškodit vaše zdraví a zdravotní pohodu. Pro získání podrobnějších informací o likvidaci tohoto výrobku se obraťte na kompetentní organizaci, zabývající se ekologickou likvidací domovního odpadu, nebo na vašeho Prodejce.



Po skončení životnosti akumulátorů proveďte jejich likvidaci a věnujte přitom pozornost našemu životnímu prostředí. Akumulátor obsahuje materiál, který je

nebezpečný pro vás i pro životní prostředí. Je třeba jej odepnout a zlikvidovat samostatně ve sběrném středisku, které likviduje také akumulátory s ionty lithia.



Separovaný sběr použitých výrobků a obalů umožňuje recyklaci materiálů a jejich opětovné použití. Opětovné použití recyklovaných materiálů pomáhá předcházet znečištění životního prostředí a snižuje poptávku po prvotních surovinách.

8. SERVISNÍ SLUŽBA A OPRAVY

Tento návod poskytuje veškeré pokyny, potřebné pro obsluhu stroje a pro správnou základní údržbu, kterou může provádět uživatel. Všechny úkony seřizování a údržby, které nejsou popsány v tomto návodu, musí být provedeny vaším Prodejcem nebo Specializovaným střediskem, které disponuje znalostmi a vybavením, které je nutné pro správné provedení potřebných prací při současném zachování původní bezpečnostní úrovně stroje. Úkony prováděné u neautorizovaných organizací nebo úkony prováděné nequalifikovaným personálem způsobí propadnutí jakékoli formy záruky a jakékoli povinnosti nebo odpovědnosti Výrobce.

- Opravy a údržbu v záruce mohou provádět výhradně autorizované servisní dílny.
- Originální náhradní díly jsou dodávány dílnami servisní služby a autorizovanými prodejci.
- Originální náhradní díly a příslušenství byly vyvinuty specificky pro dané stroje.
- Neoriginální části a příslušenství nejsou schváleny; použití neoriginálních náhradních dílů a příslušenství ohrožuje bezpečnost stroje a zbavuje výrobce jakékoli povinnosti nebo odpovědnosti. Doporučíme zařízení jednou za rok svěřit autorizované servisní dílně za účelem údržby, podpory a kontroly bezpečnostních zařízení.

9. ZÁRUČNÍ PODMÍNKY

Záruční podmínky jsou určeny výhradně pro spotřebitele, tj. neprofesionální uživatele. Záruka se vztahuje na všechny vady materiálů a výroby, které byly potvrzeny

během záručního období vaším Prodejcem nebo Specializovaným střediskem.

Aplikace záruky je omezena na opravu nebo výměnu komponentu, který je považován za vadný.

Doporučuje se svěřit stroj jednou ročně autorizované servisní dílně za účelem provedení údržby, servisu a kontroly bezpečnostních zařízení.

Aplikace záruky je podmíněna pravidelnou údržbou stroje.

Uživatel bude muset pozorně sledovat všechny pokyny dodané v příložené dokumentaci.

Záruka se nevztahuje na škody způsobené:

- Chybějícím seznámením s průvodní dokumentací (Návody).
- Profesionálním použitím
- Nepozorností, nedbalostí
- Externí příčinou (blesk, nárazy, přítomnost cizích těles uvnitř stroje) nebo nehodou
- Použitím a montáží, které jsou nevhodné nebo nejsou dovolené výrobcem
- Nedostatečnou údržbou
- Změnou stroje
- Použitím neoriginálních náhradních dílů (přizpůsobitelných dílů)
- Použitím příslušenství, které nebylo dodáno nebo schváleno výrobcem.

Záruka se dále nevztahuje na:

- Úkony řádné/mimořádné údržby (popsané v návodu)
- Běžné opotřebení spotřebních materiálů, jako jsou převodové řemeny, sekací zařízení, světlomety, kola, pojistné šrouby a kabely.
- Běžné opotřebení
- Zhoršení stavu stroje estetického charakteru, způsobené jeho použitím
- Látky, olej, benzin, mazací tuk
- Držáky sekacích zařízení
- Pomocné náklady případně související s aktivací záruky, jako je například přesun k uživateli, přeprava stroje k Prodejci, pronájem náhradních zařízení nebo přivolání externí firmy pro provedení všech prací údržby.

Uživatel je chráněn vlastními národními zákony. Práva uživatele vyplývající z vlastních národních zákonů nejsou touto zárukou nijak omezena.



INDHOLDSFORTEGNELSE

| | |
|--|---|
| 1. GENERELLE OPLYSNINGER | 1 |
| 2. SIKKERHEDSSKILTNING | 1 |
| 3. BATTERI | 2 |
| 4. MILJØVENLIG BORTSKAFFELSE AF BATTERIET | 3 |
| 5. BATTERILADER | 4 |
| 6. RENGØRING | 5 |
| 7. BORTSKAFFELSE | 5 |
| 8. SERVICE OG REPARATIONER | 5 |
| 9. GARANTIDÆKNING | 5 |

1. GENERELLE OPLYSNINGER

1.1 SÅDAN LÆSES BRUGSANVISNINGEN



Visse afsnit i manualen indeholder oplysninger af særlig vigtighed med hensyn til sikkerhed eller funktion. Disse oplysningerne angives efter disse kriterier:

Symbolet  angiver en fare. Manglende overholdelse af advarselerne kan medføre risiko for personskade og/eller skader på tredjepart eller på materiel.

 ***Dette apparat er ikke beregnet til brug af personer (inklusive børn) med nedsatte fysiske, sensoriske eller mentale evner eller uden erfaring og viden, og medmindre de er blevet overvåget eller instrueret i brugen af apparatet fra en person, der er ansvarlig for deres sikkerhed. Børn skal holdes under opsyn for at sikre, at de ikke leger med apparatet.***

2. SIKKERHEDSSKILTNING

Typeskiltet indeholder de følgende data (fig. 1):

| | |
|---|--|
|  | Akkumulatoren må ikke udsættes for sol, når temperaturen er over 40 °C |
|  | Akkumulatoren må ikke nedsænkes i vand eller udsættes for fugt. |
|  | Batterierne må ikke afbrændes. EKSPLOSIONSFARE! |
|  | Klasse II Dobbelt isolering |
|  | Kun til indendørs brug |
|  | Læs instruktionerne før opladning. |

| | |
|--|---|
|  | Sikring |
|  | Sikring |
|  | C E - overensstemmelsesmærkning |
|  | Produktet må ikke bortskaffes med husholdningsaffald. |

3. BATTERI

TEKNISKE OPLYSNINGER

BT 520 Li 48, BT 720 Li 48
 Batteri: Maks. 48V, 86,4 Wh
 Spænding pr. celle: 3,6V ; Antal celler:12
 Opladningstid: 90 min.
 (ved brug af en oplader af typen CG 500 Li 48, CGD 500 Li 48, CG 700 Li 48, CGD 700 Li 48)
 Opladningstid: 50 min.
 (ved brug af en oplader af typen CGF 500 Li 48, CGF 700 Li 48, CGDF Li 48)

BT 520/1 Li 48, BT 720/1 Li 48
 Batteri: Maks. 48V, 88,8 Wh
 Spænding pr. celle: 3,7V ; Antal celler:12
 Opladningstid: 90 min.
 (ved brug af en oplader af typen CG 500 Li 48, CGD 500 Li 48, CG 700 Li 48, CGD 700 Li 48)
 Opladningstid: 50 min.
 (ved brug af en oplader af typen CGF 500 Li 48, CGF 700 Li 48, CGDF Li 48)

BT 540 Li 48, BT 740 Li 48
 Batteri: Maks. 48V, 172,8 Wh
 Spænding pr. celle: 3,6V ; Antal celler: 24
 Opladningstid: 180 min.
 (ved brug af en oplader af typen CG 500 Li 48, CGD 500 Li 48, CG 700 Li 48, CGD 700 Li 48)
 Opladningstid: 110 min.
 (ved brug af en oplader af typen CGF 500 Li 48, CGF 700 Li 48, CGDF Li 48, CGDF Li 48)

BT 540/1 Li 48, BT 740/1 Li 48
 Batteri: Maks. 48V, 177,6 Wh
 Spænding pr. celle: 3,7V ; Antal celler: 24
 Opladningstid: 180 min.
 (ved brug af en oplader af typen CG 500 Li 48, CGD 500 Li 48, CG 700 Li 48, CGD 700 Li 48)
 Opladningstid: 110 min.
 (ved brug af en oplader af typen CGF 500 Li 48, CGF 700 Li 48, CGDF Li 48, CGDF Li 48)

BT 550 Li 48, BT 750 Li 48

Batteri: Maks. 48V, 216 Wh
 Spænding pr. celle: 3,6V ; Antal celler: 24
 Opladningstid: 220 min.
 (ved brug af en oplader af typen CG 500 Li 48, CGD 500 Li 48, CG 700 Li 48, CGD 700 Li 48)
 Opladningstid: 120 min.
 (ved brug af en oplader af typen CGF 500 Li 48, CGF 700 Li 48, CGDF Li 48)

BT 550/1 Li 48, BT 750/1 Li 48
 Batteri: Maks. 48V, 222 Wh
 Spænding pr. celle: 3,7V ; Antal celler: 24
 Opladningstid: 220 min.
 (ved brug af en oplader af typen CG 500 Li 48, CGD 500 Li 48, CG 700 Li 48, CGD 700 Li 48)
 Opladningstid: 120 min.
 (ved brug af en oplader af typen CGF 500 Li 48, CGF 700 Li 48, CGDF Li 48)

BT 775 Li 48
 Batteri: Maks. 48V, 324 Wh
 Spænding pr. celle: 3,6V ; Antal celler: 24
 Opladningstid: 330 min.
 (ved brug af en oplader af typen CG 500 Li 48, CGD 500 Li 48, CG 700 Li 48, CGD 700 Li 48)
 Opladningstid: 180 min.
 (ved brug af en oplader af typen CGF 500 Li 48, CGF 700 Li 48, CGDF Li 48)

BT 775/1 Li 48
 Batteri: Maks. 48V, 333 Wh
 Spænding pr. celle: 3,7V ; Antal celler: 24
 Opladningstid: 330 min.
 (ved brug af en oplader af typen CG 500 Li 48, CGD 500 Li 48, CG 700 Li 48, CGD 700 Li 48)
 Opladningstid: 180 min.
 (ved brug af en oplader af typen CGF 500 Li 48, CGF 700 Li 48, CGDF Li 48)

Det er altafgørende at læse og forstå instruktionerne i denne manual ifm. brugen, vedligeholdelsen og opbevaringen af batteriet. Med det formål at forebygge alvorlige ulykker, brandrisici, eksplosioner og farer som følge af elektriske stød og lysbuer:

- Må man IKKE undersøge opladeren med ledende materialer. Ladepolerne tåler en spænding på 120 V.
- Hvis batterienhedens beholder er ødelagt eller beskadiget, må den ikke indsættes i opladeren. Den skal udskiftes med en ny batterienhed.
- Man må IKKE oplade disse batterienheder med en anden opladertype.
- Man skal sikre, at der IKKE trænger væske ind i opladeren.
- Man må IKKE bruge opladeren til andre formål end dem, der angives i denne manual.
- Man må IKKE prøve at kortslutte batterienhedens poler.

⚠ Hvis de kemiske stoffer i batteriet kommer i kontakt med øjnene, skal man straks skylle med rent vand i mindst 15 minutter. Man skal straks henvende sig til en læge. Man må ikke oplade batterienheden i regnvejr eller fugtige omgivelser. Man må ikke nedsænke apparatet, batterienheden eller opladeren i vand eller andre væsker.

- Man skal sikre, at batterienheden eller opladeren ikke overophedes. De skal køle af, hvis de er varme. Man må kun oplade ved rumtemperatur.
- Man må ikke tildække ventilationsgitterne på opladerens øverste del. Man må ikke anbringe opladeren på et blødt underlag, som f.eks. et tæppe eller en pude. Opladerens ventilationsgitter skal holdes rene.
- Sørg for, at mindre genstande i metal eller materialer som f.eks. ståluld, sølvpapir eller andre fremmedlegemer trænger ind i opladerens åbninger.
- Før opladeren rengøres, og når batteriet ikke er placeret i opladeren, skal strømmen afbrydes.
- Man må IKKE anbringe batterienheden under sollys eller i varme omgivelser. Den skal altid opbevares ved normal rumtemperatur.
- Man må IKKE forsøge at tilslutte to opladere på samme tid.
- Hvis batteriet ikke oplades i en længevarende periode, skal det altid opbevares i skyggen på et køligt og tørt sted.
- Batteriet skal oplades i to timer hver 2. måned.
- Hvis batteriet bruges for ofte eller ved ekstreme temperaturer, kan battericellerne begynde at lække en smule.
- Hvis den udvendige forsegling brydes eller batteriets kemiske stoffer kommer i kontakt med huden:
 - skal man straks vaske sig med vand og sæbe.
 - man skal neutralisere med citronsaft, eddike eller andre milde syrestoffer.
- Hvis de kemiske stoffer i batteriet kommer i kontakt med øjnene, skal man anvende de ovenstående instruktioner og søge lægehjælp.
- Før brugen skal man kontrollere, at udgangsspændingen og batteriladerens strøm egner sig til opladningen af batterienheden.
- Hvis polariteten i udgang ikke svarer til den i indgang, må man IKKE bruge opladeren.
- Kun til indendørs brug.
- Man må under INGEN OMSTÆNDIGHEDER åbne dækslet. Hvis dækslet er beskadiget, må opladeren IKKE bruges.
- Man må IKKE oplade batterier, der ikke er genopladelige.

KONTROL AF BATTERIETS KAPACITET

Tryk på tasten til angivelse af batteriets kapacitet (1). Lysene (2) tænder afhængigt af batteriets ladetilstand. Se nedenstående oversigt:

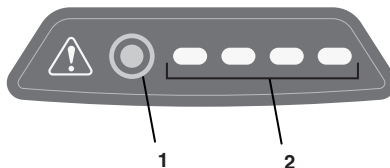

| Lys | Kapacitet |
|---|---|
| 4 grønne lys | Batteri med fuld opladning |
| 3 grønne lys | Batteriets opladning er 70 % |
| 2 grønne lys | Batteriets opladning er 45% |
| 1 grønt lys | Batteriets opladning er 10 % og kræver øjeblikkeligt opladning |
| Lysene er slukkede | Batteriets opladning er mindre end 10 % og kræver umiddelbart genopladning. |
|  | Ikonet "Advarsel" tænder, når beskyttelsen mod overtemperatur eller undertemperatur griber ind, eller hvis batteriet er defekt. |

SIKKERHEDSBEMÆRKNINGER OG FORHOLDSREGLER

1. Man må IKKE skille batteriet ad.
2. Skal opbevares uden for børns rækkevidde.
3. Man må IKKE udsætte batteriet for forsk- eller saltvand. Det skal opbevares på et sted med kølige og tørre omgivelser.
4. Man må IKKE anbringe batteriet på for varme steder, som f.eks. ved siden af et bål, en radiator osv.
5. Man må IKKE vende om på batteriets minus- og pluspol.
6. Man må IKKE slutte batteriets plus- eller minuspol til metalgenstande.
7. Man må IKKE ramme, slå på eller stå på batteriet.
8. Man må IKKE foretage svejseprocedurer på batteriet, punktere det med søm eller andre spidse genstande.
9. Hvis der lækker kemiske stoffer ud af batteriet, som kommer i kontakt med øjnene, må man ikke gnide dem, og de skal skylles grundigt med vand.
10. Ophør med brugen af batteriet, hvis det udsender en usædvanlig dårlig lugt,

det overophedes eller skifter farve/
form og dets udseende er unormalt.

11. Hvis apparatets strømforsyningskabel er beskadiget, kan det udskiftes af fabrikanten eller en af dennes repræsentanter eller personale med de specifikke kvalifikationer for at mindske enhver medfølgende risiko.

4. MILJØVENLIG BORTSKAFFELSE AF BATTERIET



De efterfølgende giftige og ætsende materialer findes i den batterienhed, der bruges med dette apparat: Litium-ion er et giftigt materiale.

⚠ Alle de giftige materialer skal bortskaffes på hensigtsmæssig måde for at forebygge miljømæssig forurening. Før man bortskaffer enheder med litium-ionbatterier, som er beskadigede eller ødelagte, skal man rette henvendelse til sit lokale affaldsbortskaffelsesanlæg eller lokale miljøstyrelse for eventuelle oplysninger og specifikke vejledninger. Bring batterierne til et genbrugscenter og/eller certificeret affaldsdepot, som håndterer materialer, der indeholder litium-ion.

⚠ Hvis batterienheden revner eller bliver ødelagt, med eller uden udsvivning af kemiske stoffer, må den ikke genoplades eller bruges. Den skal bortskaffes og udskiftes med en ny batterienhed.

DEN MÅ IKKE REPARERES!
Med det formål at undgå ulykker og brandrisici, eksplosioner eller elektriske stød og undgå miljømæssige skader:

- Skal man dække batteripolerne med modstandsdygtigt klæbebånd.
- IKKE forsøge at afmontere eller tilintetgøre nogen komponent i batterienheden.
- IKKE forsøge at åbne batterienheden.

⚠ Elektrolytter, som muligvis udledes af eventuelle udsvivninger fra batterienhedens kemiske stoffer, er ætsende og giftige. Sørg for, at de kemiske stoffer IKKE kommer i kontakt med øjne, hud og vær især forsigtig med ikke at sluge dem.

- Man må ikke bortskaffe batterier i husholdningsaffaldet.
- Må ikke brændes.
- Man må ikke anbringe batterierne på steder, hvor de muligvis kunne blive en del af en lokal losseplads eller kommunalt fast affald.

- De skal altid bringes til et autoriseret genbrugscenter.

5. BATTERILADER

TEKNISKE OPLYSNINGER

CG 500 Li 48, CG 700 Li 48
Indgang: 220-240V ~ 50 Hz
Udgang: 48 V (Nominel) = 1.5A

CGF 500 Li 48, CGF 700 Li 48
Indgang: 220-240V ~ 50 Hz
Udgang: 48V (Nominel) = 3A

CGD 500 Li 48, CGD 700 Li 48
Indgang: 220-240V ~ 50 Hz
Udgang 1: 48 V (Nominel) = 1.5A
Udgang 2: 48 V (Nominel) = 1.5A

CGDF Li 48
Indgang: 220-240V ~ 50 Hz
Udgang 1: 48 V (Nominel) = 3A
Udgang 2: 48 V (Nominel) = 3A

- Apparatet må ikke udsættes for stænk eller sprøjt, og man må ikke anbringe beholdere med væske, for eksempel vaser over apparatet.
- Opladeren er beregnet til genopladelige litium-ion-batterier. Andre batterityper kan eksplodere og forårsage kvæstelser og beskadige ting.
- Man må kun oplade genopladelige batterier.
- Under opladningen blinker lysdioden med grønt lys, som bliver fast ved fuldentd opladning.
- Transformerens udvendige kabel kan ikke udskiftes. Hvis kablet beskadiges, skal hele transformeren bortskaffes.
- Frakoblingen fra strømforsyningen foregår ved at trække i stikket.
- Stikket skal være anbragt i nærheden af maskinen og være nemt at nå.

OPLADNINGSPROCEDURE

BEMÆRK Batteriet leveres ikke med fuld opladning. Det anbefales at oplade det for brug for at opnå den maksimale driftstid. Litium-ion-batteriet omfatter ikke hukommelse og kan til enhver tid genoplades.

1. Slut opladeren til en stikkontakt.
2. Indsæt batterienheden (1) i opladeren (2).

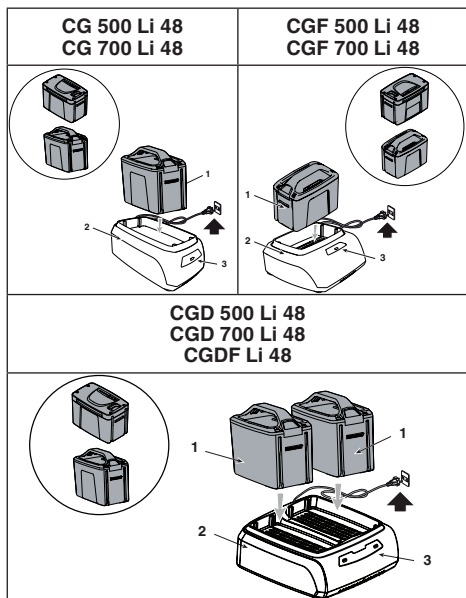

Dette er en oplader med fejlfinding. Opladerens lysdioder (3) tænder i en specifik rækkefølge for at kommunikere batteriets aktuelle tilstand.

CG 500 Li 48 - CGF 500 Li 48- CGD 500 Li 48
CG 700 Li 48 - CGF 700 Li 48-
CGD 700 Li 48 - CGDF Li 48

| BESKRIVELSE | LYSDIODE TILSTAND |
|--|---------------------|
| Batteriet oplader | ✳ Grønt lys blinker |
| Fuld opladning | ● Grøn |
| Batteriet er overophedet: (afbryd batteriet i ca. 30 minutter, så det kan afkøle) | ● Rødt |
| Intet batteri | ○ Slukket |
| Defekt batteri: (Batteriet skal tages ud og udskiftes med et nyt) | ✳ Rødt lys blinker |

KONTROL AF OPLADEREN

Hvis batterienheden ikke oplades korrekt:

- Skal udgangsstrømmen kontrolleres med et andet apparat. Man skal sørge for at stikket ikke er isoleret.
- Man skal kontrollere, at opladerens kontakter ikke er blevet kortsluttede grundet fremmedlegemer eller andre materialer.

⚠ Hvis batteriet indsættes i opladeren, når det stadig er varmt eller overophedet,

tænder indikatorlyset til OPLADNING på opladeren muligvis med RØDT lys. Hvis denne situation forekommer, skal man lade batteriet afkøle uden for opladeren i cirka 30 minutter.

BEMÆRK Hvis batteriet og opladeren ikke bruges i længerevarende perioder, skal batteriet tages ud af opladeren, og sidstnævnte trækkes ud af stikkontakten.

VIGTIGE SIKKERHEDSANVISNINGER

- **OPBEVARING AF DISSE INSTRUKTIONER FARE: DET ER VIGTIGT AT FØLGE DISSE INSTRUKTIONER NØJE FOR AT MINDSKE RISIKOEN FOR BRAND ELLER ELEKTRISKE STØD.**
- Før opladeren bruges, skal man undersøge den tilgængelige spænding i det pågældende land.

6. RENGØRING

⚠ Sådan undgår man brandrisici, stød eller elektriske afladninger:

- Man må ikke tørre batteriet eller batteriladeren af med fugtige klude eller rengøringsmidler.
- Batterienheden skal altid tages ud inden rengøring og eftersyn, eller før der foretages vedligeholdelse på apparatet.

Man skal rengøre opladerens udvendige del med en tør og blød klud. Man må ikke skylle med eventuelle pumper eller rengøre med vand.

7. BORTSKAFFELSE



Elektriske apparater må ikke bortskaffes sammen med husholdningsaffald. Ifølge det europæiske direktiv 2012/19/EF om bortskaffelse af elektriske og

elektroniske apparater og dets gennemførelse i henhold til de nationale bestemmelser, skal elektriske apparater efter endt levetid indsamles separat med det formål at kunne genanvendes på en miljøforsvarlig måde. Hvis elektriske apparater bortskaffes direkte på losseplads eller i terræn, kan skadelige stoffer sive ned til grundvandet og trænge ind i fødekæden med risiko for menneskers sundhed og velvære. Yderligere oplysninger om bortskaffelse af dette produkt kan fås hos de lokale myndigheder for bortskaffelse af husholdningsaffald eller hos din forhandler.



Når batterierne er udtjente, skal de bortskaffes på en miljøvenlig måde. Batteriet indeholder materiale, som er

skadeligt for jer og for miljøet. Det skal fjernes og bortskaffes særskilt på en genbrugsstation, som tager imod litium-ion-batterier.



Affaldssortering af produkter og brugt emballage sikrer, at materialer kan genbruges og genanvendes. Brug af genbrugte materialer hjælper med at forhindre miljøforurening og reducerer efterspørgslen efter råmaterialer.

8. SERVICE OG REPARATIONER

Denne brugsanvisning indeholder alle nødvendige anvisninger til brug af maskinen og en korrekt grundlæggende vedligeholdelse, som kan udføres af brugeren selv. Alt justerings- og vedligeholdelsesarbejde, der ikke er beskrevet i denne brugsanvisning, skal udføres hos din forhandler eller et specialiseret servicecenter, som er i besiddelse af den nødvendige fagkundskab og det nødvendige udstyr til at udføre arbejdet korrekt, således at maskinens oprindelige sikkerhedsniveau bibeholdes. Indgreb udført af værksteder, som ikke er godkendte, eller af ukvalificerede personer medfører, at alle fabrikantens garantier og forpligtelser eller ansvar bortfalder.

- Kun de officielt autoriserede værksteder kan udføre reparation og vedligeholdelse, som dækkes af garantien.
- Originale reservedele kan fås hos autoriserede servicecentre og forhandlere.
- De originale reservedele og det originale tilbehør er blevet specielt udviklet til disse maskiner.
- Reservedele og tilbehør, som ikke er originale, godkendes ikke. Brugen af reservedele og tilbehør, som ikke er originale kompromitterer maskinens sikkerhed, og fritager fabrikanten fra enhver forpligtelse og ansvar. Det anbefales at få foretaget en årlig kontrol af maskinen på et autoriseret servicecenter til vedligeholdelse, service og kontrol af de monterede sikkerhedsanordninger.

9. GARANTIDÆKNING

Garantien omfatter udelukkende privatbrugere, dvs. ikke professionelle operatører. Garantien dækker alle defekter relateret til materialernes kvalitet og fejl i forbindelse med produktionen, der opstår i løbet af

garantiperioden af din forhandler eller af et specialiseret kundeservicecenter.

Garantien dækker udelukkende reparation eller udskiftning af den defekte komponent.

Det anbefales at få foretaget en årlig kontrol af maskinen på et autoriseret servicecenter til vedligeholdelse, service og kontrol af de monterede sikkerhedsanordninger.

Garantidækningen forudsætter en regelmæssig vedligeholdelse af maskinen.

Brugeren bør nøje følge alle anvisninger i den vedlagte dokumentation.

Garantien dækker ikke skader som følge af:

- Manglende kendskab til den medfølgende dokumentation (instruktionsbøger).
- Anvendelse til professionelle formål
- Uopmærksomhed, uagtsomhed
- Eksterne årsager (lynedslag, stød, tilstedeværelse af fremmedlegemer i maskinen) eller ulykker
- Utilsigtet eller ukorrekt brug og montage iht. fabrikantens anvisninger
- Dårlig vedligeholdelse
- Ændring af maskinen
- Anvendelse af uoriginale reservedele (tilpassede dele)
- Anvendelse af tilbehør, som ikke er leveret eller godkendt af fabrikanten.

Garantien dækker heller ikke:

- Handlinger til ordinær/ekstraordinær vedligeholdelse (som beskrevet i instruktionsbogen)
- Normal slitage af forbrugsmaterialer, såsom transmissionsremme, skæreanordninger, lygter, hjul, sikkerhedsmøtrikker og ledninger.
- Normal slitage
- Forværring af maskinens æstetiske udseende som følge af brug
- Stoffer som olie, benzin og smørefedt
- Understøttelse til skæreanordninger
- Eventuelle ekstraomkostninger til aktivering af garantien, såsom overflytning til brugeren, transport af maskinen til forhandleren, leje af udstyr til udskiftning eller tilkaldelse af en ekstern virksomhed for alle vedligeholdelsesopgaver.

Brugeren er beskyttet af den nationale lovgivning. Brugeren retigheder i henhold til den nationale lovgivning er ikke på nogen måde begrænset af denne garanti.



INHALT

| | |
|---|---|
| 1. ALLGEMEINES | 1 |
| 2. SICHERHEITSKENNZEICHNUNG | 1 |
| 3. BATTERIE | 2 |
| 4. UMWELTFREUNDLICHE ENTSORGUNG DER BATTERIE | 3 |
| 5. BATTERIE-LADEGERÄT | 4 |
| 6. REINIGUNG | 5 |
| 7. ENTSORGUNG | 5 |
| 8. SERVICE UND REPARATUREN | 6 |
| 9. DECKUNG DER GARANTIE | 6 |

1. ALLGEMEINES

1.1 WIE IST DAS HANDBUCH ZU LESEN





Abschnitte mit besonders wichtigen Informationen zur Sicherheit und zum Betrieb sind im Text des Handbuchs nach folgenden Kriterien unterschiedlich hervorgehoben:





Das Symbol  hebt eine Gefahr hervor. Die Nichtberücksichtigung der Warnung kann zu persönlichen Verletzungen und Verletzungen an Dritten und/oder Schäden führen.

 ***Dieses Gerät ist nicht für den Gebrauch durch Personen (einschließlich Kinder) mit eingeschränkten physischen, sensorischen oder geistigen Fähigkeiten oder Unerfahrenheit und Kenntnissen bestimmt, es sei denn, sie wurden von einer verantwortlichen Person beaufsichtigt oder in die Verwendung des Geräts eingewiesen. Kinder müssen beaufsichtigt werden, um sicherzustellen, dass sie nicht mit dem Gerät spielen.***

2. SICHERHEITSKENNZEICHNUNG

Das Typenschild gibt die folgenden Daten wieder (Abb. 1):

| | |
|---|--|
|  | Den Akku nicht der Sonne aussetzen, wenn die Temperatur höher als 40 °C ist. |
|  | Den Akku nicht ins Wasser tauchen und nicht der Feuchtigkeit aussetzen. |
|  | Die Batterien nicht ins Feuer werfen. EXPLOSIONSGEFAHR! |
|  | Klasse II Doppelisolierung |
|  | Nur für interne Verwendung |

| | |
|---|--|
|  | Vor der Aufladung die Anweisungen lesen. |
|  | Sicherung |
|  | Sicherung |
|  | Konformitätszeichen CE |
|  | Das Produkt nicht mit dem Haushaltsmüll entsorgen. |

3. BATTERIE

SPEZIFIKATIONEN

BT 520 Li 48, BT 720 Li 48
 Batterie: max. 48 V, 86,4 Wh
 Spannung pro Zelle: 3,6 V ; Zellenanzahl: 12
 Ladezeit: 90 Min.
 (unter Einsatz eines Ladegerätes CG 500 Li 48, CGD 500 Li 48, CG 700 Li 48, CGD 700 Li 48)
 Ladezeit: 50 Min.
 (unter Einsatz eines Ladegerätes CGF 500 Li 48, CGF 700 Li 48, CGDF Li 48)

BT 520/1 Li 48, BT 720/1 Li 48
 Batterie: max. 48 V, 88,8 Wh
 Spannung pro Zelle: 3,7 V ; Zellenanzahl: 12
 Ladezeit: 90 Min.
 (unter Einsatz eines Ladegerätes CG 500 Li 48, CGD 500 Li 48, CG 700 Li 48, CGD 700 Li 48)
 Ladezeit: 50 Min.
 (unter Einsatz eines Ladegerätes CGF 500 Li 48, CGF 700 Li 48, CGDF Li 48)

BT 540 Li 48, BT 740 Li 48
 Batterie: max. 48 V, 172,8 Wh
 Spannung pro Zelle: 3,6 V ; Zellenanzahl: 24
 Ladezeit: 180 Min.
 (unter Einsatz eines Ladegerätes CG 500 Li 48, CGD 500 Li 48, CG 700 Li 48, CGD 700 Li 48)
 Ladezeit: 110 Min.
 (unter Einsatz eines Ladegerätes CGF 500 Li 48, CGF 700 Li 48, CGDF Li 48)

BT 540/1 Li 48, BT 740/1 Li 48
 Batterie: max. 48 V, 177,6 Wh
 Spannung pro Zelle: 3,7 V ; Zellenanzahl: 24
 Ladezeit: 180 Min.
 (unter Einsatz eines Ladegerätes CG 500 Li 48, CGD 500 Li 48, CG 700 Li 48, CGD 700 Li 48)
 Ladezeit: 110 Min.

(unter Einsatz eines Ladegerätes CGF 500 Li 48, CGF 700 Li 48, CGDF Li 48)

BT 550 Li 48, BT 750 Li 48
 Batterie: max. 48 V, 216 Wh
 Spannung pro Zelle: 3,6 V ; Zellenanzahl: 24
 Ladezeit: 220 Min.
 (unter Einsatz eines Ladegerätes CG 500 Li 48, CGD 500 Li 48, CG 700 Li 48, CGD 700 Li 48)
 Ladezeit: 120 Min.
 (unter Einsatz eines Ladegerätes CGF 500 Li 48, CGF 700 Li 48, CGDF Li 48)

BT 550/1 Li 48, BT 750/1 Li 48
 Batterie: max. 48 V, 222 Wh
 Spannung pro Zelle: 3,7 V ; Zellenanzahl: 24
 Ladezeit: 220 Min.
 (unter Einsatz eines Ladegerätes CG 500 Li 48, CGD 500 Li 48, CG 700 Li 48, CGD 700 Li 48)
 Ladezeit: 120 Min.
 (unter Einsatz eines Ladegerätes CGF 500 Li 48, CGF 700 Li 48, CGDF Li 48)

BT 775 Li 48
 Batterie: max. 48 V, 324 Wh
 Spannung pro Zelle: 3,6 V ; Zellenanzahl: 24
 Ladezeit: 330 Min.
 (unter Einsatz eines Ladegerätes CG 500 Li 48, CGD 500 Li 48, CG 700 Li 48, CGD 700 Li 48)
 Ladezeit: 180 Min.
 (unter Einsatz eines Ladegerätes CGF 500 Li 48, CGF 700 Li 48, CGDF Li 48)

BT 775/1 Li 48
 Batterie: max. 48 V, 333 Wh
 Spannung pro Zelle: 3,7 V ; Zellenanzahl: 24
 Ladezeit: 330 Min.
 (unter Einsatz eines Ladegerätes CG 500 Li 48, CGD 500 Li 48, CG 700 Li 48, CGD 700 Li 48)
 Ladezeit: 180 Min.
 (unter Einsatz eines Ladegerätes CGF 500 Li 48, CGF 700 Li 48, CGDF Li 48)

Für eine korrekte Verwendung, Wartung und Lagerung der Batterie ist es von grundlegender Bedeutung, die im vorliegenden Handbuch gelieferten Anweisungen zu lesen und zu verstehen. Um schwere Unfälle, Brandgefahr, Explosionen und Gefahren zu vermeiden, die von Stromschlägen und Lichtbögen stammen:

- Das Ladegerät NICHT mit leitenden Materialien sondieren. Die Ladeklappen unterstützen eine Spannung von 120 V.
- Wenn der Behälter der Batterieeinheit defekt oder beschädigt ist, ihn NICHT in das Ladegerät einführen. Durch eine neue Batterieeinheit austauschen.

- Diese Batterieeinheiten NICHT mit einer anderen Art von Ladegerät laden.
- NICHT zulassen, dass die Flüssigkeit in das Ladegerät eindringt.
- Das Ladegerät NICHT für andere als die im vorliegenden Handbuch angegebenen Zwecke verwenden.
- NICHT versuchen, die Klemmen der Batterieeinheit kurzzuschließen.

⚠ Wenn die in der Batterie enthaltenen chemischen Substanzen mit den Augen in Verbindung kommen, diese sofort mindestens 15 Minuten lang mit sauberem Wasser waschen. Wenden Sie sich sofort an einen Arzt. Die Batterieeinheit nicht unter Regen oder in feuchten Umfeldern aufladen. Das Werkzeug, die Batterieeinheit oder das Ladegerät nicht in Wasser oder andere Flüssigkeiten tauchen.

- Nicht zulassen, dass sich Batterieeinheit oder Ladegerät überhitzen. Sie abkühlen lassen, wenn sie heiß sind. Nur bei Raumtemperatur aufladen lassen.
- Nicht die Lüftergitter abdecken, die sich im oberen Teil des Ladegerätes befinden. Das Ladegerät nicht auf einer weichen Oberfläche, wie zum Beispiel einer Decke oder einem Kissen positionieren. Die Lüftergitter des Ladegerätes sauber halten.
- Vermeiden, dass kleine Metallgegenstände oder Materialien wie Stahlwolle, Aluminiumfolien oder andere Fremdpartikel in die Hohlräume des Ladegerätes eindringen.
- Vor der Reinigung des Ladegerätes oder wenn sich keine Batterieeinheit darin befindet, muss es abgetrennt werden.
- Die Batterieeinheit NICHT unter Sonnenlicht oder in einem heißen Raum positionieren. Sie immer bei normaler Raumtemperatur aufbewahren.
- NICHT versuchen, zwei Ladegeräte gleichzeitig anzuschließen.
- Wenn die Batterie während eines langen Zeitraumes nicht geladen wird, muss sie immer schattig, kühl und an einem trockenen Ort aufbewahrt werden.
- Die Batterie alle 2 Monate 2 Stunden lang laden.
- Wenn sie zu viel oder bei Extremtemperaturen verwendet werden, können die Zellen der Batterieeinheit kleine Lecks entwickeln.
- Wenn das äußere Siegel bricht und die in der Batterie enthaltenen chemischen Substanzen mit der Haut in Kontakt kommen:
 - Sich sofort mit Wasser und Seife waschen.
 - Mit Zitronensaft, Essig oder anderen leichten Säuren neutralisieren.

- Wenn die in der Batterie enthaltenen chemischen Substanzen mit den Augen in Kontakt kommen, die oben wiedergegebenen Anweisungen anwenden und einen Arzt kontaktieren.
- Vor der Verwendung überprüfen, dass die Spannung am Ausgang und der Strom des Ladegerätes der Batterie sich für das Laden der Batterieeinheit eignen.
- Falls die Polarität am Ausgang nicht der der Ladung entspricht, das Ladegerät NICHT verwenden.
- Nur für Verwendung im Innenbereich.
- Den Deckel KEINESFALLS öffnen. Wenn der Deckel beschädigt ist, kann das Ladegerät NICHT mehr verwendet werden.
- KEINE Batterien aufladen, die nicht aufladbar sind.

KONTROLLE DER KAPAZITÄT DER BATTERIE

Die Angabetaste der Batteriekapazität (1) drücken. Die Lichter (2) leuchten je nach Kapazitätsniveau der Batterie auf. Siehe folgenden Plan:

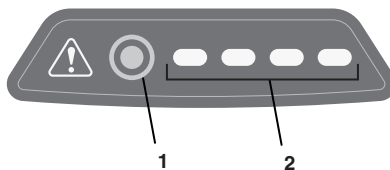

| Lichter | Kapazität |
|---|---|
| 4 Grüne Lichter | Die Batterie ist vollständig geladen |
| 3 Grüne Lichter | Die Batterie ist zu 70 % geladen |
| 2 Grüne Lichter | Die Batterie ist zu 45 % geladen |
| 1 Grünes Licht | Die Batterie ist zu 10 % geladen und benötigt eine unmittelbare Aufladung |
| Die Lichter sind ausgeschaltet | Die Batterie hat eine Ladung von weniger als 10 % und muss sofort aufgeladen werden |
|  | Das Symbol "Achtung" leuchtet in den Fällen auf, in denen der Über- oder Untertemperaturschutz eingreift oder wenn die Batterie defekt ist. |

NOTIZEN FÜR SICHERHEIT UND VORSICHTSMASSNAHMEN

1. Die Batterie NICHT montieren.
2. Außerhalb der Reichweite von Kindern halten.
3. Die Batterie WEDER Süß- NOCH Salzwasser aussetzen. Sie in einem kühlen und trockenen Raum aufbewahren.
4. Die Batterie NICHT an zu warmen Orten, wie neben einem Feuer, einem Heizkörper, usw. positionieren.
5. NICHT die negative und positive Klemme der Batterie vertauschen.
6. Die positive oder die negative Klemme der Batterie NICHT mit Gegenständen aus Metall verbinden.
7. Die Batterie NICHT schlagen, stoßen und auch NICHT mit den Füßen auf die Batterie steigen.
8. KEINE Schweißarbeiten an der Batterie ausführen, sie auch nicht mit Nadeln oder anderen spitzigen Gegenständen durchbohren.
9. In Fällen, in denen die Batterie chemische Substanzen verliert, die mit den Augen in Verbindung kommen, diese nicht reiben und gründlich mit Wasser auswaschen.
10. Die Batterie nicht weiter verwenden, wenn diese ungewöhnliche Gerüche ausströmt, sich überhitzt oder Farbe/Form ändert und ein ungewöhnliches Aussehen hat.
11. Wenn das Versorgungskabel dieses Werkzeuges beschädigt ist, muss es vom Hersteller oder von einem seiner Agenten oder von spezifischem Fachpersonal ausgetauscht werden, so dass jedes davon ausgehende Risiko reduziert wird.

4. UMWELTFREUNDLICHE ENTSORGUNG DER BATTERIE



Die folgenden giftigen und korrosiven Materialien befinden sich in der mit diesem Werkzeug verwendeten Batterieeinheit: Lithiumionen sind ein giftiges Material.

! Alle giftigen Materialien müssen auf geeignete Weise entsorgt werden, um der Umweltverschmutzung vorzubeugen. Vor der Entsorgung der beschädigten oder defekten Batterieeinheiten mit Lithiumionen, die lokale Agentur zur Müllentsorgung oder die lokale Agentur für Umweltschutz wegen eventueller spezifischer Informationen und Anweisungen kontaktieren. Die Batterien zu einem zertifizierten Recycling- und/oder Entsorgungszentrum

für die Verwaltung von Materialien mit Lithiumionen bringen.

! Wenn die Batterieeinheit mit oder ohne Verlust von chemischen Substanzen beschädigt oder defekt wird, sie nicht wieder aufladen und nicht mehr verwenden. Entsorgen und durch eine neue Batterieeinheit austauschen.

NICHT VERSUCHEN SIE ZU REPARIEREN! Um Unfälle und Brandgefahr, Explosionen oder Stromschläge zu vermeiden und um Umweltschäden zu verhindern:

- Die Klemmen der Batterie mit beständigem Klebeband abdecken.
- NICHT versuchen, jegliches Bauteil der Batterieeinheit zu entfernen oder zu zerstören.
- NICHT versuchen, die Batterieeinheit zu öffnen.

! Die durch eventuelle Verluste von chemischen Substanzen freigesetzten Elektrolyten sind korrosiv und giftig. Derartig vorgehen, dass die chemischen Substanzen NICHT mit den Augen und der Haut in Verbindung kommen und sie vor allem nicht hinunterschlucken.

- Die Batterien NICHT mit dem Hausmüll entsorgen.
- NICHT verbrennen.
- Die Batterien NICHT an Orten positionieren, wo sie zu einem Teil einer lokalen Müllhalde oder zu städtischem Festmüll werden könnten.
- Zu einem autorisierten Recycling-Zentrum bringen.

5. BATTERIE-LADEGERÄT

SPEZIFIKATIONEN

CG 500 Li 48, CG 700 Li 48
Eingang: 220 - 240 V ~ 50 Hz
Ausgang: 48 V (Nominal) = 1,5 A

CGF 500 Li 48, CGF 700 Li 48
Eingang: 220 - 240 V ~ 50 Hz
Ausgang: 48V (Nominal) = 3A

CGD 500 Li 48, CGD 700 Li 48
Eingang: 220 - 240 V ~ 50 Hz
Ausgang 1: 48V (Nominal) = 1,5A
Ausgang 2: 48V (Nominal) = 1,5A

CGDF Li 48

Eingang: 220 - 240 V ~ 50 Hz
 Ausgang 1: 48V (Nominal) = 3A
 Ausgang 2: 48V (Nominal) = 3A

- Das Gerät darf keinem Tropfen oder Spritzern ausgesetzt werden und es dürfen keine Behälter positioniert werden, die Flüssigkeiten enthalten, wie zum Beispiel Gefäße oberhalb des Gerätes.
- Das Ladegerät ist für aufladbare Batterien mit Lithiumionen. Andere Batterietypen könnten explodieren und Unfälle für Personen sowie Sachschäden verursachen.
- Ausschließlich aufladbare Batterien laden.
- Während des Aufladens leuchtet die LED grün blinkend auf. Wenn der Ladevorgang abgeschlossen ist, leuchtet sie feststehend grün.
- Das externe, flexible Kabel des Transformators darf nicht ausgetauscht werden. Wenn das Kabel beschädigt sein sollte, muss der gesamte Transformator entsorgt werden.
- Die Leitungsspannung wird abgetrennt, indem der Netzstecker gezogen wird.
- Die Steckdose muss sich in der Nähe der Maschine befinden und leicht zugänglich sein.

LADEVORGANG

ANMERKUNG Die Batterie wird nicht vollständig aufgeladen verschickt. Es wird empfohlen, sie vor der Verwendung aufzuladen, um das Erreichen der höchsten Betriebszeit zu garantieren. Die Batterie mit Lithiumionen entwickelt keinen Speicher und kann jederzeit aufgeladen werden.

1. Das Ladegerät an eine WS-Steckdose anschließen.
2. Die Batterieeinheit (1) in das Ladegerät (2) einfügen.

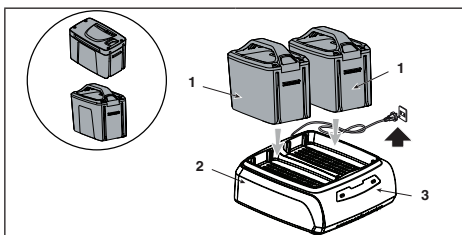
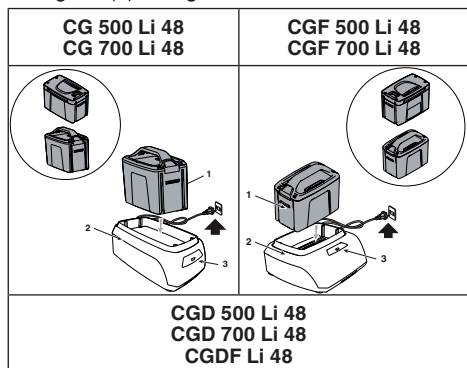

Dies ist ein Diagnose-Ladegerät. Die LED-Lichter des Ladegerätes (3) leuchten in einer spezifischen Reihenfolge auf, um den derzeitigen Batteriestatus mitzuteilen.

CG 500 Li 48 - CGF 500 Li 48- CGD 500 Li 48
CG 700 Li 48 - CGF 700 Li 48-
CGD 700 Li 48 - CGDF Li 48

| BESCHREIBUNG | | LED-STATUS |
|--|---|---------------|
| Batterie wird geladen | ✳ | Grün blinkend |
| Vollkommen geladen | ● | Grün |
| Batterie überhitzt: (Circa 30 Min. lang entfernen, damit sie abkühlen kann) | ● | Rot |
| Batterie fehlt | ○ | Aus |
| Batterie defekt: (entfernen und durch eine neue Batterie austauschen) | ✳ | Rot blinkend |

KONTROLLE DES LADEGERÄTES

Wenn sich die Batterieeinheit nicht korrekt auflädt:

- Den Ausgangsstrom mit einem anderen Werkzeug kontrollieren. Sicherstellen, dass die Steckdose nicht isoliert ist.
- Kontrollieren, dass die Kontakte des Ladegerätes keinen durch Schrott oder andere Materialien verursachten Kurzschluss erlitten haben.

⚠ Wenn die Batterie in das Ladegerät eingeführt wird, wenn sie heiß oder überhitzt ist, könnten das Licht der LED-LADUNGSanzeige auf dem Ladegerät mit ROTEM Licht aufleuchten. Wenn diese Situation auftreten sollte, die Batterie außerhalb des Ladegerätes circa 30 Minuten lang abkühlen lassen.

ANMERKUNG Wenn Batterie und Ladegerät für einen langen Zeitraum nicht verwendet werden, die Batterie aus dem Ladegerät entfernen und die WS-Steckdose abtrennen.

WICHTIGE SICHERHEITSHINWEISE

- **DIESE GEFAHRENHINWEISE AUFBEWAHREN: UM DIE GEFAHR VON BRAND ODER STROMSCHLAG ZU VERRINGERN, MÜSSEN DIESE ANWEISUNGEN AUFMERKSAM BEFOLGT WERDEN.**
- Vor der Verwendung des Ladegerätes die in jedem Land verfügbare Spannung kontrollieren.

6. REINIGUNG

Um die Gefahren von Brand, Stromschlägen und -entladungen zu vermeiden:

- Keine feuchten Tücher oder Reinigungsmittel auf Batterie oder Ladegerät der Batterie zur Reinigung verwenden.
- Die Batterieeinheit immer vor Reinigung, Inspektion oder Wartungsarbeiten am Werkzeug entfernen.

Den äußeren Teil des Ladegerätes mit einem trockenen und weichen Tuch reinigen. Nicht mit eventuellen Pumpen auswaschen oder mit Wasser reinigen.

7. ENTSORGUNG



Elektrische Geräte dürfen nicht mit dem Hausmüll entsorgt werden. Gemäß der EU-Richtlinie 2012/19/EG über elektrische und elektronische Altgeräte

und ihrer Umsetzung in nationales Recht müssen Elektroaltgeräte getrennt gesammelt und einer umweltgerechten Wiederverwertung zugeführt werden. Werden die Geräte in einer Mülldeponie oder im Boden entsorgt, können die Schadstoffe das Grundwasser erreichen, in die Lebensmittelkette gelangen und so unserer Gesundheit und unserem Wohlbefinden schaden. Wenden Sie sich für weitergehende Informationen zur Entsorgung dieses Produkts an die verantwortliche Stelle für die Entsorgung von Hausmüll oder an Ihren Händler.



Am Ende ihrer Nutzdauer müssen Batterien mit der notwendigen Aufmerksamkeit für unsere Umwelt entsorgt werden. Die Batterie enthält Material, das für Sie und die Umwelt gefährlich ist. Sie muss getrennt entfernt und in einer Struktur entsorgt werden, die Lithium-Ionen-Batterien akzeptiert.



Die getrennte Sammlung von gebrauchten Produkten und Verpackungen erlaubt das Recycling der Materialien und deren Wiederverwendung. Die erneute Verwendung der recycelten Materialien hilft der Umweltverschmutzung vorzubeugen und vermindert die Nachfrage nach Rohstoffen.

8. SERVICE UND REPARATUREN

Dieses Handbuch liefert alle notwendigen Anweisungen für die Maschinenführung und für eine korrekte Basiswartung, die vom Benutzer ausgeführt werden kann. Alle Einstell- und Wartungsarbeiten, die nicht in diesem Handbuch beschrieben sind, müssen von Ihrem Händler oder einem Fachbetrieb ausgeführt werden, die über das Wissen und die erforderlichen Werkzeuge für eine korrekte Arbeitsausführung verfügen, um die ursprünglichen Sicherheitsbedingungen der Maschine beizubehalten. Eingriffe, die nicht von einer Fachstelle oder von unqualifiziertem Personal ausgeführt werden, haben grundsätzlich den Verfall der Garantie und jeglicher Haftung oder Verantwortung des Herstellers zur Folge.

- Nur autorisierte Servicewerkstätten können Reparaturen und Wartung in Garantie ausführen.
- Originalersatzteile werden von Kundendienstwerkstätten und autorisierten Händlern geliefert.
- Original-Ersatzteile und -Zubehör wurden speziell für die Maschinen entwickelt.
- Nicht-Original-Ersatzteile und -Zubehör werden nicht gebilligt. Der Einsatz von Nicht-Original-Ersatzteilen und -Zubehör beeinträchtigt die Sicherheit der Maschine negativ und enthebt den Hersteller von jeglicher Verpflichtung oder Haftung. Es empfiehlt sich, die Maschine einmal jährlich einer autorisierten Servicewerkstatt für Wartung, Kundendienst und Kontrolle der Sicherheitsvorrichtungen anzuvertrauen.

9. DECKUNG DER GARANTIE

Die Garantiebedingungen sind nur für den Konsumenten bestimmt, d. h. nicht für professionelle Bediener. Die Garantie deckt alle qualitativen Materialien- und Herstellungsfehler, die während des Garantiezeitraumes durch Ihren Händler oder durch ein spezialisiertes Zentrum festgestellt werden.

Die Anwendung der Garantie beschränkt sich auf die Reparatur oder den Austausch des als defekt betrachteten Bauteils.

Es wird empfohlen, die Maschine einmal jährlich einer autorisierten Kundendienstwerkstatt zu Wartung, Kundendienst und Kontrolle der Sicherheitsvorrichtungen anzuvertrauen.

Die Anwendung der Garantie ist nur bei einer ordnungsgemäßen Wartung der Maschine gültig.

Der Benutzer muss alle in den beigelegten Unterlagen enthaltenen Anleitungen genau beachten.

Die Garantie deckt keine Schäden bei:

- Nichtbeachtung der mitgelieferten Unterlagen (Bedienungsanleitungen).
- Professionelle Verwendung
- Unachtsamkeit, Nachlässigkeit
- Externe Ursache (Blitzschlag, Stöße, Vorhandensein von Fremdkörpern in der Maschine) oder Unfall
- Unsachgemäße oder vom Hersteller nicht zugelassene Nutzung und Montage.
- Geringe Wartung
- Änderung der Maschine
- Verwendung von Nicht-Original-Ersatzteilen (anpassbare Teile)
- Verwendung von Zubehör, die nicht vom Hersteller geliefert oder genehmigt sind.

Folgende Schäden sind nicht von der Garantie gedeckt:

- Die ordentlichen/außerordentlichen Wartungsarbeiten (die im Hinweishandbuch beschrieben sind).
- Der normale Verschleiß von Verbrauchsmaterialien wie Antriebsriemen, Schneidwerkzeuge, Scheinwerfer, Reifen, Sicherheitsbolzen und Kabeln.
- Normaler Verschleiß
- Ästhetische Beschädigung der Maschine aufgrund ihrer Verwendung
- Die Substanzen, Öl, Benzin, Fett
- Die Stützen der Schnittvorrichtungen
- Die eventuell zusätzlichen Kosten in Verbindung mit der Garantieaktivierung, wie die Überführung zum Benutzer, der Transport der Maschine zum Händler, das Anmieten von Werkzeugen zum Austausch oder der Ruf einer externen Gesellschaft für alle Wartungsarbeiten.

Es gelten die im Land des Benutzers gültigen gesetzlichen Vorschriften. Die darin geregelten Rechte des Benutzers werden durch diese Garantie nicht eingeschränkt.



ΠΕΡΙΕΧΟΜΕΝΑ

| | |
|--|---|
| 1. ΓΕΝΙΚΑ..... | 1 |
| 2. ΣΗΜΑΝΣΗ ΑΣΦΑΛΕΙΑΣ..... | 1 |
| 3. ΜΠΑΤΑΡΙΑ..... | 2 |
| 4. ΦΙΛΙΚΗ ΠΡΟΣ ΤΟ ΠΕΡΙΒΑΛΛΟΝ ΑΠΟΣΥΡΣΗ ΤΗΣ ΜΠΑΤΑΡΙΑΣ..... | 3 |
| 5. ΦΟΡΤΙΣΤΗΣ ΜΠΑΤΑΡΙΑΣ..... | 4 |
| 6. ΚΑΘΑΡΙΣΜΟΣ..... | 5 |
| 7. ΔΙΑΘΕΣΗ..... | 5 |
| 8. ΣΕΡΒΙΣ ΚΑΙ ΕΠΙΣΚΕΥΕΣ..... | 5 |
| 9. ΕΓΓΥΗΣΗ..... | 6 |

1. ΓΕΝΙΚΑ

1.1 ΠΩΣ ΝΑ ΣΥΜΒΟΥΛΕΥΘΕΙΤΕ ΤΟ ΕΓΧΕΙΡΙΔΙΟ





Στο κείμενο του εγχειριδίου, μερικές παράγραφοι που περιέχουν σημαντικές πληροφορίες για την ασφάλεια και τη λειτουργία του μηχανήματος, υποδεικνύονται με διαφορετικό τρόπο, η σημασία των οποίων είναι η εξής:





Το σύμβολο  υποδηλώνει κίνδυνο. Η μη τήρηση της προειδοποίησης μπορεί να προκαλέσει τραυματισμούς ή/και βλάβες.

 **Αυτή η συσκευή δεν προορίζεται για χρήση από άτομα (συμπεριλαμβανομένων των παιδιών) με μειωμένες σωματικές, αισθητηριακές ή νοητικές ικανότητες ή απειρία και γνώση, εκτός εάν επιβλέπονται ή έχουν λάβει οδηγίες για τη χρήση της συσκευής από άτομο υπεύθυνο για την ασφάλειά τους. Τα παιδιά πρέπει να επιβλέπονται για να διασφαλίζεται ότι δεν παίζουν με τη συσκευή.**

2. ΣΗΜΑΝΣΗ ΑΣΦΑΛΕΙΑΣ

Η ετικέτα αναγνώρισης φέρει τα ακόλουθα στοιχεία (εικ. 1):

| | |
|---|---|
|  | Μην εκθέτετε τον συσσωρευτή στον ήλιο όταν η θερμοκρασία είναι μεγαλύτερη από 40°C. |
|  | Μην βυθίζετε τον συσσωρευτή στο νερό και μην τον εκθέτετε στην υγρασία. |
|  | Μην πετάτε ποτέ τις μπαταρίες στη φωτιά. ΚΙΝΔΥΝΟΣ ΕΚΡΗΞΗΣ! |
|  | Κατηγορία II Διπλή μόνωση |
|  | Μόνο για εσωτερική χρήση |

| | |
|---|--|
|  | Πριν τη φόρτιση διαβάστε τις οδηγίες. |
|  | Ασφάλεια |
|  | Ασφάλεια |
|  | Σήμα συμμόρφωσης CE |
|  | Το προϊόν δεν πρέπει να απορρίπτεται μαζί με τα οικιακά απορρίμματα. |

3. ΜΠΑΤΑΡΙΑ

ΧΑΡΑΚΤΗΡΙΣΤΙΚΑ

BT 520 Li 48, BT 720 Li 48
Μπαταρία: 48V Max., 86,4 Wh
Τάση ανά κυψέλη: 3.6V. Αριθμός κυψελών: 12
Χρόνος φόρτισης: 90 min.
(με φορτιστή CG 500 Li 48, CGD 500 Li 48, CG 700 Li 48, CGD 700 Li 48)
Χρόνος φόρτισης: 50 min.
(με φορτιστή CGF 500 Li 48, CGF 700 Li 48, CGDF Li 48)

BT 520/1 Li 48, BT 720/1 Li 48
Μπαταρία: 48V Max., 88,8 Wh
Τάση ανά κυψέλη: 3.7V. Αριθμός κυψελών: 12
Χρόνος φόρτισης: 90 min.
(με φορτιστή CG 500 Li 48, CGD 500 Li 48, CG 700 Li 48, CGD 700 Li 48)
Χρόνος φόρτισης: 50 min.
(με φορτιστή CGF 500 Li 48, CGF 700 Li 48, CGDF Li 48)

BT 540 Li 48, BT 740 Li 48
Μπαταρία: 48V Max., 172,8 Wh
Τάση ανά κυψέλη: 3.6V. Αριθμός κυψελών: 12
24
Χρόνος φόρτισης: 180 min.
(με φορτιστή CG 500 Li 48, CGD 500 Li 48, CG 700 Li 48, CGD 700 Li 48)
Χρόνος φόρτισης: 110 min.
(με φορτιστή CGF 500 Li 48, CGF 700 Li 48, CGDF Li 48)

BT 540/1 Li 48, BT 740/1 Li 48
Μπαταρία: 48V Max., 177,6 Wh
Τάση ανά κυψέλη: 3.7V. Αριθμός κυψελών: 12
24
Χρόνος φόρτισης: 180 min.

(με φορτιστή CG 500 Li 48, CGD 500 Li 48, CG 700 Li 48, CGD 700 Li 48)
Χρόνος φόρτισης: 110 min.
(με φορτιστή CGF 500 Li 48, CGF 700 Li 48, CGDF Li 48)

BT 550 Li 48, BT 750 Li 48
Μπαταρία: 48V Max., 216 Wh
Τάση ανά κυψέλη: 3.6V. Αριθμός κυψελών: 12 24
Χρόνος φόρτισης: 220 min.
(με φορτιστή CG 500 Li 48, CGD 500 Li 48, CG 700 Li 48, CGD 700 Li 48)
Χρόνος φόρτισης: 120 min.
(με φορτιστή CGF 500 Li 48, CGF 700 Li 48, CGDF Li 48)

BT 550/1 Li 48, BT 750/1 Li 48
Μπαταρία: 48V Max., 222 Wh
Τάση ανά κυψέλη: 3.7V. Αριθμός κυψελών: 12 24
Χρόνος φόρτισης: 220 min.
(με φορτιστή CG 500 Li 48, CGD 500 Li 48, CG 700 Li 48, CGD 700 Li 48)
Χρόνος φόρτισης: 120 min.
(με φορτιστή CGF 500 Li 48, CGF 700 Li 48, CGDF Li 48)

BT 775 Li 48
Μπαταρία: 48V Max., 324 Wh
Τάση ανά κυψέλη: 3.6V. Αριθμός κυψελών: 12 24
Χρόνος φόρτισης: 330 min.
(με φορτιστή CG 500 Li 48, CGD 500 Li 48, CG 700 Li 48, CGD 700 Li 48)
Χρόνος φόρτισης: 180 min.
(με φορτιστή CGF 500 Li 48, CGF 700 Li 48, CGDF Li 48)

BT 775/1 Li 48
Μπαταρία: 48V Max., 333 Wh
Τάση ανά κυψέλη: 3.7V. Αριθμός κυψελών: 12 24
Χρόνος φόρτισης: 330 min.
(με φορτιστή CG 500 Li 48, CGD 500 Li 48, CG 700 Li 48, CGD 700 Li 48)
Χρόνος φόρτισης: 120 min.
(με φορτιστή CGF 500 Li 48, CGF 700 Li 48, CGDF Li 48)

Για τη σωστή χρήση, συντήρηση και αποθήκευση της μπαταρίας, είναι αναγκαίο να διαβάσετε και να κατανοήσετε τις οδηγίες που παρέχονται με το παρόν εγχειρίδιο. Για να αποφύγετε σοβαρά ατυχήματα, κινδύνους πυρκαγιάς, εκρήξεων και κινδύνους από ηλεκτροπληξία και ηλεκτρικά τόξα:

- ΜΗΝ τοποθετείτε στο εσωτερικό του φορτιστή αγωγικά υλικά. Οι ακροδέκτες φόρτισης αντέχουν σε τάση 120 V.
- Αν το περίβλημα της μπαταρίας παρουσιάζει ζημιές ή φθορές, Μην

τοποθετείτε την μπαταρία στον φορτιστή. Αντικαταστήστε την μπαταρία.

- ΜΗΝ φορτίζετε τις μπαταρίες αυτές με διαφορετικό τύπο φορτιστή.
- ΜΗΝ επιτρέψετε την είσοδο υγρών στο εσωτερικό του φορτιστή.
- ΜΗΝ χρησιμοποιείτε τον φορτιστή για χρήσεις διαφορετικές από εκείνες που υποδεικνύονται στο παρόν εγχειρίδιο.
- ΜΗΝ βραχυκυκλώνετε τους ακροδέκτες της μπαταρίας.

⚠ Σε περίπτωση επαφής των ματιών με τις χημικές ουσίες που περιέχει η μπαταρία, ξεπλύνετε αμέσως με καθαρό νερό επί τουλάχιστον 15 λεπτά. Απευθυνθείτε αμέσως σε γιατρό. Μην φορτίζετε την μπαταρία υπό βροχή ή σε υγρό χώρο. Μην βυθίζετε το εργαλείο, την μπαταρία ή τον φορτιστή σε νερό ή σε άλλα υγρά.

- Μην αφήνετε την μπαταρία ή τον φορτιστή να υπερθερμανθούν. Αν έχουν υψηλή θερμοκρασία, αφήστε τα να κρυώσουν. Η φόρτιση πρέπει να γίνεται μόνο σε θερμοκρασία περιβάλλοντος.
- Μην καλύψετε τις γρίλιες αερισμού στο πάνω μέρος του φορτιστή. Μην τοποθετείτε τον φορτιστή σε μαλακή επιφάνεια, όπως κουβέρτες ή μαξιλάρια. Διατηρείτε καθαρές τις γρίλιες αερισμού του φορτιστή.
- Αποφύγετε την είσοδο στο εσωτερικό του φορτιστή μικρών μεταλλικών αντικειμένων ή υλικών όπως ασαλόβουρτσες, φύλλα αλουμινίου ή άλλα ξένα σωματίδια.
- Αποσυνδέετε τον φορτιστή πριν τον καθαρίσετε ή όταν δεν είναι τοποθετημένη μπαταρία στο εσωτερικό του.
- ΜΗΝ αφήνετε τις μπαταρίες κάτω από την ηλιακή ακτινοβολία ή σε θερμό χώρο. Οι μπαταρίες πρέπει να φυλάσσονται πάντα σε κανονική θερμοκρασία περιβάλλοντος.
- ΜΗΝ επιχειρείτε να συνδέσετε δύο φορτιστές ταυτοχρόνως.
- Αν η μπαταρία δεν φορτιστεί για μεγάλο χρονικό διάστημα, πρέπει να φυλάσσεται πάντα σε σκιά, σε δροσερό και στεγνό χώρο.
- Φορτίζετε την μπαταρία επί 2 ώρες κάθε 2 μήνες.
- Σε περίπτωση υπερβολικής χρήσης ή ακραίας θερμοκρασίας, μπορούν να υπάρξουν μικρές διαρροές από τις κυψέλες της μπαταρίας.
- Αν η εξωτερική σφραγίδα σπάσει και οι χημικές ουσίες που περιέχει η μπαταρία έλθουν σε επαφή με το δέρμα:
 - ξεπλύνετε αμέσως με νερό και σαπούνι.
 - εξουδετερώστε τις με χυμό λεμονιού, ξύδι ή άλλα ελαφρά οξέα.

- Αν οι χημικές ουσίες που περιέχει η μπαταρία έλθουν σε επαφή με τα μάτια, εφαρμόστε τις παραπάνω οδηγίες και απευθυνθείτε σε γιατρό.
- Πριν τη χρήση, βεβαιωθείτε ότι η τάση εξόδου και το ρεύμα του φορτιστή είναι κατάλληλα για τη φόρτιση της μπαταρίας.
- Σε περίπτωση που η πολικότητα εξόδου δεν αντιστοιχεί με την πολικότητα φόρτισης, ΜΗΝ χρησιμοποιείτε τον φορτιστή.
- Μόνο για εσωτερική χρήση.
- ΜΗΝ ανοίγετε σε καμία περίπτωση το καπάκι. Ο φορτιστής ΔΕΝ μπορεί να χρησιμοποιηθεί αν το καπάκι έχει φθορές.
- ΜΗΝ φορτίζετε μη επαναφορτιζόμενες μπαταρίες.

ΕΛΕΓΧΟΣ ΧΩΡΗΤΙΚΟΤΗΤΑΣ ΤΗΣ ΜΠΑΤΑΡΙΑΣ

Πιέστε το πλήκτρο ένδειξης χωρητικότητας της μπαταρίας (1). Οι λυχνίες (2) ανάβουν ανάλογα με το επίπεδο χωρητικότητας της μπαταρίας. Βλ. σχέδιο που ακολουθεί:

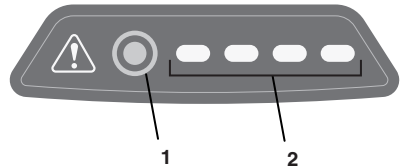

| Λυχνίες | Χωρητικότητα |
|---|---|
| 4 πράσινες λυχνίες | Η μπαταρία είναι πλήρως φορτισμένη |
| 3 πράσινες λυχνίες | Η μπαταρία είναι φορτισμένη κατά 70% |
| 2 πράσινες λυχνίες | Η μπαταρία είναι φορτισμένη κατά 45% |
| 1 πράσινη λυχνία | Η μπαταρία είναι φορτισμένη κατά 10% και απαιτεί άμεση φόρτιση |
| Λυχνίες σβηστές | Η φόρτιση της μπαταρίας είναι μικρότερη από 10% και απαιτεί άμεση φόρτιση. |
|  | Το εικονίδιο “Προσοχή” ανάβει σε περίπτωση επέμβασης της προστασίας υψηλής ή χαμηλής θερμοκρασίας ή σε περίπτωση ελαττώματος της μπαταρίας. |

ΣΗΜΕΙΩΣΕΙΣ ΑΣΦΑΛΕΙΑΣ ΚΑΙ ΠΡΟΛΗΠΤΙΚΑ ΜΕΤΡΑ

1. ΜΗΝ ανοίγετε την μπαταρία.

2. Να φυλάσσεται μακριά από παιδιά.
3. ΜΗΝ εκθέτετε την μπαταρία σε γλυκό ή αλμυρό νερό. Φυλάξτε την σε δροσερό και στεγνό χώρο και περιβάλλον.
4. ΜΗΝ τοποθετείτε την μπαταρία σε χώρους με υψηλή θερμοκρασία, όπως δίπλα σε εστίες, καλοριφέρ κ.λπ.
5. ΜΗΝ αντιστρέψετε τον αρνητικό και θετικό πόλο της μπαταρίας.
6. ΜΗΝ συνδέετε τον θετικό και αρνητικό πόλο της μπαταρίας με μεταλλικά αντικείμενα.
7. Αποφύγετε κρούσεις και χτυπήματα και μην ανεβαίνετε πάνω στην μπαταρία.
8. ΑΠΑΓΟΡΕΥΟΝΤΑΙ οι συγκολλήσεις στην μπαταρία. Μην τρυπάτε την μπαταρία με καρφιά ή άλλα αιχμηρά αντικείμενα.
9. Σε περίπτωση επαφής των ματιών με χημικές ουσίες από διαρροή της μπαταρίας, μην τρίβετε τα μάτια και ξεπλύνετε με άφθονο νερό.
10. Διακόψτε τη χρήση της μπαταρίας αν απελευθερώνει ασυνήθιστες οσμές, υπερθερμαίνεται ή αλλάζει χρώμα/σχήμα και αν η όψη της δεν είναι κανονική.
11. Σε περίπτωση φθοράς του καλωδίου τροφοδοσίας, πρέπει να αντικαθίσταται από τον κατασκευαστή, από το Σέρβις ή από εξειδικευμένο τεχνικό, έτσι ώστε να μειώνονται οι κίνδυνοι.

4. ΦΙΛΙΚΗ ΠΡΟΣ ΤΟ ΠΕΡΙΒΑΛΛΟΝ ΑΠΟΣΥΡΣΗ ΤΗΣ ΜΠΑΤΑΡΙΑΣ



Τα ακόλουθα τοξικά και διαβρωτικά υλικά βρίσκονται στο εσωτερικό της μπαταρίας που χρησιμοποιείται με αυτό το εργαλείο: τα ιόντα λιθίου είναι ένα τοξικό υλικό.

⚠ Όλα τα τοξικά υλικά πρέπει να διατίθενται κατά τρόπο ώστε να αποφεύγεται η ρύπανση του περιβάλλοντος.

Πριν τη διάθεση μπαταριών λιθίου που έχουν υποστεί ζημιές ή έχουν καταστραφεί, επικοινωνήστε με την τοπική υπηρεσία αποκομιδής των απορριμμάτων ή με την τοπική υπηρεσία προστασίας του περιβάλλοντος για ενδεχόμενες πληροφορίες και ειδικές οδηγίες. Παραδώστε τις μπαταρίες σε πιστοποιημένο κέντρο ανακύκλωσης ή/και συλλογής για υλικά με ιόντα λιθίου.

⚠ Μην φορτίζετε και μην χρησιμοποιείτε την μπαταρία αν ραγίσει ή σπάσει, με ή χωρίς διαρροή χημικών ουσιών. Αποσύρετε την μπαταρία και αντικαταστήστε τη με νέα.

ΜΗΝ ΕΠΙΧΕΙΡΕΙΤΕ ΝΑ ΤΗΝ ΕΠΙΣΚΕΥΑΣΕΤΕ! Για να αποφύγετε ατυχήματα και κινδύνους πυρκαγιάς, εκρήξεων ή ηλεκτροπληξίας και για να προστατεύετε το περιβάλλον:

- Καλύψτε τους ακροδέκτες της μπαταρίας με ανθεκτική αυτοκόλλητη ταινία.
- ΜΗΝ επιχειρείτε να αφαιρέσετε ή να καταστρέψετε οποιοδήποτε εξάρτημα της μπαταρίας.
- ΜΗΝ επιχειρείτε να ανοίξετε την μπαταρία.

⚠ Οι ηλεκτρολύτες από ενδεχόμενες διαρροές χημικών ουσιών της μπαταρίας είναι διαβρωτικοί και τοξικοί. Φροντίστε ώστε οι χημικές ουσίες να ΜΗΝ έρχονται σε επαφή με τα μάτια και το δέρμα και, κυρίως, αποφύγετε την κατάποσή τους.

- ΜΗΝ εγκαταλείπετε τις μπαταρίες μαζί με τα οικιακά απορρίμματα.
- ΜΗΝ καίτε τις μπαταρίες.
- ΜΗΝ εγκαταλείπετε τις μπαταρίες σε χώρους υγειονομικής ταφής απορριμμάτων ή μαζί με στερεά αστικά απόβλητα.
- Παραδώστε την μπαταρία σε εξουσιοδοτημένο κέντρο ανακύκλωσης.

5. ΦΟΡΤΙΣΤΗΣ ΜΠΑΤΑΡΙΑΣ

ΧΑΡΑΚΤΗΡΙΣΤΙΚΑ

CG 500 Li 48, CG 700 Li 48
Είσοδος: 220-240V ~ 50 Hz
Έξοδος: 48 V (Ονομαστική) = 1.5A

CGF 500 Li 48, CGF 700 Li 48
Είσοδος: 220-240V ~ 50 Hz
Έξοδος: 48V (Ονομαστική) = 3A

CGD 500 Li 48, CGD 700 Li 48
Είσοδος: 220-240V ~ 50 Hz
Έξοδος 1: 48 V (Ονομαστική) = 1.5A
Έξοδος 2: 48 V (Ονομαστική) = 1.5A

CGDF Li 48
Είσοδος: 220-240V ~ 50 Hz
Έξοδος 1: 48 V (Ονομαστική) = 3A
Έξοδος 2: 48 V (Ονομαστική) = 3A

- Η συσκευή δεν πρέπει να εκτίθεται σε σταγόνες ή σε ψεκασμούς και δεν πρέπει να τοποθετούνται πάνω στη συσκευή δοχεία με υγρά, όπως βάζα.
- Ο φορτιστής προορίζεται για επαναφορτιζόμενες μπαταρίες ιόντων λιθίου. Διαφορετικοί τύποι μπαταριών

μπορούν να εκραγούν και να προκαλέσουν ατυχήματα και υλικές ζημιές.

- Φορτίζετε μόνο επαναφορτιζόμενες μπαταρίες.
- Κατά τη φόρτιση, το LED αναβοσβήνει με πράσινο φως και παραμένει σταθερά αναμμένο μετά την ολοκλήρωση της φόρτισης.
- Το εξωτερικό εύκαμπτο καλώδιο του μετασχηματιστή δεν μπορεί να αντικατασταθεί. Σε περίπτωση φθοράς πρέπει να αποσύρετε όλο τον φορτιστή.
- Για να αποσυνδέσετε την τροφοδοσία, αποσυνδέστε το καλώδιο από την πρίζα.
- Η πρίζα πρέπει να είναι τοποθετημένη κοντά στη συσκευή και να επιτρέπει την εύκολη πρόσβαση

ΔΙΑΔΙΚΑΣΙΑ ΦΟΡΤΙΣΗΣ

ΣΗΜΕΙΩΣΗ Η μπαταρία δεν παραδίδεται τελείως φορτισμένη. Συνιστάται η φόρτισή της πριν τη χρήση, προκειμένου να διασφαλίζεται ο μέγιστος χρόνος λειτουργίας. Η μπαταρία ιόντων λιθίου δεν επηρεάζεται από το φαινόμενο μνήμης και μπορεί να φορτίζεται ανά πάσα στιγμή.

1. Συνδέστε τον φορτιστή σε πρίζα εναλλασσόμενου ρεύματος.
2. Τοποθετήστε την μπαταρία (1) στον φορτιστή (2).

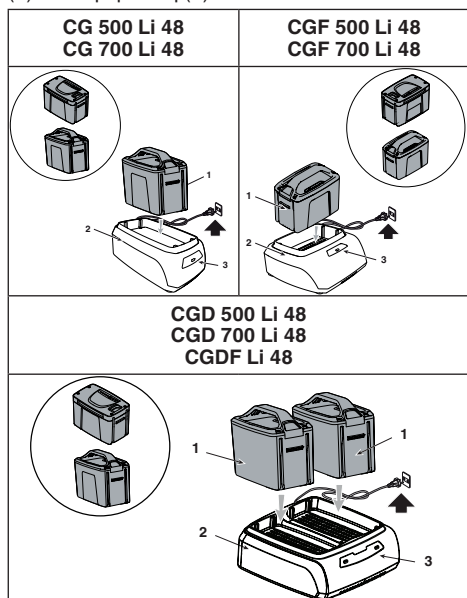

Ο φορτιστής διαθέτει σύστημα διάγνωσης. Οι λυχνίες LED του φορτιστή (3) ανάβουν με συγκεκριμένη σειρά υποδηλώνοντας την κατάσταση της μπαταρίας.

**CG 500 Li 48 - CGF 500 Li 48- CGD 500 Li 48
CG 700 Li 48 - CGF 700 Li 48-
CGD 700 Li 48 - CGDF Li 48**

| ΠΕΡΙΓΡΑΦΗ | ΚΑΤΑΣΤΑΣΗ LED | |
|--|---------------|-------------------------|
| Η μπαταρία φορτίζεται | ✳ | Πράσινο που αναβοσβήνει |
| Πλήρως φορτισμένη | ● | Πράσινο |
| Υπερθέρμανση της μπαταρίας: (αφαιρέστε την για 30 λεπτά περίπου έτσι ώστε να κρυώσει) | ● | Κόκκινο |
| Απουσία μπαταρίας | ○ | Σβηστό |
| Ελαττωματική μπαταρία: (αφαιρέστε την μπαταρία και αντικαταστήστε την) | ✳ | Κόκκινο που αναβοσβήνει |

ΕΛΕΓΧΟΣ ΤΟΥ ΦΟΡΤΙΣΤΗ

Αν η μπαταρία δεν φορτίζεται σωστά:

- Ελέγξτε το ρεύμα εξόδου με ειδικό εργαλείο. Βεβαιωθείτε ότι η πρίζα έχει ρεύμα.
- Βεβαιωθείτε ότι οι επαφές του φορτιστή δεν εμφανίζουν βραχυκύκλωμα από υπολείμματα ή άλλα υλικά.

⚠ Αν η μπαταρία τοποθετηθεί στον φορτιστή ενώ είναι ζεστή ή έχει υπερθερμανθεί, η λυχνία ΦΟΡΤΙΣΗ του φορτιστή μπορεί να ανάψει με ΚΟΚΚΙΝΟ χρώμα. Σε περίπτωση που παρουσιαστεί αυτή η κατάσταση, αφήστε την μπαταρία να κρυώσει έξω από τον φορτιστή για 30 περίπου λεπτά.

ΣΗΜΕΙΩΣΗ Αν η μπαταρία και ο φορτιστής δεν πρόκειται να χρησιμοποιηθούν για μεγάλο χρονικό διάστημα, βγάλτε την μπαταρία από τον φορτιστή και αποσυνδέστε τον από την πρίζα του ρεύματος.

ΣΗΜΑΝΤΙΚΕΣ ΟΔΗΓΙΕΣ ΑΣΦΑΛΕΙΑΣ

- ΦΥΛΑΞΤΕ ΤΙΣ ΠΑΡΟΥΣΕΣ ΟΔΗΓΙΕΣ ΠΡΟΛΗΨΗΣ ΤΩΝ ΚΙΝΔΥΝΩΝ: ΓΙΑ ΝΑ ΜΕΙΩΣΕΤΕ ΤΟΝ ΚΙΝΔΥΝΟ ΠΥΡΚΑΓΙΑΣ Ή ΗΛΕΚΤΡΟΠΛΗΞΙΑΣ, ΕΙΝΑΙ ΑΝΑΓΚΑΙΟ ΝΑ ΘΡΕΪΤΕ ΤΙΣ ΠΑΡΟΥΣΕΣ ΟΔΗΓΙΕΣ.
- Πριν χρησιμοποιήσετε τον φορτιστή, ελέγξτε την τάση του δικτύου κάθε χώρας.

6. ΚΑΘΑΡΙΣΜΟΣ

 **Για να αποφύγετε κινδύνους πυρκαγιάς, ηλεκτροπληξίας ή ηλεκτρικών εκκενώσεων:**

- Μην καθαρίζετε την μπαταρία και τον φορτιστή με υγρά πανιά ή απορροπαντικά.
- Αφαιρείτε πάντα την μπαταρία πριν τον καθαρισμό, τον έλεγχο ή τη συντήρηση του εργαλείου.

Καθαρίζετε το εξωτερικό του φορτιστή με στεγνό και μαλακό πανί. Μην ξεπλένετε με αντλίες και μην καθαρίζετε με νερό.

7. ΔΙΑΘΕΣΗ



Οι ηλεκτρικές συσκευές δεν πρέπει να διατίθενται με τα οικιακά απορρίμματα. Σύμφωνα με την Ευρωπαϊκή Οδηγία 2012/19/ΕΚ σχετικά με τα απορρίμματα

ηλεκτρικών και ηλεκτρονικών συσκευών και τους εθνικούς κανονισμούς για την εφαρμογή της, οι ηλεκτρικές συσκευές που έχουν ολοκληρώσει τον κύκλο ζωής τους πρέπει να συγκεντρώνονται χωριστά με σκοπό τη φιλική προς το περιβάλλον ανακύκλωσή τους. Αν οι ηλεκτρικές συσκευές απορριφθούν σε χωματερή ή στο έδαφος, οι βλαβερές ουσίες μπορεί να φτάσουν στον υδροφόρο ορίζοντα και να διεισδύσουν στην τροφική αλυσίδα προκαλώντας βλάβες στην υγεία σας. Για λεπτομερέστερες πληροφορίες σχετικά με τη διάθεση του προϊόντος, απευθυνθείτε στον αρμόδιο φορέα για τη διάθεση των οικιακών απορριμμάτων ή στον Αντιπρόσωπο.



Στο τέλος της διάρκειας ζωής τους, διαθέστε τις μπαταρίες με κατάλληλο τρόπο για την προστασία του περιβάλλοντος. Η μπαταρία περιέχει υλικά που είναι επικίνδυνα για εσάς και για το περιβάλλον. Αυτή πρέπει να αφαιρείται και να διατίθεται χωριστά σε ένα κέντρο που δέχεται μπαταρίες ιόντων λιθίου.



Η διαφοροποιημένη συλλογή χρησιμοποιημένων προϊόντων και συσκευασιών, επιτρέπει την ανακύκλωση των υλικών και την επαναχρησιμοποίησή. Η επαναχρησιμοποίηση των ανακυκλωμένων υλικών εμποδίζει τη μόλυνση του περιβάλλοντος και μειώνει τη ζήτηση πρώτων υλών.

8. ΣΕΡΒΙΣ ΚΑΙ ΕΠΙΣΚΕΥΕΣ

Το παρόν εγχειρίδιο παρέχει όλες τις αναγκαίες οδηγίες για το χειρισμό του μηχανήματος και για μια σωστή βασική συντήρηση που εκτελείται από το χρήστη. Όλες οι επεμβάσεις ρύθμισης και συντήρησης που δεν περιγράφονται στο παρόν εγχειρίδιο πρέπει να εκτελούνται από την Αντιπροσωπεία ή από εξειδικευμένο συνεργείο που διαθέτει τις αναγκαίες γνώσεις και τον εξοπλισμό για τη σωστή εκτέλεση των εργασιών, διατηρώντας τον αρχικό βαθμό ασφαλείας του μηχανήματος. Οι επεμβάσεις σε μη εξειδικευμένα συνεργεία και χωρίς τον κατάλληλο εξοπλισμό έχουν ως αποτέλεσμα την ακύρωση κάθε είδους Εγγύησης και κάθε υποχρέωσης ή ευθύνης του Κατασκευαστή.

- Τα εξουσιοδοτημένα συνεργεία αναλαμβάνουν τις επισκευές και τη συντήρηση υπό εγγύηση.
- Τα γνήσια ανταλλακτικά διατίθενται από τα εξουσιοδοτημένα συνεργεία και καταστήματα.
- Τα γνήσια ανταλλακτικά και εξαρτήματα έχουν μελετηθεί ειδικά για τα μηχανήματα.
- Τα μη γνήσια ανταλλακτικά και εξαρτήματα δεν είναι εγκεκριμένα. Η χρήση μη γνήσιων ανταλλακτικών και εξαρτημάτων επηρεάζει την ασφάλεια του μηχανήματος και απαλλάσσει τον Κατασκευαστή από κάθε υποχρέωση ή ευθύνη. Συνιστάται να μεταφέρετε το μηχάνημα μια φορά τον χρόνο στο εξουσιοδοτημένο Σέρβις για συντήρηση και έλεγχο των συστημάτων ασφαλείας.

9. ΕΓΓΥΗΣΗ

Οι όροι της εγγύησης καλύπτουν μόνο τους καταναλωτές, δηλαδή τους μη επαγγελματίες χρήστες. Η εγγύηση καλύπτει όλα τα ελαττώματα ποιότητας των υλικών και της κατασκευής, τα οποία βεβαιώνονται από την Αντιπροσωπεία ή από εξουσιοδοτημένο συνεργείο κατά την περίοδο ισχύος της εγγύησης.

Η εφαρμογή της εγγύησης περιορίζεται στην επισκευή ή στην αντικατάσταση του ελαττωματικού εξαρτήματος.

Συνιστάται να απευθύνεστε στο εξουσιοδοτημένο συνεργείο μια φορά το χρόνο για τη συντήρηση και τον έλεγχο των διατάξεων ασφαλείας.

Η εφαρμογή της εγγύησης προϋποθέτει την τακτική συντήρηση του μηχανήματος.

Ο χρήστης οφείλει να τηρεί σχολαστικά όλες τις οδηγίες του παρόντος εγχειριδίου.

Η εγγύηση δεν καλύπτει βλάβες από:

- Ελλιπή γνώση των συνοδευτικών εγγράφων (Εγχειρίδια οδηγιών).
- Επαγγελματική χρήση
- Απροσεξία, αμέλεια.
- Εξωτερικούς παράγοντες (κεραυνούς, χτυπήματα, παρουσία ξένων σωμάτων στο εσωτερικό του μηχανήματος) ή ατυχήματα
- Λανθασμένη ή μη επιτρεπόμενη χρήση και συναρμολόγηση
- Ελλιπή συντήρηση
- Μετατροπή του μηχανήματος
- Χρήση μη γνήσιων ανταλλακτικών (προσαρμοσμένα ανταλλακτικά)
- Χρήση μη παρεχόμενων ή μη εγκεκριμένων από τον κατασκευαστή εξαρτημάτων.

Η εγγύηση επίσης δεν καλύπτει:

- Τις εργασίες τακτικής/έκτακτης συντήρησης (περιγράφονται στο εγχειρίδιο οδηγιών)
- Τη φυσιολογική φθορά αναλώσιμων, όπως ιμάντων μετάδοσης, συστημάτων κοπής, προβολέων, τροχών, μπουλονιών ασφαλείας και ντιζών.
- Φυσιολογική φθορά
- Αισθητική φθορά του μηχανήματος λόγω χρήσης
- Ουσίες, λάδι, βενζίνη, γράσο
- Τα υποστηρίγματα των συστημάτων κοπής
- Τα παρεπόμενα έξοδα που ενδεχομένως συνδέονται με την ενεργοποίηση της εγγύησης, όπως η μεταφορά στο χρήστη, η μεταφορά του μηχανήματος στην Αντιπροσωπεία, η μίσθωση εξοπλισμού για την αντικατάσταση ή η κλήση άλλης εταιρείας για τις εργασίες συντήρησης.

Ο χρήστης προστατεύεται από την οικεία εθνική νομοθεσία. Τα δικαιώματα του χρήστη που προβλέπονται από την οικεία εθνική νομοθεσία δεν περιορίζονται κατά κανέναν τρόπο από την παρούσα εγγύηση.



INDEX

| | |
|---|---|
| 1. GENERAL ASPECTS | 1 |
| 2. SAFETY SIGNS | 1 |
| 3. BATTERY | 2 |
| 4. ECO-FRIENDLY DISPOSAL OF THE BATTERY | 3 |
| 5. BATTERY CHARGER | 3 |
| 6. CLEANING | 5 |
| 7. DISPOSAL | 5 |
| 8. ASSISTANCE AND REPAIRS | 5 |
| 9. WARRANTY COVERAGE | 5 |

1. GENERAL ASPECTS

1.1 HOW TO READ THE MANUAL







Some paragraphs in the manual contain important information regarding safety and operation and are emphasized in this manner:





The  symbol highlights danger. Failure to observe the warning can lead to the risk of injury to oneself and others and/or damage.

 ***This appliance is not intended for use by persons (including children) with reduced physical, sensory or mental capabilities, or lack of experience and knowledge, unless they have been given supervision or instruction concerning use of the appliance by a person responsible for their safety. Children should be supervised to ensure that they do not play with the appliance.***

2. SAFETY SIGNS

The identification label holds the following data (fig. 1):

| | |
|---|---|
|  | Do not expose the accumulator to sunlight when the temperature is higher than 40°C. |
|  | Do not immerse the accumulator in water and do not expose it to humidity. |
|  | Do not throw batteries into a fire. EXPLOSION HAZARD! |
|  | Class II Dual insulation |
|  | For indoor use only |
|  | Read the instructions before charging. |

| | |
|--|---|
|  T5A/250V | Fuse |
|  T3.15A/250V | Fuse |
|  | Conformity marking |
|  | Do not dispose of this product with domestic waste. |

3. BATTERY

SPECIFICATIONS

BT 520 Li 48, BT 720 Li 48

Battery: 48V Max., 86,4 Wh

Cell voltage: 3.6V ; Number of cells:12

Charging time: 90 min.

(using a CG 500 Li 48 Charger, CGD 500 Li 48 Charger, CG 700 Li 48 Charger, CGD 700 Li 48 Charger)

Charging time: 50 min.

(using a CGF 500 Li 48 Charger, CGF 700 Li 48 Charger, CGDF Li 48 Charger)

BT 520/1 Li 48, BT 720/1 Li 48

Battery: 48V Max., 88,8 Wh

Cell voltage: 3.7V ; Number of cells:12

Charging time: 90 min.

(using a CG 500 Li 48 Charger, CGD 500 Li 48 Charger, CG 700 Li 48 Charger, CGD 700 Li 48 Charger)

Charging time: 50 min.

(using a CGF 500 Li 48 Charger, CGF 700 Li 48 Charger, CGDF Li 48 Charger)

BT 540 Li 48, BT 740 Li 48

Battery: 48V Max., 172,8 Wh

Cell voltage: 3.6V ; Number of cells: 24

Charging time: 180 min.

(using a CG 500 Li 48 Charger, CGD 500 Li 48 Charger, CG 700 Li 48 Charger, CGD 700 Li 48 Charger)

Charging time: 110 min.

(using a CGF 500 Li 48 Charger, CGF 700 Li 48 Charger, CGDF Li 48 Charger)

BT 540/1 Li 48, BT 740/1 Li 48

Battery: 48V Max., 177,6 Wh

Cell voltage: 3.7V ; Number of cells: 24

Charging time: 180 min.

(using a CG 500 Li 48 Charger, CGD 500 Li 48 Charger, CG 700 Li 48 Charger, CGD 700 Li 48 Charger)

Charging time: 110 min.

(using a CGF 500 Li 48 Charger, CGF 700 Li 48 Charger, CGDF Li 48 Charger)

BT 550 Li 48, BT 750 Li 48

Battery: 48V Max., 216 Wh

Cell voltage: 3.6V ; Number of cells: 24

Charging time: 220 min.

(using a CG 500 Li 48 Charger, CGD 500 Li 48 Charger, CG 700 Li 48 Charger, CGD 700 Li 48 Charger)

Charging time: 120 min.

(using a CGF 500 Li 48 Charger, CGF 700 Li 48 Charger, CGDF Li 48 Charger)

BT 550/1 Li 48, BT 750/1 Li 48

Battery: 48V Max., 222 Wh

Cell voltage: 3.7V ; Number of cells: 24

Charging time: 220 min.

(using a CG 500 Li 48 Charger, CGD 500 Li 48 Charger, CG 700 Li 48 Charger, CGD 700 Li 48 Charger)

Charging time: 120 min.

(using a CGF 500 Li 48 Charger, CGF 700 Li 48 Charger, CGDF Li 48 Charger)

BT 775 Li 48

Battery: 48V Max., 324 Wh

Cell voltage: 3.6V ; Number of cells: 24

Charging time: 330 min.

(using a CG 500 Li 48 Charger, CGD 500 Li 48 Charger, CG 700 Li 48 Charger, CGD 700 Li 48 Charger)

Charging time: 180 min.

(using a CGF 500 Li 48 Charger, CGF 700 Li 48 Charger, CGDF Li 48 Charger)

BT 775/1 Li 48

Battery: 48V Max., 333 Wh

Cell voltage: 3.7V ; Number of cells: 24

Charging time: 330 min.

(using a CG 500 Li 48 Charger, CGD 500 Li 48 Charger, CG 700 Li 48 Charger, CGD 700 Li 48 Charger)

Charging time: 180 min.

(using a CGF 500 Li 48 Charger, CGF 700 Li 48 Charger, CGDF Li 48 Charger)

For proper use, maintenance and storage of the battery, it is important to read and understand the instructions provided in this manual.

In order to avoid serious injuries, fire hazards, explosions and dangers from electric shocks and electric arcs:

- DO NOT probe the charger with conductive materials. The charging terminals can withstand a voltage of 120 V.
- If the battery pack case is broken or damaged, DO NOT insert it into the charger. Replace it with a new battery pack.

- DO NOT charge these battery packs using a different type of charger.
- DO NOT allow liquid to get inside the charger.
- DO NOT use the charger for other purposes than those specified in this manual.
- DO NOT attempt to short-circuit the battery pack terminals.

⚠ If chemicals in the battery come into contact with the eyes, wash them immediately with clean water for at least 15 minutes. Seek medical care immediately. Do not recharge the battery pack in rain or humid conditions. Do not immerse the tool, battery pack or charger in water or other liquids.

- Be aware that the battery pack or charger do not overheat. If they are hot, let them cool down. Charge only at room temperature.
- Do not cover the ventilation grids on the top of the charger. Do not place the charger on a soft surface such as a blanket or pillow. Keep the ventilation grids of the charger clean.
- Prevent small metal objects or materials such as steel wool, aluminium foil, or other extraneous particles from entering the charger cavities.
- Unplug the charger before cleaning or when there is no battery pack inside.
- DO NOT place the battery pack in direct sunlight or in a warm environment. Always keep it at a normal room temperature.
- DO NOT attempt to connect two chargers at the same time.
- If the battery is not charged for a long time, it should always be stored in the shade, in a cool and dry place.
- Charge the battery for 2 hours every 2 months.
- The cells in the battery pack may leak if used too much or at extreme temperatures.
- If the outer seal breaks and chemicals in the battery come into contact with the skin:
 - wash immediately with soap and water,
 - neutralise with lemon juice, vinegar or other mild acids.
- If chemicals contained in the battery come into contact with the eyes, follow the instructions above and seek medical assistance.
- Before use, check that the output voltage and current of the battery charger are suitable for charging the battery pack.
- If the output polarity does not match the charging polarity, DO NOT use the charger.
- For indoor use only.
- DO NOT open the cover under any circumstances. If the cover is damaged, the charger can NO longer be used.
- DO NOT charge non-rechargeable batteries.

CHECKING BATTERY CAPACITY

Press the battery capacity indicator key (1). The lights (2) will turn on depending on the capacity level of the battery. See the diagram below:

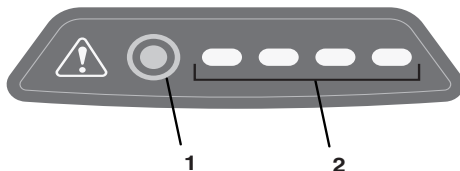

| Lights | Capacity |
|---|---|
| 4 green lights | Fully charged battery |
| 3 green lights | Battery is 70% charged |
| 2 green lights | Battery is 45% charged |
| 1 green light | Battery is 10% charged and needs recharging immediately. |
| Lights are off | The battery has less than 10% power reserve and needs recharging immediately. |
|  | The "Warning" icon lights up when the overtemperature or undertemperature protection triggers, or when the battery is faulty. |

SAFETY NOTES AND PRECAUTIONS

1. DO NOT disassemble the battery.
2. Keep out of the reach of children.
3. DO NOT expose the battery to fresh or salt water, store it in a cool and dry place.
4. DO NOT place the battery in hot places, such as near a fire, radiator, etc.,
5. DO NOT switch the negative and positive battery terminals.
6. DO NOT connect the positive and negative terminals of the battery to metal objects.
7. DO NOT hit, tap or stand on the battery.
8. DO NOT weld or drill the battery with nails or other sharp objects.
9. If the battery loses chemicals that come into contact with your eyes, do not rub them but rinse thoroughly with water.
10. Stop using the battery if it produces unusual smells, becomes hot or changes colour/shape and looks abnormal.
11. If the power cable of this tool is damaged, it must be replaced by the manufacturer or his

agent or by specifically qualified personnel in order to reduce any resulting risk.

4. ECO-FRIENDLY DISPOSAL OF THE BATTERY



The following toxic and corrosive materials are found within the battery pack used with this tool: Lithium-ion is a toxic material.

⚠ All toxic materials should be disposed of properly to prevent environmental contamination. Before disposing of damaged or broken lithium-ion battery packs, contact your local waste disposal agency or the local Environmental Protection Agency for specific information and instructions. Dispose of batteries in a certified lithium-ion recycling and/or disposal facility.

⚠ If the battery pack cracks or breaks, with or without chemical leakage, do not recharge or use it. Dispose of and replace it with a new battery pack.

DO NOT ATTEMPT TO REPAIR IT! In order to avoid accidents and risks of fire, explosion or electric shock and to prevent damage to the environment:

- Cover the battery terminals with strong adhesive tape.
- DO NOT attempt to remove or destroy any part of the battery pack.
- DO NOT attempt to open the battery pack.

⚠ Electrolytes released from battery pack chemical leakage are corrosive and toxic. Do NOT allow chemical substances to come into contact with eyes, skin and, above all, do not ingest them.

- DO NOT dispose of batteries with domestic waste.
- DO NOT burn.
- DO NOT place batteries where they could become part of a local waste landfill or municipal solid waste.
- Take them to an authorized recycling centre.

5. BATTERY CHARGER

SPECIFICATIONS

CG 500 Li 48, CG 700 Li 48
 Input: 220-240V ~ 50 Hz
 Output: 48 V (Nominal) = 1.5A

CGF 500 Li 48, CGF 700 Li 48
 Input: 220-240V ~ 50 Hz
 Output: 48V (Nominal) = 3A

CGD 500 Li 48, CGD 700 Li 48
 Input: 220-240V ~ 50 Hz
 Output 1: 48V (Nominal) = 1.5A
 Output 2: 48V (Nominal) = 1.5A

CGDF Li 48
 Input: 220-240V ~ 50 Hz
 Output 1: 48V (Nominal) = 3A
 Output 2: 48V (Nominal) = 3A

- The equipment shall not be exposed to dripping or splashing, and no liquid container, such as pots, shall be placed above the equipment.
- The charger is designed for rechargeable lithium-ion batteries. Some other types of batteries may explode, resulting in personal injury and property damage.
- Only charge rechargeable batteries.
- The LED lights a flashing green during charging and a steady green when charging is complete.
- The transformer external flexible cable cannot be replaced; if the cable is damaged, the whole transformer must be disposed of.
- The line voltage can be disconnected by pulling the mains socket.
- The socket must be positioned close to the tool and must be easily accessible.

CHARGING PROCEDURE

NOTE Battery is shipped not fully charged. It is recommended to charge it before use to ensure that the maximum operating time is reached. The lithium-ion battery does not have a charge memory and can be recharged at any time.

1. Connect the charger to an AC outlet.
2. Put the battery pack (1) into the charger (2).

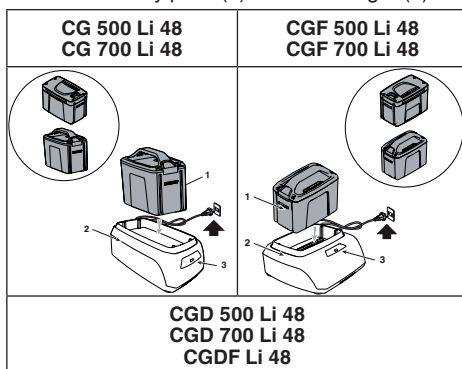

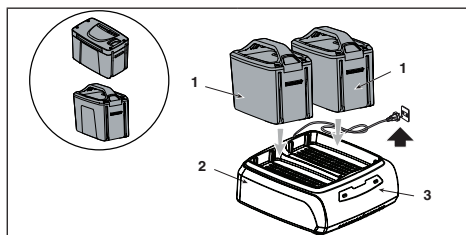

This is a diagnostic charger. The LED charger lights (3) will light in a specific order to communicate the current battery status.

CG 500 Li 48 - CGF 500 Li 48 - CGD 500 Li 48
CG 700 Li 48 - CGF 700 Li 48 -
CGD 700 Li 48 - CGDF Li 48

| DESCRIPTION | LED STATUS | |
|---|------------|----------------|
| Battery charging | ✳ | Flashing green |
| Fully charged | ● | Green |
| Overheated battery: (remove for approx. 30 min. to allow it to cool down) | ● | Red |
| No battery | ○ | Off |
| Faulty battery (remove and replace with a new battery) | ✳ | Flashing red |

CHECKING THE CHARGER

If the battery pack does not charge properly:

- Check the output power with another tool. Make sure that the outlet is not isolated.
- Check the charger contacts against short circuit caused by debris or other materials.

⚠ If the battery is inserted into the charger when it is hot or overheated, the LED LOAD indicator light on the charger may light RED. In this case, let the battery cool down out of the charger for about 30 minutes.

NOTE If the battery and charger are not used for a long period of time, remove the battery from the charger and disconnect the AC outlet.

IMPORTANT SAFETY INSTRUCTIONS

- **KEEP THESE INSTRUCTIONS DANGER: TO REDUCE THE RISK OF FIRE OR ELECTRIC SHOCK, IT IS IMPORTANT TO FOLLOW THESE INSTRUCTIONS CAREFULLY.**
- Before using the charger, check the available voltage in each country.

6. CLEANING

⚠ To avoid the risk of fire and electric shock:

- Do not use damp cloths or detergents on the battery or the battery charger.
- Always remove the battery pack before cleaning, inspecting or servicing the tool.

Clean the outside of the charger with a soft, dry cloth. Do not rinse or clean with water.

7. DISPOSAL



Do not throw electrical equipment away with domestic waste. In observance of European Directive 2012/19/EU on electrical and electronic equipment waste and its implementation, in observance of UK Regulation "The waste electrical and electronic equipment regulations 2013 (as amended)" and in accordance with national regulations, electrical equipment that has reached the end of its product life must be collected separately and recycled in an ecologically compatible way. If electrical equipment is disposed of in dumps or in landfills, hazardous substances can leak into the groundwater and contaminate the food chain, damaging your health and well-being. For further information on the disposal of this product, contact your dealer or a domestic waste collection service.



At the end of their working life, dispose of batteries paying due attention to the environment. Batteries contain material classified as hazardous for you and the environment. They must be removed and disposed of separately at a facility that accepts lithium-ion batteries.



Separate waste collection of the products and packaging used allows the materials to be recycled and reused. Reuse of recycled materials help to prevent environmental pollution and reduces the demand for raw materials.

8. ASSISTANCE AND REPAIRS

This manual provides all the necessary information to run the machine and for correct basic maintenance operations which can be performed by the user. Any regulations and maintenance operations not described herein must be carried out by your Dealer

or Authorised Service Centre, which have the necessary knowledge and equipment to ensure that the work is carried out correctly, maintaining the correct degree of safety and the original operating conditions of the machine. Any operations performed in unauthorized centres or by unqualified persons will totally invalidate the Warranty and all obligations and responsibilities of the Manufacturer.

- Only authorized service workshops can carry out guaranteed repairs and maintenance.
- Genuine spare parts are supplied by authorised assistance workshops and dealers.
- Genuine spare parts and accessories have been designed specifically for machines.
- Non-original parts and accessories are not approved; use of non-original spare parts and accessories will jeopardize the safety of the machine and relieve the Manufacturer from all obligations or liabilities. It is recommended to send the equipment once a year to an authorised service workshop for the maintenance, assistance and control of safety devices.

9. WARRANTY COVERAGE

The warranty conditions are intended for consumers only, i.e. non-professional operators. The warranty covers all material quality and manufacturing defects recognised during the warranty period by your Dealer or Authorised Service Centre.

The warranty is restricted to the repair or replacement of components recognised as faulty.

It is advisable to send your machine once a year to an authorized service workshop for servicing, assistance and safety device inspection.

The warranty only applies to machines subjected to regular maintenance.

The user must follow all the instructions provided in the accompanying documentation.

The warranty does not cover damages resulting from:

- Failure to become familiar with the documentation accompanying the machine (Instruction manuals).
- Professional use
- Carelessness, negligence
- External causes (lightning, impact, presence of foreign bodies inside the machine) or incidents
- Incorrect use or assembly or prohibited by the manufacturer
- Poor maintenance
- Modification to the machine
- Use of non-genuine spare parts (adaptable parts)
- Use of accessories not supplied or approved by the manufacturer.

The warranty does not cover:

- The routine/extraordinary maintenance operations (described in the instruction manual)
- Normal wear and tear of consumables, such as drive belts, cutting means, headlights, wheels, safety bolts and cabling.
- Normal wear and tear
- Deterioration in the appearance of the machine due to use
- The substances, oil, petrol, grease
- Cutting means supports
- Any ancillary expenses related to the enforcement of the warranty, such as costs incurred to travel to the user's location, transfer of the machine to the Dealer, rental of replacement equipment or calling of independent enterprises to perform maintenance work.

The user is protected by his or her own national legislation. The user's rights under the national laws or his or her own country are not in any way restricted by this warranty.



ÍNDICE

| | |
|--|---|
| 1. INFORMACIÓN GENERAL | 1 |
| 2. SEÑALES DE SEGURIDAD | 1 |
| 3. BATERÍA | 2 |
| 4. ELIMINACIÓN ECOCOMPATIBLE DE LA BATERÍA | 3 |
| 5. CARGADOR DE LA BATERÍA | 4 |
| 6. LIMPIEZA | 5 |
| 7. ELIMINACIÓN | 5 |
| 8. ASISTENCIA Y REPARACIONES | 5 |
| 9. COBERTURA DE LA GARANTÍA | 6 |

1. INFORMACIÓN GENERAL

1.1 CÓMO LEER EL MANUAL





En el texto del manual, algunos párrafos que contienen información de especial importancia a fines de seguridad o de funcionamiento están destacados en modo diferente de acuerdo con el siguiente criterio:





El símbolo  indica un peligro. El incumplimiento de la advertencia comporta posibilidad de lesiones personales o a terceros y/o daños.

 ***Este artefacto no está destinado para el uso por parte de personas (niños incluidos) con capacidades físicas, sensoriales o mentales reducidas o sin la experiencia y el conocimiento, excepto que sean supervisadas o instruidas acerca del uso del mismo por una persona responsable de su seguridad. Los niños deben ser vigilados para asegurarse de que no jueguen con el artefacto.***

2. SEÑALES DE SEGURIDAD

La etiqueta de identificación indica los siguientes datos (fig. 1):

| | |
|---|--|
|  | No exponer el acumulador al sol cuando la temperatura supere los 40 °C |
|  | No sumergir el acumulador en agua ni exponerlo a la humedad. |
|  | No quemar las baterías. ¡PELIGRO DE EXPLOSIÓN! |
|  | Clase II Doble aislamiento |
|  | Solo para uso interno |

| | |
|---|--|
|  | Antes de cargar, leer las instrucciones. |
|  | Fusible |
|  | Fusible |
|  | Marca CE de conformidad |
|  | No eliminar el producto con los residuos domésticos. |

3. BATERÍA

DATOS TÉCNICOS

BT 520 Li 48, BT 720 Li 48
 Batería: 48 V Máx., 86,4 Wh
 Tensión por celda: 3,6 V ; Número de celdas: 12
 Tiempo de carga: 90 min.
 (utilizando un cargador CG 500 Li 48, CGD 500 Li 48, CG 700 Li 48, CGD 700 Li 48)
 Tiempo de carga: 50 min.
 (utilizando un cargador CGF 500 Li 48, CGF 700 Li 48, CGDF Li 48)

BT 520/1 Li 48, BT 720/1 Li 48
 Batería: 48 V Máx., 88,8 Wh
 Tensión por celda: 3,7 V ; Número de celdas: 12
 Tiempo de carga: 90 min.
 (utilizando un cargador CG 500 Li 48, CGD 500 Li 48, CG 700 Li 48, CGD 700 Li 48)
 Tiempo de carga: 50 min.
 (utilizando un cargador CGF 500 Li 48, CGF 700 Li 48, CGDF Li 48)

BT 540 Li 48, BT 740 Li 48
 Batería: 48 V Máx., 172,8 Wh
 Tensión por celda: 3,6 V ; Número de celdas: 24
 Tiempo de carga: 180 min.
 (utilizando un cargador CG 500 Li 48, CGD 500 Li 48, CG 700 Li 48, CGD 700 Li 48)
 Tiempo de carga: 110 min.
 (utilizando un cargador CGF 500 Li 48, CGF 700 Li 48, CGDF Li 48)

BT 540/1 Li 48, BT 740/1 Li 48
 Batería: 48 V Máx., 177,6 Wh
 Tensión por celda: 3,7 V ; Número de celdas: 24
 Tiempo de carga: 180 min.
 (utilizando un cargador CG 500 Li 48, CGD 500 Li 48, CG 700 Li 48, CGD 700 Li 48)
 Tiempo de carga: 110 min.

(utilizando un cargador CGF 500 Li 48, CGF 700 Li 48, CGDF Li 48)

BT 550 Li 48, BT 750 Li 48
 Batería: 48 V Máx., 216 Wh
 Tensión por celda: 3,6 V ; Número de celdas: 24
 Tiempo de carga: 220 min.
 (utilizando un cargador CG 500 Li 48, CGD 500 Li 48, CG 700 Li 48, CGD 700 Li 48)
 Tiempo de carga: 120 min.
 (utilizando un cargador CGF 500 Li 48, CGF 700 Li 48, CGDF Li 48)

BT 550/1 Li 48, BT 750/1 Li 48
 Batería: 48 V Máx., 222 Wh
 Tensión por celda: 3,7 V ; Número de celdas: 24
 Tiempo de carga: 220 min.
 (utilizando un cargador CG 500 Li 48, CGD 500 Li 48, CG 700 Li 48, CGD 700 Li 48)
 Tiempo de carga: 120 min.
 (utilizando un cargador CGF 500 Li 48, CGF 700 Li 48, CGDF Li 48)

BT 775 Li 48
 Batería: 48 V Máx., 324 Wh
 Tensión por celda: 3,6 V ; Número de celdas: 24
 Tiempo de carga: 330 min.
 (utilizando un cargador CG 500 Li 48, CGD 500 Li 48, CG 700 Li 48, CGD 700 Li 48)
 Tiempo de carga: 180 min.
 (utilizando un cargador CGF 500 Li 48, CGF 700 Li 48, CGDF Li 48)

BT 775/1 Li 48
 Batería: 48 V Máx., 333 Wh
 Tensión por celda: 3,7 V ; Número de celdas: 24
 Tiempo de carga: 330 min.
 (utilizando un cargador CG 500 Li 48, CGD 500 Li 48, CG 700 Li 48, CGD 700 Li 48)
 Tiempo de carga: 180 min.
 (utilizando un cargador CGF 500 Li 48, CGF 700 Li 48, CGDF Li 48)

Para un uso, mantenimiento y almacenamiento correctos de la batería, es esencial leer y comprender las instrucciones del presente manual. Para evitar accidentes graves, riesgos de incendio, explosiones y peligros derivados de descargas eléctricas y arcos voltaicos:

- NO introducir materiales conductores en el cargador. Los terminales de carga soportan un voltaje de 120 V.
- Si el envase que contiene al grupo batería está roto o deteriorado, NO introducirlo en el cargador. Sustituir con un grupo batería nuevo.
- NO cargar estos grupos batería con un tipo de cargador diferente.

- NO permitir que el líquido penetre en el interior del cargador.
- NO utilizar el cargador para fines diferentes a aquellos indicados en el presente manual.
- NO intentar crear un cortocircuito en los terminales del grupo batería.

⚠ Si las sustancias químicas contenidas en la batería entran en contacto con los ojos, lavarse inmediatamente con agua limpia durante al menos 15 minutos. Dirigirse inmediatamente a un médico. No recargar el grupo baterías bajo la lluvia o en ambientes húmedos. No sumergir el equipo, el grupo baterías o el cargador en agua u otros líquidos.

- No dejar que el grupo batería o el cargador se sobrecalienten. Si estuvieran calientes, dejar que se enfríen. Recargar solo a temperatura ambiente.
- No cubrir las rejillas de ventilación presentes en la parte superior del cargador. No colocar el cargador sobre superficies blandas como por ejemplo mantas o cojines. Mantener limpias las rejillas de ventilación del cargador.
- Evitar que pequeños objetos de metal o materiales como la lana de acero, la hoja de aluminio u otras partículas ajenas entren en la cavidad del cargador.
- Antes de limpiar el cargador o cuando el grupo baterías no se encuentre en su interior, es necesario desconectarlo.
- NO colocar el grupo baterías bajo la luz solar o en ambientes cálidos. Mantenerlo siempre a una temperatura ambiente normal.
- NO intentar conectar dos cargadores a la vez.
- Si la batería no se carga durante un largo periodo de tiempo, es necesario guardarla en un lugar fresco, seco y a la sombra.
- Cargar la batería durante 2 horas cada 2 meses.
- Si se realiza un uso excesivo o en condiciones de temperaturas extremas, se pueden crear pequeñas fugas en las celdas del grupo batería.
- Si el precinto externo se rompe y las sustancias químicas contenidas en la batería entran en contacto con la piel:
 - lavarse inmediatamente con agua y jabón.
 - neutralizar con zumo de limón, vinagre u otros ácidos ligeros.
- Si las sustancias químicas contenidas en la batería entran en contacto con los ojos, poner en práctica las instrucciones indicadas anteriormente y dirigirse a un médico.
- Antes del uso, comprobar que el voltaje de salida y la corriente del cargador de la batería sean adecuados para la carga del grupo baterías.

- En caso de que la polaridad de salida no corresponda con la de carga, NO utilizar el cargador.
- Solo para uso en ambientes internos.
- NO abrir la tapa bajo ningún concepto. Si se deteriorara la tapa, el cargador ya NO podrá utilizarse.
- NO recargar baterías que no sean recargables.

COMPROBACIÓN DE LA CAPACIDAD DE LA BATERÍA

Pulsar el botón que indica la capacidad de la batería (1). Las luces (2) se encenderán según el nivel de capacidad de la batería. Consultar el siguiente esquema:

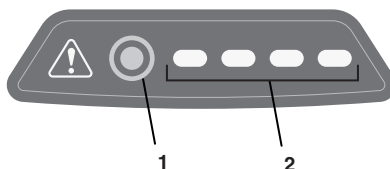

| Luces | Capacidad |
|--------------------------|--|
| 4 luces verdes | La batería está completamente cargada |
| 3 luces verdes | La batería está al 70 % de carga |
| 2 luces verdes | La batería está al 45% de carga |
| 1 Luz verde | La batería está al 10 % de carga y necesita cargarse inmediatamente |
| Las luces están apagadas | La batería tiene una carga inferior al 10% y necesita cargarse inmediatamente. |
| | El icono "Atención" se ilumina en los casos en que interviene la protección de sobrecalentamiento o sobreenfriamiento, o en caso de defecto de la batería. |

ADVERTENCIAS DE SEGURIDAD Y PRECAUCIONES

1. NO desmontar la batería.
2. Mantenerla alejada del alcance de los niños.
3. NO exponer la batería a agua dulce o salada y guardarla en un lugar fresco y seco.
4. NO colocar la batería en lugares demasiado calientes, como al lado del fuego, cerca de radiadores, etc.
5. NO invertir los terminales negativo y positivo de la batería.

6. NO conectar el terminal de la batería, tanto positivo como negativo, con objetos metálicos.
7. NO golpear la batería ni subirse de pie sobre ella.
8. NO realizar operaciones de soldadura en la batería, ni perforarla con clavos u otros objetos punzantes.
9. En caso de que la batería presente fugas de sustancias químicas que entran en contacto con los ojos, no frotarlos y enjuagar abundantemente con agua.
10. Interrumpir el uso de la batería si esta emite olores anómalos, se sobrecalienta o cambia color/forma y adopta un aspecto anormal.
11. Si el cable de alimentación de este equipo se deteriora, deberá sustituirse, bien por parte del fabricante, bien por uno de sus agentes o por personal específicamente cualificado con el fin de reducir cualquier tipo de riesgo.

4. ELIMINACIÓN ECOCOMPATIBLE DE LA BATERÍA



Los siguientes materiales tóxicos y corrosivos se encuentran en el interior del grupo batería utilizado en este equipo: los iones de litio son un material tóxico.

⚠ Todos los materiales tóxicos deberán eliminarse de forma adecuada para prevenir una contaminación ambiental. Antes de eliminar los grupos batería de iones de litio deteriorados o rotos, contactar con la agencia local de eliminación de residuos o con la agencia local para la protección del medio ambiente con el objetivo de recibir información e indicaciones específicas al respecto. Llevar las baterías a un centro de reciclaje y/o eliminación autorizado para gestionar los materiales con iones de litio.

⚠ Si el grupo batería se agrieta o se rompe (con o sin pérdida de sustancias químicas) no recargarlo ni utilizarlo. Eliminarlo y sustituirlo con un grupo batería nuevo.

¡NO INTENTAR REPARARLO!

Para evitar accidentes, riesgos de incendio, explosiones o descargas eléctricas y evitar producir daños en el medio ambiente:

- Cubrir los terminales de la batería con cinta adhesiva resistente.
- NO intentar eliminar ni destruir ningún componente del grupo batería.

- NO intentar abrir el grupo batería.

⚠ Los electrolitos que emiten las posibles pérdidas de sustancias químicas del grupo batería son corrosivos y tóxicos. EVITAR que las sustancias químicas entren en contacto con los ojos y la piel, y sobre todo, no ingerirlas.

- NO eliminar las baterías con los residuos domésticos.
- NO prenderles fuego.
- NO depositar las baterías en lugares donde pudieran llegar a vertederos locales o de residuos sólidos urbanos.
- Llevarlas a un centro de reciclaje autorizado.

5. CARGADOR DE LA BATERÍA

DATOS TÉCNICOS

CG 500 Li 48, CG 700 Li 48
 Entrada: 220-240 V ~ 50 Hz
 Salida: 48 V (Nominal) = 1,5 A

CGF 500 Li 48, CGF 700 Li 48
 Entrada: 220-240 V ~ 50 Hz
 Salida: 48V (Nominal) = 3A

CGD 500 Li 48, CGD 700 Li 48
 Entrada: 220-240 V ~ 50 Hz
 Salida 1: 48 V (Nominal) = 1,5 A
 Salida 2: 48 V (Nominal) = 1,5 A

CGDF Li 48
 Entrada: 220-240 V ~ 50 Hz
 Salida 1: 48 V (Nominal) = 3A
 Salida 2: 48 V (Nominal) = 3A

- El aparato no debe exponerse a posibles goteos o pulverizaciones, y no se deberán colocar recipientes con líquidos (p. ej., jarrones) por encima de este.
- El cargador está diseñado para baterías recargables de iones de litio. Otros tipos de baterías podrían explotar y causar daños a personas o cosas.
- Cargar exclusivamente aquellas baterías que sean recargables.
- Durante la carga, el LED se enciende con un color verde intermitente, mientras que cuando la carga se ha completado, se enciende una luz verde permanente.
- El cable flexible externo del transformador no puede sustituirse; si este cable se deteriora, será necesario desguazar todo el transformador.
- La desconexión de la tensión de línea se efectúa tirando de la toma de red.

- La toma debe estar situada cerca de la máquina y se debe acceder a ella fácilmente.

PROCEDIMIENTO DE CARGA

NOTA La batería no se envía completamente cargada. Se recomienda cargarla antes de usarla para garantizar la máxima duración de funcionamiento. La batería de iones de litio no tienen efecto memoria y puede recargarse en cualquier momento.

1. Conectar el cargador a una toma AC.
2. Introducir el grupo batería (1) en el cargador (2).

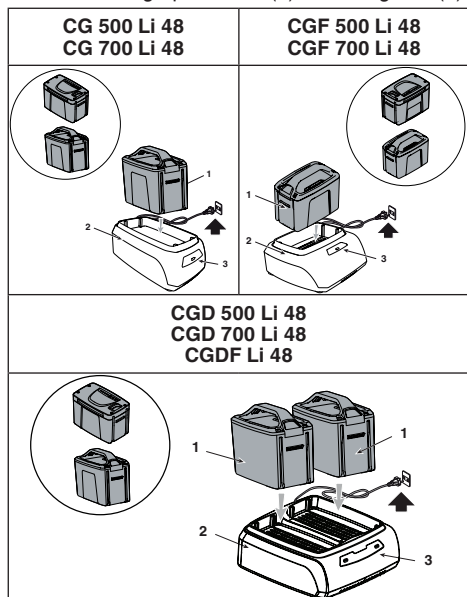

Este es un cargador diagnóstico. Las luces LED del cargador (3) se iluminarán en un orden específico para comunicar el estado de la batería en cada momento.

**CG 500 Li 48 - CGF 500 Li 48 - CGD 500 Li 48
CG 700 Li 48 - CGF 700 Li 48 -
CGD 700 Li 48 - CGDF Li 48**

| DESCRIPCIÓN | | ESTADO LUZ LED |
|---|---|--------------------|
| Batería cargando | ⚡ | Verde Intermitente |
| Carga completa | ● | Verde |
| Batería sobrecalentada: (retirar durante unos 30 min. para dejar que se enfríe) | ● | Rojo |
| Batería ausente | ○ | Apagado |

| | | |
|---|---|---------------------|
| Batería defectuosa: (retirar y sustituir con una batería nueva) | ⚡ | Rojo (intermitente) |
|---|---|---------------------|

CONTROL DEL CARGADOR

Si el grupo batería no se carga correctamente:

- Comprobar la corriente de salida con otro dispositivo. Asegurarse de que la toma no esté aislada.
- Comprobar que los contactos del cargador no hayan sufrido un cortocircuito causado por detritos u otros materiales.

⚠ Si la batería se introduce en el cargador cuando está caliente o sobrecalentada, la luz del indicador LED de CARGA situado en el cargador podría iluminarse con una luz ROJA. En este caso, dejar que la batería se enfríe fuera del cargador durante unos 30 minutos.

NOTA Si la batería y el cargador no van a utilizarse durante un largo periodo de tiempo, retirar la batería del cargador y desconectar la toma AC.

INSTRUCCIONES IMPORTANTES DE SEGURIDAD

- **CONSERVAR ESTAS INSTRUCCIONES PELIGRO: PARA REDUCIR EL RIESGO DE INCENDIO O DESCARGAS ELÉCTRICAS, ES IMPORTANTE SEGUIR ATENTAMENTE ESTAS INSTRUCCIONES.**
- Antes de utilizar el cargador, verificar el voltaje disponible en cada país.

6. LIMPIEZA

⚠ Para evitar riesgos de incendio o descargas eléctricas:

- No pasar paños húmedos o de limpieza sobre la batería ni sobre el cargador de la misma.
- Retirar siempre el grupo batería antes de limpiar, inspeccionar o efectuar operaciones de mantenimiento en el equipo.

Limpiar la parte externa del cargador con un paño suave y seco. No enjuagar con bombas ni limpiar con agua.

7. ELIMINACIÓN



No desechar los aparatos eléctricos junto a los residuos domésticos. Según la Directiva Europea 2012/19/CE sobre

los residuos de equipos eléctricos y electrónicos y su aplicación conforme a las normas nacionales, los equipos eléctricos fuera de servicio deberán recogerse separadamente para volverse a emplear de manera eco-compatible. Si los equipos eléctricos se eliminan en un vertedero de residuos o en el terreno, las sustancias nocivas pueden alcanzar la capa acuifera y entrar en la cadena alimentaria, dañando la salud y el bienestar de las personas. Para obtener más información sobre la eliminación de este producto, contactar con el Ente competente para la eliminación de los residuos domésticos o con su Distribuidor.



Al término de su vida útil, deshacerse de las baterías de forma que se respete siempre el medio ambiente. La batería contiene materiales peligrosos tanto para las personas como para el medio ambiente. Una vez retirada, la batería debe depositarse de forma separada en una estructura apta para baterías de iones de litio.



La separación selectiva de los productos y embalajes utilizados permite el reciclaje de los materiales y su reutilización. La reutilización de materiales reciclados ayuda a prevenir la contaminación medioambiental y a disminuir la demanda de materias primas.

8. ASISTENCIA Y REPARACIONES

Este manual suministra todas las indicaciones necesarias para la conducción de la máquina y para un correcto mantenimiento de base que se efectúa por el usuario. Todas las intervenciones de regulación y mantenimiento no descritas en este manual deben efectuarse en su Distribuidor o en un Centro especializado, que dispone de conocimientos y herramientas necesarias para que el trabajo se efectúe correctamente, manteniendo el grado de seguridad original de la máquina. Operaciones efectuadas en estructuras inadecuadas o por personas no cualificadas conllevan el vencimiento de toda forma de Garantía y de toda obligación o responsabilidad del Fabricante.

- Solo los centros de asistencia autorizados efectúan las reparaciones y el mantenimiento en garantía.
- Los recambios originales se suministran en talleres de asistencia y por parte de vendedores autorizados.

- Los recambios y los accesorios originales se han desarrollado especialmente para las máquinas.
- Los recambios y accesorios no originales no están aprobados; el uso de recambios y accesorios no originales pone en peligro la seguridad de la máquina y declina al Fabricante de toda obligación y responsabilidad. Se recomienda llevar la máquina una vez al año a un taller de asistencia autorizada para el mantenimiento, la asistencia y el control de los dispositivos de seguridad.

9. COBERTURA DE LA GARANTÍA

Las condiciones de la garantía están dirigidas únicamente a los usuarios, es decir, a operadores no profesionales. La garantía cubre todos los defectos de calidad de los materiales y fabricación identificados por el Distribuidor o Centro especializado durante el periodo de garantía.

La aplicación de la garantía se limita a la reparación o sustitución del componente defectuoso.

Se recomienda llevar la máquina una vez al año a un taller de asistencia autorizada para el mantenimiento, la asistencia y el control de los dispositivos de seguridad.

La aplicación de la garantía está subordinada a un mantenimiento periódico de la máquina.

El usuario deberá seguir atentamente todas las instrucciones indicadas en la documentación adjunta.

La garantía no cubre los daños debidos a:

- Fata de familiaridad con la documentación adjuntada (Manuales de Instrucciones).
- Uso profesional
- Descuido, negligencia
- Causa externa (descarga eléctrica, impacto, presencia de cuerpos extraños en el interior de la máquina) o accidente
- Uso y montaje incorrectos o no permitidos por el fabricante
- Falta de mantenimiento
- Modificación de la máquina
- Utilización de piezas de recambio no originales (piezas adaptables)
- Utilización de accesorios no distribuidos o no aprobados por el fabricante.

La garantía no cubre:

- Las operaciones de mantenimiento ordinario/extraordinario (descritas en el manual de instrucciones)
- El desgaste normal de los materiales de consumo como correas de transmisión, dispositivos de corte, faros, ruedas, pernos de seguridad y cables.
- Desgaste normal
- Deterioro estético de la máquina debido al uso
- Las sustancias, aceite, gasolina, grasa
- Los soportes de los dispositivos de corte
- Los gastos adicionales relacionados con la activación de la garantía, esto es, el traslado en las instalaciones del usuario, el transporte del equipo a las dependencias del Distribuidor, el alquiler de equipos para la sustitución o la llamada a una empresa externa para todas las operaciones de mantenimiento.

El usuario está protegido por las propias leyes nacionales. Los derechos del usuario previstos por las propias leyes nacionales no se limitan, de ninguna manera, a esta garantía.



SISUKORD

| | |
|---------------------------------------|---|
| 1. ÜLDANDMED..... | 1 |
| 2. OHUTUSSÜMBOLID..... | 1 |
| 3. AKU..... | 2 |
| 4. AKU LOODUSSÕBRALIK UTILISEERIMINE3 | |
| 5. AKULAADIJA..... | 3 |
| 6. PUHASTAMINE..... | 4 |
| 7. JÄÄTMETE UTILISEERIMINE..... | 4 |
| 8. TEENINDUS JA REMONT..... | 5 |
| 9. GARANTII KATE..... | 5 |

1. ÜLDANDMED

1.1 KUIDAS KASUTUSJUHENDIT LUGEDA







Kasutusjuhendis on tööohutuse või kasutamise seisukohalt olulisemad punktid järgmise kriteeriumi alusel esile toodud:



Sümbol  tähistab ohtu. Hoiatuste eiramisega võib kaasneda vigastuste oht iseendale või teistele isikutele ja/või kahju.

 **Seadet ei tohi ohutuse eest vastutava isiku järelevalve või juhendamiset kasutada lapsed, piiratud füüsiliste, aistmis- ja vaimsete võimetega inimesed, inimesed, kellel puudub asjakohane kogemus või oskused. Lapsi tuleb jälgida, et nad ei saaks seadmega mängida.**

2. OHUTUSSÜMBOLID

Masina andmesildil on märgitud järgmised andmed (jn 1):

| | |
|---|---|
|  | Akut ei tohi hoida päikese käes, kui temperatuur on üle 40°C. |
|  | Akut ei tohi asetada vette ega jätta niiskuse kätte. |
|  | Akusid ei tohi tulle visata. PLAHVATUSOHT! |
|  | II klass Kahekordne isolatsioon |
|  | Ainult siseruumides |
|  | Enne laadimist lugege juhised. |
|  | Kaitse |

| | |
|---|----------------------------------|
|  T3.15A/250V | Kaitse |
|  | CE Vastavusmäärgistus |
|  | Mitte visata olmejäätmete hulka. |

3. AKU

SPETSIFIKATSIOON

BT 520 Li 48, BT 720 Li 48

Aku: 48V maks., 86,4 Wh

Pinge elemendi kohta: 3,6V ; Elementide arv: 12

Laadimisaeg: 90 min

(kui kasutada laadijat CG 500 Li 48, CGD 500 Li 48, CG 700 Li 48, CGD 700 Li 48)

Laadimisaeg: 50 min

(kui kasutada laadijat CGF 500 Li 48, CGF 700 Li 48, CGDF Li 48)

BT 520/1 Li 48, BT 720/1 Li 48

Aku: 48V maks., 88,8 Wh

Pinge elemendi kohta: 3,7V ; Elementide arv: 12

Laadimisaeg: 90 min

(kui kasutada laadijat CG 500 Li 48, CGD 500 Li 48, CG 700 Li 48, CGD 700 Li 48)

Laadimisaeg: 50 min

(kui kasutada laadijat CGF 500 Li 48, CGF 700 Li 48, CGDF Li 48)

BT 540 Li 48, BT 740 Li 48

Aku: 48V maks., 172,8 Wh

Pinge elemendi kohta: 3,6V ; Elementide arv: 24

Laadimisaeg: 180 min

(kui kasutada laadijat CG 500 Li 48, CGD 500 Li 48, CG 700 Li 48, CGD 700 Li 48)

Laadimisaeg: 110 min

(kui kasutada laadijat CGF 500 Li 48, CGF 700 Li 48, CGDF Li 48)

BT 540/1 Li 48, BT 740/1 Li 48

Aku: 48V maks., 177,6 Wh

Pinge elemendi kohta: 3,7V ; Elementide arv: 24

Laadimisaeg: 180 min

(kui kasutada laadijat CG 500 Li 48, CGD 500 Li 48, CG 700 Li 48, CGD 700 Li 48)

Laadimisaeg: 110 min

(kui kasutada laadijat CGF 500 Li 48, CGF 700 Li 48, CGDF Li 48)

BT 550 Li 48, BT 750 Li 48

Aku: 48V maks., 216 Wh

Pinge elemendi kohta: 3,6V ; Elementide arv: 24

Laadimisaeg: 220 min

(kui kasutada laadijat CG 500 Li 48, CGD 500 Li 48, CG 700 Li 48, CGD 700 Li 48)

Laadimisaeg: 120 min

(kui kasutada laadijat CGF 500 Li 48, CGF 700 Li 48, CGDF Li 48)

BT 550/1 Li 48, BT 750/1 Li 48

Aku: 48V maks., 222 Wh

Pinge elemendi kohta: 3,7V ; Elementide arv: 24

Laadimisaeg: 220 min

(kui kasutada laadijat CG 500 Li 48, CGD 500 Li 48, CG 700 Li 48, CGD 700 Li 48)

Laadimisaeg: 120 min

(kui kasutada laadijat CGF 500 Li 48, CGF 700 Li 48, CGDF Li 48)

BT 775 Li 48

Aku: 48V maks., 324 Wh

Pinge elemendi kohta: 3,6V ; Elementide arv: 24

Laadimisaeg: 330 min

(kui kasutada laadijat CG 500 Li 48, CGD 500 Li 48, CG 700 Li 48, CGD 700 Li 48)

Laadimisaeg: 180 min

(kui kasutada laadijat CGF 500 Li 48, CGF 700 Li 48, CGDF Li 48)

BT 775/1 Li 48

Aku: 48V maks., 333 Wh

Pinge elemendi kohta: 3,7V ; Elementide arv: 24

Laadimisaeg: 330 min

(kui kasutada laadijat CG 500 Li 48, CGD 500 Li 48, CG 700 Li 48, CGD 700 Li 48)

Laadimisaeg: 180 min

(kui kasutada laadijat CGF 500 Li 48, CGF 700 Li 48, CGDF Li 48)

Aku õigeks kasutamiseks, hooldamiseks ja hoiustamiseks on vajalik juhendi läbilugemine ja selle mõistmine. Raskete vigastuste, tule- ja plahvatusohtu, elektrilöögi- ja elektrikaare ohtu:

- ÄRGE torkige laadijat elektrit juhtivate esemetega. Laadimisklemmid toetavad 120 V pinget.
- Kui akukorpus on katki, siis EI tohi seda panna laadijasse. Asendage uue akuüksusega.
- EI tohi akut laadida teist tüüpi laadijaga.
- EI tohi lasta vedelikel pääseda laadijasse.
- EI tohi kasutada laadijat, mis erinevad juhendis märgituist.
- EI tohi ühustada akuklemme.

⚠ Akus sisalduvate keemiliste ühendite silma minemise korral pesta silmi ohtra veega vähemalt 15 minutit. Pöörduge koheselt arsti poole. Akut ei tohi laadida vihma käes või niiskes keskkonnas. Tööriista, akut ega laadijat ei tohi uputada vette või muudesse vedelikesse.

- Ärge laske akut ega laadijal ülekuumeneda. Laske kuumaks läinud akul ja laadijal jahtuda. Laadige toatemperatuuril.
- Ärge katke õhuvõret aku ülemises osas kinni. Ärge asetage laadijat pehmele pinnale nagu tekile või padjale. Hoidke laadija õhuvõre puhtana.
- Vältige väikeste metallesemete või näiteks terasvilla, alumiiniumlehe või muude võõraste osakeste pääsemist laadija avasse.
- Võtke laadija võrgust välja, kui selles ei ole akut või soovite laadijat puhastada.
- Ei tohi panna akut päikese kätte või liiga sooja keskkonda. Hoidke akut alati tavalisel toatemperatuuril.
- Ei tohi ühendada korraga kahte laadijat.
- Kui aku jääb pikemaks ajaks kasutusest ja laadimisest eemale, siis hoidke seda varjulises, jahedas ja kuivas kohas.
- Laadige akut vähemalt 2 tundi iga 2 kuu järel.
- Kui kasutada akut liiga palju või liiga ekstreemsetes tingimustes, siis akuelemendid hakkavad mahutavust kaotama.
- Kui aku väline tihend peaks purunema ja keemilised ühendid nahaga kokku puutuma siis:
 - peske end viivitamatult vee ja seebiga.
 - neutraliseerige sidrunimahla, äädika või muu õrna happega.
- Kui aku keemilised ühendid peaksid silma minema, siis järgige ülaltoodud meetmeid ning pöörduge arsti poole.
- Enne kasutamist kontrollige, kas akulaadija väljundpinge ja -vool sobivad antud aku laadimiseks.
- Kui väljundi polaarsus ei vasta laadimise omale, siis ÄRGE kasutage laadijat.
- Ainult siseruumides kasutamiseks.
- Mitte mingil juhul EI tohi kaant avada. Kui kaas on kahjustatud, siis EI TOHI laadijat kasutada.
- ÄRGE laadige patareisid, mis ei ole laaditavad.

AKU LAETUVUSE KONTROLL

Vajutage aku laetuse näidiku nupule (1). Vastavalt aku laetusele süttivad tuled (2). Vaadake järgnevalt skeemilt:

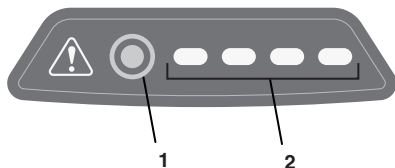

| | |
|-------|------|
| Tuled | Maht |
|-------|------|

| | |
|---|---|
| 4 rohelist tuld | Aku on laetud. |
| 3 rohelist tuld | Aku on 70% ulatuses laetud |
| 2 rohelist tuld | Aku on 45% ulatuses laetud |
| 1 roheline tuli | Aku on 10% ulatuses laetud ning vajab kohest laadimist |
| Tuled ei sütti | Aku on laetud vähem kui 10 % ja seda tuleb kohe laadida. |
|  | Ikoon "Tähelepanu" süttib siis, kui akut tuleb koheselt kaitsta üle- või alatemperatuuri tõttu või aku rikke tõttu. |

OHUTUS- JA ETTEVAATUSJUHISED

1. ÄRGE akut demonteerige.
2. Hoidke laste eest.
3. ÄRGE jätke akut mage- või soolase vee kätte, hoida kuivas ja jahedas kohas.
4. ÄRGE jätke akut liiga sooja kohta, nagu tule, soojapuhuri kõrvale jne.
5. ÄRGE vahetage omavahel aku positiivset ja negatiivset klemmi.
6. ÄRGE pange metallist esemeid vastu negatiivset ega positiivset klemmi.
7. Akut EI TOHI lüüa, põrutada ega sellele peale astuda.
8. Akut EI TOHI keevitada ega torgata kruvide või muude teravate asjadega.
9. Kui akust lekib keemilisi ühendeid, mis puutuvad kokku silmadega, siis hõõruge ja loputage silmi veega.
10. Katkestage aku kasutamine, kui see eritab imelikku lõhna, kuumeneb üles või muudab värvi või kuju või sel tekib mingi muu ebatavaline omadus.
11. Kui tööriista toitejuhe on kahjustatud, siis tuleb see lasta tootjal või edasimüüjal või kvalifitseeritud töötajatel asendada, et vältida sellega kaasnevaid ohte.

4. AKU LOODUSSÕBRALIK UTILISEERIMINE



Selle tööriistaga kasutatavas akus on kasutatud järgmisi mürgiseid või söövitavaid aineid: liitiumioonid on mürgised.

⚠ Kõigi mürgiste ainete käitlemisel tuleb kaitsta keskkonda saastumise eest. Enne kahjustatud või purunenud liitiumioon-akude utiliseerimist pöörduge kohaliku jäätmekäitlusettevõtte või keskkonnakaitseorganisatsiooni poole lisainfo ja juhiste jaoks. Viige akud liitiumioon-akude käitlemisloaga jäätmekeskusse.

⚠ Kui aku praguneb või puruneb, koos või ilma keemiliste ühendite lekkimiseta, ei tohi seda laadida ega kasutada. Kõrvaldage jäätmed ja asendage uue akuga.

AKUT EI TOHI ÜRITADA PARANDADA! Õnnetuste ja tule-, plahvatus- ja elektrilöögiohu ning keskkonnakahjustuste vältimiseks:

- katke akuklemmid vastupidava kleeplindiga.
- Akut EI TOHI demonteerida, selle osi eemaldada või purustada.
- Akut EI TOHI avada.

⚠ Aku keemiliste ühendite lekkimisest levivad elektrolüüdid on söövitavad ja mürgised. Vältige keemiliste ühendite kokkupuudet silmadega, nahaga ning ennekõike vältige nende sissehingamist.

- Akut EI TOHI visata olmejäätmete hulka.
- Akut EI TOHI põletada.
- Akut EI TOHI visata kohta, kus see võib lõpetada kohalikul prügimäel või olmejäätmete hulgas.
- Viige need autoriseeritud kogumiskohta.

5. AKULAADIJA

SPETSIFIKATSIOON

CG 500 Li 48, CG 700 Li 48
Sisend: 220-240V ~ 50 Hz
Väljund: 48 V (nominaalpinge) = 1.5A

CGF 500 Li 48, CGF 700 Li 48
Sisend: 220-240V ~ 50 Hz
Väljund: 48V (nominaalpinge) = 3A

CGD 500 Li 48, CGD 700 Li 48
Sisend: 220-240V ~ 50 Hz
Väljund 1: 48 V (nominaalpinge) = 1.5A
Väljund 2: 48 V (nominaalpinge) = 1.5A

CGDF Li 48

Sisend: 220-240V ~ 50 Hz
Väljund 1: 48 V (nominaalpinge) = 3A
Väljund 2: 48 V (nominaalpinge) = 3A

- Aparaat ei tohi olla tilkumise või pritsimise lähedal, vedelikke sisaldavaid anumaid ei tohi asetada toote kohale.
- Akulaadija on mõeldud liitiumioon-akude laadimiseks. Muud liiki akud võivad laadimisel plahvatada ja vigastada inimesi ja kahjustada esemeid.
- Laadige ainult uuestilaetavaid akusid
- Laadimise ajal süttib vilkuv tuli, mis laadimise lõppedes muutub roheliseks.
- Transformaatori välist juhet ei saa vahetada, kui juhe peaks kahjustada saama, tuleb kogu transformator välja vahetada.
- Toitepinge katkestamiseks tuleb pistik stepslist välja võtta.
- Pistikupesa peab olema masina lähedal ja hõlpsasti ligipääsetav.

LAADIMISPROTSEDUUR

MÄRKUS Aku ei ole tarnimise hetkel täielikult laetud. Enne kasutamist on aku soovitatav täielikult laadida, et tagada töö maksimaalne kestvus. Liitiumioon-akudel on mälu oma mahutavuse kohta ja seda võib laadida igal hetkel.

1. Ühendage laadija vooluvõrku.
2. Pange aku (1) laadijasse (2).

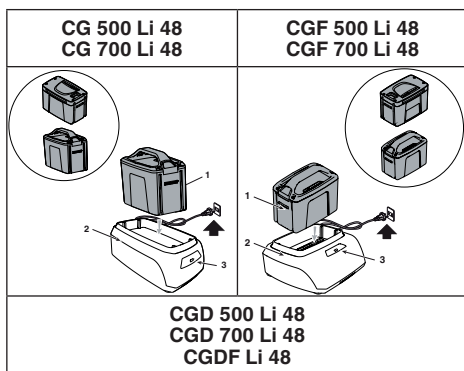

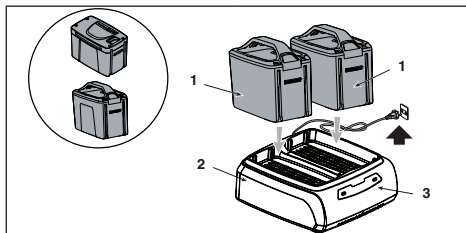

Laadija oskab teha diagnostikat. Laadija tuled (3) süttivad vastavalt aku seisukorrale.

CG 500 Li 48 - CGF 500 Li 48- CGD 500 Li 48
CG 700 Li 48 - CGF 700 Li 48-
CGD 700 Li 48 - CGDF Li 48

| KIRJELDUS | | LEED TULI |
|---|---|-----------------|
| Aku laeb | ☆ | Roheline vilkuv |
| Aku on täielikult laetud | ● | Roheline |
| Aku üle kuumenenud: (võtke 30 minutiks välja ja laske jahtuda) | ● | Punane |
| Akut ei ole sisestatud | ○ | Kustunud |
| Aku on defektne: (eemaldage aku ja asendage see uuega) | ☆ | Punane vilkuv |

AKULAADIJA KONTROLL

Kui akut ei õnnestu laadida:

- Kontrollige väljundvoolu mõne muu tööriistaga. Veenduge, et pistik ei oleks võrgust isoleeritud.
- Kontrollige, kas laadijal on prahi või võõrkehade tõttu tekkinud lühis.

⚠ Kui laadijasse pandud aku on soe või ülekuumenenud, siis võib laadija tuli aku laadituse kohta hakata punaselt vilkuma. Sellisel juhul võtke aku laadijast välja ja laske sel 30 minutit jahtuda.

MÄRKUS Kui aku ja laadija jäävad pikemaks ajaks kasutusest kõrvale, siis võtke aku laadijast ja laadija elektrivõrgust välja.

TÄHTSAD OHUTUSJUHISED

- **HOIDKE OHUTUSJUHENDID ALLES: JÄRGIGE JUHISEID, ET VÄHENDADA TULE- JA ELEKTRILÖÖGIOHTU.**
- Enne laadija kasutamist kontrollige, kas selle voolupinge sobib kasutusjärgses riigis kasutatava pingega.

6. PUHASTAMINE

⚠ Tuleohu ja elektrilöögiohu vältimiseks:

- Arge puhastage akut ega laadijat niiske lapiga või pesuvahendiga.
- Võtke aku enne tööriista puhastamist, kontrollimist või hooldamist sellest välja. Puhastage laadija väliseid külgi pehme ja kuiva lapiga. Ärge uhuge ega puhastage veega.

7. JÄÄTME TE UTILISEERIMINE

 Ärge visake elektrilisi seadmeid olmejäätmete hulka. Vastavalt Euroopa direktiivile 2012/19/EÜ elektri- ja elektroonikaseadmete jäätmete kohta ja selle rakendamisele vastavuses riiklike normidega, tuleb äravisatavad elektriseadmed koguda eraldi, et neid ökoloogiliselt korduskasutada. Kui elektriseadmed visatakse prügimäele või kaevatakse maha, võivad kahjulikud ained jõuda põhjavette ja pääseda toiduahelasse, kahjustades teie tervist ja heaolu. Täpsemat infot käesoleva toote utiliseerimise kohta saab vastavalt jäätmekäitlusettevõttelt või edasimüjalt.

 Pärast akude kasutuse lõppu tuleb neid käidelda keskkonnasõbralikult. Akud sisaldavad aineid, mis on kahjulikud nii teile kui keskkonnale. Aku tuleb eraldada ja viia jäätmekogumispunkti, kus võetakse vastu liitiumioonakusid.

 Toodete ja pakendite sorteeritud käitlemine võimaldab materjalide taaskasutusse võtmist. Kogutud materjalide taaskasutus vähendab keskkonnareostust ning nõudlust tooraine järgi.

8. TEENINDUS JA REMONT

Käesolevas juhendis on antud kõik vajalikud juhised masina juhtimiseks ja elementaarsete hooldustööde kohta, mida saab teha kasutaja ise. Kõik reguleerimis- ja hooldustööd, mida selles juhendis kirjeldatud ei ole, tuleb lasta teha edasimüüja juures või spetsiaalses teeninduskeskuses, kellel on vajalikud teadmised ja seadmed tööde korrektseks teostamiseks, nii et säilivad masina algsed ohutustingimused. Ebasobivates kohtades või kvalifitseerimata inimeste poolt teostatud tööd muudavad garantii kehtetuks ja vabastavad tootja igasugusest kohustusest või vastutusest.

- Garantii alla kuuluvaid parandus- ja hooldustöid tohivad teha ainult volitatud teeninduskeskused.
- Originaalvaruosi saab volitatud teeninduskeskustest ja edasimüüjatelt.
- Originaalvaruosad ja -tarvikud on spetsiaalselt projekteeritud nende masinate jaoks.
- Mitte-originaalvaruosade ja -tarvikute kasutamine ei ole lubatud, mitte-originaalvaruosade kasutamine seab ohtu masina ohutuse ning vabastab tootja kõigist kohustustest ja vastutusest. Soovitatav on viia masin kord aastas volitatud teeninduskeskusse hoolduseks ja ohutuseadiste kontrolliks.

9. GARANTII KATE

Garantii katab ainult kodukasutust, see tähendab mitteprofessionaalset kasutust. Garantii on kaetud materjali- ja tootmisdefektid, mis ilmnevad edasimüüja või erikeskuse väljastatud garantiiperioodi jooksul.

Garantii rakendub defektse komponendi parandamisele või vahetamisele.

Soovitame anda masina kord aastas volitatud teeninduskeskusesse ohutusseadmete hooldusse, teenindusse ja kontrolli.

Garantii kehtivus sõltub niiduki korrapärase hoolduse teostamisest.

Kasutaja peab hoolikalt järgima kõiki lisatud dokumentatsioonis antud juhiseid.

Garantii ei kata kahjusid, mis on seotud:

- kaasasolevate dokumentidega (kasutusjuhend) tutvumata jätmisega.
- professionaalse kasutamisega
- ettevaatamatuse või mõtlematusega
- väliste põhjuste (äikesetorm, kokkupõrked, võõrkehad masina korpuses) või õnnetustega
- ebaõige või lubamatu kasutus ja monteerimine
- puudulik hooldus
- masina muutmise
- mitte-originaal varuosade (kohandatud varuosade) kasutamine
- selliste lisatarvikute kasutamine, mida tootja ei ole kaasa andnud ega heaks kiitnud.

Garantii ei kata ka:

- Regulaarse ja erakorralise hoolduse toiminguid (kirjeldatud juhendis)
- Kuluvate materjalide, nagu ülekanerihmad, lõikeseadmed, esituled, rattad, ohutuspliidid ja juhtmed, normaalne kulumine.
- Normaalne kulumine
- Väljanägemise halvenemine kasutamise tagajärjel
- Õli, bensiin, määrdeaine
- Lõikeseadmete toed
- Lisakulud, mis on seotud garantii aktiveerimisega, sealhulgas transport kasutaja juurde, niiduki transport edasimüüja juurde, asendustööde tööriistade laenuvus või kolmanda ettevõtte palkamine hooldustööde sooritamiseks.

Ostjat kaitsevad tema riigi seadused. Käesolev garantii ei piira mingil moel ostja oma maa seadustega talle ette nähtud õigusi.



SISÄLLYSLUETTELO

| | |
|--|---|
| 1. YLEISTÄ..... | 1 |
| 2. TURVAMERKINNÄT..... | 1 |
| 3. AKKU..... | 2 |
| 4. AKUN YMPÄRISTÖYSTÄVÄLLINEN HÄVITTÄMINEN..... | 3 |
| 5. AKKULATURI..... | 4 |
| 6. PUHDISTUS..... | 5 |
| 7. HÄVITTÄMINEN..... | 5 |
| 8. HUOLTO JA KORJAUS..... | 5 |
| 9. TAKUUSUOJA..... | 5 |

1. YLEISTÄ

1.1 KÄYTTÖOPPAAN LUKEMINEN

Ne käyttöoppaan kappaleet, jotka sisältävät erityisen tärkeää turvallisuutta tai toimintaa koskevaa tietoa, on merkitty toisin, seuraavassa osoitetulla tavalla:





Merkki korostaa vaaraa. Varoituksen noudattamatta jättäminen voi aiheuttaa henkilövahinkoja tai kolmansille tahoille syntyviä vaaroja ja/tai vahinkoja.

Henkilöt (mukaan lukien lapset), joiden fyysiset, sensoriset tai henkiset kyvyt ovat rajoittuneet tai henkilöt, joilla ei ole tarvittavaa kokemusta ja tietoja, saavat käyttää tätä laitetta ainoastaan laitteen turvallisuudesta vastaavan henkilön valvonnassa tai saatuaan vastuuhenkilöltä laitteen käyttöä koskevat ohjeet. Lapset eivät saa leikkiä tällä laitteella.

2. TURVAMERKINNÄT

Tunnistustarrassa annetaan seuraavat tiedot (kuva 1):

| | |
|--|--|
| | Älä altista akkua auringonpaisteelle lämpötilan ollessa yli 40 °C. |
| | Älä upota akkua veteen äläkä altista sitä kosteudelle. |
| | Älä heitä akkuja tuleen. RÄJÄHDYSVAARA! |
| | Luokka II Kaksoiseristys |
| | Vain sisäkäyttöön |
| | Ennen lataamista, lue ohjeet. |

| | |
|---|---|
|  | Sulake |
|  | Sulake |
|  | CE-vaatimustenmukaisuusmerkki |
|  | Älä hävitä tuotetta kotitalousjätteiden seassa. |

3. AKKU

TIEDOT

BT 520 Li 48, BT 720 Li 48

Akku: 48V Max., 86,4 Wh

Jännite kennoa kohti: 3,6V ;

Kennojen lukumäärä: 12

Latausaika: 90 min.

(käyttämällä laturia CG 500 Li 48, CGD 500 Li 48, CG 700 Li 48, CGD 700 Li 48)

Latausaika: 50 min.

(käyttämällä laturia CGF 500 Li 48, CGF 700 Li 48, CGDF Li 48, CGDF Li 48)

BT 520/1 Li 48, BT 720/1 Li 48

Akku: 48V Max., 88,8 Wh

Jännite kennoa kohti: 3,7V ;

Kennojen lukumäärä: 12

Latausaika: 90 min.

(käyttämällä laturia CG 500 Li 48, CGD 500 Li 48, CG 700 Li 48, CGD 700 Li 48)

Latausaika: 50 min.

(käyttämällä laturia CGF 500 Li 48, CGF 700 Li 48, CGDF Li 48, CGDF Li 48)

BT 540 Li 48, BT 740 Li 48

Akku: 48V Max., 172,8 Wh

Jännite kennoa kohti: 3,6V ; Kennojen lukumäärä: 24

Latausaika: 180 min.

(käyttämällä laturia CG 500 Li 48, CGD 500 Li 48, CG 700 Li 48, CGD 700 Li 48)

Latausaika: 110 min.

(käyttämällä laturia CGF 500 Li 48, CGF 700 Li 48, CGDF Li 48)

BT 540/1 Li 48, BT 740/1 Li 48

Akku: 48V Max., 177,6 Wh

Jännite kennoa kohti: 3,7V ; Kennojen lukumäärä: 24

Latausaika: 180 min.

(käyttämällä laturia CG 500 Li 48, CGD 500 Li 48, CG 700 Li 48, CGD 700 Li 48)

Latausaika: 110 min.

(käyttämällä laturia CGF 500 Li 48, CGF 700 Li 48, CGDF Li 48)

BT 550 Li 48, BT 750 Li 48

Akku: 48V Max., 216Wh

Jännite kennoa kohti: 3,6V ; Kennojen lukumäärä: 24

Latausaika: 220 min.

(käyttämällä laturia CG 500 Li 48, CGD 500 Li 48, CG 700 Li 48, CGD 700 Li 48)

Latausaika: 120 min.

(käyttämällä laturia CGF 500 Li 48, CGF 700 Li 48, CGDF Li 48)

BT 550/1 Li 48, BT 750/1 Li 48

Akku: 48V Max., 222Wh

Jännite kennoa kohti: 3,7V ; Kennojen lukumäärä: 24

Latausaika: 220 min.

(käyttämällä laturia CG 500 Li 48, CGD 500 Li 48, CG 700 Li 48, CGD 700 Li 48)

Latausaika: 120 min.

(käyttämällä laturia CGF 500 Li 48, CGF 700 Li 48, CGDF Li 48)

BT 775 Li 48

Akku: 48V Max., 324Wh

Jännite kennoa kohti: 3,6V ; Kennojen lukumäärä: 24

Latausaika: 330 min.

(käyttämällä laturia CG 500 Li 48, CGD 500 Li 48, CG 700 Li 48, CGD 700 Li 48)

Latausaika: 180 min.

(käyttämällä laturia CGF 500 Li 48, CGF 700 Li 48, CGDF Li 48)

BT 775/1 Li 48

Akku: 48V Max., 333Wh

Jännite kennoa kohti: 3,7V ; Kennojen lukumäärä: 24

Latausaika: 330 min.

(käyttämällä laturia CG 500 Li 48, CGD 500 Li 48, CG 700 Li 48, CGD 700 Li 48)

Latausaika: 180 min.

(käyttämällä laturia CGF 500 Li 48, CGF 700 Li 48, CGDF Li 48)

Akun oikeaa käyttöä, huoltoa ja varastointia varten on oleellista lukea ja ymmärtää tässä käyttöoppaassa annetut ohjeet.

Vakavien onnettomuuksien, tulipalo-, räjähdys- ja sähköiskuista ja sähköjännitteistä syntyvien vaarojen välttämiseksi:

- ÄLÄ koeta laturia johtavilla materiaaleilla. Latauspäätteet kestävät 120 V:n jännitettä.
- Jos akkuyksikön kotelo on rikki tai vahingoittunut, ÄLÄ aseta sitä laturiin. Vaihda se uuteen akkuyksikköön.

- ÄLÄ lataa näitä akkuyksikköjä eri tyyppisellä laturilla.
- ÄLÄ anna nesteen päästä laturin sisäpuolelle.
- ÄLÄ käytä laturia muihin kuin tässä käyttöoppaassa osoitettuihin tarkoituksiin.
- ÄLÄ yritä saada oikosulku akkuyksikön päätteisiin.

⚠ Jos akussa olevat kemialliset aineet pääsevät kosketuksiin silmien kanssa, huuhtelee ne välittömästi puhtaalla vedellä vähintään 15 minuutin ajan. Käänny välittömästi lääkärin puoleen. Älä lataa akkuyksikköä sateessa tai kosteissa ympäristöissä. Älä upota laitetta, akkuyksikköä tai laturia veteen tai muihin nesteisiin.

- Älä anna akkuyksikön tai laturin ylikuumentua. Jos ne ovat kuumia, anna niiden jäähtyä. Lataa vain huonelämpötilassa.
- Älä peitä laturin yläosassa olevia tuuletusrilöitä. Älä asemoi laturia pehmeälle pinnalle kuten esimerkiksi peitto tai tyyny. Pidä laturin tuuletusrilöitä puhtaina.
- Vältä pienten metalliesineiden tai materiaalien kuten teräsvilla, alumiiniarkit tai muut vieraat hiukkaset pääsyä laturin onkaloihin.
- Ennen laturin puhdistamista tai kun sen sisällä ei ole akkuyksikköä, kytke se irti.

- ÄLÄ asemoi akkuyksikköä auringonvaloon tai kuumaan tilaan. Säilytä aina normaali ympäristön lämpötila.
- ÄLÄ yritä kytkeä kahta laturia samanaikaisesti.
- Jos akkua ei ladata pitkään aikaan, varastoi sitä aina auringonvalolta suojassa, viileässä ja kuivassa tilassa.
- Lataa akkua 2 tunnin ajan 2 kuukauden välein.
- Jos sitä käytetään liikaa tai ääriämpötiloissa, akkuyksikön kennoissa voi kehittyä pieniä vuotoja.
- Jos ulkoinen sinetti rikkoutuu ja akussa olevat kemialliset aineet joutuvat kosketuksiin ihon kanssa:
 - pese alue välittömästi saippuavedellä.
 - neutralisoi sitruunamehulla, etikalla tai muilla laimeilla hapoilla.
- Jos akussa olevat kemialliset aineet joutuvat kosketuksiin silmien kanssa, noudata em. ohjeita ja käänny lääkärin puoleen.
- Ennen käyttöä tarkista, että lähtöjännite ja akun latausjännite soveltuvat akkuyksikön lataamiseen.
- Jos lähdön napaisuus ei vastaa latauksessa olevaa napaisuutta, ÄLÄ käytä laturia.
- Vain sisäkäyttöön.
- ÄLÄ missään tapauksessa avaa kantta. Jos kansi on vahingoittunut, laturia EI voi enää käyttää.
- ÄLÄ lataa lataamattomia akkuja.

AKUN KAPASITEETIN TARKISTUS

Paina akun kapasiteetin osoituspainiketta (1). Valot (2) syttyvät palamaan akun kapasiteetin mukaan. Katso seuraava kaavio:

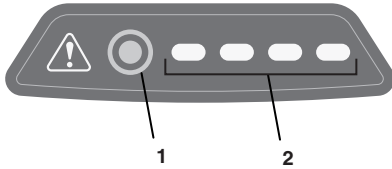

| Valot | Kapasiteetti |
|---|--|
| 4 vihreää valoa | Akku on ladattu täyteen |
| 3 vihreää valoa | Akun lataustaso on 70 % |
| 2 vihreää valoa | Akun lataustaso on 45% |
| 1 vihreä valo | Akun lataustaso on 10 % ja vaatii välitöntä lataamista. |
| Valot ovat sammuneet | Akun lataustaso on alle 10 % ja vaatii välitöntä lataamista. |
|  | Kuvake "Varoitus" syttyy palamaan jos yli- tai alilämpötilan suojaus laukeaa tai jos akussa esiintyy vika. |

TURVALLISUUTTA KOSKEVAT HUOMAUTUKSET JA VAROTOIMENPITEET

1. ÄLÄ pura akkua.
2. Säilytä lasten ulottumattomissa.
3. ÄLÄ altista akkua makealle tai suolaiselle vedelle, varastoi sitä viileässä ja kuivassa ympäristössä.
4. ÄLÄ aseta akkua liian kuumiin tiloihin, kuten esimerkiksi liekin, patterin tms. lähelle.
5. ÄLÄ käännä akun negatiivisia ja positiivisia napoja päinvastoin.
6. ÄLÄ yhdistä akun positiivista ja negatiivista napaa metallisiin esineisiin.
7. ÄLÄ iske, lyö äläkä nouse seisomaan akun päälle.
8. ÄLÄ hitsaa akkua, äläkä tee siihen reikiä nauloilla tai muilla terävillä esineillä.
9. Jos akusta valuu kemiallisia aineita, jotka joutuvat kosketuksiin silmien kanssa, älä hiero niitä ja huuhtele ne huolella vedellä.
10. Keskeytä akun käyttö jos omituisia hajuja esiintyy, se ylikuumenee tai vaihtaa väriä/ muotoa ja se näyttää epätavalliselta.

11. Jos tämän laitteen virtajohto on vahingoittunut, se on vaihdettava valmistajan tai hänen edustajansa tai nimenomaisesti pätevöidyn henkilöstön toimesta siitä koituvan riskin rajoittamiseksi.

4. AKUN YMPÄRISTÖYSTÄVÄLLINEN HÄVITTÄMINEN



Seuraavat myrkylliset ja korrosoivat materiaalit löytyvät tässä laitteessa käytetyn akkuyksikön sisältä: litiumioni on myrkyllinen materiaali.

 **Kaikki myrkylliset materiaalit tulee hävittää sopivalla tavalla ympäristön saastumisen ennaltaehkäisemiseksi. Ennen vahingoittuneiden tai rikkoutuneiden litiumioniakkuyksiköiden hävittämistä, ota yhteys paikalliseen jätehuoltoyritykseen tai paikalliseen ympäristönsuojeluviranomaiseen mahdollisia tietoja ja erityisiä ohjeita varten. Vie akut sertifioituun kierrätys- ja/ tai jätehuoltokeskukseen litiumionimateriaalien käsittelyä varten.**

 **Jos akkuyksikössä esiintyy halkeamia tai se rikkoutuu, joko kemiallisten aineiden vuodolla tai ilman, älä lataa äläkä käytä sitä. Hävitä ja vaihda se uuteen akkuyksikköön.**

ÄLÄ YRITÄ KORJATA SITÄ!

Onnettomuuksien, tulipalo-, räjähdys- ja sähköiskuvaarojen ja ympäristövahinkojen välttämiseksi:

- Peitä akun navat kestäväällä tarranauhalla.
- ÄLÄ yritä irrottaa tai vahingoittaa akkuyksikön osia.
- ÄLÄ yritä avata akkuyksikköä.

 **Akkuyksikön mahdollisten kemiallisten vuotojen seurauksena vapautuvat elektrolyytit ovat korrosoivia ja myrkyllisiä. Toimi siten, että kemialliset aineet EIVÄT pääse kosketuksiin silmien ja ihon kanssa äläkä niele niitä minkään vuoksi.**

- ÄLÄ hävitä akkuja kotitautajätteiden mukana.
- ÄLÄ polta.
- ÄLÄ aseta akkuja paikkoihin, jotka voivat muuttua osaksi paikallista kaatopaikkaa tai yhdyskuntajätettä.
- Vi ne valtuutettuun kierrätyskeskukseen.

5. AKKULATURI

TIEDOT

CG 500 Li 48, CG 700 Li 48
Tulo: 220-240V ~ 50 Hz
Lähtö: 48 V (Nimellinen) = 1,5A

CGF 500 Li 48, CGF 700 Li 48
Tulo: 220-240V ~ 50 Hz
Lähtö: 48V (Nimellinen) = 3A

CGD 500 Li 48, CGD 700 Li 48
Tulo: 220-240V ~ 50 Hz
Lähtö 1: 48 V (Nimellinen) = 1,5A
Lähtö 2: 48 V (Nimellinen) = 1,5A

CGDF Li 48
Tulo: 220-240V ~ 50 Hz
Lähtö 1: 48 V (Nimellinen) = 3A
Lähtö 2: 48 V (Nimellinen) = 3A

- Laitetta ei saa altistaa tiputukselle tai roiskeille eikä sen päälle saa asettaa nesteitä sisältäviä aineita kuten esimerkiksi maljakoita.
- Laturi on tarkoitettu ladattaville litiumioniakuille. Muun tyyppiset akut voivat räjähtää ja aiheuttaa henkilö- ja aineellisia vahinkoja.
- Lataa yksinomaan ladattavia akkuja.
- Latauksen aikana LED-valo syttyy palamaan ja vilkkuu vihreänä, ja muuttuu vihreäksi kun lataus on päättynyt.
- Muuntajan ulkoista joustavaa johtoa ei voi vaihtaa; jos johto on vahingoittunut, koko muuntaja on hävitettävä.
- Virta kytketään pois linjasta vetämällä pistokkeesta.
- Pistorasia on asemoitava laitteen läheisyyteen ja sen on oltava helppopääsyisessä paikassa

LATAUSMENETTELY

HUOMAUTUS *Akkua ei lähetetä täyteen ladattuna. Lataa se ennen käyttöä maksimaalisen käyttöajan saavuttamiseksi. Litiumioniakku ei kehitä muistia ja sitä voidaan ladata milloin tahansa.*

- Kytke laturi vaihtovirta pistorasiaan (AC).
- Aseta akkuyksikkö (1) laturiin (2).

| | |
|------------------------------|--------------------------------|
| CG 500 Li 48 CG 700 Li 48 | CGF 500 Li 48 CGF 700 Li 48 |
|------------------------------|--------------------------------|

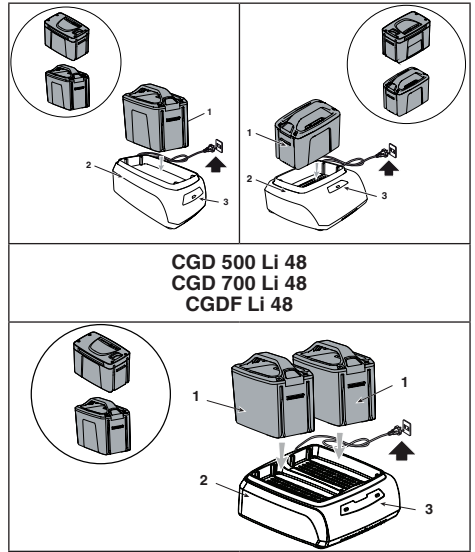

Tämä on diagnostinen laturi. Laturin LED-valot syttyvät palamaan erityisessä järjestyksessä tiedottaen akun senhetkisestä tilasta.

**CG 500 Li 48 - CGF 500 Li 48- CGD 500 Li 48
CG 700 Li 48 - CGF 700 Li 48-
CGD 700 Li 48 - CGDF Li 48**

| KUVAUS | TILA LED | |
|---|----------|-------------------|
| Akkua ladataan | ✳ | Vihreä vilkkuva |
| Ladattu täyteen | ● | Vihreä |
| Ylikuumentunut akku: (Kytke irti noin 30 minuutiksi saadaksesi sen jäähtymään) | ● | Punainen |
| Akku puuttuu | ○ | Sammunut |
| Akku viallinen: (Irrota ja vaihda uuteen akkuun) | ✳ | Vilkkuva punainen |

LATURIN TARKASTUS

Jos akkuyksikkö ei lataa oikein:

- Tarkista lähtövirta toisella laitteella.
- Varmista, että pistorasiaa ei ole eristetty.
- Tarkista, että laturin koskettimissa ei ole syntynyt oikosulkua roskien tai muiden materiaalien vuoksi.

⚠ Jos akku laitetaan laturiin kun se on kuuma tai ylikuumentunut, laturissa oleva LATAUKSESTA osoittava LED-merkkivalo voi syttyä palamaan PUNAISENA.

Jos tämä tilanne syntyy, anna akun jäähtyä laturin ulkopuolella noin 30 minuuttia.

HUOMAUTUS Jos akkua ja laturia ei käytetä pitkään aikaan, ota akku pois laturista ja kytke pistoke irti vaihtovirtapistorasiasista.

TÄRKEITÄ TURVAOHJEITA

• SÄILYTÄ NÄMÄ VAARAOHJEET: TULIPALO- TAI SÄHKÖISKUVAAROJEN VÄHENTÄMISEKSI ON TÄRKEÄÄ NOUDATTAA NÄITÄ OHJEITA HUOLELLA.

- Ennen laturin käyttöä tarkista jokaisessa maassa käytettävissä oleva jännite.

6. PUHDISTUS

Tulipalo-, sähköisku- tai sähköpurkauksien vaaran välttämiseksi:

- Älä pyyhi akkua tai akkukalvuria kosteilla tai pesuaineisiin kostutetuilla liinoilla.
- Irrota akkuyksikkö aina ennen laitteen puhdistusta, tarkastusta tai siihen liittyviä huoltotoimenpiteitä.

Puhdista laturin ulkopinta kuivalla ja pehmeällä liinalla. Älä huuhtelee mahdollisilla pumpuilla äläkä pese vedellä.

7. HÄVITTÄMINEN



Älä hävitä sähkölaitteita kotitalousjätteiden seassa. Euroopan parlamentin ja neuvoston direktiivi 2012/19/EY sähkö – ja

elektroniikkaromusta ja sen toteuttaminen kansallisten säädösten mukaisesti määrää sähkölaitteiden erillisen keräyksen niin, että ne voidaan käyttää uudelleen ympäristöystävällisesti. Jos sähköisiä laitteita hävitetään kaatopaikalle tai maaperään, vahingolliset aineet saattavat joutua pohjaveteen ja ravintoketjuun vahingoittaen siten terveyttä ja hyvinvointia. Lisätietoja tämän laitteen hävittämisestä saa kotitalousjätteiden hävityksestä vastaavalta elimeltä tai jälleenmyyjältä.



Käyttöön lopussa, hävitä akut kiinnittämällä riittävästi huomiota ympäristöömmme. Akku sisältää sekä sinulle että ympäristölle vaarallista materiaalia. Se on irrotettava ja

hävitettävä erillisessä paikassa, joka hyväksyy litiumioniakkuja.



Käytettyjen tuotteiden ja pakkausmateriaalien erillinen keräys sallii materiaalien kierrätyksen ja uusiokäytön. Kierrätettyjen materiaalien uudelleenkäyttö auttaa ennaltaehkäisemään ympäristön saastumista ja vähentää raaka-aineiden käyttöä.

8. HUOLTO JA KORJAUS

Käyttöopas sisältää kaikki laitteen käyttöön ja käyttäjän suorittamaan oikeaan perushuoltoon tarvittavat ohjeet. Kaikki säätö- ja huoltotoimenpiteet, joita ei ole kuvattu tässä käyttöoppaassa tulee suorittaa jälleenmyyjän tai jonkin muun huoltokeskuksen toimesta, joka tuntee laitteen ja jolla on erityistyökalut niin, että työ suoritetaan oikein ja säilytetään laitteen alkuperäinen turvallisuustaso. Epäsopivissa paikoissa tai epäpätevien henkilöiden suorittamat toimenpiteet saavat takuun ja valmistajan vastuun raukeamaan.

- Vain valtuutetut huoltokorjaamot suorittavat korjaus- ja huoltotöitä takuun puitteissa.
- Alkuperäiset varaosat toimitetaan huoltokorjaamoiden ja valtuutettujen jälleenmyyjien toimesta.
- Alkuperäiset varaosat ja varusteet on kehitetty tarkoituksenmukaisesti laitteille.
- Vain alkuperäiset varaosat ja lisävarusteet ovat hyväksytyjä; muiden kuin alkuperäisten varaosien ja lisävarusteiden käyttö vaarantaa laitteen turvallisuutta ja vapauttaa valmistajan kaikista velvoitteista tai vastuusta. On hyvä jättää laite kerran vuodessa valtuutettuun huoltokeskukseen turvalaitteiden huoltoon, apua ja tarkastusta varten.

9. TAKUUSUOJA

Takuuehdot on tarkoitettu yksinomaan kuluttajille, eli ei ammattikäyttäjille. Takuu kattaa kaikki takuuajan aikana syntyvät materiaali- ja valmistusviat, jotka on varmistettu jälleenmyyjän tai erikoistuneen huoltokeskuksen toimesta.

Takuun soveltaminen rajoittuu viallisena pidetyn osan korjaamiseen tai vaihtamiseen.

On hyvä jättää laite kerran vuodessa valtuutettuun huoltokeskukseen turvalaitteiden huoltoon, apua ja tarkastusta varten.

Takuun soveltaminen edellyttää koneen säännöllistä huoltoa.

Käyttäjän on noudatettava huolellisesti kaikkia liitteenä annetussa dokumentaatiossa olevia ohjeita.

Takuu ei kata vahinkoja, jotka syntyvät seuraavista seikoista:

- Liitteenä annettuun dokumentaatioon ei ole tutustuttu (Käyttöohjeet).
- Ammattikäyttö
- Huolimattomuus, laiminlyönti
- Ulkoinen syy (salamanisku, iskut, vieraiden esineiden paikallaolo laitteessa) tai onnettomuus
- Käyttö ja asennus on suoritettu väärin tai niitä ei sallita valmistajan toimesta
- Puutteellinen huolto
- Laitteen muuttaminen
- Alkuperäisiä varaosia ei ole käytetty (mukautetut kappaleet).
- Jos on käytetty varaosia, joita valmistaja ei ole toimittanut tai hyväksynyt.

Lisäksi tämä takuu ei kata:

- Määräaikaisia/ylimääräisiä huoltotoimenpiteitä (kuvattu käyttöoppaassa)
- Kulutusmateriaalien normaalia kulumista, kuten voimansiirtohihnat, leikkuulaitteet, valot, pyörät, turvapultit ja kaapeloinnit.
- Normaalia kulumista
- Laitteen ulkoista kulumista, joka johtuu sen käytöstä
- Aineita, öljyä, bensiiniä, rasvaa
- Leikkuulaitteiden kannattimia
- Ylimääräisiä maksuja, jotka liittyvät mahdollisesti takuun aktivointiin, kuten laitteen siirto käyttäjän luo, laitteen kuljetus jälleenmyyjälle, varusteiden vuokraus laitteen käytön sijaan tai huoltopyyntö ulkoiselle yritykselle huoltotoimenpiteiden suorittamista varten.

Käyttäjää suojaa omassa maassa voimassa olevat lait. Käyttäjän omassa maassa voimassa olevia oikeuksia ei millään tavoin rajoiteta tällä takuulla.



SOMMAIRE

| | |
|---|---|
| 1. GÉNÉRALITÉS..... | 1 |
| 2. SIGNALÉTIQUE DE SÉCURITÉ..... | 1 |
| 3. BATTERIE | 2 |
| 4. MISE EN DÉCHARGE ÉCORESPONSABLE DE LA BATTERIE | 3 |
| 5. CHARGEUR BATTERIE | 4 |
| 6. NETTOYAGE | 5 |
| 7. MISE EN DÉCHARGE..... | 5 |
| 8. ASSISTANCE ET RÉPARATIONS | 5 |
| 9. COUVERTURE DE LA GARANTIE | 6 |

1. GÉNÉRALITÉS

1.1 COMMENT CONSULTER LE MANUEL





Dans le texte de ce manuel, certains paragraphes contenant des informations très importantes pour la sécurité ou le fonctionnement sont signalés de différentes façons, comme indiqué ci-après :





Le symbole  attire l'attention sur un danger. Le non-respect de l'avertissement comporte le risque de provoquer des lésions personnelles ou à des tiers et/ou des dommages.

 ***Cet appareil n'est pas destiné à être utilisé par des personnes (y compris des enfants) ayant des capacités physiques, sensorielles ou mentales réduites ou dénuées d'expérience ou de connaissance, à moins qu'elles ne soient supervisées ou qu'elles aient été préalablement formées à l'utilisation de l'appareil par une personne responsable de leur sécurité. Les enfants doivent être surveillés pour s'assurer qu'ils ne jouent pas avec l'appareil.***

2. SIGNALÉTIQUE DE SÉCURITÉ

L'étiquette d'identification reprend les données suivantes (fig. 1) :

| | |
|---|--|
|  | Ne pas exposer l'accumulateur au soleil lorsque la température est supérieure à 40 °C. |
|  | Ne pas plonger l'accumulateur dans l'eau ni l'exposer à l'humidité. |
|  | Ne pas jeter les batteries au feu. DANGER D'EXPLOSION ! |
|  | Classe II Double isolation |
|  | Seulement pour utilisation en extérieur |

| | |
|---|---|
|  | Avant de charger, veuillez lire les instructions. |
|  | Fusible |
|  | Fusible |
|  | Marque de conformité CE |
|  | Ne pas jeter avec les déchets ménagers. |

3. BATTERIE

CARACTÉRISTIQUES TECHNIQUES

BT 520 Li 48, BT 720 Li 48

Batterie : 48 V Max., 86,4 Wh

Tension par cellule : 3,6 V ; nombre cellules : 12

Temps de charge : 90 min.

(en utilisant un chargeur CG 500 Li 48, CGD 500 Li 48, CG 700 Li 48, CGD 700 Li 48)

Temps de charge : 50 min.

(en utilisant un chargeur CGF 500 Li 48, CGF 700 Li 48, CGDF Li 48)

BT 520/1 Li 48, BT 720/1 Li 48

Batterie : 48 V Max., 88,8 Wh

Tension par cellule : 3,7 V ; nombre cellules : 12

Temps de charge : 90 min.

(en utilisant un chargeur CG 500 Li 48, CGD 500 Li 48, CG 700 Li 48, CGD 700 Li 48)

Temps de charge : 50 min.

(en utilisant un chargeur CGF 500 Li 48, CGF 700 Li 48, CGDF Li 48)

BT 540 Li 48, BT 740 Li 48

Batterie : 48 V Max., 172,8 Wh

Tension par cellule : 3,6 V ; nombre cellules : 24

Temps de charge : 180 min.

(en utilisant un chargeur CG 500 Li 48, CGD 500 Li 48, CG 700 Li 48, CGD 700 Li 48)

Temps de charge : 110 min.

(en utilisant un chargeur CGF 500 Li 48, CGF 700 Li 48, CGDF Li 48)

BT 540/1 Li 48, BT 740/1 Li 48

Batterie : 48 V Max., 177,6 Wh

Tension par cellule : 3,7 V ; nombre cellules : 24

Temps de charge : 180 min.

(en utilisant un chargeur CG 500 Li 48, CGD 500 Li 48, CG 700 Li 48, CGD 700 Li 48)

Temps de charge : 110 min.

(en utilisant un chargeur CGF 500 Li 48, CGF 700 Li 48, CGDF Li 48)

BT 550 Li 48, BT 750 Li 48

Batterie : 48 V Max., 216 Wh

Tension par cellule : 3,6 V ; nombre cellules : 24

Temps de charge : 220 min.

(en utilisant un chargeur CG 500 Li 48, CGD 500 Li 48, CG 700 Li 48, CGD 700 Li 48)

Temps de charge : 120 min.

(en utilisant un chargeur CGF 500 Li 48, CGF 700 Li 48, CGDF Li 48)

BT 550/1 Li 48, BT 750/1 Li 48

Batterie : 48 V Max., 222 Wh

Tension par cellule : 3,7 V ; nombre cellules : 24

Temps de charge : 220 min.

(en utilisant un chargeur CG 500 Li 48, CGD 500 Li 48, CG 700 Li 48, CGD 700 Li 48)

Temps de charge : 120 min.

(en utilisant un chargeur CGF 500 Li 48, CGF 700 Li 48, CGDF Li 48)

BT 775 Li 48

Batterie : 48 V Max., 324 Wh

Tension par cellule : 3,6 V ; nombre cellules : 24

Temps de charge : 330 min.

(en utilisant un chargeur CG 500 Li 48, CGD 500 Li 48, CG 700 Li 48, CGD 700 Li 48)

Temps de charge : 180 min.

(en utilisant un chargeur CGF 500 Li 48, CGF 700 Li 48, CGDF Li 48)

BT 775/1 Li 48

Batterie : 48 V Max., 333 Wh

Tension par cellule : 3,7 V ; nombre cellules : 24

Temps de charge : 330 min.

(en utilisant un chargeur CG 500 Li 48, CGD 500 Li 48, CG 700 Li 48, CGD 700 Li 48)

Temps de charge : 180 min.

(en utilisant un chargeur CGF 500 Li 48, CGF 700 Li 48, CGDF Li 48)

Pour une utilisation, un entretien et un stockage corrects de la batterie, il est fondamental de lire et de comprendre les instructions fournies dans ce manuel. Pour éviter des blessures graves, des risques d'incendie, des explosions et des dangers dérivant de décharges électriques et arcs voltaïques :

- NE PAS sonder le chargeur avec des matériaux conducteurs. Les pôles de chargement supportent un voltage de 120 V.
- Si le conteneur de la batterie est cassé ou abîmé, NE PAS le brancher sur le chargeur. Veuillez le remplacer avec une nouvelle batterie.

- NE PAS charger ces groupes batterie avec un type différent de chargeur.
- Empêcher que le liquide pénètre à l'intérieur du chargeur.
- NE PAS utiliser le chargeur pour des buts différents de ceux indiqués dans ce manuel.
- NE PAS chercher à court-circuiter les pôles de la batterie.

⚠ Si les substances chimiques contenues dans la batterie entrent en contact avec les yeux, rincer abondamment à l'eau claire pendant au moins 15 minutes. Consulter immédiatement un médecin. Ne pas recharger la batterie sous la pluie ou dans une pièce humide. Ne pas plonger l'appareil, la batterie et le chargeur dans l'eau ou dans tout autre liquide.

- Empêcher que la batterie et le chargeur se réchauffent. S'ils sont chauds, veuillez attendre qu'ils se refroidissent. Recharger uniquement à température ambiante.
- Ne pas couvrir les grilles de ventilation présentes sur la partie supérieure du chargeur. Ne pas placer le chargeur sur une surface souple telle que des couvertures ou des coussins. Conserver les grilles de ventilation du chargeur dans un état de propreté absolue.
- Éviter que de petits objets en métal ou des matériaux comme la laine d'acier, des feuilles d'aluminium ou autres particules étrangères entrent dans les cavités du chargeur.
- Avant de nettoyer le chargeur, et lorsque la batterie n'est pas présente à l'intérieur, veuillez le débrancher.
- NE PAS placer la batterie au soleil ou dans une pièce chaude. Faites toujours en sorte qu'il soit à température ambiante.
- NE PAS brancher deux chargeurs en même temps.
- Si la batterie n'est pas rechargée pendant une longue période, il est nécessaire de la conserver toujours à l'ombre, au frais ou dans des lieux secs.
- Charger les batteries pendant 2 heures tous les 2 mois.
- Si elles sont utilisées trop longtemps ou à des températures extrêmes, les cellules de la batterie peuvent avoir des fuites.
- Si la protection externe se casse et les substances chimiques contenues dans la batterie entrent en contact avec la peau :
 - se laver immédiatement avec de l'eau et du savon.
 - neutraliser avec du jus de citron, du vinaigre ou d'autres acides légers.
- Si les substances chimiques contenues dans la batterie entrent en contact avec

les yeux, respectez les consignes ci-dessus et consultez un médecin.

- Avant toute utilisation, contrôler que le voltage en sortie et l'intensité du chargeur de la batterie sont adaptés au chargement de la batterie.
- Si la polarité de sortie ne correspond pas à celle de chargement, veuillez NE PAS utiliser le chargeur.
- Seulement pour utilisation en intérieur.
- NE JAMAIS ouvrir le couvercle. Si le couvercle est abîmé, le chargeur NE pourra PLUS être utilisé.
- NE PAS recharger de batteries non conçues pour être rechargées.

CONTRÔLE DE LA CAPACITÉ DE LA BATTERIE

Appuyer sur la touche d'indication de la capacité de la batterie (1). Les lumières (2) s'allumeront selon le niveau de capacité de la batterie. Voir le schéma suivant :

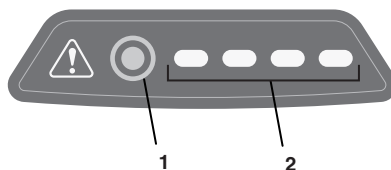

| Lumières | Capacité |
|---|---|
| 4 lumières vertes | La batterie est complètement chargée |
| 3 lumières vertes | La batterie est à 70 % pleine |
| 2 lumières vertes | La batterie est à 45% pleine |
| 1 lumière verte | La batterie est à 10 % pleine et a besoin d'être rechargée immédiatement |
| Les lumières sont éteintes | La batterie a une charge inférieure à 10 % et doit être chargée immédiatement. |
|  | Le symbole « Attention » s'allume en cas d'intervention de la protection contre la surchauffe ou en cas de température trop basse ou de défauts de la batterie. |

CONSIGNES DE SÉCURITÉ ET PRÉCAUTIONS

1. NE PAS démonter la batterie.
2. Tenir hors de la portée des enfants.

3. NE PAS exposer la batterie à l'eau douce ou salée, ranger dans un lieu frais et sec.
 4. NE PAS placer la batterie dans un lieu trop chaud, par exemple à côté d'une cheminée ou d'un radiateur, etc.
 5. NE PAS inverser les pôles négatif et positif de la batterie.
 6. NE PAS toucher les pôles positif et négatif de la batterie avec des objets métalliques.
 7. NE PAS taper, battre ou monter sur la batterie.
 8. NE PAS effectuer d'opérations de soudage sur la batterie, ne pas trouser avec des clous ou d'autres objets pointus.
 9. Si la batterie perd des substances chimiques, qui entrent en contact avec les yeux, ne pas frotter ni rincer abondamment avec de l'eau.
 10. Cesser toute utilisation de la batterie si cette dernière émet des odeurs inhabituelles, surchauffe ou change de couleur/forme et présente un aspect anormal.
 11. Si le câble d'alimentation de cet appareil est abîmé, il devra être remplacé par le fabricant ou par l'un de ses agents, par un personnel spécialement qualifié, afin de réduire tout risque collatéral.
- Couvrir les pôles de la batterie avec un ruban adhésif résistant.
 - NE PAS essayer d'enlever ou de casser les composants de la batterie.
 - NE PAS essayer d'ouvrir la batterie.

⚠ Les électrolytes relâchés en cas de fuites de substances chimiques de la batterie sont corrosifs et toxiques. Faites en sorte que vos yeux et votre peau n'entrent JAMAIS en contact avec les substances chimiques, et de ne jamais les avaler.

- NE PAS jeter les batteries avec les ordures ménagères.
- NE PAS brûler.
- NE PAS placer les batteries dans des lieux qui pourraient devenir la partie d'une décharge locale ou de déchets solides urbains.
- Veuillez vous rendre dans un centre de recyclage autorisé.

4. MISE EN DÉCHARGE ÉCORESPONSABLE DE LA BATTERIE



Voici les matériaux toxiques et corrosifs qui se trouvent à l'intérieur de la batterie utilisé sur cet appareil : ions de lithium.

⚠ Tous les matériaux toxiques devront être jetés comme il se doit pour prévenir toute pollution environnementale. Avant de jeter les batteries aux ions de lithium abîmées ou cassées, veuillez contacter l'agence locale pour la mise en décharge des déchets ou l'agence locale pour la protection de l'environnement pour toute information et consigne spécifique. Emmener les batteries dans un centre de recyclage et/ou une décharge certifiés pour la gestion des matériaux à base d'ions de lithium.

⚠ Si la batterie se fissure ou se casse, avec ou sans fuites de substances chimiques, veuillez ne plus la recharger et ne plus l'utiliser. Veuillez le jeter et le remplacer avec une nouvelle batterie.

N'ESSAYEZ PAS DE LE RÉPARER ! Pour éviter les blessures et les risques d'incendie, les explosions et les décharges électriques, pour empêcher toute pollution :

5. CHARGEUR BATTERIE

CARACTÉRISTIQUES TECHNIQUES

CG 500 Li 48, CG 700 Li 48
 Entrée : 220-240 V ~ 50 Hz
 Sortie : 48 V (Nominale) = 1,5 A

CGF 500 Li 48, CGF 700 Li 48
 Entrée : 220-240 V ~ 50 Hz
 Sortie : 48V (Nominale) = 3A

CGD 500 Li 48, CGD 700 Li 48
 Entrée : 220-240 V ~ 50 Hz
 Sortie 1: 48 V (Nominale) = 1,5 A
 Sortie 2: 48 V (Nominale) = 1,5 A

CGDF Li 48
 Entrée : 220-240 V ~ 50 Hz
 Sortie 1: 48 V (Nominale) = 3 A
 Sortie 2: 48 V (Nominale) = 3 A

- L'appareil ne doit pas être exposé à des égouttements ou des pulvérisations, et il est déconseillé de placer des récipients contenant des liquides, comme des vases, au-dessus de l'appareil.
- Le chargeur est pour des batteries rechargeables aux ions de lithium. D'autres types de batteries pourraient exploser et causer des blessures aux personnes et des dommages aux choses.
- Charger exclusivement des batteries rechargeables.
- Lors du chargement, la LED s'allume en vert et clignote ; une fois rechargée, elle cesse de clignoter.

- Le câble externe flexible du transformateur ne peut pas être remplacé ; si le câble est endommagé, il sera nécessaire de jeter l'ensemble du transformateur.
- Le débranchement de la tension de réseau s'effectue en tirant sur la prise.
- La prise doit être positionnée à proximité de la machine et être facilement accessible

INSTRUCTIONS POUR LE CHARGEMENT

NOTE La batterie n'est pas livrée complètement chargée. Il est conseillé de la charger avant toute utilisation pour garantir une plus grande résistance opérationnelle par la suite. La batterie aux ions de lithium ne développe pas de mémoire et peut être rechargée à tout moment.

1. Brancher le chargeur sur une prise CA.
2. Placer la batterie (1) sur le chargeur (2).

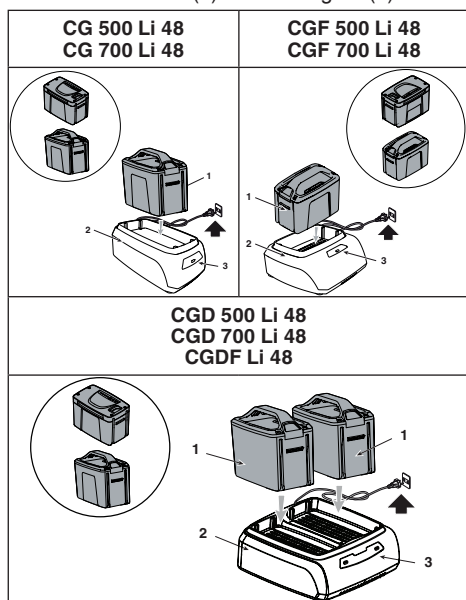

Il s'agit d'un chargeur à diagnostic. Les voyants à LED du chargeur (3) s'allument dans un ordre spécifique pour établir l'état actuel de la batterie.

**CG 500 Li 48 - CGF 500 Li 48- CGD 500 Li 48
CG 700 Li 48 - CGF 700 Li 48-
CGD 700 Li 48 - CGDF Li 48**

| DESCRIPTION | ÉTAT LED | |
|----------------------|----------|-----------------|
| Batterie en charge | ✳ | Vert clignotant |
| Complètement chargée | ● | Vert |

| | | |
|--|---|------------------|
| Batterie en surchauffe : (retirer pendant env. 30 min afin de la laisser refroidir) | ● | Rouge |
| Batterie absente | ○ | Éteint |
| Batterie défectueuse : (retirer et remplacer avec une nouvelle batterie) | ✳ | Rouge clignotant |

CONTRÔLE DU CHARGEUR

Si la batterie ne se charge pas correctement :

- Contrôlez le courant de sortie avec un autre appareil. Assurez-vous que la prise n'a pas été isolée.
- Contrôlez que les contacts du chargeur n'aient pas subi de courts-circuits causés par des débris ou d'autres matériaux.

⚠ Si la batterie est placée sur le chargeur lorsqu'elle est chaude ou en surchauffe, la lumière du voyant de CHARGEMENT à LED sur le chargeur pourrait passer au ROUGE. Si cette situation se présente, laisser la batterie se refroidir pendant 30 minutes avant de la mettre en charge.

NOTE Si la batterie et le chargeur ne sont pas utilisés pendant une longue période, retirez la batterie du chargeur et débranchez la prise CA.

CONSIGNES IMPORTANTES DE SÉCURITÉ

- **CONSERVER CES CONSIGNES SUR LES DANGERS : POUR RÉDUIRE LE RISQUE D'INCENDIE OU DE DÉCHARGES ÉLECTRIQUES, IL EST IMPORTANT DE SUIVRE ATTENTIVEMENT CES INSTRUCTIONS.**
- Avant d'utiliser le chargeur, vérifier le voltage disponible dans le pays d'utilisation.

6. NETTOYAGE

⚠ Pour éviter tout risque d'incendie, électrocutions ou décharges électriques :

- Ne pas passer de chiffons humides sur la batterie ou sur le chargeur de la batterie.
- Retirer toujours la batterie avant de nettoyer, inspecter ou effectuer des opérations d'entretien sur l'appareil.

Nettoyer la partie extérieure du chargeur avec un chiffon sec et doux. Ne pas rincer avec des pompes ni avec de l'eau.

7. MISE EN DÉCHARGE



Ne pas jeter les équipements électriques avec les déchets ménagers. Selon la Directive européenne 2012/19/CE sur les déchets d'équipements électriques et électroniques et son application conformément aux normes nationales, les équipements électriques usés doivent être collectés séparément, afin d'être réutilisés de façon écoresponsable. Si les équipements électriques sont éliminés dans une décharge ou dans le sol, les substances dangereuses peuvent atteindre les nappes d'eau souterraines et entrer dans la chaîne alimentaire, nuisant à votre santé et à votre bien-être. Pour des informations plus approfondies sur l'élimination de ce produit, contacter l'autorité compétente ou votre revendeur pour l'élimination des déchets ménagers.



Éliminer la batterie en fin de vie tout en respectant notre environnement. La batterie contient du matériel qui est dangereux pour vous et pour l'environnement. Celle-ci doit être retirée et éliminée séparément dans une structure qui accepte les batteries au lithium-ion.



Le tri sélectif des produits et emballages usagés permet le recyclage des matériaux et leur réutilisation. La réutilisation des matériaux recyclés nous aide à empêcher la pollution de l'environnement et à réduire la demande de matières premières.

8. ASSISTANCE ET RÉPARATIONS

Ce manuel fournit toutes les indications nécessaires pour utiliser la machine et pour effectuer correctement l'entretien de base à la charge de l'utilisateur. Toutes les interventions de réglage et d'entretien qui ne sont pas décrites dans ce manuel doivent être exécutées par votre revendeur ou un centre spécialisé disposant des connaissances et des équipements nécessaires pour que le travail soit exécuté correctement, en maintenant le niveau de sécurité et les conditions d'origine de la machine. Les opérations exécutées dans des structures inadéquates ou par des personnes non qualifiées entraînent la caducité de toute forme de garantie que ce soit et de toute obligation ou responsabilité du fabricant.

- Seuls les ateliers d'assistance agréés peuvent effectuer les réparations et l'entretien sous garantie.

- Les pièces de rechange d'origine sont fournies par les ateliers d'assistance et par les revendeurs agréés.
- Les pièces de rechange et les accessoires d'origine ont été développés spécialement pour les machines.
- Les pièces détachées et les accessoires non originaux ne sont pas approuvés ; l'emploi de pièces détachées et d'accessoires non originaux compromet la sécurité de la machine et relève indemne le fabricant de toute obligation ou responsabilité. Veuillez faire contrôler l'appareil une fois par an par un centre d'assistance autorisé pour l'entretien, l'assistance et le contrôle des dispositifs de sécurité.

9. COUVERTURE DE LA GARANTIE

Les conditions de garantie s'adressent uniquement aux consommateurs, c'est-à-dire aux utilisateurs non professionnels. La garantie couvre tous les défauts de qualité des matériaux et de fabrication, qui seront vérifiés, pendant toute la période de validité de la garantie, par votre revendeur ou votre centre spécialisé.

L'application de la garantie se limite à la réparation ou à la substitution du composant défectueux.

Nous conseillons de confier la machine une fois par an à un atelier d'assistance agréé pour l'entretien, l'assistance et le contrôle des dispositifs de sécurité.

L'application de la garantie est soumise à un entretien régulier de la machine.

L'utilisateur devra suivre attentivement toutes les instructions fournies dans la documentation ci-jointe.

La garantie ne couvre pas les dommages dus à :

- Manque de connaissance des documents joints (Manuel d'utilisation).
- Utilisation professionnelle
- Inattention, négligence
- Causes externes (éclaircs, chocs, présence de corps étrangers à l'intérieur de la machine) ou accident
- Emploi et montage impropres ou non autorisés par le fabricant
- Mauvais entretien
- Modification de la machine
- Emploi de pièces de rechange non originales (pièces adaptables)

- Emploi d'accessoires non fournis ou non approuvés par le fabricant.

La garantie ne couvre pas non plus :

- Les opérations d'entretien ordinaire/ extraordinaire (décrites dans le manuel d'utilisation)
- L'usure normale des consommables comme les courroies de transmission, les organes de coupe, les phares, les roues, les boulons de sécurité et les câbles.
- L'usure normale
- Détérioration esthétique de la machine due à son utilisation
- Les substances, huile, essence, graisse
- Les supports des organes de coupe
- Les éventuels frais annexes dus à l'activation de la garantie, comme le déplacement chez l'utilisateur, le transport de la machine chez le revendeur, la location d'équipements pour sa substitution ou l'appel à une société tierce pour toutes les opérations d'entretien.

L'utilisateur est protégé par les lois en vigueur sur le territoire national. Les droits de l'utilisateur prévus par ses propres lois nationales ne sont aucunement limités par la présente garantie.



KAZALO

| | |
|---|---|
| 1. OPĆENITO | 1 |
| 2. SIGURNOSNE OZNAKE | 1 |
| 3. BATERIJA | 2 |
| 4. EKOLOŠKI KOMPATIBILNO ODLAGANJE BATERIJE | 3 |
| 5. PUNJAČ BATERIJE | 4 |
| 6. ČIŠĆENJE | 5 |
| 7. ODLAGANJE | 5 |
| 8. SERVISIRANJE I POPRAVCI | 5 |
| 9. ŠTO JAMSTVO POKRIVA | 5 |

1. OPĆENITO

1.1 KAKO SE SLUŽITI PRIRUČNIKOM







Određeni odjeljci u tekstu priručnika, koji sadrže informacije od posebnog značaja glede sigurnosti ili rada, različito su označeni prema sljedećem kriteriju:





Simbol  ističe neku opasnost. Nepoštovanje upozorenja može dovesti do nanošenja tjelesnih ozljeda sebi ili trećima i/ili oštećenja.

 ***Ovaj uređaj nije namijenjen uporabi od strane osoba (uključujući djecu) sa smanjenim tjelesnim, osjetilnim ili umnim sposobnostima ili bez iskustva i znanja, osim ako su pod nadzorom ili su upoznate s uporabom uređaja od strane osobe koja je odgovorna za njihovu sigurnost. Djecu je potrebno nadzirati kako biste se uvjerali da se ne igraju uređajem.***

2. SIGURNOSNE OZNAKE

Na identifikacijskoj etiketi se navode sljedeći podaci (sl. 1):

| | |
|---|--|
|  | Bateriju ne izlažite suncu kad je temperatura viša od 40°C |
|  | Nemojte uranjati bateriju u vodu niti je izlagati vlazi. |
|  | Nemojte bacati baterije u vatru. OPASNOST OD EKSPLOZIJE! |
|  | Klasa II Dvostruka izolacija |
|  | Samo za unutarnju uporabu |
|  | Prije punjenja pročitajte upute. |

| | |
|--|---|
|  | Osigurač |
|  | Osigurač |
|  | Oznaka sukladnosti CE |
|  | Proizvod nemojte odlagati s kućnim otpadom. |

3. BATERIJA

SPECIFIKACIJE

BT 520 Li 48, BT 720 Li 48

Baterija: maks. 48 V, 86,4 Wh

Napon po ćeliji: 3,6 V; Broj ćelija: 12

Vrijeme punjenja: 90 min.

(pomoću punjača CG 500 Li 48, CGD 500 Li 48, CG 700 Li 48, CGD 700 Li 48)

Vrijeme punjenja: 50 min.

(pomoću punjača CGF 500 Li 48, CGF 700 Li 48, CGDF Li 48)

BT 520/1 Li 48, BT 720/1 Li 48

Baterija: maks. 48 V, 88,8 Wh

Napon po ćeliji: 3,7 V; Broj ćelija: 12

Vrijeme punjenja: 90 min.

(pomoću punjača CG 500 Li 48, CGD 500 Li 48, CG 700 Li 48, CGD 700 Li 48)

Vrijeme punjenja: 50 min.

(pomoću punjača CGF 500 Li 48, CGF 700 Li 48, CGDF Li 48)

BT 540 Li 48, BT 740 Li 48

Baterija: maks. 48 V, 172,8 Wh

Napon po ćeliji: 3,6 V; Broj ćelija: 24

Vrijeme punjenja: 180 min.

(pomoću punjača CG 500 Li 48, CGD 500 Li 48, CG 700 Li 48, CGD 700 Li 48)

Vrijeme punjenja: 110 min.

(pomoću punjača CGF 500 Li 48, CGF 700 Li 48, CGDF Li 48)

BT 540/1 Li 48, BT 740/1 Li 48

Baterija: maks. 48 V, 177,6 Wh

Napon po ćeliji: 3,7 V; Broj ćelija: 24

Vrijeme punjenja: 180 min.

(pomoću punjača CG 500 Li 48, CGD 500 Li 48, CG 700 Li 48, CGD 700 Li 48)

Vrijeme punjenja: 110 min.

(pomoću punjača CGF 500 Li 48, CGF 700 Li 48, CGDF Li 48)

BT 550 Li 48, BT 750 Li 48

Baterija: maks. 48 V, 216 Wh

Napon po ćeliji: 3,6 V; Broj ćelija: 24

Vrijeme punjenja: 220 min.

(pomoću punjača CG 500 Li 48, CGD 500 Li 48, CG 700 Li 48, CGD 700 Li 48)

Vrijeme punjenja: 120 min.

(pomoću punjača CGF 500 Li 48, CGF 700 Li 48, CGDF Li 48)

BT 550/1 Li 48, BT 750/1 Li 48

Baterija: maks. 48 V, 222 Wh

Napon po ćeliji: 3,7 V; Broj ćelija: 24

Vrijeme punjenja: 220 min.

(pomoću punjača CG 500 Li 48, CGD 500 Li 48, CG 700 Li 48, CGD 700 Li 48)

Vrijeme punjenja: 120 min.

(pomoću punjača CGF 500 Li 48, CGF 700 Li 48, CGDF Li 48)

BT 775 Li 48

Baterija: maks. 48 V, 324 Wh

Napon po ćeliji: 3,6 V; Broj ćelija: 24

Vrijeme punjenja: 330 min.

(pomoću punjača CG 500 Li 48, CGD 500 Li 48, CG 700 Li 48, CGD 700 Li 48)

Vrijeme punjenja: 180 min.

(pomoću punjača CGF 500 Li 48, CGF 700 Li 48, CGDF Li 48)

BT 775/1 Li 48

Baterija: maks. 48 V, 333 Wh

Napon po ćeliji: 3,7 V; Broj ćelija: 24

Vrijeme punjenja: 330 min.

(pomoću punjača CG 500 Li 48, CGD 500 Li 48, CG 700 Li 48, CGD 700 Li 48)

Vrijeme punjenja: 180 min.

(pomoću punjača CGF 500 Li 48, CGF 700 Li 48, CGDF Li 48)

Za pravilnu uporabu, održavanje i skladištenje

baterije neophodno je pročitati i razumjeti upute koje se daju u ovom priručniku.

Kako biste izbjegli teške nesreće, rizike od požara, eksplozija i opasnosti koje potječu od električnih udara i električnih lukova:

- NEMOJTE ispitivati punjač vodljivim materijalima. Terminali za punjenje podnose napon od 120 V.
- Ako je spremnik sklopa baterije puknuo ili se oštetio, NEMOJTE ga stavljati u punjač. Zamijenite novim sklopom baterije.
- Ove sklopove baterije NEMOJTE puniti drukčijom vrstom punjača.
- NE dopustite da tekućina prodre u unutrašnjost punjača.
- NEMOJTE se koristiti punjačem u svrhe drukčije od onih koje se navode u ovom priručniku.

- NE pokušavajte izazivati kratki spoj na terminalima sklopa baterije.

⚠ Ako kemijske tvari koje sadrži baterija dođu u dodir s očima, odmah operite čistom vodom najmanje 15 minuta. Odmah se obratite liječniku. Sklop baterije nemojte puniti na kiši ili u vlažnim prostorima. Nemojte uranjati alat, sklop baterije ili punjač u vodu ili druge tekućine.

- Nemojte puštati da se sklop baterije ili punjač pregriju. Ako su vrući, pustite ih da se ohlade. Puniti samo na okolnoj temperaturi.
- Nemojte pokrivati ventilacijske rešetke na gornjem dijelu punjača. Nemojte smještati punjač na mekanu površinu kao što su na primjer pokrivač ili jastuk. Ventilacijske rešetke punjača održavajte čiste.
- Izbjegavajte da u šupljinu punjača dospiju mali metalni predmeti ili materijali poput čelične vune, aluminijske folije ili druge strane čestice.
- Prije čišćenja ili kad se u njegovoj unutrašnjosti ne nalazi sklop baterije, punjač treba odspojiti.
- Sklop baterija NEMOJTE smještati na sunčevoj svjetlosti ili u toplom prostoru. Uvijek ga držite na normalnoj okolnoj temperaturi.
- NE pokušavajte istovremeno spajati dva punjača.
- Ako se bateriju neće puniti dugo vrijeme, treba je stalno čuvati na tamnom, hladnom i suhom mjestu.
- Svaka 2 mjeseca stavite bateriju da se puni 2 sata.
- Ako se rabe previše ili se rabe na ekstremnim temperaturama, u ćelijama sklopa baterije može doći od malih gubitaka.
- Ako vanjsko brtvljenje pukne i kemijske tvari koje sadrži baterija dođu u dodir s kožom:
 - odmah operite vodom i sapunom.
 - neutralizirajte limunovim sokom, octom ili drugim blagim kiselinama.
- Ako kemijske tvari koje sadrži baterija dođu u dodir s očima, slijedite gornje upute i obratite se liječniku.
- Prije uporabe kontrolirajte jesu li izlazni napon i struja punjača baterije prikladni za punjenje sklopa baterija.
- U slučaju da izlazni polaritet ne odgovara polaritetu punjenja, NEMOJTE se koristiti punjačem.
- Samo za uporabu u zatvorenim prostorima.
- Ni u kom slučaju NEMOJTE otvarati poklopac. Ako se poklopac ošteti, punjačem se NE može koristiti.
- NEMOJTE puniti baterije koje nisu punjive.

KONTROLA KAPACITETA BATERIJE

Pritisnite tipku za naznaku kapaciteta baterije (1). Svjetla (2) upalit će se ovisno o razini kapaciteta baterije. Vidjeti sljedeću shemu:

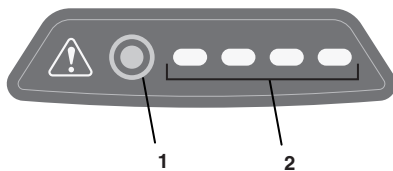

| Svjetla | Kapacitet |
|---|--|
| 4 zelena svjetla | Baterija je potpuno puna |
| 3 zelena svjetla | Baterija je puna 70% |
| 2 zelena svjetla | Baterija je puna 45% |
| 1 zeleno svjetlo | Baterija je puna 10% i treba je odmah napuniti |
| Svjetla su ugašena | Baterija je puna manje od 10% i treba je odmah napuniti |
|  | Ikona "Požor" se osvjetljava u slučajevima interveniranja zaštite od nadtemperature ili od podtemperature, odnosno u slučaju neispravnosti baterije. |

SIGURNOSNE NAPOMENE I MJERE OPREZA

1. NEMOJTE demontirati bateriju.
2. Čuvajte izvan dohvata djece.
3. NEMOJTE izlagati bateriju slatkoj ili slanoj vodi; spremite je na hladnom i suhom mjestu i prostoru.
4. NEMOJTE smještati bateriju na previše toplim mjestima, na primjer pored vatre, radijatora itd.
5. NEMOJTE zamjenjivati negativni i pozitivni terminal baterije.
6. NEMOJTE spajati pozitivni i negativni terminal baterije s metalnim predmetima.
7. NEMOJTE udarati ili lupati po bateriji niti se penjati na nju.
8. NEMOJTE zavarivati bateriju niti je bušiti čavlima ili drugim zašiljenim predmetima.
9. U slučaju da kemijske tvari koje su iscurjele iz baterije dođu u dodir s očima, nemojte ih trljati i temeljito isperite vodom.
10. Prekinite uporabu baterije ako se iz nje šire neobični mirisi, ako se ona pregrijava ili mijenja boju/oblik i nepravilnog je oblika.
11. Ako se kabel za napajanje ovog alata ošteti a kako bi se smanjio bilo

kakav posljedični rizik, morat će ga zamijeniti proizvođač ili njegov agent ili specifično kvalificirano osoblje.

4. EKOLOŠKI KOMPATIBILNO ODLAGANJE BATERIJE



Sljedeći toksični i korozivni materijali nalaze se unutar sklopa baterije koji se rabi s ovim alatom: litijevi ioni su toksičan materijal.

⚠ Sve toksične materijale treba odložiti na prikladan način kako bi se spriječilo onečišćenje okoliša. Prije odlaganja oštećenih ili razbijenih sklopova litij-ionskih baterija stupite u kontakt s lokalnom službom za zbrinjavanje otpada ili s lokalnom službom za zaštitu okoliša kako biste dobili eventualne informacije i specifične upute. Odnosite baterije u reciklažno dvorište i/ili centar za odlaganje certificiran za zbrinjavanje materijala s litij-ionima.

⚠ Ako sklop baterije napukne ili se razbije – s gubitkom kemijskih tvari ili bez njega – nemojte ga puniti niti se njime koristiti. Odložite ga i zamijenite novim sklopom baterije.

NE POKUŠAVAJTE GA POPRAVITI! Kako biste izbjegli nesreće i rizike od požara, eksplozije ili električne udare te nanošenje štete okolišu:

- Pokrijte terminale baterije otpornom ljepljivom trakom.
- NE pokušavajte ukloniti ili uništiti bilo koju komponentu sklopa baterije.
- NE pokušavajte otvoriti sklop baterije.

⚠ Elektroliti koje su ostavila eventualna curenja kemijskih tvari iz sklopa baterije korozivni su i toksični. Pobrinite se da kemijske tvari NE dođu u dodir s očima i kožom, a naročito da ih se ne proguta.

- NEMOJTE bacati baterije u kućni otpad.
- NEMOJTE ih zapaliti.
- NEMOJTE smješšati baterije na mjesta na kojima bi mogle postati dio lokalnog odlagališta ili krutog komunalnog otpada.
- Odnosite ih u ovlašteno reciklažno dvorište.

5. PUNJAČ BATERIJE

SPECIFIKACIJE

CG 500 Li 48, CG 700 Li 48
Ulaz: 220-240 V ~ 50 Hz
Izlaz: 48 V (nazivni) = 1,5 A

CGF 500 Li 48, CGF 700 Li 48
Ulaz: 220-240 V ~ 50 Hz
Izlaz: 48V (nazivni) = 3A

CGD 500 Li 48, CGD 700 Li 48
Ulaz: 220-240 V ~ 50 Hz
Izlaz 1: 48 V (nazivni) = 1,5 A
Izlaz 2: 48 V (nazivni) = 1,5 A

CGDF Li 48
Ulaz: 220-240 V ~ 50 Hz
Izlaz 1: 48 V (nazivni) = 3A
Izlaz 2: 48 V (nazivni) = 3A

- Uređaj ne smije biti izložen kapanju ili prskanju i na njega se ne smije stavljati posude koje sadrže tekućine kao na primjer one za cvijeće.
- Punjač je namijenjen za punjive litij-ionske baterije. Druge vrste baterija mogle bi eksplodirati te nanijeti nesreće osobama i prouzročiti oštećenja stvari.
- Punite isključivo punjive baterije.
- Tijekom punjenja LED žaruljica trepće zelenim svjetlom, a stalno svijetli zelenim svjetlom kad se punjenje dovrši.
- Vanjski savitljivi kabel transformatora ne može se zamijeniti: ako se kabel ošteti, trebat će rashodovati cijeli transformator.
- Odspajanje od linijskog napona vrši se izvlačenjem iz mrežne utičnice.
- Utičnica se mora nalaziti blizu stroja i mora biti lako dostupna

POSTUPAK PUNJENJA

NAPOMENA Baterija se ne šalje potpuno puna. Preporučujemo da je prije uporabe napunite kako bi se jamčilo dostizanje maksimalnog vremena rada. Litij-ionska baterija nema memoriju i može ju se napuniti u bilo kom trenutku.

1. Spojite punjač na utičnicu za izmjeničnu struju.
2. Stavite sklop baterije (1) u punjač (2).

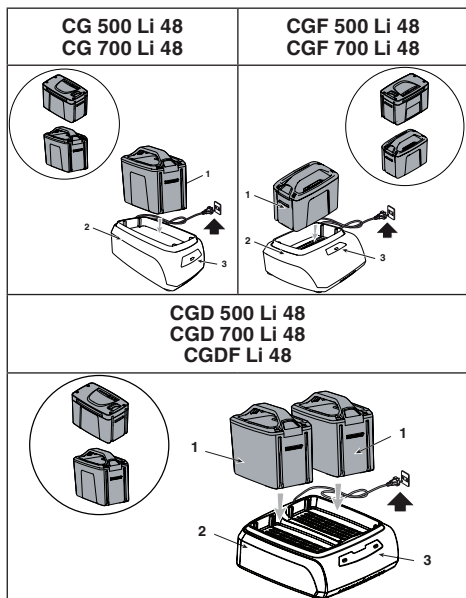

Ovo je dijagnostički punjač. LED svjetla punjača (3) osvijetljavat će se specifičnim redoslijedom kako bi obavijestila o trenutnom stanju baterije.

CG 500 Li 48 - CGF 500 Li 48- CGD 500 Li 48
CG 700 Li 48 - CGF 700 Li 48-
CGD 700 Li 48 - CGDF Li 48

| OPIS | STANJE LED ŽARULJICE | |
|---|----------------------|-------------------------|
| Baterija se puni | ✳ | Trepće zelenim svjetlom |
| Potpuno puna | ● | Zeleno |
| Pregrijana baterija: (uklonite otpr. 30 min kako biste dopustili da se ohladi) | ● | Crveno |
| Nema baterije | ○ | Ugašena |
| Neispravna baterija: (uklonite i zamijenite novom baterijom) | ✳ | Trepće crvenim svjetlom |

KONTROLA PUNJAČA

Ako se sklop baterije ne puni pravilno:

- Nekim drugim alatom kontrolirajte izlaznu struju. Uvjerite se da utičnica nije izolirana.
- Kontrolirajte da kontakti punjača nisu pretrpjeli kratki spoj prouzročen trncima ili drugim materijalima.

⚠ Ako bateriju stavite u punjač dok je topla ili pregrijana, LED svjetlo indikatora za PUNJENJE na punjaču moglo bi zasvijetliti CRVENIM svjetlom. U slučaju da dođe do te situacije, pustite da se baterija ohladi izvan punjača oko 30 minuta.

NAPOMENA Ako se baterijom i punjačem nećete koristiti dugo vrijeme, izvadite bateriju iz punjača i odspojite utičnicu za izmjeničnu struju.

VAŽNE SIGURNOSNE UPUTE

- **ČUVAJTE OVE UPUTE OPASNOST: KAKO BI SE ŠMANJIO RIZIK OD POŽARA ILI ELEKTRIČNOG UDARA VAŽNO JE PAŽLJIVO SLIJEDITI OVE UPUTE.**
- Prije uporabe punjača provjerite raspoloživi napon u dotičnoj zemlji.

6. ČIŠĆENJE

⚠ Kako biste izbjegli rizike od požara, električni udar ili električno pražnjenje:

- Nemojte prolaziti vlažnim krpama ili sredstvima za čišćenje po bateriji ili po punjaču baterije.
- Uvijek izvadite sklop baterije prije čišćenja, pregleda ili vršenja radnji održavanja na alatu.

Vanjski dio punjača čistite suhom i mekanom krpom. Nemojte ispirati eventualnim pumpama niti čistiti vodom.

7. ODLAGANJE



Nemojte bacati električne uređaje s kućnim otpadom. Prema europskoj direktivi 2012/19/EZ o električnom i elektroničkom otpadu te njezinoj primjeni

u skladu s nacionalnim normama, otpadne električne uređaje mora se sakupljati odvojeno, u cilju njihove ponovne primjene na ekološki prihvatljiv način. U slučaju odlaganja električnih uređaja na odlagalište otpada ili na tlo, štetne tvari mogu dospjeti do vodenog sloja i tako ući u hranidbeni lanac, ugrožavajući vaše zdravlje i dobrobit. Za detaljnije informacije o odlaganju ovog proizvoda, kontaktirajte mjerodavni zavod za gospodarenje kućnim otpadom ili svog prodavača.



Baterije na kraju njihovog korisnog vijeka odložite uz dužnu pažnju prema okolišu. Baterija sadrži materijal koji je opasan za vas i za okoliš. Nju treba izvaditi i

Li-ion

odvojeno odložiti u strukturi koja prihvaća litij-ionske baterije.



Odvojeno sakupljanje rabljenih proizvoda i ambalaže omogućava recikliranje, odnosno ponovno iskorištavanje materijala. Korištenje recikliranih materijala pomaže u sprječavanju zagađivanja okoliša i u smanjenju potražnje za sirovinama.

8. SERVISIRANJE I POPRAVKI

Ovaj priručnik pruža sve potrebne naznake za rukovanje strojem i njegovo pravilno osnovno održavanje koje obavlja korisnik. Sve zahvate podešavanja i održavanja koji nisu opisani u ovom priručniku mora obaviti vaš prodavač ili specijalizirani centar, koji raspolažu potrebnim znanjem i opremom, kako bi se osiguralo pravilno izvršavanje posla i očuvali prvobitni stupanj sigurnosti i stanja stroja. Zahvati izvršeni u neprimjerenim strukturama ili od strane nekvalificiranog osoblja poništavaju bilo koji oblik jamstva i bilo kakve obaveze ili odgovornosti proizvođača.

- Samo ovlaštene servisne radionice mogu vršiti popravke i održavanje pod jamstvom.
- Originalne rezervne dijelove možete nabaviti u servisnim radionicama i kod ovlaštenih prodavača.
- Originalni rezervni dijelovi i dodatna oprema razvijeni su upravo za ove strojeve.
- Neoriginalni rezervni dijelovi i dodatna oprema nisu odobreni; primjenom neoriginalnih rezervnih dijelova i dodatne opreme ugrožava se sigurnost stroja i oslobađa proizvođača od bilo kakve obveze ili odgovornosti. Preporučujemo da stroj jednom godišnje povjerite ovlaštenoj servisnoj radionici radi održavanja, servisiranja i kontrole sigurnosnih naprava.

9. ŠTO JAMSTVO POKRIVA

Jamstveni uvjeti su namijenjeni jedino potrošačima, tj. neprofesionalnim rukovateljima. Jamstvo pokriva sve greške u kvaliteti materijala i u proizvodnji, koje vaš prodavač ili specijalizirani centar utvrde u jamstvenom roku.

Primjena jamstva se ograničava na popravak ili zamjenu komponente za koju se smatra da ima grešku.

Preporučujemo da stroj jednom godišnje povjerite servisnoj radionici radi održavanja, servisiranja i kontrole sigurnosnih naprava.

Primjena jamstva je podložna redovnom održavanju stroja.

Korisnik mora pažljivo slijediti sve upute koje se daju u priloženoj dokumentaciji.

Jamstvo ne pokriva oštećenja koja su posljedica:

- Nepoznavanja popratne dokumentacije (priručnici s uputama).
- Profesionalne uporabe
- Nepažnje, nemara
- Vanjskog uzroka (groma, udaraca, prisutnosti stranih tijela unutar stroja) ili nesreće
- Uporabe i montaže koje su neprimjerene ili ih proizvođač ne dopušta
- Nedostatnog održavanja
- Izmjena na stroju
- Korištenja neoriginalnim rezervnim dijelovima (prilagodljivim komadima)
- Korištenja dodatne opreme koju ne dostavlja ili nije odobrio proizvođač.

Osim toga, jamstvo ne pokriva:

- Radnje redovnog/izvanrednog održavanja (opisane u priručniku s uputama)
- Normalno trošenje potrošnog materijala kao što je pogonsko remenje, noževi, farovi, kotači, sigurnosni vijci i žice.
- Normalno trošenje
- Estetsko propadanje stroja uslijed korištenja njime
- Tvari, ulje, benzin, mast
- Nosače noževa
- Eventualne dodatne troškove u vezi s aktiviranjem jamstva, kao što su premještanje kod korisnika, prijevoz stroja do prodavača, iznajmljivanje opreme za zamjenu ili pozivanje vanjskog društva za sve radove na održavanju.

Korisnika štite zakoni vlastite države. Ovo jamstvo ni na koji način ne ograničava prava korisnika predviđena zakonima njegove države.



TARTALOMJEGYZÉK

| | |
|--|---|
| 1. ÁLTALÁNOS TUDNIVALÓK..... | 1 |
| 2. BIZTONSÁGI JELZÉSEK..... | 1 |
| 3. AKKUMULÁTOR..... | 2 |
| 4. AZ AKKUMULÁTOR KÖRNYEZETBARÁT SEMLEGESÍTÉSE..... | 3 |
| 5. AKKUMULÁTOR TÖLTŐ..... | 4 |
| 6. TISZTÍTÁS..... | 5 |
| 7. ÁRTALMATLANÍTÁS..... | 5 |
| 8. SZERVIZSZOLGÁLAT ÉS JAVÍTÁS..... | 5 |
| 9. A JÓTÁLLÁS ÉRVÉNYESSÉGE..... | 5 |

1. ÁLTALÁNOS TUDNIVALÓK

1.1 HOGYAN KELL A HASZNÁLATI UTASÍTÁST ÉRTELMEZNI





A használati utasítás szövegében néhány, a biztonság vagy a használat szempontjából különösen fontos információt tartalmazó bekezdést eltérő módon kiemeltünk az alábbi kritérium szerint:





 szimbólum veszélyt jelez. A figyelmeztetés be nem tartása a kezelő vagy más személyek sérülését, illetve károkat okozhat.

 ***Ezt a készüléket nem használhatják csökkent fizikai, érzékszervi vagy szellemi képességű, illetve kellő tapasztalattal és tudással nem rendelkező személyek (a gyermekeket is beleértve), hacsak egy felelős személy nem felügyel rájuk, vagy nem tanítja meg őket a készülék használatára. A gyerekekre vigyázni kell, nehogy játszzanak a készülékkel.***

2. BIZTONSÁGI JELZÉSEK

Az azonosító címke az alábbi adatokat tartalmazza (1. ábra):

| | |
|---|---|
|  | Ne tegye ki az akkumulátort a napsütésnek, ha a hőmérséklet meghaladja a 40°C-ot. |
|  | Ne mártsa vízbe az akkumulátort és ne tegye ki nedvesség hatásának! |
|  | Ne dobja a tűzbe az akkumulátorokat! ROBBANÁSVESZÉLY! |
|  | II. osztály Kettős szigetelés |
|  | Csak belső használatra |
|  | A feltöltés előtt olvassa el az útmutatót. |

| | |
|--|---|
|  | Olvadábiztosíték |
|  | Olvadábiztosíték |
|  | CE minőségazonossági jelzés |
|  | Ne helyezze a terméket a háztartási hulladékba! |

3. AKKUMULÁTOR

SPECIFIKÁCIÓK

BT 520 Li 48, BT 720 Li 48

Akkumulátor: Max. 48V, 86,4 Wh

Cellánkénti feszültség: 3.6V ; Cellák száma: 12

Feltöltési idő: 90 perc

(CG 500 Li 48, CGD 500 Li 48, CG 700 Li 48, CGD 700 Li 48 töltő használatával)

Feltöltési idő: 50 perc

(CGF 500 Li 48, CGF 700 Li 48, CGDF Li 48 töltő használatával)

BT 520/1 Li 48, BT 720/1 Li 48

Akkumulátor: Max. 48V, 88,8 Wh

Cellánkénti feszültség: 3.7V ; Cellák száma: 12

Feltöltési idő: 90 perc

(CG 500 Li 48, CGD 500 Li 48, CG 700 Li 48, CGD 700 Li 48 töltő használatával)

Feltöltési idő: 50 perc

(CGF 500 Li 48, CGF 700 Li 48, CGDF Li 48 töltő használatával)

BT 540 Li 48, BT 740 Li 48

Akkumulátor: Max. 48V, 172,8 Wh

Cellánkénti feszültség: 3.6V ; Cellák száma: 24

Feltöltési idő: 180 perc

(CG 500 Li 48, CGD 500 Li 48, CG 700 Li 48, CGD 700 Li 48 töltő használatával)

Feltöltési idő: 110 perc

(CGF 500 Li 48, CGF 700 Li 48, CGDF Li 48 töltő használatával)

BT 540/1 Li 48, BT 740/1 Li 48

Akkumulátor: Max. 48V, 177,6 Wh

Cellánkénti feszültség: 3.7V ; Cellák száma: 24

Feltöltési idő: 180 perc

(CG 500 Li 48, CGD 500 Li 48, CG 700 Li 48, CGD 700 Li 48 töltő használatával)

Feltöltési idő: 110 perc

(CGF 500 Li 48, CGF 700 Li 48, CGDF Li 48 töltő használatával)

BT 550 Li 48, BT 750 Li 48

Akkumulátor: Max. 48V, 216 Wh

Cellánkénti feszültség: 3.6V ; Cellák száma: 24

Feltöltési idő: 220 perc

(CG 500 Li 48, CGD 500 Li 48, CG 700 Li 48, CGD 700 Li 48 töltő használatával)

Feltöltési idő: 120 perc

(CGF 500 Li 48, CGF 700 Li 48, CGDF Li 48 töltő használatával)

BT 550/1 Li 48, BT 750/1 Li 48

Akkumulátor: Max. 48V, 222 Wh

Cellánkénti feszültség: 3.7V ; Cellák száma: 24

Feltöltési idő: 220 perc

(CG 500 Li 48, CGD 500 Li 48, CG 700 Li 48, CGD 700 Li 48 töltő használatával)

Feltöltési idő: 120 perc

(CGF 500 Li 48, CGF 700 Li 48, CGDF Li 48 töltő használatával)

BT 775 Li 48

Akkumulátor: Max. 48V, 324 Wh

Cellánkénti feszültség: 3.6V ; Cellák száma: 24

Feltöltési idő: 330 perc

(CG 500 Li 48, CGD 500 Li 48, CG 700 Li 48, CGD 700 Li 48 töltő használatával)

Feltöltési idő: 180 perc

(CGF 500 Li 48, CGF 700 Li 48, CGDF Li 48 töltő használatával)

BT 775/1 Li 48

Akkumulátor: Max. 48V, 333 Wh

Cellánkénti feszültség: 3.7V ; Cellák száma: 24

Feltöltési idő: 330 perc

(CG 500 Li 48, CGD 500 Li 48, CG 700 Li 48, CGD 700 Li 48 töltő használatával)

Feltöltési idő: 180 perc

(CGF 500 Li 48, CGF 700 Li 48, CGDF Li 48 töltő használatával)

Az akkumulátor helyes használatához,

karbantartásához és tárolásához

elengedhetetlenül fontos a jelen

útmutató elolvasása és megértése.

A súlyos balesetek, a tűz- és robbanásveszély,

valamint az áramütés és elektromos kisülések

okozta kockázatok elkerülése érdekében:

- NE vizsgálja a töltőt konduktív szondával. A töltő pólusok 120 V-os feszültséget bírnak.
- Ha az akkumulátor egység háza törött vagy károsodott, NE helyezze be a töltőbe. cserélje ki egy új akkumulátor egységre.
- NE tölts fel ezeket az akkumulátor egységeket eltérő típusú töltővel.
- NE kerüljön folyadék a töltő belsejébe.
- NE használja a töltőt a jelen útmutatóban leírtaktól eltérő célokra.
- NE kísérelje meg rövidre zární az akkumulátor egység pólusait.

⚠ Ha az akkumulátorban levő vegyszerek a szembe kerülnek, azonnal öblítse tiszta vízzel legalább 15 percig. Forduljon haladéktalanul orvoshoz. Ne tölts fel az akkumulátor egységet esőben vagy nedves környezetben. Ne mártsa vízbe vagy egyéb folyadékba a szerszámot, az akkumulátor egységet vagy a töltőt.

- Ne hagyja túlforrósodni az akkumulátor egységet vagy a töltőt. Ha forró, hagyja kihűlni. Csak szobahőmérsékleten végezze a töltést.
- Ne takarja el a töltő felső részén levő szellőzőrácsot. Ne helyezze a töltőt puha felületre, például takaróra vagy párnára. Tartsa tisztán a töltő szellőzőrácsait.
- Ügyeljen arra, hogy ne kerüljenek a töltő nyílásaiba apró fémtárgyak, acélgyapot, alufólia darabok vagy egyéb idegen részecskék.
- Bontsa a töltő csatlakozását a tisztítása előtt, vagy amikor nincs benne akkumulátor egység.
- NE helyezze az akkumulátor egységet napfénybe vagy meleg környezetbe. Tárolja normál szobahőmérsékleten.
- NE kísérelje meg két töltő egyidejű csatlakoztatását.
- Ha az akkumulátort huzamos ideig nem tölti fel, tárolja árnyékban, hűvös és száraz helyen.
- Kéthavonta tölts fel az akkumulátort 2 óráig.
- A túl intenzív vagy szélsőséges hőmérsékleten történő használat miatt az egység cellái szivároghatnak.
- Ha a külső burkolat eltörik és az akkumulátorban levő vegyi anyagok a bőrrel érintkeznek:
 - azonnal mossa le szappannal és vízzel.
 - semlegesítse citromlével, ecettel vagy egyéb enyhe savval.
- Ha az akkumulátorban levő vegyi anyagok a szembe kerülnek, járjon el a fentiekben leírtak szerint és forduljon orvoshoz.
- A használat előtt ellenőrizze, hogy az akkumulátortöltő kimeneti feszültsége és áramerőssége megfelel-e az akkumulátor egység töltéséhez.
- Ha a kimeneti polaritás nem felel meg a töltési polaritásnak, NE használja a töltőt.
- Csak belső használatra.
- Semmi esetre se nyissa ki a fedelet. Ha a fedél sérült, a töltő NEM használható.
- NE töltsön fel olyan akkumulátorokat, amelyek nem feltölthetők.

AZ AKKUMULÁTOR KAPACITÁSÁNAK ELLENŐRZÉSE

Nyomja meg az akkumulátor kapacitását jelző gombot (1). A jelzőfények (2) az

akkumulátor töltési szintjét jelezve kigyulladnak. Lásd az alábbi jelmagyarázatot:

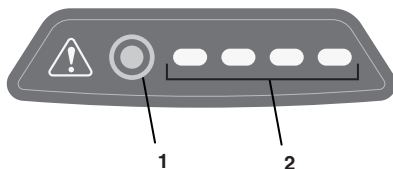

| Jelzőfények | Kapacitás |
|---|---|
| 4 zöld fény | Az akkumulátor teljesen fel van töltve |
| 3 zöld fény | Az akkumulátor töltése 70% |
| 2 zöld fény | Az akkumulátor töltése 45% |
| 1 zöld fény | Az akkumulátor töltése 10% és azonnal fel kell tölteni |
| A jelzőfények nem világítanak | Az akkumulátor töltése 10%-nál alacsonyabb, azonnal fel kell tölteni. |
|  | A „Figyelem!” ikon akkor gyullad ki, ha beavatkozt a túlhő vagy fagyás elleni védelem, illetve az akkumulátor meghibásodása esetén. |

BIZTONSÁGI MEGJEGYZÉSEK ÉS ÓVINTÉZKEDÉSEK

1. NE szerelje szét az akkumulátort.
2. Gyermekek által el nem érhető helyen tárolja.
3. NE tegye ki az akkumulátort édes vagy sós víznek, hűvös és száraz helyen tárolja.
4. NE helyezze az akkumulátort túl meleg helyre, például tűz, fűtőtest stb. közelébe.
5. NE cserélje fel az akkumulátor negatív és pozitív pólusait.
6. NE csatlakoztassa az akkumulátor pozitív és negatív pólusát fém tárgyakhoz.
7. NE üsse, ütögesse az akkumulátort, ne álljon fel rá.
8. NE végezzen hegesztést az akkumulátoron, ne fúrja ki szöggel vagy egyéb hegyes tárggyal.
9. Amennyiben az akkumulátorból vegyi anyag szivárog és az a szembe kerül, ne dörzsölje a szemét és öblítse le bő vízzel.
10. Szakítsa meg az akkumulátor használatát, amennyiben az szokatlan szagot bocsát ki, túlmelegszik, színe vagy alakja megváltozik és rendellenesnek tűnik.
11. Ha a szerszám tápkábele sérült, cseréjét a gyártó vagy annak képviselője,

illetve szakember végezze el a fennálló kockázatok csökkentése érdekében.

4. AZ AKKUMULÁTOR KÖRNYEZETBARÁT SEMLEGESÍTÉSE



A szerszámmal alkalmazott akkumulátorban az alábbi toxikus és marú hatású anyagok találhatóak: a lítiumionok toxikus anyagnak minősülnek.

⚠ A környezetszennyezés megelőzése érdekében az összes toxikus anyagot megfelelően kell semlegesíteni. A sérült vagy hibás lítiumionos akkumulátor egységek semlegesítése előtt forduljon a helyi hulladékkezelő vállalathoz vagy a helyi környezetvédelmi szervhez a szükséges információért és útmutatásért. Adja le az akkumulátort egy hulladékkezelő és/vagy -újrahasznosító telepen, amely tanúsítvánnyal rendelkezik a lítiumionos hulladékok kezelésére.

⚠ Ha az akkumulátor egység sérül vagy eltörik, vegyi anyagok szivárgásává vagy anélkül, akkor ne töltse fel és ne használja. Semlegesítse és cserélje ki egy új akkumulátor egységre.

NE KÍSÉRELJE MEG A JAVÍTÁSÁT! A balesetek, a tűz-, robbanás- vagy áramütés veszélyének, valamint a környezet károsodásának elkerülése céljából:

- Fedje le az akkumulátor pólusait erős ragasztószalaggal.
- NE kísérelje meg leszerelni vagy tönkretenni az akkumulátor egység semelyik alkatrészét.
- NE kísérelje meg felnyitni az akkumulátor egységet.

⚠ Az akkumulátor egységéből szivárgó vegyi anyagokból származó elektrolitok maró és toxikus hatásúak. Ügyeljen arra, hogy a vegyi anyagok NE kerüljenek a szembe, ne érintkezzenek a bőrrel, és főként nem szabad lenyelni azokat.

- NE helyezze a háztartási hulladékba az akkumulátort.
- NE égesse el.
- NE tegye az akkumulátort olyan helyre, ahonnan a helyi hulladéklerakóba vagy a háztartási hulladék közé kerülhet.
- Adja le egy engedéllyel rendelkező hulladékkezelő telepen.

5. AKKUMULÁTORTÖLTŐ

SPECIFIKÁCIÓK

CG 500 Li 48, CG 700 Li 48
Bemenet: 220-240V ~ 50 Hz
Kimenet: 48 V (Névleges) = 1.5A

CGF 500 Li 48, CGF 700 Li 48
Bemenet: 220-240V ~ 50 Hz
Kimenet: 48V (Névleges) = 3A

CGD 500 Li 48, CGD 700 Li 48
Bemenet: 220-240V ~ 50 Hz
Kimenet 1: 48 V (Névleges) = 1.5A
Kimenet 2: 48 V (Névleges) = 1.5A

CGDF Li 48
Bemenet: 220-240V ~ 50 Hz
Kimenet 1: 48 V (Névleges) = 3A
Kimenet 2: 48 V (Névleges) = 3A

- A készüléket nem szabad csepegő víznek vagy vízpermetnek kiténi, ne helyezzen a készülékre folyadékot tartalmazó edényt, például vázát.
- A töltő feltölthető lítiumionos akkumulátorokkal való használatra készült. Más típusú akkumulátorok felrobbanhatnak és személyi sérüléssel, illetve anyagi kárral járó balesetet okozhatnak.
- Kizárólag feltölthető akkumulátorokat töltsön fel.
- A töltés alatt a LED zöld fénnnyel villog, és amikor a töltés befejeződött, folyamatosan világít.
- A transzformátor külső flexibilis kábele nem cserélhető; ha a kábel sérült, az egész transzformátort ki kell selejtezni.
- A hálózati csatlakozás bontásához húzza ki a hálózati dugót.
- A dugaljnak a gép közelében, könnyen hozzáférhető helyen kell lennie.

TÖLTÉSI ELJÁRÁS

MEGJEGYZÉS Az akkumulátort nem szállítjuk teljesen feltöltve. A maximális üzemidő biztosítása érdekében a használat előtt fel kell tölteni. A lítiumionos akkumulátorra nem jellemző a memória hatás, ezért bármikor feltölthető.

1. Csatlakoztassa a töltőt egy AC dugaljhoz.
2. Helyezze az akkumulátor egységet (1) a töltőbe (2).

| | |
|------------------------------|--------------------------------|
| CG 500 Li 48 CG 700 Li 48 | CGF 500 Li 48 CGF 700 Li 48 |
|------------------------------|--------------------------------|

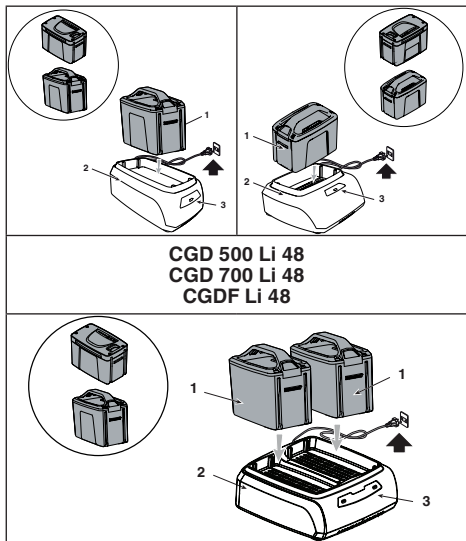

CGD 500 Li 48
CGD 700 Li 48
CGDF Li 48

Ez a töltő diagnosztika funkcióval rendelkezik. A töltő (3) LED-es jelzőfényei egy adott sorrendben kigyulladva jelzik az akkumulátor pillanatnyi állapotát.

**CG 500 Li 48 - CGF 500 Li 48- CGD 500 Li 48
CG 700 Li 48 - CGF 700 Li 48-
CGD 700 Li 48 - CGDF Li 48**

| LEÍRÁS | LED-EK ÁLLAPOTA |
|--|-----------------|
| Akkumulátor feltöltés alatt | ✳ Zöld villogó |
| Teljesen feltöltve | ● Zöld |
| Akkumulátor túlmelegedett: (vegye ki kb. 30 percre, hogy kihűljön) | ● Piros |
| Nincs akkumulátor | ○ Nem világít |
| Hibás akkumulátor: (vegye ki és cserélje ki egy új akkumulátorra) | ✳ Piros villogó |

A TÖLTŐ ELLENŐRZÉSE

Ha az akkumulátor egység töltése nem megfelelő:

- Ellenőrizze a kimeneti áramot egy másik szerszámmal. Ellenőrizze, hogy a dugalj nincs-e szigetelve.
- Ellenőrizze, hogy a töltő érintkezőin nincs-e szennyeződés vagy egyéb anyagok okozta rövidzárlat.

⚠ Ha az akkumulátort melegen vagy felforrósodva helyezi a töltőbe,

a LED-es TÖLTÉS jelzőfény a töltőn PIROS fénnel világíthat.
Ebben az esetben hagyja kb. 30 percig hűlni az akkumulátort a töltőn kívül.

MEGJEGYZÉS Ha az akkumulátor és a töltő huzamosabb ideig használaton kívül van, vegye ki az akkumulátort a töltőből és bontsa az AC dugalj csatlakozását.

FONTOS BIZTONSÁGI ELŐÍRÁSOK

- **ŐRIZZE MEG EZT A VESZÉLYEKRE FIGYELMEZTETŐ ÚTMUTATÁST: A TŰZVESZÉLY ÉS AZ ÁRAMTŰS KOCKÁZATÁNAK CSÖKKENTÉSE ÉRDEKÉBEN TARTSA BE FIGYELMESEN A JELEN UTASÍTÁSOKAT.**
- A töltő használatba vétele előtt ellenőrizze az adott ország hálózati feszültségét.

6. TISZTÍTÁS

⚠ A tűzveszély, áramütés vagy elektromos károsulás kockázatának elkerülése érdekében:

- Ne használjon nedves törölkendőt vagy tisztítószert az akkumulátor vagy a töltő tisztításához.
- Mindig vegye ki az akkumulátor egységet a szerszám tisztítása, ellenőrzése vagy karbantartása előtt.

Puha és száraz törölkendővel tisztítsa meg a töltő külső felületét. Ne öblítse szivattyúval és ne tisztítsa vízzel.

7. ÁRTALMATLANÍTÁS



Ne dobja a háztartási hulladékba az elektromos készülékeket. Az elektromos és elektronikus berendezések hulladékairól szóló 2012/19/EK irányelv szerint a használatból kivont elektromos berendezéseket elkülönítve kell gyűjteni, az ökokompatibilis újrahasznosítás céljából. Ha az elektromos készülékeket hulladéklerakó helyeken vagy a talajon hagyva selejtezik, az ártalmas anyagok elérhetik a talajvízréteget és az élelmiszerláncba kerülhetnek, mellyel az Ön egészségét károsíthatják. A termék ártalmatlanítására vonatkozó részletesebb tájékoztatásért forduljon a kommunális hulladék megsemmisítéséért felelős szervezethez vagy az Ön márkakereskedőjéhez.



A hasznos élettartamuk végén az akkumulátorokat a környezetvédelmi

szempontoknak megfelelően kell semlegesíteni. Az akkumulátor az Ön és a környezet számára veszélyes anyagokat tartalmaz. Ezért el kell távolítani a gépből és a lítiumionos akkumulátorok hulladékaként való kezelését vállaló telepen kell leadni.



A használt termékek és csomagolások szelektív hulladékként való gyűjtése lehetővé teszi az anyagok újrafelhasználását és újrahasznosítását.

Az anyagok újrahasznosítása elősegíti a környezetszennyezés megelőzését és csökkenti a nyersanyagok iránti keresletet.

8. SZERVIZSZOLGÁLAT ÉS JAVÍTÁS

Ebben a használati utasításban megtalálja a gép kezeléséhez és a felhasználó által elvégezhető helyes alapkarbantartásához szükséges összes útmutatást. A használati utasításban le nem írt összes beállítási és karbantartási műveletet a márkakereskedőnél vagy szakszervizben kell elvégeztetni, ahol rendelkeznek a tökéletes munka elvégzéséhez szükséges szaktudással és felszereléssel, és nem változtatják meg a gép eredeti üzembiztonsági szintjét és állapotát. Nem megfelelő műhelyekben, vagy nem szakember által végzett műveletek a jótállás bármely formájának elévülését és a gyártó mindennemű felelősség alóli mentesülését vonják maguk után.

- Kizárólag az engedéllyel rendelkező szervizek végezhetik a garanciális karbantartást és a javítást.
- Az eredeti cserealkatrészek az engedéllyel rendelkező szervizektől és viszonteladóktól szerezhetők be.
- Az eredeti cserealkatrészeket és tartozékokat kifejezetten gépeinkhez terveztük.
- A nem eredeti cserealkatrészeket és tartozékokat nem engedélyeztük, a nem eredeti cserealkatrészek és tartozékok alkalmazása veszélyezteti a gép biztonságát, továbbá felmenti a gyártót a mindennemű kötelezettség és felelősség alól. Ajánlatos a gépet évente egyszer elvinni egy engedéllyel rendelkező szervizbe az általános felülvizsgálat, karbantartás és a biztonsági egységek ellenőrzése céljából.

9. A JÓTÁLLÁS ÉRVÉNYESSÉGE

A jótállási feltételek kizárólag a fogyasztókra, tehát nem professzionális felhasználókra vonatkoznak.

A jótállás érvényes minden anyagminőségi és gyártási hibára, amelyet az érvényes jótállási idő alatt a márkakereskedő vagy a szakszerviz megállapít.

A jótállás alkalmazása a hibásnak ítélt alkatrész javítására vagy cseréjére korlátozódik.

Ajánlatos a gépet évente egyszer elvinni egy engedéllyel rendelkező szervizbe az általános felülvizsgálat, karbantartás és a biztonsági egységek ellenőrzése céljából.

A jótállás alkalmazásának feltétele a gép rendszeres karbantartása.

A felhasználó köteles szigorúan betartani a mellékelt dokumentációba foglalt utasításokat.

A jótállás nem vonatkozik az alábbi okok miatt keletkező károkra:

- A kísérő dokumentáció (használati utasítások) hiányos ismerete
- Profeszionális használat
- Figyelmetlenség, hanyagság
- Külső okok (villámcsapás, ütések, a gépben levő idegen tárgyak) vagy baleset
- Helytelen vagy gyártó által nem megengedett használat és összeszerelés
- Hiányos karbantartás
- A gép módosítása
- Nem eredeti (illeszthető) cserealkatrészek használata
- Nem a gyártó által szállított vagy engedélyezett tartozékok használata.

A jótállás továbbá nem érvényes az alábbiakra:

- A rendszeres/rendkívüli karbantartási műveletek (a használati útmutató szerint)
- A fogyóeszközök - például ékszíjak, vágóegységek, lámpák, kerekek, biztonsági csavarok és vezetékek - normál kopása
- Normál elhasználódás
- A gép esztétikai rongálódása használat következtében
- Anyagok, olaj, benzin, zsír
- A vágóegységek tartói
- A jótállás érvényesítésével járó esetleges költségek, mint a kiszállás a felhasználóhoz, a gép szállítása a márkakereskedőhöz, eszközök bérlete a cseréhez vagy külső vállalat megbízása a karbantartási munkálatokkal.

A felhasználó a helyi törvények védelme alatt áll. A felhasználónak a helyi törvények biztosította jogait a jelen jótállás semmilyen módon sem korlátozza.



TURINYS

| | |
|--|---|
| 1. BENDRA INFORMACIJA..... | 1 |
| 2. SAUGOS ŽENKLAI | 1 |
| 3. AKUMULIATORIUS | 2 |
| 4. EKOLOGIŠKAS AKUMULIATORIAUS ŠALINIMAS | 3 |
| 5. AKUMULIATORIAUS KROVIKLIS | 4 |
| 6. VALYMAS | 5 |
| 7. ŠALINIMAS | 5 |
| 8. TECHNINIS APTARNAVIMAS IR REMONTAS | 5 |
| 9. GARANTIJOS TAIKYMO SĄLYGOS..... | 5 |

1. BENDRA INFORMACIJA

1.1 KAIP SKAITYTI ŠĮ VADOVĄ







Vadovo tekste kai kurie ypač svarbūs paragrafai, susiję su įrenginio sauga ar eksploatacija, yra pažymėti pagal šį kriterijų:



Simbolis  pažymi pavojų. Įspėjimų nepaisymas sudaro sąlygas asmenų sužeidimo ir (arba) kitokios žalos rizikai.

 **Šis įrenginys neskirtas naudoti asmenims (įskaitant vaikus), kurių fiziniai, jutiminiai ar protiniai gebėjimai yra riboti arba kuriems trūksta patirties ir žinių, nebent asmuo, atsakingas už jų saugą, juos prižiūrėtų arba išmokytų, kaip naudotis įrenginiu. Vaikai turi būti prižiūrimi, kad nežaistų su įrenginiu.**

2. SAUGOS ŽENKLAI

Identifikacinėje etiketėje yra pateikti šie duomenys (1 pav.):

| | |
|---|--|
|  | Nepalikti akumulatoriaus saulėje, jeigu temperatūra yra aukštesnė nei 40 °C. |
|  | Akumulatoriaus nemerkti į vandenį ir nelaikyti drėgmėje. |
|  | Akumulatoriaus nemesti į liepsną. SPROGIMO PAVOJUS! |
|  | II klasė Dviguba izoliacija |
|  | Naudoti tik viduje |
|  | Prieš įkraunant perskaityti instrukcijas. |
|  | Saugiklis |

| | |
|---|---|
|  T3.15A/250V | Saugiklis |
|  | CE atitikties ženklas |
|  | Neišmesti gaminio kartu su buitinėmis atliekomis. |

3. AKUMULIATORIUS

SPECIFIKACIJOS

BT 520 Li 48, BT 720 Li 48

Akumulatorius: maks. 48 V, 86,4 Wh

Elemento įtampa: 3,6 V; elementų skaičius:12

Įkrovimo laikas: 90 min.

(naudojant kroviklį CG 500 Li 48, CGD 500 Li 48, CG 700 Li 48, CGD 700 Li 48)

Įkrovimo laikas: 50 min.

(naudojant įkroviklį CGF 500 Li 48, CGF 700 Li 48, CGDF Li 48)

BT 520/1 Li 48, BT 720/1 Li 48

Akumulatorius: maks. 48 V, 88,8 Wh

Elemento įtampa: 3,7 V; elementų skaičius:12

Įkrovimo laikas: 90 min.

(naudojant kroviklį CG 500 Li 48, CGD 500 Li 48, CG 700 Li 48, CGD 700 Li 48)

Įkrovimo laikas: 50 min.

(naudojant įkroviklį CGF 500 Li 48, CGF 700 Li 48, CGDF Li 48)

BT 540 Li 48, BT 740 Li 48

Akumulatorius: maks. 48 V, 172,8 Wh

Elemento įtampa: 3,6 V; elementų skaičius:12 24

Įkrovimo laikas: 180 min.

(naudojant kroviklį CG 500 Li 48, CGD 500 Li 48, CG 700 Li 48, CGD 700 Li 48)

Įkrovimo laikas: 110 min.

(naudojant įkroviklį CGF 500 Li 48, CGF 700 Li 48, CGDF Li 48)

BT 540/1 Li 48, BT 740/1 Li 48

Akumulatorius: maks. 48 V, 177,6 Wh

Elemento įtampa: 3,7 V; elementų skaičius:12 24

Įkrovimo laikas: 180 min.

(naudojant kroviklį CG 500 Li 48, CGD 500 Li 48, CG 700 Li 48, CGD 700 Li 48)

Įkrovimo laikas: 110 min.

(naudojant įkroviklį CGF 500 Li 48, CGF 700 Li 48, CGDF Li 48)

BT 550 Li 48, BT 750 Li 48

Akumulatorius: maks. 48 V, 216 Wh

Elemento įtampa: 3,6 V; elementų skaičius:12 24

Įkrovimo laikas: 220 min.

(naudojant kroviklį CG 500 Li 48, CGD 500 Li 48, CG 700 Li 48, CGD 700 Li 48)

Įkrovimo laikas: 120 min.

(naudojant įkroviklį CGF 500 Li 48, CGF 700 Li 48, CGDF Li 48)

BT 550/1 Li 48, BT 750/1 Li 48

Akumulatorius: maks. 48 V, 222 Wh

Elemento įtampa: 3,7 V; elementų skaičius:12 24

Įkrovimo laikas: 220 min.

(naudojant kroviklį CG 500 Li 48, CGD 500 Li 48, CG 700 Li 48, CGD 700 Li 48)

Įkrovimo laikas: 120 min.

(naudojant įkroviklį CGF 500 Li 48, CGF 700 Li 48, CGDF Li 48)

BT 775 Li 48

Akumulatorius: maks. 48 V, 324 Wh

Elemento įtampa: 3,6 V; elementų skaičius:12 24

Įkrovimo laikas: 330 min.

(naudojant kroviklį CG 500 Li 48, CGD 500 Li 48, CG 700 Li 48, CGD 700 Li 48)

Įkrovimo laikas: 180 min.

(naudojant įkroviklį CGF 500 Li 48, CGF 700 Li 48, CGDF Li 48)

BT 775/1 Li 48

Akumulatorius: maks. 48 V, 333 Wh

Elemento įtampa: 3,7 V; elementų skaičius:12 24

Įkrovimo laikas: 330 min.

(naudojant kroviklį CG 500 Li 48, CGD 500 Li 48, CG 700 Li 48, CGD 700 Li 48)

Įkrovimo laikas: 180 min.

(naudojant įkroviklį CGF 500 Li 48, CGF 700 Li 48, CGDF Li 48)

Apie tinkamą akumulatoriaus naudojimą, priežiūrą ir laikymą būtina šiame vadove pateiktose instrukcijose ir būtina jas suprasti. Kad išvengtumėte didelių nelaimingų atsitikimų, gaisro, sprogimo rizikos ir su nutrenkimu elektra ir elektros lanku susijusių pavojų:

- NEZONDUOKITE įkroviklio laidžiomis medžiagomis. Įkrovos gnybtai atlaiko 120 V įtampą.
- Jei akumuliatorių bloko dėklas yra sulūžęs arba pažeistas, NEDĖKITE jo į įkroviklį. Pakeiskite nauju akumuliatorių bloku.
- NEĮKRAUKITE šių akumuliatorių blokų kito tipo įkrovikliu.
- NELEISKITE į įkroviklio vidų prasiskverbti skysčiui.
- NENAUDOKITE įkroviklio pagal kitą paskirtį nei nurodyta šiame vadove.
- NEBANDYKITE sukelti akumuliatorių bloko gnybtų trumpo jungimo.

 **Jei akumuliatoriuje esančios cheminės medžiagos patektų į akis,**

nedelsdami mažiausiai 15 minučių plaukite švari vandeniu. Nedelsdami kreipkitės į gydytoją. Neįkraukite akumuliatorių bloko lietuje ar drėgnoje aplinkoje. Nemerkite įrenginio, akumuliatorių bloko ar kroviklio į vandenį ar į kitus skysčius.

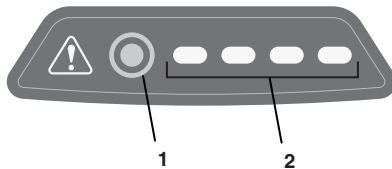

- Neleiskite akumuliatorių blokui arba įkrovikliui perkaisti. Jei jie karšti, palikite juos atvėsti. Įkraukite tik aplinkos temperatūroje.
- Neuždenkite viršutinėje įkroviklio dalyje esančių ventiliacijos grotelių. Nelaikykite įkroviklio ant minkšto paviršiaus, pavyzdžiui, ant paklotės ar pagalvės. Pasirūpinkite, kad įkroviklio ventiliacijos grotelės nuolat būtų švarios.
- Saugokite, kad nedideli metaliniai objektai arba tokios medžiagos, kaip plieno vata, aliuminio lakštai arba kitos pašalinės kietos dalelės nepatektų į kroviklio angas.
- Prieš valant kroviklį arba tada, kai jo viduje nėra akumuliatorių bloko, reikia jį atjungti.
- NELAIKYKITE akumuliatorių bloko saulėje arba karštoje aplinkoje. Visada jį laikykite įprastoje aplinkos temperatūroje.
- NEBANDYKITE vienu metu prijungti dviejų kroviklių.
- Jei akumuliatorius nebus įkraunamas ilgą laiką tarpą, jį reikia nuolat laikyti šešėlyje, gaivioje ir sausoje vietoje.
- Kraukite akumuliatorių 2 valandas kas 2 mėnesius.
- Jei naudojate per dažnai arba ekstremalioje temperatūroje, gali atsirasti nedidelis akumuliatorių bloko nuotėkis.
- Jei išorinis sandariklis sulūžta ir akumuliatoriuje esančios cheminės medžiagos patenka ant odos:
 - nedelsdami nuplaukite vandeniu ir muilu;
 - neutralizuokite citrinos sultimis, actu arba kitomis nestipriomis rūgštimis.
- Jei akumuliatoriuje esančios cheminės medžiagos patenka į akis, vadovaukitės pirmiau pateiktomis instrukcijomis ir kreipkitės į gydytoją.
- Prieš naudodami patikrinkite, ar kroviklio išvado įtampa ir srovė yra pritaikyta akumuliatorių bloko įkrovimui.
- Tuomet, kai išvado poliškumas nesutampa su įkrovos, įkroviklio NENAUDOKITE.
- Naudoti tik patalpų viduje.
- Jokių būdu NEATIDARYKITE gaubto. Jei gaubtas pažeistas, kroviklio daugiau NEBUS galima naudoti.
- NEĮKRAUKITE akumuliatorių, kurie nėra įkraunami.

AKUMULIATORIAUS ĮKROVOS PATIKRINIMAS

Paspauskite akumuliatoriaus įkrovos rodymo mygtuką (1). Lemputės (2) įsijungia priklausomai nuo akumuliatoriaus įkrovos lygio. Žr. tolesnę schemą:

| Lemputės | Įkrova |
|---|---|
| 4 žalios lempučių | Akumuliatorius pilnai įkrautas |
| 3 žalios lempučių | Akumuliatorius įkrautas 70 % |
| 2 žalios lempučių | Akumuliatorius įkrautas 45% |
| 1 žalia lempučių | Akumuliatorius įkrautas 10 % ir jis turi būti nedelsiant įkrautas |
| Lemputės nedega | Akumuliatoriaus įkrova yra žemesnė nei 10 % ir jis turi būti nedelsiant įkrautas. |
|  | Piktograma „Dėmesio“ užsideda tais atvejais, kai suaktyvinama apsauga nuo viršytos temperatūros arba nepakankamos temperatūros arba tuomet, kai yra akumuliatoriaus defektas. |

PASTABOS APIE SAUGĄ IR ATSAUGUMO PRIEMONĖS

1. NEIŠMONTUOTI akumuliatoriaus.
2. Laikyti atokiau nuo vaikams prieinamų vietų.
3. SAUGOTI akumuliatorių nuo minkšto arba sūraus vandens, laikyti gaivioje ir sausoje vietoje ir aplinkoje.
4. NELAIKYTI akumuliatoriaus per karštoje vietoje, pavyzdžiui, šalia ugnies, termosifono ir t. t.
5. NESUKEISTI neigiamo ir teigiamo akumuliatoriaus gnybtų.
6. NEPRIJUNGTI teigiamo ir neigiamo akumuliatoriaus gnybto prie metalinių objektų.
7. NETRANKYTI akumuliatorių ir nelipti ant jų kojomis.
8. NEATLIKI akumuliatoriaus virinimo operacijų, nepradurti jo vinimis ar kitais smalais objektais.
9. Tuomet, kai iš akumuliatoriaus išteka cheminės medžiagos ir patenka į akis, netrinti jų ir kruopščiai išplauti vandeniu.
10. Daugiau nenaudoti akumuliatoriaus, jei jis skleidžia neįprastą kvapą arba pakeičia spalvą / formą arba yra neįprastos išvaizdos.
11. Jei šio įrenginio maitinimo laidas pažeistas, jį turi pakeisti gamintojas, jo agentas arba

specialiai kvalifikuotas personalas, kad sumažintų bet kokią susijusią riziką.

4. EKOLOGIŠKAS AKUMULIATORIAUS ŠALINIMAS



Tolesnės toksiškos ir korozinės medžiagos yra su šiuo įrenginiu naudojamame akumuliatorių bloke: ličio jonai yra toksiška medžiaga.

⚠ Visos toksiškos medžiagos turi būti šalinamos tinkamai, kad būtų išvengta aplinkos taršos. Prieš šalindami pažeistus ličio jonų akumuliatorių blokus, kreipkitės į vietinę atliekų šalinimo agentūrą arba į vietinę aplinkos apsaugos agentūrą, kad gautumėte informacijos ir specialių nurodymų. Nuneškite akumuliatorius į sertifikuotą perdirbimo ir (arba) šalinimo centrą, tinkantį ličio jonų medžiagų tvarkymui.

⚠ Jei akumuliatorių blokas įtrūksta arba sulūžta, su cheminių medžiagų nuotėkiu arba be jo, neįkraukite ir nenaudokite jo. Pašalinkite ir pakeiskite nauju akumuliatorių bloku.

NEBANDYKITE JO SUTAISYTI!
Kad išvengtumėte nelaimingų atsitikimų arba gaisro, sprogdimo, nutrenkimo elektra rizikos ir nepadarytumėte žalos aplinkai:

- Apkljuokite akumuliatoriaus gnybtus atsparia lipnia juosta.
- NEBANDYKITE išimti arba sunaikinti jokio akumuliatorių bloko komponento.
- NEBANDYKITE atidaryti akumuliatorių bloko.

⚠ Dėl akumuliatorių bloko cheminių medžiagų nuotėkio išsiskyre elektrolitai yra koroziniai ir toksiški. Pasirūpinkite, kad cheminės medžiagos NEPATEKTŲ į akis, ant odos ir ypač nenurykite jų.

- NEIŠMESKITE akumuliatorių kartu su buitinėmis atliekomis.
- NEDEGINKITE.
- NEDĖKITE akumuliatorių vietoje, kuri jie gali tapti vietinio arba kietųjų miesto atliekų sąvartyno dalimi.
- Nuneškite į įgaliotą perdirbimo centrą.

5. AKUMULIATORIAUS KROVIKLIS

SPECIFIKACIJOS

CG 500 Li 48, CG 700 Li 48

Įvadas: 220–240 V ~ 50 Hz
Išvadas: 48 V (nominali) = 1,5 A

CGF 500 Li 48, CGF 700 Li 48
Įvadas: 220–240 V ~ 50 Hz
Išvadas: 48V (nominali) = 3A

CGD 500 Li 48, CGD 700 Li 48
Įvadas: 220–240 V ~ 50 Hz
Išvadas 1: 48 V (nominali) = 1,5 A
Išvadas 2: 48 V (nominali) = 1,5 A

CGDF Li 48
Įvadas: 220–240 V ~ 50 Hz
Išvadas 1: 48 V (nominali) = 3A
Išvadas 2: 48 V (nominali) = 3A

- Prietaisas privalo būti apsaugotas nuo lašėjimo arba purškalo ir virš prietaiso negalima dėti indų, kuriuose yra skysčių, pavyzdžiui, vazų.
- Kroviklis yra skirtas įkraunamiems ličio jonų akumuliatoriams. Kitų rūšių akumuliatoriai gali sprogti ir sužaloti asmenis arba sugadinti daiktus.
- Įkraukite tik įkraunamus akumuliatorius.
- Įkrovos metu įsijungia žalias mirksintis šviesos diodas ir nuolat dega žalia šviesa baigus įkrauti.
- Išorinio lankstaus transformatoriaus laido negalima pakeisti; jei laidas pažeistas, reikės išmesti visą transformatorių.
- Linijos įtampa atjungiamą ištraukus kištuką iš elektros lizdo.
- Elektros lizdas turi būti šalia mašinos ir lengvai pasiekiamas.

ĮKROVOS PROCEDŪRA

PASTABA Akumuliatoriaus netiekiamas visiškai įkrautas. Rekomenduojama jį įkrauti prieš naudojant, kad būtų užtikrinta didžiausia veikimo trukmė. Ličio jonų akumuliatoriai neturi atminties ir jį galima įkrauti bet kuriuo metu.

1. Prijunkite kroviklį prie AC elektros lizdo.
2. Įdėkite akumuliatorių bloką (1) į kroviklį (2).

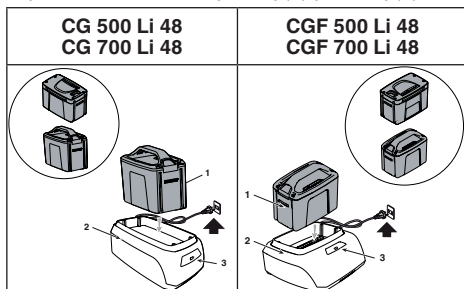

CGD 500 Li 48
CGD 700 Li 48
CGDF Li 48

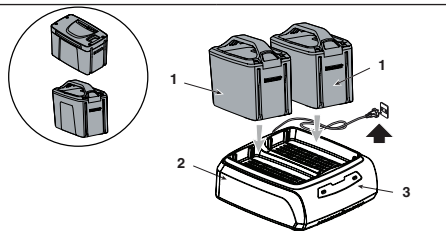

Tai yra diagnostinis kroviklis. Kroviklio šviesos diodų (LED) lempučių (3) užsidegs specialia tvarka, kad praneštų apie dabartinę akumuliatoriaus būseną.

CG 500 Li 48 - CGF 500 Li 48- CGD 500 Li 48
CG 700 Li 48 - CGF 700 Li 48-
CGD 700 Li 48 - CGDF Li 48

| APRAŠYMAS | | LED BŪSENA |
|---|---|---------------------|
| Akumuliatorius įkraunamas | ✳ | Žalias mirksintis |
| Visiškai įkrautas | ● | Žalias |
| Akumuliatorius perkaitęs: (išimkite maždaug 30 min., kad galėtų atvėsti) | ● | Raudonas |
| Akumuliatoriaus nėra | ○ | Išjungtas |
| Akumuliatorius sugedęs: (išimkite arba pakeiskite nauju akumuliatoriumi) | ✳ | Raudonas mirksintis |

KROVIKLIO PATIKRA

Jei akumuliatorių blokas neįkrauna tinkamai:

- Patikrinkite išvado srovę su kitu prietaisu. Įsitinkinkite, kad lizdas nėra izoliuotas.
- Patikrinkite, ar jokie kroviklio kontaktai nepatyrė trumpo jungimo dėl šiukšlių ar kitų medžiagų.

⚠ Jei akumuliatorius bus įdėtas į kroviklį tada, kai yra karštas arba perkaitęs, šviesos diodų ĮKROVOS rodiklio lempučių gali degti RAUDONA spalva. Jei pasitaikytų tokia situacija, maždaug 30 minučių palaukite, kol akumuliatorius atvės neįdėtas į kroviklį.

PASTABA Jei akumuliatorius ir kroviklis nebus naudojami ilgą laiką tarpą, išimkite akumuliatorių iš kroviklio ar išjunkite iš AC elektros lizdo.

SVARBIOS SAUGOS INSTRUKCIJOS

- **SAUGOKITE ŠIAS PAVOJAUS INSTRUKCIJAS: NORINT SUMAŽINTI GAISRO ARBA NUTRENKIMO ELEKTRA RIZIKĄ, SVARBU ATIDŽIAI LAIKYTIŠ ŠIŲ INSTRUKCIJŲ.**
- Prieš naudodami kroviklį patikrinkite kiekvienoje šalyje esamą įtampą.

6. VALYMAS

⚠ Kad išvengtumėte gaisro, nutrenkimo elektra ar elektros iškrovų:

- Nešluostykite akumuliatoriaus arba akumuliatorių įkroviklio drėgnomis šluostėmis arba neplaukite plovikliais.
- Prieš valydami, tikrinami įrenginį arba atlikdami jo priežiūros operacijas, visada išimkite akumuliatorių bloką.

Nuvalykite išorinę kroviklio dalį sausa ir minkšta šluoste. Neskalkaukite jokiais siurbliais ir neplaukite vandeniu.

7. ŠALINIMAS



Elektrinių prietaisų nešalinti kartu su buitinėmis atliekomis. Pagal Europos Direktyvos 2012/19/EB dėl elektros ir elektroninės įrangos atliekų ir jos

įgyvendinimo suderinus su nacionaliniais teisės aktais nuostatas, nebeekspluatuojami elektriniai prietaisai turi būti rūšiuojami atskirai, kad galėtų būti panaudojami pakartotinai aplinkai nekenksmingu būdu. Jeigu elektros prietaisai yra pašalinami į sąvartyną arba patenka į dirvožemį, nuodingos medžiagos gali pasiekti gruntinio vandens klodus ir patekti į maisto grandinę, pakenkdamos jūsų sveikatai ir gerovei. Dėl išsamesnės informacijos apie šio gaminio pašalinimą, kreiptis į įstaigą, atsakingą už buitinių atliekų perdirimą arba į gaminio Pardavėją.



Ekspluatavimo laikotarpio pabaigoje tinkamai šalinti akumuliatorius rūpinantis mus supančia aplinka. Akumuliatorijų yra medžiagų, kurios yra pavojingos asmenims ir aplinkai. Jos turi būti atskirtos ir pašalintos atskirai specializuotame centre, kuris priima ličio jonų baterijas.



Naudotų produktų ir jų pakuotės rūšiavimas sudaro sąlygas medžiagų perdirimui ir pakartotiniam jų panaudojimui. Pakartotinis perdirtbu medžiagų panaudojimas padeda išvengti aplinkos taršos ir sumažina žaliavų poreikį.

8. TECHNINIS APTARNAVIMAS IR REMONTAS

Šiame vadove pateikiama visa informacija, kurios reikia įrenginio darbui ir taisyklingai pagrindinei techninei priežiūrai, kurią atlieka pats įrenginio naudotojas. Visas šiame vadove neaprašytas techninės priežiūros ir reguliavimo operacijas turi atlikti įrenginio Pardavėjas arba Specializuotas techninės priežiūros centras, turintys atitinkamų žinių ir reikiamos įrangos taisyklingam darbų atlikimui, išlaikant pradinį saugumo lygį ir originalų įrenginio stovį. Netinkamose struktūrose arba ne kvalifikuotų asmenų atlikti darbai sąlygoja bet kokios formos Garantijos nutraukimą ir atleidžia Gamintoją nuo bet kokių įsipareigojimų ir atsakomybės.

- Tik įgaliotos techninio aptarnavimo dirbtuvės gali atlikti garantinius remonto ir techninės priežiūros darbus.
- Originalias atsarginės detales tiekia techninio aptarnavimo centrai ar įgaliotieji platintojai.
- Originalios atsarginės detalės ir priedai yra specialiai sukurti šiems įrenginiams.
- Neoriginalios atsarginės detalės ir priedai nėra patvirtinti; neoriginalių atsarginių detalių ir priedų naudojimas sumažina įrenginio saugumą ir atleidžia Gamintoją nuo bet kokio įsipareigojimo arba atsakomybės. Rekomenduojama kartą per metus atvežti įrenginį į įgaliotą pagalbos centrą, kad būtų atlikta priežiūra, suteikta pagalba ir patikrinti apsauginiai prietaisai.

9. GARANTIJOS TAIKYMO SĄLYGOS

Garantinės sąlygos yra skirtos tik naudotojams, tai yra neprofesionaliems operatoriams. Garantija padengia visus medžiagų ir gamybos defektus, kuriuos garantiniu periodu patvirtina jūsų įrenginio Pardavėjas arba specializuotas techninio aptarnavimo centras.

Garantijos pritaikymas apsiriboja remonto darbais arba defektuotos sudedamosios dalies pakeitimu.

Patariama vieną kartą per metus įrenginį patikėti įgaliotoms techninio aptarnavimo dirbtuvėms techninės priežiūros, aptarnavimo ir saugos įtaisų patikrinimo darbų atlikimui.

Garantijos taikymas priklauso nuo įrenginio taisyklingos techninės priežiūros.

Naudotojas turės kruopščiai laikytis visų įrenginio dokumentuose pateiktų nurodymų.

Garantija nepadengia nuostolių atsiradusių dėl:

- Nepakankamo susipažinimo su pateiktais dokumentais (Naudojimo instrukcijomis).
- Profesionalaus naudojimo.
- Neatsargumo, aplaidumo.
- Išorinių priežasčių (žaibo, smūgių, svetimkūnių įrenginio viduje) arba nelaimingų atsitikimų.
- Netinkamo ir gamintojo neleistino naudojimo ir montavimo.
- Nepakankamos techninės priežiūros.
- Įrenginio pakeitimų.
- Neoriginalių atsarginių dalių (pritaikomų detalių) naudojimo.
- Gamintojo nepatvirtintų ir netiekiamų priedų naudojimo.

Be to garantija nepadengia:

- Eilinės (specialiosios) techninės priežiūros operacijų (aprašytų naudojimo instrukcijoje).
- Įprasto detalių, tokių kaip pavarų diržai, pjovimo įtaisai, žibintai, ratai, apsauginiai varžtai ir laidai, susidėvėjimo dėl eksploatacijos.
- Įprastinio susidėvėjimo.
- Estetinio įrenginio susidėvėjimo dėl eksploatacijos.
- Medžiagų, alyvos, benzino, tepalų.
- Pjovimo įtaiso atramų.
- Bet kokių papildomų išlaidų, susijusių su garantijos taikymo pradžia, tokių kaip įrenginio perdavimas naudotojui, jo transportavimas pas Platintoją, pakaitinės įrangos nuoma arba išlaidų, susijusių su kreipimusi į kitą įmonę dėl techninės priežiūros darbų atlikimo.

Naudotoją gina nacionaliniai teisės aktai. Ši garantija jokiais būdais neapriboja naudotojo teisių, kurias numato nacionaliniai teisės aktai.



INDHOLDSFORTEGNELSE

| | |
|--|---|
| 1. GENERELLE OPLYSNINGER | 1 |
| 2. SIKKERHEDSSKILTNING | 1 |
| 3. BATTERI | 2 |
| 4. MILJØVENLIG BORTSKAFFELSE AF BATTERIET | 3 |
| 5. BATTERILADER | 4 |
| 6. RENGØRING | 5 |
| 7. BORTSKAFFELSE | 5 |
| 8. SERVICE OG REPARATIONER | 5 |
| 9. GARANTIDÆKNING | 5 |

1. GENERELLE OPLYSNINGER

1.1 SÅDAN LÆSES BRUGSANVISNINGEN







Visse afsnit i manualen indeholder oplysninger af særlig vigtighed med hensyn til sikkerhed eller funktion. Disse oplysningerne angives efter disse kriterier:

Symbolet  angiver en fare. Manglende overholdelse af advarselerne kan medføre risiko for personskade og/eller skader på tredjepart eller på materiel.

 **Šo ierīci nav paredzēts lietot personām (tostarp bērniem) ar ierobežotām fiziskajām, maņu vai garīgajām spējām vai bez pieredzes un zināšanām, ja vien par viņu drošību atbildīgā persona nav nodrošinājusi uzraudzību vai sniegusi norādījumus par ierīces lietošanu. Bērni ir jāuzrauga, lai nodrošinātu, ka viņi nespēlējas ar ierīci.**

2. SIKKERHEDSSKILTNING

Typeskiltet indeholder de følgende data (fig. 1):

| | |
|---|--|
|  | Akkumulatoren må ikke udsættes for sol, når temperaturen er over 40 °C |
|  | Akkumulatoren må ikke nedsænkes i vand eller udsættes for fugt. |
|  | Batterierne må ikke afbrændes. EKSPLOSIONSFARE! |
|  | Klasse II Dobbelt isolering |
|  | Kun til indendørs brug |
|  | Læs instruktionerne før opladning. |

| | |
|--|---|
|  | Sikring |
|  | Sikring |
|  | C E - overensstemmelsesmærkning |
|  | Produktet må ikke bortskaffes med husholdningsaffald. |

3. BATTERI

TEKNISKE OPLYSNINGER

BT 520 Li 48, BT 720 Li 48
 Batteri: Maks. 48V, 86,4 Wh
 Spænding pr. celle: 3,6V ; Antal celler:12
 Opladningstid: 90 min.
 (ved brug af en oplader af typen CG 500 Li 48, CGD 500 Li 48, CG 700 Li 48, CGD 700 Li 48)
 Opladningstid: 50 min.
 (ved brug af en oplader af typen CGF 500 Li 48, CGF 700 Li 48, CGDF Li 48)

BT 520/1 Li 48, BT 720/1 Li 48
 Batteri: Maks. 48V, 88,8 Wh
 Spænding pr. celle: 3,7V ; Antal celler:12
 Opladningstid: 90 min.
 (ved brug af en oplader af typen CG 500 Li 48, CGD 500 Li 48, CG 700 Li 48, CGD 700 Li 48)
 Opladningstid: 50 min.
 (ved brug af en oplader af typen CGF 500 Li 48, CGF 700 Li 48, CGDF Li 48)

BT 540 Li 48, BT 740 Li 48
 Batteri: Maks. 48V, 172,8 Wh
 Spænding pr. celle: 3,6V ; Antal celler: 24
 Opladningstid: 180 min.
 (ved brug af en oplader af typen CG 500 Li 48, CGD 500 Li 48, CG 700 Li 48, CGD 700 Li 48)
 Opladningstid: 110 min.
 (ved brug af en oplader af typen CGF 500 Li 48, CGF 700 Li 48, CGDF Li 48)

BT 540/1 Li 48, BT 740/1 Li 48
 Batteri: Maks. 48V, 177,6 Wh
 Spænding pr. celle: 3,7V ; Antal celler: 24
 Opladningstid: 180 min.
 (ved brug af en oplader af typen CG 500 Li 48, CGD 500 Li 48, CG 700 Li 48, CGD 700 Li 48)
 Opladningstid: 110 min.
 (ved brug af en oplader af typen CGF 500 Li 48, CGF 700 Li 48, CGDF Li 48)

BT 550 Li 48, BT 750 Li 48

Batteri: Maks. 48V, 216 Wh
 Spænding pr. celle: 3,6V ; Antal celler: 24
 Opladningstid: 220 min.
 (ved brug af en oplader af typen CG 500 Li 48, CGD 500 Li 48, CG 700 Li 48, CGD 700 Li 48)
 Opladningstid: 120 min.
 (ved brug af en oplader af typen CGF 500 Li 48, CGF 700 Li 48, CGDF Li 48)

BT 550/1 Li 48, BT 750/1 Li 48
 Batteri: Maks. 48V, 222 Wh
 Spænding pr. celle: 3,7V ; Antal celler: 24
 Opladningstid: 220 min.
 (ved brug af en oplader af typen CG 500 Li 48, CGD 500 Li 48, CG 700 Li 48, CGD 700 Li 48)
 Opladningstid: 120 min.
 (ved brug af en oplader af typen CGF 500 Li 48, CGF 700 Li 48, CGDF Li 48)

BT 775 Li 48
 Batteri: Maks. 48V, 324 Wh
 Spænding pr. celle: 3,6V ; Antal celler: 24
 Opladningstid: 330 min.
 (ved brug af en oplader af typen CG 500 Li 48, CGD 500 Li 48, CG 700 Li 48, CGD 700 Li 48)
 Opladningstid: 180 min.
 (ved brug af en oplader af typen CGF 500 Li 48, CGF 700 Li 48, CGDF Li 48)

BT 775/1 Li 48
 Batteri: Maks. 48V, 333 Wh
 Spænding pr. celle: 3,7V ; Antal celler: 24
 Opladningstid: 330 min.
 (ved brug af en oplader af typen CG 500 Li 48, CGD 500 Li 48, CG 700 Li 48, CGD 700 Li 48)
 Opladningstid: 180 min.
 (ved brug af en oplader af typen CGF 500 Li 48, CGF 700 Li 48, CGDF Li 48)

Det er altafgørende at læse og forstå instruktionerne i denne manual ifm. brugen, vedligeholdelsen og opbevaringen af batteriet. Med det formål at forebygge alvorlige ulykker, brandrisici, eksplosioner og farer som følge af elektriske stød og lysbuer:

- Må man IKKE undersøge opladeren med ledende materialer. Ladepolerne tåler en spænding på 120 V.
- Hvis batterienhedens beholder er ødelagt eller beskadiget, må den ikke indsættes i opladeren. Den skal udskiftes med en ny batterienhed.
- Man må IKKE oplade disse batterienheder med en anden opladertype.
- Man skal sikre, at der IKKE trænger væske ind i opladeren.
- Man må IKKE bruge opladeren til andre formål end dem, der angives i denne manual.
- Man må IKKE prøve at kortslutte batterienhedens poler.

⚠ Hvis de kemiske stoffer i batteriet kommer i kontakt med øjnene, skal man straks skylle med rent vand i mindst 15 minutter. Man skal straks henvende sig til en læge. Man må ikke oplade batterienheden i regnvejr eller fugtige omgivelser. Man må ikke nedsænke apparatet, batterienheden eller opladeren i vand eller andre væsker.

- Man skal sikre, at batterienheden eller opladeren ikke overophedes. De skal køle af, hvis de er varme. Man må kun oplade ved rumtemperatur.
- Man må ikke tildække ventilationsgitterne på opladerens øverste del. Man må ikke anbringe opladeren på et blødt underlag, som f.eks. et tæppe eller en pude. Opladerens ventilationsgitter skal holdes rene.
- Sørg for, at mindre genstande i metal eller materialer som f.eks. ståluld, sølvpapir eller andre fremmedlegemer trænger ind i opladerens åbninger.
- Før opladeren rengøres, og når batteriet ikke er placeret i opladeren, skal strømmen afbrydes.
- Man må IKKE anbringe batterienheden under sollys eller i varme omgivelser. Den skal altid opbevares ved normal rumtemperatur.
- Man må IKKE forsøge at tilslutte to opladere på samme tid.
- Hvis batteriet ikke oplades i en længevarende periode, skal det altid opbevares i skyggen på et køligt og tørt sted.
- Batteriet skal oplades i to timer hver 2. måned.
- Hvis batteriet bruges for ofte eller ved ekstreme temperaturer, kan battericellerne begynde at lække en smule.
- Hvis den udvendige forsegling brydes eller batteriets kemiske stoffer kommer i kontakt med huden:
 - skal man straks vaske sig med vand og sæbe.
 - man skal neutralisere med citronsaft, eddike eller andre milde syrestoffer.
- Hvis de kemiske stoffer i batteriet kommer i kontakt med øjnene, skal man anvende de ovenstående instruktioner og søge lægehjælp.
- Før brugen skal man kontrollere, at udgangsspændingen og batteriladerens strøm egner sig til opladningen af batterienheden.
- Hvis polariteten i udgang ikke svarer til den i indgang, må man IKKE bruge opladeren.
- Kun til indendørs brug.
- Man må under INGEN OMSTÆNDIGHEDER åbne dækslet. Hvis dækslet er beskadiget, må opladeren IKKE bruges.
- Man må IKKE oplade batterier, der ikke er genopladelige.

KONTROL AF BATTERIETS KAPACITET

Tryk på tasten til angivelse af batteriets kapacitet (1). Lysene (2) tænder afhængigt af batteriets ladetilstand. Se nedenstående oversigt:

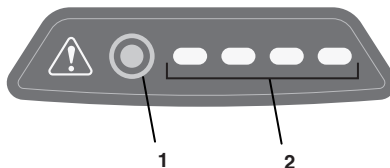

| Lys | Kapacitet |
|---|---|
| 4 grønne lys | Batteri med fuld opladning |
| 3 grønne lys | Batteriets opladning er 70 % |
| 2 grønne lys | Batteriets opladning er 45% |
| 1 grønt lys | Batteriets opladning er 10 % og kræver øjeblikkeligt opladning |
| Lysene er slukkede | Batteriets opladning er mindre end 10 % og kræver umiddelbart genopladning. |
|  | Ikonet "Advarsel" tænder, når beskyttelsen mod overtemperatur eller undertemperatur griber ind, eller hvis batteriet er defekt. |

SIKKERHEDSBEMÆRKNINGER OG FORHOLDSREGLER

1. Man må IKKE skille batteriet ad.
2. Skal opbevares uden for børns rækkevidde.
3. Man må IKKE udsætte batteriet for forsk- eller saltvand. Det skal opbevares på et sted med kølige og tørre omgivelser.
4. Man må IKKE anbringe batteriet på for varme steder, som f.eks. ved siden af et bål, en radiator osv.
5. Man må IKKE vende om på batteriets minus- og pluspol.
6. Man må IKKE slutte batteriets plus- eller minuspol til metalgenstande.
7. Man må IKKE ramme, slå på eller stå på batteriet.
8. Man må IKKE foretage svejseprocedurer på batteriet, punktere det med søm eller andre spidse genstande.
9. Hvis der lækker kemiske stoffer ud af batteriet, som kommer i kontakt med øjnene, må man ikke gnide dem, og de skal skylles grundigt med vand.
10. Ophør med brugen af batteriet, hvis det udsender en usædvanlig dårlig lugt,

det overophedes eller skifter farve/
form og dets udseende er unormalt.

11. Hvis apparatets strømforsyningskabel er beskadiget, kan det udskiftes af fabrikanten eller en af dennes repræsentanter eller personale med de specifikke kvalifikationer for at mindske enhver medfølgende risiko.

4. MILJØVENLIG BORTSKAFFELSE AF BATTERIET



De efterfølgende giftige og ætsende materialer findes i den batterienhed, der bruges med dette apparat: Litium-ion er et giftigt materiale.

⚠ Alle de giftige materialer skal bortskaffes på hensigtsmæssig måde for at forebygge miljømæssig forurening. Før man bortskaffer enheder med litium-ionbatterier, som er beskadigede eller ødelagte, skal man rette henvendelse til sit lokale affaldsbortskaffelsesanlæg eller lokale miljøstyrelse for eventuelle oplysninger og specifikke vejledninger. Bring batterierne til et genbrugscenter og/eller certificeret affaldsdepot, som håndterer materialer, der indeholder litium-ion.

⚠ Hvis batterienheden revner eller bliver ødelagt, med eller uden udsivning af kemiske stoffer, må den ikke genoplades eller bruges. Den skal bortskaffes og udskiftes med en ny batterienhed.

DEN MÅ IKKE REPARERES!
Med det formål at undgå ulykker og brandrisici, eksplosioner eller elektriske stød og undgå miljømæssige skader:

- Skal man dække batteripolerne med modstandsdygtigt klæbebånd.
- IKKE forsøge at afmontere eller tilintetgøre nogen komponent i batterienheden.
- IKKE forsøge at åbne batterienheden.

⚠ Elektrolytter, som muligvis udledes af eventuelle udsivninger fra batterienhedens kemiske stoffer, er ætsende og giftige. Sørg for, at de kemiske stoffer IKKE kommer i kontakt med øjne, hud og vær især forsigtig med ikke at sluge dem.

- Man må ikke bortskaffe batterier i husholdningsaffaldet.
- Må ikke brændes.
- Man må ikke anbringe batterierne på steder, hvor de muligvis kunne

blive en del af en lokal losseplads eller kommunalt fast affald.

- De skal altid bringes til et autoriseret genbrugscenter.

5. BATTERILADER

TEKNISKE OPLYSNINGER

CG 500 Li 48, CG 700 Li 48
Indgang: 220-240V ~ 50 Hz
Udgang: 48 V (Nominel) = 1.5A

CGF 500 Li 48, CGF 700 Li 48
Indgang: 220-240V ~ 50 Hz
Udgang: 48V (Nominel) = 3A

CGD 500 Li 48, CGD 700 Li 48
Indgang: 220-240V ~ 50 Hz
Udgang 1: 48 V (Nominel) = 1.5A
Udgang 2: 48 V (Nominel) = 1.5A

CGDF Li 48
Indgang: 220-240V ~ 50 Hz
Udgang 1: 48 V (Nominel) = 3A
Udgang 2: 48 V (Nominel) = 3A

- Apparatet må ikke udsættes for stænk eller sprøjt, og man må ikke anbringe beholdere med væske, for eksempel vaser over apparatet.
- Opladeren er beregnet til genopladelige litium-ion-batterier. Andre batterityper kan eksplodere og forårsage kvæstelser og beskadige ting.
- Man må kun oplade genopladelige batterier.
- Under opladningen blinker lysdioden med grønt lys, som bliver fast ved fuldendt opladning.
- Transformere ns udvendige kabel kan ikke udskiftes. Hvis kablet beskadiges, skal hele transformeren bortskaffes.
- Frakoblingen fra strømforsyningen foregår ved at trække i stikket.
- Stikket skal være anbragt i nærheden af maskinen og være nemt at nå.

OPLADNINGSPROCEDURE

BEMÆRK Batteriet leveres ikke med fuld opladning. Det anbefales at oplade det for brug for at opnå den maksimale driftstid. Litium-ion-batteriet omfatter ikke hukommelse og kan til enhver tid genoplades.

1. Slut opladeren til en stikkontakt.
2. Indsæt batterienheden (1) i opladeren (2).

CG 500 Li 48
CG 700 Li 48

CGF 500 Li 48
CGF 700 Li 48

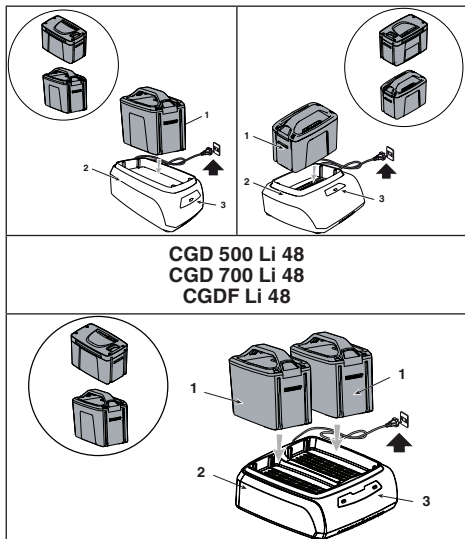

CGD 500 Li 48
CGD 700 Li 48
CGDF Li 48

Dette er en oplader med fejlfinding. Opladerens lysdioder (3) tænder i en specifik rækkefølge for at kommunikere batteriets aktuelle tilstand.

CG 500 Li 48 - CGF 500 Li 48- CGD 500 Li 48
CG 700 Li 48 - CGF 700 Li 48-
CGD 700 Li 48 - CGDF Li 48

| BESKRIVELSE | LYSDIODE TILSTAND |
|--|---------------------|
| Batteriet oplader | ✳ Grønt lys blinker |
| Fuld opladning | ● Grøn |
| Batteriet er overophedet: (afbryd batteriet i ca. 30 minutter, så det kan afkøle) | ● Rød |
| Intet batteri | ○ Slukket |
| Defekt batteri: (Batteriet skal tages ud og udskiftes med et nyt) | ✳ Rødt lys blinker |

KONTROL AF OPLADEREN

Hvis batterienheden ikke oplades korrekt:

- Skal udgangsstrømmen kontrolleres med et andet apparat. Man skal sørge for at stikket ikke er isoleret.
- Man skal kontrollere, at opladerens kontakter ikke er blevet kortsluttede grundet fremmedlegemer eller andre materialer.

⚠ Hvis batteriet indsættes i opladeren, når det stadig er varmt eller overophedet, tænder indikatorlyset til OPLADNING på opladeren muligvis med RØDT lys.

Hvis denne situation forekommer, skal man lade batteriet afkøle uden for opladeren i cirka 30 minutter.

BEMÆRK Hvis batteriet og opladeren ikke bruges i længerevarende perioder, skal batteriet tages ud af opladeren, og sidstnævnte trækkes ud af stikkontakten.

VIGTIGE SIKKERHEDSANVISNINGER

- **OPBEVARING AF DISSE INSTRUKTIONER FARE: DET ER VIGTIGT AT FØLGE DISSE INSTRUKTIONER NØJE FOR AT MINDSKE RISIKOEN FOR BRAND ELLER ELEKTRISKE STØD.**
- Før opladeren bruges, skal man undersøge den tilgængelige spænding i det pågældende land.

6. RENGØRING

⚠ Sådan undgår man brandrisici, stød eller elektriske afladninger:

- Man må ikke tørre batteriet eller batteriladeren af med fugtige klude eller rengøringsmidler.
- Batterienheden skal altid tages ud inden rengøring og eftersyn, eller før der foretages vedligeholdelse på apparatet.

Man skal rengøre opladerens udvendige del med en tør og blød klud. Man må ikke skylle med eventuelle pumper eller rengøre med vand.

7. BORTSKAFFELSE



Elektriske apparater må ikke bortskaffes sammen med husholdningsaffald. Ifølge det europæiske direktiv 2012/19/EF om bortskaffelse af elektriske og

elektroniske apparater og dets gennemførelse i henhold til de nationale bestemmelser, skal elektriske apparater efter endt levetid indsamles separat med det formål at kunne genanvendes på en miljøforsvarlig måde. Hvis elektriske apparater bortskaffes direkte på losseplads eller i terræn, kan skadelige stoffer sive ned til grundvandet og trænge ind i fødekæden med risiko for menneskers sundhed og velvære. Yderligere oplysninger om bortskaffelse af dette produkt kan fås hos de lokale myndigheder for bortskaffelse af husholdningsaffald eller hos din forhandler.



Når batterierne er udtjente, skal de bortskaffes på en miljøvenlig måde. Batteriet indeholder materiale, som er skadeligt for jer og for miljøet. Det skal fjernes og bortskaffes særskilt på en

genbrugsstation, som tager imod litium-ion-batterier.



Affaldssortering af produkter og brugt emballage sikrer, at materialer kan genbruges og genanvendes. Brug af genbrugte materialer hjælper med at forhindre miljøforurening og reducerer efterspørgslen efter råmaterialer.

8. SERVICE OG REPARATIONER

Denne brugsanvisning indeholder alle nødvendige anvisninger til brug af maskinen og en korrekt grundlæggende vedligeholdelse, som kan udføres af brugeren selv. Alt justerings- og vedligeholdelsesarbejde, der ikke er beskrevet i denne brugsanvisning, skal udføres hos din forhandler eller et specialiseret servicecenter, som er i besiddelse af den nødvendige fagkundskab og det nødvendige udstyr til at udføre arbejdet korrekt, således at maskinens oprindelige sikkerhedsniveau bibeholdes. Indgreb udført af værksteder, som ikke er godkendte, eller af ukvalificerede personer medfører, at alle fabrikantens garantier og forpligtelser eller ansvar bortfalder.

- Kun de officielt autoriserede værksteder kan udføre reparation og vedligeholdelse, som dækkes af garantien.
- Originale reservedele kan fås hos autoriserede servicecentre og forhandlere.
- De originale reservedele og det originale tilbehør er blevet specielt udviklet til disse maskiner.
- Reservedele og tilbehør, som ikke er originale, godkendes ikke. Brugen af reservedele og tilbehør, som ikke er originale kompromitterer maskinens sikkerhed, og fritager fabrikanten fra enhver forpligtelse og ansvar. Det anbefales at få foretaget en årlig kontrol af maskinen på et autoriseret servicecenter til vedligeholdelse, service og kontrol af de monterede sikkerhedsanordninger.

9. GARANTIDÆKNING

Garantien omfatter udelukkende privatbrugere, dvs. ikke professionelle operatører. Garantien dækker alle defekter relateret til materialernes kvalitet og fejl i forbindelse med produktionen, der opstår i løbet af

garantiperioden af din forhandler eller af et specialiseret kundeservicecenter.

Garantien dækker udelukkende reparation eller udskiftning af den defekte komponent.

Det anbefales at få foretaget en årlig kontrol af maskinen på et autoriseret servicecenter til vedligeholdelse, service og kontrol af de monterede sikkerhedsanordninger.

Garantidækningen forudsætter en regelmæssig vedligeholdelse af maskinen.

Brugeren bør nøje følge alle anvisninger i den vedlagte dokumentation.

Garantien dækker ikke skader som følge af:

- Manglende kendskab til den medfølgende dokumentation (instruktionsbøger).
- Anvendelse til professionelle formål
- Uopmærksomhed, uagtsomhed
- Eksterne årsager (lynedslag, stød, tilstedeværelse af fremmedlegemer i maskinen) eller ulykker
- Utilsigtet eller ukorrekt brug og montage iht. fabrikantens anvisninger
- Dårlig vedligeholdelse
- Ændring af maskinen
- Anvendelse af uoriginale reservedele (tilpassede dele)
- Anvendelse af tilbehør, som ikke er leveret eller godkendt af fabrikanten.

Garantien dækker heller ikke:

- Handlinger til ordinær/ekstraordinær vedligeholdelse (som beskrevet i instruktionsbogen)
- Normal slitage af forbrugsmaterialer, såsom transmissionsremme, skæreanordninger, lygter, hjul, sikkerhedsmøtrikker og ledninger.
- Normal slitage
- Forværring af maskinens æstetiske udseende som følge af brug
- Stoffer som olie, benzin og smørefedt
- Understøttelse til skæreanordninger
- Eventuelle ekstraomkostninger til aktivering af garantien, såsom overflytning til brugeren, transport af maskinen til forhandleren, leje af udstyr til udskiftning eller tilkaldelse af en ekstern virksomhed for alle vedligeholdelsesopgaver.

Brugeren er beskyttet af den nationale lovgivning. Brugers rettigheder i henhold til den nationale lovgivning er ikke på nogen måde begrænset af denne garanti.



СОДРЖИНА

| | |
|---|---|
| 1. ОПШТО..... | 1 |
| 2. ОЗНАКИ ЗА БЕЗБЕДНОСТ | 1 |
| 3. БАТЕРИЈА | 2 |
| 4. ФРЛАЊЕ НА БАТЕРИЈАТА НА ЕКОЛОШКИ НАЧИН..... | 3 |
| 5. ПОЛНАЧ НА БАТЕРИЈА..... | 4 |
| 6. ЧИСТЕЊЕ | 5 |
| 7. ФРЛАЊЕ..... | 5 |
| 8. ПОМОШ И ПОПРАВКА..... | 6 |
| 9. ОПСЕГ НА ГАРАНЦИЈАТА | 6 |

1. ОПШТО

1.1 КАКО ДА СЕ ЧИТА УПАТСТВОТО





Во ова упатство одредени поглавја содржат информации со одредена важност во однос на безбедноста и на функционалноста и се евидентирани на различни начини согласно овој критериум:





Симболот  посочува на опасност. Непочитувањето на мерките за претпазливост доведува до можност за лични или повреди и оштетувања на трети лица.

 **Овој уред не е наменет за употреба од лица (вклучително и деца) со намалени физички, сензорни или ментални способности коишто немаат доволни познавања, освен доколку се под надзор или се подучувани за употреба на уредот од страна на лице одговорно за нивната безбедност. Децата треба да бидат под надзор за да бидете сигурни дена нема да си играат со уредот.**

2. ОЗНАКИ ЗА БЕЗБЕДНОСТ

Етикетата за идентификација ги содржи следните податоци (сл. 1):

| | |
|---|---|
|  | Не изложувајте го акумулаторот на сонце кога температурата е повисока од 40° C. |
|  | Не потопувајте го акумулаторот во вода и не изложувајте го на влага. |
|  | Не фрлајте ги батериите во оган. ОПАСНОСТ ОД ЕКСПЛОЗИЈА! |
|  | Класа II Двојна изолација |
|  | Само за внатрешна употреба |

| | |
|---|--|
|  | Пред да полните, прочитајте го упатството. |
|  | Осигурувач |
|  | Осигурувач |
|  | Ознака за усогласеност со CE |
|  | Не фрлајте го производот со домашен отпад. |

3. БАТЕРИЈА

СПЕЦИФИКАЦИИ

BT 520 Li 48, BT 720 Li 48

Батерија: 48V макс., 86,4 Wh

Напон на ќелија 3.6V ; број на ќелии:12

Време на полнење: 90 мин.

(ако се користи полнач CG 500 Li 48, CGD 500 Li 48, CG 700 Li 48, CGD 700 Li 48)

Време на полнење: 50 мин.

(ако се користи полнач CGF 500 Li 48, CGF 700 Li 48, CGDF Li 48)

BT 520/1 Li 48, BT 720/1 Li 48

Батерија: 48V макс., 88,8 Wh

Напон на ќелија 3.7V ; број на ќелии:12

Време на полнење: 90 мин.

(ако се користи полнач CG 500 Li 48, CGD 500 Li 48, CG 700 Li 48, CGD 700 Li 48)

Време на полнење: 50 мин.

(ако се користи полнач CGF 500 Li 48, CGF 700 Li 48, CGDF Li 48)

BT 540 Li 48, BT 740 Li 48

Батерија: 48V макс., 172,8 Wh

Напон на ќелија 3.6V ; број на ќелии: 24

Време на полнење: 180 мин.

(ако се користи полнач CG 500 Li 48, CGD 500 Li 48, CG 700 Li 48, CGD 700 Li 48)

Време на полнење: 110 мин.

(ако се користи полнач CGF 500 Li 48, CGF 700 Li 48, CGDF Li 48)

BT 540/1 Li 48, BT 740/1 Li 48

Батерија: 48V макс., 177,6 Wh

Напон на ќелија 3.7V ; број на ќелии: 24

Време на полнење: 180 мин.

(ако се користи полнач CG 500 Li 48, CGD 500 Li 48, CG 700 Li 48, CGD 700 Li 48)

Време на полнење: 110 мин.

(ако се користи полнач CGF 500 Li 48, CGF 700 Li 48, CGDF Li 48)

BT 550 Li 48, BT 750 Li 48

Батерија: 48V макс., 216 Wh

Напон на ќелија 3.6V ; број на ќелии: 24

Време на полнење: 220 мин.

(ако се користи полнач CG 500 Li 48, CGD 500 Li 48, CG 700 Li 48, CGD 700 Li 48)

Време на полнење: 120 мин.

(ако се користи полнач CGF 500 Li 48, CGF 700 Li 48, CGDF Li 48)

BT 550/1 Li 48, BT 750/1 Li 48

Батерија: 48V макс., 222 Wh

Напон на ќелија 3.7V ; број на ќелии: 24

Време на полнење: 220 мин.

(ако се користи полнач CG 500 Li 48, CGD 500 Li 48, CG 700 Li 48, CGD 700 Li 48)

Време на полнење: 120 мин.

(ако се користи полнач CGF 500 Li 48, CGF 700 Li 48, CGDF Li 48)

BT 775 Li 48

Батерија: 48V макс., 324 Wh

Напон на ќелија 3.6V ; број на ќелии: 24

Време на полнење: 330 мин.

(ако се користи полнач CG 500 Li 48, CGD 500 Li 48, CG 700 Li 48, CGD 700 Li 48)

Време на полнење: 180 мин.

(ако се користи полнач CGF 500 Li 48, CGF 700 Li 48, CGDF Li 48)

BT 775/1 Li 48

Батерија: 48V макс., 333 Wh

Напон на ќелија 3.7V ; број на ќелии: 24

Време на полнење: 330 мин.

(ако се користи полнач CG 500 Li 48, CGD 500 Li 48, CG 700 Li 48, CGD 700 Li 48)

Време на полнење: 180 мин.

(ако се користи полнач CGF 500 Li 48, CGF 700 Li 48, CGDF Li 48)

Неопходно е да ги прочитате и да ги разберете дадените насоки во ова упатство за употреба, одржување и складирање на батеријата.

За да избегнете сериозни штети, ризик од пожар, експлозија и опасност од електричен удар и електрично искрење:

- НЕ испитувајте го полначот со спроводни материјали. Терминалите на полначот издржуваат напон од 120 V.
- Ако дел од групата на батеријата е расипан или оштетен, НЕ ставајте го во полначот. Заменете со нова група на батерија.
- НЕ полнете вакви групи на батерии со друг тип на полнач.

- НЕ дозволувајте течност да навлезе во полначот.
- НЕ користете го полначот за други намени освен оние посочени во ова упатство.
- НЕ се обидувајте да ги замените терминалите на оваа батерија.

⚠ *Ако хемиските состојки од батеријата дојдат во допир со очите, мијте ги веднаш со чиста вода најмалку 15 минути. Веднаш побарајте медицинска помош. Не полнете ја батеријата на дожд или во влажни услови. Не потопувајте ги апаратот, батеријата или полначот во вода или во други течности.*

- Не оставајте батеријата или полначот да се прегреат. Ако се загреани, оставете ги да се изладат. Полнете само во амбиентална температура.
- Не покривајте ја решетката за вентилација горе на полначот. Не ставајте го полначот на мека површина, како што се ќебе или перница. Одржувајте ја решетката за вентилација на полначот чиста.
- Избегнувајте ситни метални предмети или од челична волна, алуминиум и други туѓи предмети да навлегуваат во полначот.
- Пред да го чистите полначот или кога нема батерија во него, задолжително исклучете го од струја.
- НЕ ставајте ја батеријата на соларна светлост или во врела просторија. Секогаш чувајте ја на нормална амбиентална температура.
- НЕ обидувајте се да поврзете два полначи истовремено.
- Ако батеријата не се наполнила, а поминало многу време, треба да се чува секогаш во сенка, на свежо и суво место.
- Полнете ја батеријата 2 часа секои 2 месеци.
- Келиите во батеријата може да протечат ако таа се користи многу често или на екстремни температури.
- Ако надворешната заштита се скрши и хемиските состојки дојдат во допир со кожата:
 - измијте веднаш со вода и сапун,
 - неутрализирајте со сок од лимон, оцет или други лесни киселини.
- Доколку хемиските состојки од батеријата дојдат во контакт со очите, применете ги горенаведените насоки и побарајте медицинска помош.
- Пред употреба, проверете дали напонот на струјата за полначот и за батеријата се соодветни за полнење на батеријата.

- Во случај кога поларитетот на излезот не е соодветен со оној за полнење, НЕ користете го полначот.
- Само за употреба во внатрешни услови.
- НЕ отворајте го капакот ви ниеден случај. Ако капакот е оштетен, полначот НЕ смее веќе да се користи.
- НЕ полнете батериите коишто не се наменети за полнење.

КОНТРОЛА НА КАПАЦИТЕТОТ НА БАТЕРИЈАТА

Притиснете го копчето со индикаторот за капацитетот на батеријата (1). Сијаличките (2) се палат согласно нивото на капацитетот на батеријата. Видете ја следната шема:

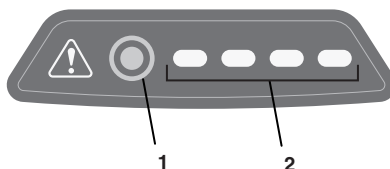

| Сијалички | Капацитет |
|--------------------------|---|
| 4 зелени сијалички | Батеријата е полна докрај |
| 3 зелени сијалички | Батеријата е полна 70% |
| 2 зелени сијалички | Батеријата е полна 45% |
| 1 зелена сијаличка | Батеријата е полна 10% и треба веднаш да се наполни |
| Сијаличките се изгаснати | Батеријата е полна под 10% и неопходно е веднаш да се наполни. |
| | Знакот „Внимание“ свети во случај кога ќесе вклучи заштитата за прегреаност или има многу ниска температура или во случај кога батеријата има дефект. |

БЕЗБЕДНОСНИ ЗАБЕЛЕШКИ И МЕРКИ НА ПРЕТПАЗЛИВОСТ

1. НЕ расклопувајте ја батеријата.
2. Држете ја подалену од дофатот на децата.
3. НЕ изложувајте ја батеријата на слатка или солена вода, чувајте ја на место каде амбиентот е свеж и сув.
4. НЕ ставајте ја батеријата на многу топли места, близу до оган или радијатори.

5. НЕ менувајте ги позитивниот и негативниот пол на батеријата.
6. НЕ поврзувајте ги позитивниот или негативниот пол на батеријата за метални предмети.
7. Не удирајте ја батеријата и застанувајте на неа со носете.
8. НЕ извршувајте работи како заварување врз батеријата, не дупчете ја со шајки или други остри предмети.
9. Во случај ако батеријата испушти хемиски состојки коишто ќе дојдат во допир со очите, не тријте ги, туку измијте ги темелно со вода.
10. Не користете ја батеријата ако испушта чудна миризма, е многу врела или ги менува бојата/ формата и има чуден изглед.
11. Ако кабелот за напојување на овој апарат е оштетен, производителот или негов овластен сервис треба да го замени за да се избегне каков и да е можен ризик.
 - НЕ обидувајте се да извадите или да уништите некој дел од батеријата.
 - НЕ обидувајте се да ја отворите батеријата.

⚠ Електролитите што ќе протечат од хемиските состојки во батеријата се корозивни и токсични. НЕ дозволувајте хемиските состојки да навлезат во контакт со очите, кожата и никако не голтајте ги.

- НЕ фрлајте ја батеријата во домашниот отпад.
- НЕ горете ја.
- Не оставајте на батеријата на места каде може да станат дел од локално губриште или дел од цврст отпад.
- Однесете ја во овластен центар за рециклирање.

4. ФРЛАЊЕ НА БАТЕРИЈАТА НА ЕКОЛОШКИ НАЧИН



Следните токсични и корозивни материји се наоѓаат во батеријата којашто се користи со овој уред: литиум-јон е токсична материја.

⚠ Сите токсични материји треба да се фрлат на соодветен начин за да се избегне загадување на животната средина.
Пред да фрлите оштетена или расипана батерија со литиум-јони, обратете се во локаната служба за ракување со отпад, во локална агенција за заштита на животната средина за да добиете информации и соодветни насоки.
Однесете ја батеријата во овластен центар за рециклирање и/или фрлање на материји од литиум-јони.

⚠ Ако батеријата напукне или се скрши, со или без протекување на хемиските состојки, не полнете ја и не користете ја повеќе. Фрлете ја и заменете со нова група на батерија.

НЕ ОБИДУВАЈТЕ СЕ ДА ЈА ПОПРАВИТЕ!
За да избегнете несреќа, ризик од пожар, експлозија или електричен удар и да избегнете загадување на животната средина:

- Покријте ги терминалите на батеријата со цврста леплива лента.

5. ПОЛНАЧ НА БАТЕРИЈА

СПЕЦИФИКАЦИИ

CG 500 Li 48, CG 700 Li 48

Влез: 220-240V ~ 50 Hz

Излез: 48 V (номинално) = 1.5A

CGF 500 Li 48, CGF 700 Li 48

Влез: 220-240V ~ 50 Hz

Излез: 48V (номинално) = 3A

CGD 500 Li 48, CGD 700 Li 48

Влез: 220-240V ~ 50 Hz

Излез 1: 48 V (номинално) = 1.5A

Излез 2: 48 V (номинално) = 1.5A

CGDF Li 48

Влез: 220-240V ~ 50 Hz

Излез 1: 48 V (номинално) = 3A

Излез 2: 48 V (номинално) = 3A

- Уредот не смее да се изложува на капење или прскање и садови со течности, како вазни и саксии не смее да се ставаат врз него.
- Полначот е за наменет за батерии од литиум-јон што може да се полнат. Другите типови на батерии може да експлодираат и да предизвикаат повреди на лица или оштетување на материјалните добра.
- Полнете само батерии наменети за полнење.
- Во текот на полнењето, ЛЕД-сијаличката трепка зелено во текот на полнењето и постојано зелено кога полнењето е завршено.
- Надворешниот, флексибилен кабел на трансформаторот не може да се

замены. Ако кабелот се оштети, треба да се отстрани целиот трансформатор.

- Напојувањето може да се прекине ако се извади од извор на ел. енергија.
- Штекерот треба да биде близу машината и лесно достапен.

ПОСТАПКА ЗА ПОЛНЕЊЕ

ЗАБЕЛЕШКА Доставената батерија не е докрај наполнета. Се препорачува да ја наполните пред употребата за да гарантирате максимално време на работа. Батеријата од литиум-јон нема меморија за полнење и не може да се полни во кое било време.

1. Поврзете го полначот во штекер со наизменична струја.
2. Ставете ја батеријата (1) во полначот (2).

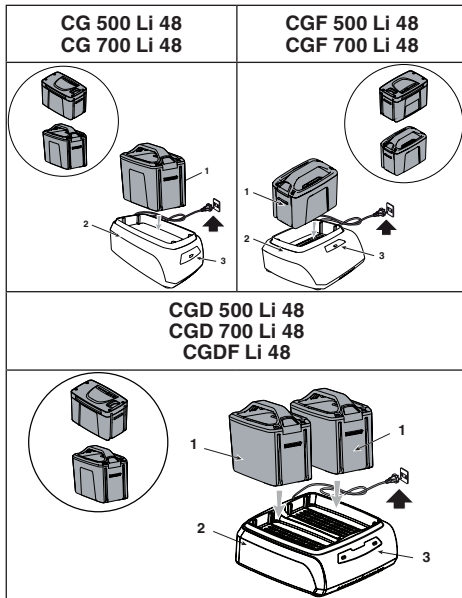

Ова е полнач со дијагностика. ЛЕД сијаличките на полначот (3) засветуваат по специфичен редослед за да го претстават тековниот статус на батеријата.

**CG 500 Li 48 - CGF 500 Li 48- CGD 500 Li 48
CG 700 Li 48 - CGF 700 Li 48-
CGD 700 Li 48 - CGDF Li 48**

| ОПИС | | СИЈАЛИЧКА |
|---------------------|---|---------------|
| Батеријата се полни | ✳ | Трепка зелено |
| Докрај наполнета | ● | Зелено |

| | | |
|--|---|---------------|
| Батеријата е прегреана (извадете ја 30 минути за да оставите да се излади) | ● | Црвено |
| Нема батерија | ○ | Изгаснато |
| Батеријата има дефект: (извадете ја и заменете ја со нова батерија) | ✳ | Трепка црвено |

КОНТРОЛА НА ПОЛНАЧОТ

Ако батеријата не се полни правилно:

- Проверете го напојувањето со друг апарат. Уверете се дека штекерот не е изолиран.
- Проверете дали контактните на полначот се пробиени заради губре или други материјали.

⚠ Ако ја ставите батеријата во полначот кога е врела или прегреана, ЛЕД-индикаторот за ПОЛНЕЊЕ на полначот ќе засвети ЦРВЕНО. Во тој случај, оставете ја батеријата да се лади надвор од полначот онолу 30 минути.

ЗАБЕЛЕШКА Ако батеријата и полначот нема да се користат подолго време, извадете ја батеријата од полначот и исклучете го напојувањето

ВАЖНИ БЕЗБЕДНОСНИ НАСОКИ

- **ЗАЧУВАЈТЕ ГИ ОВИЕ БЕЗБЕДНОСНИ НАСОКИ: ЗА ДА ГО НАМАЛИТЕ РИЗИКОТ ОД ПОЖАР ИЛИ ЕЛЕКТРИЧЕН УДАР, ВАЖНО Е ДА ГИ СЛЕДИТЕ СЛЕДНИТЕ БЕЗБЕДНОСНИ НАСОКИ.**
- Пред да го користите полначот, проверете го напонот на струјата во секоја од државите.

6. ЧИСТЕЊЕ

⚠ За да избегнете ризик од пожар или електричен удар:

- Не поминувајте со влажна крпа или со детергент преку батеријата или преку полначот за батеријата.
- Секогаш вадете ја батеријата пред да чистите, проверувате или да работите на одржување на апаратот.

Чистете ја надворешноста на полначот со сува и мека крпа. Не плакнете и не чистете со вода.

7. ФРЛАЊЕ



Не фрлајте ги електричните апарати заедно со домашен отпад. Во согласност со директивата на ЕУ 2012/19/СЕ, отпадот што се состои од електрични и електронски апарати е ваша одговорност и, во согласност со националните одредби, електричните апарати за фрлање треба да се фрлат засебно за да може подоцна повторно да се употребат на еко-компатибилен начин. Ако електричните апарати се одложат на губриште или на земја, штетните состојки може да стапат во контакт со елементите во почвата и да навлезат во синџирот на исхрана, со што ќе се нарушат вашето здравје и благосостојбата. За подетални информации околу фрлањето на овој производ, контактирајте со компетентни институции за фрлање домашен отпад или со застапникот.



Откако ќе ѝ помине рокот на употреба, извадете ја батеријата обрнувајќи внимание на животната средина. Батеријата содржи материјал што е опасен за вас и за средината. Треба да се извади и расклопи во засебен сад што може да содржи литиумски јони.



Засебното собирање на производите и искористените пакувања овозможува рециклирање на материјалите и повторна употреба. повторната употреба на рециклираните материјали спречува штета на животната средина и ја намалува потребата за примарни материјали.

8. ПОМОШ И ПОПРАВКА

Ова упатство ги претставува сите неопходни индикации за управување со машината и за правилно одржување што ги извршува корисникот. Сите интервенции за регулација и одржување што не се опишани во ова упатство треба да ги спроведе застапникот или специјализиран сервисен центар бидејќи знаат како и ги имаат неопходните инструменти со коишто работата ќе се заврши правилно, земајќи го во предвид првобитниот степен на безбедност и условите на машината. Сите операции што се изведени на несоодветен начин и од неквалификувани лица придонесуваат да се изгуби секоја

форма на гаранција и секој облик на обврска на производителот.

- Само овластените сервиси за помош може да ги извршуваат поправките и одржувањето што се под гаранција.
- Оригиналните резервни делови се набуваваат во сервисните центри или кај авторизираниите застапници.
- Оригиналните резервни делови и дополнителна опрема се специјално дизајнирани за машината.
- Резервните делови и дополнителната опрема што не се одобрени, употребата на неоригинални резервни делови и дополнителна опрема може да ја нарушат безбедноста на машината и го ослободуваат производителот од секоја одговорност. Се препорачува да се испрати машината во овласен сервис на одржување, проверка и контрола на безбедносните апарати.

9. ОПСЕГ НА ГАРАНЦИЈАТА

Условите во гаранцијата се наменети исклучиво за потрошувачи, односно оператори, а не професионалци. Гаранцијата ги покрива сите дефекти на квалитетот на материјалите и на изработката коишто настанале во текот на периодот на гаранцијата од страна на давателот или од страна на специјализиран центар.

Примената на гаранцијата е ограничува на поправка или замена на дефектниот дел.

Препорачуваме да ја однесете машината во овластен сервисен центар секојпат кога треба да се работи на одржување, поправка или проверка на безбедносните уреди.

Примената на гаранцијата зависи од редовното одржување на машината.

Корисникот треба внимателно да ги следи сите упатства кои се дадени до приложената документација.

Гаранцијата не ги покрива штетите настанати кога:

- Не сте се запознале со приложената документација (упатство за работа).
- Професионална употреба
- Невнимание, негрижа
- Надворешна причина (грмотевици, удари, присуство на страни тела во внатрешноста на машината) или инциденти

- Неправилна употреба и монтирање и не ги извршил производителот
- Нередовно одржување
- Машината е изменета
- Употреба на резервни делови коишто не се оригинални (дополнителни делови).
- Се користи дополнителна опрема која не е одобрена ниту доставена од производителот.

Гаранцијата не покрива и:

- Операции за редовно/вонредно одржување (описани во упатството за работа)
- Нормално абеење на потрошните материјали како што се ремените на преносот, уредот со сечивото, светлата, тркалата, безбедносните навртки и кабли.
- Нормално абеење
- Естетско вложување на изгледот на машината заради употребата
- Состојки, масло, бензин, трева
- Потпори на уредите со сечивото
- Дополнителните трошоци што може да повлече активирање на гаранцијата како што е пренос на корисникот (превоз на машината кај застапникот, изнајмување на опрема за замена или повикување на друга компанија за сите работи околу одржувањето.

Корисникот е заштитен со соодветните државни закони. Правата на корисникот кои се предвидени во дадените државни закони на ниеден начин не ја лимитираат оваа гаранција.



INHOUDSOPGAVE

| | |
|---|---|
| 1. ALGEMEEN..... | 1 |
| 2. VEILIGHEIDSSIGNALLEN | 1 |
| 3. BATTERIJ | 2 |
| 4. ECO-COMPATIBELE VERWIJDERING VAN DE BATTERIJ | 3 |
| 5. OPLADER BATTERIJ | 4 |
| 6. REINIGING | 5 |
| 7. LOZING | 5 |
| 8. ASSISTENTIE EN HERSTELLINGEN | 5 |
| 9. GARANTIEDEKKING | 6 |

1. ALGEMEEN

1.1 HOE DE HANDLEIDING LEZEN



In de tekst van de handleiding worden enkele paragrafen, die gegevens van bijzonder belang bevatten met betrekking tot de veiligheid of de werking, op verschillende wijze gekenmerkt, volgens het volgende criterium:





Het symbool  wijst op een gevaar. Veronachtzaming van de waarschuwing leidt tot mogelijke persoonlijke letsels of letsels aan anderen en/of schade.

 ***Dit apparaat is niet bedoeld voor gebruik door personen (inclusief kinderen) met verminderde fysieke, zintuiglijke of mentale vermogens of zonder ervaring en kennis, tenzij ze onder toezicht staan van of instructies hebben gekregen over het gebruik van het apparaat door een verantwoordelijke persoon. Kinderen moeten onder toezicht staan om ervoor te zorgen dat ze niet met het apparaat spelen.***

2. VEILIGHEIDSSIGNALLEN

Het identificatielabel geeft de volgende gegevens aan (afb. 1):

| | |
|---|---|
|  | Stel de batterij niet bloot aan de zon wanneer de temperatuur hoger is dan 40°C |
|  | Dompel de batterij niet onder in water en stel hem niet aan vochtigheid bloot. |
|  | Werp de batterijen niet in het vuur. GEVAAR OP ONTPLOFFING! |
|  | Klasse II Dubbele isolatie |
|  | Enkel voor intern gebruik |

| | |
|---|---|
|  | Alvorens op te laden, lees de instructies. |
|  | Zekering |
|  | Zekering |
|  | EG-overeenstemmingskenteken |
|  | Het product niet met huishoudafval wegwerpen. |

3. BATTERIJ

KENMERKEN

BT 520 Li 48, BT 720 Li 48
 Batterij: 48V Max., 86,4 Wh
 Spanning per cel: 3.6V ; Aantal cellen:12
 Oplaadtijd: 90 min.
 (met een batterijlader CG 500 Li 48, CGD 500 Li 48, CG 700 Li 48, CGD 700 Li 48)
 Oplaadtijd: 50 min.
 (met een batterijlader CGF 500 Li 48, CGF 700 Li 48, CGDF Li 48)

BT 520/1 Li 48, BT 720/1 Li 48
 Batterij: 48V Max., 88,8 Wh
 Spanning per cel: 3.7V ; Aantal cellen:12
 Oplaadtijd: 90 min.
 (met een batterijlader CG 500 Li 48, CGD 500 Li 48, CG 700 Li 48, CGD 700 Li 48)
 Oplaadtijd: 50 min.
 (met een batterijlader CGF 500 Li 48, CGF 700 Li 48, CGDF Li 48)

BT 540 Li 48, BT 740 Li 48
 Batterij: 48V Max., 172,8 Wh
 Spanning per cel: 3.6V ; Aantal cellen: 24
 Oplaadtijd: 180 min.
 (met een batterijlader CG 500 Li 48, CGD 500 Li 48, CG 700 Li 48, CGD 700 Li 48)
 Oplaadtijd: 110 min.
 (met een batterijlader CGF 500 Li 48, CGF 700 Li 48, CGDF Li 48)

BT 540/1 Li 48, BT 740/1 Li 48
 Batterij: 48V Max., 177,6 Wh
 Spanning per cel: 3.7V ; Aantal cellen: 24
 Oplaadtijd: 180 min.
 (met een batterijlader CG 500 Li 48, CGD 500 Li 48, CG 700 Li 48, CGD 700 Li 48)
 Oplaadtijd: 110 min.

(met een batterijlader CGF 500 Li 48, CGF 700 Li 48, CGDF Li 48)

BT 550 Li 48, BT 750 Li 48
 Batterij: 48V Max., 216 Wh
 Spanning per cel: 3.6V ; Aantal cellen: 24
 Oplaadtijd: 220 min.
 (met een batterijlader CG 500 Li 48, CGD 500 Li 48, CG 700 Li 48, CGD 700 Li 48)
 Oplaadtijd: 120 min.
 (met een batterijlader CGF 500 Li 48, CGF 700 Li 48, CGDF Li 48)

BT 550/1 Li 48, BT 750/1 Li 48
 Batterij: 48V Max., 222 Wh
 Spanning per cel: 3.7V ; Aantal cellen: 24
 Oplaadtijd: 220 min.
 (met een batterijlader CG 500 Li 48, CGD 500 Li 48, CG 700 Li 48, CGD 700 Li 48)
 Oplaadtijd: 120 min.
 (met een batterijlader CGF 500 Li 48, CGF 700 Li 48, CGDF Li 48)

BT 775 Li 48
 Batterij: 48V Max., 324 Wh
 Spanning per cel: 3.6V ; Aantal cellen: 24
 Oplaadtijd: 330 min.
 (met een batterijlader CG 500 Li 48, CGD 500 Li 48, CG 700 Li 48, CGD 700 Li 48)
 Oplaadtijd: 180 min.
 (met een batterijlader CGF 500 Li 48, CGF 700 Li 48, CGDF Li 48)

BT 775/1 Li 48
 Batterij: 48V Max., 333 Wh
 Spanning per cel: 3.7V ; Aantal cellen: 24
 Oplaadtijd: 330 min.
 (met een batterijlader CG 500 Li 48, CGD 500 Li 48, CG 700 Li 48, CGD 700 Li 48)
 Oplaadtijd: 180 min.
 (met een batterijlader CGF 500 Li 48, CGF 700 Li 48, CGDF Li 48)

Voor correct gebruik, onderhoud en opslag van de batterij is het essentieel de instructies in deze handleiding te lezen en te begrijpen. Ter voorkoming van ernstige letsels, gevaar voor brand, ontploffing en gevaar door elektrische schokken en voltaïsche bogen:

- NOOIT de oplader met geleidende materialen onderzoeken. De oplaadterminals zijn bestand tegen een spanning van 120 V.
- Als de behuizing van de batterij kapot of beschadigd is, mag u deze NIET in de oplader plaatsen. Vervangen met een nieuwe batterijgroep.
- Laad deze batterijgroepen NIET op met een ander type oplader.
- Laat GEEN vloeistof in de oplader komen.

- Gebruik de oplader NIET voor andere doeleinden dan die in deze handleiding worden aangegeven.
- Probeer NOOIT de aansluitklemmen van de batterij te kortsluiten.

⚠ Als de chemicaliën in de batterij in contact komen met de ogen, spoel ze dan onmiddellijk met schoon water gedurende minimaal 15 minuten. Raadpleeg onmiddellijk een arts. Laad de batterijgroep niet op in de regen of in natte omgevingen. Dompel het werktuig, de batterijgroep of de oplader niet onder in water of andere vloeistoffen.

- Zorg ervoor dat de batterijgroep of de oplader niet oververhit geraken. Als ze warm zijn, laat ze dan afkoelen. Laad ze enkel bij omgevingstemperatuur op.
- Dek de ventilatieroosters aan de bovenkant van de oplader niet af. Plaats de lader niet op een zacht oppervlak, zoals een deken of kussen. Houd de ventilatieroosters van de oplader schoon.
- Voorkom dat kleine metalen voorwerpen of materialen zoals staalwol, aluminiumfolie of andere vreemde deeltjes de holtes van de oplader binnendringen.
- Voordat u de oplader schoonmaakt of als er geen batterijgroep in zit, moet u deze loskoppelen.
- Plaats de batterijgroep NIET in het zonlicht of in een warme omgeving. Bewaar deze steeds aan een normale omgevingstemperatuur.
- Tracht NIET twee opladers tegelijkertijd te verbinden.
- Als de batterij gedurende lange tijd niet wordt opgeladen, moet deze altijd in de schaduw, op een koele plaats en droge plaats bewaard worden.
- Laad de batterij om de 2 maanden gedurende 2 uur op.
- Als ze te veel of bij extreme temperaturen gebruikt worden, kunnen de cellen van de batterijgroep kleine lekken ontwikkelen.
- Als de buitenste afdichting breekt en de chemicaliën in de batterij in contact komen met de huid:
 - was u onmiddellijk met water en zeep.
 - neutraliseer met citroensap, azijn of andere lichte zuren.
- Als de chemicaliën in de batterij in contact komen met de ogen, volg dan de bovenstaande instructies en neem contact op met een arts.
- Controleer voor gebruik of de uitgangsspanning en de batterijladerstroom geschikt zijn voor het opladen van de batterij.

- Als de uitgangspolariteit niet overeenkomt met die van de oplader, mag u de oplader NIET gebruiken.
- Enkel voor intern gebruik
- Open het deksel NOOIT, om geen enkele reden. Indien het deksel beschadigd is, mag de oplader NIET meer gebruikt worden.
- Laad niet heroplaadbare batterijen nooit opnieuw op.

CONTROLE VAN DE CAPACITEIT VAN DE BATTERIJ

Druk op de toets voor aangifte van de capaciteit van de batterij (1). De lichtjes (2) gaan aan in functie van het niveau van de capaciteit van de batterij. Zie het volgende schema:

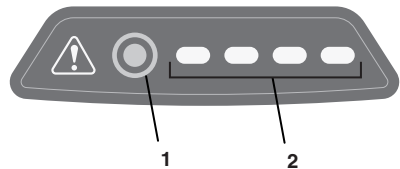

| Lichten | Vermogen |
|---|---|
| 4 groene lichten | De batterij is volledig opgeladen |
| 3 groene lichten | De batterij is voor 70% opgeladen |
| 2 groene lichten | De batterij is voor 45% opgeladen |
| 1 groen licht | De batterij is voor 10% opgeladen en moet onmiddellijk opgeladen worden. |
| De lichten zijn uit | De batterij heeft een lading van minder dan 10% en moet onmiddellijk opgeladen worden. |
|  | Het symbool "Waarschuwing" gaat branden in geval van interventie van de bescherming tegen oververhitting of onderkoeling, of in het geval van een storing in de batterij. |

OPMERKINGEN IN VERBAND MET DE VEILIGHEID EN VOORZORGSMAATREGELEN

1. De batterij NOOIT demonteren.
2. Buiten het bereik van kinderen houden.
3. De batterij NIET blootstellen aan zoet of zout water, op een koele, droge plaats bewaren.

4. De batterij NOOIT op plaatsen leggen die te heet zijn, zoals in de buurt van een vuur, een radiator, enz.
5. De negatieve en positieve pool van de batterij NOOIT omkeren.
6. De positieve en negatieve pool van de batterij NIET met metalen voorwerpen in verbinding brengen.
7. NOOIT op de batterij kloppen, slaan of erop gaan staan.
8. GEEN laswerkzaamheden uitvoeren op de batterij of er niet in prikken met spijkers of andere scherpe voorwerpen.
9. Indien de batterij chemicaliën verliest die in contact komen met de ogen, wrijf ze dan niet en spoel ze grondig af met water.
10. Stop het gebruik van de batterij als deze ongebruikelijke geuren verspreidt, oververhit raakt of van kleur of vorm verandert en er abnormaal uitziet.
11. Als het netsnoer van dit werktuig beschadigd is, moet het vervangen worden door de fabrikant of een vertegenwoordiger of een persoon die speciaal gekwalificeerd is om het risico te beperken.

4. ECO-COMPATIBELE VERWIJDERING VAN DE BATTERIJ



De volgende giftige en corrosieve materialen zijn te vinden in de batterijgroep die met dit werktuig gebruikt wordt: lithiumionen zijn een giftig materiaal.

⚠ Alle giftige materialen moeten op de juiste manier worden verwijderd om milieuverontreiniging te voorkomen. Neem voordat u beschadigde of kapotte lithiumionenbatterijgroepen weggooit, contact op met uw plaatselijke afvalverwerkingsbedrijf of uw plaatselijke Agentschap voor Milieubescherming voor specifieke informatie en instructies. Breng de batterijen naar een recycling- en / of verwijderingscentrum dat gecertificeerd is voor het verwerken van materialen met lithiumionen.

⚠ Als de batterijgroep scheurt of breekt, met of zonder chemische lekkage, laad het dan niet weer op en gebruik het niet. Verwijder het en vervang het met een nieuwe batterijgroep.

**TRACHT HET NIET TE REPAREREN!
Om letsel en risico op brand, ontploffing of elektrische schokken en schade aan het milieu te voorkomen:**

- Bedek de polen van de batterij met sterke plakband.
- Probeer NOOIT een onderdeel van de batterij te verwijderen of te vernietigen.
- Tracht NOOIT de batterijgroep te openen.

⚠ Elektrolyten die vrijkomen bij chemische lekkage uit de batterij zijn bijtend en giftig. Zorg ervoor dat chemicaliën NIET in contact komen met de ogen, de huid en bovenal slik ze vooral niet in.

- Gooi de batterijen niet weg met het huishoudelijk afval.
- Verbrand ze NIET.
- PLAATS GEEN batterijen op plaatsen waar ze onderdeel kunnen worden van een plaatselijke stortplaats of gemeentelijk vast afval.
- Breng ze naar een erkend recyclagecentrum.

5. OPLADER BATTERIJ

KENMERKEN

CG 500 Li 48, CG 700 Li 48
Ingang: 220-240V ~ 50 Hz
Uitgang: 48 V (Nominaal) = 1.5A

CGF 500 Li 48, CGF 700 Li 48
Ingang: 220-240V ~ 50 Hz
Uitgang: 48V (Nominaal) = 3A

CGD 500 Li 48, CGD 700 Li 48
Ingang: 220-240V ~ 50 Hz
Uitgang 1: 48 V (Nominaal) = 1.5A
Uitgang 2: 48 V (Nominaal) = 1.5A

CGDF Li 48
Ingang: 220-240V ~ 50 Hz
Uitgang 1: 48 V (Nominaal) = 3A
Uitgang 2: 48 V (Nominaal) = 3A

- Het apparaat mag niet worden blootgesteld aan druipen of spuiten, en houders die vloeistoffen bevatten, zoals bijvoorbeeld vazen, mogen niet op het apparaat worden geplaatst.
- De oplader is bestemd voor herlaadbare batterijen met lithiumionen. Andere soorten batterijen kunnen ontploffen of letsels veroorzaken aan personen of schade aan zaken.
- Laad uitsluitend heroplaadbare batterijen op.
- Tijdens het opladen licht de LED op met een knipperend groen licht en met een constant groen licht wanneer het opladen voltooid is.
- De flexibele externe kabel van de transformator kan niet worden vervangen;

als de kabel beschadigd is, moet de hele transformator worden afgedankt.

- Ontkoppeling van de netspanning wordt uitgevoerd door aan het stopcontact te trekken.
- De contactdoos moet zich in de buurt van de machine bevinden en gemakkelijk toegankelijk zijn

OPLAADPROCEDURE

OPMERKING De batterij wordt niet helemaal opgeladen verzonden. Het wordt aanbevolen om ze voor gebruik op te laden zodat de maximale gebruikstijd bereikt wordt. De lithiumionenbatterij ontwikkelt geen geheugen en kan op elk moment worden opgeladen.

1. Sluit de lader aan op een AC-stopcontact.
2. Plaats de batterijgroep (1) in de oplader (2).

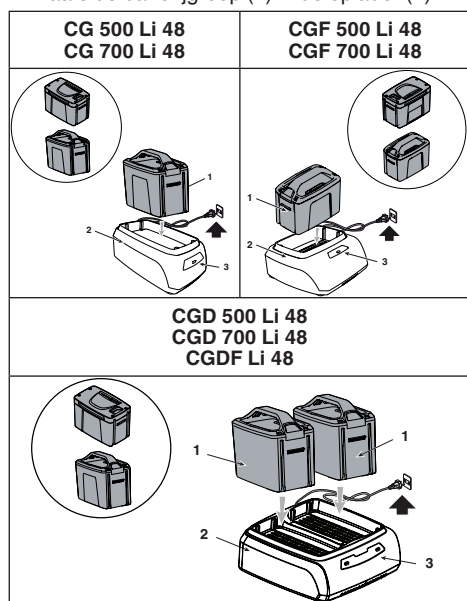

Dit is een diagnostische oplader. De LED-lampjes van de oplader (3) lichten op in een specifieke volgorde om de huidige batterijstatus aan te geven.

**CG 500 Li 48 - CGF 500 Li 48- CGD 500 Li 48
CG 700 Li 48 - CGF 700 Li 48-
CGD 700 Li 48 - CGDF Li 48**

| BESCHRIJVING | STATUS LED |
|--------------------------|----------------------|
| Batterij wordt opgeladen | ⊛ Groen knipperlicht |

| | | |
|--|---|-------------------|
| Volledig geladen | ● | Groen |
| batterij oververhit: (verwijderen gedurende ong. 30 min. om afkoeling toe te staan) | ● | Rood |
| Batterij afwezig | ○ | Uit |
| Defecte batterij: (verwijderen en vervangen met een nieuwe batterij) | ⊛ | Rood knipperlicht |

CONTROLE VAN DE OPLADER

Indien de batterijgroep niet correct opgeladen wordt:

- Controleer de uitgaande stroom met een ander werktuig. Verzekert u ervan dat de stekker niet geïsoleerd is.
- Controleer of de contacten van de oplader niet zijn kortgesloten door vuil of andere materialen.

⚠ Als de batterij in de oplader wordt geplaatst wanneer deze warm is of oververhit raakt, kan het LED-lampje op de oplader ROOD oplichten. Als deze situatie zich voordoet, laat u de batterij ongeveer 30 minuten lang afkoelen.

OPMERKING Als de batterij en de oplader gedurende langere tijd niet zullen worden gebruikt, verwijdert u de batterij uit de oplader en trekt u de stekker uit het stopcontact.

BELANGRIJKE VEILIGHEIDSLINSTRUCTIES

- **BEWAAR DEZE GEVAARSINSTRUCTIES: VOLG DEZE INSTRUCTIES ZORGVULDIG OM HET RISICO OP BRAND OF ELEKTRISCHE SCHOK TE VERKLEINEN.**
- Alvorens de oplader te gebruiken, moet u de beschikbare spanning in elk land controleren.

6. REINIGING

⚠ Om het risico op brand, schokken of elektrische schokken te voorkomen:

- Gebruik geen vochtige doeken of reinigingsmiddelen op de batterij of batterijlader.
- Verwijder altijd de batterijgroep voordat u het werktuig reinigt, inspecteert of onderhoudt.

Reinig de buitenkant van de oplader met een droge en zachte doek. Spoel niet met pompen en reinig niet met water

7. LOZING



Gooi de elektrische apparaten niet weg met de huishoudelijk afval. Volgens de Europese Richtlijn 2012/19/EG inzake elektrisch en elektronisch afval en de toepassing ervan overeenkomstig de nationale wetgeving, moet de afgedankte elektrische apparatuur apart ingezameld worden voor recyclagedoeleinden. Indien de elektrische apparatuur afgedankt wordt op een afvalpark of in de ondergrond, kunnen de schadelijke stoffen de waterlaag bereiken en in de voedingsketen terecht komen, met nadelige gevolgen voor uw gezondheid en welzijn. Voor meer informatie over de afdanking van dit product, contacteer de instantie die bevoegd is voor de verwerking van het huishoudelijk afval of raadpleeg uw Verkoop.



Aan het einde van hun levensduur, moet men de batterijen met de nodige zorg voor het milieu afdanken. De batterij bevat materialen die gevaarlijk zijn voor U en voor de omgeving. Ze moet verwijderd worden en gescheiden ingezameld worden nabij een structuur die lithiumionenbatterijen aanvaardt.



De gescheiden inzameling van gebruikte producten en verpakkingen staat recycling en hergebruik van de materialen toe. Het hergebruik van gerecycled materiaal helpt de vervuiling van het milieu te voorkomen en vermindert de vraag naar grondstoffen.

8. ASSISTENTIE EN HERSTELLINGEN

Deze handleiding verstrekt alle gegevens die u nodig hebt om de machine te kunnen gebruiken en om er op de juiste manier eenvoudige onderhoudswerkzaamheden aan te kunnen verrichten, die de gebruiker zelf kan uitvoeren. Alle afstellingen en onderhoudshandelingen die niet beschreven zijn in deze handleiding moeten uitgevoerd worden door uw Verkoop of in een gespecialiseerd Centrum dat beschikt over de nodige kennis en uitrustingen om de werken correct uit te voeren, met respect voor het oorspronkelijk niveau van veiligheid van de machine. Handelingen die in niet geschikte structuren of door onbekwame personen uitgevoerd werden, doen elke vorm van garantie en alle verplichtingen of aansprakelijkheid van de Fabrikant vervallen.

- Enkel de geautoriseerde dienstencentra mogen de herstellingen en onderhoudsingenrepen in garantie uitvoeren.
- De originele wisselstukken worden geleverd door de geautoriseerde dienstencentra en wederverkopers.
- De originele wisselstukken en toebehoren werden speciaal voor de machines ontwikkeld.
- Niet-originele onderdelen en accessoires zijn niet goedgekeurd; het gebruik van niet-originele reserveonderdelen en accessoires schaadt de veiligheid van de machine en ontslaat de fabrikant van enige verplichting of verantwoordelijkheid. Het wordt aanbevolen de machine eenmaal per jaar aan een erkende servicewerkplaats toe te vertrouwen voor onderhoud, assistentie en de controle van beveiligingsapparatuur.

9. GARANTIEDEKKING

De garantiedekking is enkel bestemd voor de consumenten, d.w.z. niet professionele bedieners. De garantie dekt alle kwaliteits- en fabricagefouten die tijdens de garantieperiode door uw Wederverkoop of door een gespecialiseerd Centrum vastgesteld worden.

De toepassing van de garantie is beperkt tot de herstelling of vervanging van het defect geachte onderdeel.

Men raadt aan de machine eens per jaar aan een geautoriseerd dienstencentrum toe te vertrouwen voor het onderhoud, assistentie en controle van de veiligheidsinrichtingen.

De toepassing van de garantie is ondergeschikt aan een regelmatig onderhoud van de machine.

De gebruiker moet aandachtig de aanwijzingen volgen die in de bijgevoegde documentatie verschaft is.

De garantie geldt niet voor schade te wijten aan:

- Onvoldoende kennis van de vergezellende documentatie (Gebruiksaanwijzing).
- Professioneel gebruik
- Achteloosheid, nalatigheid
- Externe oorzaak (bliksem, stoten, aanwezigheid van vreemde voorwerpen in de machine) of incident
- Onjuist of niet door de fabrikant toegestaan gebruik en montage
- Gebrekkig onderhoud
- Wijziging van de machine
- Gebruik van niet originele wisselstukken (aanpasbare stukken)

- Gebruik van toebehoren dat niet door de fabrikant verschaft of goedgekeurd werd.

Deze garantie geldt bovendien niet voor:

- De handelingen voor gewoon/ buitengewoon onderhoud (beschreven in de gebruiksaanwijzing)
- De normale slijtage van verbruiksmateriaal zoals transmissieriem, snij-inrichtingen, koplampen, wielen, veiligheidsbouten en draden.
- Normale slijtage
- Esthetische slijtage van de machine wegens het gebruik
- De stoffen, olie, benzine, vet
- De steunen van de snij-inrichtingen
- De eventueel bijkomende onkosten voor activering van de garantie, zoals de reiskosten tot bij de gebruiker, het vervoer van de machine naar de Wederverkoper, de huur van uitrustingen voor de vervanging of de oproep van een externe maatschappij voor alle onderhoudswerkzaamheden.

De gebruiker is beschermd door de nationale wetten van zijn eigen land. De gebruiker van de koper die voorzien zijn in de nationale wetten van zijn eigen land, zijn op geen enkele wijze beperkt door deze garantie.



INNHOOLD

| | |
|---|---|
| 1. GENERELT | 1 |
| 2. SIKKERHETSSYMBOLER | 1 |
| 3. BATTERI | 2 |
| 4. ØKO-KOMPATIBEL KASSERING AV BATTERIET | 3 |
| 5. BATTERILADER | 4 |
| 6. RENHOLD | 5 |
| 7. KASSERING | 5 |
| 8. SERVICE OG REPARASJONER | 5 |
| 9. HVA SOM DEKKES AV GARANTIEN | 5 |

1. GENERELT

1.1 HVORDAN LESE BRUKSANVISNINGEN







Bruksanvisningen har noen avsnitt som inneholder spesielt viktig sikkerhets- eller driftsinformasjon. Disse avsnittene er uthevet på forskjellige måter, og har følgende betydning:

Symbolet  angir en fare. Hvis advarslene ikke overholdes kan dette medføre personskader eller skader på tredjeparter og/eller ødeleggelser.

 ***Dette apparatet skal ikke brukes av personer (inkludert barn) med nedsatte fysiske, sansemessige eller mentale evner, eller personer som mangler erfaring eller kunnskap med mindre de får tilsyn eller opplæring i bruk av apparatet av en person som er ansvarlig for deres sikkerhet. Pass på at barn ikke leker med apparat.***

2. SIKKERHETSSYMBOLER

Identifikasjonsetiketten oppgir følgende opplysninger (fig. 1):

| | |
|---|--|
|  | Ikke utsett akkumulatoren for sollys når temperaturen er høyere enn 40 °C. |
|  | Ikke legg akkumulatoren i vann, og ikke utsett den for fuktighet. |
|  | Brenn aldri batteriene. FARE FOR EKSPLOSJON! |
|  | Klasse II Dobbel isolasjon |
|  | Kun for intern bruk |
|  | Før lading, les instruksjonene. |

| | |
|---|---|
|  | Sikring |
|  | Sikring |
|  | CE-merke |
|  | Skal ikke kastes sammen med husholdningsavfall. |

3. BATTERI

SPESIFIKASJONER

BT 520 Li 48, BT 720 Li 48

Batteri: 48V Maks., 86,4 Wh

Spenning pr. celle: 3.6V ; Antall celler:12

Ladetid: 90 min.

(ved å bruke en CG 500 Li 48, CGD 500 Li 48, CG 700 Li 48, CGD 700 Li 48 lader)

Ladetid: 50 min.

(ved å bruke en CGF 500 Li 48, CGF 700 Li 48, CGDF Li 48 lader)

BT 520/1 Li 48, BT 720/1 Li 48

Batteri: 48V Maks., 88,8 Wh

Spenning pr. celle: 3.7V ; Antall celler:12

Ladetid: 90 min.

(ved å bruke en CG 500 Li 48, CGD 500 Li 48, CG 700 Li 48, CGD 700 Li 48 lader)

Ladetid: 50 min.

(ved å bruke en CGF 500 Li 48, CGF 700 Li 48, CGDF Li 48 lader)

BT 540 Li 48, BT 740 Li 48

Batteri: 48V Maks., 172,8 Wh

Spenning pr. celle: 3.6V ; Antall celler: 24

Ladetid: 180 min.

(ved å bruke en CG 500 Li 48, CGD 500 Li 48, CG 700 Li 48, CGD 700 Li 48 lader)

Ladetid: 110 min.

(ved å bruke en CGF 500 Li 48, CGF 700 Li 48, CGDF Li 48 lader)

BT 540/1 Li 48, BT 740/1 Li 48

Batteri: 48V Maks., 177,6 Wh

Spenning pr. celle: 3.7V ; Antall celler: 24

Ladetid: 180 min.

(ved å bruke en CG 500 Li 48, CGD 500 Li 48, CG 700 Li 48, CGD 700 Li 48 lader)

Ladetid: 110 min.

(ved å bruke en CGF 500 Li 48, CGF 700 Li 48, CGDF Li 48 lader)

BT 550 Li 48, BT 750 Li 48

Batteri: 48V Maks., 216 Wh

Spenning pr. celle: 3.6V ; Antall celler: 24

Ladetid: 220 min.

(ved å bruke en CG 500 Li 48, CGD 500 Li 48, CG 700 Li 48, CGD 700 Li 48 lader)

Ladetid: 120 min.

(ved å bruke en CGF 500 Li 48, CGF 700 Li 48, CGDF Li 48 lader)

BT 550/1 Li 48, BT 750/1 Li 48

Batteri: 48V Maks., 222 Wh

Spenning pr. celle: 3.7V ; Antall celler: 24

Ladetid: 220 min.

(ved å bruke en CG 500 Li 48, CGD 500 Li 48, CG 700 Li 48, CGD 700 Li 48 lader)

Ladetid: 120 min.

(ved å bruke en CGF 500 Li 48, CGF 700 Li 48, CGDF Li 48 lader)

BT 775 Li 48

Batteri: 48V Maks., 324 Wh

Spenning pr. celle: 3.6V ; Antall celler: 24

Ladetid: 330 min.

(ved å bruke en CG 500 Li 48, CGD 500 Li 48, CG 700 Li 48, CGD 700 Li 48 lader)

Ladetid: 180 min.

(ved å bruke en CGF 500 Li 48, CGF 700 Li 48, CGDF Li 48 lader)

BT 775/1 Li 48

Batteri: 48V Maks., 333 Wh

Spenning pr. celle: 3.7V ; Antall celler: 24

Ladetid: 330 min.

(ved å bruke en CG 500 Li 48, CGD 500 Li 48, CG 700 Li 48, CGD 700 Li 48 lader)

Ladetid: 180 min.

(ved å bruke en CGF 500 Li 48, CGF 700 Li 48, CGDF Li 48 lader)

For riktig bruk, vedlikehold og lagring av batteriet, er det viktig å lese og forstå instruksjonene som gis i denne bruksanvisningen.

For å unngå alvorlige uhell, fare for brann, eksplosjoner og fare for elektrisk støt og voltaiske buer:

- IKKE sonder laderen med ledende materialer. Ladeterminale støtter en spenning på 120 V.
- Dersom beholderen ved batterigruppen er ødelagt eller skadet, IKKE sett den i laderen. Skift ut med en ny batterigruppe.
- IKKE lad disse batterigruppene med en annen type lader.
- IKKE la væske trenge inn i laderen.
- IKKE bruk laderen for andre formål enn de som står indikert i denne bruksanvisningen.
- IKKE forsøk å kortslutte terminalene ved batterigruppen.

⚠ Dersom de kjemiske stoffene som finnes i batteriet kommer i kontakt med øynene, skylk umiddelbart av med rent vann i minst 15 minutter. Oppsøk lege umiddelbart. Ikke lad batterigruppen ute i regnet eller i fuktige rom. Ikke senk redskapet, batterigruppen eller laderen ned i vann eller andre stoffer.

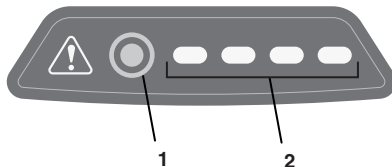

- Ikke la batterigruppen eller laderen overopphetes. Dersom de er varme, la dem kjøle seg av. Lades kun i romtemperatur.
- Ikke dekk ventilasjonsristene som finnes på den øvre delen av laderen. Ikke plasser laderen på en myk overflate, slik som for eksempel et teppe eller en pute. Hold laderens ventilasjonsrister rene.
- Unngå at små objekter i metall eller materialer slik som stålull, aluminiumsfolie eller andre fremmedlegemeer trenger inn i laderens hulrom.
- Før man rengjør laderen eller når det ikke finnes en batterigruppe inne i den, er det nødvendig å koble den fra.
- IKKE lad batterigruppen i direkte sollys eller i varme rom. Oppbevar den alltid ved normal romtemperatur.
- IKKE forsøk å koble til to ladere på samme tid.
- Dersom batteriet ikke lades over en lengre tidsperiode, er det alltid nødvendig å oppbevare det i skyggen, på et kjølig og tørt sted.
- Lad batteriet i 2 timer hver 2.måned.
- Dersom det brukes for lenge eller ved ekstreme temperaturer, kan cellene i batterigruppen utvikle små lekkasjer.
- Dersom den ytre forseglingen ødelegges og de kjemiske stoffene som finnes inne i batteriet lekker ut og kommer i kontakt med huden:
 - vask umiddelbart av med vann og såpe.
 - nøytraliser med sitronsaft, eddik eller andre lette syrer.
- Dersom de kjemiske stoffene som finnes i batteriet kommer i kontakt med øynene, følg instruksjonene gjengitt ovenfor og ta kontakt med lege.
- Før bruk, kontroller at den utgående spenningen og laderen ved batteriet er egnet for lading av batterigruppen.
- IKKE bruk laderen i tilfelle polaritetene for utgangen ikke samsvarer til de for ladingen.
- Kun for intern bruk.
- IKKE åpne lokket under noen omstendigheter. Dersom lokket er ødelagt, kan IKKE laderen brukes lenger.
- IKKE lad batteriene som ikke er oppladbare.

KONTROLL AV BATTERIETS KAPASITET

Trykk på tasten for visning av batteriets kapasitet (1). Lysene (2) tennes avhengig av batteriets kapasitetsnivå. Se det følgende skjemaet:

| Lys | Kapasitet |
|---|--|
| 4 Grønne lys | Batteriet er fullstendig ladet |
| 3 Grønne lys | Batteriet er ladet med 70% |
| 2 Grønne lys | Batteriet er ladet med 45% |
| 1 Grønt lys | Batteriet er ladet med 10% og har behov for umiddelbar lading |
| Lysene er av | Batteriet har en lading på under 10% og må lades umiddelbart. |
|  | Ikonet "Advarsel" lyser i tilfelle vernet for over- eller undertemperatur kobles inn, eller i tilfelle defekt ved batteriet. |

MERKNADER FOR SIKKERHET OG FORHÅNDSREGLER

1. IKKE demonter batteriet.
2. Holdes utenfor barns rekkevidde.
3. IKKE eksponer batteriet for fersk- eller saltvann, oppbevar det på et kjølig og tørt sted.
4. IKKE plasser batteriet på for varme steder, slik som ved siden av et ildsted, en radiator, etc.
5. IKKE bytt om på de negative og positive terminalene ved batteriet.
6. IKKE koble terminalen, den positive og den negative, ved batteriet til metallobjekter.
7. IKKE treff, slå på batteriet, stig heller ikke opp på det.
8. IKKE utfør sveiseoperasjoner på batteriet, ei heller slå hull på det med spiker eller andre spisse objekter.
9. I tilfelle batteriet lekker kjemiske stoffer som kommer i kontakt med øynene, må man ikke gni seg i øynene men skylle grundig av med vann.
10. Avbryt bruken av batteriet dersom det kommer uvanlig lukt fra det, dersom det overopphetes eller skifter farge/ form og ikke ser ut som normalt.
11. Dersom ladekabelen ved dette redskapet er ødelagt, må den skiftes ut av produsenten eller dens agent eller av personale med spesifikk godkjenning, for slik å redusere enhver avledet risiko.

4. ØKO-KOMPATIBEL KASSERING AV BATTERIET



De følgende giftige og korrosive materialene som befinner seg inne i batterigruppen brukt med dette redskapet: litiumioner er et giftig materiale.

⚠ Alle de giftige materialene må kasseres på riktig måte for å unngå miljøforurensning. Før man kasserer batterigruppen med ødelagte eller skadede litiumioner, ta kontakt med det lokale firmaet for søppelhåndteringen, eller det lokale kontoret for miljøvern for eventuell informasjon og spesifikke instruksjoner. Ta med batteriene til et godkjent miljøstasjon for kildesortering og/eller kassering av materialer med litiumioner.

⚠ Dersom batterigruppen sprekker eller blir ødelagt, med eller uten tap av kjemiske stoffer, må den ikke lades eller brukes på nytt. Kassér den og skift ut med en ny batterigruppe.

IKKE FORSØK Å REPARERE DEN! For å unngå uhell og fare for brann, eksplosjoner eller elektriske støt og unngå skader på miljøet:

- Dekk batteriterminalene med resistent tape.
- IKKE forsøk å fjerne eller ødelegge noen komponent av batterigruppen.
- IKKE forsøk å åpne batterigruppen.

⚠ Elektrolyttene som kommer fra eventuelle tap av kjemiske stoffer fra batterigruppen er korrosive og giftige. Gjør slik at de kjemiske stoffene IKKE kommer i kontakt med øyne og huden og først og fremst, mo de ikke svelges.

- IKKE kast batteriet i vanlig husholdningsavfall.
- IKKE brenn det.
- IKKE plasser batteriet på steder der det kan bli en del av en lokal søppelfylling eller av solid husholdningsavfall.
- Det må tas med til en godkjent miljøstasjon for kildesortering.

5. BATTERILADER

SPESIFIKASJONER

CG 500 Li 48, CG 700 Li 48
Inntak: 220-240V ~ 50 Hz
Utgang: 48 V (Nominell) = 1.5A

CGF 500 Li 48, CGF 700 Li 48
Inntak: 220-240V ~ 50 Hz
Utgang: 48V (Nominell) = 3A

CGD 500 Li 48, CGD 700 Li 48
Inntak: 220-240V ~ 50 Hz
Utgang 1: 48 V (Nominell) = 1.5A
Utgang 2: 48 V (Nominell) = 1.5A

CGDF Li 48
Inntak: 220-240V ~ 50 Hz
Utgang 1: 48 V (Nominell) = 3A
Utgang 2: 48 V (Nominell) = 3A

- Apparatet må ikke utsettes for dråper eller sprut, og man må ikke plassere beholdere som inneholder væsker, for eksempel vaser, oppå apparatet.
- Laderen er for oppladbare batterier med litiumioner. Andre typer batterier kan eksplodere og forårsake personskader og skader på ting.
- Lad kun oppladbare batterier.
- Under lading vil LED-en tennes med en grønn blinking, og fast grønt lys når ladingen er fullført.
- Den bøyelege eksterne ledningen ved transformatoren kan ikke skiftes ut; dersom ledningen er ødelagt, må hele transformatoren kasseres.
- Frakobling fra størmnett skjer ved å ta ut kontakten.
- Kontakten må være i nærheten av maskinen og være lett tilgjengelig

LADEPROSEDYRE

MERK Batteriet sendes ikke fullstendig oppladet. Man anbefaler å lade det for bruk for å sikre at maksimal brukstid oppnås. Batteriet med litiumioner utvikler ikke et minne og kan lades når som helst.

1. Koble laderen til en AC kontakt.
2. Sett inn batterigruppen (1) i laderen (2).

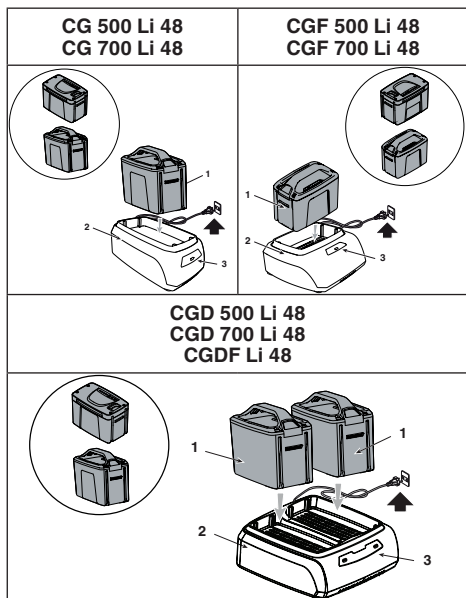

Dette er en diagnostisklader. LED-lysene ved laderen (3) lyser i en spesifikk rekkefølge for å kommunisere batteriets aktuelle tilstand.

CG 500 Li 48 - CGF 500 Li 48- CGD 500 Li 48
CG 700 Li 48 - CGF 700 Li 48-
CGD 700 Li 48 - CGDF Li 48

| BESKRIVELSE | TILSTAND | LED |
|---|----------|-----------------|
| Batteriet lades | ✳ | Blinkende grønt |
| Fullstendig ladet | ● | Grønt |
| Overopphetet batteri: (fjern batteriet i 30 min, slik at det kan kjøles av) | ● | Rødt |
| Batteri ikke tilstede | ○ | Avslått |
| Defekt batteri: (fjern og skift ut med et nytt batteri) | ✳ | Blinkende rødt |

KONTROLL AV LADEREN

Dersom batterigruppen ikke lader seg på riktig måte:

- Kontroller utgangsstrømmen med et annet redskap. Forsikre seg om at kontakten ikke er isolert.
- Kontroller at ladekontaktene ikke har hatt en kortslutning på grunn av rester eller andre materialer.

⚠ Dersom batteriet settes inn i batteriladeren når det er varmt eller overopphetet, vil lyset ved LADE-indikatoren og LED-en på batteriladeren lan lyse RØDT. I tilfelle denne situasjonen oppstår, må man la batteriene avkjøles utenfor laderen i cirka 30 minutter.

MERK Dersom batteriet og laderen ikke brukes over en lengre tidsperiode, fjern batteriet fra laderen og koble fra AC kontakten.

VIKTIGE SIKKERHETSINSTRUKSJONER

- **TA VARE PÅ DISSE INSTRUKSJONENE FARE: FOR Å REDUSERE FAREN FOR BRANN ELLER ELEKTRISKE STØT, ER DET VIKTIG Å FØLGE DISSE INSTRUKSJONENE NØYE.**
- Før man bruker laderen, forsikre seg om den tilgjengelige nettspenningen i hvert land.

6. RENHOLD

⚠ For å unngå fare for brantilløp, elektrisk støt eller elektriske utladinger:

- Ikke stryk fuktige kluter eller rengjøringsmidler over batteriet eller batteriladeren.
- Fjern alltid batterigruppen før rengjøring, inspisjer eller utfør vedlikeholdsoperasjoner ved redskapet.

Rengjør den ytre delen av batteriladeren med en tørr og myk klut. Ikke skylle av med eventuelle pumper, ei heller rengjøre med vann.

7. KASSERING



Ikke kast elektrisk verktøy i husholdningsavfallet. I henhold til EU-direktivet 2012/19/EF vedrørende kassering av elektriske og elektroniske apparater, og i samsvar med nasjonale normer, skal utslitte elektriske apparater kasseres separat, for å kunne gjenvinnes på en miljøvennlig måte. Hvis de elektriske verktøyene kastes på søppelfyllingen eller graves ned i jorden, kan de giftige stoffene nå grunnvannet og komme inn i næringskjeden og være til skade både for helsen og velferden. Kontakt renholdsverket eller din forhandler for ytterligere opplysninger om avhending av produktet.



Ved endt levetid må batteriene avhendes i henhold til gjeldende miljøbestemmelser. Batteriet inneholder materialer som er farlige for folk og miljø.

Batteriet må fjernes og avhendes separat ved et mottak for batterier med litiumioner.



Kildesortering av brukte produkter og emballasje tillater resirkulering og gjenbruk av materialene. Gjenbruk av resirkulerte materialer hindrer

miljøforurensning og reduserer behovet for råvarer.

8. SERVICE OG REPARASJONER

Denne bruksanvisningen gir alle nødvendige indikasjoner for å kjøre maskinen, samt informasjon om korrekt vedlikehold som kan utføres av brukeren. Alle vedlikeholds- og justeringsoppgaver som ikke er beskrevet i bruksanvisningen, må foretas hos forhandleren eller ved et spesialverksted som har den kompetansen og det utstyret som kreves for å utføre arbeidet riktig. På denne måten opprettholdes maskinens opprinnelige sikkerhets- og driftsnivå. Inngrep utført ved uegnede verksteder eller av ukvalifiserte personer, fører til bortfall av garantien og hever produsenten for enhver forpliktelse og ethvert ansvar.

- Kun autoriserte servicesenter kan utføre reparasjoner og vedlikehold i garantitiden.
- Originale reservedeler leveres av serviceverksteder og autoriserte forhandlere.
- Originale reservedeler og tilbehør har blitt utviklet spesifikt for disse maskinene.
- Uoriginale reservedeler og tilbehør er ikke godkjent: bruken av uoriginale reservedeler og tilbehør setter maskinsikkerheten i fare og fritar Produsenten for enhver plikt eller ansvar. Man anbefaler å levere inn maskinen en gang i året til et godkjent verksted for vedlikehold, service og kontroll av sikkerhetsenhetene.

9. HVA SOM DEKKES AV GARANTIEN

Garantivilkårene gjelder kun for forbrukere, det vil si brukere som ikke er profesjonelle fagfolk. Garantien dekker alle defekter ved materialer og fabrikkasjon som måtte oppstå i løpet av garantiperioden og som har blitt godkjent av Forhandleren fin eller et spesialisert servicesenter.

Garantiens utstrekning begrenser seg til reparasjon og utskiftning av den defekte komponenten.

Det anbefales å levere maskinen inn til et autorisert serviceverksted for vedlikehold, assistanse og kontroll av sikkerhetsanordningene en gang i året.

Garantiens utstrekning er underordnet regelmessig vedlikehold av maskinen.

Brukeren må nøye følge alle vedlagte instruksjoner.

Garantien dekker ikke feil som følger av:

- Manglende kjennskap til vedlagt dokumentasjon (Instruksjonshåndbok).
- Profesjonell bruk
- Uoppmerksomhet, forsømmelse
- Eksterne årsaker (lynnedslag, støt, forekomsten av fremmedlegemer inne i maskinen) eller ulykker
- Uegnet bruk og montering eller som ikke er tillatt av produsenten
- Dårlig vedlikehold
- Endring av maskinen
- Bruk av uoriginale reservedeler (tilpassede deler)
- Bruk av utstyr som ikke følger med, eller som ikke er godkjent av produsenten.

Dessuten dekker garantien ikke:

- Ordinære/ekstraordinære vedlikeholdsoperasjoner (beskrevet i instruksjonshåndboken)
- Normal slitasje av forbruksmaterialer som drivremmer, vribor, lys, hjul, sikkerhetsbolter og ledninger.
- Normal slitasje
- Estetisk forringelse av maskinen på grunn av bruk
- Stoffer, olje, bensin, smørefett
- Støttene ved klippeinnretningene
- Tilleggskonstanter som eventuelt knyttes til garanti, slik som overføring til brukeren, transport av maskinen til Forhandler, leie av erstatningsutstyr eller innleie av et eksternt firma for alle vedlikeholdsarbeidene.

Kjøperen er beskyttet av gjeldende nasjonale lover. Kjøperens lovfestede nasjonale rettigheter kan ikke på noen måte begrenses av denne garantien.

**SPIS TREŚCI**

| | |
|--|---|
| 1. INFORMACJE OGÓLNE | 1 |
| 2. OZNAKOWANIE BEZPIECZEŃSTWA..... | 1 |
| 3. AKUMULATOR | 2 |
| 4. EKO-KOMPATYBILNE USUWANIE AKUMULATORA..... | 3 |
| 5. ŁADOWARKA BATERII | 4 |
| 6. CZYSZCZENIE | 5 |
| 7. LIKWIDACJA | 5 |
| 8. SERWIS I NAPRAWA | 5 |
| 9. ZAKRES GWARANCJI | 6 |

1. INFORMACJE OGÓLNE**1.1 JAK POSŁUGIWAĆ SIĘ INSTRUKCJĄ OBSŁUGI**





W tekście instrukcji, niektóre paragrafy zawierające szczególnie ważne informacje dotyczące bezpieczeństwa lub funkcjonowania maszyny, są wyszczególnione na różne sposoby, według następujących zasad:





Symbol  wskazuje zagrożenie. Niezastosowanie się do tego ostrzeżenia może spowodować obrażenia ciała użytkownika lub osób trzecich i/lub szkody materialne.

 **To urządzenie nie jest przeznaczone do użytku przez osoby (w tym dzieci) o obniżonych zdolnościach fizycznych, sensorycznych lub umysłowych oraz przez osoby nieposiadające doświadczenia i wiedzy związanych z urządzeniem, chyba że są one nadzorowane lub zostały przeszkolone w zakresie użytkowania urządzenia przez osobę odpowiedzialną za ich bezpieczeństwo. Nie należy pozwalać dzieciom bawić się urządzeniem.**

2. OZNAKOWANIE BEZPIECZEŃSTWA

Etykieta znamionowa zawiera następujące dane (rys. 1):

| | |
|---|--|
|  | Nie wystawiać akumulatora na słońce, gdy temperatura przekracza 40°C. |
|  | Nie zanurzać akumulatora w wodzie i nie wystawiać go na działanie wilgoci. |
|  | Nie wrzucać akumulatorów do ognia. NIEBEZPIECZEŃSTWO WYBUCHU! |
|  | Klasa II Podwójna izolacja |
|  | Tylko do użytku wewnętrznego |

| | |
|---|--|
|  | Przed ładowaniem przeczytać instrukcje. |
|  | Bezpiecznik |
|  | Bezpiecznik |
|  | Znak zgodności CE |
|  | Nie wyrzucać produktu razem z odpadami domowymi. |

3. AKUMULATOR

SPECYFIKACJA

BT 520 Li 48, BT 720 Li 48

Akumulator: Max. 48V, 86,4 Wh

Napięcie ogniwa: 3,6V ; Liczba ogniw: 12

Czas ładowania: 90 min.

(przy użyciu ładowarki CG 500 Li 48, CGD 500 Li 48, CG 700 Li 48, CGD 700 Li 48)

Czas ładowania: 50 min.

(przy użyciu ładowarki CGF 500 Li 48, CGF 700 Li 48, CGDF Li 48)

BT 520/1 Li 48, BT 720/1 Li 48

Akumulator: Max. 48V, 88,8 Wh

Napięcie ogniwa: 3,7V ; Liczba ogniw: 12

Czas ładowania: 90 min.

(przy użyciu ładowarki CG 500 Li 48, CGD 500 Li 48, CG 700 Li 48, CGD 700 Li 48)

Czas ładowania: 50 min.

(przy użyciu ładowarki CGF 500 Li 48, CGF 700 Li 48, CGDF Li 48)

BT 540 Li 48, BT 740 Li 48

Akumulator: Max. 48V, 172,8 Wh

Napięcie ogniwa: 3,6V ; Liczba ogniw: 24

Czas ładowania: 180 min.

(przy użyciu ładowarki CG 500 Li 48, CGD 500 Li 48, CG 700 Li 48, CGD 700 Li 48)

Czas ładowania: 110 min.

(przy użyciu ładowarki CGF 500 Li 48, CGF 700 Li 48, CGDF Li 48)

BT 540/1 Li 48, BT 740/1 Li 48

Akumulator: Max. 48V, 177,6 Wh

Napięcie ogniwa: 3,7V ; Liczba ogniw: 24

Czas ładowania: 180 min.

(przy użyciu ładowarki CG 500 Li 48, CGD 500 Li 48, CG 700 Li 48, CGD 700 Li 48)

Czas ładowania: 110 min.

(przy użyciu ładowarki CGF 500 Li 48, CGF 700 Li 48, CGDF Li 48)

BT 550 Li 48, BT 750 Li 48

Akumulator: Max. 48V, 216 Wh

Napięcie ogniwa: 3,6V ; Liczba ogniw: 24

Czas ładowania: 220 min.

(przy użyciu ładowarki CG 500 Li 48, CGD 500 Li 48, CG 700 Li 48, CGD 700 Li 48)

Czas ładowania: 120 min.

(przy użyciu ładowarki CGF 500 Li 48, CGF 700 Li 48, CGDF Li 48)

BT 550/1 Li 48, BT 750/1 Li 48

Akumulator: Max. 48V, 222 Wh

Napięcie ogniwa: 3,7V ; Liczba ogniw: 24

Czas ładowania: 220 min.

(przy użyciu ładowarki CG 500 Li 48, CGD 500 Li 48, CG 700 Li 48, CGD 700 Li 48)

Czas ładowania: 120 min.

(przy użyciu ładowarki CGF 500 Li 48, CGF 700 Li 48, CGDF Li 48)

BT 775 Li 48

Akumulator: Max. 48V, 324 Wh

Napięcie ogniwa: 3,6V ; Liczba ogniw: 24

Czas ładowania: 330 min.

(przy użyciu ładowarki CG 500 Li 48, CGD 500 Li 48, CG 700 Li 48, CGD 700 Li 48)

Czas ładowania: 180 min.

(przy użyciu ładowarki CGF 500 Li 48, CGF 700 Li 48, CGDF Li 48)

BT 775/1 Li 48

Akumulator: Max. 48V, 333 Wh

Napięcie ogniwa: 3,7V ; Liczba ogniw: 24

Czas ładowania: 330 min.

(przy użyciu ładowarki CG 500 Li 48, CGD 500 Li 48, CG 700 Li 48, CGD 700 Li 48)

Czas ładowania: 180 min.

(przy użyciu ładowarki CGF 500 Li 48, CGF 700 Li 48, CGDF Li 48)

W celu użytkowania, konserwacji i przechowywania akumulatora, należy koniecznie przeczytać i zrozumieć wskazówki zawarte w niniejszej instrukcji. Aby uniknąć poważnych obrażeń, ryzyka pożaru, wybuchów i niebezpieczeństwa porażenia prądem i wyładowań elektrycznych:

- NIE sondować ładowarki za pomocą materiałów przewodzących. Zaciski ładujące wytrzymują napięcie 120 V.
- W razie pęknięcia lub uszkodzenia obudowy zespołu akumulatora, NIE należy go wkładać do ładowarki. Wymienić na nowy zespół akumulatora.
- NIE ładować zespołów akumulatora innym rodzajem ładowarki.

- NIE zezwalać na przedostanie się płynu do wnętrza ładowarki.
- NIE używać ładowarki do celów innych niż wskazane w niniejszej instrukcji.
- NIE próbować zwierać zacisków zespołu akumulatora.

⚠ Jeśli substancje chemiczne znajdują się w akumulatorze wejdą w kontakt z oczami, należy natychmiast płukać czystą wodą przez co najmniej 15 minut. Skontaktować się natychmiast z lekarzem. Nie ładować zespołu akumulatora w deszczu lub w wilgotnym otoczeniu. Nie zanurzać narzędzia, zespołu akumulatora ani ładowarki w wodzie ani innych płynach.

- Nie dopuść do przegrzania się zespołu akumulatora lub ładowarki. Jeśli są gorące, należy umożliwić ich ochłodzenie. Ładować wyłącznie w temperaturze pokojowej.
- Nie zakrywać kratki wentylacyjnych w górnej części ładowarki. Nie umieszczać ładowarki na miękkiej powierzchni, na przykład na kocu lub poduszce. Utrzymywać w czystości kratki wentylacyjne ładowarki.
- Zapobiegać przedostawianiu się do komory ładowarki niewielkich metalowych przedmiotów lub takich materiałów, jak wełna stalowa, folia aluminiowa lub inne obce cząsteczki.
- Przed przystąpieniem do czyszczenia ładowarki lub gdy wewnątrz nie jest obecny zespół akumulatora, należy ją odłączyć od zasilania.
- NIE wystawiać zespołu akumulatora na działanie światła słonecznego lub ciepłego otoczenia. Przechowywać go zawsze w normalnej temperaturze pokojowej.
- NIE podłączać dwóch ładowarek równocześnie.
- Jeśli akumulator nie jest ładowany przez dłuższy okres czasu, należy go zawsze przechowywać w cieniu, w chłodnym i suchym miejscu.
- Ładować akumulator przez 2 godziny co 2 miesiące.
- W razie zbyt częstego użycia lub w skrajnych temperaturach, ogniwa zespołu akumulatora mogą być narażone na niewielkie wycieki.
- W razie pęknięcia zewnętrznej uszczelki i zetknięcia się substancji chemicznych zawartych w akumulatorze ze skórą:
 - natychmiast przemyć mydłem i wodą.
 - zneutralizować sokiem z cytryny, octem lub innymi lekkimi kwasami.
- Jeśli substancje chemiczne zawarte w akumulatorze zetkną się z oczami, należy postępować zgodnie z instrukcjami powyżej i zwrócić się o pomoc lekarską.

- Przed użyciem należy sprawdzić, czy napięcie wyjściowe i prąd ładowarki akumulatora nadają się do ładowania zespołu akumulatora.
- Jeśli polaryzacja wyjściowa nie jest zgodna z polaryzacją ładowania, NIE należy używać ładowarki.
- Tylko do użytku wewnętrznego.
- Pod żadnym pozorem NIE otwierać pokryw. Jeśli pokrywa jest uszkodzona, NIE można używać ładowarki.
- NIE ładować akumulatorów, które nie nadają się do ponownego naładowania.

KONTROLA POJEMNOŚCI AKUMULATORA

Nacisnąć przycisk wskazujący pojemność akumulatora (1). Światła (2) zaświecą się zgodnie z poziomem naładowania akumulatora. Patrz następujący schemat:

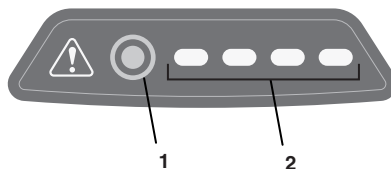

| Światła | Pojemność |
|---|--|
| 4 zielone światła | Akumulator jest całkowicie naładowany |
| 3 zielone światła | Akumulator jest naładowany w 70% |
| 2 zielone światła | Akumulator jest naładowany w 45% |
| 1 zielone światło | Akumulator jest naładowany w 10% i wymaga natychmiastowego naładowania |
| Światła są zgaszone | Naładowanie akumulatora wynosi mniej niż 10% i akumulator wymaga natychmiastowego naładowania. |
|  | W razie zadziałania zabezpieczenia przed zbyt wysoką lub zbyt niską temperaturą lub w przypadku awarii akumulatora zaświeci się ikona „Uwaga”. |

UWAGI NA TEMAT BEZPIECZEŃSTWA I ŚRODKI OSTROŻNOŚCI

1. NIE demontować akumulatora.
2. Przechowywać poza zasięgiem dzieci.

3. NIE wystawiać akumulatora na działanie słodkiej lub słonej wody, przechowywać akumulator w suchym i chłodnym miejscu.
4. NIE umieszczać akumulatora w zbyt gorących miejscach, na przykład w pobliżu ognia, grzejnika, itp.
5. NIE zamieniać ujemnych i dodatnich zacisków akumulatora.
6. NIE podłączać dodatniego i ujemnego zacisku akumulatora przy użyciu metalowych przedmiotów.
7. NIE uderzać, nie tłuc ani nie stawać na akumulator.
8. NIE wykonywać czynności spawalniczych akumulatora, nie dziurawić go gwoździami lub innymi ostrymi przedmiotami.
9. W razie zetknięcia się substancji chemicznych z oczami, nie należy pocierać oczu i należy je dokładnie spłukać wodą.
10. Przerwać użycie akumulatora, jeśli wydziela on nietypowe zapachy, przegrzewa się lub zmienia kolor/ kształt i przyjmuje dziwny wygląd.
11. W celu ograniczenia ryzyka, jeśli przewód zasilający tego narzędzia jest uszkodzony, musi zostać wymieniony przez producenta lub jego agenta lub osobę posiadającą odpowiednie kwalifikacje.

4. EKO-KOMPATYBILNE USUWANIE AKUMULATORA



We wnętrzu zespołu akumulatora znajdują się następujące materiały toksyczne i korozyjne : jony litu są toksycznym materiałem.

⚠ Aby zapobiec zanieczyszczeniu środowiska, należy odpowiednio utylizować wszelkie materiały toksyczne. Przed utylizacją uszkodzonych lub zepsutych akumulatorów litowo-jonowych należy się skontaktować się z miejscowym biurem do spraw utylizacji odpadów lub miejscowym biurem do spraw ochrony środowiska w celu uzyskania szczegółowych informacji i instrukcji. Przekazać akumulatory do certyfikowanego centrum recyklingu i/ lub utylizacji materiałów z jonami litu.

⚠ W razie pęknięcia lub uszkodzenia zespołu akumulatora, z wyciekami substancji chemicznych lub bez wycieku, nie należy ładować ani używać akumulatora. Należy go przekazać do likwidacji i wymienić na nowy zespół akumulatora.

NIE PRZEPROWADZAĆ SAMODZIELNYCH NAPRAW!
Aby uniknąć nieszczęśliwych wypadków i ryzyka pożaru, wybuchów lub porażenia elektrycznych i szkód środowiskowych:

- Zabezpieczyć zaciski akumulatora odporną taśmą samoprzylepną.
- NIE próbować zdejmować lub uszkadzać jakiegokolwiek części zespołu akumulatora.
- NIE próbować otwierać zespołu akumulatora.

⚠ Elektrolity uwalniane w przypadku ewentualnych wycieków substancji chemicznych z zespołu akumulatora mają działanie korozyjne i toksyczne. Zapewnić, by substancje chemiczne NIE stykały się z oczami, skórą, a przede wszystkim ich nie połykać.

- NIE wyrzucać akumulatorów do odpadów domowych.
- NIE palić.
- NIE umieszczać akumulatorów w miejscach, w których mogłyby się one stać częścią składowiska odpadów miejscowych lub komunalnych.
- Przekazać je do autoryzowanego centrum recyklingu.

5. ŁADOWARKA BATERII

SPECYFIKACJA

CG 500 Li 48, CG 700 Li 48
Wejście: 220-240V ~ 50 Hz
Wyjście: 48 V (Nominalne) = 1,5A

CGF 500 Li 48, CGF 700 Li 48
Wejście: 220-240V ~ 50 Hz
Wyjście: 48V (Nominalne) = 3A

CGD 500 Li 48, CGD 700 Li 48
Wejście: 220-240V ~ 50 Hz
Wyjście 1: 48 V (Nominalne) = 1,5A
Wyjście 2: 48 V (Nominalne) = 1,5A

CGDF Li 48
Wejście: 220-240V ~ 50 Hz
Wyjście 1: 48 V (Nominalne) = 3A
Wyjście 2: 48 V (Nominalne) = 3A

- Nie narażać urządzenia na kapanie lub rozpylanie i nie ustawiać nad nim pojemników z płynem, takich jak na przykład wazon.
- Ładowarka akumulatorów z jonami litu. Inne rodzaje akumulatorów mogą wybuchnąć i spowodować obrażenia ciała oraz szkody materialne.
- Ładować wyłącznie akumulatory.

- Podczas ładowania, dioda świeci migającym światłem zielonym, a po zakończeniu ładowania świeci stałym światłem zielonym.
- Nie wymieniać elastycznego, zewnętrznego kabla transformatora; w razie uszkodzenia kabla należy zutylizować cały transformator.
- Odłączenie od napięcia sieciowego następuje przez pociągnięcie z gniazda sieciowego.
- Gniazdo musi się znajdować w pobliżu maszyny i musi być łatwo dostępne.

PROCEDURA ŁADOWANIA

UWAGA Akumulator nie jest wysyłany w pełni naładowany. Aby zapewnić maksymalny czas pracy, zaleca się naładowanie go przed użyciem. Akumulator litowo-jonowy nie tworzy pamięci i można go doładować w dowolnym momencie.

1. Podłączyć ładowarkę do gniazdka elektrycznego.
2. Włożyć akumulator (1) do ładowarki (2).

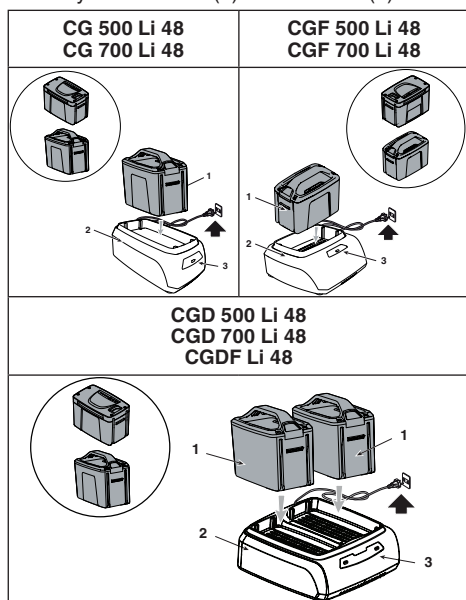

Jest to ładowarka diagnostyczna. Diody ładowarki (3) zaświecą się w określonej kolejności, informując o bieżącym stanie naładowania akumulatora.

**CG 500 Li 48 - CGF 500 Li 48- CGD 500 Li 48
CG 700 Li 48 - CGF 700 Li 48-
CGD 700 Li 48 - CGDF Li 48**

| OPIS | DIODA STANU |
|-----------------------|--------------------|
| Ładowanie akumulatora | ⊛ Zielona migająca |

| | | |
|--|---|-------------------|
| Całkowicie naładowany | ● | Zielona |
| Przegrzana bateria: (wyjąć na około 30 minut, aby ochłodzić) | ● | Czerwona |
| Brak akumulatora | ○ | Zgaszona |
| Akumulator uszkodzony: (wyjąć akumulator i wymienić go na nowy) | ⊛ | Czerwona migająca |

KONTROLA ŁADOWARKI

Jeśli zespół akumulatora nie ładuje się prawidłowo:

- Sprawdzić prąd wyjściowy za pomocą innego narzędzia. Upewnić się, że gniazdo nie jest odizolowane.
- Sprawdzić, czy styki ładowarki nie zostały zwarte z powodu obecności zanieczyszczeń lub innych materiałów.

⚠ Jeśli do ładowarki wkładany jest gorący lub przegrzany akumulator, światło wskaźnika ŁADOWANIA na ładowarce może zacząć świecić CZERWONYM światłem. W takiej sytuacji należy umożliwić ochłodzenie akumulatora poza ładowarką przez 30 minut

UWAGA Jeśli akumulator i ładowarka nie będą używane przez dłuższy okres czasu, należy wyjąć akumulator z ładowarki i odłączyć gniazdo AC.

WAŻNE INSTRUKCJE BEZPIECZEŃSTWA

- **ZACHOWAĆ NINIEJSZE INSTRUKCJE BEZPIECZEŃSTWA: ABY ZMNIJSZYĆ RYZYKO POŻARU LUB PORAŻENIA PRADEM ELEKTRYCZNYM, NALEŻY DOKŁADNIE PRZESTRZEGAĆ NINIEJSZEJ INSTRUKCJI.**
- Przed rozpoczęciem użytkowania ładowarki sprawdzić napięcie dostępne w każdym Kraju.

6. CZYSZCZENIE

⚠ Aby uniknąć ryzyka pożaru, porażenia prądem lub wyładowań elektrycznych:

- Nie przecierać akumulatora lub ładowarki wilgotnymi ściereczkami lub środkami czyszczącymi.
- Przed przystąpieniem do czyszczenia, inspekcji lub konserwacji urządzenia należy zawsze wyjąć zespół akumulatora.

Wyczyścić zewnętrzną część ładowarki suchą i miękką ściereczką. Nie płukać przy użyciu pomp i nie czyścić wodą.

7. LIKWIDACJA



Nie wyrzucać urządzeń elektrycznych wraz z odpadami domowymi. Zgodnie z Dyrektywą Europejską 2012/19/WE w sprawie zużytego sprzętu elektrycznego i elektronicznego oraz jej wykonawstwa zgodnie z przepisami krajowymi, zużyte urządzenia elektryczne muszą być zbierane oddzielnie, w celu ich ponownego zastosowania w sposób ekologicznie kompatybilny. Jeżeli urządzenia elektryczne są usuwane na składowisku odpadów lub w terenie, szkodliwe substancje mogą dotrzeć do wód gruntowych i wejść do łańcucha pokarmowego, powodując zagrożenie dla zdrowia ludzkiego i dobrego samopoczucia. Aby uzyskać więcej szczegółowych informacji na temat utylizacji tego produktu, należy się zwrócić do organu odpowiedzialnego za utylizację odpadów z gospodarstw domowych lub do Państwa sprzedawcy.



Pod koniec okresu użytkowania, w trosce o środowisko naturalne, dokonać utylizacji akumulatora. Akumulator zawiera materiał, który jest niebezpieczny dla osób i otoczenia. Akumulator powinien być poddany utylizacji w wyspecjalizowanym punkcie, który zajmuje się recyklingiem akumulatorów litowo-jonowych.



Dzięki selektywnej zbiórce zużytych produktów i opakowań możliwy jest recykling i ponowne wykorzystanie materiałów. Ponowne wykorzystanie materiałów pochodzących z recyklingu chroni środowisko naturalne i zmniejsza popyt na surowce.

8. SERWIS I NAPRAWA

Niniejsza instrukcja zawiera wszelkie niezbędne informacje potrzebne do właściwego posługiwania się maszyną i poprawnego wykonania podstawowych czynności z zakresu konserwacji dokonywanych przez samego użytkownika. Wszystkie czynności regulacyjne i konserwacyjne nieopisane w niniejszej instrukcji powinny być wykonane przez Państwa sprzedawcę lub w autoryzowanym punkcie serwisowym, który dysponuje wiedzą i sprzętem umożliwiającym właściwe wykonanie czynności konserwacyjnych przy zapewnieniu

odpowiedniego stopnia bezpieczeństwa i zachowaniu pierwotnych cech urządzenia. Czynności wykonane przez nieodpowiednie struktury lub osoby niekompetentne powodują utratę udzielonych gwarancji oraz zwalniają producenta z jakichkolwiek zobowiązań i z odpowiedzialności prawnej.

- Naprawy i serwis gwarancyjny mogą być przeprowadzane jedynie przez autoryzowane centra serwisowe.
- Oryginalne części zamienne dostarczane są przez warsztaty serwisowe i autoryzowanych sprzedawców.
- Części zamienne i oryginalne akcesoria zostały opracowane specjalnie do maszyny.
- Nie dopuszcza się użycia nieoryginalnych części zamiennych i akcesoriów; użycie nieoryginalnych części zamiennych i akcesoriów wpływa negatywnie na bezpieczeństwo maszyny i zwalnia Producenta z wszelkich zobowiązań lub odpowiedzialności. Zaleca się przekazywanie maszyny raz w roku do autoryzowanego warsztatu serwisowego w celu konserwacji, udzielenia pomocy technicznej i kontroli urządzeń zabezpieczających.

9. ZAKRES GWARANCJI

Postanowienia gwarancyjne dotyczą wyłącznie konsumentów, tj. nieprofesjonalnych operatorów. Gwarancja obejmuje wszystkie wady materiałów i wykonania, stwierdzone w okresie gwarancyjnym przez sprzedawcę lub autoryzowane centrum serwisowe.

Wykonanie gwarancji ogranicza się do naprawy lub wymiany części uznanych za wadliwe.

Zaleca się, aby raz w roku skontrolować działanie maszyny w autoryzowanym centrum serwisowym w celu jej konserwacji, napraw serwisowych i kontroli urządzeń zabezpieczających.

Wykonanie gwarancji jest uzależnione od regularnej konserwacji maszyny.

Użytkownik powinien dokładnie przestrzegać instrukcji podanych w załączonej dokumentacji.

Gwarancja nie obejmuje uszkodzeń spowodowanych w wyniku:

- Niezapoznania się użytkownikami z załączoną dokumentacją (Instrukcje użytkownika i wskazówki).
- Użytkowania profesjonalnego
- Nieuwagi, zaniedbania

- Przyczyny zewnętrznej (wyładowania atmosferyczne, uderzenia, obecność ciał obcych wewnątrz maszyny) lub wypadku
- Nieprawidłowego lub niedozwolonego użytkownika i montażu maszyny
- Nieodpowiedniej konserwacji
- Modyfikacji maszyny
- Używania nieoryginalnych części zamiennych (dopasowane części)
- Używania akcesoriów niedostarczonych lub niezatwierdzonych przez producenta.

Gwarancja nie obejmuje:

- Czynności konserwacji zwyczajnej/nadzwyczajnej (opisanych w instrukcji obsługi).
- Naturalnego zużycia części eksploatacyjnych, takich jak paski napędowe, urządzenia tnące, reflektory, koła, śruby bezpieczeństwa i przewody.
- Normalnego zużycia
- Estetycznego pogorszenia wyglądu maszyny na skutek jej użytkowania
- Substancji, oleju, benzyny, smaru
- Wsporników urządzeń tnących
- Wszelkich dodatkowych kosztów związanych z aktywacją gwarancji, takich jak przemieszczenie jej do użytkownika, przewóz maszyny do sprzedawcy detalicznego, wynajem sprzętu zastępczego lub wykonanie połączeń telefonicznych do firmy zewnętrznej w celu przeprowadzenia wszystkich prac konserwacyjnych.

Użytkownik podlega przepisom prawa danego kraju. Niniejsza gwarancja w żaden sposób nie ogranicza praw, które przysługują kupującemu w ramach tych przepisów.



ÍNDICE

| | |
|--|---|
| 1. GENERALIDADES | 1 |
| 2. SINALIZAÇÃO DE SEGURANÇA | 1 |
| 3. BATERIA | 2 |
| 4. ELIMINAÇÃO ECOCOMPATÍVEL DA BATERIA | 3 |
| 5. CARREGADOR BATERIA | 4 |
| 6. LIMPEZA | 5 |
| 7. ELIMINAÇÃO | 5 |
| 8. ASSISTÊNCIA E REPARAÇÕES | 5 |
| 9. COBERTURA DA GARANTIA | 6 |

1. GENERALIDADES

1.1 COMO LER O MANUAL





No texto do manual de instruções, existem alguns parágrafos com informações importantes sobre a segurança ou o funcionamento, que são destacadas de maneira diferente, de acordo com o seguinte critério:





O símbolo  evidencia um perigo. A inobservância das advertências acarreta a possibilidade de lesões pessoais ou a terceiros e/ou danos.

 ***Este aparelho não se destina a ser utilizado por pessoas (incluindo crianças) com capacidades físicas, sensoriais ou mentais reduzidas, ou que careçam de experiência e conhecimentos, a menos que tenham sido supervisionadas ou instruídas sobre o uso do equipamento por uma pessoa responsável pela sua segurança. As crianças devem ser supervisionadas para garantir que não brincam com o aparelho.***

2. SINALIZAÇÃO DE SEGURANÇA

A etiqueta de identificação contém os seguintes dados (fig. 1):

| | |
|---|--|
|  | Não exponha o acumulador ao sol quando a temperatura for superior a 40°C |
|  | Não mergulhe o acumulador na água e não o exponha à humidade. |
|  | Não jogue as baterias no fogo. PERIGO DE EXPLOÇÃO! |
|  | Classe II Isolamento duplo |
|  | Apenas para uso interno |

| | |
|---|--|
|  | Antes de carregar, leia as instruções |
|  | Fusível |
|  | Fusível |
|  | Marca de conformidade CE |
|  | Não elimine o produto com os lixos domésticos. |

3. BATERIA

ESPECIFICAÇÕES

BT 520 Li 48, BT 720 Li 48
 Bateria: 48V Máx., 86,4 Wh
 Tensão por célula: 3.6V ; Número de células:12
 Tempo de carregamento: 90 min.
 (utilizando um carregador CG 500 Li 48, CGD 500 Li 48, CG 700 Li 48, CGD 700 Li 48)
 Tempo de carregamento: 50 min.
 (utilizando um carregador CGF 500 Li 48, CGF 700 Li 48, CGDF Li 48)

BT 520/1 Li 48, BT 720/1 Li 48
 Bateria: 48V Máx., 88,8 Wh
 Tensão por célula: 3.7V ; Número de células:12
 Tempo de carregamento: 90 min.
 (utilizando um carregador CG 500 Li 48, CGD 500 Li 48, CG 700 Li 48, CGD 700 Li 48)
 Tempo de carregamento: 50 min.
 (utilizando um carregador CGF 500 Li 48, CGF 700 Li 48, CGDF Li 48)

BT 540 Li 48, BT 740 Li 48
 Bateria: 48V Máx., 172,8 Wh
 Tensão por célula: 3.6V ; Número de células: 24
 Tempo de carregamento: 180 min.
 (utilizando um carregador CG 500 Li 48, CGD 500 Li 48, CG 700 Li 48, CGD 700 Li 48)
 Tempo de carregamento: 110 min.
 (utilizando um carregador CGF 500 Li 48, CGF 700 Li 48, CGDF Li 48)

BT 540/1 Li 48, BT 740/1 Li 48
 Bateria: 48V Máx., 177,6 Wh
 Tensão por célula: 3.7V ; Número de células: 24
 Tempo de carregamento: 180 min.
 (utilizando um carregador CG 500 Li 48, CGD 500 Li 48, CG 700 Li 48, CGD 700 Li 48)
 Tempo de carregamento: 110 min.

(utilizando um carregador CGF 500 Li 48, CGF 700 Li 48, CGDF Li 48)

BT 550 Li 48, BT 750 Li 48
 Bateria: 48V Máx., 216 Wh
 Tensão por célula: 3.6V ; Número de células: 24
 Tempo de carregamento: 220 min.
 (utilizando um carregador CG 500 Li 48, CGD 500 Li 48, CG 700 Li 48, CGD 700 Li 48)
 Tempo de carregamento: 120 min.
 (utilizando um carregador CGF 500 Li 48, CGF 700 Li 48, CGDF Li 48)

BT 550/1 Li 48, BT 750/1 Li 48
 Bateria: 48V Máx., 222 Wh
 Tensão por célula: 3.7V ; Número de células: 24
 Tempo de carregamento: 220 min.
 (utilizando um carregador CG 500 Li 48, CGD 500 Li 48, CG 700 Li 48, CGD 700 Li 48)
 Tempo de carregamento: 120 min.
 (utilizando um carregador CGF 500 Li 48, CGF 700 Li 48, CGDF Li 48)

BT 775 Li 48
 Bateria: 48V Máx., 324 Wh
 Tensão por célula: 3.6V ; Número de células: 24
 Tempo de carregamento: 330 min.
 (utilizando um carregador CG 500 Li 48, CGD 500 Li 48, CG 700 Li 48, CGD 700 Li 48)
 Tempo de carregamento: 180 min.
 (utilizando um carregador CGF 500 Li 48, CGF 700 Li 48, CGDF Li 48)

BT 775/1 Li 48
 Bateria: 48V Máx., 333 Wh
 Tensão por célula: 3.7V ; Número de células: 24
 Tempo de carregamento: 330 min.
 (utilizando um carregador CG 500 Li 48, CGD 500 Li 48, CG 700 Li 48, CGD 700 Li 48)
 Tempo de carregamento: 180 min.
 (utilizando um carregador CGF 500 Li 48, CGF 700 Li 48, CGDF Li 48)

Para o uso, manutenção e armazenamento corretos da bateria, é essencial ler e compreender as instruções fornecidas no presente manual.

Para evitar graves acidentes, riscos de incêndio, explosões e perigos decorrentes de choques elétricos e arcos voltaicos:

- NÃO sonde o carregador com materiais condutivos. Os terminais de carregamento suportam uma voltagem de 120 V.
- Caso o recipiente do grupo bateria esteja quebrado ou danificado, NÃO o insira no carregador. Substitua por um novo grupo bateria.
- NÃO carregue estes grupos bateria com um tipo de carregador diferente.

- NÃO permita que líquido entre dentro do carregador.
- NÃO utilize o carregador para finalidades diversas daquelas indicados no presente manual.
- NÃO provoque curto-circuito nos terminais do grupo bateria.

⚠ Caso as substâncias químicas contidas na bateria entrem em contato com os olhos, lave-os imediatamente com água limpa por pelo menos por 15 minutos. Consulte um médico imediatamente. Não recarregue o grupo baterias debaixo de chuva ou em ambientes húmidos. Não mergulhe a ferramenta, o grupo bateria ou o carregador em água ou outros líquidos.

- Não deixe que o grupo bateria ou o carregador se aqueça excessivamente. Caso estejam quentes, deixe-os arrefecer. Recarregue apenas em temperatura ambiente.
- Não cubra as grelhas de ventilação presentes na parte superior do carregamento. Não posicione o carregador sobre uma superfície macia como, por exemplo, uma coberta ou travesseiro. Mantenha limpas as grelhas de ventilação do carregador.
- Evite que pequenos objetos em metal ou materiais como lã de aço, folhas de alumínio ou outras partículas estranhas entrem nas cavidades do carregador.
- Antes de limpar o carregador ou quando não estiver presente um grupo de baterias no seu interior, é necessário desconectá-lo.
- NÃO posicione o grupo baterias sob os raios solares ou num ambiente quente. Mantenha-o sempre a uma temperatura ambiente normal.
- NÃO procure desconectar dois carregadores simultaneamente.
- Caso a bateria não seja carregada por um longo período de tempo, é necessário conservá-la sempre num local sombreado, fresco e seco.
- Carregue a bateria por 2 horas a cada 2 meses.
- Se utilizadas excessivamente ou em temperaturas extremas, pode ocorrer vazamentos das células do grupo bateria.
- Caso o lacre externo se rompa e as substâncias químicas contidas na bateria entrem em contato com a pele:
 - lave-se imediatamente com água e sabão.
 - neutralize com suco de limão, vinagre ou outros ácidos leves.
- Caso as substâncias químicas contidas na bateria entrem em contato com os olhos, aplique as instruções contidas acima e consulte um médico.
- Antes da utilização, verifique se a voltagem em saída e a corrente do

- carregador da bateria são apropriados ao carregamento do grupo baterias.
- Caso a polaridade de saída não corresponda com aquela de carregamento, NÃO utilize o carregador.
- Apenas para uso interno.
- NÃO abra a tampa em nenhum caso. Caso a tampa esteja danificada, o carregador NÃO poderá mais ser utilizado.
- NÃO recarregue as baterias que não são recarregáveis.

CONTROLO DA CAPACIDADE DA BATERIA

Pressione a tecla de indicação da capacidade da bateria (1). As luzes (2) acenderão de acordo com o nível de capacidade da bateria. Veja o esquema a seguir:

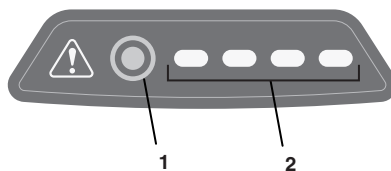

| Luzes | Capacidade |
|---|---|
| 4 Luzes verdes | A bateria está completamente carregada |
| 3 Luzes verdes | A bateria está 70% carregada |
| 2 Luzes verdes | A bateria está 45% carregada |
| 1 Luz verde | A bateria está 10% carregada e precisa ser recarregada imediatamente |
| As luzes estão apagadas | A bateria tem uma carga inferior a 10% e necessita ser recarregada imediatamente |
|  | O ícone "Atenção" se ilumina nos casos de intervenção da proteção de sobretemperatura ou de subtemperatura, ou em caso de defeito da bateria. |

NOTAS DE SEGURANÇA E PRECAUÇÕES

1. NÃO desmonte a bateria.
2. Mantenha fora do alcance de crianças.
3. NÃO exponha a bateria à água doce ou salgada, deixe-a num local e ambiente fresco e seco.
4. NÃO deixe a bateria em locais muito quentes como ao lado do fogo, radiador, etc.

5. NÃO inverta os terminais negativo e positivo da bateria.
6. NÃO conecte o terminal positivo e negativo da bateria com objetos metálicos.
7. NÃO bata, colida, fique em pé na bateria.
8. NÃO efetue operações de solda na bateria nem a perfure com pregos ou outros objetos pontiagudos.
9. Caso a bateria perda substâncias químicas que entram em contato com os olhos, não os esfregue e enxágue-os muito bem com água.
10. Interrompa a utilização da bateria caso esta última emita odores estranhos, se superaqueça ou mude de cor/ forma e tenha um aspecto anormal.
11. Caso o cabo de alimentação desta ferramenta esteja danificado, deverá ser substituído pelo fabricante ou por um seu agente ou funcionário qualificado especificamente, para reduzir qualquer risco decorrente.

4. ELIMINAÇÃO ECOCOMPATÍVEL DA BATERIA



Os seguintes materiais tóxicos e corrosivos encontram-se dentro do grupo bateria utilizado com esta ferramenta: Íons de lítio é um material tóxico.

⚠ Todos os materiais tóxicos deverão ser eliminados de maneira adequada, para prevenir uma contaminação ambiental. Antes de eliminar os grupos bateria de íons de lítio danificados ou quebrados, contate a agência local para a eliminação dos resíduos ou a Agência local para a Proteção do Ambiente para eventuais informações e instruções específicas. Levar as baterias para um centro de reciclagem e/ou eliminação certificado para a gestão dos materiais de íons de lítio.

⚠ Caso o grupo bateria trinque ou quebre, com ou sem vazamento de substâncias químicas, não recarregá-lo e não utilizá-lo. Eliminá-lo e substituí-lo por um novo grupo bateria.

NÃO PROCURE CONSERTÁ-LO!
Para evitar acidentes e riscos de incêndio, explosões ou choques elétricos e evite provocar danos ao ambiente:

- Cubra os terminais da bateria com fita adesiva resistente.
- NÃO procure remover ou destruir qualquer componente do grupo bateria.
- NÃO procure abrir o grupo bateria.

⚠ Os eletrólitos libertados por eventuais vazamentos de substâncias químicas do grupo bateria são corrosivos e tóxicos. Procure EVITAR que as substâncias químicas entrem em contato com olhos, pele e, principalmente, não ingeri-los.

- NÃO jogar as baterias no lixo doméstico.
- NÃO queime.
- NÃO posicione as baterias em locais nos quais possa se tornar parte de um aterro local ou de resíduos sólidos urbanos.
- Levá-las para um centro de reciclagem autorizado.

5. CARREGADOR BATERIA

ESPECIFICAÇÕES

CG 500 Li 48, CG 700 Li 48
 Entrada: 220-240V ~ 50 Hz
 Saída: 48 V (Nominal) = 1.5A

CGF 500 Li 48, CGF 700 Li 48
 Entrada: 220-240V ~ 50 Hz
 Saída: 48V (Nominal) = 3A

CGD 500 Li 48, CGD 700 Li 48
 Entrada: 220-240V ~ 50 Hz
 Saída 1: 48 V (Nominal) = 1.5A
 Saída 2: 48 V (Nominal) = 1.5A

CGDF Li 48
 Entrada: 220-240V ~ 50 Hz
 Saída 1: 48 V (Nominal) = 3A
 Saída 2: 48 V (Nominal) = 3A

- O equipamento não deve ser exposto a gotejamento ou borrifos e não deverão ser posicionados em cima do aparelho recipientes com líquidos como, por exemplo, vasos.
- O carregador é para baterias recarregáveis com íons de Lítio. Outros tipos de baterias podem explodir e provocar acidentes às pessoas e danos aos objetos.
- Carregue exclusivamente baterias recarregáveis.
- Durante o carregamento, o LED acende na cor verde intermitente e verde fixo com o carregamento concluído.
- O cabo externo flexível do transformador não pode ser substituído; caso o cabo esteja danificado, será necessário sucatear todo o transformador.
- A desconexão da tensão de linha é efetuada removendo a tomada de rede.
- A tomada deve ser posicionada perto da máquina e num local de acesso fácil.

PROCEDIMENTO DE CARREGAMENTO

NOTA A bateria não é enviada completamente carregada. Recomenda-se carregá-la antes da utilização, para garantir o alcance do máximo tempo operacional. A bateria de íons de lítio não cria uma memória e pode ser recarregada em qualquer momento.

1. Conecte o carregador numa tomada AC.
2. Insira o grupo bateria (1) no carregador (2).

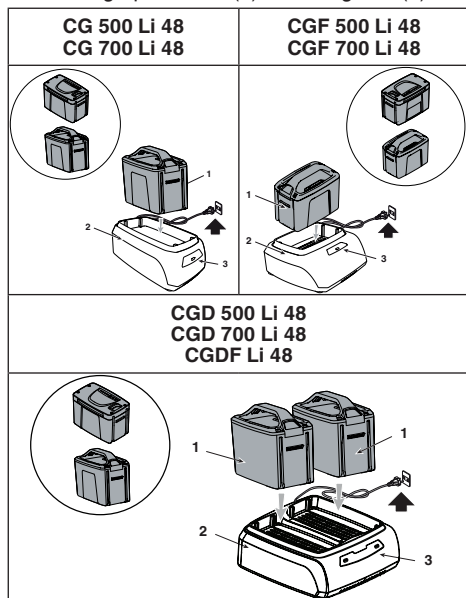

Este é um carregador diagnóstico. As luzes a LED do carregador (3) se iluminarão numa ordem específica para comunicar o estado atual da bateria.

**CG 500 Li 48 - CGF 500 Li 48- CGD 500 Li 48
CG 700 Li 48 - CGF 700 Li 48-
CGD 700 Li 48 - CGDF Li 48**

| DESCRIÇÃO | | ESTADO LED |
|--|---|-----------------------|
| Bateria carregando | ✳ | Verde lampejante |
| Completamente carregada | ● | Verde |
| Bateria superaquecida: (remova por cerca de 30 min., para permitir que se arrefeça) | ● | Vermelho |
| Bateria ausente | ○ | Desligado |
| Bateria defeituosa: (remova e substitua por uma bateria nova) | ✳ | Vermelho intermitente |

CONTROLO DO CARREGADOR

Se o grupo bateria não se carrega corretamente:

- Verifique a corrente de saída com outra ferramenta. Certifique-se de que a tomada não esteja isolada.
- Verifique se os contatos do carregador não sofreram um curto-circuito provocado por detritos ou outros materiais.

⚠ Caso a bateria seja inserida no carregador quando estiver quente ou superaquecida, a luz do indicador de CARREGAMENTO a LED no carregador poderá se iluminar com a luz VERMELHA. Caso se verifique esta situação, deixe que a bateria se arrefeça fora do carregador por cerca de 30 minutos.

NOTA Caso a bateria e o carregador não sejam utilizados por um longo período de tempo, remova a bateria do carregador e desconecte a tomada AC.

INSTRUÇÕES IMPORTANTES DE SEGURANÇA

- **GUARDE ESSAS INSTRUÇÕES DE PERIGO: PARA REDUZIR O RISCO DE INCÊNDIO OU CHOQUES ELÉTRICOS, É IMPORTANTE SEGUIR ATENTAMENTE ESSAS INSTRUÇÕES.**
- Antes de utilizar o carregador, verifique a voltagem disponível em cada País.

6. LIMPEZA

⚠ Para evitar riscos de incêndio, choques ou descargas elétricas:

- Não passe panos húmidos ou detergentes na bateria ou no carregador da bateria.
- Remova sempre o grupo bateria antes de limpar, inspecionar ou efetuar operações de manutenção na ferramenta.

Limpe a parte externa do carregador com um pano seco e suave. Não enxágue com eventuais bombas, nem limpe com água.

7. ELIMINAÇÃO



Não jogue os aparelhos elétricos junto com os lixos domésticos. Em conformidade com a Diretiva Europeia 2012/19/CE sobre os lixos de aparelhagens elétricas e eletrônicas e a sua execução conforme as normas nacionais, as aparelhagens elétricas inutilizadas devem ser

recolhidas separadamente, a fim de que sejam reutilizadas de modo ecocompatível. Caso os equipamentos elétricos sejam eliminados num aterro ou no solo, as substâncias nocivas podem alcançar a camada aquífera e entrar na cadeia alimentar, danificando a sua saúde e bem-estar. Para informações mais detalhadas sobre a eliminação deste produto, contate o Órgão competente para a eliminação de lixos domésticos ou o seu revendedor.



No término da sua vida útil, elimine as baterias com a devida atenção ao nosso ambiente. A bateria contém material que é perigoso para nós e para o ambiente. Ela deve ser removida e eliminada

separadamente numa estrutura que aceita as baterias de íons de lítio.



A recolha diferenciada de produtos e embalagens usados permite a reciclagem dos materiais e a reutilização dos mesmos. A reutilização dos materiais reciclados ajuda a prevenir a poluição ambiental e reduz a demanda de matérias-primas.

8. ASSISTÊNCIA E REPARAÇÕES

Este manual fornece todas as indicações necessárias para a condução da máquina e para uma correta manutenção de base por parte do utilizador. Todas as intervenções de regulação e manutenção não descritas neste manual devem ser efetuadas pelo Revendedor ou por um Centro especializado, que deverá possuir os conhecimentos e os equipamentos necessários para que o trabalho seja executado corretamente, mantendo o grau de segurança e as condições originais da máquina. Operações executadas por estruturas inadequadas ou por pessoas não qualificadas implicam na perda de qualquer forma de garantia e de qualquer obrigação ou responsabilidade do Fabricante.

- Apenas as oficinas de assistência autorizadas podem efetuar as reparações e a manutenção em garantia.
- As peças sobressalentes originais são fornecidas pelas oficinas de assistência e pelos revendedores autorizados.
- As peças sobressalentes e os acessórios originais foram desenvolvidos especificamente para as máquinas.
- As peças sobressalentes e os acessórios não originais não são aprovados; o uso de peças sobressalentes e acessórios não originais compromete a segurança

da máquina e exige o Fabricante de qualquer obrigação ou responsabilidade. Recomenda-se levar a máquina uma vez por ano para uma oficina de assistência autorizada para a manutenção, assistência e controlo dos dispositivos de segurança.

9. COBERTURA DA GARANTIA

As condições de garantia somente são destinadas aos consumidores, isto é, aos operadores não profissionais. A garantia cobre todos os defeitos de qualidade dos materiais e de fabrico, apurados durante o período de garantia pelo seu Revendedor ou por um Centro especializado.

A aplicação da garantia é limitada à reparação ou à substituição do componente considerado defeituoso.

Recomenda-se que a máquina seja levada uma vez por ano a uma oficina de assistência autorizada para a manutenção, assistência e controlo dos dispositivos de segurança.

A aplicação da garantia é subordinada a uma manutenção regular da máquina.

O utilizador deverá seguir atentamente todas as instruções fornecidas na documentação em anexo.

A garantia não cobre os danos devidos a:

- Falta de familiarização com a documentação de acompanhamento (Manuais de Instruções).
- Uso profissional
- Desatenção, negligência
- Causa externa (raio, colisões, presença de corpos estranhos dentro da máquina) ou acidente
- Uso e montagem inadequados ou não permitidos pelo fabricante
- Manutenção insuficiente
- Alteração da máquina
- Utilização de peças sobressalentes não originais (peças adaptáveis)
- Utilização de acessórios não fornecidos ou não aprovados pelo fabricante.

Para além disso, a garantia não cobre:

- As operações de manutenção ordinária/extraordinária (descritas no manual de instruções)
- O normal desgaste dos materiais de consumo como correias de transmissão, dispositivos de corte, faróis, rodas, parafusos de segurança e fição.
- Normal desgaste

- Deterioração estética da máquina devido à sua utilização
- As substâncias, óleo, gasolina e massa consistente
- Os suportes dos dispositivos de corte
- As despesas acessórias eventualmente relacionadas à ativação da garantia, como a transferência junto ao utilizador, o transporte da máquina junto ao Revendedor, locação de equipamentos para a substituição ou a solicitação a uma sociedade externa para todos os trabalhos de manutenção.

O utilizador está protegido pelas suas próprias leis nacionais. Os direitos do utilizador previstos pelas leis nacionais do País em que vive não são, de maneira alguma, limitados pela presente garantia.



CUPRINS

| | |
|---------------------------------------|---|
| 1. GENERALITĂȚI..... | 1 |
| 2. SEMNALIZAREA DE SECURITATE | 1 |
| 3. BATERIA..... | 2 |
| 4. ELIMINAREA CORECTĂ A BATERIEI..... | 3 |
| 5. ÎNCĂRCĂTORUL BATERIEI..... | 4 |
| 6. CURĂȚAREA | 5 |
| 7. ELIMINAREA..... | 5 |
| 8. ASISTENȚĂ ȘI REPARAȚII | 5 |
| 9. ACOPERIREA GARANȚIEI | 5 |

1. GENERALITĂȚI

1.1 MODUL DE CITIRE A MANUALULUI







Anumite paragrafe conțin informații deosebit de importante; de aceea, în scopul garantării siguranței și protecției la locul de muncă sau în timpul funcționării mașinii, sunt subliniate astfel:





Simbolul  indică un pericol. Nerespectarea avertismentului poate cauza vătămări corporale personale sau ale terților ori/și daune.

 ***Acest aparat nu este destinat utilizării de către persoane (inclusiv copii) cu capacități fizice, senzoriale sau mentale reduse sau care nu au experiență sau cunoștințe, cu excepția situației în care sunt supravegheate sau instruite cu privire la folosirea aparatului de către o persoană responsabilă pentru siguranța acestora. Copiii trebuie supravegheați pentru a vă asigura că nu se joacă cu aparatul.***

2. SEMNALIZAREA DE SECURITATE

Eticheta de identificare conține următoarele date (fig. 1):

| | |
|---|---|
|  | Nu expuneți acumulatorul la soare când temperatura este mai mare de 40°C. |
|  | Nu introduceți acumulatorul în apă și nu-l expuneți la umezeală. |
|  | Nu aruncați bateriile în foc. PERICOL DE EXPLOZIE! |
|  | Clasa II Izolație dublă |
|  | Numai pentru uz în interior |
|  | Înainte de a încărca, citiți instrucțiunile. |

| | |
|--|--|
|  | Fuzibil |
|  | Fuzibil |
|  | Marcă de conformitate CE |
|  | Nu aruncați produsul împreună cu deșeurile menajere. |

3. BATERIA

SPECIFICAȚII

BT 520 Li 48, BT 720 Li 48

Bateria: 48V Max., 86,4 Wh

Tensiune per celulă 3.6V ; Număr celule:12

Timp de încărcare: 90 min

(folosind un încărcător CG 500 Li 48, CGD 500 Li 48, CG 700 Li 48, CGD 700 Li 48)

Timp de încărcare: 50 min

(folosind un încărcător CGF 500 Li 48, CGF 700 Li 48, CGDF Li 48)

BT 520/1 Li 48, BT 720/1 Li 48

Bateria: 48V Max., 88,8 Wh

Tensiune per celulă 3.7V ; Număr celule:12

Timp de încărcare: 90 min

(folosind un încărcător CG 500 Li 48, CGD 500 Li 48, CG 700 Li 48, CGD 700 Li 48)

Timp de încărcare: 50 min

(folosind un încărcător CGF 500 Li 48, CGF 700 Li 48, CGDF Li 48)

BT 540 Li 48, BT 740 Li 48

Bateria: 48V Max., 172,8 Wh

Tensiune per celulă 3.6V ; Număr celule: 24

Timp de încărcare: 180 min

(folosind un încărcător CG 500 Li 48, CGD 500 Li 48, CG 700 Li 48, CGD 700 Li 48)

Timp de încărcare: 110 min

(folosind un încărcător CGF 500 Li 48, CGF 700 Li 48, CGDF Li 48)

BT 540/1 Li 48, BT 740/1 Li 48

Bateria: 48V Max., 177,6 Wh

Tensiune per celulă 3.7V ; Număr celule: 24

Timp de încărcare: 180 min

(folosind un încărcător CG 500 Li 48, CGD 500 Li 48, CG 700 Li 48, CGD 700 Li 48)

Timp de încărcare: 110 min

(folosind un încărcător CGF 500 Li 48, CGF 700 Li 48, CGDF Li 48)

BT 550 Li 48, BT 750 Li 48

Bateria: 48V Max., 216 Wh

Tensiune per celulă 3.6V ; Număr celule: 24

Timp de încărcare: 220 min

(folosind un încărcător CG 500 Li 48, CGD 500 Li 48, CG 700 Li 48, CGD 700 Li 48)

Timp de încărcare: 120 min

(folosind un încărcător CGF 500 Li 48, CGF 700 Li 48, CGDF Li 48)

BT 550/1 Li 48, BT 750/1 Li 48

Bateria: 48V Max., 222 Wh

Tensiune per celulă 3.7V ; Număr celule: 24

Timp de încărcare: 220 min

(folosind un încărcător CG 500 Li 48, CGD 500 Li 48, CG 700 Li 48, CGD 700 Li 48)

Timp de încărcare: 120 min

(folosind un încărcător CGF 500 Li 48, CGF 700 Li 48, CGDF Li 48)

BT 775 Li 48

Bateria: 48V Max., 324 Wh

Tensiune per celulă 3.6V ; Număr celule: 24

Timp de încărcare: 330 min

(folosind un încărcător CG 500 Li 48, CGD 500 Li 48, CG 700 Li 48, CGD 700 Li 48)

Timp de încărcare: 180 min

(folosind un încărcător CGF 500 Li 48, CGF 700 Li 48, CGDF Li 48)

BT 775/1 Li 48

Bateria: 48V Max., 333 Wh

Tensiune per celulă 3.7V ; Număr celule: 24

Timp de încărcare: 330 min

(folosind un încărcător CG 500 Li 48, CGD 500 Li 48, CG 700 Li 48, CGD 700 Li 48)

Timp de încărcare: 180 min

(folosind un încărcător CGF 500 Li 48, CGF 700 Li 48, CGDF Li 48)

Pentru utilizarea, întreținerea și păstrarea corectă a bateriei, este important să citiți și să înțelegeți instrucțiunile din prezentul manual. Pentru a evita accidentările, riscurile de incendiu și pericolele de electrocutare și de arc electric:

- NU verificați încărcătorul cu materiale conductoare. Terminalele de încărcare suportă un voltaj de 120 V.
- Dacă carcasa bateriei este stricată sau deteriorată, nu o introduceți în încărcător. Înlocuiți cu o baterie nouă.
- NU încărcați aceste baterii cu un alt tip de încărcător.
- NU permiteți ca în interiorul încărcătorului să pătrundă lichide.
- NU utilizați încărcătorul în alt scop decât cel indicat în acest manual.
- NU încercați să scurtcircuitați terminalele bateriei.

⚠ Dacă substanțele chimice conținute în baterie intră în contact cu ochii, spălați imediat cu apă curată timp de cel puțin 15 minute. Adresați-vă imediat unui medic. Nu încărcați bateriile sub ploaie sau în medii umede. Nu introduceți echipamentul, bateria sau încărcătorul în apă sau în alte lichide.

- Nu permiteți ca bateria sau încărcătorul să se supraîncălzească. Dacă sunt fierbinți, lăsați-le să se răcească. Încărcați numai la temperatura mediului înconjurător.
- Nu acoperiți grilele de ventilație prezente în partea de sus a încărcătorului. Nu așezați încărcătorul pe suprafețe moi, cum ar fi de exemplu păturile sau pernele. Mențineți curate grilele de ventilație ale încărcătorului.
- Nu permiteți ca obiecte mici din metal sau materiale precum lâna, foi de aluminiu, sau alte particule străine să pătrundă în cavitățile încărcătorului.
- Înainte de a curăța încărcătorul sau când nu este prezentă o baterie în interiorul său, trebuie să îl deconectați.
- Nu lăsați bateriile la soare sau în medii calde. Țineți-le întotdeauna la o temperatură normală a mediului înconjurător.
- NU încercați să conectați două încărcătoare simultan.
- Dacă bateria nu este încărcată o perioadă îndelungată, trebuie să o păstrați întotdeauna la umbră, într-un loc răcoros și uscat.
- Încărcați bateria timp de 2 ore la fiecare 2 luni.
- Dacă sunt folosite prea mult sau la temperaturi extreme, celulele bateriei pot prezenta mici scurgeri.
- Dacă etanșarea exterioară se deteriorează și substanțele chimice din baterie intră în contact cu pielea:
 - Spălați-vă imediat cu apă și săpun.
 - Neutralizați cu suc de lămâie, oțet sau alți acizi ușori.
- Dacă substanțele chimice din baterie intră în contact cu ochii, urmați instrucțiunile de mai sus și contactați un medic.
- Înainte de utilizare, verificați că voltajul de ieșire și curentul încărcătorului bateriei sunt potrivite pentru încărcarea bateriei.
- În cazul în care polaritatea de ieșire nu corespunde cu cea de încărcare, NU utilizați încărcătorul.
- Numai pentru uz în interior.
- NU deschideți în niciun caz capacul. În cazul în care capacul este deteriorat, NU utilizați încărcătorul.
- NU reîncărcați bateriile care nu sunt reîncărcabile.

VERIFICAREA CAPACITĂȚII BATERIEI

Apăsăți tasta de indicare a capacității bateriei (1). Luminile (2) de aprind în funcție de nivelul de capacitate a bateriei. A se vedea următoarea schemă:

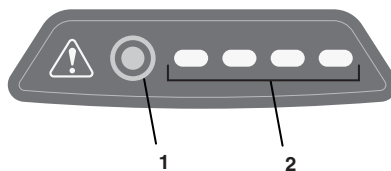

| Lumini | Capacitatea |
|---|--|
| 4 lumini verzi | Bateria este complet încărcată |
| 3 lumini verzi | Bateria este încărcată la 70% |
| 2 lumini verzi | Bateria este încărcată la 45% |
| 1 lumină verde | Bateria este încărcată la 10% și trebuie reîncărcată imediat. |
| Luminile sunt stinse. | Bateria are un nivel de energie mai mic de 10% și trebuie reîncărcată imediat. |
|  | Pictograma "Atenție" se iluminează în cazul în care se declanșează protecția la suprațemperatură sau la subtemperatură sau în caz de defectare a bateriei. |

NOTE PRIVIND SIGURANȚA ȘI PRECAUȚII

1. NU demontați bateria.
2. Nu lăsați la îndemâna copiilor.
3. NU expuneți bateria la apă dulce sau sărată, păstrați-o într-un loc răcoros și uscat.
4. NU lăsați bateria în locuri prea calde, de exemplu lângă foc, lângă un calorifer etc.
5. NU inversați terminalele negativ și pozitiv ale bateriei.
6. NU puneți în legătură terminalele pozitiv și negativ ale bateriei cu obiecte metalice.
7. NU loviți, nu bateți bateria și nu urcați pe ea cu picioarele.
8. Nu efectuați operații de sudare la baterie și nu o perforați cu cuie sau alte obiecte ascuțite.
9. În cazul în care bateria prezintă scurgeri de substanțe chimice care intră în contact cu ochii, nu frecați și clătiți bine cu apă.
10. Întrerupeți utilizarea bateriei, dacă aceasta emană mirosuri neobișnuite, se

supraîncălzește, își schimbă culoarea/ forma sau are un aspect anormal.

11. În cazul în care cablul de alimentare al acestui echipament este deteriorat, acesta trebuie să fie înlocuit de producător, de un agent al său de persoane calificate, pentru a reduce la minim orice risc.

4. ELIMINAREA CORECTĂ A BATERIEI



Bateria folosită cu acest echipament conține următoarele materiale toxice și corozive: ioni de litiu.

⚠ Toate materialele toxice trebuie eliminate corect pentru a preveni contaminarea mediului înconjurător. Înainte de a elimina bateriile cu ioni de litiu deteriorate sau stricate, contactați agenția locală de colectare a deșeurilor sau agenția locală de protecție a mediului pentru informații și instrucțiuni specifice. Predați bateriile la un centru de tratare a deșeurilor certificat pentru tratarea materialelor cu ioni de litiu.

⚠ Dacă bateria se fisurează sau se strică, cu sau fără scurgeri de substanțe chimice, nu o reîncărcați și nu o folosiți. Eliminați-o și înlocuiți-o cu o baterie nouă.

NU ÎNCERCAȚI SĂ O REPARAȚI!
Pentru a evita accidentările, riscurile de incendiu, explozie, electrocutări sau poluarea mediului înconjurător:

- Acoperiți terminalele bateriei cu o bandă adezivă rezistentă.
- NU încercați să îndepărtați sau să distrugeți vreo parte componentă a bateriei.
- NU încercați să desfaceți bateria.

⚠ Electrozii eliberați de eventualele scurgeri de substanțe chimice din baterie sunt corozivi și toxici. Aveți grijă ca substanțele chimice să NU intre în contact cu ochii, pielea și mai ales nu le înghițiți.

- NU aruncați bateriile cu gunoiul menajer.
- NU le ardeți.
- NU lăsați bateriile în locuri care ar putea să devină depozite de deșeuri locale sau depozite de deșeuri solide municipale.
- Predați-le la un centru de colectare autorizat.

5. ÎNCĂRCĂTORUL BATERIEI

SPECIFICAȚII

CG 500 Li 48, CG 700 Li 48
Intrare: 220-240V ~ 50 Hz
leșire: 48 V (Nominal) = 1.5A

CGF 500 Li 48, CGF 700 Li 48
Intrare: 220-240V ~ 50 Hz
leșire: 48V (Nominal) = 3A

CGD 500 Li 48, CGD 700 Li 48
Intrare: 220-240V ~ 50 Hz
leșire 1: 48 V (Nominal) = 1.5A
leșire 2: 48 V (Nominal) = 1.5A

CGDF Li 48
Intrare: 220-240V ~ 50 Hz
leșire 1: 48 V (Nominal) = 3A
leșire 2: 48 V (Nominal) = 3A

- Aparatul nu trebuie expus la picurare sau la stropi. Nu puneți pe aparat recipiente cu lichid, ca de exemplu vase de flori sau altele asemenea.
- Încărcătorul este pentru baterii reîncărcabile cu ioni de litiu. Alte tipuri de baterii pot exploda și cauza prejudicii persoanelor și bunurilor.
- Încărcați numai bateriile reîncărcabile.
- În timpul încărcării ledul verde clipește, iar la terminarea încărcării lumina verde devine fixă.
- Cablul exterior flexibil al transformatorului nu poate fi înlocuit. Dacă acest cablu se deteriorează, trebuie să aruncați întregul transformator.
- Deconectarea de la rețeaua de alimentare cu curent se face prin tragerea de la priză.
- Priza trebuie să se afle în apropierea mașinii și trebuie să fie ușor accesibilă.

PROCEDURA DE ÎNCĂRCARE

NOTĂ Bateria nu este furnizată complet încărcată. Înainte de utilizare se recomandă să o reîncărcați pentru a asigura timpul de lucru maxim. Bateria cu ioni de litiu nu are memorie și poate fi reîncărcată în orice moment.

1. Conectați încărcătorul la o priză AC.
2. Introduceți bateria (1) în încărcător (2).

CG 500 Li 48
CG 700 Li 48

CGF 500 Li 48
CGF 700 Li 48

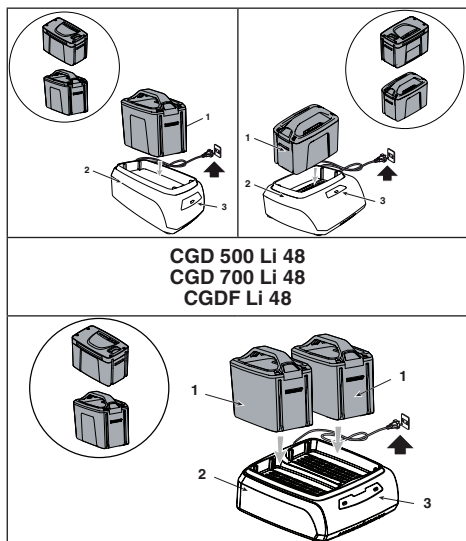

CGD 500 Li 48
CGD 700 Li 48
CGDF Li 48

Acesta este un încărcător cu diagnoză. Luminile LED ale încărcătorului (3) se iluminează într-o ordine specifică pentru a semnaliza starea curentă a bateriei.

**CG 500 Li 48 - CGF 500 Li 48- CGD 500 Li 48
CG 700 Li 48 - CGF 700 Li 48-
CGD 700 Li 48 - CGDF Li 48**

| DESCRIERE | STARE LED |
|--|---------------------|
| Baterie în curs de încărcare | ✳ Verde intermitent |
| Complet încărcată | ● Verde |
| Baterie supraîncălzită: (îndepărtați-o pentru aproximativ 30 min pentru a-i permite să se răcească) | ● Roșu |
| Bateria lipsește | ○ Stins |
| Baterie defectă: (îndepărtați-o și înlocuiți-o cu o baterie nouă) | ✳ Roșu intermitent |

VERIFICAREA ÎNCĂRCĂTORULUI

Dacă bateria nu se încarcă corect:

- Verificați curentul de ieșire cu un alt echipament. Asigurați-vă că priza nu este decuplată.
- Verificați dacă contactele încărcătorului nu au suferit un scurtcircuit cauzat de resturi de materiale.

⚠ Dacă bateria este introdusă în încărcător când e prea caldă sau supraîncălzită, lumina indicatorului

LED de ÎNCĂRCARE de pe încărcător poate să devină roșie.

În cazul în care apare această situație, lăsați bateria să se răcească în afara încărcătorului timp de aproximativ 30 de minute.

NOTĂ Dacă bateria și încărcătorul nu sunt utilizate timp îndelungat, scoateți bateria din încărcător și decuplați priza AC.

INSTRUCȚIUNI IMPORTANTE DE SECURITATE

- **PĂSTRAȚI ACESTE INSTRUCȚIUNI REFERITOARE LA PERICOL: PENTRU A REDUCE RISCUL DE INCENDIU SAU ELECTROCUTARE, ESTE IMPORTANT SĂ URMAȚI STRICT ACESTE INSTRUCȚIUNI.**
- Înainte de a folosi încărcătorul, verificați voltajul disponibil în țara dvs.

6. CURĂȚAREA

⚠ Pentru a evita riscul de incendiu sau electrocutare:

- Nu ștergeți bateria sau încărcătorul cu cârpe umede sau detergenți.
- Îndepărtați întotdeauna bateria înainte de a curăța, verifica sau efectua operații de întreținere a echipament.

Curățați partea exterioră a încărcătorului cu o cârpă uscată și moale. Nu clățiți folosind pompe și nu curățați cu apă.

7. ELIMINAREA



Nu aruncați echipamentele electrice împreună cu deșeurile menajere.

Conform Directivei Europene 2012/19/

CE cu privire la eliminarea deșeurilor

care provin de la aparaturile electrice și electronice și la implementarea acestora în legislația națională, aparaturile electrice scoase din uz trebuie să fie colectate separat, pentru a putea fi refolosite în mod eco-compatibil. Dacă aparatele electrice sunt aruncate în mediu înconjurător sau duse la grăpa de gunoi, substanțele dăunătoare se pot infiltra în pânza freatică de unde pot intra în circuitul apei și deci în alimente, dăunând sănătății și bunăstării dumneavoastră. Pentru informații mai detaliate cu privire la eliminarea acestui produs, contactați Instituția competentă în eliminarea deșeurilor menajere sau Vânzătorul de la care l-ați achiziționat.



La sfârșitul duratei de viață utilă, eliminați bateriile cu atenția cuvenită pentru mediul înconjurător. Bateria conține material periculos pentru dvs. și pentru mediu. Aceasta trebuie să fie

îndepărtată și eliminată separat, într-o structură care acceptă bateriile cu ioni de litiu.



Colectarea separată a produselor și a ambalajelor utilizate permite reciclarea materialelor și reutilizarea acestora.

Reutilizarea materialelor reciclate ajută la prevenirea poluării mediului și reduce cererea de materii prime.

8. ASISTENȚĂ ȘI REPARAȚII

Acest manual furnizează toate informațiile necesare pentru condusul mașinii și pentru o întreținere de bază corectă, care poate fi efectuată de utilizator. Toate intervențiile de întreținere și reglare care nu au fost descrise în acest manual se vor efectua numai de vânzătorul de la care ați achiziționat mașina sau la un centru specializat, care dispune de cunoștințele și instrumentele necesare în scopul executării corecte a operațiilor păstrând intactă siguranța originală a mașinii. Operațiile executate în centrele neautorizate sau neadecvate sau de persoane necalificate anulează orice formă de garanție, și declină orice sarcină sau responsabilitate din partea Fabricantului.

- Doar atelierelor de service autorizate au dreptul de a efectua reparațiile și întreținerea în garanție.
- Piesele de schimb originale sunt furnizate la atelierelor de asistență și la revânzătorii autorizați.
- Piesele de schimb și accesoriile originale au fost proiectate special pentru acest tip de mașini.
- Piesele de schimb și accesoriile neoriginale nu sunt aprobate; utilizarea pieselor de schimb și a accesoriilor neoriginale afectează siguranța mașinii și exonerează producătorul de orice obligație sau răspundere. Se recomandă să duceți mașina o dată pe an la un atelier autorizat pentru întreținerea, asistența și verificarea dispozitivelor de siguranță.

9. ACOPERIREA GARANȚIEI

Condițiile de garanție sunt strict pentru consumatori, adică pentru operatori neprofesioniști.

Garanția acoperă toate defectele de fabricație și de calitate a materialelor care au fost constatate în timpul perioadei de garanție de către revânzător sau de un centru specializat.

Aplicarea garanției se limitează la repararea sau la înlocuirea componentei defecte.

Se recomandă să duceți mașina o dată pe an la un atelier autorizat pentru întreținerea, asistența și controlul dispozitivelor de siguranță.

Aplicarea garanției depinde de întreținerea periodică a mașinii.

Utilizatorul va trebui să urmeze cu atenție toate instrucțiunile furnizate în documentele anexate.

Garanția nu acoperă daunele cauzate de:

- Neînsușirea instrucțiunilor din documentele însoțitoare (Manuale de instrucțiuni).
- Utilizare profesională
- Neatenție, neglijență
- Cauze externe (fulgerări, șocuri, prezență de corpuri străine în interiorul mașinii) sau accidente
- Utilizarea și montarea necorespunzătoare sau nepermise de către fabricant
- O întreținere incorectă
- Modificarea mașinii
- Utilizarea unor piese de schimb neoriginale (piese adaptabile)
- Utilizarea de accesorii nefurnizate sau neaprobat de constructor.

Garanția nu acoperă:

- Operațiunile de întreținere periodică/extraordinară (descrise în manualul de instrucțiuni)
- Uzura normală a materialelor de consum, cum ar fi curelele de transmisie, dispozitivele de tăiere, farurile, roțile, șuruburile de siguranță și cablurile
- Uzura normală
- Deteriorarea estetică a mașinii ca urmare a utilizării
- Substanțele, uleiul, benzina, unsoarea
- Suporturile dispozitivelor de tăiere
- Cheltuielile suplimentare legate eventual de activarea garanției, precum transferul la utilizator, transportul mașinii la vânzător, închirierea de echipamente de schimb sau apelarea unei societăți externe pentru toate lucrările de întreținere.

Utilizatorul este protejat de legile din țara sa. Drepturile utilizatorului prevăzute de legile din țara sa nu sunt în niciun fel limitate de această garanție.



ОГЛАВЛЕНИЕ

| | |
|---|---|
| 1. ОБЩИЕ СВЕДЕНИЯ..... | 1 |
| 2. ЗНАКИ БЕЗОПАСНОСТИ | 1 |
| 3. БАТАРЕЯ..... | 2 |
| 4. ЭКОЛОГИЧНАЯ УТИЛИЗАЦИЯ БАТАРЕИ | 4 |
| 5. ЗАРЯДНОЕ УСТРОЙСТВО ДЛЯ БАТАРЕИ | 4 |
| 6. ОЧИСТКА | 5 |
| 7. УТИЛИЗАЦИЯ..... | 5 |
| 8. СЕРВИСНОЕ ОБСЛУЖИВАНИЕ И РЕМОНТ | 6 |
| 9. УСЛОВИЯ ГАРАНТИИ..... | 6 |

1. ОБЩИЕ СВЕДЕНИЯ

1.1 КАК СЛЕДУЕТ ЧИТАТЬ ЭТО РУКОВОДСТВО





В тексте этого руководства отдельные параграфы, содержащие особенно важную информацию о технике безопасности или принципах работы устройства, выделены следующим образом:

Знак  указывает на опасность. Несоблюдение данного предупреждения может привести к получению и нанесению травм и/или нанесению ущерба.

 Данное устройство не предназначено для использования лицами (включая детей) с ограниченными физическими и умственными способностями или с нарушенной чувствительностью, а также лицами, не обладающими опытом и необходимыми знаниями, за исключением случаев, когда они были обучены использованию устройства лицом, ответственным за их безопасность, либо когда они используют его под непосредственным контролем со стороны такого лица. Следите за тем, чтобы дети не играли с устройством.

2. ЗНАКИ БЕЗОПАСНОСТИ

На идентификационном ярлыке указана следующая информация (рис. 1):

| | |
|---|---|
|  | Не выставляйте батарею на солнце при температуре выше 40°C. |
|  | Не погружайте батарею в воду и не подвергайте его воздействию влажности |
|  | Не бросайте батареи в огонь. ОПАСНОСТЬ ВЗРЫВА! |
|  | Класс II Двойная изоляция |

| | |
|---|---|
|  | Для использования только внутри помещения. |
|  | Перед выполнением зарядки прочитайте указания. |
|  | Предохранитель |
|  | Предохранитель |
|  | Знак соответствия директиве CE |
|  | Нельзя выбрасывать изделие с бытовыми отходами. |

3. БАТАРЕЯ

ТЕХНИЧЕСКИЕ ХАРАКТЕРИСТИКИ

BT 520 Li 48, BT 720 Li 48

Батарея: 48В макс., 86,4 Вт-ч

Напряжение одного элемента: 3.6В

; Количество элементов: 12

Время зарядки: 90 мин

(используя зарядное устройство CG 500 Li 48, CGD 500 Li 48, CG 700 Li 48, CGD 700 Li 48)

Время зарядки: 50 мин

(используя зарядное устройство CGF 500 Li 48, CGF 700 Li 48, CGDF Li 48)

BT 520/1 Li 48, BT 720/1 Li 48

Батарея: 48В макс., 88,8 Вт-ч

Напряжение одного элемента: 3.7В

; Количество элементов: 12

Время зарядки: 90 мин

(используя зарядное устройство CG 500 Li 48, CGD 500 Li 48, CG 700 Li 48, CGD 700 Li 48)

Время зарядки: 50 мин

(используя зарядное устройство CGF 500 Li 48, CGF 700 Li 48, CGDF Li 48)

BT 540 Li 48, BT 740 Li 48

Батарея: 48В макс., 172,8 Вт-ч

Напряжение одного элемента: 3.6В ;

Количество элементов: 24

Время зарядки: 180 мин

(используя зарядное устройство CG 500 Li 48, CGD 500 Li 48, CG 700 Li 48, CGD 700 Li 48)

Время зарядки: 110 мин

(используя зарядное устройство CGF 500 Li 48, CGF 700 Li 48, CGDF Li 48)

BT 540/1 Li 48, BT 740/1 Li 48

Батарея: 48В макс., 177,6 Вт-ч

Напряжение одного элемента: 3.7В ;

Количество элементов: 24

Время зарядки: 180 мин

(используя зарядное устройство CG 500 Li 48, CGD 500 Li 48, CG 700 Li 48, CGD 700 Li 48)

Время зарядки: 110 мин

(используя зарядное устройство CGF 500 Li 48, CGF 700 Li 48, CGDF Li 48)

BT 550 Li 48, BT 750 Li 48

Батарея: 48В макс., 216 Вт-ч

Напряжение одного элемента: 3.6В ;

Количество элементов: 24

Время зарядки: 220 мин

(используя зарядное устройство CG 500 Li 48, CGD 500 Li 48, CG 700 Li 48, CGD 700 Li 48)

Время зарядки: 120 мин

(используя зарядное устройство CGF 500 Li 48, CGF 700 Li 48, CGDF Li 48)

BT 550/1 Li 48, BT 750/1 Li 48

Батарея: 48В макс., 222 Вт-ч

Напряжение одного элемента: 3.7В ;

Количество элементов: 24

Время зарядки: 220 мин

(используя зарядное устройство CG 500 Li 48, CGD 500 Li 48, CG 700 Li 48, CGD 700 Li 48)

Время зарядки: 120 мин

(используя зарядное устройство CGF 500 Li 48, CGF 700 Li 48, CGDF Li 48)

BT 775 Li 48

Батарея: 48В макс., 324 Вт-ч

Напряжение одного элемента: 3.6В ;

Количество элементов: 24

Время зарядки: 330 мин

(используя зарядное устройство CG 500 Li 48, CGD 500 Li 48, CG 700 Li 48, CGD 700 Li 48)

Время зарядки: 180 мин

(используя зарядное устройство CGF 500 Li 48, CGF 700 Li 48, CGDF Li 48)

BT 775/1 Li 48

Батарея: 48В макс., 333 Вт-ч

Напряжение одного элемента: 3.7В ;

Количество элементов: 24

Время зарядки: 330 мин

(используя зарядное устройство CG 500 Li 48, CGD 500 Li 48, CG 700 Li 48, CGD 700 Li 48)

Время зарядки: 180 мин

(используя зарядное устройство CGF 500 Li 48, CGF 700 Li 48, CGDF Li 48)

Для правильной эксплуатации, обслуживания и хранения батареи необходимо прочитать и понять указания, изложенные в данном руководстве.

Во избежание несчастных случаев, риска пожара, взрыва и опасностей, вызванных поражением электрическим током и электрической дугой:

- НЕ вводите внутрь зарядного устройства проводящие материалы. Зарядные клеммы поддерживают напряжение 120 В.
- Если корпус батарейного блока сломан или поврежден, НЕ помещайте его в зарядное устройство. Замените его на новый батарейный блок.
- НЕ заряжайте эти батарейные блоки в зарядном устройстве другого типа.
- НЕ допускайте попадания жидкости внутрь зарядного устройства.
- НЕ используйте зарядное устройство для целей, отличных от указанных в настоящем руководстве.
- НЕ пытайтесь создать короткое замыкание на клеммах батарейного блока.

⚠ Если химические вещества, содержащиеся внутри батареи, попадут в глаза, немедленно промойте их чистой водой в течение не менее 15 минут. Немедленно обратитесь к врачу. Не заряжайте батарейный блок под дождем или в месте с высокой влажностью. Не погружайте оборудование, батарейный блок или зарядное устройство в воду или в другие жидкости.

- Не допускайте перегрева батарейного блока или зарядного устройства. Если они нагрелись, дайте им остыть. Выполняйте зарядку только при комнатной температуре.
- Не накрывайте вентиляционную решетку, расположенную в верхней части зарядного устройства. Не размещайте зарядное устройство на мягкой поверхности, например, на одеяле или подушке. Содержите в чистоте вентиляционную решетку зарядного устройства.
- Избегайте попадания в отверстия зарядного устройства маленьких металлических предметов или таких материалов, как стальная вата, листы алюминия и других посторонних частиц.
- Перед очисткой зарядного устройства или когда в нем нет батарейного блока, необходимо отключить его от сети.
- НЕ располагайте батарейный блок под прямыми солнечными лучами или в среде с высокой температурой. Всегда храните его при обычной комнатной температуре.
- НЕ пытайтесь подключить два зарядных устройства одновременно.
- Если батарея не заряжается в течение долгого времени,

необходимо всегда хранить ее в тени, в прохладном и сухом месте.

- Заряжайте батарею в течение 2 часов каждые 2 месяца.
- Могут возникнуть небольшие утечки в элементах батарейного блока при их чрезмерно интенсивном использовании или использовании при экстремальных температурах.
- В случае разрыва наружной пломбы и попадания на кожу химических веществ, содержащихся в батарее:
 - немедленно промойте загрязненный участок водой с мылом.
 - нейтрализуйте вещество лимонным соком, уксусом или другой неагрессивной кислотой.
- Если химические вещества, содержащиеся в батарее, попадут в глаза, руководствуйтесь вышеизложенными указаниями и обратитесь к врачу.
- Перед использованием удостоверьтесь, что напряжение на выходе и ток зарядного устройства батареи подходят для зарядки батарейного блока.
- Если полярность выхода не соответствует полярности зарядного устройства, НЕ используйте зарядное устройство.
- Для использования только внутри помещения.
- НЕ открывайте крышку ни при каких обстоятельствах. Если крышка повреждена, зарядное устройство больше НЕ подлежит эксплуатации.
- НЕ заряжайте батареи, которые не предназначены для подзарядки.

ПРОВЕРКА ЕМКОСТИ БАТАРЕИ

Нажмите на кнопку индикации емкости батареи (1). Световые индикаторы (2) загорятся, указывая на емкость батареи. См. следующую схему:

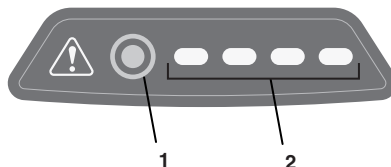

| Индикаторы | Емкость |
|----------------------|----------------------------|
| 4 зеленых индикатора | Батарея полностью заряжена |
| 3 зеленых индикатора | Батарея заряжена на 70% |

| | |
|---|---|
| 2 зеленых индикатора | Батарея заряжена на 45% |
| 1 зеленый индикатор | Батарея заряжена на 10% и нуждается в немедленной подзарядке |
| Индикаторы не горят | Уровень заряда батареи составляет менее 10%, батарея требует немедленной подзарядки |
|  | Символ “Внимание” загорается при срабатывании защиты от чрезмерно высокой или низкой температуры, или в случае неисправности батареи. |

ПРИМЕЧАНИЯ ПО БЕЗОПАСНОСТИ И МЕРАМ ПРЕДОСТОРОЖНОСТИ

- НЕ разбирайте батарею.
- Храните в недоступном для детей месте.
- НЕ подвергайте батарею воздействию пресной или соленой воды, храните ее в прохладном и сухом месте.
- НЕ размещайте батарею в очень жарком месте, например, рядом с огнем, батареей отопления и т.д.
- НЕ меняйте местами отрицательную и положительную клеммы батареи.
- НЕ допускайте контакта положительной и отрицательной клемм батареи с металлическими предметами.
- НЕ подвергайте ударам и не вставляйте на батарею.
- НЕ выполняйте сварку на батарее, не делайте в ней отверстий гвоздями или другими остроконечными предметами.
- Если из батареи вытекли химические вещества и попали в глаза, не трите глаза, а тщательно промойте их водой.
- Не используйте батарею, если от нее идет необычный запах, если она нагревается, изменила цвет/форму или имеет аномальный вид.
- В случае повреждения шнура питания оборудования его замену должен осуществлять изготовитель, его официальный дистрибьютор или квалифицированный специалист, чтобы свести к минимуму любой риск.

4. ЭКОЛОГИЧНАЯ УТИЛИЗАЦИЯ БАТАРЕИ



В батарейном блоке данного оборудования используются следующие токсичные и едкие материалы: ионы лития являются токсичным материалом.

⚠ Утилизация всех токсичных материалов должна производиться надлежащим образом во избежание загрязнения окружающей среды. Перед утилизацией поврежденных или неисправных литий-ионных батарейных блоков свяжитесь с местным центром переработки отходов или с местным центром охраны окружающей среды для получения информации и конкретных указаний. Сдайте батареи в авторизованный центр переработки и/или утилизации отработанных литий-ионных материалов.

⚠ Если батарейный блок треснул или сломался, с утечкой или без утечки химических веществ, не заряжайте и не используйте его. Утилизируйте его и замените на новый батарейный блок.

НЕ ПЫТАЙТЕСЬ ЕГО РЕМОНТИРОВАТЬ! Во избежание несчастных случаев, риска пожара, взрыва или поражения электрическим током, а также вредного воздействия на окружающую среду:

- Заклейте клеммы батареи прочной клейкой лентой.
- НЕ пытайтесь демонтировать или уничтожить какие-либо компоненты батарейного блока.
- НЕ пытайтесь вскрывать корпус батарейного блока.

⚠ Электролиты, выделяющиеся при утечке химических веществ из батарейного блока, являются едкими и токсичными. НЕ допускайте попадания химических веществ в глаза и на кожу, и не проглатывайте их.

- НЕ выбрасывайте батареи вместе с бытовыми отходами.
- НЕ сжигайте батареи.
- НЕ размещайте батареи в местах, откуда они могут попасть на местную свалку или в твердые бытовые отходы.
- Сдайте их в авторизованный центр переработки отходов.

5. ЗАРЯДНОЕ УСТРОЙСТВО ДЛЯ БАТАРЕИ

ТЕХНИЧЕСКИЕ ХАРАКТЕРИСТИКИ

CG 500 Li 48, CG 700 Li 48

Вход: 220-240В ~ 50 Гц

Выход: 48 В (номинал) = 1.5А

CGF 500 Li 48, CGF 700 Li 48

Вход: 220-240В ~ 50 Гц

Выход: 48 В (номинал) = 3А

CGD 500 Li 48, CGD 700 Li 48

Вход: 220-240В ~ 50 Гц

Выход 1: 48 В (номинал) = 1.5А

Выход 2: 48 В (номинал) = 1.5А

CGDF Li 48

Вход: 220-240В ~ 50 Гц

Выход 1: 48 В (номинал) = 3А

Выход 2: 48 В (номинал) = 3А

- На аппарат не должны попадать капли или брызги, и на него нельзя ставить емкости с жидкостями, например, вазы и цветочные горшки.
- Зарядное устройство предназначено для зарядки литий-ионных аккумуляторов. Батареи других типов могут взорваться, привести к несчастным случаям и нанести повреждения имуществу.
- Заряжайте исключительно аккумуляторы.
- Во время зарядки зеленый светодиодный индикатор мигает, а когда зарядка завершена, он горит непрерывно.
- Наружный гибкий кабель трансформатора не подлежит замене; в случае повреждения кабеля необходимо утилизировать весь трансформатор.
- Отключение от сети питания осуществляется путем извлечения вилки из розетки.
- Розетка должна быть расположена рядом с машиной и быть легко доступной

ПОРЯДОК ЗАРЯДКИ

ПРИМЕЧАНИЕ В момент отгрузки батарея не полностью заряжена. Рекомендуется зарядить ее перед использованием, чтобы обеспечить максимальное время автономной работы. Литий-ионная батарея не подвержена эффекту памяти, и ее можно заряжать в любой момент.

1. Подсоедините зарядное устройство к источнику переменного тока.
2. Вставьте батарейный блок (1) в зарядное устройство (2).

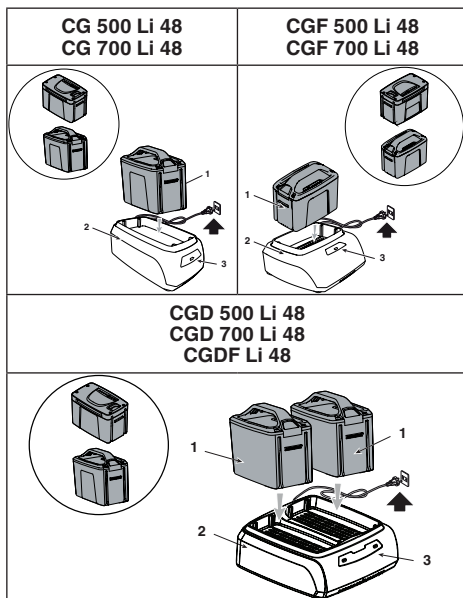

Это зарядное устройство является диагностическим. Светодиодные индикаторы зарядного устройства (3) загорятся в определенном порядке, соответствующем текущему состоянию батареи.

**CG 500 Li 48 - CGF 500 Li 48- CGD 500 Li 48
CG 700 Li 48 - CGF 700 Li 48-
CGD 700 Li 48 - CGDF Li 48**

| ОПИСАНИЕ | | СОСТОЯНИЕ СВЕТОДИОДОВ |
|--|---|-----------------------|
| Батарея заряжается | ✳ | Зеленый мигает |
| Полностью заряжена | ● | Зеленый |
| Перегрев батареи: (извлеките ее на 30 мин, чтобы дать ей остыть) | ● | Красный |
| Нет батареи | ○ | Выключен |
| Неисправная батарея: (извлечь и заменить на новую батарею) | ✳ | Красный мигает |

ПРОВЕРКА ФУНКЦИОНИРОВАНИЯ ЗАРЯДНОГО УСТРОЙСТВА

Если батарейный блок не заряжается должным образом:

- Проверьте ток на выходе другим прибором. Удостоверьтесь, что розетка не изолирована.

- Удостоверьтесь, что на контактах зарядного устройства нет короткого замыкания, вызванного грязью или другими материалами.

⚠ Если в момент установки в зарядное устройство батарея находится в горячем состоянии или в состоянии перегрева, светодиодный индикатор ЗАРЯДКИ на зарядном устройстве может загореться КРАСНЫМ светом. При возникновении этой ситуации дайте батарее остыть вне зарядного устройства в течение 30 минут.

ПРИМЕЧАНИЕ Если батарея и зарядное устройство не будут использоваться в течение долгого времени, извлеките батарею из зарядного устройства и отсоедините его от источника переменного тока.

ВАЖНЫЕ УКАЗАНИЯ ПО ОБЕСПЕЧЕНИЮ БЕЗОПАСНОСТИ

- **СОХРАНИТЕ ДАННОЕ РУКОВОДСТВО**
- **ОПАСНОСТЬ: ДЛЯ СНИЖЕНИЯ РИСКА ПОЖАРА И ПОРАЖЕНИЯ ЭЛЕКТРИЧЕСКИМ ТОКОМ ВАЖНО ТЩАТЕЛЬНО СЛЕДОВАТЬ ДАННЫМ УКАЗАНИЯМ.**
- Перед использованием зарядного устройства проверьте напряжение сети в стране его эксплуатации.

6. ОЧИСТКА

⚠ Во избежание риска пожара, ударов током и электрических разрядов:

- Не протирайте влажными тряпками и чистящим средством батарею и зарядное устройство.
- Всегда извлекайте батарейный блок перед очисткой, проверкой или обслуживанием оборудования.

Протирайте зарядное устройство снаружи сухой и мягкой тряпкой. Не промывайте его насосом или водой.

7. УТИЛИЗАЦИЯ

⚠ Не выбрасывайте электрооборудование вместе с бытовыми отходами. В соответствии с Европейской директивой 2012/19/ЕС относительно выведенного из эксплуатации электрического и электронного оборудования и ее применением согласно правилам страны

эксплуатации, выведенное из эксплуатации электрооборудование должно отправляться на переработку в соответствии с требованиями по охране окружающей среды отдельно от других отходов. Если электрооборудование выбрасывается на свалку или закапывается в землю, вредные вещества могут проникнуть в слой подземных вод и попасть в пищевые продукты, что приведет к нанесению ущерба вашему здоровью и хорошему самочувствию. Для получения более подробной информации по переработке этого изделия обращайтесь в учреждение, ответственное за переработку отходов, или к Вашему дистрибьютору.



По завершении срока службы батарей обеспечьте их уничтожение, которое не нанесет вреда окружающей среде. Батарея содержит материал, опасный для вас и для окружающей среды. Батарею необходимо извлечь и отдельно сдать в центр переработки отходов, который принимает литий-ионные батареи.



Раздельный сбор использованных изделий и упаковочных материалов позволяет перерабатывать и повторно использовать материалы. Повторное использование вторично переработанных материалов помогает уменьшить загрязнение окружающей среды и снизить потребность в первичном сырье.

8. СЕРВИСНОЕ ОБСЛУЖИВАНИЕ И РЕМОНТ

В этом руководстве изложены все указания, необходимые для управления машиной и для правильного выполнения основных операций технического обслуживания, которое должен выполнять пользователь. Для выполнения всех действий по регулировке и обслуживанию, не описанных в этом руководстве, обращайтесь к Вашему дистрибьютору или в специализированный сервисный центр, располагающий подготовленным персоналом и оборудованием, необходимыми для правильного выполнения работы, поддержания уровня безопасности и восстановления первоначального состояния машины. Операции, выполненные в неподходящих для этого структурах или неквалифицированными людьми, приводят к аннулированию всех видов гарантии и снимают с изготовителя всю ответственность и обязательства.

- Только авторизованные сервисные центры могут выполнять гарантийный ремонт и обслуживание.
- Оригинальные запчасти можно приобрести в сервисном центре или у авторизованных дистрибьюторов.
- Оригинальные запасные части и дополнительное оборудование были специально разработаны для машин данного типа.
- Использование неоригинальных запасных частей и дополнительное оборудование не утверждено изготовителем; использование неоригинальных запасных частей и дополнительное оборудование снижает уровень безопасности машины, а также снимает с изготовителя все обязательства и ответственность. Рекомендуется раз в год отвозить машину в авторизованный сервисный центр для обслуживания, ухода и проверки исправности предохранительных устройств.

9. УСЛОВИЯ ГАРАНТИИ

Условия гарантии распространяются только на потребителей, т.е. не на профессиональных пользователей. Гарантия распространяется на все дефекты качества материалов и изготовления, подтвержденные местным дистрибьютором или специализированным сервисным центром во время действия гарантийного периода.

Применение гарантии ограничивается ремонтом или заменой детали, которая была признана дефективной.

Рекомендуется раз в год отвозить машину в авторизованный сервисный центр для обслуживания, ухода и проверки исправности предохранительных устройств.

Условием применения гарантии является правильное техобслуживание машины.

Пользователь должен будет scrupulously следовать всем указаниям, изложенным в приложенной документации.

Гарантия не покрывает ущерб, вызванный:

- Недостаточным ознакомлением с сопроводительной документацией (руководствами по эксплуатации).
- Профессиональным применением
- Невнимательностью, небрежностью
- Внешними причинами (удары молнии, удары, наличие посторонних предметов во внутренней части машины) или несчастными случаями
- Неправильными или неразрешенными изготовителем эксплуатацией и монтажом
- Недостаточным техобслуживанием
- Модификацией машины
- Использованием неоригинальных запчастей (адаптируемых частей)
- Использованием дополнительных приспособлений, не поставленных или не утвержденных Изготовителем.

Гарантия также не распространяется на:

- Операции по плановому/внеплановому техобслуживанию (описанные в руководстве по эксплуатации)
- Естественный износ таких расходных материалов, как приводные ремни, режущие приспособления, фары, колеса, предохранительные болты и провода.
- Естественный износ
- Ухудшение эстетического состояния машины из-за ее эксплуатации
- Вещества, масло, бензин, смазку
- Опоры режущих приспособлений
- Любые дополнительные расходы, связанные с применением гарантии, такие как транспортные расходы до пользователя, транспортировка машины продавцу, аренда аналогичного оборудования или вызов внешней компании для осуществления любых работ по техобслуживанию.

Права пользователя защищает законодательство его страны. Настоящая гарантия никак не ограничивает прав пользователя, предусмотренных законами его страны.



OBSAH

| | |
|---|---|
| 1. VŠEOBECNÉ INFORMÁCIE | 1 |
| 2. BEZPEČNOSTNÉ OZNAČENIE..... | 1 |
| 3. AKUMULÁTOR..... | 2 |
| 4. EKOLOGICKY KOMPATIBILNÁ LIKVIDÁCIA AKUMULÁTORA | 3 |
| 5. NABÍJAČKA AKUMULÁTOROV | 4 |
| 6. ČISTENIE | 5 |
| 7. LIKVIDÁCIA | 5 |
| 8. SERVISNÁ SLUŽBA A OPRAVY | 5 |
| 9. ZÁRUČNÉ PODMIENKY | 5 |

1. VŠEOBECNÉ INFORMÁCIE

1.1 AKO ČITAŤ NÁVOD







V návode sa nachádzajú niektoré mimoriadne dôležité odseky týkajúce sa bezpečnosti alebo funkčnosti stroja, stupeň dôležitosti je označený symbolmi s nasledujúcim významom:





Symbol  poukazuje na nebezpečenstvo. Nedodržanie uvedeného varovania môže spôsobiť poranenie obsluhy alebo tretích osôb a/alebo škodu na majetku.

 ***Tento stroj nie je určený na používanie deťmi ani osobami s obmedzenými fyzickými, zmyslovými alebo duševnými schopnosťami, alebo osobami bez skúseností a znalostí, s výnimkou prípadov, keď boli o jeho používaní náležite poučené a nachádzajú sa pod dohľadom osoby zodpovednej za ich bezpečnosť. Deti musia byť pod dohľadom, aby sa zabezpečilo, že sa so strojom nebudú hrať.***

2. BEZPEČNOSTNÉ OZNAČENIE

Na identifikačnom štítku sú uvedené tieto údaje (obr. 1):

| | |
|---|--|
|  | Nevystavujte akumulátor slnečnému žiareniu pri teplote nad 40 °C |
|  | Neponárajte akumulátor do vody a nevystavujte ho vlhkosti. |
|  | Neodhadzujte akumulátory do ohňa. HROZÍ NEBEZPEČENSTVO VÝBUCHU! |
|  | Trieda II Dvojitá izolácia |
|  | Len pre použitie vo vnútorných priestoroch |
|  | Pred nabíjaním si prečítajte pokyny. |

| | |
|--|--|
|  | Poistka |
|  | Poistka |
|  | Označenie zhody CE |
|  | Nevyhadzujte výrobok do domáceho odpadu. |

3. AKUMULÁTOR

ŠPECIFIKÁCIE

BT 520 Li 48, BT 720 Li 48

Akumulátor: 48 V max., 86,4 Wh

Napätie v jednom článku: 3,6V; Počet článkov: 12
Doba nabíjania: 90 min.

(pri použití nabíjačky CG 500 Li 48, CGD 500 Li 48, CG 700 Li 48, CGD 700 Li 48)

Doba nabíjania: 50 min.

(pri použití nabíjačky CGF 500 Li 48, CGF 700 Li 48, CGDF Li 48)

BT 520/1 Li 48, BT 720/1 Li 48

Akumulátor: 48 V max., 88,8 Wh

Napätie v jednom článku: 3,7V; Počet článkov: 12
Doba nabíjania: 90 min.

(pri použití nabíjačky CG 500 Li 48, CGD 500 Li 48, CG 700 Li 48, CGD 700 Li 48)

Doba nabíjania: 50 min.

(pri použití nabíjačky CGF 500 Li 48, CGF 700 Li 48, CGDF Li 48)

BT 540 Li 48, BT 740 Li 48

Akumulátor: 48 V max., 172,8 Wh

Napätie v jednom článku: 3,6V; Počet článkov: 24
Doba nabíjania: 180 min.

(pri použití nabíjačky CG 500 Li 48, CGD 500 Li 48, CG 700 Li 48, CGD 700 Li 48)

Doba nabíjania: 110 min.

(pri použití nabíjačky CGF 500 Li 48, CGF 700 Li 48, CGDF Li 48)

BT 540/1 Li 48, BT 740/1 Li 48

Akumulátor: 48 V max., 177,6 Wh

Napätie v jednom článku: 3,7V; Počet článkov: 24
Doba nabíjania: 180 min.

(pri použití nabíjačky CG 500 Li 48, CGD 500 Li 48, CG 700 Li 48, CGD 700 Li 48)

Doba nabíjania: 110 min.

(pri použití nabíjačky CGF 500 Li 48, CGF 700 Li 48, CGDF Li 48)

BT 550 Li 48, BT 750 Li 48

Akumulátor: 48 V max., 216 Wh

Napätie v jednom článku: 3,6V; Počet článkov: 24
Doba nabíjania: 220 min.

(pri použití nabíjačky CG 500 Li 48, CGD 500 Li 48, CG 700 Li 48, CGD 700 Li 48)

Doba nabíjania: 120 min.

(pri použití nabíjačky CGF 500 Li 48, CGF 700 Li 48, CGDF Li 48)

BT 550/1 Li 48, BT 750/1 Li 48

Akumulátor: 48 V max., 222 Wh

Napätie v jednom článku: 3,7V; Počet článkov: 24
Doba nabíjania: 220 min.

(pri použití nabíjačky CG 500 Li 48, CGD 500 Li 48, CG 700 Li 48, CGD 700 Li 48)

Doba nabíjania: 120 min.

(pri použití nabíjačky CGF 500 Li 48, CGF 700 Li 48, CGDF Li 48)

BT 775 Li 48

Akumulátor: 48 V max., 324 Wh

Napätie v jednom článku: 3,6V; Počet článkov: 24
Doba nabíjania: 330 min.

(pri použití nabíjačky CG 500 Li 48, CGD 500 Li 48, CG 700 Li 48, CGD 700 Li 48)

Doba nabíjania: 180 min.

(pri použití nabíjačky CGF 500 Li 48, CGF 700 Li 48, CGDF Li 48)

BT 775/1 Li 48

Akumulátor: 48 V max., 333 Wh

Napätie v jednom článku: 3,7V; Počet článkov: 24
Doba nabíjania: 330 min.

(pri použití nabíjačky CG 500 Li 48, CGD 500 Li 48, CG 700 Li 48, CGD 700 Li 48)

Doba nabíjania: 180 min.

(pri použití nabíjačky CGF 500 Li 48, CGF 700 Li 48, CGDF Li 48)

Pre správne používanie, údržbu a uskladnenie akumulátora je dôležité prečítať si pokyny uvedené v tomto návode. Aby ste predišli vážnemu poraneniu, nebezpečenstvu požiaru, výbuchu a nebezpečenstvu úrazu spôsobeného elektrickým prúdom a elektrickým oblúkom:

- NESKÚMAJTE nabíjačku vodivými materiálmi. Nabíjacie svorky vydržia napätie 120 V.
- Ak je kryt akumulátora zničený alebo poškodený, NEVKLADAJTE ho do nabíjačky. Vymeňte ho za nový akumulátor.
- NENABÍJAJTE tieto akumulátory iným typom nabíjačky.
- NEDOVOLTE, aby kvapaliny prenikli do vnútra nabíjačky.
- Nabíjačku NEPOUŽÍVAJTE na iné účely, ako sú uvedené v tomto návode.
- NEPOKÚŠAJTE sa skratovať svorky akumulátora.

⚠ Ak sa chemikálie v akumulátore dostanú do kontaktu s očami, okamžite ich umyte po dobu aspoň 15 minút čistou vodou. Okamžite kontaktujte lekára. Akumulátor nenabíjajte v daždi alebo vo vlhkom prostredí. Zariadenie, akumulátor ani nabíjačku neponárajte do vody ani iných kvapalín.

- Nedovoľte, aby sa akumulátor alebo nabíjačka prehriali. Ak sú horúce, nechajte ich vychladnúť. Nabíjajte iba pri izbovej teplote.
- Nezakrývajte ventilačné mriežky na hornej strane nabíjačky. Nabíjačku neumiestňujte na mäkký povrch, ako je napríklad prikrývka alebo vankúš. Vetracie mriežky nabíjačky udržiavajte čisté.
- Zabráňte vniknutiu drobných kovových predmetov alebo materiálov, ako je oceľová vlna, hliníková fólia alebo iné cudzie častice, do vnútra nabíjačky.
- Nabíjačku je potrebné odpojiť pred jej čistením alebo ak nie je vnútri vložený akumulátor.
- Akumulátor NEVYSTAVUJTE slnečnému žiareniu a horúcemu prostrediu. Vždy ho uchovávajte pri bežnej izbovej teplote.
- NEPOKÚŠAJTE sa súčasne zapojiť dve nabíjačky.
- Ak sa akumulátor nenabíja dlhší čas, je nutné ho vždy uchovávať v tieni, na chladnom mieste a na suchom mieste.
- Akumulátor nabíjajte 2 hodiny každé 2 mesiace.
- Pri prílišnom používaní alebo používaní pri extrémnych teplotách môže dôjsť k malým únikom z článkov akumulátora.
- Ak sa vonkajšie tesnenie pretrhne a chemikálie v akumulátore prídu do kontaktu s pokožkou:
 - okamžite umyte mydlom a vodou.
 - neutralizujte citrónovou šťavou, octom alebo inými ľahkými kyselinami.
- Ak sa chemikálie v akumulátore dostanú do kontaktu s očami, postupujte podľa pokynov uvedených vyššie a kontaktujte lekára.
- Pred použitím skontrolujte, či sú výstupné napätie a nabíjací prúd akumulátora vhodné na nabíjanie akumulátora.
- V prípade, že polarita výstupu nezodpovedá nabíjacej polarite, NEPOUŽÍVAJTE nabíjačku.
- Len pre použitie vo vnútorných priestoroch.
- V žiadnom prípade neotvárajte kryt. Ak je kryt poškodený, nabíjačka sa už NESMIE používať.
- NENABÍJAJTE akumulátory, ktoré nie sú dobijateľné.

KONTROLA KAPACITY AKUMULÁTORA

Stlačte tlačidlo indikácie kapacity akumulátora (1). Kontrolky (2) sa rozsvietia

podľa úrovne kapacity akumulátora. Pozrite si nasledujúcu schému:

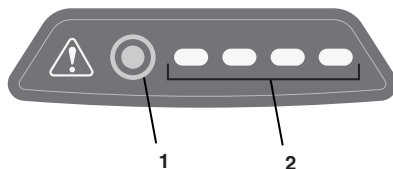

| Kontrolky | Kapacita |
|---|---|
| 4 zelené kontrolky | Akumulátor je úplne nabitý |
| 3 zelené kontrolky | Akumulátor je nabitý na 70% |
| 2 zelené kontrolky | Akumulátor je nabitý na 45% |
| 1 zelená kontrolka | Akumulátor je nabitý na 10 % a vyžaduje okamžité nabitie |
| Kontrolky sú zhasnuté | Akumulátor je nabitý na menej ako 10 % a vyžaduje okamžité nabitie |
|  | Ikona „Upozornenie“ sa rozsvieti v prípade zásahu ochrany pred nadmernou teplotou a príliš nízkou teplotou alebo v prípade poruchy akumulátora. |

BEZPEČNOSTNÉ UPOZORNENIA A BEZPEČNOSTNÉ OPATRENIA

1. Akumulátor NEROZOBERAJTE.
2. Udržujte mimo dosahu detí.
3. Akumulátor NEVYSTAVUJTE sladkej ani slanej vode, uložte ho na chladnom a suchom mieste.
4. Akumulátor NEUMIESTŇUJTE na miesta, ktoré sú príliš horúce, napríklad v blízkosti ohňa, radiátora atď.
5. NEVYMIENAJTE záporné a kladné svorky akumulátora.
6. NEPRIPÁJAJTE kladnú a zápornú svorku akumulátora na kovové predmety.
7. Akumulátor NEVYSTAVUJTE nárazom, neudierajte doňho ani ho nestavajte do zvislej polohy.
8. Akumulátor NEZVÁRAJTE ani ho neprepichujte klíncami alebo inými ostrými predmetmi.
9. V prípade, že z akumulátora uniknú chemikálie, ktoré prídu do styku s očami, oči si netrite a dôkladne ich vypláchnite vodou.
10. Akumulátor prestaňte používať, ak z neho vychádza nezvyčajný pach, prehrieva sa alebo mení farbu/tvar a vyzerať abnormálne.

11. Ak je napájací kábel tohto zariadenia poškodený, za účelom zníženia rizika ho smie vymeniť iba výrobca alebo zástupca alebo osoba, ktorá je osobitne kvalifikovaná.

4. EKOLOGICKY KOMPATIBILNÁ LIKVIDÁCIA AKUMULÁTORA



V akumulátore používanom v tomto zariadení sa nachádzajú nasledujúce toxické a žieravé materiály: ióny lítia sú toxickým materiálom.

⚠ Všetky toxické materiály sa musia likvidovať správnym spôsobom, aby sa zabránilo kontaminácii životného prostredia. Pred likvidáciou poškodených alebo zničených lítium-iónových akumulátorov sa obráťte na miestnu organizáciu na odstraňovanie odpadu alebo na miestnu organizáciu na ochranu životného prostredia a požiadajte o konkrétne informácie a pokyny. Akumulátory prineste do recyklačného a/alebo likvidačného strediska certifikovaného na manipuláciu s lítium-iónovými materiálmi.

⚠ Ak sa akumulátor praskne alebo zlomí, pričom môže alebo nemusí dôjsť k úniku chemických látok, nenabíjajte ho ani ho nepoužívajte. Zlikvidujte ho a vymeňte ho za nový akumulátor.

NEPOKÚŠAJTE SA HO OPRAVIŤ! Aby sa zabránilo nehodám a riziku požiaru, výbuchu alebo úrazu elektrickým prúdom a aby sa zabránilo poškodeniu životného prostredia:

- Svorky batérie zakryte odolnou lepiacou páskou.
- NEPOKÚŠAJTE sa odstrániť alebo zlikvidovať akýkoľvek komponent akumulátora.
- NEPOKÚŠAJTE sa otvoriť akumulátor.

⚠ Elektrolyty uvoľnené pri prípadnom úniku chemikálií z akumulátora sú žieravé a toxické. Dbajte na to, aby sa chemikálie NEDOSTALI do kontaktu s očami, pokožkou a v žiadnom prípade ich neprehltajte.

- NEVYHADZUJTE akumulátory do domáceho odpadu.
- NESPALUJTE.
- NEUMIESTŇUJTE akumulátory na miesta, kde by sa mohli stať súčasťou miestnej skládky alebo komunálneho tuhého odpadu.
- Prineste ich do autorizovaného recyklačného strediska.

5. NABÍJAČKA AKUMULÁTOROV

ŠPECIFIKÁCIE

CG 500 Li 48, CG 700 Li 48
Vstup: 220-240V ~ 50 Hz
Výstup: 48 V (nominálne) = 1,5 A

CGF 500 Li 48, CGF 700 Li 48
Vstup: 220-240V ~ 50 Hz
Výstup: 48V (nominálne) = 3A

CGD 500 Li 48, CGD 700 Li 48
Vstup: 220-240V ~ 50 Hz
Výstup 1: 48 V (nominálne) = 1,5 A
Výstup 1: 48 V (nominálne) = 1,5 A

CGDF Li 48
Vstup: 220-240V ~ 50 Hz
Výstup 1: 48 V (nominálne) = 3A
Výstup 1: 48 V (nominálne) = 3A

- Zariadenie nesmie byť vystavené kvapkaniu alebo striekaniu a nad zariadenie neumiestňujte nádoby obsahujúce kvapaliny, ako napríklad vázy.
- Nabíjačka je určená pre nabíjateľné lítium-iónové akumulátory. Iné typy akumulátorov môžu explodovať a spôsobiť zranenie osôb a poškodenie majetku.
- Nabíjajte iba nabíjateľné akumulátory.
- Počas nabíjania sa LED dióda rozsvieti blikajúcim zeleným svetlom a po dokončení nabíjania bude stále svietiť na zeleno.
- Ohybný vonkajší transformátorový kábel nie je možné vymeniť; ak je kábel poškodený, celý transformátor je nutné zlikvidovať.
- Odpojenie od sieťového napätia vykonajte potiahnutím sieťovej zásuvky.
- Zásuvka musí byť umiestnená v blízkosti stroja a musí byť ľahko prístupná

POSTUP NABÍJANIA

POZNÁMKA Akumulátor sa zasiela neúplne nabitý. Pred použitím sa odporúča ho nabiť, aby sa dosiahla maximálna doba prevádzky. Lítium-iónový akumulátor nemá nabíjaciu pamäť a môže sa nabíjať kedykoľvek.

1. Pripojte nabíjačku do elektrickej zásuvky.
2. Vložte akumulátor (1) do nabíjačky (2).

| | |
|------------------------------|--------------------------------|
| CG 500 Li 48 CG 700 Li 48 | CGF 500 Li 48 CGF 700 Li 48 |
|------------------------------|--------------------------------|

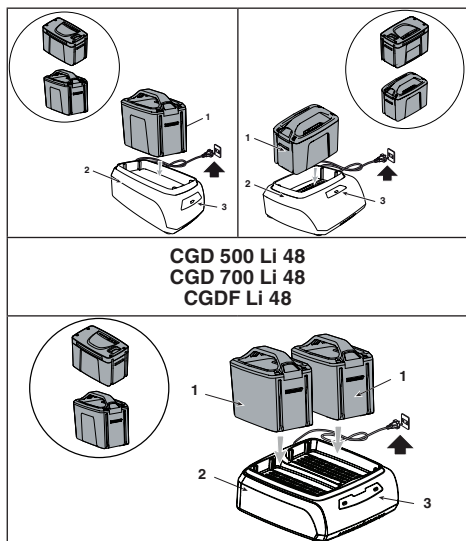

CGD 500 Li 48
CGD 700 Li 48
CGDF Li 48

Táto nabíjačka je diagnostická. Kontrolky LED nabíjačky (3) sa rozsvietia v určitom poradí, aby informovali o aktuálnom stave akumulátora.

**CG 500 Li 48 - CGF 500 Li 48- CGD 500 Li 48
CGD 700 Li 48 - CGF 700 Li 48-
CGD 700 Li 48 - CGDF Li 48**

| POPIS | | STAV LED |
|---|---|-------------------|
| Nabíjajúci sa akumulátor | ✳ | Zelená blikajúca |
| Úplne nabitý | ● | Zelená |
| Akumulátor je prehriaty: (odstráňte približne na 30 minút a nechajte ho vychladnúť) | ● | Červená |
| Akumulátor nie je prítomný | ○ | Zhasnutá |
| Defektný akumulátor (vyberte a vymeňte za nový akumulátor) | ✳ | Červená blikajúca |

KONTROLA NABÍJAČKY

- Ak sa akumulátor nenabíja správne:
- Skontrolujte výstupný prúd iným nástrojom. Uistite sa, že zásuvka nie je odpojená.
 - Skontrolujte, či kontakty nabíjačky neboli skratované nečistotami alebo iným materiálom.

⚠ Ak vložíte do nabíjačky horúci alebo prehriaty akumulátor, LED indikátor NABÍJANIE na nabíjačke sa môže rozsvietiť NA ČERVENO. Ak nastane táto situácia, nechajte akumulátor vychladnúť mimo nabíjačky po dobu asi 30 minút.

POZNÁMKA Ak sa akumulátor a nabíjačka nebudú dlhšiu dobu používať, vyberte akumulátor z nabíjačky a odpojte od sieťovej zásuvky.

DÔLEŽITÉ BEZPEČNOSTNÉ POKYNY

- **ULOŽTE TIETO POKYNY TÝKAJÚCE SA NEBEZPEČENSTVA: NA ZNÍŽENIE RIZIKA POŽIARU ALEBO ÚRAZU ELEKTRICKÝM PRÚDOM DÔSLEDNE DODRŽIAVAJTE TENTO POKYNY.**
- Pred použitím nabíjačky skontrolujte dostupné napätie.

6. ČISTENIE

⚠ Aby ste predišli riziku vzniku požiaru, úrazu elektrickým prúdom alebo elektrickým výbojom:

- Akumulátor ani nabíjačku nepretierajte vlhkými tkaninami ani čistiacimi prostriedkami.
- Pred čistením, kontrolou alebo údržbou zariadenia vždy vyberte akumulátor.

Vonkajšiu časť nabíjačky očistite suchou, jemnou handričkou. Neoplachujte čerpadlom ani nečistite vodou.

7. LIKVIDÁCIA



Nelikvidujte elektrické zariadenia spolu s domovým odpadom. Podľa Európskej Smernice 2012/19/ES o odpade tvorenom elektrickými a elektronickými zariadeniami a jej aplikácie v podobe národných noriem musia byť elektrické zariadenia po skončení svojej životnosti odovzdané do zberu oddelene kvôli ich ekologicky kompatibilnej recyklácii. Keď sa elektrické zariadenia likvidujú na smetisku alebo voľne v prírode, škodlivé látky môžu preniknúť do podzemných vôd a dostať sa do potravinového reťazca, čím môžu poškodiť naše zdravie. Pre získanie podrobnejších informácií o likvidácii tohto výrobku sa obráťte na Kompetentnú organizáciu, zaoberajúcu sa domovým odpadom, alebo na vášho Predajcu.



Po skončení životnosti akumulátorov vykonajte ich likvidáciu a venujte pritom pozornosť nášmu životnému prostrediu. Akumulátor obsahuje materiál, ktorý je nebezpečný pre vás aj pre životné prostredie. Je potrebné ho odopnúť a zlikvidovať samostatne v zbernom stredisku, ktoré likviduje aj akumulátory s iónmi lítia.



Separovaný zber použitých výrobkov a obalov umožňuje recykláciu materiálov a ich opätovné použitie. Opätovné použitie recyklovaných materiálov pomáha predchádzať znečisteniu životného prostredia a znižuje dopyt po prvotných surovinách.

8. SERVISNÁ SLUŽBA A OPRAVY

V tomto návode sú uvedené všetky pokyny, potrebné pre obsluhu stroja a pre správnu základnú údržbu, ktorú môže vykonávať užívateľ. Všetky úkony údržby a nastavovania, ktoré nie sú popísané v tomto návode, musia byť vykonávané vašim Predajcom alebo Špecializovaným strediskom, ktoré disponuje potrebnými znalosťami a vybavením, potrebným na správne vykonanie uvedených úkonov, pri dodržaní pôvodnej bezpečnostnej úrovne stroja. Úkony vykonávané v neautorizovaných dielňach alebo úkony vykonávané nekvalifikovaným personálom budú mať za následok ukončenie platnosti Záruky a zrušenie akejkolvek povinnosti alebo zodpovednosti Výrobcu.

- Opravy a údržbu v záruke môžu vykonávať len autorizované servisné dielne.
- Originálne náhradné diely je možné zadovážiť v dielňach servisnej služby a u autorizovaných predajcov.
- Originálne náhradné diely a príslušenstvo boli vyvinuté špecificky pre dané stroje.
- Neoriginálne časti a príslušenstvo nie sú schválené; použitie neoriginálnych náhradných dielov a príslušenstva ohrozuje bezpečnosť stroja a zbavuje výrobcu akejkoľvek povinnosti alebo zodpovednosti. Odporúčame zariadenie raz za rok zveriť autorizovanej servisnej dielni za účelom údržby, pomoci a kontroly bezpečnostných zariadení.

9. ZÁRUČNÉ PODMIENKY

Záručné podmienky sú určené výhradne pre spotrebiteľov, t.j. neprofesionálnych používateľov. Záruka sa vzťahuje na všetky chyby materiálov a výrobné chyby, ktoré boli potvrdené počas záručnej doby vašim Predajcom alebo Špecializovaným strediskom.

Záručné podmienky sú obmedzené na opravu alebo výmenu komponentu, ktorý je považovaný za chybný.

Odporúča sa zveriť stroj raz ročne autorizovanej servisnej dielni kvôli vykonaniu údržby, servisu a kontroly bezpečnostných prvkov.

Záručné podmienky sú podmienené pravidelnou údržbou stroja.

Používateľ musí pozorne dodržiavať všetky pokyny uvedené v priloženej dokumentácii.

Záruka sa nevzťahuje na škody spôsobené:

- Neoboznámením sa so spravidelnou dokumentáciou (Návody).
- Profesionálnym použitím
- Nepozornosťou, nedbanlivosťou
- Externou príčinou (blesk, nárazy, prítomnosť cudzích telies vo vnútri stroja) alebo nehoda
- Použitím a montážou, ktoré sú nevhodné alebo nie sú povolené výrobcom
- Nedostatočnou údržbou
- Úpravou stroja
- Použitím neoriginálnych náhradných dielov (prispôsobené diely)
- Použitím príslušenstva, ktoré nebolo dodané alebo schválené výrobcom.

Táto záruka sa nevzťahuje na:

- Úkony riadnej/mimoriadnej údržby (popísané v návode s pokynmi)
- Bežné opotrebovanie spotrebných materiálov, ako sú prevodové remene, kosiace zariadenia, svetlomety, kolesá, poistné skrutky a káble.
- Bežné opotrebovanie
- Zhoršenie estetického vzhľadu stroja spôsobené jeho použitím
- Látky, olej, benzín, mazací tuk
- Držiaky kosiach zariadení
- Pomocné náklady prípadne súvisiace s aktiváciou záruky, ako je napríklad presun k používateľovi, preprava stroja k Predajcovi, prenájom náhradných zariadení alebo privolanie externej firmy pre vykonanie všetkých prác údržby.

Používateľ je chránený zákonmi platnými v danej krajine. Práva používateľa, vyplývajúce zo zákonov platných v danej krajine, nie sú touto zárukou nijako obmedzené.



KAZALO

| | |
|---|---|
| 1. SPLOŠNE INFORMACIJE..... | 1 |
| 2. VARNOSTNI OPOZORILNI ZNAKI..... | 1 |
| 3. AKUMULATOR..... | 2 |
| 4. ODSTRANITEV AKUMULATORJA NA EKOLOŠKO KOMPATIBILEN NAČIN | 3 |
| 5. POLNILNIK AKUMULATORJA | 4 |
| 6. ČIŠČENJE..... | 5 |
| 7. ODSTRANITEV | 5 |
| 8. SERVIS IN POPRAVILA | 5 |
| 9. OBSEG GARANCIJE | 5 |

1. SPLOŠNE INFORMACIJE

1.1 KAKO BEREMO PRIROČNIK







Nekateri odstavki v priročniku vsebujejo informacije, ki so posebno pomembne za varnost ali za delovanje naprave; ti odstavki so označeni na poseben način po naslednjem kriteriju:





Znak  opozarja na nevarnost. Nespoštovanje opozorila lahko povzroči poškodbe upravljavca ali tretjih oseb in/ali škodo na stvareh.

 ***Ta naprava ni zasnovana, da bi jo uporabljale osebe (vključno z otroki) z zmanjšanimi fizičnimi, zaznavnimi ali duševnimi sposobnostmi oziroma brez izkušenj ali potrebnih znanj, razen če jih oseba, ki je odgovorna za njihovo varnost, ne nadzira pri delu ali seznanj z uporabo naprave. Bodite pozorni na otroke in preprečite, da bi se igrali z napravo.***

2. VARNOSTNI OPOZORILNI ZNAKI

Identifikacijska etiketa vsebuje naslednje podatke (slika 1):

| | |
|---|--|
|  | Akumulatorja ne izpostavljajte soncu, ko je temperatura višja od 40°C. |
|  | Akumulatorja ne dajajte v vodo in ga ne izpostavljajte vlagi. |
|  | Akumulatorjev ne odvrzite na ogenj. NEVARNOST EKSPLOZIJE! |
|  | Razred II Dvojna izolacija |
|  | Samo za notranjo uporabo |
|  | Pred polnjenjem preberite navodila. |

| | |
|--|---------------------------------------|
|  | Varovalka |
|  | Varovalka |
|  | Znak skladnosti CE |
|  | Ne odvrzite med gospodinjske odpadke. |

3. AKUMULATOR

TEHNIČNE SPECIFIKACIJE

BT 520 Li 48, BT 720 Li 48

Akumulator: 48 V max., 86,4 Wh

Napetost ene celice: 3,6 V; Število celic: 12

Trajanje polnjenja: 90 min.

(pri uporabi polnilnika CG 500 Li 48, CGD 500 Li 48, CG 700 Li 48, CGD 700 Li 48)

Trajanje polnjenja: 50 min.

(pri uporabi polnilnika CGF 500 Li 48, CGF 700 Li 48, CGDF Li 48)

BT 520/1 Li 48, BT 720/1 Li 48

Akumulator: 48 V max., 88,8 Wh

Napetost ene celice: 3,7 V; Število celic: 12

Trajanje polnjenja: 90 min.

(pri uporabi polnilnika CG 500 Li 48, CGD 500 Li 48, CG 700 Li 48, CGD 700 Li 48)

Trajanje polnjenja: 50 min.

(pri uporabi polnilnika CGF 500 Li 48, CGF 700 Li 48, CGDF Li 48)

BT 540 Li 48, BT 740 Li 48

Akumulator: 48 V max., 172,8 Wh

Napetost ene celice: 3,6 V; Število celic: 24

Trajanje polnjenja: 180 min.

(pri uporabi polnilnika CG 500 Li 48, CGD 500 Li 48, CG 700 Li 48, CGD 700 Li 48)

Trajanje polnjenja: 110 min.

(pri uporabi polnilnika CGF 500 Li 48, CGF 700 Li 48, CGDF Li 48)

BT 540/1 Li 48, BT 740/1 Li 48

Akumulator: 48 V max., 177,6 Wh

Napetost ene celice: 3,7 V; Število celic: 24

Trajanje polnjenja: 180 min.

(pri uporabi polnilnika CG 500 Li 48, CGD 500 Li 48, CG 700 Li 48, CGD 700 Li 48)

Trajanje polnjenja: 110 min.

(pri uporabi polnilnika CGF 500 Li 48, CGF 700 Li 48, CGDF Li 48)

BT 550 Li 48, BT 750 Li 48

Akumulator: 48 V max., 216 Wh

Napetost ene celice: 3,6 V; Število celic: 24

Trajanje polnjenja: 220 min.

(pri uporabi polnilnika CG 500 Li 48, CGD 500 Li 48, CG 700 Li 48, CGD 700 Li 48)

Trajanje polnjenja: 120 min.

(pri uporabi polnilnika CGF 500 Li 48, CGF 700 Li 48, CGDF Li 48)

BT 550/1 Li 48, BT 750/1 Li 48

Akumulator: 48 V max., 222 Wh

Napetost ene celice: 3,7 V; Število celic: 24

Trajanje polnjenja: 220 min.

(pri uporabi polnilnika CG 500 Li 48, CGD 500 Li 48, CG 700 Li 48, CGD 700 Li 48)

Trajanje polnjenja: 120 min.

(pri uporabi polnilnika CGF 500 Li 48, CGF 700 Li 48, CGDF Li 48)

BT 775 Li 48

Akumulator: 48 V max., 324 Wh

Napetost ene celice: 3,6 V; Število celic: 24

Trajanje polnjenja: 330 min.

(pri uporabi polnilnika CG 500 Li 48, CGD 500 Li 48, CG 700 Li 48, CGD 700 Li 48)

Trajanje polnjenja: 180 min.

(pri uporabi polnilnika CGF 500 Li 48, CGF 700 Li 48, CGDF Li 48)

BT 775/1 Li 48

Akumulator: 48 V max., 333 Wh

Napetost ene celice: 3,7 V; Število celic: 24

Trajanje polnjenja: 330 min.

(pri uporabi polnilnika CG 500 Li 48, CGD 500 Li 48, CG 700 Li 48, CGD 700 Li 48)

Trajanje polnjenja: 180 min.

(pri uporabi polnilnika CGF 500 Li 48, CGF 700 Li 48, CGDF Li 48)

Za pravilno uporabo, vzdrževanje in skladiščenje akumulatorja je nujno prebrati in razumeti navodila, prisotna v tem priročniku.

Za preprečevanje hudih nesreč, nevarnosti požarov in eksplozij ter električnih udarov in obklokov:

- Polnilnika NE preizkušajte s prevodnimi materiali. Terminali za polnjenje prenesejo napetost 120 V.
- Če je vsebnik akumulatorskega sklopa zlomljen ali poškodovan, ga ne vstavljajte v polnilnik. Zamenjajte ga z novim akumulatorskim sklopom.
- Teh akumulatorskih sklopov NE polnite z drugačnim tipom polnilnika.
- NE dovolite, da bi kakšna tekočina prodrla v notranjost polnilnika.
- Polnilnika NE uporabljajte za drugačne namene od tistih, ki so navedeni v tem priročniku.

- NE poskušajte povezovati terminalov akumulatorskega sklopa v kratek stik.

⚠ Če kemične snovi, vsebovane v akumulatorju, pridejo v stik z očmi, nemudoma vsaj 15 minut izpirajte s čisto vodo. Takoj stopite v stik z zdravnikom. Akumulatorskega sklopa ne polnite na dežju ali v vlažnem okolju. Orodja, akumulatorskega sklopa ali polnilnika ne dajajte v vodo ali v druge tekočine.

- Ne dopustite, da bi se akumulatorski sklop ali polnilnik pregrela. Če sta vroča, počakajte, da se ohladita. Polnite samo pri normalni temperaturi okolja.
- Ne pokrivajte rešetk za zračenje, ki se nahajajo na zgornjem delu polnilnika. Polnilnika ne nameščajte na mehko površino, kot je na primer odeja ali ali blazina. Skrbite, da rešetke za zračenje ostajajo čiste.
- Pazite, da v odprtine polnilnika ne vstopijo majhni kovinski predmeti ali materiali, kot so jeklena volna, aluminijaste folije in drugi tujki.
- Polnilnik odklopite, preden se lotite njegovega čiščenja in kadar v njem ni prisoten akumulatorski sklop.
- Akumulatorskega sklopa ne postavljajte na sonce ali v vroče okolje. Vselej ga hranite na normalni temperaturi okolja.
- NE poskušajte istočasno povezati dveh polnilnikov.
- Če akumulatorja dolgo časa ne polnite, ga je treba vselej hraniti v senci, na svežem in suhem kraju.
- Akumulator polnite vsaka dva meseca za dve uri.
- Če se celice akumulatorskega sklopa uporabljajo pretirano ali pri ekstremnih temperaturah, so mogoča manjša puščanja.
- Če se zunanji ovoj poškoduje in kemične snovi iz akumulatorja pridejo v stik s kožo:
 - takoj umijte z vodo in milom.
 - nevtralizirajte z limoninim sokom, kisom ali drugimi blagimi kislinami.
- Če kemične snovi iz akumulatorja pridejo v stik z očmi, sledite zgoraj navedenim navodilom in se obrnite na zdravnika.
- Pred uporabo kontrolirajte, če sta izhodna napetost in tok polnilnika akumulatorja ustrežna za polnjenje akumulatorskega sklopa.
- Če izhodna polariteta ne ustreza polariteti polnjenja, polnilnika NE uporabljajte.
- Samo za uporabo v notranjosti stavb.
- V nobenem primeru NE odpirajte pokrova. Če je pokrov poškodovan, polnilnika NE smete več uporabljati.
- NE polnite akumulatorjev, ki niso predvideni za polnjenje.

KONTROLA NAPOLNJENOSTI AKUMULATORJA

Pritisnite na tipko za prikaz napolnjenosti akumulatorja (1). Luči (2) se bodo prižgale glede na nivo napolnjenosti akumulatorja. Glejte naslednjo shemo:

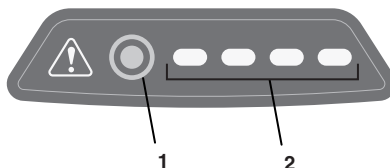

| Luči | Napolnjenost |
|---|---|
| 4 zelene luči | Akumulator je popolnoma napolnjen |
| 3 zelene luči | Akumulator je napolnjen za 70 % |
| 2 zelene luči | Akumulator je napolnjen za 45% |
| 1 zelena luč | Akumulator je napolnjen za 10% in potrebuje takojšnje polnjenje |
| Luči so ugasnjene | Napolnjenost akumulatorja je pod 10 %; potrebno je takojšnje polnjenje |
|  | Znak "Pozor" se zasveti v primeru posega zaščite pred previsoko oziroma prenizko temperaturo ali v primeru okvare akumulatorja. |

VARNOSTNA OPOZORILA IN PREVIDNOSTNI UKREPI

1. Akumulatorja NE razstavljajte.
2. Hranite zunaj dosega otrok.
3. Akumulatorja NE izpostavljajte ne sladki ne slani vodi, hranite ga na mestu in v okolju, ki sta sveža in suha.
4. Akumulatorja NE postavljajte na prevroča mesta, na primer blizu ognja, radiatorja itd.
5. NE zamenjajte negativnega in pozitivnega terminala akumulatorja.
6. Niti pozitivnega niti negativnega terminala akumulatorja NE povezuje s kovinskimi predmeti.
7. Akumulatorja NE zadevajte, ne udarjajte in ne stopajte nanj z nogami.
8. Na akumulatorju NE izvajajte varjenja in ga ne luknjajte z žebli ali drugimi koničastimi predmeti.
9. Če akumulator pušča kemične snovi, ki pridejo v stik z očmi, oči ne mencajte, ampak jih temeljito izperite z vodo.

10. Prekinite z uporabo akumulatorja, če oddaja neobičajen vonj, če se pretirano segreje ali spremeni barvo/obliko oziroma dobi neobičajen videz.
11. Če je napajalni kabel tega orodja poškodovan, ga mora zamenjati proizvajalec ali njegov serviser ali oseba s specifično usposobljenostjo, da se omeji vsakršno tveganje.

4. ODSTRANITEV AKUMULATORJA NA EKOLOŠKO KOMPATIBILEN NAČIN



V notranjosti akumulatorskega sklopa, ki se uporablja s tem orodjem, se nahajajo naslednji strupeni in korozivni materiali: litijevi ioni so strupen material.

⚠ Vsi strupeni materiali morajo biti odstranjeni na ustrezen način, da se prepreči onesnaževanje okolja. Pred odstranitvijo poškodovanih ali okvarjenih litij-ionskih akumulatorskih sklopov se obrnite na lokalno službo za odstranjevanje odpadkov ali na lokalno ustanovo za varovanje okolja, da pridobite morebitne specifične informacije in navodila. Akumulatorje predajte zbirališču za reciklažo in/ali odstranjevanje, ki je certificirano za ravnanje z litij-ionskimi materiali.

⚠ Če se akumulatorski sklop poškoduje ali zlomi – bodisi da pušča kemične snovi ali ne – ga ne polnite in ne uporabljajte. Poskrbite za njegovo odstranitev in ga zamenjajte z novim akumulatorskim sklopom.

NE POSKUŠAJTE GA POPRAVLJATI! Za preprečitev nesreč, nevarnosti požarov, eksplozij, električnih udarov ter za preprečitev okoljske škode:

- Terminale akumulatorja ovijte z vzdržljivim lepilnim trakom.
- NE poskušajte odstraniti niti uničiti nobenega dela akumulatorskega sklopa.
- Akumulatorskega sklopa NE poskušajte odpirati.

⚠ Elektroliti, ki se sproščajo ob morebitnem puščanju kemičnih snovi iz akumulatorskega sklopa, so korozivni in strupeni. Pazite, da kemične snovi NE pridejo v stik z očmi in kožo, in še posebno, da jih ne zaužijete.

- Akumulatorjev ne odvrzite v gospodinjne odpadke.
- NE zažigajte.

- Akumulatorjev ne postavljajte na mesta, kjer bi lahko postali del krajevnega odlagališča smeti ali trdnih gospodinjnih odpadkov.
- Izročite jih pooblaščenemu centru za odstranjevanje odpadkov.

5. POLNILNIK AKUMULATORJA

TEHNIČNE SPECIFIKACIJE

CG 500 Li 48, CG 700 Li 48
Vhod: 220–240 V ~ 50 Hz
Izhod: 48 V (nazivno) = 1,5 A

CGF 500 Li 48, CGF 700 Li 48
Vhod: 220–240 V ~ 50 Hz
Izhod: 48V (nazivno) = 3A

CGD 500 Li 48, CGD 700 Li 48
Vhod: 220–240 V ~ 50 Hz
Izhod 1: 48 V (nazivno) = 1,5 A
Izhod 2: 48 V (nazivno) = 1,5 A

CGDF Li 48
Vhod: 220–240 V ~ 50 Hz
Izhod 1: 48 V (nazivno) = 3A
Izhod 2: 48 V (nazivno) = 3A

- Aparata ne smete izpostavljati kapljanju ali pršenju; nad aparat tudi ne smete postavljati posod s tekočinami, na primer vaz.
- Polnilnik je namenjen litij-ionskim akumulatorjem z možnostjo polnjenja. Druge vrste akumulatorjev bi lahko eksplodirale ter povzročile poškodbe oseb in materialno škodo na stvareh.
- Polnite izključno akumulatorje, za katere je polnjenje predvideno.
- Med polnjenjem LED sijalka utripa z zeleno svetlobo, ko je polnjenje zaključeno pa stalno sveti zeleno.
- Zunanega prožnega kabla transformatorja ni mogoče zamenjati; če je kabel poškodovan, je treba odstraniti celotni transformator.
- Odklop od električne napeljave se opravi z izvlekom iz vtičnice električnega omrežja.
- Vtičnica se mora nahajati v bližini stroja in mora biti zlahka dostopna.

POSTOPEK POLNJENJA

OPOMBA Akumulator ob pošiljki ni do konca napolnjen. Priporočamo, da ga pred uporabo napolnite, da zagotovite maksimalni čas obratovanja. Litij-ionski akumulator nima spomina in ga je mogoče polniti kadar koli.

1. Polnilnik priključite na AC vtičnico.

2. Akumulatorski sklop (1) vstavite v polnilnik (2).

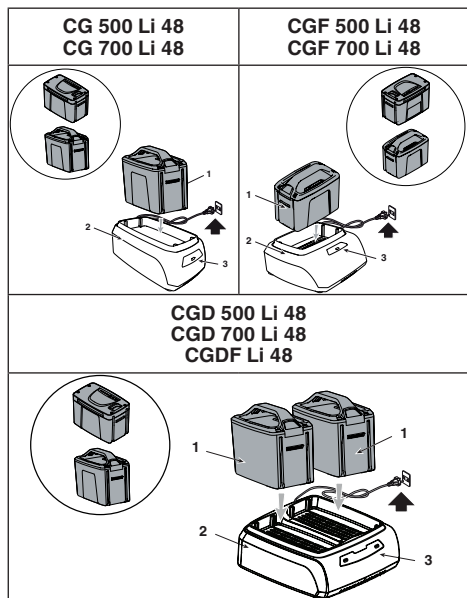

Ta polnilnik je opremljen z diagnostično funkcijo. LED sijalke polnilnika (3) se bodo zasvetile v specifičnem zaporedju in vas na ta način obvestile o trenutnem stanju akumulatorja.

**CG 500 Li 48 - CGF 500 Li 48- CGD 500 Li 48
CG 700 Li 48 - CGF 700 Li 48-
CGD 700 Li 48 - CGDF Li 48**

| OPIS | STANJE LED SIJALKE | |
|---|--------------------|-------------------|
| Akumulator se polni | ✱ | Zelena utripajoča |
| Popolnoma napolnjen | ● | Zelena |
| Akumulator pregret: (izvlecite za okrog 30 min., da se ohladi) | ● | Rdeča |
| Akumulator ni prisoten | ○ | Ugasnjena |
| Akumulator je okvarjen: (odstranite ga in ga zamenjajte z novim akumulatorjem) | ✱ | Rdeča utripajoča |

KONTROLA POLNILNIKA

Če se akumulatorski sklop ne polni pravilno:

- Kontrolirajte izhodni tok s pomočjo nekega drugega orodja. Preverite, da vtičnica ni izolirana.

- Kontrolirajte, da kontakti polnilnika niso utrpeli kratkega stika zaradi kakšnih drobcev ali drugega materiala.

⚠ Če je akumulator ob vstavitvi v polnilnik vroč ali pregret, se lahko zgodi, da se LED sijalka indikatorja NAPOLNJENOSTI prižge z rdečo svetlobo. V tem primeru poskrbite, da se bo akumulator okrog 30 minut ohlajal zunaj polnilnika.

OPOMBA Če akumulatorja in polnilnika dalj časa ne boste uporabljali, akumulator izvlecite iz polnilnika in odklopite AC vtičnico.

POMEMBNA VARNOSTNA NAVODILA

- **SHRANITE TA NAVODILA NEVARNOSTE: ZA OMEJITEV NEVARNOSTI POŽARA ALI ELEKTRIČNEGA UDARA JE POMEMBNO, DA POZORNO SLEDITE TEM NAVODILOM.**
- Pred uporabo polnilnika se prepričajte o napetosti električne napeljave, ki je na razpolago v vsaki državi.

6. ČIŠČENJE

⚠ Za preprečitev nevarnosti požara, električnih udarov ali elektrošokov:

- Na akumulatorju in na polnilniku ne uporabljajte vlažnih krp ali detergentov.
- Vselej izvlecite akumulatorski sklop, preden začnete s čiščenjem, pregledovanjem ali izvajanjem vzdrževalnih opravil na orodju.

Zunanost polnilnika očistite s suho in mehko krpo. Ne izpirajte s črpalkami in ne čistite z vodo.

7. ODSTRANITEV



Električnih aparatov ne odlagajte med gospodinjne odpadke. Na podlagi evropske Direktive 2012/19/ES o električnih in elektronskih odpadkih ter na podlagi njenega izvajanja v skladu z nacionalnimi predpisi je treba izrabljene električne naprave zbirati ločeno, z namenom predelave na ekološko kompatibilen način. Če električne aparate odvzrete na odlagališče ali na zemljo, lahko škodljive snovi dosežejo podtalno vodo in pridejo v prehrabno verigo, kar ima negativne posledice za vaše zdravje in dobro počutje. Za podrobnejše informacije o odstranjevanju tega artikla se posvetujte s svojim

prodajalcem ali z ustanovo, ki je pristojna za predelavo gospodinjskih odpadkov.



Akumulatorje je treba ob koncu njihove uporabne dobe odstraniti z ustrežno pozornostjo do okolja. Akumulator vsebuje material, ki je nevaren za vas in za okolje. Odstraniti ga je treba ločeno od drugih odpadkov, v zbirališču, ki sprejema litij-ionske akumulatorje.



Ločeno zbiranje rabljenih proizvodov in embalaže omogoča reciklažo materialov in njihovo ponovno uporabo. Ponovna uporaba recikliranih materialov prispeva k preprečevanju onesnaževanja okolja in znižuje povpraševanje po surovinah.

8. SERVIS IN POPRAVILA

Ta priročnik daje vsa potrebna navodila za upravljanje stroja in za pravilno osnovno vzdrževanje, ki ga lahko opravlja uporabnik. Vse postopke vzdrževanja in naravnavanja, ki niso opisani v tem priročniku, mora opraviti vaš prodajalec ali specializiran servis, ki razpolaga s potrebnim znanjem in opremo za pravilno izvedbo teh del in za ohranjanje originalne varnosti stroja. Zaradi posegov, opravljenih v neprimernih delavnicah ali s strani neusposobljenih oseb, se razveljavi vsakršna oblika garancije in vsakršna odgovornost proizvajalca.

- Izključno pooblaščen servisne delavnice smejo izvajati popravila in vzdrževalna opravila v okviru garancije.
- Originalne nadomestne dele dobite v servisih in pri pooblaščenih prodajalcih.
- Originalni nadomestni deli in originalna oprema so bili izdelani posebej za te stroje.
- Neoriginalni nadomestni deli in dodatna oprema niso dovoljeni. Uporaba neoriginalnih nadomestnih delov in opreme povzroči, da uporaba stroja ni varna, ter odvezuje proizvajalca vsakršne odgovornosti. Priporočamo, da stroj enkrat na leto zaupate pooblaščenemu servisu, da izvede vzdrževalna in servisna opravila ter pregled varnostnih naprav.

9. OBSEG GARANCIJE

Garancijski pogoji so namenjeni samo navadnim uporabnikom, tj. nepoklicnim delavcem.

Garancija krije vse napake, ki se tičejo kakovosti materialov in izdelave ter so bile v garancijskem roku potrjene s strani vašega prodajalca ali specializiranega servisa.

Garancija je omejena na popravilo ali zamenjavo komponente, za katero se ugotovi, da ima napako.

Priporočamo, da stroj enkrat na leto zaupate pooblaščenemu servisu, da izvede vzdrževalna in servisna opravila ter pregled varnostnih naprav.

Pogoj za uveljavljanje garancije je redno vzdrževanje stroja.

Uporabnik mora natančno spoštovati vsa navodila, ki jih vsebuje priložena dokumentacija.

Garancija ne pokriva poškodb, ki so posledica:

- Pomanjkljive seznanitve s spremljajočo dokumentacijo (priročniki z navodili).
- Profesionalne rabe
- Nepozornosti, malomarnosti
- Zunanjih vzrokov (strel, trkov, prisotnosti tujkov v notranjosti stroja) ali nesreč
- Nepravilne ali od proizvajalca neodobrene uporabe ali montaže
- Slabega vzdrževanja
- Predelave stroja
- Uporabe neoriginalnih nadomestnih delov (prilagodljivih delov)
- Uporabe opreme, ki je ni dobavil proizvajalec ali je proizvajalec ni odobril.

Poleg tega garancija ne pokriva:

- Opravil rednega/izrednega vzdrževanja (opisanih v priročniku z navodili)
- Normalne obrabe potrošnih materialov, kot so transmisijski jermeni, rezalne naprave, žarometi, kolesa, varnostni vijaki in žice.
- Normalne obrabe
- Slabšanja estetskega videza stroja zaradi njegove rabe
- Snovi, olja, bencina, masti
- Nosilcev rezalnih naprav
- Dodatnih stroškov, ki so morebiti povezani z uveljavitvijo garancije, kot so potni stroški do uporabnika, prevoz stroja do prodajalca, najem opreme za zamenjavo ali naročilo vzdrževalnih del pri zunanjem podjetju.

Uporabnik je zaščiten z ustreznimi zakoni, ki veljajo v njegovi državi. Ta garancija na noben način ne omejuje pravic uporabnika, ki jih določajo zakoni v njegovi državi.



SADRŽAJ

| | |
|--|---|
| 1. UOPŠTENO | 1 |
| 2. SIGURNOSNE OZNAKE | 1 |
| 3. BATERIJA | 2 |
| 4. EKOLOŠKO ZBRINJAVANJE BATERIJE..... | 3 |
| 5. PUNJAČ BATERIJE..... | 4 |
| 6. ČIŠĆENJE..... | 5 |
| 7. ZBRINJAVANJE..... | 5 |
| 8. ASISTENCIJA I POPRAVKE..... | 5 |
| 9. POKRIĆE GARANCIJE | 5 |

1. UOPŠTENO

1.1 KAKO SE SLUŽITI PRIRUČNIKOM







U tekstu priručnika neki paragrafi koji sadrže informacije od posebnog značaja, u pogledu sigurnosti ili rada, istaknuti su na drugačiji način, prema sledećem kriterijumu:





Simbol  ukazuje na opasnost. Ako se ne pridržavate upozorenja možete se povrediti ili povrediti druge osobe i/ili izazvati štetu.

 ***Ovaj uređaj nije namenjen za upotrebu od strane osoba (uključujući decu) sa smanjenim fizičkim, čulnim ili mentalnim sposobnostima ili nedostatkom iskustva i znanja, osim ako nisu pod nadzorom ili su im da uputstva za upotrebu uređaja od strane osobe odgovorne za njihovu bezbednost. Decu trebaju biti pod nadzorom kako bi se osiguralo da se ne igraju sa uređajem.***

2. SIGURNOSNE OZNAKE

Na identifikacijskoj nalepnici nalaze se sledeći podaci (sl. 1):

| | |
|---|---|
|  | Ne izlažite bateriju suncu kada temperatura prelazi 40°C. |
|  | Ne uranjajte bateriju u vodu niti je izlažite vlazi. |
|  | Ne bacajte baterije u vatru. OPASNOST OD EKSPLOZIJE! |
|  | Klasa II Dupla izolacija |
|  | Samo za upotrebu unutar prostorija |
|  | Pre punjenja pročitajte uputstva. |

| | |
|---|---|
|  | Osigurač |
|  | Osigurač |
|  | EZ oznaka usaglašenosti |
|  | Nemojte zbrinuti proizvod s kućnim otpadom. |

3. BATERIJA

SPECIFIKACIJE

BT 520 Li 48, BT 720 Li 48

Baterija: 48V Maks., 86,4 Wh

Napon po ćeliji: 3.6V ; Broj ćelija:12

Vreme punjenja: 90 min.

(pomoću punjača CG 500 Li 48, CGD 500 Li 48, CG 700 Li 48, CGD 700 Li 48)

Vreme punjenja: 50 min.

(pomoću punjača CGF 500 Li 48, CGF 700 Li 48, CGDF Li 48)

BT 520/1 Li 48, BT 720/1 Li 48

Baterija: 48V Maks., 88,8 Wh

Napon po ćeliji: 3.7V ; Broj ćelija:12

Vreme punjenja: 90 min.

(pomoću punjača CG 500 Li 48, CGD 500 Li 48, CG 700 Li 48, CGD 700 Li 48)

Vreme punjenja: 50 min.

(pomoću punjača CGF 500 Li 48, CGF 700 Li 48, CGDF Li 48)

BT 540 Li 48, BT 740 Li 48

Baterija: 48V Maks., 172,8 Wh

Napon po ćeliji: 3.6V ; Broj ćelija: 24

Vreme punjenja: 180 min.

(pomoću punjača CG 500 Li 48, CGD 500 Li 48, CG 700 Li 48, CGD 700 Li 48)

Vreme punjenja: 110 min.

(pomoću punjača CGF 500 Li 48, CGF 700 Li 48, CGDF Li 48)

BT 540/1 Li 48, BT 740/1 Li 48

Baterija: 48V Maks., 177,6 Wh

Napon po ćeliji: 3.7V ; Broj ćelija: 24

Vreme punjenja: 180 min.

(pomoću punjača CG 500 Li 48, CGD 500 Li 48, CG 700 Li 48, CGD 700 Li 48)

Vreme punjenja: 110 min.

(pomoću punjača CGF 500 Li 48, CGF 700 Li 48, CGDF Li 48)

BT 550 Li 48, BT 750 Li 48

Baterija: 48V Maks., 216 Wh

Napon po ćeliji: 3.6V ; Broj ćelija: 24

Vreme punjenja: 220 min.

(pomoću punjača CG 500 Li 48, CGD 500 Li 48, CG 700 Li 48, CGD 700 Li 48)

Vreme punjenja: 120 min.

(pomoću punjača CGF 500 Li 48, CGF 700 Li 48, CGDF Li 48)

BT 550/1 Li 48, BT 750/1 Li 48

Baterija: 48V Maks., 222 Wh

Napon po ćeliji: 3.7V ; Broj ćelija: 24

Vreme punjenja: 220 min.

(pomoću punjača CG 500 Li 48, CGD 500 Li 48, CG 700 Li 48, CGD 700 Li 48)

Vreme punjenja: 120 min.

(pomoću punjača CGF 500 Li 48, CGF 700 Li 48, CGDF Li 48)

BT 775 Li 48

Baterija: 48V Maks., 324 Wh

Napon po ćeliji: 3.6V ; Broj ćelija: 24

Vreme punjenja: 330 min.

(pomoću punjača CG 500 Li 48, CGD 500 Li 48, CG 700 Li 48, CGD 700 Li 48)

Vreme punjenja: 180 min.

(pomoću punjača CGF 500 Li 48, CGF 700 Li 48, CGDF Li 48)

BT 775/1 Li 48

Baterija: 48V Maks., 333 Wh

Napon po ćeliji: 3.7V ; Broj ćelija: 24

Vreme punjenja: 330 min.

(pomoću punjača CG 500 Li 48, CGD 500 Li 48, CG 700 Li 48, CGD 700 Li 48)

Vreme punjenja: 180 min.

(pomoću punjača CGF 500 Li 48, CGF 700 Li 48, CGDF Li 48)

Za pravilnu upotrebu, održavanje i skladištenje baterije, od bitnog je značaja da pročitate i razumete uputstva sadržana u ovom priručniku. Da biste izbegli ozbiljne povrede, rizik od požara, eksplozije i opasnosti od električnog udara i naponskog luka:

- NEMOJTE ispitivati punjač provodnim materijalom. Terminali za punjenje podnose napon od 120 V.
- Ako je kućište baterije puklo ili oštećeno, NE stavljate bateriju na punjač. Zamenite bateriju novom.
- NE punite ove baterije nekim drugim punjačima.
- NE dozvolite da tečnosti prodru u punjač.
- NE koristite punjač u drugu svrhu od one navedene u ovom priručniku.
- NE dovodite u kratak spoj terminale baterije.

⚠ ako hemijske supstance koje se nalaze u bateriji dođu u dodir s očima, odmah prati oči čistom vodom i to najmanje u trajanju od 15 minuta. Odmah se obratite lekaru. Nemojte puniti bateriju na kiši ili u vlažnim prostorijama. Nemojte uranjati alatku, bateriju ili punjač u vodu ili u druge tečnosti.

- Ne dozvolite da se baterija ili punjač pregreju. Ako su vrući, sačekajte da se ohlade. Puniti bateriju samo pri sobnoj temperaturi.
- Nemojte pokrivati ventilacione rešetke na gornjoj strani punjača. Nemojte stavljati punjač na meku površinu kao što su čebe ili jastuk. Ventilacione rešetke na punjaču moraju biti čiste.
- Pazite da sitni metalni predmeti ili materijal kao što su čelična vuna, aluminijumski listovi ili druge strane čestice ne uđu u udubljena na punjaču.
- Pre nego što očistite punjač ili kada na njemu nema baterije, treba da ga isčupate.
- NE stavljajte baterije na sunčevu svetlost ili u toplu prostoriju. Uvek je držite na običnoj sobnoj temperaturi.
- NE pokušavajte da povežete dva punjača istovremeno.
- Ako bateriju dugo vremena ne punitite, treba da je čuvati uvek u hladu, na svežem i suvom mestu.
- Puniti bateriju 2 sata svaka 2 meseca.
- Ako ćelije baterije koristite suviše ili na ekstremnim temperaturama, može doći do curenja.
- Ako pukne spoljašnji hermetički poklopac i hemijske supstance koje se nalaze u bateriji dođu u dodir s kožom:
 - odmah se oprati vodom i sapunom.
 - neutralisati sokom od limuna, sirćetom ili drugom blagom kiselinom.
- Ako hemijske supstance koje se nalaze u bateriji dođu u dodir s očima, postupite prema prethodno navedenim uputstvima i obratite se lekaru.
- Pre upotrebe, proverite da li su izlazni napon i struja punjača baterije prikladni za punjenje baterije.
- Ako izlazna polarnost ne odgovara polarnosti punjenja, NE koristite punjač.
- Samo za upotrebu unutar prostorija.
- NEMOJTE nikako otvarati poklopac. Ako je poklopac oštećen, NE možete više koristiti punjač.
- NEMOJTE puniti baterije koje se ne mogu puniti.

KONTROLA NAPUNJENOSTI BATERIJE

Pritisnite taster koji označava stepen napunjenosti baterije (1). Svetla (2) će se upaliti u zavisnosti od nivoa napunjenosti baterije. Vidite sledeću shemu:

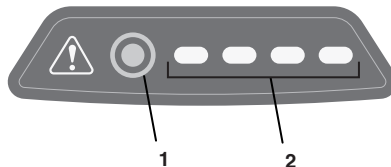

| Svetla: | Napunjenost |
|---|--|
| 4 zelena svetla | Baterija je potpuno puna |
| 3 zelena svetla | Baterija je napunjena oko 70%. |
| 2 zelena svetla | Baterija je napunjena oko 45%. |
| 1 zeleno svetlo | Baterija je puna oko 10% i treba da je odmah napunite |
| Svetla su ugašena | Baterija je puna manje od 10% i treba da je napunite odmah. |
|  | Ikona "Pažnja" pali se kada se uključi zaštita od prevelike ili preniske temperature ili u slučaju kvara baterije. |

SIGURNOSNE NAPOMENE I MERE PREDOSTROŽNOSTI

1. NEMOJTE rasklapati bateriju.
2. Držite van domašaja dece.
3. NE izlažite bateriju slatkoj ili slanoj vodi, odložite je na sveže i suvo mesto i u svežu i suhu prostoriju.
4. NE stavljajte bateriju na suviše topla mesta, na primer ne pored vatre, radijatora, itd.
5. NE izmenjujte negativni i pozitivni pol baterije.
6. NEMOJTE vezivati ni pozitivni ni negativni terminal baterije s metalnim predmetima.
7. NE gađajte bateriju i ne udarajte baterijom i nemojte se penji na nju.
8. NE vršite varenje na bateriji i ne bušite istu ekserima i drugim šiljatim predmetima.
9. Ako iz baterije počnu da cure hemijske supstance koje dođu u dodir s očima, nemojte trljati oči, već ih isperite vodom.
10. Prekinite da koristite bateriju ako iz nje počne da se širi neobičan miris, ako se ona pregreje ili promeni boju/oblik i ako ima neobičan izgled.
11. Ako je kabal za napajanje ovog uređaja oštećen, isti mora zameniti proizvođač

ili njegov distributer ili kvalifikovano osoblje kako ne bi nastao nikakav rizik.

4. EKOLOŠKO ZBRINJAVANJE BATERIJE



Sledeći korozivni i toksični materijal se nalazi u bateriji koja se koristi s ovim uređajem: litijumski joni su toksični.

⚠ sav toksičan materijal mora da se koristi na odgovarajući način da ne bi došlo do zagađenja životne sredine. Pre nego što zbrinete baterije s litijumskim ionima koje su oštećene ili pokvarene, kontaktirajte lokalnu agenciju za zbrinjavanje otpada ili lokalnu agenciju za zaštitu životne sredine da dobijete više informacija i uputstava. Ponesite baterije u centar za reciklažu i/ili zbrinjavanje koji je sertifikovan za upravljanje materijalom sa litijumskim jonima.

⚠ Ako se baterija ošteti ili pokvari, nemojte je puniti niti koristiti bez obzira da li iz nje cure hemijske supstance ili ne. Zbrinite je i zamenite novom baterijom.

NE POKUŠAVAJTE DA JE POPRAVITE! Da biste izbegli povrede i rizik od požara, eksplozije ili električnog udara i da ne biste naneli štetu životnoj sredini:

- Pokrijte terminale baterije otpornom lepljivom trakom.
- NE pokušavajte da skinete ili uništite bilo koju komponentu baterije.
- NE pokušavajte da otvarate bateriju.

⚠ Elektroliti koji izađu prilikom eventualnog curenja hemijskih supstanci iz baterije korozivni su i toksični. Pazite da hemijske supstance NE dođu u dodir s očima i kožom, a posebno pazite da ih ne progutate.

- NE bacajte bateriju u kućni otpad.
- NE palite.
- NE stavljate bateriju na mesta koja bi mogla postati deo lokalne deponije ili čvrstog komunalnog otpada.
- Ponesite je u ovlašćeni centar za reciklažu.

5. PUNJAČ BATERIJE

SPECIFIKACIJE

CG 500 Li 48, CG 700 Li 48
Ulaz: 220-240V ~ 50 Hz
Izlaz: 48 V (Nazivni) = 1.5A

CGF 500 Li 48, CGF 700 Li 48
Ulaz: 220-240V ~ 50 Hz
Izlaz: 48V (Nazivni) = 3A

CGD 500 Li 48, CGD 700 Li 48
Ulaz: 220-240V ~ 50 Hz
Izlaz 1: 48 V (Nazivni) = 1.5A
Izlaz 2: 48 V (Nazivni) = 1.5A

CGDF Li 48
Ulaz: 220-240V ~ 50 Hz
Izlaz 1: 48 V (Nazivni) = 3A
Izlaz 2: 48 V (Nazivni) = 3A

- Aparat ne treba da izlažete kapaњу ili prskaњу i ne treba da postavite iznad njega posude koje sadrže tečnosti, kao što su vaze na primer.
- Punjač je namenjen za punjenje baterija s litijumskim jonima koje se mogu puniti. Ostale vrste baterija mogle bi eksplodirati, povrediti osobe i oštetiti predmete.
- Puniti isključivo baterije koje se mogu puniti.
- Za vreme punjenja LED svetlo je zelene boje i trepti; kad se punjenje završi, postaje fiksno upaljeno zeleno svetlo.
- Fleksibilni spoljašnji kabal transformatora ne može se zameniti; ako je kabal oštećen, treba da rotamirate čitav transformator.
- Isključivanje s linijskog napona vrši se povlačenjem na mrežnu utičnicu.
- Utičnica se mora nalaziti u blizini mašine i mora joj se lako pristupiti.

POSTUPAK PUNJENJA

NAPOMENA *Baterija se ne šalje do kraja puna. Savetujemo da je napunite pre upotrebe da biste što duže mogli raditi. Baterija s litijumskim jonima ne razvija memoriju i može se puniti u bilo kojem trenutku.*

1. Povežite punjač u utičnicu AC.
2. Stavite bateriju (1) na punjač (2).

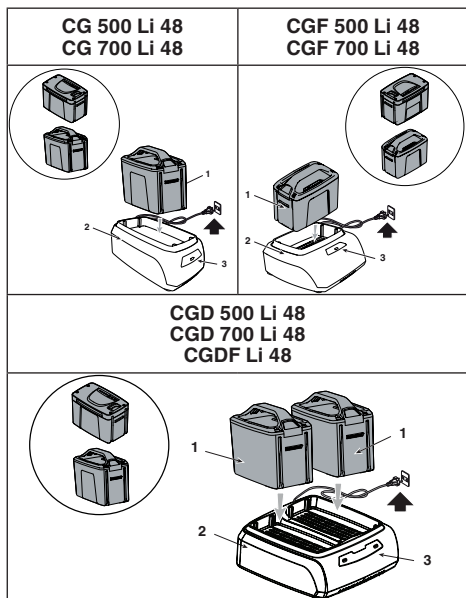

U pitanju je dijagnostički punjač. LED svjetla na punjaču (3) zasvetleće u određenom redosledu da označe trenutno stanje baterije.

CG 500 Li 48 - CGF 500 Li 48- CGD 500 Li 48
CG 700 Li 48 - CGF 700 Li 48-
CGD 700 Li 48 - CGDF Li 48

| OPIS | | STANJE LED SVETLA |
|---|---|------------------------|
| Baterija se puni | ✳ | Zeleno trepćuće svetlo |
| Potpuno puna | ● | Zeleno |
| Baterija pregrejana: (skinite bateriju na oko 30 min. kako bi se ona ohladila) | ● | Crveno |
| Nema baterije | ○ | Ugašeno |
| Baterija u kvaru: (skinite bateriju i zamenite je novom) | ✳ | Crveno trepćuće svetlo |

KONTROLA PUNJAČA

Ako se baterija ne puni pravilno:

- Proverite izlaznu struju s drugom alatkom. Uverite se da utičnica nije izolirana.
- Proverite da na kontaktima punjača nije došlo do kratkog spoja izazvanog kršom li drugim materijalom.

⚠ Ako bateriju stavite na punjač kad je vruća ili pregrejana, LED svetlo indikatora na punjaču može postati CRVENE boje. Ukoliko nastane ova situacija, sačekajte da se baterija ohladi van punjača u trajanju od oko 30 minuta.

NAPOMENA Ako bateriju i punjač nećete duže vremena koristiti, skinite bateriju s punjača i iščupajte utičnicu AC.

VAŽNA SIGURNOSNA UPUTSTVA

- **SAČUVAJTE OVA UPUTSTVA OPASNOST: DA BISTE SMANJILI RIZIK OD POŽARA ILI ELEKTRIČNOG UDARA, MORATE STROGO DA SE PRIDRŽAVATE OVIH UPUTSTAVA.**
- Pre nego što počnete koristiti punjač, proverite napon u odnosnoj Zemlji.

6. ČIŠĆENJE

⚠ Da biste izbegli rizik od požara, električnog udara ili pražnjenja:

- Nemojte prelaziti vlažnim krpama ili sredstvima za čišćenje preko punjača baterije.
- Uvek skinite bateriju pre čišćenja, kontrole ili održavanja uređaja.

Očistite spoljašnju stranu punjačasuvom i mekom krpom. Nemojte ispirati pumpama niti čistiti vodom.

7. ZBRINJAVANJE



Ne bacajte električne aparate u kućno smeće. Na osnovu Evropske Direktive 2012/19/EZ o otpadu električnih i elektronskih aparata i njenom sprovođenju u skladu sa državnim propisima, istrošeni električni aparati se moraju odvojeno skupljati da bi se mogli ponovo iskoristiti na ekološki prihvatljiv način. Ako budete bacili električne aparate na deponiju ili na tlo, štetne supstance mogu dospeti do vodonosnog sloja i tako ući u prehrambeni lanac i ugroziti vaše zdravlje i sigurnost. Za detaljne informacije o zbrinjavanju ovog proizvoda, obratite se nadležnoj ustanovi za zbrinjavanje otpada iz domaćinstva ili ovlašćenom prodavcu.



Na kraju radnog veka zbrinite baterije vodeći računa da ne zagadite životnu sredinu. Baterija sadrži materijal koji je opasan po Vas i po životnu sredinu. Bateriju treba da skinete i zbrinite

odvojeno u objektu koji prihvata baterije s litijumskim jonima.



Odvojeno skupljanje korišćenih proizvoda i ambalaže omogućava reciklažu materijala i njegovu ponovnu upotrebu. Ponovna upotreba recikliranog

materijala pomaže da se spreči zagađenje životne sredine i smanjuje potražnju za sirovinama.

8. ASISTENCIJA I POPRAVKE

U ovom priručniku sadržana su sva uputstva za rukovanje mašinom i njeno osnovno pravilno održavanje koje može obavljati korisnik. Sve operacije vezane za podešavanje i održavanje koje nisu opisane u ovom priručniku moraju se obaviti kod ovlašćenog prodavca ili u specijalizovanom servisu koji raspolaže potrebnim znanjem i opremom, kako bi se pravilno izvršile i kako bi mašina zadržala prvobitni stepen sigurnosti i originalne uslove. Operacije izvršene u neadekvatnim strukturama ili od strane nekvalifikovanog osoblja povlače prekid bilo kog oblika garancije i bilo kakve obaveze ili odgovornosti proizvođača.

- Samo ovlašćeni servisni centri mogu izvršiti popravku i održavanje pod garancijom.
- Originalne rezervne delove isporučuju servisni centri i ovlašćeni prodavci.
- Originalni rezervni delovi i oprema s namerom su projektovani za ove vrste mašina.
- Nisu odobreni rezervni delovi i dodatna oprema koji nisu originalni; upotreba neoriginalnih rezervnih delova i dodataka ugrožava sigurnost mašine, a proizvođač neće snositi nikakvu odgovornost niti imati bilo kakvu obavezu. Preporučujemo da poverite mašinu jednom godišnje ovlašćenom servisu radi održavanja, asistencije i kontrole sigurnosnih uređaja.

9. POKRIĆE GARANCIJE

Uslovi garancije važe samo za potrošače, odnosno neprofesionalne korisnike.

Garancija pokriva sve nedostatke kvaliteta materijala i fabričke greške koje u periodu važenja garancije utvrdi distributer kod koga ste mašinu kupili ili specijalizovani servis.

Garancija se odnosi se na popravku ili zamenu dela s greškom.

Preporučujemo da jednom godišnje ponesete mašinu u ovlašćeni servisni centar radi održavanja, asistencije i kontrole sigurnosnih uređaja.

Garancija se može primeniti samo ukoliko redovno održavate mašinu.

Korisnik mora pažljivo da se pridržava svih uputstava koja su data u priloženoj dokumentaciji.

Garancija ne pokriva oštećenja koja nastanu u sledećim slučajevima:

- Ukoliko se niste dobro upoznali s dokumentacijom isporučenom s mašinom (Priručnici s uputstvima).
- Profesionalna upotreba
- Nepažnja, nemarnost
- Spoljašni uzrok (munje, udarci, strana tela unutar mašine) ili nezgoda
- Neodgovarajuća upotreba i montaža, odnosno upotreba ili montaža koju nije dozvolio proizvođač
- Nedovoljno održavanje
- Izmene mašine
- Upotrebe neoriginalnih rezervnih delova (delova koji se mogu prilagoditi)
- Upotrebe dodatne opreme koja nije isporučena ili odobrena od strane proizvođača.

Garancija nadalje ne pokriva:

- Intervencije redovnog/vanrednog održavanja (opisane u priručniku s uputstvima)
- Uobičajeno habanje potrošnog materijala kao što su prenosni kaišnici, rezne glave, farovi, točkovi, sigurnosni šrafovi i kablovi.
- Uobičajeno habanje
- Pogoršanje estetskog izgleda mašine usled njene upotrebe
- Supstance, ulje, benzin, mast
- Nosače reznih glava
- Dodatne troškove vezani za aktiviranje garancije, kao što su put do korisnika, transport mašine do ovlašćenog distributera, najam opreme za zamenu ili poziv neke treće firme za intervencije održavanja.

Korisnik je zaštićen državnim zakonima Zemlje u kojoj živi. Prava korisnika koja mu sleduju prema zakonu Zemlje u kojoj živi ni na koji način ne može ograničiti ova garancija.



INNEHÅLLSFÖRTECKNING

| | |
|---|---|
| 1. ALLMÄN INFORMATION | 1 |
| 2. VARNINGSSKYLTAR..... | 1 |
| 3. BATTERI..... | 2 |
| 4. MILJÖVÄNLIGT BORTSKAFFANDE AV BATTERIET | 3 |
| 5. BATTERILADDARE | 3 |
| 6. RENGÖRING | 4 |
| 7. BORTSKAFFANDE | 5 |
| 8. SERVICE OCH REPARATIONER | 5 |
| 9. GARANTINS TÄCKNING | 5 |

1. ALLMÄN INFORMATION

1.1 HUR DU LÄSER HANDBOKEN







I bruksanvisningens text så finns det några paragrafer av särskild vikt ifråga om säkerhet eller funktion och har framhävts på olika sätt enligt följande kriterium:





Symbolen  anger en risk. Om denna varning inte respekteras kan det leda till kroppsskador för dig eller andra och/eller materialskador.

 ***Denna apparat är inte avsedd att användas av personer (inklusive barn) med nedsatt fysisk, sensorisk eller mental förmåga eller oerfarenhet och kunskap, såvida de inte övervakas eller har utbildats i användningen av apparaten av en person som ansvarar för säkerheten. Barn måste övervakas för att säkerställa att de inte leker med apparaten.***

2. VARNINGSSKYLTAR

På produktidentifikationsetiketten står följande uppgifter (fig. 1):

| | |
|---|--|
|  | Utsätt inte batteriet för solljus när temperaturen överstiger 40 °C. |
|  | Placera inte batteriet i vatten och utsätt det inte för fukt. |
|  | Kasta inte batterierna i eld. EXPLOSIONSFARA |
|  | Klass II Efter isolering |
|  | Endast för inomhusbruk |
|  | Läs igenom instruktionerna innan laddning. |

| | |
|---|--|
|  | Säkring |
|  | Säkring |
|  | EG-märkning om överensstämmelse |
|  | Skaffa inte bort produkten med hushållsavfall. |

3. BATTERI

SPECIFIKATIONER

BT 520 Li 48, BT 720 Li 48

Batteri: Max 48 V, 86,4 Wh

Spänning per cell: 3,6 V ; Antal celler: 12

Laddningstid: 90 min.

(med hjälp av en CG 500 Li 48, CGD 500 Li 48, CG 700 Li 48, CGD 700 Li 48-laddare)

Laddningstid: 50 min.

(med hjälp av en CGF 500 Li 48, CGF 700 Li 48, CGDF Li 48-laddare)

BT 520/1 Li 48, BT 720/1 Li 48

Batteri: Max 48 V, 88,8 Wh

Spänning per cell: 3,7 V ; Antal celler: 12

Laddningstid: 90 min.

(med hjälp av en CG 500 Li 48, CGD 500 Li 48, CG 700 Li 48, CGD 700 Li 48-laddare)

Laddningstid: 50 min.

(med hjälp av en CGF 500 Li 48, CGF 700 Li 48, CGDF Li 48-laddare)

BT 540 Li 48, BT 740 Li 48

Batteri: Max 48 V, 172,8 Wh

Spänning per cell: 3,6 V ; Antal celler: 24

Laddningstid: 180 min.

(med hjälp av en CG 500 Li 48, CGD 500 Li 48, CG 700 Li 48, CGD 700 Li 48-laddare)

Laddningstid: 110 min.

(med hjälp av en CGF 500 Li 48, CGF 700 Li 48, CGDF Li 48-laddare)

BT 540/1 Li 48, BT 740/1 Li 48

Batteri: Max 48 V, 177,6 Wh

Spänning per cell: 3,7 V ; Antal celler: 24

Laddningstid: 180 min.

(med hjälp av en CG 500 Li 48, CGD 500 Li 48, CG 700 Li 48, CGD 700 Li 48-laddare)

Laddningstid: 110 min.

(med hjälp av en CGF 500 Li 48, CGF 700 Li 48, CGDF Li 48-laddare)

BT 550 Li 48, BT 750 Li 48

Batteri: Max 48 V, 216 Wh

Spänning per cell: 3,6 V ; Antal celler: 24

Laddningstid: 220 min.

(med hjälp av en CG 500 Li 48, CGD 500 Li 48, CG 700 Li 48, CGD 700 Li 48-laddare)

Laddningstid: 120 min.

(med hjälp av en CGF 500 Li 48, CGF 700 Li 48, CGDF Li 48-laddare)

BT 550/1 Li 48, BT 750/1 Li 48

Batteri: Max 48 V, 222 Wh

Spänning per cell: 3,7 V ; Antal celler: 24

Laddningstid: 220 min.

(med hjälp av en CG 500 Li 48, CGD 500 Li 48, CG 700 Li 48, CGD 700 Li 48-laddare)

Laddningstid: 120 min.

(med hjälp av en CGF 500 Li 48, CGF 700 Li 48, CGDF Li 48-laddare)

BT 775 Li 48

Batteri: Max 48 V, 324 Wh

Spänning per cell: 3,6 V ; Antal celler: 24

Laddningstid: 330 min.

(med hjälp av en CG 500 Li 48, CGD 500 Li 48, CG 700 Li 48, CGD 700 Li 48-laddare)

Laddningstid: 180 min.

(med hjälp av en CGF 500 Li 48, CGF 700 Li 48, CGDF Li 48-laddare)

BT 775/1 Li 48

Batteri: Max 48 V, 333 Wh

Spänning per cell: 3,7 V ; Antal celler: 24

Laddningstid: 330 min.

(med hjälp av en CG 500 Li 48, CGD 500 Li 48, CG 700 Li 48, CGD 700 Li 48-laddare)

Laddningstid: 180 min.

(med hjälp av en CGF 500 Li 48, CGF 700 Li 48, CGDF Li 48-laddare)

För en korrekt användning, underhåll och förvaring av batteriet ska instruktionerna i den här handboken läsas igenom och förstås.

För att undvika allvarliga kroppsskador, risk för brand, explosioner och faror på grund av elchock och ljusbågar:

- Sondera INTE laddaren med ledande material. Laddningsuttagen stöder en spänning på 120 V.
- Om batterienhetens behållare är trasig eller skadad ska den INTE installeras i laddaren. Byt ut med en ny batterienhet.
- Ladda INTE den här batterienheten med en annan typ av laddare.
- Se till att INGEN vätska kan tränga in i laddaren.
- Använd INTE laddaren för andra syften än de som anges i den här handboken.
- Försök INTE att kortsluta batterienhetens uttag.

⚠ Tvätta omedelbart med rent vatten i minst 15 minuter om kemiska ämnen i batteriet kommer i kontakt med ögonen. Kontakta genast en läkare. Ladda inte batterienheten under regn eller i fuktiga miljöer. Lägg inte apparaten, batterienheten eller laddaren i vatten eller i andra vätskor.

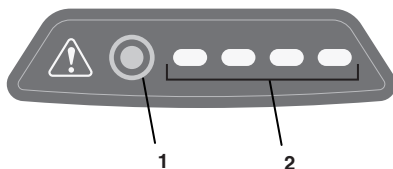

- Se till att batterienheten eller laddaren inte överhettas. Låt dem svalna om de är varma. Ladda endast i omgivningstemperatur.
- Täck inte ventilationsgallren överst på laddaren. Placera inte laddaren på en mjuk yta som t.ex. ett täcke eller en kudde. Håll laddarens ventilationsgaller rena.
- Undvik att små metallföremål eller material som stålull, aluminiumfolie eller andra främmande föremål kan tränga in i laddarens fack.
- Koppla från laddaren innan den rengörs eller när det inte finns en batterienhet i den.
- Placera INTE batterienheten i solljus eller i en varm omgivning. Ställ den alltid i en normal omgivningstemperatur.
- Försök INTE att koppla två laddare samtidigt.
- Om batteriet inte laddas under en lång tidsperiod ska den förvaras i skuggan, på en sval och torr plats.
- Ladda batteriet under två timmar varannan månad.
- Om de används för mycket eller i höga temperaturer kan det leda till små läckor på batterienhetens celler.
- Om det externa sigillet bryts eller om kemikalier i batteriet kommer i kontakt med huden:
 - tvätta genast med vatten och tvål,
 - neutralisera med citronsaft, vinäger eller andra lätta syror.
- Följ instruktionerna ovan om kemikalier i batteriet kommer i kontakt med ögonen och kontakta en läkare.
- Innan någon användning, kontrollera att batteriladdarens utspänning och ström passar för laddningen av batterienheten.
- Om enhetens polaritet inte motsvarar laddningens, ska laddaren INTE användas.
- Endast för inomhusbruk.
- Öppna INTE locket under några omständigheter. Om locket är skadat kan laddaren INTE längre användas.
- Ladda INTE batterier som inte kan laddas om.

KONTROLL AV BATTERIETS KAPACITET

Tryck på knappen som anger batterikapaciteten (1). Lamporna (2) tänds beroende på batterikapacitetens nivå. Se följande schema:

| Lampor | Kapacitet |
|---|--|
| 4 gröna lampor | Batteriet är helt laddat |
| 3 gröna lampor | Batteriet är laddat till 70 procent |
| 2 gröna lampor | Batteriet är laddat till 45 procent |
| 1 grön lampa | Batteriet är laddat till 10 procent och ska omedelbart laddas |
| Lamporna är släckta | Batteriet har en laddning under 10 procent och måste omedelbart laddas |
|  | Ikonen "Varning" tänds om överhettnings- eller undertemperatursskyddet utlöses eller vid fel på batteriet. |

SÄKERHETSANVISNINGAR OCH FÖRESKRIFTER

1. Montera INTE ner batteriet.
2. Förvaras utom räckhåll för barn.
3. Utsätt INTE batteriet för söt- eller saltvatten. Ställ batteriet i en sval och torr miljö.
4. Placera INTE batteriet i en för varm plats som bredvid en låga, ett element osv.
5. Koppla INTE om batteriets minus- och pluspoler.
6. Anslut INTE batteriets plus- och minuspol med metallföremål.
7. Slå eller stå INTE på batteriet.
8. Svetsa INTE på batteriet eller perforera det med spikar eller andra spetsiga föremål.
9. Gnid inte ögonen och skölj rikligt med vatten om det läcker kemikalier från batteriet som kommer i kontakt med ögonen.
10. Använd inte batteriet om det luktar konstigt, överhettas eller ändrar färg/form och har ett onormalt utseende.
11. Om apparatens elkabel är skadad ska den bytas ut av tillverkaren eller av en representant eller kvalificerad personal för att minska alla risker som kan uppstå.

4. MILJÖVÄNLIGT BORTSKAFFANDE AV BATTERIET



Följande giftiga och korrosiva material finns i batterienheten som används med denna apparat: litiumjoner är ett giftigt material.

⚠ Alla giftiga material ska skaffas bort på ett lämpligt sätt för att förhindra en miljöförorening. Innan skadade eller trasiga litiumjonbatterier skaffas bort, kontakta den lokala myndigheten för bortskaffande av avfall eller miljöförvaltningsmyndigheten för eventuell information och specifika instruktioner. Överlämna batterierna till en återvinnings- och/eller avfallscentral för hantering av material med litiumjoner.

⚠ Om batterienheten fördärvas eller går sönder, med eller utan läckage av kemikalier, ska den inte laddas och inte användas. Skaffa bort eller byt ut den med en ny batterienhet.

FÖRSÖK INTE ATT REPARERA DEN! För att undvika kroppsskador, risk för brand, explosioner och elchockar och undvika miljöskador:

- Täck batteripolerna med isoleringstejp.
- Försök INTE att ta bort eller förstöra några som helst komponenter på batterienheten.
- Försök INTE att öppna batterienheten.

⚠ Elektrolyter som kan rinna ut vid eventuella kemikaliefäckor på batterienheten är korrosiva och giftiga. Se till att kemikalier INTE kommer i kontakt med ögon, hud och ska absolut inte förtäras.

- Kasta INTE batterier i hushållsavfall.
- Får INTE brännas.
- Placera INTE batterier på en plats där de kan blandas med avfall för lokal deponi eller fast kommunalt avfall.
- Överlämna dem till en auktoriserad återvinningscentral.

5. BATTERILADDARE

SPECIFIKATIONER

CG 500 Li 48, CG 700 Li 48
Ingång: 220-240 V ~ 50 Hz
Utgång: 48 V (märkström) = 1,5 A

CGF 500 Li 48, CGF 700 Li 48

Ingång: 220-240 V ~ 50 Hz
Utgång: 48V (märkström) = 3A

CGD 500 Li 48, CGD 700 Li 48
Ingång: 220-240 V ~ 50 Hz
Utgång 1: 48 V (märkström) = 1,5 A
Utgång 2: 48 V (märkström) = 1,5 A

CGDF Li 48
Ingång: 220-240 V ~ 50 Hz
Utgång 1: 48 V (märkström) = 3A
Utgång 2: 48 V (märkström) = 3A

- Apparaten ska inte utsättas för rinnande eller sprutad vätska och placera inte behållare med vätska, som t.ex. käril, på apparaten.
- Laddaren är avsedd för laddningsbara litiumbatterier. Andra typer av batterier kan explodera och orsaka olyckor för personer och skador på föremål.
- Ladda endast laddningsbara batterier.
- Under laddningen blinkar lysdioden grön och lyser grön med fast sken när laddningen avslutats.
- Den externa kabeln för transformatorn kan inte ersättas. Om kabeln är skadad ska hela transformatorn skrotas.
- Spänningen kopplas från genom att dra ut den ur vägguttaget.
- Uttaget ska sitta i närheten av maskinen och lätt komma åt

LADDNINGSFÖRFARANDE

ANMÄRKNING Batteriet levereras inte fulladdat. Det rekommenderas att ladda det innan användningen för att säkerställa att maximal arbetstid nås. Litiumbatteriet utvecklar inget minne och kan när som helst laddas om.

1. Anslut laddaren till ett nätuttag.
2. Sätt i batterienheten (1) i laddaren (2).

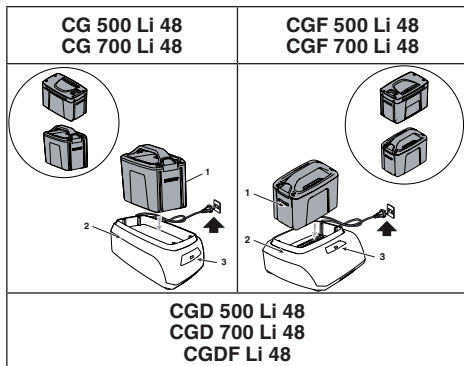

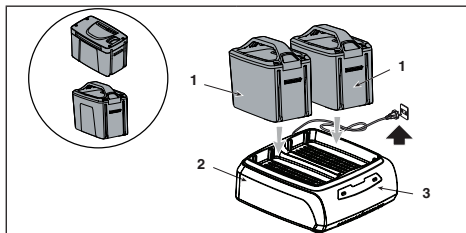

Detta är en laddare med diagnos. Lysdioderna på laddaren (3) tänds i en specifik ordning som anger batteriets aktuella tillstånd.

CG 500 Li 48 - CGF 500 Li 48- CGD 500 Li 48
CG 700 Li 48 - CGF 700 Li 48-
CGD 700 Li 48 - CGDF Li 48

| BESKRIVNING | LYSDIODENS STATUS | |
|--|-------------------|----------------|
| Batteri under laddning | ✱ | Grön blinkande |
| Helt laddad | ● | Grön |
| Överhettat batteri: (ta bort under 30 minuter för att låta dem svalna) | ● | Röd |
| Batteri saknas | ○ | Släckt |
| Skadat batteri: (avlägsna och byt mot ett nytt batteri) | ✱ | Blinkande röd |

KONTROLL AV LADDAREN

Om batterienheten inte laddas riktigt:

- Kontrollera utströmmen med en annan apparat. Se till att uttaget inte är isolerat.
- Kontrollera att laddarens kontakter inte kortsluts på grund av skräp eller andra material.

⚠ Om batteriet sätts i laddaren när det är varmt eller överhettat kan LADDNINGENS lysdiod på laddaren tändas RÖD. Om denna situation inträffar ska batteriet svalna utanför laddaren under cirka 30 minuter.

ANMÄRKNING Om batteriet och laddaren inte används under en långre tidsperiod ska batteriet tas bort från laddaren och dra ut den ur vägguttaget.

VIKTIGA SÄKERHETSINSTRUKTIONER

- **BEVARA DESSA SÄKERHETSINSTRUKTIONER:**

FÖR ATT MINSKA RISKEN FÖR BRAND ELLER ELCHOCKER ÄR DET VIKTIGT ATT NOGGRANT FÖLJA DESSA INSTRUKTIONER.

- Innan laddaren används, kontrollera spänningen som finns i varje land.

6. RENGÖRING

⚠ För att undvika risk för brand, elchocker eller -stötar:

- Använd inte fuktiga trasor eller rengöringsmedel för att torka av batteriet eller batteriladdaren.
- Avlägsna alltid batterienheten innan en rengöring, inspektion eller underhåll på apparaten.

Gör rent laddaren externt med en torr och mjuk trasa. Spola inte med eventuella pumpar eller gör rent med vatten.

7. BORTSKAFFANDE



Släng inte elektriska apparater i hushållsavfallet. Enligt det Europeiska direktivet 2012/19/EG gällande bortskaftande av elektrisk och elektronisk utrustning och dess genomförande i enlighet med nationella normer, urladdade elektriska apparater skall samlas upp separat för att slutligen kunna återanvändas på ett eko-kompatibelt sätt. Om elektrisk utrustning slängs på soptippen eller på marken kan de giftiga ämnena nå vattennivån och på så vis komma i kontakt med näringskedjan och skada din hälsa och välmående. För mer information gällande bortskaftande av produkten, kontakta kompetent myndighet gällande hushållsavfall eller er återförsäljare.



Vid slutet av batteriernas livslängd, ska de skaffas bort på ett miljövänligt sätt. Batterier innehåller material som kan vara farligt för dig och för miljön. Det ska tas bort och deponeras separat på en anläggning som kan hantera litiumjonbatterier.



En separat insamling av begagnade produkter och emballage tillåter en återvinning av materialen och en återanvändning. Återanvändningen av återvinningsmaterial förebygger en miljöförurening och minskar råvarubehovet.

8. SERVICE OCH REPARATIONER

Den här handboken ger alla anvisningar som behövs för att använda maskinen och för ett korrekt löpande underhåll som kan utföras av användaren. Allt justeringsarbete och underhållsarbete som inte beskrivs i denna bruksanvisning ska utföras hos din återförsäljare eller en specialiserad serviceverkstad som har tillräcklig kunskap och nödvändiga verktyg för att utföra ett korrekt arbete och bibehålla maskinens ursprungliga säkerhet. Ingrepp som utförs av olämpliga strukturer eller av ej kvalificerade personer medför att all slags garanti, tillverkarens förpliktelse eller ansvar upphör att gälla.

- Endast auktoriserade serviceverkstäder får utföra garantireparationer och -underhåll.
- Originalreservdelar tillhandahålls av auktoriserade serviceverkstäder och återförsäljare.
- Originalreservdelar och tillbehör har specialutvecklats för maskinerna.
- Icke originaldelar och tillbehör godkänns inte. Användningen av icke originalreservdelar och tillbehör äventyrar maskinens säkerhet. Tillverkaren avsägar sig alla skyldigheter eller ansvar i dessa fall. Det rekommenderas att överlämna maskinen en gång om året till en auktoriserad serviceverkstad för underhåll, assistans och kontroll av säkerhetsenheterna.

9. GARANTINS TÄCKNING

Garantivillkoren är endast för konsumenter, dvs inte professionella operatörer. Garantin täcker alla brister i material och utförande, som fastställts under garantiperioden av din återförsäljare eller ett specialistcenter.

Garantins omfattning är begränsad till reparation eller ersättning av komponenten som anses vara felaktig.

Det rekommenderas att överlämna maskinen en gång om året till en auktoriserad

serviceverkstad för underhåll, assistans och kontroll av säkerhetsanordningarna.

Garantins omfattning gäller om ett regelbundet underhåll har utförts på maskinen.

Användaren ska följa den bifogade bruksanvisningen noggrant.

Garantin täcker inte skador som beror på följande:

- Försummelse av att läsa bifogad bruksanvisning (instruktionsbok).
- Professionell användning
- Slarv, försummelse
- Extern orsak (blixtnedslag, stötar, närvaro av främmande kroppar inuti maskinen) eller olycka
- Felaktig eller otyllåten användning eller montering av tillverkaren
- Dåligt underhåll
- Ändring av maskinen
- Användning av icke-originalreservdelar (anpassningsbara delar)
- Användning av tillbehör som inte levereras av eller inte är godkända av tillverkaren.

Garantin täcker inte heller:

- Löpande/särskilda underhåll (beskrivs i instruktionsboken)
- Normalt slitage hos förbrukningsmaterial såsom drivremmar, skärenheter, strålkastare, hjul, brytbultar och kabelledningar.
- Normalt slitage
- Förstörelse av maskinen utvändigt på grund av användningen
- Ämnen, olja, bensin, fett
- Skärenheternas hållare
- Eventuella extra kostnader i samband med aktivering av garantin, som till exempel transport till användaren, transport av maskinen till återförsäljaren, uthyrning av utrustning för utbyte eller anlitaandet av ett externt företag för alla underhållsarbeten.

Användaren skyddas av nationell lagstiftning. Användarens rättigheter enligt nationell lagstiftning begränsas inte på något sätt av denna garanti.



İÇİNDEKİLER

| | |
|---|---|
| 1. GENEL BİLGİLER..... | 1 |
| 2. GÜVENLİK İŞARETLERİ..... | 1 |
| 3. BATARYA..... | 2 |
| 4. BATARYANIN ÇEVREYLE UYUMLU ŞEKİLDE BERTARAF EDİLMESİ..... | 3 |
| 5. BATARYA ŞARJ CİHAZI..... | 4 |
| 6. TEMİZLİK..... | 5 |
| 7. BERTARAF..... | 5 |
| 8. SERVİS VE ONARIMLAR..... | 5 |
| 9. GARANTİ KAPSAMI..... | 5 |

1. GENEL BİLGİLER

1.1 KILAVUZUN NASIL OKUNACAĞI

Güvenlik ve çalışmayla ilgili konular açısından kılavuz metninde son derece önemli bilgiler içeren bazı paragraflar aşağıda yer alan ölçütlere göre farklı şekilde belirtilmişlerdir:





 simgesi bir tehlikeyi vurgular. Uyarılara uygun hareket edilmemesi, personelde veya üçüncü şahıslarda yaralanmalara ve/veya zararlara yol açabilir.

 **Bu cihaz, güvenliklerinden sorumlu bir kişi tarafından cihazın kullanımı ile ilgili yönlendirme veya gözetim sağlanmadığı sürece, fiziksel, duyuşsal veya zihinsel kabiliyeti kısıtlı kişiler veya bilgi ve deneyimi olmayan kişiler (çocuklar dahil) tarafından kullanılmak üzere tasarlanmamıştır. Çocukların cihaz ile oynamadıklarından emin olmak için gözetim altında olmaları gerekmektedir.**

2. GÜVENLİK İŞARETLERİ

Tanıtma etiketinde aşağıdaki bilgiler yer alır (res. 1):

| | |
|---|---|
|  | Isı 40°C'nin üzerinde olduğunda, akümülatörü güneşe maruz bırakmayın. |
|  | Akümülatörü suya batırmayın ve neme maruz bırakmayın. |
|  | Bataryaları ateşe atmayın. PATLAMA TEHLİKESİ! |
|  | Sınıf II Çift izolasyon |
|  | Yalnızca dahili kullanım içindir |
|  | Yükleme yapmadan önce talimatları okuyun. |

| | |
|---|--|
|  | Sigorta |
|  | Sigorta |
|  | CE uygunluk işareti |
|  | Ürünü ev atıkları ile birlikte bertaraf etmeyin. |

3. BATARYA

ÖZELLİKLER

BT 520 Li 48, BT 720 Li 48
 Batarya: 48V Maks., 86,4 Wh
 Hücre başına gerilim: 3,6V ; Hücre sayısı:12
 Şarj süresi: 90 dak.
 (CG 500 Li 48, CGD 500 Li 48, CG 700 Li 48, CGD 700 Li 48 şarj cihazı kullanıldığında)
 Şarj süresi: 50 dak.
 (CGF 500 Li 48, CGF 700 Li 48, CGDF Li 48 şarj cihazı kullanıldığında)

BT 520/1 Li 48, BT 720/1 Li 48
 Batarya: 48V Maks., 88,8 Wh
 Hücre başına gerilim: 3,7V ; Hücre sayısı:12
 Şarj süresi: 90 dak.
 (CG 500 Li 48, CGD 500 Li 48, CG 700 Li 48, CGD 700 Li 48 şarj cihazı kullanıldığında)
 Şarj süresi: 50 dak.
 (CGF 500 Li 48, CGF 700 Li 48, CGDF Li 48 şarj cihazı kullanıldığında)

BT 540 Li 48, BT 740 Li 48
 Batarya: 48V Maks., 172,8 Wh
 Hücre başına gerilim: 3,6V ; Hücre sayısı: 24
 Şarj süresi: 180 dak.
 (CG 500 Li 48, CGD 500 Li 48, CG 700 Li 48, CGD 700 Li 48 şarj cihazı kullanıldığında)
 Şarj süresi: 110 dak.
 (CGF 500 Li 48, CGF 700 Li 48, CGDF Li 48 şarj cihazı kullanıldığında)

BT 540/1 Li 48, BT 740/1 Li 48
 Batarya: 48V Maks., 177,6 Wh
 Hücre başına gerilim: 3,7V ; Hücre sayısı: 24
 Şarj süresi: 180 dak.
 (CG 500 Li 48, CGD 500 Li 48, CG 700 Li 48, CGD 700 Li 48 şarj cihazı kullanıldığında)
 Şarj süresi: 110 dak.
 (CGF 500 Li 48, CGF 700 Li 48, CGDF Li 48 şarj cihazı kullanıldığında)

BT 550 Li 48, BT 750 Li 48
 Batarya: 48V Maks., 216 Wh
 Hücre başına gerilim: 3,6V ; Hücre sayısı: 24
 Şarj süresi: 220 dak.
 (CG 500 Li 48, CGD 500 Li 48, CG 700 Li 48, CGD 700 Li 48 şarj cihazı kullanıldığında)
 Şarj süresi: 120 dak.
 (CGF 500 Li 48, CGF 700 Li 48, CGDF Li 48 şarj cihazı kullanıldığında)

BT 550/1 Li 48, BT 750/1 Li 48
 Batarya: 48V Maks., 222 Wh
 Hücre başına gerilim: 3,7V ; Hücre sayısı: 24
 Şarj süresi: 220 dak.
 (CG 500 Li 48, CGD 500 Li 48, CG 700 Li 48, CGD 700 Li 48 şarj cihazı kullanıldığında)
 Şarj süresi: 120 dak.
 (CGF 500 Li 48, CGF 700 Li 48, CGDF Li 48 şarj cihazı kullanıldığında)

BT 775 Li 48
 Batarya: 48V Maks., 324 Wh
 Hücre başına gerilim: 3,6V ; Hücre sayısı: 24
 Şarj süresi: 330 dak.
 (CG 500 Li 48, CGD 500 Li 48, CG 700 Li 48, CGD 700 Li 48 şarj cihazı kullanıldığında)
 Şarj süresi: 180 dak.
 (CGF 500 Li 48, CGF 700 Li 48, CGDF Li 48 şarj cihazı kullanıldığında)

BT 775/1 Li 48
 Batarya: 48V Maks., 333 Wh
 Hücre başına gerilim: 3,7V ; Hücre sayısı: 24
 Şarj süresi: 330 dak.
 (CG 500 Li 48, CGD 500 Li 48, CG 700 Li 48, CGD 700 Li 48 şarj cihazı kullanıldığında)
 Şarj süresi: 180 dak.
 (CGF 500 Li 48, CGF 700 Li 48, CGDF Li 48 şarj cihazı kullanıldığında)

Bataryanın kullanım, bakım ve depolanması için bu kılavuzda verilen talimatların okunması ve anlaşılması zorunludur. Ağır yaralanma, yangın, patlama riskleri ile elektrik çarpmalarından ve gerilim atlamalarından kaynaklı tehlikeleri önlemek için:

- Şarj cihazını iletken maddelerin içine SOKMAYIN. Şarj terminalleri 120 V gerilimi kaldırılır.
- Batarya grubunun yuvası kırılmış veya hasar görmüşse, bataryayı şarj cihazına YERLEŞTİRMEYİN. Yeni batarya grubuyla değiştirin.
- Bu batarya gruplarını farklı tipte bir şarj cihazıyla şarj ETMEYİN.
- Sıvıların şarj cihazının içine nüfuz etmesine izin VERMEYİN.
- Şarj cihazını bu kılavuzda belirtilenlerden farklı amaçlar için KULLANMAYIN.

- Batarya grubunun terminallerini kısa devre yaptırmaya **ÇALIŞMAYIN**.

⚠ Bataryanın içinde bulunan kimyasal maddeler gözle temas ederse, derhal temiz suyla en az 15 dakika süresince yıkayın. Derhal bir hekime başvurun. Batarya grubunu yağmur altında veya nemli ortamlarda şarj etmeyin. Aleti, batarya grubunu veya şarj cihazını suya veya başka sıvılara daldırmayın.

- Batarya grubu veya şarj cihazının aşırı ısınmasına izin vermeyin. Isınmışlarsa, soğumaya bırakın. Yalnızca ortam sıcaklığında şarj edin.
- Şarj cihazının üst kısmında bulunan havalandırma izgaralarını kapatmayın. Şarj cihazını örneğin bir battaniye veya yastık gibi yumuşak bir yüzeye yerleştirmeyin. Şarj cihazının izgaralarını temiz tutun.
- Küçük metal parçaların veya çelik yünü, alüminyum folyo gibi malzemelerin veya başka yabancı parçacıkların şarj cihazının boşluklarına girmesini önleyin.
- Şarj cihazını temizlemeden önce veya içinde batarya grubu yoksa bağlantısının ayrılması gerekir.
- Batarya grubunu güneş ışıklarının altında veya sıcak ortamda şarj ETMEYİN. Daima normal ortam sıcaklığında tutun.
- İki şarj cihazını aynı anda BAĞLAMAYIN.
- Batarya uzun bir süre şarj edilmeden kaldığında daima gölge, serin ve kuru bir yerde saklanması gerekir.
- Bataryayı her 2 ayda bir 2 saat boyunca şarj edin.
- Çok uzun süre veya aşırı noktadaki sıcaklıklarda kullanılırsa, batarya grubunun hücreleri küçük kayıplar ortaya çıkabilir.
- Dış sızdırmazlığı bozulursa ve bataryanın içinde bulunan kimyasal maddeler deriyle temas ederse:
 - Derhal su ve sabunla yıkayın.
 - Limon suyu, sirke veya diğer hafif asitlerle nötralize edin.
- Bataryanın içinde bulunan kimyasal maddeler gözle temas ederse, yukarıda belirtilen talimatları uygulayın ve bir hekime başvurun.
- Kullanmadan önce şarj cihazının çıkış gerilimi ile akım değerinin batarya grubunun şarj edilmesine uygun olduğunu kontrol edin.
- Çıkış kutupları şarja karşılık gelmiyorsa, şarj cihazını KULLANMAYIN.
- Yalnızca dahili kullanım içindir.
- Hangi durumda olursa olsun, kapağı AÇMAYIN. Kapak hasar görmüşse, şarj cihazı KULLANILAMAZ.
- Şarj edilebilir olmayan bataryaları ŞARJ ETMEYİN.

BATARYA KAPASİTESİNİN KONTROLÜ

Batarya kapasitesi gösterge tuşuna (1) basın. Batarya kapasitesinin seviyesine göre ışıklar (2) yanar. Aşağıdaki ekrana bakın:

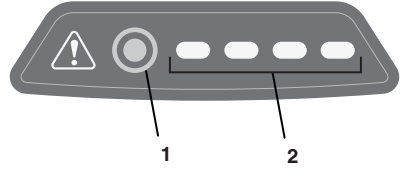

| Işıklar | Kapasite |
|---------------|---|
| 4 Yeşil ışık | Batarya tamamen dolu |
| 3 Yeşil ışık | Batarya %70 dolu |
| 2 Yeşil ışık | Batarya %45 dolu |
| 1 Yeşil ışık | Batarya %10 dolu ve derhal şarj edilmesi gerekiyor |
| Işıklar sönük | Batarya şarjı %10'un altında ve derhal şarj edilmesi gerekiyor |
| | Yüksek sıcaklık veya düşük sıcaklık koruması devreye girdiğinde ya da bataryada bir sorun olduğunda "Dikkat" simgesi yanar. |

GÜVENLİKLE İLGİLİ NOTLAR VE TEDBİRLER

1. Bataryayı SÖKMİYİN.
2. Çocukların ulaşamayacakları yerlerde saklayın.
3. Bataryayı tatlı veya tuzlu suya maruz BIRAKMAYIN, serin ve kuru bir yerde ve ortamda saklayın.
4. Bataryayı ateş, termosifon, vb. yanı gibi çok sıcak yerlere maruz BIRAKMAYIN.
5. Bataryanın negatif ve pozitif terminallerini terse ÇEVİRMEYİN.
6. Bataryanın pozitif ve negatif terminallerini metal nesnelere temas ETTİRMEYİN.
7. Bataryayı vurmayın, üzerine BASMAYIN.
8. Batarya üzerinde kaynak işlemleri YAPMAYIN, bataryayı çivi veya başka sivri uçlu nesnelere DELMEYİN.
9. Bataryanın kimyasal madde kaçırması ve bu maddenin gözle temas etmesi halinde gözleri ovalamayın ve suyla sonuna kadar durulayın.
10. Bataryadan alışılmadık kokular geliyorsa, batarya aşırı ısınıyorsa veya rengi/şekli değişmişse ve anormal bir görünüm almışsa bataryayı kullanmayı bırakın.
11. Bu aletin güç kablosu zarar görmüşse, üretici veya bir temsilcisi ya da

bundan kaynaklanacak her türlü riskin azaltılacağı şekilde özellikle ehil personel tarafından değiştirilmesi gerekir.

4. BATARYANIN ÇEVREYLE UYUMLU ŞEKİLDE BERTARAF EDİLMESİ



Bu alette kullanılan batarya grubunun içinde aşağıdaki toksik ve korozyona uğratici malzemeler bulunur: Lityum iyonları toksik malzemedir.

⚠ Çevrenin kontamine olmasını önlemek için tüm toksik malzemelerin uygun şekilde bertaraf edilmeleri gerekmektedir. Hasar görmüş veya bozulmuş lityum iyon batarya gruplarını bertaraf etmeden önce gerekli olabilecek bilgileri ve özel talimatları almak için atık bertarafı konusunda yerel temsilciyle veya Yerel Çevre Koruma Kuruluşuyla bağlantı kurun. Bataryaları lityum iyon malzemelerin yönetimi konusunda sertifikalı bir geri dönüşüm ve/veya bertaraf merkezine götürün.

⚠ Batarya grubu çatlar veya kırılırsa, kimyasal madde kaçağı olsun veya olmasın, bataryayı şarj etmeyin veya kullanmayın. Bertaraf edin ve yeni batarya grubuyla değiştirin.

ONARMAYA KALKIŞMAYIN! Kazaları ve yangın, patlama, elektrik çarpması risklerini önlemek ve çevrenin zarar görmemesini sağlamak için:

- Batarya terminallerini dayanıklı yapışkan bantla kaplayın.
- Batarya grubunun herhangi bir bileşenini çıkarmaya veya imha etmeye KALKIŞMAYIN.
- Batarya grubunu açmaya KALKIŞMAYIN.

⚠ Batarya grubundaki muhtemel bir kimyasal madde kaçağında salıverilecek elektrolitler korozyona uğratici ve toksiktir. Kimyasal maddelerin gözlerle ve deriyle temasa geçmemelerini, özellikle de yutulmalarını SAĞLAYIN.

- Bataryaları ev çöpleriyle birlikte ATMAYIN.
- Bataryaları YAKMAYIN.
- Bataryaları yerel çöp sahasının veya kentsel düzenli depolama sahalarının bir parçası haline gelebilecekleri yerlere KOYMAYIN.
- Bataryaları yetkili bir geri dönüşüm merkezine götürün.

5. BATARYA ŞARJ CİHAZI

ÖZELLİKLER

CG 500 Li 48, CG 700 Li 48
Giriş: 220-240V ~ 50 Hz
Çıkış: 48 V (Anma) = 1.5A

CGF 500 Li 48, CGF 700 Li 48
Giriş: 220-240V ~ 50 Hz
Çıkış: 48V (Anma) = 3A

CGD 500 Li 48, CGD 700 Li 48
Giriş: 220-240V ~ 50 Hz
Çıkış 1: 48 V (Anma) = 1.5A
Çıkış 2: 48 V (Anma) = 1.5A

CGDF Li 48
Giriş: 220-240V ~ 50 Hz
Çıkış 1: 48 V (Anma) = 3A
Çıkış 2: 48 V (Anma) = 3A

- Bu aparat damlamalara veya püskürmelere maruz bırakılmamalı ve örneğin vazolar gibi sıvı içeren kaplar aparatın üzerine yerleştirilmemelidir.
- Şarj cihazı Lityum İyon tip şarj edilebilen bataryalar içindir. Diğer tip bataryalar patlayabilir ve kişilerde yaralanmalara ve eşyalarda hasarlara yol açabilir.
- Yalnızca şarj edilebilen bataryaları şarj edin.
- Şarj sırasında LED lamba yanıp sönen yeşil renkte yanar ve şarj tamamlandığında sabit yanmaya başlar.
- Transformatörün esnek dış kablosu değiştirilmemelidir; bu kablo hasar görürse, bütün transformatörün hurdaya çıkarılması gerekir.
- Hat gerilimi, fiş elektrik prizinden çekilerek kesilir.
- Priz makinenin yakınına yerleştirilmeli ve kolayca erişilebilir durumda olmalıdır.

ŞARJ PROSEDÜRÜ

NOT Batarya tam şarjlı halde gönderilmez. En uzun işletme süresini elde etmek için kullanmadan önce şarj edilmesi tavsiye edilir. Lityum İyon batarya bellek oluşturmadığı için dilediğiniz zaman şarj edebilirsiniz.

1. Şarj cihazının bir AC prize bağlayın.
2. Batarya grubunu (1) şarj cihazının (2) içine yerleştirin.

CG 500 Li 48
CG 700 Li 48

CGF 500 Li 48
CGF 700 Li 48

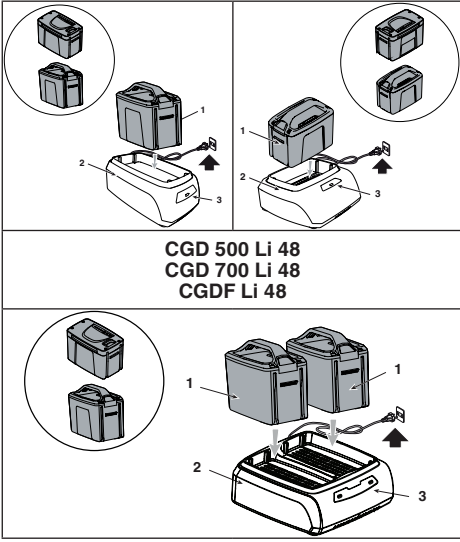

CGD 500 Li 48
CGD 700 Li 48
CGDF Li 48

Bu, arıza tespiti yapabilen bir şarj cihazıdır. Şarj cihazının LED ışıkları (3) bataryanın geçerli durumunu bildirmek için belirli bir düzende yanıp söneler.

CG 500 Li 48 - CGF 500 Li 48- CGD 500 Li 48
CG 700 Li 48 - CGF 700 Li 48-
CGD 700 Li 48 - CGDF Li 48

| AÇIKLAMA | LEDLERİN DURUMU |
|---|-----------------------|
| Batarya şarj oluyor | ✳ Yanıp sönen yeşil |
| Tam şarj | ● Yeşil |
| Batarya aşırı ısınmış: (Soğuması için yaklaşık 30 dak. çıkarın) | ● Kırmızı |
| Batarya yok | ○ Kapalı |
| Batarya sorunlu: (Çıkarın ve yeni bir bataryayla değiştirin) | ✳ Yanıp sönen kırmızı |

ŞARJ CİHAZININ KONTROLÜ

Batarya grubu doğru şekilde şarj olmazsa:

- Başka bir aletle çıkış akımını kontrol edin. Prizin izole durumda olmadığından emin olun.
- Şarj cihazının kontaklarının döküntüler veya diğer malzemelerden kaynaklı kısa devreye maruz kalmadığını kontrol edin.

⚠ Batarya şarj cihazına sıcakken veya aşırı ısınmışken takılırsa, şarj cihazındaki LED ŞARJ göstergesi KIRMIZI renkte yanabilir. Böyle olursa söz konusu durumun olup olmadığını kontrol edin, bataryayı

soğuması için yaklaşık 30 dakika şarj cihazının dışında bırakın.

NOT Batarya ve şarj cihazı uzun bir süre kullanmayacaksa, bataryayı şarj cihazından çıkarın ve fişi AC prizden çekin.

GÜVENLİKLE İLGİLİ ÖNEMLİ TALİMATLAR

- **BU TEHLİKE TALİMATLARINI SAKLAYIN: YANGIN VEYA ELEKTRİK ÇARPMASI RİSKİNİ AZALTMAK İÇİN BU TALİMATLARIN DİKKATLE UYGULANMASI ÖNEMLİDİR.**
- Şarj cihazını yeniden kullanmadan önce her ülkede mevcut olan gerilim değerinden emin olun.

6. TEMİZLİK

⚠ Yangın, elektrik çarpması veya statik elektrik risklerini önlemek için:

- Bataryayı veya batarya şarj cihazını nemli veya deterjanlı bezlerle silmeyin.
- Alet üzerinde temizlik, muayene veya bakım işlemleri yapmadan önce batarya grubunu daima çıkarın.

Şarj cihazının dış kısmını kuru ve yumuşak bir bezle temizleyin. Pompa kullanarak durulama yapmayın, suyla temizlemeyin.

7. BERTARAF

⚠ Elektrikli cihazları ev atıklarıyla birlikte atmayın. Atık elektrikli ve elektronik cihazlar konulu 2012/19/AT sayılı AB Direktifine ve bu direktifin milli kanunlara uygun olarak uygulanmasına göre tükenmiş elektrikli cihazlar, çevreye uyumlu şekilde yeniden kullanılmak amacı ile ayrı olarak toplanılmalıdır. Elektrikli cihazların bir çöplük veya toprak içinde bertaraf edilmeleri halinde, zararlı maddeler su katmanlarına ulaşabilir, gıda zincirine karışarak sağlık ve sıhhatinizi zararlı şekilde etkileyebilirler. Bu ürünün bertarafı konusunda daha ayrıntılı bilgi edinmek için ev atıklarının bertarafı alanında Yetkili Kurum veya Satıcınızla bağlantı kurun.

⚠ Faydalı ömürlerini tamamladıklarında bataryaları çevremize gereken özeni göstererek bertaraf edin. Bataryada hem kendiniz, hem de çevreniz açısından tehlikeli maddeler bulunur. Batarya çıkarıldıktan sonra lityum iyon bataryaları kabul eden bir yapıda ayrıca bertaraf edilmelidir.



Kullanılmış ürün ve ambalajların ayrı toplanması, malzemelerin geri dönüştürülmesine ve yeniden kullanılmasına olanak tanır. Geri dönüştürülen malzemelerin yeniden kullanılması, çevrenin kirlenmesini önler ve hammadde talebini azaltır.

8. SERVİS VE ONARIMLAR

Makinenin kullanılması ve kullanıcı tarafından yapılabilecek temel bakım işlemlerinin doğru şekilde yapılması için gereken tüm talimatlar bu kılavuzda verilmiştir. Bu kılavuzda belirtilmeyen tüm bakım ve ayarlama işlemleri, Satıcınız veya orijinal güvenlik koşullarının düzeyini koruyarak işin doğru gerçekleştirilmesi için gerekli bilgilere ve donanımlara sahip uzman bir merkez tarafından gerçekleştirilmelidir. Uygun olmayan yerlerde veya nitelikli olmayan kişiler tarafından gerçekleştirilen işlemler, her türlü garantinin ve üreticinin her yükümlülüğünün ve sorumluluğunun geçersiz olmasına neden olur.

- Garanti kapsamındaki onarım ve bakım işlemleri yalnızca yetkili teknik servisler tarafından yapılabilir.
- Orijinal yedek parçalar yetkili teknik servisler ve satıcılardan temin edilebilir.
- Orijinal yedek parça ve aksesuarlar bu makineler için özel olarak geliştirilmiştir.
- Orijinal olmayan yedek parçalar ve aksesuarlar onaylanmamaktadır; orijinal olmayan yedek parçaların ve aksesuarların kullanılması makinenin güvenliğini tehlikeye atar ve Üreticinin her türlü yükümlülük veya sorumluluğunu ortadan kaldırır. Güvenlik cihazlarının bakım, servis ve kontrol görmesi için makinenin yılda bir kez yetkili teknik servise götürülmesi gerekir.

9. GARANTİ KAPSAMI

Garanti şartları yalnızca tüketicilere, diğer bir deyişle profesyonel olmayan operatörlere yöneliktir. Garanti süresi boyunca Satıcınız veya bir uzman Merkez tarafından keskinleştirilen her türlü malzeme ve imalat kalitesi kusuru garanti kapsamındadır.

Garanti uygulaması, kusurlu olduğu kabul edilen bileşenin onarımı veya değiştirilmesiyle sınırlıdır.

Güvenlik cihazlarının bakım, servis ve kontrol görmesi için makinenin yılda bir kez yetkili teknik servise götürülmesi gerekir. Garanti uygulaması makinede düzenli bakım yapılmasına tabidir.

Ekli belgelerde verilen tüm talimatların kullanıcı tarafından dikkatle izlenmesi gerekmektedir.

Aşağıdakilerden kaynaklı hasarlar garanti kapsamı dışındadır:

- Ürünle birlikte gelen belgelere (Kullanım Kılavuzu) aşına olunmaması.
- Profesyonel amaçlı kullanım
- Dikkatsizlik, ihmalkârlık
- Dış etkenler (yıldırım, darbeler, makinenin içinde yabancı cisimlerin bulunması) veya kazalar
- Makinenin üretici tarafından izin verilmeyen veya uygunsuz şekilde kullanılması ve monte edilmesi
- Bakım yapılmaması
- Makinede tadilat yapılması
- Orijinal olmayan yedek parçaların (uyarlanabilen parçaların) kullanılması
- İmalatçı tarafından temin edilmeyen veya onaylanmayan aksesuarların kullanılması.

Garanti ayrıca aşağıda belirtilen durumları kapsamaz:

- Düzenli/özel bakım işlemleri (kullanım kılavuzunda açıklanmaktadır)
- Hareket aktarma kayışları, kesim düzenleri, farlar, tekerler, güvenlik civataları ve kablolar gibi sarf malzemelerinin normal aşınması.
- Normal yıpranma
- Kullanılmasına bağlı olarak makinede meydana gelen estetik bozulmalar
- Maddeler, yağ, benzin, gres
- Kesim düzenlerinin destekleri
- Garanti faaliyetiyle bağlantılı olabilecek tali masraflar, örneğin kullanıcı nezdinde nakliye, makinenin Satıcıya ulaştırılması, değiştirilecek teçhizatların kiralanması veya tüm bakım çalışmaları için harici şirketin çağırılması.

Kullanıcı, kendi ulusal yasalarının koruması altındadır. Kullanıcının kendi ulusal yasalarında öngörülen hakları, bu garantiyi hiçbir şekilde sınırlandırmaz.

DICHIARAZIONE CE DI CONFORMITÀ (Istruzioni Originali)

1. **La Società:** ST. S.p.A. – Via del Lavoro, 6 – 31033 Castelfranco Veneto (TV) – Italy
2. Dichiaro sotto la propria responsabilità, che la macchina: Carica batteria

| |
|-----------------------------|
| CDPF LU 48 |
| a) Tipo_Modello Base |
| b) Mese_Anno di costruzione |
| c) Matricola |

3. È conforme alle specifiche delle direttive:

- o LVD: 2014/35/EU
- o EMC/CD: 2014/30/EU
- o RoHS II: 2011/65/EU - 2019/683/EU

4. Riferimento alle Norme armonizzate:

- EN 60335-1:2012+A11+A13+A14+A2
- EN 60335-2-26:2011+A2+A11
- EN 62233:2008
- EN IEC 55014-1:2021
- EN IEC 55014-2:2021
- EN IEC 61000-3-2:2019+A1
- EN IEC 61000-3-11:2019+A1
- EN IEC 63000:2018

n) Persona autorizzata a costituire il Fascicolo Tecnico:

ST. S.p.A.
Via del Lavoro, 6
31033 Castelfranco Veneto (TV) - Italia

o) Castelfranco V.to, 20.06.2023

CEO Stiga Group
Sean Robinson



DECLARATION OF CONFORMITY (Original Institution)

1. The Company: ST. S.p.A. – Via del Lavoro, 6 – 31033 Castelfranco Veneto (TV) – Italy
2. Herby declares under its own responsibility that the machine: Battery charger

| |
|------------------------------|
| CDPF LU 48 |
| a) Type_Model Base |
| b) Month_Year of manufacture |
| c) Serial Number |

3. Conforms to UK Regulations:

- o S.I. 2016/1101, The electrical Equipment (Safety) Regulations 2016
- o S.I. 2016/1091 - Electromagnetic Compatibility Regulations 2016
- o S.I. 2012/3032 - The Restriction of the Use of Certain Hazardous Substances in Electrical and Electronic Equipment Regulations 2012

3. Referencio to Designated Standards:

- EN 60335-1:2012+A11+A13+A14+A2
- EN 60335-2-26:2011+A2+A11
- EN 62233:2008
- EN IEC 55044-1:2021
- EN IEC 55014-2:2021
- EN IEC 61000-3-2:2019+A1
- EN IEC 61000-3-11:2019+A1
- EN IEC 63000:2018

n) Person authorised to create this Technical File:

ST. S.p.A.
Via del Lavoro, 6
31033 Castelfranco Veneto (TV)- Italia

o) Castelfranco V.to, 20.06.2023

CEO Stiga Group
Sean Robinson



UK Importer: STIGA LTD
Unit 8, Bluewater Estate Pympton,
Bevon, PL7 4JH, England

DICHIARAZIONE CE DI CONFORMITÀ (Istruzioni Originali)

1. **La Società:** ST, S.p.A. - Via del Lavoro, 6 - 31033 Castelfranco Veneto (TV) - Italy
2. Dichiera sotto la propria responsabilità, che la macchina: Carica batteria

| |
|---|
| CG 500 Lj 48; CGF 500 Lj 48; CGD 500 Lj 48; CS 700 Lj 48; CGF 700 Lj 48; CGD 700 Lj 48; |
| a) Tipo_Modello Base |
| b) Mese_Anno di costruzione |
| c) Matricola |

3. È conforme alle specifiche delle direttive:

- o LVD: 2014/35/EU
- o EMC: 2014/30/EU
- o RoHS II: 2011/65/EU - 2015/863/EU

4. Riferimento alle Norme armonizzate:

EN 60335-1:2012+A11:2014+A13:2017+A1:2019+A14:2019+A2:2019+A15:2021
EN 60335-2-29:2021+A1:2021
EN 60335-2-30:2021+A1:2021
EN 55014-1:2021
EN 55014-2:2021
EN IEC 61000-3-2:2019+A1:2021
EN 61000-3-3:2013+A2:2021
EN IEC 63000:2018

n) Persona autorizzata a costituire il Fascicolo Tecnico:

ST, S.p.A.
Via del Lavoro, 6
31033 Castelfranco Veneto (TV) - Italia

o) Castelfranco V.to, 20.06.2023

CEO Stiga Group
Sean Robinson



DECLARATION OF CONFORMITY (Original Instruction)

1. The Company: ST, S.p.A. - Via del Lavoro, 6 - 31033 Castelfranco Veneto (TV) - Italy
2. Herby declares under its own responsibility that the machine: Battery charger

| |
|---|
| CG 500 Lj 48; CGF 500 Lj 48; CGD 500 Lj 48; CS 700 Lj 48; CGF 700 Lj 48; CGD 700 Lj 48; |
| a) Type_Model Base |
| b) Month_Year of manufacture |
| c) Serial Number |

3. Conforms to UK Regulations:

- o S.I. 2016/1101 The electrical Equipment (Safety) Regulations 2016
- o S.I. 2016/1091 - Electromagnetic Compatibility Regulations 2016
- o S.I. 2042/2032 - The Restriction of the Use of Certain Hazardous Substances in Electrical and Electronic Equipment Regulations 2012

3. Reference to Designated Standards:

EN 60335-1:2012+A11:2014+A13:2017+A1:2019+A14:2019+A2:2019+A15:2021
EN 60335-2-29:2021+A1:2021
EN 60335-2-30:2021+A1:2021
EN 55014-1:2021
EN 55014-2:2021
EN IEC 61000-3-2:2019+A1:2021
EN 61000-3-3:2013+A2:2021
EN IEC 63000:2018

n) Person authorised to create the Technical File:

ST, S.p.A.
Via del Lavoro, 6
31033 Castelfranco Veneto (TV) - Italia

o) Castelfranco V.to, 20.06.2023

CEO Stiga Group
Sean Robinson



UK Importer: STIGA LTD
Stiga, Clowater Estate Plympton,
Devon, PL7 4JH, England

| | | | | | |
|---|---|--|--|--|---|
| <p>FR (Traduction de la notice originale)</p> <p>Déclaration CE de Conformité (Directive Base Tension 2014/35/UE, Annexes I, partie A)</p> <ol style="list-style-type: none"> La Société Declares upon its propre responsibility that its machine is Conformé à la notice Model / Modèle de Base Merci / Merci de construction Date Et/Conforme aux prescriptions des directives Reference aux Normes harmonisées Personne habilitée à établir le Dossier Technique Lieu et Date | <p>EN (Translation of the original instruction)</p> <p>EC Declaration of Conformity (Low Voltage Directive 2014/35/UE, Annex I, part A)</p> <ol style="list-style-type: none"> The Company Declares under its own responsibility that the machine complies with the technical specifications Type / Base Model Merci / Thank of manufacture Serial number Conforms to directive specifications Reference to harmonized Standards Person authorized to create the Technical Folder Place and Date | <p>DE (Übersetzung der Originalanleitungsblätter)</p> <p>EG-Konformitätserklärung (Niederspannungsrichtlinie 2014/35/UE, Anlage I, Teil A)</p> <ol style="list-style-type: none"> Die Gesellschaft Erklärt auf eigene Verantwortung, dass die Maschine den technischen Spezifikationen entspricht Typ / Basismodell Mit Dank / Mit Dank der Hersteller Reihennummer Die Maschine entspricht den technischen Spezifikationen Bezugnahme auf die harmonisierten Normen Person, die befugt ist, die technischen Unterlagen herzustellen Ort und Datum | <p>NO (Oversettelse av original instruksjon)</p> <p>EF-Samsvarserklæring (Lavevoltage-direktiv 2014/35/UE, Vedlegg I, del A)</p> <ol style="list-style-type: none"> Selskapet Erklærer på eget ansvar at maskinen: Betrekkelse Type / Modell Merk / Takk for maskin Serienummer Maskinen er i samsvar med direktivets tekniske spesifikasjoner Person som har fullmakt til å utføre tekniske dokumenter Sted og dato | <p>SV (Översättning av instruksjonen i original)</p> <p>EF-Svarerklæring om samsvarighet (Direktiv lav spenning 2014/35/UE, bilag 1, del A)</p> <ol style="list-style-type: none"> Selskapet Erklærer på eget ansvar at maskinen: Betrekkelse Type / Modell Merk / Takk for maskin Serienummer Maskinen er i samsvar med direktivets tekniske spesifikasjoner Person som har fullmakt til å utføre tekniske dokumenter Sted og dato | <p>DA (Oversættelse af den originale instruksjon)</p> <p>EF-overensstemmelseserklæring (Lavevoltage-direktiv 2014/35/UE, bilag 1, del A)</p> <ol style="list-style-type: none"> Selskabets ansvar Erklærer på eget ansvar, at maskinen: Betrekkelse Type / Model Mærk / Tak for maskin Serienummer Maskinen er i overensstemmelse med specifikationerne i dette direktiv Person, der har beføjelse til at udføre tekniske dokumenter Sted og dato |
| <p>NL (Vertaling van de oorspronkelijke gebruiksaanwijzing)</p> <p>EU-keuring van overeenstemming (Lavevoltage-richtlijn 2014/35/UE, Bijlage I, deel A)</p> <ol style="list-style-type: none"> Bedrijf Verklaart onder zijn eigen verantwoordelijkheid dat de machine: Accutator Type / Model Merk / Merk Serienummer Voltoet aan de specificaties van de richtlijn Verwijzing naar de Harmonisatie normen Bevoegd persoon voor het opstellen van het Technisch Dossier Plaats en Datum | <p>ES (Traducción del Manual Original)</p> <p>Declaración de Conformidad CE (Directiva Baja Tensión 2014/35/UE, Anexo I, parte A)</p> <ol style="list-style-type: none"> La Empresa Declara bajo su propia responsabilidad que la máquina: Cargador de batería Type / Modelo base Mérci / Agradecimiento Número de serie Cumple con la especificaciones de las directivas Referencia a las Normas armonizadas Persona autorizada a crear el Manual Técnico Lugar y Fecha | <p>PT (Tradução do manual original)</p> <p>Declaração CE de Conformidade (Diretiva de Baixa Tensão 2014/35/UE, Anexo I, parte A)</p> <ol style="list-style-type: none"> A Empresa Declara sob a própria responsabilidade que a máquina: carregador de bateria Type / Modelo base Mérci / Agradecimento Número de série E conforma a especificações das diretivas Referência a Normas harmonizadas Pessoa autorizada a elaborar o Caderno Técnico Lugar e Data | <p>FI (Aloperintien ohjeiden käännös)</p> <p>EY-VASTAANMUKENNAUSVAKUUTUS (Pienjännitedirektiivi 2014/35/UE, Liite I, osa A)</p> <ol style="list-style-type: none"> Yritys Ilmoittaa omalla vastuullaan, että kone: Akkuvarakka Type / Malli Merkki / Kiitos koneesta Sarjanumero Laite on yhdenmukainen standardien tekniset tiedot Henkilö, jolla on valtuutus tehdä tekniset asiakirjat Paikka ja päivämäärä | <p>CS (Překlad použitelné návody k používání)</p> <p>CE – Prohlášení o shodě (Směrnice o nížakém napětí 2014/35/UE, Příloha I, část A)</p> <ol style="list-style-type: none"> Společnost Prohláší na vlastní odpovědnost, že stroj: Nabíječka akumulátorů Type / Základní model Méřci / Děkuji výrobci Číslo výrobce Stroj je v shodě s technickými specifikacemi Odkaz na harmonizační normy Osoba autorizovaná pro vypracování technické dokumentace Místo a Datum | <p>PL (Tłumaczenie instrukcji oryginalnej)</p> <p>Deklaracja zgodności WE (Dyrektywa napięciowiska 2014/35/UE, Załącznik I, część A)</p> <ol style="list-style-type: none"> Spółka Oświadczam na własną odpowiedzialność, że urządzenie: ładowarka akumulatorów Typ / Model podstawowy Merkcie / Dziękuję producentowi Numer seryjny Urządzenie jest zgodne z wymaganiami technicznymi Osoba upoważniona do przygotowania dokumentacji technicznej Miejsce i data |
| <p>EL (Μετάφραση του πρωτογενούς του οδηγού χρήσης)</p> <p>ΕΚ-Απόφαση συμμόρφωσης (Οδηγός Χαμηλής Τάσης 2014/35/ΕΕ, Παράρτημα Ι, μέρος Α)</p> <ol style="list-style-type: none"> Το Εργοστάσιο Αναφέρει υπό την αποκλειστική του ευθύνη ότι η μηχανή: Φορτιστής μπαταρίας Τύπος / Βασικό μοντέλο Μεράκι / Ευχαριστώ τον κατασκευαστή Αριθμός σειράς Επιβεβαιώνει ότι η μηχανή συμμορφώνεται με τις απαιτήσεις των οδηγιών Αναφέρεται στις αρμονισμένες προδιαγραφές Εξουσιοδοτημένος πρόσωπο για την σύνταξη του Τεχνικού Αρχείου Τόπος και Ημερομηνία | <p>TR (Original Talimatler Türkçeye)</p> <p>AT Uygunluk Beyanı (Alçak Gerilim Direktifi 2014/35/UE, Ek I, bölüm A)</p> <ol style="list-style-type: none"> Şirket Şirketin tek sorumluluğunda olduğunu beyan ederim ki cihaz: Akümülatör şarj cihazı Tip / Temel model Méřci / Teşekkür ederim Uygunluk beyanı Yürürlükte olan direktiflerin gerekliliklerini karşıladığını beyan ederim Harmonize standartlara atıf Yürürlükte olan teknik dokümanları hazırlamak için yetkili kişi Yer ve Tarih | <p>МК (Превод на оригиналните указания)</p> <p>Декларация за съответствие со ЕУ (Директива за ниско напрежение 2014/35/ЕУ, Annex I, часть А)</p> <ol style="list-style-type: none"> Компанията Декларира за съответствие с ЕУ (Директивата за ниско напрежение 2014/35/ЕУ, Annex I, часть А) Към машината Декларирам на собствена отговорност, че машината: Зарядно устройство за акумулатор Тип / Основен модел Мерци / Благодаря на производителя Съответствие с техническите изисквания на директивите Адресираме и уточняваме нормите за хармонизация Лице, правомощно за създаване на технически документи Място и дата | <p>RU (Перевод инструкции пользователя)</p> <p>ЕК-заявление о соответствии (Директива о низком напряжении 2014/35/ЕУ, Приложение I, часть А)</p> <ol style="list-style-type: none"> Компания Декларирует соответствие нормам ЕС (Директива о низком напряжении 2014/35/ЕУ, Приложение I, часть А) Объект Заявляет на собственную ответственность, что машина: Зарядное устройство для аккумулятора Тип / Базовый модель Мерси / Спасибо производителю Соответствие с техническими требованиями директив Ссылка на нормативные стандарты Лицо, уполномоченное на подготовку технической документации Место и дата | <p>LV (Instrukciju tulkojums oriģinālvalodā)</p> <p>EF atbilstības deklarācija (Zemsprieguma direktīva 2014/35/UE, pielikums I, daļa A)</p> <ol style="list-style-type: none"> Uzņēmums Uzņemot pilnā atbildībā, paziņo, ka mašīna: Akumulāciju lādētājs Tip / Bāzes modelis Méřci / Paldarības izteikums Serijs numurs Mašīna ir saskaņotā ar direktīvas tehniskajiem prasībām Atsauks uz harmonizācijas standartiem Personas, kas ir pilnvarota tehnisko dokumentāciju sagatavot Vietas un datums | <p>LT (Instrukcijos vertimas)</p> <p>EF atitikties deklaracija (Zemospriegimo direktyva 2014/35/UE, Priedas I, dalis A)</p> <ol style="list-style-type: none"> Užmoneta Užima atsakomybę už tai, kad mašina: Akumuliatorių įkroviklis Tip / Pagrindinis modelis Mėřci / Ačiū gamintojui Serijs numeris Mašina yra suderinti su direktyvos techniniais reikiavimais Asmuo, turintis įgaliojimus parengti techninę dokumentaciją Vietas ir data |
| <p>BE (Provoed instructie origineel)</p> <p>ES lājvāro atbilstības deklarācija (Zemsprieguma direktīva 2014/35/UE, pielikums I, daļa A)</p> <ol style="list-style-type: none"> Uzņēmums Uzņemot pilnā atbildībā, paziņo, ka mašīna: Akumulāciju lādētājs Tip / Bāzes modelis Méřci / Paldarības izteikums Serijs numurs Mašīna ir saskaņotā ar direktīvas tehniskajiem prasībām Atsauks uz harmonizācijas standartiem Personas, kas ir pilnvarota tehnisko dokumentāciju sagatavot Vietas un datums | <p>RO (Traducerea manualului fabricantului)</p> <p>CE - Declaratie de Conformitate (Directiva privind tensiunea joasa 2014/35/UE, Anexa I, partea A)</p> <ol style="list-style-type: none"> Societatea Declara pe propria raspundere ca masina: Incarcator baterii Type / Model de baza Méřci / Mulțumiri Număr de serie Este în conformitate cu specificațiile tehnice ale directivei Referința la Standardele armonizate Personă autorizată să întocmească Dosarul Tehnic Lieu și Data | <p>LT (Originali instrukcija vertimas)</p> <p>EF atitikties deklaracija (Zemospriegimo direktyva 2014/35/UE, Priedas I, dalis A)</p> <ol style="list-style-type: none"> Užmoneta Užima atsakomybę už tai, kad mašina: Akumuliatorių įkroviklis Tip / Pagrindinis modelis Mėřci / Ačiū gamintojui Serijs numeris Mašina yra suderinti su direktyvos techniniais reikiavimais Asmuo, turintis įgaliojimus parengti techninę dokumentaciją Vietas ir data | <p>SV (Instruktionstolkning i originalspråk)</p> <p>EO deklaracio pri korektiveco (Direktiva pri malka tensio 2014/35/UE, Pielikums I, daļa A)</p> <ol style="list-style-type: none"> Uzņēmums Uzņemot pilnā atbildībā, paziņo, ka mašīna: Akumulāciju lādētājs Tip / Bāzes modelis Méřci / Paldarības izteikums Serijs numurs Mašīna ir saskaņotā ar direktīvas tehniskajiem prasībām Atsauks uz harmonizācijas standartiem Personas, kas ir pilnvarota tehnisko dokumentāciju sagatavot Vietas un datums | <p>LV (Instrukciju tulkojums oriģinālvalodā)</p> <p>EF atbilstības deklarācija (Zemsprieguma direktīva 2014/35/UE, pielikums I, daļa A)</p> <ol style="list-style-type: none"> Uzņēmums Uzņemot pilnā atbildībā, paziņo, ka mašīna: Akumulāciju lādētājs Tip / Bāzes modelis Méřci / Paldarības izteikums Serijs numurs Mašīna ir saskaņotā ar direktīvas tehniskajiem prasībām Atsauks uz harmonizācijas standartiem Personas, kas ir pilnvarota tehnisko dokumentāciju sagatavot Vietas un datums | <p>LT (Instrukcijos vertimas)</p> <p>EF atitikties deklaracija (Zemospriegimo direktyva 2014/35/UE, Priedas I, dalis A)</p> <ol style="list-style-type: none"> Užmoneta Užima atsakomybę už tai, kad mašina: Akumuliatorių įkroviklis Tip / Pagrindinis modelis Mėřci / Ačiū gamintojui Serijs numeris Mašina yra suderinti su direktyvos techniniais reikiavimais Asmuo, turintis įgaliojimus parengti techninę dokumentaciją Vietas ir data |
| <p>BE (Provoed instructie origineel)</p> <p>EO deklaracio pri korektiveco (Direktiva pri malka tensio 2014/35/UE, Pielikums I, daļa A)</p> <ol style="list-style-type: none"> Uzņēmums Uzņemot pilnā atbildībā, paziņo, ka mašīna: Akumulāciju lādētājs Tip / Bāzes modelis Méřci / Paldarības izteikums Serijs numurs Mašīna ir saskaņotā ar direktīvas tehniskajiem prasībām Atsauks uz harmonizācijas standartiem Personas, kas ir pilnvarota tehnisko dokumentāciju sagatavot Vietas un datums | <p>RO (Traducerea manualului fabricantului)</p> <p>CE - Declaratie de Conformitate (Directiva privind tensiunea joasa 2014/35/UE, Anexa I, partea A)</p> <ol style="list-style-type: none"> Societatea Declara pe propria raspundere ca masina: Incarcator baterii Type / Model de baza Méřci / Mulțumiri Număr de serie Este în conformitate cu specificațiile tehnice ale directivei Referința la Standardele armonizate Personă autorizată să întocmească Dosarul Tehnic Lieu și Data | <p>LT (Originali instrukcija vertimas)</p> <p>EF atitikties deklaracija (Zemospriegimo direktyva 2014/35/UE, Priedas I, dalis A)</p> <ol style="list-style-type: none"> Užmoneta Užima atsakomybę už tai, kad mašina: Akumuliatorių įkroviklis Tip / Pagrindinis modelis Mėřci / Ačiū gamintojui Serijs numeris Mašina yra suderinti su direktyvos techniniais reikiavimais Asmuo, turintis įgaliojimus parengti techninę dokumentaciją Vietas ir data | <p>SV (Instruktionstolkning i originalspråk)</p> <p>EO deklaracio pri korektiveco (Direktiva pri malka tensio 2014/35/UE, Pielikums I, daļa A)</p> <ol style="list-style-type: none"> Uzņēmums Uzņemot pilnā atbildībā, paziņo, ka mašīna: Akumulāciju lādētājs Tip / Bāzes modelis Méřci / Paldarības izteikums Serijs numurs Mašīna ir saskaņotā ar direktīvas tehniskajiem prasībām Atsauks uz harmonizācijas standartiem Personas, kas ir pilnvarota tehnisko dokumentāciju sagatavot Vietas un datums | <p>LV (Instrukciju tulkojums oriģinālvalodā)</p> <p>EF atbilstības deklarācija (Zemsprieguma direktīva 2014/35/UE, pielikums I, daļa A)</p> <ol style="list-style-type: none"> Uzņēmums Uzņemot pilnā atbildībā, paziņo, ka mašīna: Akumulāciju lādētājs Tip / Bāzes modelis Méřci / Paldarības izteikums Serijs numurs Mašīna ir saskaņotā ar direktīvas tehniskajiem prasībām Atsauks uz harmonizācijas standartiem Personas, kas ir pilnvarota tehnisko dokumentāciju sagatavot Vietas un datums | <p>LT (Instrukcijos vertimas)</p> <p>EF atitikties deklaracija (Zemospriegimo direktyva 2014/35/UE, Priedas I, dalis A)</p> <ol style="list-style-type: none"> Užmoneta Užima atsakomybę už tai, kad mašina: Akumuliatorių įkroviklis Tip / Pagrindinis modelis Mėřci / Ačiū gamintojui Serijs numeris Mašina yra suderinti su direktyvos techniniais reikiavimais Asmuo, turintis įgaliojimus parengti techninę dokumentaciją Vietas ir data |
| <p>BE (Provoed instructie origineel)</p> <p>EO deklaracio pri korektiveco (Direktiva pri malka tensio 2014/35/UE, Pielikums I, daļa A)</p> <ol style="list-style-type: none"> Uzņēmums Uzņemot pilnā atbildībā, paziņo, ka mašīna: Akumulāciju lādētājs Tip / Bāzes modelis Méřci / Paldarības izteikums Serijs numurs Mašīna ir saskaņotā ar direktīvas tehniskajiem prasībām Atsauks uz harmonizācijas standartiem Personas, kas ir pilnvarota tehnisko dokumentāciju sagatavot Vietas un datums | <p>RO (Traducerea manualului fabricantului)</p> <p>CE - Declaratie de Conformitate (Directiva privind tensiunea joasa 2014/35/UE, Anexa I, partea A)</p> <ol style="list-style-type: none"> Societatea Declara pe propria raspundere ca masina: Incarcator baterii Type / Model de baza Méřci / Mulțumiri Număr de serie Este în conformitate cu specificațiile tehnice ale directivei Referința la Standardele armonizate Personă autorizată să întocmească Dosarul Tehnic Lieu și Data | <p>LT (Originali instrukcija vertimas)</p> <p>EF atitikties deklaracija (Zemospriegimo direktyva 2014/35/UE, Priedas I, dalis A)</p> <ol style="list-style-type: none"> Užmoneta Užima atsakomybę už tai, kad mašina: Akumuliatorių įkroviklis Tip / Pagrindinis modelis Mėřci / Ačiū gamintojui Serijs numeris Mašina yra suderinti su direktyvos techniniais reikiavimais Asmuo, turintis įgaliojimus parengti techninę dokumentaciją Vietas ir data | <p>SV (Instruktionstolkning i originalspråk)</p> <p>EO deklaracio pri korektiveco (Direktiva pri malka tensio 2014/35/UE, Pielikums I, daļa A)</p> <ol style="list-style-type: none"> Uzņēmums Uzņemot pilnā atbildībā, paziņo, ka mašīna: Akumulāciju lādētājs Tip / Bāzes modelis Méřci / Paldarības izteikums Serijs numurs Mašīna ir saskaņotā ar direktīvas tehniskajiem prasībām Atsauks uz harmonizācijas standartiem Personas, kas ir pilnvarota tehnisko dokumentāciju sagatavot Vietas un datums | <p>LV (Instrukciju tulkojums oriģinālvalodā)</p> <p>EF atbilstības deklarācija (Zemsprieguma direktīva 2014/35/UE, pielikums I, daļa A)</p> <ol style="list-style-type: none"> Uzņēmums Uzņemot pilnā atbildībā, paziņo, ka mašīna: Akumulāciju lādētājs Tip / Bāzes modelis Méřci / Paldarības izteikums Serijs numurs Mašīna ir saskaņotā ar direktīvas tehniskajiem prasībām Atsauks uz harmonizācijas standartiem Personas, kas ir pilnvarota tehnisko dokumentāciju sagatavot Vietas un datums | <p>LT (Instrukcijos vertimas)</p> <p>EF atitikties deklaracija (Zemospriegimo direktyva 2014/35/UE, Priedas I, dalis A)</p> <ol style="list-style-type: none"> Užmoneta Užima atsakomybę už tai, kad mašina: Akumuliatorių įkroviklis Tip / Pagrindinis modelis Mėřci / Ačiū gamintojui Serijs numeris Mašina yra suderinti su direktyvos techniniais reikiavimais Asmuo, turintis įgaliojimus parengti techninę dokumentaciją Vietas ir data |

IT • Il contenuto e le immagini del presente manuale d'uso sono stati realizzati per conto di ST. S.p.A. e sono tutelati da diritto d'autore – È vietata ogni riproduzione o alterazione anche parziale non autorizzata del documento.

BG • Съдържанието и изображенията в настоящото ръководство са извършени за ST. S.p.A. и са защитени с авторски права – Забранява се всяко неотризирано възпроизвеждане или промяна, дори и отчасти на документа.

BS • Sadržaj i slike iz ovog korisničkog priručnika napravljeni su isključivo za ST. S.p.A. i zaštićeni su autorskim pravima – zabranjena je svaka neovlaštena reprodukcija ili izmjena dokumenta, djelomično ili u potpunosti.

CS • Obsah a obrázky v tomto návodu k použití byly zpracovány jménem společnosti ST. S.p.A. a jsou chráněny autorským právem – Reprodukce či nepovolené pozměňování tohoto dokumentu, a to i částečné, je zakázáno.

DA • Indhold og illustrationer i denne vejledning er blevet skabt på vegne af ST. S.p.A. og er beskyttet af ophavsret – Enhver gengivelse eller ændring, også delvis, af dokumentet uden autorisation hertil er forbudt.

DE • Inhalt und Bilder dieser Bedienungsanleitung wurden im Namen von ST. S.p.A. erstellt und sind urheberrechtlich geschützt – Jede nicht genehmigte Vervielfältigung oder Veränderung, auch auszugsweise, dieses Dokuments ist verboten.

EL • Το περιεχόμενο και οι εικόνες στο παρόν εγχειρίδιο χρήσης δημιουργήθηκαν για λογαριασμό της εταιρείας ST. S.p.A. και προστατεύονται από πνευματικά δικαιώματα – Απαγορεύεται οποιαδήποτε αναπαραγωγή ή τροποποίηση, έστω και μερική, του εγχειρίδιου χωρίς έγκριση.

EN • The content and images in this User Manual were produced expressly for ST. S.p.A. and are protected by copyright – any unauthorized reproduction or modification to the document, either partially or in full, is prohibited.

ES • El contenido y las imágenes del presente manual de uso han sido creados por ST. S.p.A. y están protegidos por los derechos de autor – Se prohíbe toda reproducción o modificación, incluso parcial, no autorizada del documento.

ET • Käesoleva kasutusjuhendi sisu ja kujutised on toodetud konkreetselt ettevõttele ST. S.p.A. ja neile rakendub autoriõigussaadus – dokumendi igasugune osaline või täielik ilma loata reprodutseerimine või muutmine on keelatud.

FI • Tämän käyttöoppaan sisältö ja kuvat on valmistettu ST. S.p.A. -yhtiön toimesta ja niitä suojaa tekijänoikeuslaki. – Asiakirjan kaikenlainen kopioiminen tai muuttaminen, osittainkin, on kielletty ilman erityistä lupaa.

FR • Le contenu et les images du présent manuel d'utilisation ont été réalisés pour le compte de ST. S.p.A. et sont protégés par un droit d'auteur – Toute reproduction ou modification non autorisée, même partielle, du document, est interdite.

HR • Sadržaj i slike u ovom priručniku za uporabu izrađeni su za tvrtku ST. S.p.A. te su obuhvaćeni autorskim pravima – Zabranjuje se neovlašteno umnožavanje ili prilagodba, djelomična ili u cijelosti, ovog dokumenta.

HU • Ennek a használati útmutatónak a tartalma és a benne szereplő képek kizárólag a ST. S.p.A. számára készültek és szerzői joggal védettek – tilos a dokumentum bármely részének vagy egészének engedély nélküli sokszorosítása és módosítása.

LT • Šio naudotojų vadovo turinys ir paveikslėliai skirti tik „ST. S.p.A.“ ir yra saugomi autorių teisėmis – dokumentą atgaminti ar modifikuoti, visiškai arba iš dalies, yra draudžiami.

LV • Šis lietotāja rokasgrāmatas saturs un attēli ir veidoti tikai ST. S.p.A. un ir aizsargāti ar autortiesībām. Jebkāda dokumenta vai tā daļas prettiesiska kopēšana vai pārveide ir stingri aizliegta.

MK • Содржината и сликите во Упатството за корисникот се подготвени исклучиво за ST. S.p.A. и се заштитени со авторски права – забрането е секое делумно или целосно неовластено репродуцирање или измена на документот.

NL • De inhoud en de afbeeldingen van deze gebruikshandleiding werden gerealiseerd voor rekening van ST. S.p.A. en zijn beschermd door het auteursrecht – Elke niet-geautoriseerde reproductie of wijziging, ook gedeeltelijke, van het document is verboden.

NO • Innholdet og bildene i denne brukerveiledningen er utført på oppdrag fra ST. S.p.A. og er beskyttet ved opphavsrett – Enhver gjengivelse eller endring, selv kun delvis, er forbudt.

PL • Treść oraz ilustracje zawarte w niniejszej instrukcji obsługi powstały na zlecenie spółki ST. S.p.A. i są chronione prawami autorskimi – Zabrania się wszelkiego kopiowania bądź modyfikowania, także częściowego, niniejszego dokumentu bez uzyskania stosownej zgody.

PT • As imagens e os conteúdos contidos no presente Manual do Utilizador foram expressamente criados para uso exclusivo da ST. S.p.A., encontrando-se protegidos por direitos de autor. Qualquer tipo de reprodução ou alteração, parcial ou integral, não autorizadas deste Manual estão expressamente proibidas.

RO • Conținutul și imaginile din manualul de utilizare de față au fost realizate în numele ST. S.p.A. și sunt protejate de drepturi de autor – Este interzisă orice reproducere sau modificare chiar și parțială neautorizată a documentului.

RU • Тесты и изображения, содержащиеся в настоящем руководстве, были созданы в интересах ST. S.p.A. и защищены авторскими правами – Любое несанкционированное воспроизведение или изменение документа запрещено.

SK • Obsah a obrázky v tomto návode na používanie boli spracované menom spoločnosti ST. S.p.A. a sú chránené autorským právom – Reprodukcie či nepovolené pozměňovanie tohto dokumentu, a to aj čiastočné, je zakázané.

SL • Vsebine in slike v tem uporabniškem priručniku so izdelane za podjetje ST. S.p.A. in so zaščitene z avtorskimi pravicami – vsakršno nepooblaščenno razmnoževanje ali spreminjanje dokumenta, v celoti ali delno, je prepovedano.

SR • Sadržaj i slike ovog priručnika za upotrebu na napravljeni u ime ST. S.p.A. i zaštićeni su autorskim pravima – Zabranjena je svaka potpuna ili delimična reprodukcija ili izmena dokumenta bez odobrenja.

SV • Innehållet och bilderna i denna användarhandbok har framställts för ST. S.p.A. och skyddas av upphovsrätt – all form av reproduktion eller ändring, även partiell, som inte auktoriserats är förbjuden.

TR • Bu Kullanıcı Kilavuzundaki içerik ve resimler açığa ST. S.p.A. için üretilmiştir ve telif hakkı ile korunmaktadır – dokümanın izinsiz olarak tamamen ya da kısmen herhangi bir şekilde çoğaltılması ya da dağıtılması yasaktır.



| |
|--------------------------------|
| CE |
| Type: |
| Art.N-s/n |



FR
Cet appareil,
ses accessoires,
piles et cordons
se recyclent

À DÉPOSER
EN MAGASIN

OU

À DÉPOSER
EN DÉCHÈTERIE

Points de collecte sur www.quefairedemesdechets.fr
Privilégiez la réparation ou le don de votre appareil !



FR

ST. S.p.A.
Via del Lavoro, 6
31033 Castelfranco Veneto (TV) ITALY

STIGA LTD (UK Importer)
Unit 8, Bluewater Estate Plympton,
Devon, PL7 4JH, England