



# PE ONE

PORTABLE  
ENTERTAINMENT  
SYSTEM

Bedienungsanleitung  
User Manual

# Inhalt

<b>1 Einführung</b> .....	<b>2</b>
Produktmerkmale .....	2
<b>2 Sicherheitshinweise</b> .....	<b>3</b>
<b>3 Bedienelemente und Anschlüsse</b> .....	<b>5</b>
Mixereinheit .....	5
Netzanschluss .....	5
<b>4 Inbetriebnahme</b> .....	<b>7</b>
Montage.....	7
Anschlüsse herstellen.....	7
<b>5 Anwendungen</b> .....	<b>8</b>
Mikrofon und Gitarre.....	8
Mischpult.....	8
Bluetooth.....	8
<b>6 Bedienung</b> .....	<b>9</b>
Mixereinheit .....	9
Bluetooth-Verbindung mit mobilen Geräten herstellen .....	9
Bluetooth-Verbindung zwischen zwei PEN ONE herstellen.....	9
<b>7 Reinigung und Wartung</b> .....	<b>10</b>
Sicherungswechsel.....	10
<b>8 Umweltschutz</b> .....	<b>10</b>
<b>9 Technische Daten</b> .....	<b>11</b>
Stecker- und Anschlussbelegungen .....	12



[www.omnitronic.de](http://www.omnitronic.de)

Produkt-Updates, Dokumentationen, Software und Support erhalten Sie unter [www.omnitronic.de](http://www.omnitronic.de). Die neueste Version der Bedienungsanleitung finden Sie im Downloadbereich des Produkts.

© 2023 OMNITRONIC. Alle Rechte vorbehalten.  
Dieses Dokument darf ohne schriftliche Genehmigung des Copyrightinhabers weder ganz noch teilweise reproduziert werden. Der Inhalt dieses Dokuments kann ohne vorherige Ankündigung modifiziert werden, wenn Änderungen in Methodik, Design oder Herstellung dies erforderlich machen.

Alle in diesem Dokument erwähnten Marken gehören den jeweiligen Eigentümern.

D00148607, Version 1.0, Stand 06/07/2023

# 1 Einführung

Das PEN ONE ist ein aktives Säulen-PA-System mit einer leistungsfähigen Subwooferbox mit integriertem 4-Kanal-Power-Mixer und einem Fullrange-Säulenlautsprecher für mobile Beschallungsaufgaben. Das Gerät verfügt über drei Mono-Eingänge (XLR und Klinke) für Mikrofone, Instrumente und für Line-Quellen, einen Stereo-Eingang (Cinch) sowie einen AUX-Eingang für tragbare Audiogeräte. Der Verstärker liefert eine Leistung von 350 W und 200 W und wird kabellos per Steckverbindung mit dem Säulenmodul verbunden. Die neueste Bluetooth-5.0-Technologie mit TWS-Unterstützung sorgt für schnelle und stabile Verbindungen zu Bluetooth-Audioquellen und ermöglicht drahtloses Koppeln von zwei PEN ONE Systemen für Stereo-Setups.

Diese Bedienungsanleitung zeigt Ihnen, wie Sie das Gerät installieren und nutzen. Damit Sie sich und andere Gefahren aussetzen, beachten Sie bitte unbedingt alle Sicherheitshinweise in dieser Anleitung und alle auf dem Gerät angebrachten Sicherheitshinweise.

Diese Bedienungsanleitung gilt für die Artikelnummer: 11039101. Bitte bewahren Sie dieses Dokument für weiteren Gebrauch auf und geben Sie es ggf. an nachfolgende Besitzer weiter.

## Produktmerkmale

- Transportfreundliches Säulen-PA-System mit 550 Watt Leistung
- Klare, dynamische Wiedergabe mit hoher Reichweite ideal für DJs, Musiker, Moderatoren und Events
- Integriertes Bluetooth-Audio-Streaming für kabellosen Musikgenuss
- Stereo-Bluetooth-Link für drahtlosen Stereo-Betrieb mit 2 verlinkten Systemen
- 12"-Bassreflex-Subwoofer mit Class-D-Verstärkern (350 W + 200 W)
- Säulenlautsprecher mit 8 x 3"-Treibern
- Integriertes 4-Kanal-Mischpult
- 3 Mono-Eingänge Mic/Instrument/Line mit 2-Band-EQ und regelbarem Echoeffekt
- 1 Stereo-Eingang Line
- 1 Stereo-AUX-Eingang für Audiogeräte ohne Bluetooth
- 3 EQ-Presets
- Lieferung enthält Distanzstange, Netzkabel, Taschen und Haube für die Lautsprecher



## 2 Sicherheitshinweise

### ACHTUNG!



Gerät vor Feuchtigkeit und Nässe schützen!

### ACHTUNG!



Seien Sie besonders vorsichtig beim Umgang mit gefährlicher Netzspannung. Bei dieser Spannung können Sie einen lebensgefährlichen elektrischen Schlag erhalten!

### GESUNDHEITSRISIKO!



Beim Betreiben einer Beschallungsanlage lassen sich Lautstärkepegel erzeugen, die zu irreparablen Gehörschäden führen können.

Dieses Gerät hat das Werk in sicherheitstechnisch einwandfreiem Zustand verlassen. Um diesen Zustand zu erhalten und einen gefahrlosen Betrieb sicherzustellen, muss der Anwender unbedingt die Sicherheitshinweise und die Warnvermerke beachten, die in dieser Gebrauchsanweisung enthalten sind.

**Bei Schäden, die durch Nichtbeachtung dieser Bedienungsanleitung verursacht werden, erlischt der Garantieanspruch. Für daraus resultierende Folgeschäden übernimmt der Hersteller keine Haftung.**

#### Inbetriebnahme

- Packen Sie das Gerät aus und überprüfen Sie es sorgfältig auf Transportschäden, bevor Sie es verwenden. Im Schadenfall nehmen Sie das Gerät nicht in Betrieb und setzen sich bitte mit Ihrem Fachhändler in Verbindung.
- Heben Sie die Verpackung auf. Um das Gerät bei Transport und Lagerung optimal vor Erschütterungen, Staub und Feuchtigkeit zu schützen, benutzen Sie bitte die Originalverpackung.

#### Schutzklasse

- Der Aufbau entspricht der Schutzklasse I. Der Netzstecker darf nur an eine Schutzkontakt-Steckdose angeschlossen werden, deren Spannung und Frequenz mit dem Typenschild des Gerätes genau übereinstimmt. Ungeeignete Spannungen und ungeeignete Steckdosen können zur Zerstörung des Gerätes und zu tödlichen Stromschlägen führen.

#### Stromanschluss

- Den Netzstecker immer als letztes einstecken. Der Netzstecker muss dabei gewaltfrei eingesetzt werden. Achten Sie auf einen festen Sitz des Netzsteckers.
- Lassen Sie die Netzleitung nicht mit anderen Kabeln in Kontakt kommen! Seien Sie vorsichtig beim Umgang mit Netzleitungen und -anschlüssen. Fassen Sie diese Teile nie mit feuchten Händen an! Feuchte Hände können tödliche Stromschläge zur Folge haben.
- Netzleitungen nicht verändern, knicken, mechanisch belasten, durch Druck belasten, ziehen, erhitzen und nicht in die Nähe von Hitze- oder Kältequellen bringen. Bei Missachtung kann es zu Beschädigungen der Netzleitung, zu Brand oder zu tödlichen Stromschlägen kommen.
- Die Kabeleinführung oder die Kupplung am Gerät dürfen nicht durch Zug belastet werden. Es muss stets eine ausreichende Kabellänge zum Gerät hin vorhanden sein. Andernfalls kann das Kabel beschädigt werden, was zu tödlichen Stromschlägen führen kann.
- Achten Sie darauf, dass die Netzleitung nicht gequetscht oder durch scharfe Kanten beschädigt werden kann. Überprüfen Sie das Gerät und die

Netzleitung in regelmäßigen Abständen auf Beschädigungen.

- Die Belegung der Anschlussleitungen ist wie folgt:

Leitung	Pin	International
Braun	Außenleiter	L
Blau	Neutralleiter	N
Gelb/Grün	Schutzleiter	

Der Schutzleiter muss unbedingt angeschlossen werden! Wenn das Gerät direkt an das örtliche Stromnetz angeschlossen wird, muss eine Trennvorrichtung mit mindestens 3 mm Kontaktöffnung an jedem Pol in die festverlegte elektrische Installation eingebaut werden. Das Gerät darf nur an eine Elektroinstallation angeschlossen werden, die den VDE-Bestimmungen DIN VDE 0100 entspricht. Die Hausinstallation muss mit einem Fehlerstromschutzschalter (RCD) mit 30 mA Bemessungsdifferenzstrom ausgestattet sein.

#### Metallteile

- In das Gerät dürfen keine fremden Gegenstände gelangen. Dies gilt insbesondere für Metallteile. Sollten auch nur kleinste Metallteile wie Heft- und Büroklammern oder größere Metallspäne in das Gerät gelangen, so ist das Gerät sofort außer Betrieb zu nehmen und allpolig vom Netz zu trennen. Durch Metallteile hervorgerufene Fehlfunktionen und Kurzschlüsse können tödliche Verletzungen zur Folge haben.

#### Flüssigkeit

- Es dürfen unter keinen Umständen Flüssigkeiten aller Art in Steckdosen, Steckverbindungen oder in irgendwelche Geräteöffnungen oder Geräte Ritzen eindringen. Besteht der Verdacht, dass - auch nur minimale - Flüssigkeit in das Gerät eingedrungen sein könnte, muss das Gerät sofort allpolig vom Netz getrennt werden. Dies gilt auch, wenn das Gerät hoher Luftfeuchtigkeit ausgesetzt war. Auch wenn das Gerät scheinbar noch funktioniert, muss es von einem Fachmann überprüft werden ob durch den Flüssigkeitseintritt eventuell Isolationen beeinträchtigt wurden. Reduzierte Isolationen können tödliche Stromschläge hervorrufen.

### **Umgebungsbedingungen**

- Die Umgebungstemperatur muss zwischen -5° C und +45° C liegen. Halten Sie das Gerät von direkter Sonneneinstrahlung (auch beim Transport in geschlossenen Wägen) und Heizkörpern fern. Die relative Luftfeuchte darf 50 % bei einer Umgebungstemperatur von 45° C nicht überschreiten.
- Verwenden Sie das Gerät nicht bei Gewitter. Überspannung könnte das Gerät zerstören. Das Gerät bei Gewitter allpolig vom Netz trennen (Netzstecker ziehen).
- Das Gerät darf nicht in einer Umgebung eingesetzt oder gelagert werden, in der mit Spritzwasser, Regen, Feuchtigkeit oder Nebel zu rechnen ist. Feuchtigkeit oder sehr hohe Luftfeuchtigkeit kann die Isolation reduzieren und zu tödlichen Stromschlägen führen.
- Beim Einsatz von Nebelgeräten ist zu beachten, dass das Gerät nie direkt dem Nebelstrahl ausgesetzt ist und mindestens 0,5 m von einem Nebelgerät entfernt betrieben wird. Der Raum darf nur so stark mit Nebel gesättigt sein, dass eine gute Sichtweite von mindestens 10 m besteht.

### **Installation**

- Vermeiden Sie Erschütterungen und jegliche Gewaltanwendung bei der Installation oder Inbetriebnahme des Geräts. Achten Sie bei der Wahl des Installationsortes darauf, dass das Gerät nicht zu großer Hitze, Feuchtigkeit und Staub ausgesetzt wird. Vergewissern Sie sich, dass keine Kabel frei herumliegen. Sie gefährden Ihre eigene und die Sicherheit Dritter!
- Bitte beachten Sie, dass Boxen durch Bassschläge und Vibrationen verrutschen können. Außerdem stellen unbeabsichtigte Stöße durch DJs, Musiker oder das Publikum ein erhöhtes Risiko dar. Deshalb muss das PA-System immer gegen Verrutschen gesichert oder der entsprechende Bereich abgesperrt werden.

### **Inbetriebnahme**

- Nehmen Sie das Gerät erst in Betrieb, nachdem Sie sich mit seinen Funktionen vertraut gemacht haben. Lassen Sie das Gerät nicht von Personen bedienen, die sich nicht mit dem Gerät auskennen. Wenn Geräte nicht mehr korrekt funktionieren, ist das meist das Ergebnis von unsachgemäßer Bedienung!
- Bitte achten Sie während des Betriebs darauf, dass die Lautsprecher stets angenehm klingen. Werden Verzerrungen hörbar, dann ist davon auszugehen, dass entweder der Verstärker oder die Lautsprecher überlastet sind. Dies kann schnell zu Schäden an beiden Geräten führen. Regeln Sie daher bei hörbaren Verzerrungen die Lautstärke entsprechend herunter, um Schäden zu vermeiden. Durch Überlast zerstörte Lautsprecher sind von der Garantie ausgeschlossen. Kontrollieren Sie regelmäßig mit einem Schallpegelmessgerät, ob Sie den geforderten Grenzwert einhalten.

### **Gewerbliche Verwendung**

- Beim Einsatz einer Beschallungsanlage in öffentlichen bzw. gewerblichen Bereichen ist eine Fülle von Vorschriften zu beachten. Der Betreiber muss sich selbständig um Beschaffung der geltenden Sicherheitsvorschriften bemühen und diese einhalten!

### **Reinigung und Wartung**

- Vor der Reinigung den Netzstecker aus der Steckdose ziehen. Zur Reinigung nur ein weiches Tuch und niemals Lösungsmittel verwenden.
- Im Geräteinneren befinden sich außer der Sicherung keine zu wartenden Teile. Wartungs- und Servicearbeiten sind ausschließlich dem autorisierten Fachhandel vorbehalten! Sollten einmal Ersatzteile benötigt werden, verwenden Sie bitte nur Originalersatzteile.

### **Transport**

- Soll das Gerät transportiert werden, verwenden Sie bitte die Originalverpackung, um Transportschäden zu vermeiden.

### **Serienbarcode**

- Der Serienbarcode darf niemals vom Gerät entfernt werden, da ansonsten der Garantieanspruch erlischt.

### **Eigenmächtige Veränderungen und Garantie**

- Beachten Sie bitte, dass eigenmächtige Veränderungen an dem Gerät aus Sicherheitsgründen verboten sind.
- Wird das Gerät anders verwendet als in dieser Bedienungsanleitung beschrieben, kann dies zu Schäden am Produkt führen und der Garantieanspruch erlischt. Außerdem ist jede andere Verwendung mit Gefahren, wie z. B. Kurzschluss, Brand, elektrischem Schlag, etc. verbunden.

### **Bestimmungsgemäße Verwendung**

Das Verstärkersystem PEN ONE dient zur mobilen Beschallung. Das Gerät wurde ausschließlich zur Verwendung in Innenräumen konzipiert.



### 3 Bedienelemente und Anschlüsse

#### Mixereinheit

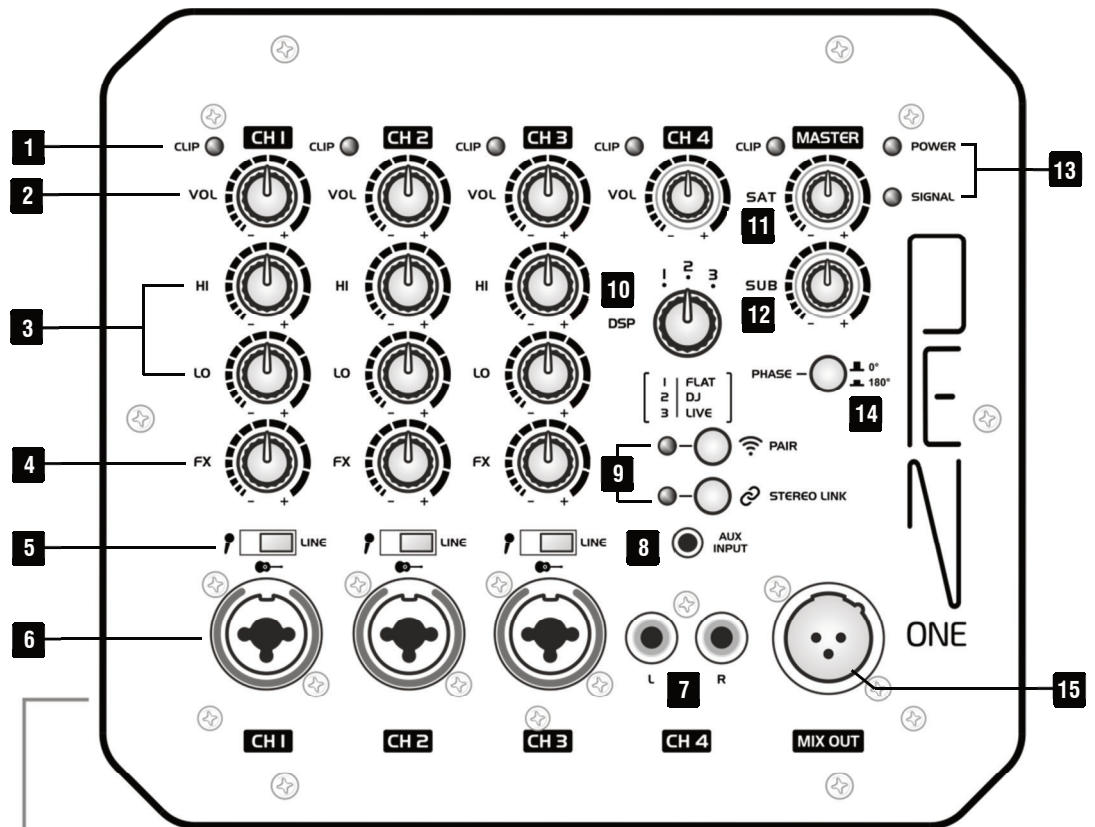

#### Netzanschluss

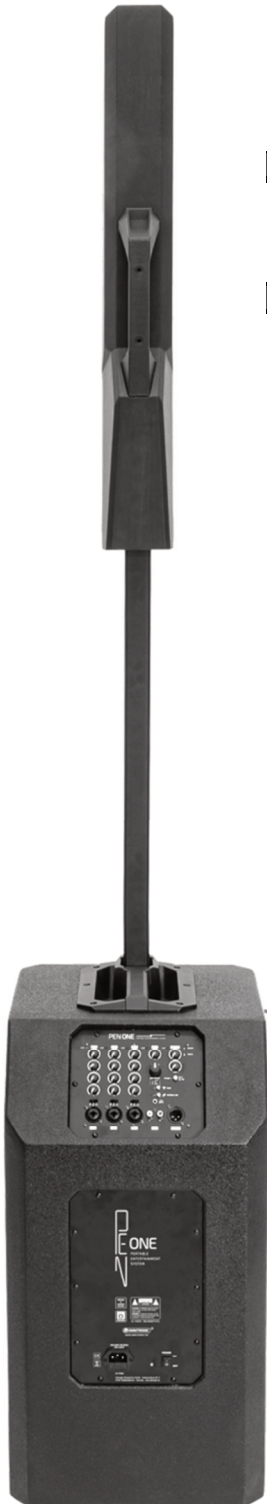
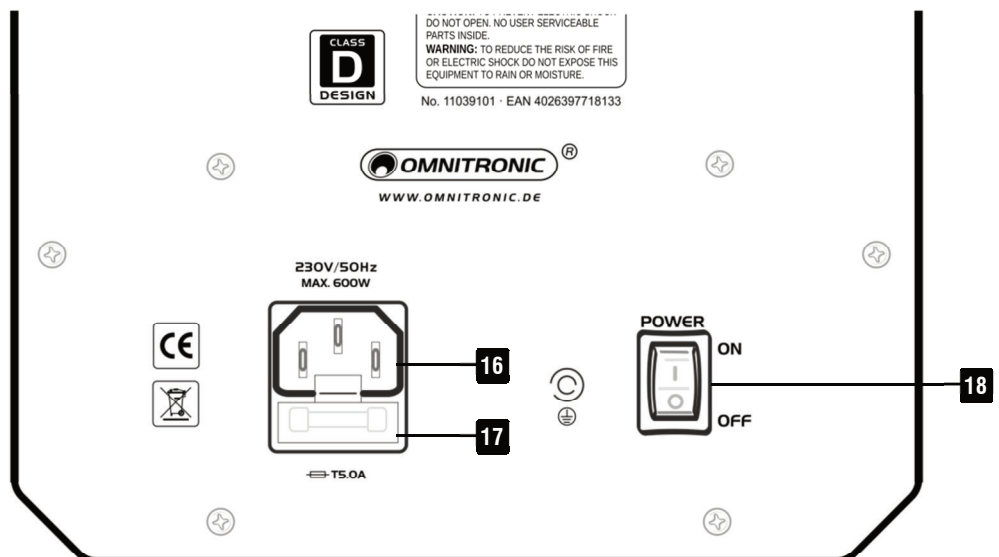

Nr.	Element	Funktion
1	Übersteuerungsanzeige	Leuchtet bei Übersteuerung der Eingänge CH 1-4. Senken Sie den Pegel der Signalquellen entsprechend.
2	Pegelregler	Zum Mischen des Signals der Eingänge CH 1-4 auf das Mastersignal.
3	Klangregler	2-Band-Klangregelung für die Mono-Eingänge CH 1-3 (LO = Bässe, HI = Höhen).
4	Intensitätsregler	Regelt die Intensität für den internen Echoeffekt der Mono-Eingänge CH 1-3.
5	Pegelumschalter	Der 3-stufige Umschalter dient zur Anpassung des Eingangspegels: linke Position = für Mikrofone, mittlere Position = für hochohmige Instrumente, rechte Position = für Audiogeräte mit Line-Ausgang (z. B. CD-Player).
6	Mono-Eingänge	Symmetrische Kombibuchse für die Mono-Eingänge CH 1-3. Schließen Sie hier Geräte über handelsübliche XLR- oder Klinkenkabel an. Passen Sie mit den Umschaltern den Eingangspegel an die Signalquellen an.
7	Stereo-Eingang	Unsymmetrischer Stereo-Eingang mit Cinch-Buchsen für Kanal 4. Verwenden Sie ein handelsübliches Cinch-Kabel, um ein Gerät mit Line-Pegel (z. B. CD-Player) an diesen Eingang anzuschließen.
8	AUX-Eingang	Zusätzliche 3,5-mm-Klinkenbuchse zum Anschluss von tragbaren Audiogeräten (z. B. MP3-Player) für Kanal 4.
9	Bluetooth-Tasten	Zum Aktivieren des Bluetooth-Empfängers die Taste PAIR drücken (Statusanzeige blinkt); zum Zurücksetzen der Verbindung die Taste erneut drücken.  Für drahtlosen Stereo-Betrieb lassen sich zwei PEN ONE Systeme koppeln. Dazu die Bluetooth-Quelle mit dem ersten Verstärkersystem koppeln und die TWS-Taste drücken. Dann am Nebengerät die PAIR-Taste drücken. Die PA-Systeme werden nun gekoppelt.
10	DSP-Schalter	Zum Anwählen verschiedener Equalizer-Charakteristiken, passend je nach Anwendung: Flat = keine Frequenzgangbeeinflussung, DJ = mehr Präsenz und Bass, LIVE = Bass- und Höhenanhebung.
11	Pegelregler	Regelt die Lautstärke für die Satellitenlautsprecher.
12	Pegelregler	Regelt die Lautstärke für den Subwoofer.
13	Statusanzeigen	CLIP: Leuchtet bei Übersteuerung; dann die Lautstärke reduzieren, bis die LED nicht bzw. nur noch bei Signalspitzen aufleuchtet. POWER: Betriebsanzeige SIGNAL: Eingangssignal liegt an
14	Phasenumkehrschalter	Ermöglicht die Umschaltung der Phasenlage, wenn mehrere PA-Systeme parallel betrieben werden.
15	Signalausgang	Symmetrische XLR-Buchse zum Weiterleiten des Mischsignals an ein weiteres PA-System.
16	Netzanschluss	Stecken Sie hier die Netzleitung ein.
17	Sicherungshalter	Ersetzen Sie die Sicherung nur bei ausgestecktem Gerät und nur durch eine gleichwertige Sicherung. Der korrekte Wert ist am Gerät angegeben.
18	Netzschalter	Schaltet das Gerät ein und aus.

# 4 Inbetriebnahme

## Montage

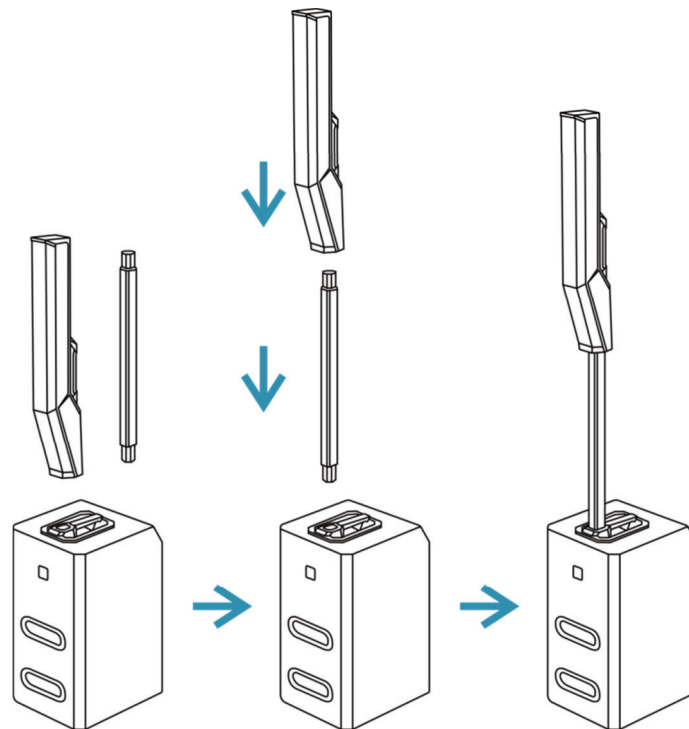

Befolgen Sie die hier gezeigten Schritte zum Befestigen des Säulenmoduls auf der Subwooferbox.

### Hinweise

- Stellen Sie das PA-System immer auf einen festen, ebenen, rutschfesten, erschütterungsfreien, schwingungsfreien und feuerfesten Untergrund auf. Vergewissern Sie sich vor der Montage, dass die Montagefläche mindestens die 5-fache Punktbelastung des Eigengewichtes der Installation aushalten kann (z. B. 20 kg Gewicht - 100 kg Punktbelastung). Die Montagehöhe der Lautsprecherboxen darf ohne zusätzliche Sicherungen niemals 100 cm überschreiten.
- Satellitensysteme dürfen nur auf einer ebenen Fläche mit maximal 5° Neigung aufgestellt werden.
- Das System muss außerhalb des Handbereichs von Personen installiert werden. Ein unbeabsichtigtes Bewegen des Systems muss verhindert werden - auch unter Brandbedingungen!
- Bezogen auf den jeweiligen Standort sind alle notwendigen Maßnahmen gegen Verschieben und zur Sicherstellung der Standsicherheit zu schaffen.

### Anschlüsse herstellen

Als Tonquellen können Mikrofone, Musikinstrumente und Audiogeräte mit Line-Pegel angeschlossen werden. Um Störgeräusche zu vermeiden, sollte das PA-System vor dem Herstellen und Trennen von Verbindungen ausgeschaltet sein oder die Ausgangsregler auf Minimum gestellt werden. Für eine gute Klangqualität sollten Sie hochwertige, möglichst kurze Kabel verwenden.

- Schließen Sie an die Eingangsbuchsen der Kanäle 1-3 beliebig dynamische Mikrofone, hochohmige Instrumente oder Audiogeräte mit Line-Pegel über handelsübliche XLR- oder Klinkenkabel an und passen Sie mit dem jeweiligen Pegelumschalter den Eingangspegel an die Signalquellen an.
- Für den Anschluss von Audiogeräten mit Line-Pegel stehen in Kanal 4 Cinch-Buchsen und eine 3,5-mm-Klinkenbuchse zur Verfügung. Verwenden Sie handelsübliche Cinch- oder Klinkenkabel, um diese Eingänge z. B. mit einem Mischpult, Keyboard oder MP3-Player zu Verbinden.
- Für eine gleichmäßigere Beschallung von großen Räumen lassen sich zwei oder mehrere der Verstärkersysteme in Reihe schalten. Schließen Sie dazu Ihre Signalquellen an das Hauptsystem an und verbinden Sie den Mono-Line-Ausgang MIX OUT mit einem der regelbaren Line-Eingänge des ersten Nebensystems. Dann den entsprechenden Pegelumschalter auf die Position LINE stellen, um den Eingang noch auf Line-Pegel zu stellen. Verkabeln Sie weitere Nebengeräte in gleicher Weise. Der Ausgang MIX OUT führt das mit den einzelnen Lautstärkereglern und den Klangreglern eingestellte Mischsignal. Alternativ können auch andere Audiogeräte mit Line-Pegel-Eingängen (z. B. Mischpult, Aufnahmegerät) an den Ausgang MIX OUT angeschlossen werden.

# 5 Anwendungen

## Mikrofon und Gitarre

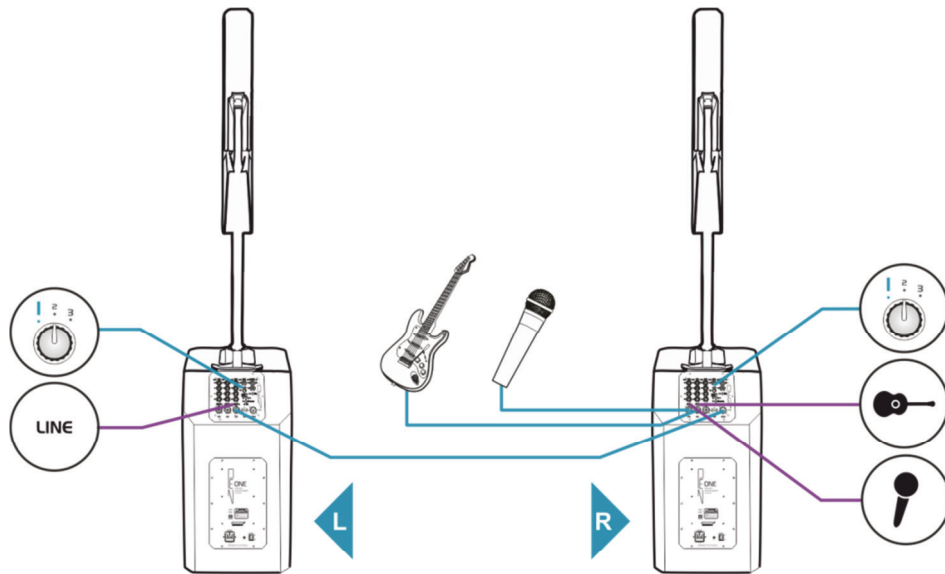

## Mischpult

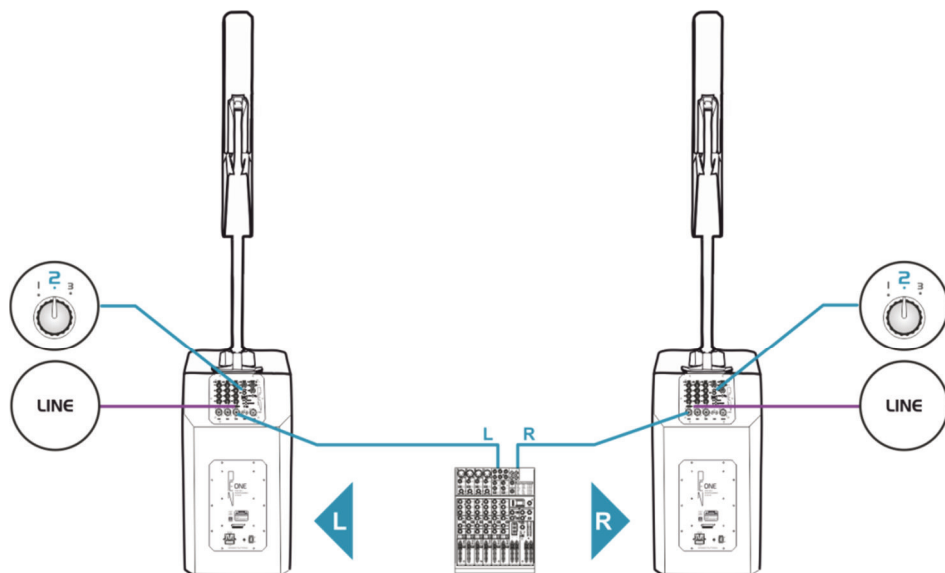

## Bluetooth

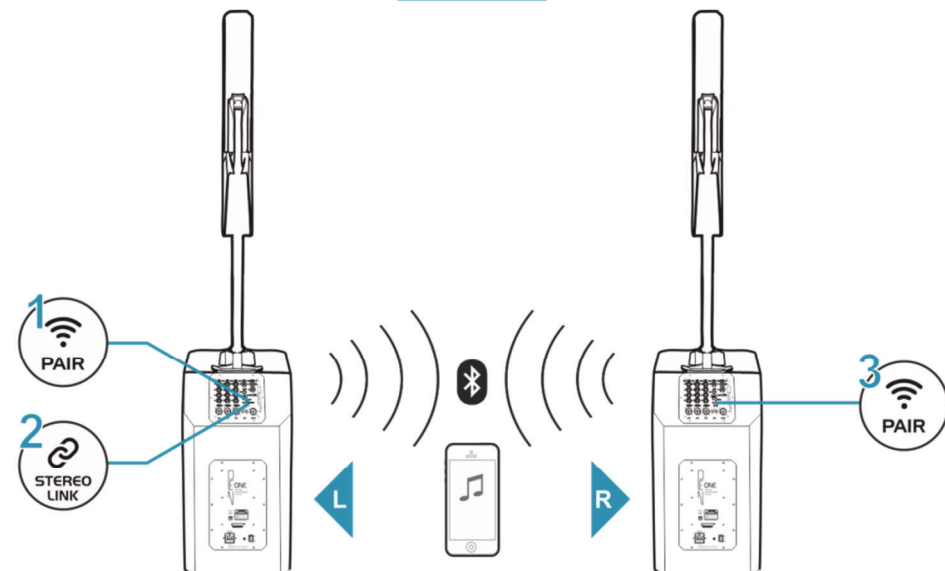



## 6 Bedienung

### Mixereinheit

- 1) Stellen Sie vor dem ersten Einschalten des Subwoofers die Pegelregler SAT und SUB in die linke Anschlagsposition, um zu Anfang eine zu hohe Lautstärke zu vermeiden.
- 2) Schalten Sie erst die angeschlossenen Tonquellen ein, dann das Verstärkersystem. Die Betriebsanzeige POWER leuchtet.
- 3) Stellen Sie die Lautstärke für den Subwoofer mit dem Regler SUB ein und für das Säulenmodul mit dem Regler SAT. Die Anzeige CLIP leuchtet, wenn der Signalpegel zu hoch ist. Reduzieren Sie die Lautstärke, bis die LED nicht bzw. nur noch bei Signalspitzen aufleuchtet.
- 4) Mit dem Schalter DSP lassen sich verschiedene Equalizer-Charakteristiken anwählen: FLAT = keine Frequenzgangbeeinflussung, DJ = mehr Präsenz und Bass, LIVE = Bass- und Höhenanhebung.
- 5) Stellen Sie mit den Lautstärkereglern in Kanal 1-4 das gewünschte Lautstärkeverhältnis für die Signalquellen ein. Lassen Sie die Regler der nicht verwendeten Eingänge stets auf Null.
- 6) Stellen Sie mit den Klangreglern das gewünschte Klangbild für die Mono-Kanäle CH 1-3 ein. Durch Verstellen der Regler lassen sich die Höhen (Regler HI) und Bässe (Regler LO) anheben bzw. stark senken. Stehen die Regler in Mittelstellung, findet keine Frequenzgangbeeinflussung statt.
- 7) Den Mikrofonsignalen der Kanäle CH 1-3 lässt sich ein Echoeffekt hinzufügen, der über den eingebauten Effektprozessor erzeugt wird. Stellen Sie die Intensität des Effekts mit dem Regler FX ein.
- 8) Stellen Sie nach dem Betrieb die Regler SAT und SUB in die linke Anschlagsposition und schalten Sie den Subwoofer mit dem Netzschalter aus. Die Betriebsanzeige erlischt.

### Bluetooth-Verbindung mit mobilen Geräten herstellen

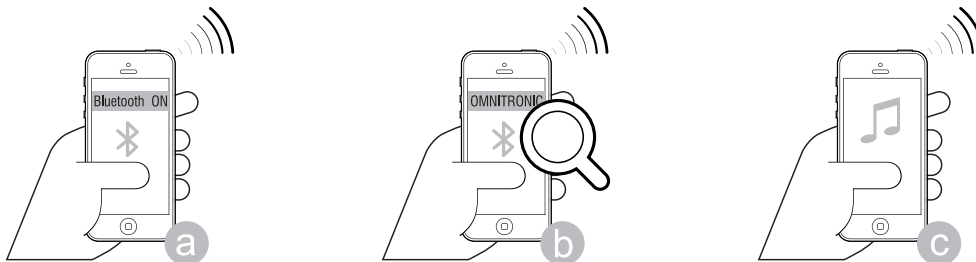

- 1) Schalten Sie den Bluetooth-Empfänger durch Betätigen der PAIR-Taste ein. Die Statusanzeige blinkt und das Gerät wechselt in den Pairing-Modus.
- 2) Aktivieren Sie die Bluetooth-Funktion an der Bluetooth-Quelle und starten Sie die Gerätesuche. Wählen Sie „**OMNITRONIC PEN ONE**“ aus der Liste aus und verbinden Sie die Geräte (Statusanzeige leuchtet dauerhaft).
- 3) Starten Sie die Wiedergabe der Musik an der Bluetooth-Quelle wie gewohnt. Sie wird dann über die das PA-System wiedergegeben. Mischen Sie mit dem Pegelregler in Kanal 4 das Bluetooth-Signal auf das Mastersignal.
- 4) Um die Geräte zu entkoppeln und damit den Bluetooth-Empfänger auszuschalten, drücken Sie die PAIR-Taste erneut.

### Bluetooth-Verbindung zwischen zwei PEN ONE herstellen

Durch die integrierte TWS-Funktion (True Wireless Stereo) lassen sich zwei PEN ONE Verstärkersysteme per Bluetooth koppeln. Der linke und rechte Audiokanal wird dabei getrennt und ohne Verzögerung in Stereo über beide Verstärkersysteme wiedergegeben.

- 1) Koppeln Sie die Bluetooth-Quelle mit dem ersten Verstärkersystem wie zuvor beschrieben.
- 2) Drücken Sie am ersten Verstärkersystem die TWS-Taste und am Nebengerät die PAIR-Taste. Die PA-Systeme werden nun gekoppelt und der Ton wird von beiden Geräten wiedergegeben.

## 7 Reinigung und Wartung

Das Gerät sollte regelmäßig von Verunreinigungen wie Staub usw. gereinigt werden. Trennen Sie das Gerät zuvor vom Netz. Verwenden Sie zur Reinigung ein fusselfreies, angefeuchtetes Tuch. Verwenden Sie auf keinen Fall Alkohol oder irgendwelche Lösungsmittel, da sonst die Gehäuseoberflächen beschädigt werden könnten. Vermeiden Sie unbedingt das Eindringen von Nässe oder Feuchtigkeit in das Gerät.

Klingt das PA-System verzerrt, ist eventuell einer der Lautsprecher defekt. Um weitere Schäden an der Box zu vermeiden, setzen Sie sich bitte mit einer Fachwerkstatt in Verbindung. Wenn an der Lautsprecherbox klappernde Geräusche hörbar sind, könnte es sein, dass sich Schrauben durch Vibrationen gelöst haben. In diesem Fall sollte die Lautsprecherbox von einem Fachmann überprüft werden.

Im Geräteinneren befinden sich außer der Sicherung keine zu wartenden Teile. Wartungs- und Servicearbeiten sind ausschließlich dem autorisierten Fachhandel vorbehalten! Sollten einmal Ersatzteile benötigt werden, verwenden Sie bitte nur Originalersatzteile. Wenn die Anschlussleitung dieses Geräts beschädigt wird, muss sie durch eine besondere Anschlussleitung ersetzt werden, die von Ihrem Fachhändler erhältlich ist. Sollten Sie noch weitere Fragen haben, steht Ihnen Ihr Fachhändler jederzeit gerne zur Verfügung.

### Sicherungswechsel

Wenn die Feinsicherung des Gerätes defekt ist, darf diese nur durch eine Sicherung gleichen Typs ersetzt werden. Vor dem Sicherungswechsel ist das Gerät allpolig von der Netzspannung zu trennen (Netzstecker ziehen).

So gehen Sie vor:

- Schritt 1: Öffnen Sie den Sicherungshalter an der Geräterückseite mit einem passenden Schraubendreher.
- Schritt 2: Entfernen Sie die defekte Sicherung aus dem Sicherungshalter.
- Schritt 3: Setzen Sie die neue Sicherung in den Sicherungshalter ein.
- Schritt 4: Setzen Sie den Sicherungshalter wieder im Gehäuse ein.

---

## 8 Umweltschutz

### Informationen zur Entsorgung



Bitte übergeben Sie das Gerät bzw. die Geräte am Ende der Nutzungsdauer zur umweltgerechten Entsorgung einem örtlichen Recyclingbetrieb. Geräte, die mit diesem Symbol gekennzeichnet sind, dürfen nicht im Hausmüll entsorgt werden. Für weitere Informationen wenden Sie sich bitte an Ihren Händler oder die zuständige örtliche Behörde. Entnehmen Sie evtl. eingelegte Batterien und entsorgen Sie diese getrennt vom Produkt.



Als Endverbraucher sind Sie durch die Batterieverordnung gesetzlich zur Rückgabe aller gebrauchten Batterien und Akkus verpflichtet. Die Entsorgung über den Hausmüll ist verboten. Verbrauchte Batterien können Sie unentgeltlich bei den Sammelstellen Ihrer Gemeinde und überall, wo Batterien verkauft werden, abgeben. Mit der Verwertung von Altgeräten und der ordnungsgemäßen Entsorgung von Batterien und Akkus leisten Sie einen wichtigen Beitrag zum Schutz unserer Umwelt.



## 9 Technische Daten

PEN ONE	
Spannungsversorgung:	230 V AC, 50 Hz
Gesamtanschlusswert:	600 W
Verstärkerleistung:	LF 350 W RMS + HF 200 W RMS
Verstärkertyp:	Class D
Komponenten:	
Subwoofer:	30 cm Tieftöner (12")
Satellitenlautsprecher:	8 x 8 cm Tief-/Mitteltöner (3"), 2,5 cm Hochtöner (1")
Frequenzbereich:	45-20000 Hz
Maximaler Schalldruck:	125 dB (1 m)
Abstrahlverhalten:	120° x 16° (H x V)
Audioeingänge:	3 x Kombination XLR/6,3-mm-Klinke 1 x Stereo-Cinch 1 x 3,5-mm-Klinke
Audioausgang:	1 x XLR
DSP-Modul:	24 Bit, 96 kHz Abtastrate 3 EQ-Presets (Flat, DJ, Live)
Schutzschaltungen:	Kurzschluss, Überspannung, Überhitzung
Bluetooth:	Version 5.0 mit Stereo-Link (TWS)
Trägerfrequenz:	2,4 GHz
Reichweite:	ca. 20 m
Gehäuse:	
Subwoofer:	15 mm MDF, Metallgitter, Steckverbindung für Säulenmodul
Säulenmodul:	Schlagfestes ABS-Gehäuse
Maße (L x B x H), Gewicht:	
Subwoofer:	422 x 360 x 710 mm, 21 kg
Satellitenlautsprecher:	156 x 100 x 782, 5 kg
Distanzstange:	49 x 38 x 800 mm, 600 g

Technische Daten können im Zuge der Weiterentwicklung des Produkts ohne vorherige Ankündigung geändert werden.

## Stecker- und Anschlussbelegungen

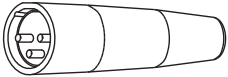
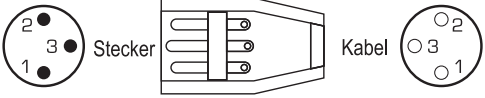
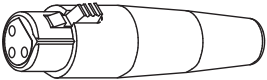
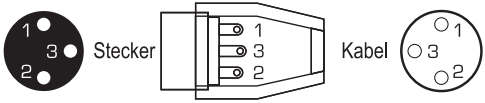
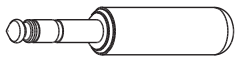
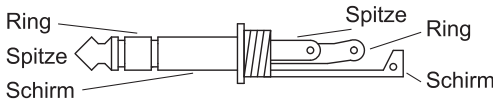
Das PA-System bietet eine Vielzahl von Möglichkeiten für den symmetrischen oder unsymmetrischen Anschluss professioneller Audiogeräte. Um Störgeräusche zu vermeiden, sollte das Gerät vor dem Herstellen und Trennen von Verbindungen ausgeschaltet sein oder die Ausgangsregler auf Minimum gestellt werden. Für eine gute Klangqualität sollten Sie hochwertige, möglichst kurze Kabel verwenden. Nachfolgend finden Belegungsbeispiele für die jeweiligen Anschlüsse.

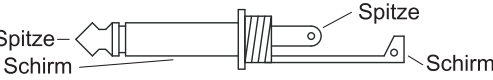
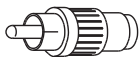
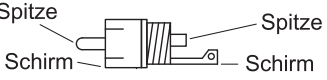
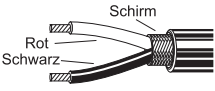
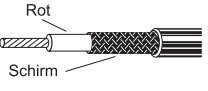
Steckverbindung	Aufbau	Symmetrischer Anschluss	Unsymmetrischer Anschluss
XLR, männl. 		Rot = 2 Schwarz = 3 Schirm = 1	Rot = 2 Schirm = 1 + 3
XLR, weibl. 		Rot = 2 Schwarz = 3 Schirm = 1	Rot = 2 Schirm = 1 + 3
6,3-mm-Klinke, stereo 		Rot = Spitze Schwarz = Ring Schirm = Schaft	Rot = Spitze Schirm = Schaft + Ring
6,3-mm-Klinke, mono 		Rot = Spitze Schwarz = Ring Schirm = unverb.	Rot = Spitze Schirm = Schaft
Cinch 		Rot = Spitze Schwarz = Schaft Schirm = unverb.	Rot = Spitze Schirm = Schaft
			

# Contents

<b>1 Introduction</b> .....	<b>13</b>
Product features .....	13
<b>2 Safety Instructions</b> .....	<b>14</b>
<b>3 Operating Elements and Connections</b> .	<b>16</b>
Mixer section.....	16
Power section .....	16
<b>4 Setup</b> .....	<b>18</b>
Installation.....	18
Making the connections.....	18
<b>5 Applications</b> .....	<b>19</b>
Microphone and guitar .....	19
Mixing console .....	19
Bluetooth.....	19
<b>6 Operation</b> .....	<b>20</b>
Mixer unit .....	20
Setting up a Bluetooth connection with mobile devices .....	20
Setting up a Bluetooth Link between two PEN ONE.....	20
<b>7 Cleaning and Maintenance</b> .....	<b>21</b>
Replacing the fuse .....	21
<b>8 Protecting the Environment</b> .....	<b>21</b>
<b>9 Technical Specifications</b> .....	<b>22</b>
Cable connections .....	23



[www.omnitronic.de](http://www.omnitronic.de)

For product updates, documentation, software and support please visit [www.omnitronic.de](http://www.omnitronic.de). You can find the latest version of this user manual in the product's download section.

© 2023 OMNITRONIC. All rights reserved.  
No part of this document may be reproduced in any form without the written permission of the copyright owner. The contents of this document are subject to revision without notice due to continued progress in methodology, design, and manufacturing.

All trademarks mentioned herein are the property of their respective owners.

D00148607, version 1.0, publ. 06/07/2023

# 1 Introduction

The PEN ONE is an active column PA system with a high-power subwoofer with 4-channel power mixer and a full-range column speaker for mobile applications. The system offers three mono inputs (XLR and 6.3 mm jack) for microphones, instruments and line sources, one stereo input (RCA), as well as one AUX input for portable audio players. The amplifier supplies a power of 350 W and 200 W and offers cable-free plug-in connection for the column module. The latest Bluetooth 5.0 technology with TWS support ensures fast and stable wireless connections to Bluetooth audio sources and links two PEN ONE systems for stereo setups.

This user manual will show you how to install and operate the PA system. Users of this product are recommended to carefully read all warnings in this manual and on the unit in order to protect yourself and others from damage.

This user manual is valid for item number: 11039101. Please save this document for future needs and pass it on to further owners.



## Product features

- Highly portable column PA system with 550 watts power
- Clear, dynamic sound and wide coverage for DJs, musicians, presenters and events
- Stereo Bluetooth link for wireless stereo operation with 2 systems linked together
- 12" bassreflex subwoofer with class D amplifiers (350 W + 200 W)
- Column speaker with 8 x 3" drivers
- Integrated Bluetooth audio streaming
- Built-in 4-channel mixer
- 3 mono inputs mic/instrument/line with 2-band EQ and adjustable echo effect
- 1 stereo line input
- 1 stereo AUX input connects any non-Bluetooth device
- 3 EQ presets
- Delivery includes distance tube, power cable and speaker bags





## 2 Safety Instructions

<b>CAUTION!</b>	
	Keep this device away from rain and moisture!
<b>CAUTION!</b>	
	Be careful with your operations. With a dangerous voltage you can suffer a dangerous electric shock when touching the wires!
<b>HEALTH HAZARD!</b>	
	By operating speaker systems with an amplifier, you can produce excessive sound pressure levels that may lead to permanent hearing loss.

This PA system has left our premises in absolutely perfect condition. In order to maintain this condition and to ensure a safe operation, it is absolutely necessary for the user to follow the safety instructions and warning notes written in this user manual.

**Damages caused by the disregard of this user manual are not subject to warranty. The dealer will not accept liability for any resulting defects or problems.**

### Unpacking

- Please make sure that there are no obvious transport damages. Should you notice any damages, do not take the device into operation and immediately consult your local dealer.
- Save the package and all packing materials. In the event that a fixture must be returned to the factory, it is important that the fixture be returned in the original factory box and packing.

### Protection Class

- This device falls under protection class I. The power plug must only be plugged into a protection class I outlet. The voltage and frequency must exactly be the same as stated on the device. Wrong voltages or power outlets can lead to the destruction of the device and to mortal electrical shock.

### Power Cord

- Always plug in the power plug least. The power plug must always be inserted without force. Make sure that the plug is tightly connected with the outlet.
- Never let the power cord come into contact with other cables! Handle the power cord and all connections with the mains with particular caution! Never touch them with wet hands, as this could lead to mortal electrical shock.
- Never modify, bend, strain mechanically, put pressure on, pull or heat up the power cord. Never operate next to sources of heat or cold. Disregard can lead to power cord damages, fire or mortal electrical shock.
- The cable insert or the female part in the device must never be strained. There must always be sufficient cable to the device. Otherwise, the cable may be damaged which may lead to mortal damage.
- Make sure that the power cord is never crimped or damaged by sharp edges. Check the device and the power cord from time to time.

- The occupation of the connection cables is as follows:

Cable	Pin	International
Brown	Live	L
Blue	Neutral	N
Yellow/Green	Earth	

The earth has to be connected! If the device will be directly connected with the local power supply network, a disconnection switch with a minimum opening of 3 mm at every pole has to be included in the permanent electrical installation. The device must only be connected with an electric installation carried out in compliance with the IEC standards. The electric installation must be equipped with a Residual Current Device.

### Liquids

- There must never enter any liquid into power outlets, extension cords or any holes in the housing of the device. If you suppose that also a minimal amount of liquid may have entered the device, it must immediately be disconnected. This is also valid, if the device was exposed to high humidity. Also if the device is still running, the device must be checked by a specialist if the liquid has reduced any insulation. Reduced insulation can cause mortal electrical shock.

### Foreign Objects

- There must never be any objects entering into the device. This is especially valid for metal parts. If any metal parts like staples or coarse metal chips enter into the device, the device must be taken out of operation and disconnected immediately. Malfunction or short-circuits caused by metal parts may cause mortal injuries.

### **Ambient Conditions**

- The ambient temperature must always be between -5° C and +45° C. Keep away from direct insulation (particularly in cars) and heaters. The relative humidity must not exceed 50 % with an ambient temperature of 45° C.
- This device must only be operated in an altitude between -20 and 2000 m over NN.
- Never use the device during thunderstorms. Over voltage could destroy the device. Always disconnect the device during thunderstorms.
- This device must never be operated or stockpiled in surroundings where splash water, rain, moisture or fog may harm the device. Moisture or very high humidity can reduce the insulation and lead to mortal electrical shocks.
- When using smoke machines, make sure that the device is never exposed to the direct smoke jet and is installed in a distance of 0.5 meters between smoke machine and device.

### **Installation**

- Do not shake the device. Avoid brute force when installing or operating the device. When choosing the installation spot, please make sure that the device is not exposed to extreme heat, moisture or dust. There should not be any cables lying around. You endanger your own and the safety of others!
- Please note that speaker systems could move due to bass beats and vibrations. Furthermore, unintended pushes from DJs, musicians or the audience present further risk. This is why the speaker system must always be secured against moving or the respective area has to be blocked.

### **Setup**

- Operate the device only after having familiarized with its functions. Do not permit operation by persons not qualified for operating the device. Most damages are the result of unprofessional operation!
- During the operation, please make sure that the loudspeakers always sound well. When distortions can be heard, either the amplifier or the loudspeakers are overloaded. Overloads can quickly lead to amplifier or speaker damage. In order to avoid damage, please reduce the volume immediately when distortions can be heard. Always check the sound pressure level with a meter in order to keep to the threshold.

### **Commercial Use**

- Operating an amplification system in public or industrial areas, a series of safety instructions have to be followed. The operator must therefore inform himself on the current safety instructions and consider them.

### **Cleaning and Service**

- Disconnect from mains before cleaning! Never use solvents or aggressive detergents in order to clean the device! Rather use a soft and damp cloth.
- There are no serviceable parts inside the device except for the fuse. Maintenance and service operations are only to be carried out by authorized dealers! Should you need any spare parts, please use genuine parts.

### **Transport**

- Please use the original packaging if the device is to be transported.

### **Serial Barcode**

- Never remove the serial barcode from the device as this would make the guarantee void.

### **Modifications and Guarantee**

- Please consider that unauthorized modifications on the speaker system are forbidden due to safety reasons!
- If this device will be operated in any way different to the one described in this manual, the product may suffer damages and the guarantee becomes void. Furthermore, any other operation may lead to dangers like short-circuit, burns, electric shock, etc.

### **Intended Use**

The PA system PEN ONE serves for mobile PA applications and was designed for indoor use only.

### 3 Operating Elements and Connections

#### Mixer section

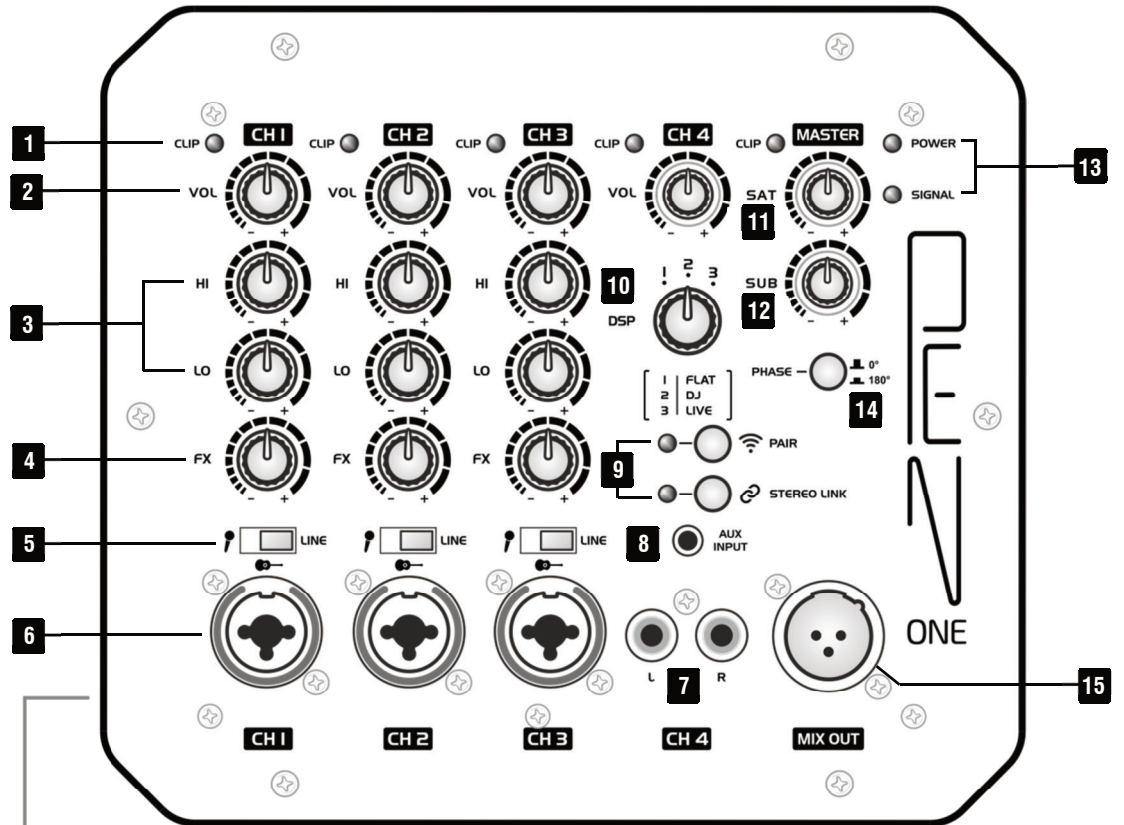

#### Power section

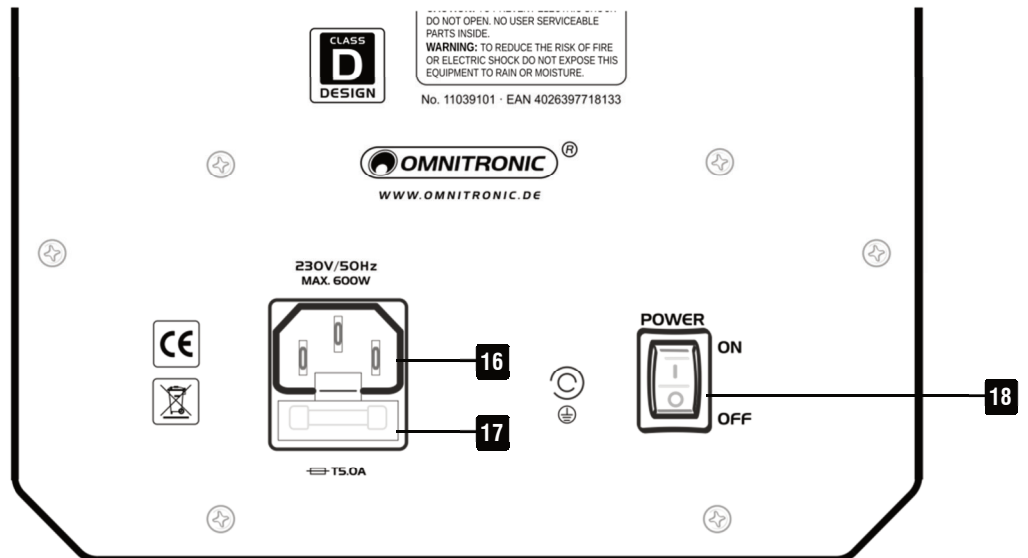

No.	Element	Function
1	Clip indicator	Lights up when inputs CH 1-4 are overloaded. Lower the level of the signal sources accordingly.
2	Volume controls	To mix the signals of the mono inputs CH 1-3 to the master signal.
3	Tone controls	2-band EQ for tuning the tone of the mono inputs CH 1-3.
4	FX controls	Adjusts the intensity of the internal echo effect of the mono inputs CH 1-3.
5	Input level switch	The 3-position switch is used to adjust the input level: left position = for microphones, middle position = for high-impedance instruments, right position = for audio devices with line output (e.g. CD players).
6	Mono inputs	Channels 1-3 provide balanced mono inputs with combo connectors. Use standard XLR or 6.3 mm cables to connect microphones, high-impedance music instruments or line-level devices to these inputs. Then adjust the input level with the corresponding selector switch.
7	Stereo input	Unbalanced stereo RCA input for channel 4. Use a standard stereo RCA cable to connect a line-level device (e.g. CD player) to this input.
8	AUX input	3.5 mm jack for connecting portable audio units with line level (e.g. MP3 player) to channel 4.
9	Bluetooth buttons	Press this button to turn on the Bluetooth receiver (status indicator starts flashing); press this button again to reset the Bluetooth connection. Two PEN ONE systems can be paired for wireless stereo operation. To do this, pair the Bluetooth source with the first PA system and press the TWS button. Then press the PAIR button on the secondary unit. The PA systems are now paired.
10	DSP switch	To select various equalizer presets according to your application: FLAT = frequency response is not affected, DJ = increased presence and bass, LIVE = low and high frequency boost.
11	Level control	Adjusts the volume for the satellite speakers.
12	Level control	Adjusts the volume for the subwoofer.
13	Status indicators	CLIP: This indicator lights when the internal power amplifier section is overloaded. Reduce the volume until the LED does not light anymore, or only at signal peaks. POWER: Speaker is powered on. SIGNAL: Input signal is present.
14	Phase reversal switch	Allows switching the phase from 0° to 180° when multiple PA systems are operated in parallel.
15	MIX OUT output	XLR jack for routing the mixed signal (mono) to devices with line-level inputs, e.g. another amplifier system.
16	Power input	Used to plug in the supplied power cord.
17	Fuse holder	Only replace the fuse when the device is disconnected from mains. Only use fuses of the same rating and power. The correct fuse value is specified on the rear panel.
18	Power switch	Turns power to the PA system on and off.

# 4 Setup

## Installation

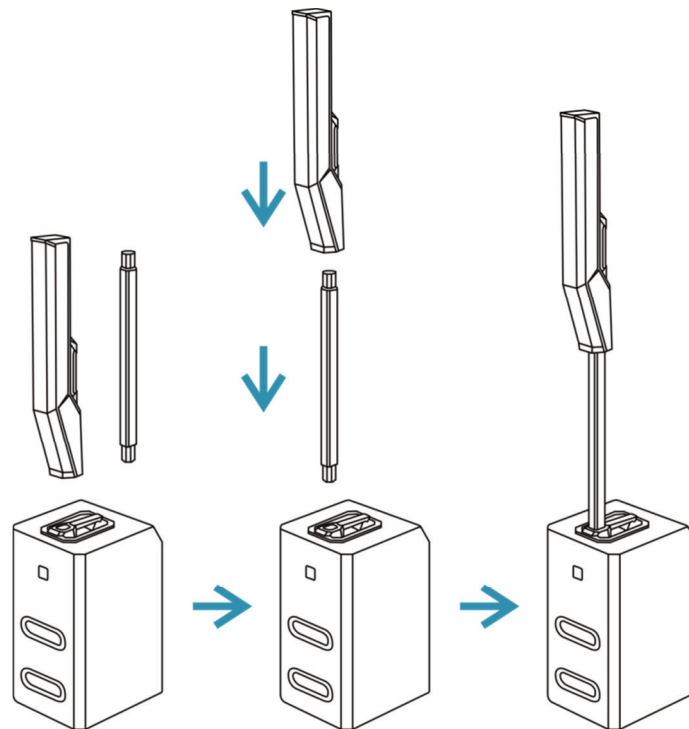

Follow the steps shown here to attach the column module to the subwoofer.

### Notes

- Always install the speakers at a solid, plane, anti-slip, vibration-free, oscillation-free and fire-resistant location. Before installing the system, make sure that the installation area can hold a minimum point load of 5 times the system's load (e.g. weight 20 kg - point load 100 kg). The speakers must never be installed higher than 100 cm without secondary attachment.
- Satellite systems must only be installed on a plane area with a maximum inclination angle of 5°.
- The system has to be installed out of the reach of people. An unintended movement of the load has to be avoided - also in case of fire!
- Depending upon the individual installation spot, all necessary measures against movement and for securing the standing safety have to be taken.

### Making the connections

As signal source, microphones, music instruments and audio units with line level can be connected. To avoid interfering noise, switch off the PA system or set the output controls to minimum prior to connecting and disconnecting equipment. Be sure to use only high-grade cables.

- Use standard XLR or 6.3 mm cables to connect dynamic microphones, instruments or line-level devices to the inputs of channel 1-3. Then adjust the input level with the corresponding selector switch.
- Connect cabled audio devices with line level to the RCA inputs or 3.5 mm jack of channel 4. Use standard stereo RCA or jack cables to connect e.g. a CD player, keyboard or MP3 player to this input.
- Finally, connect the supplied power supply cable to the corresponding input and the mains plug to an outlet (230 V~, 50 Hz).
- For larger indoor PA applications where the sound has to be radiated as even as possible, two or more PA systems may be connected in series. For this connect your signal sources to the primary unit and connect the mono line output MIX OUT to one of the adjustable line inputs of the first secondary unit. Then set the corresponding input level switch to line level. Connect further units likewise. The MIX OUT jack provides the mixed signal of the signal sources adjusted with the individual level controls and the tone controls. Alternatively, you can connect other units with line level inputs (e.g. mixer, recording unit) to the output.



# 5 Applications

## Microphone and guitar

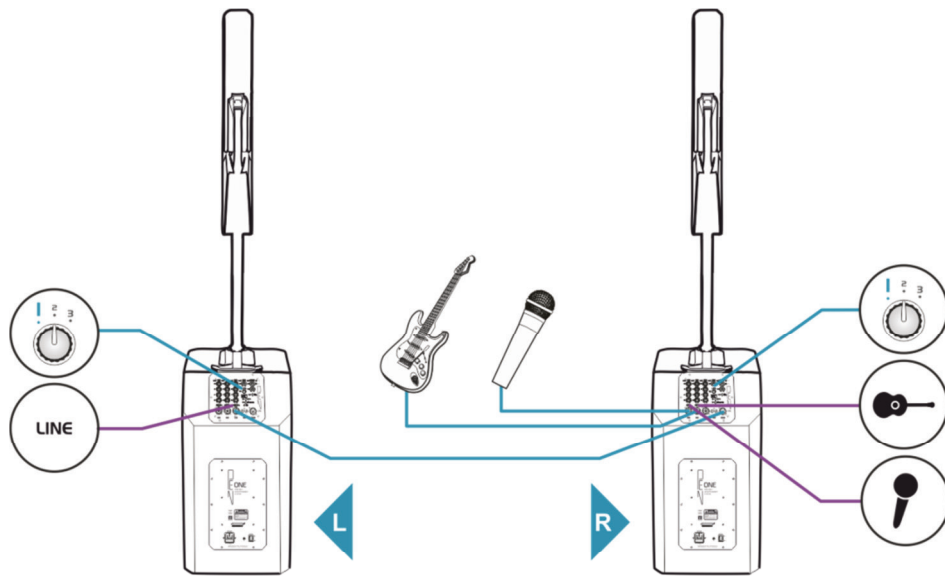

## Mixing console

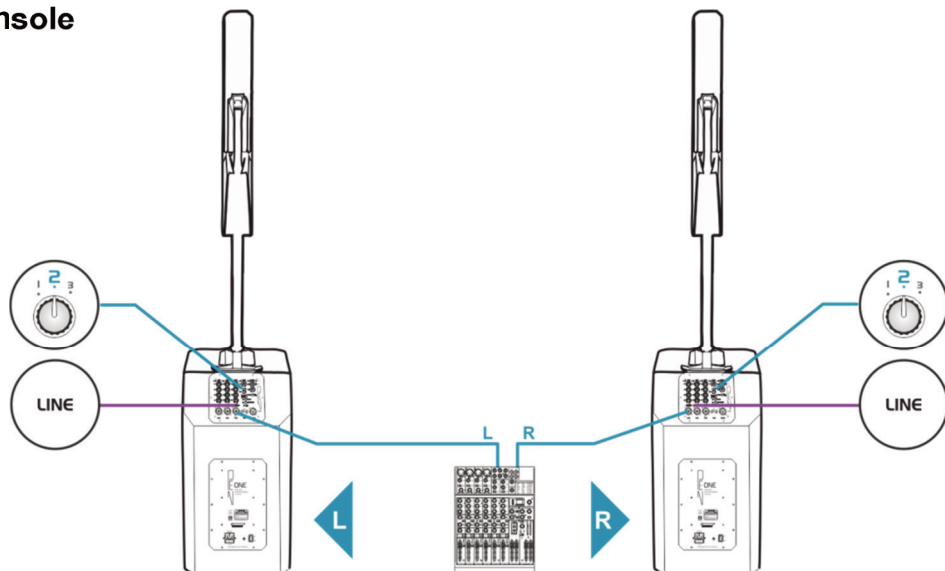

## Bluetooth

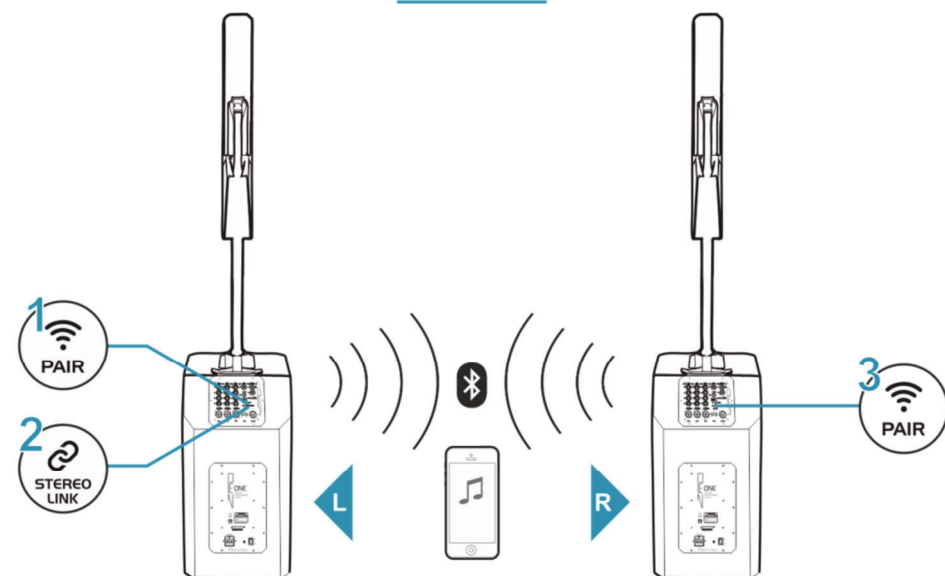

## 6 Operation

### Mixer unit

- 1) Prior to the first switching on the subwoofer, turn down the SAT and SUB level controls to the left stop position to avoid a high volume at the beginning.
- 2) First switch on the connected audio sources, then switch on the subwoofer. The POWER indicator lights up.
- 3) Adjust the desired volume for the subwoofer with the SUB control and for the satellite speakers with the SAT level control. The CLIP indicator lights up when the signal level is too high. Reduce the volume until the LED does not light anymore, or only at signal peaks.
- 4) It is possible to select various equalizer presets with the DSP PRESETS switch: FLAT = frequency response is not affected, DJ = increased presence and bass, LIVE = low and high frequency boost.
- 5) Adjust the desired volume ratio of the signal sources with the level controls in channel 1-4. Turn the controls of the inputs not used to zero.
- 6) Adjust the desired sound of the mono channels CH 1-3 with the tone controls. By adjusting the tone controls, the high frequencies (control HI) and the low frequencies (control LO) can be boosted or attenuated. With the controls in mid-position, the frequency response is not affected.
- 7) An echo effect created via the integrated effect processor can be added to the mono channels CH 1-3. Adjust the effect intensity with the FX control.
- 8) After operation, set the SAT and SUB level controls to the left stop position, then switch off the subwoofer with the power switch. The power indicator goes out.

### Setting up a Bluetooth connection with mobile devices

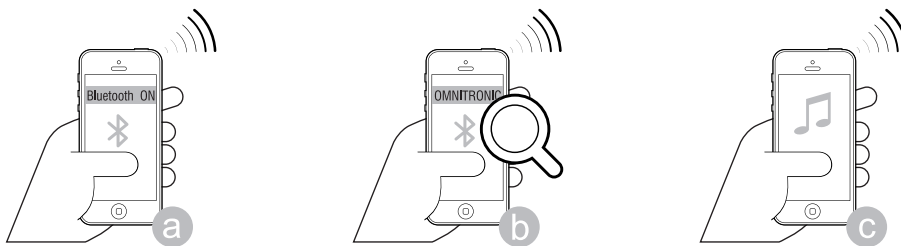

- 1) Activate the Bluetooth receiver by pressing the PAIR switch. The status indicator starts flashing and the unit will enter pairing mode.
- 2) Activate the Bluetooth function at the Bluetooth source and start the device scan. Select “**OMNITRONIC PEN ONE**” from the list and connect the devices (status indicator lights solid).
- 3) Now play music at the Bluetooth source as you normally would and the sound will come out of the speaker systems. Mix the Bluetooth signal to the master signal using the level control in channel 4.
- 4) For decoupling the devices and thus switching off the Bluetooth receiver, press the PAIR button once again.

### Setting up a Bluetooth Link between two PEN ONE

The integrated TWS (True Wireless Stereo) function allows two PA systems to be paired via Bluetooth. The left and right audio channels are played back separately and without delay in stereo via both PA systems.

- 1) Pair the Bluetooth source with the first PA system as described before.
- 2) Press the TWS button on the first PA system, then press the PAIR button on the second PA system. The sound will come out of both PA systems in stereo.

## 7 Cleaning and Maintenance

We recommend a frequent cleaning of the PA system. Disconnect the device from power before cleaning. Please use a soft lint-free and moistened cloth. Never use alcohol or solvents as these may damage the surface. Make sure that no liquids can enter the device.

If the speaker system distorts, one of the loudspeakers may be defective. In this case the PA system should not be operated any more in order to prevent further damage. Please contact your dealer. If clacking sounds are heard from the speaker system, screws may have loosened due to the continuous vibrations. The speaker system should be checked by a specialist.

There are no serviceable parts inside the device except for the fuse. Maintenance and service operations are only to be carried out by authorized dealers. Should you need any spare parts, please use genuine parts. If the power supply cable of this device becomes damaged, it has to be replaced by a special power supply cable available at your dealer. Should you have further questions, please contact your dealer.

### Replacing the fuse

If the fine-wire fuse of the device fuses, only replace the fuse by a fuse of same type and rating. Before replacing the fuse, unplug mains lead.

Procedure:

- Step 1: Open the fuse holder on the rear panel with a fitting screwdriver.
- Step 2: Remove the old fuse from the fuse holder.
- Step 3: Install the new fuse in the fuse holder.
- Step 4: Replace the fuse holder in the housing.

---

## 8 Protecting the Environment

### Disposal of old equipment



When to be definitively put out of operation, take the product to a local recycling plant for a disposal which is not harmful to the environment. Devices marked with this symbol must not be disposed of as household waste. Contact your retailer or local authorities for more information.



Remove any inserted batteries and dispose of them separately from the product.



You as the end user are required by law (Battery Ordinance) to return all used batteries/rechargeable batteries. Disposing of them in the household waste is prohibited. You may return your used batteries free of charge to collection points in your municipality and anywhere where batteries/ rechargeable batteries are sold. By disposing of used devices and batteries correctly, you contribute to the protection of the environment.







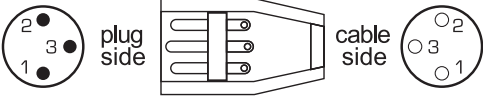

## 9 Technical Specifications

PEN ONE	
Power supply:	230 V AC, 50 Hz
Power consumption:	600 W
Amplifier power:	LF 350 W RMS + HF 200 W RMS
Amplifier type:	Class D
Components:	
Subwoofer:	30 cm woofer (12")
Satellite speakers:	8 x 8 cm bass/mids (3"), 2.5 cm driver (1")
Frequency range:	45-20000 Hz
Maximum SPL:	125 dB (1 m)
Dispersion angle:	120° x 16° (H x V)
Audio inputs:	3 x combination XLR/6.3 mm jack 1 x stereo RCA 1 x 3.5 mm jack
Audio output:	XLR
DSP module:	24 bit, 96 kHz sample frequency 3 EQ presets (Flat, DJ, Live)
Protection:	Short-circuit, overcurrent, overheat
Bluetooth:	Version 5.0 with stereo link (TWS)
Carrier frequency:	2.4 GHz
Range:	approx. 20 m
Enclosure:	
Subwoofer:	15 mm MDF, metal grille, plug-in connector for column module
Column module:	Impact resistant ABS housing
Dimensions (L x W x H), Weight:	
Subwoofer:	422 x 360 x 710 mm, 21 kg
Column module:	156 x 100 x 782, 5 kg
Distance tube:	49 x 38 x 800 mm, 600 g

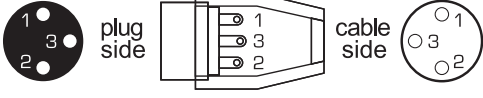
Specifications are subject to change without notice due to product improvements.

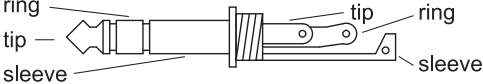
## Cable connections

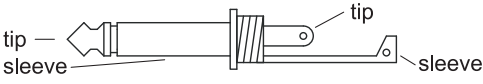
The PA system offers numerous, highly flexible possibilities for balanced or unbalanced connection of professional audio equipment. To avoid interfering noise, switch off the device or set the output controls to minimum prior to connecting and disconnecting equipment. Be sure to use only high-grade cables. The illustrations below show the wiring of these cables.

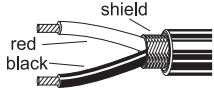
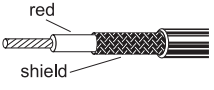
Connector	Structure	Balanced connection	Unbalanced connection
XLR, male. 		red = 2 black = 3 shield = 1	red = 2 shield = 1 + 3
XLR, female 		red = 2 black = 3 shield = 1	red = 2 shield = 1 + 3
6.3mm jack, stereo 		red = tip black = ring shield = sleeve	red = tip shield = sleeve + ring
6.3 mm jack, mono 		red = tip black = ring shield = n/c	red = tip shield = sleeve
RCA 		red = tip black = sleeve shield = n/c	red = tip shield = sleeve
			





WWW.OMNITRONIC.DE

TECHNOLOGY DESIGNED FOR PLEASURE

