



# PORTY-8A

Wireless PA System

Bedienungsanleitung  
User Manual

# Inhalt

<b>1 Einführung</b> .....	<b>2</b>
1.1 Produktmerkmale .....	2
<b>2 Sicherheitshinweise</b> .....	<b>3</b>
<b>3 Produktübersicht</b> .....	<b>5</b>
3.1 Wiedergabequellen .....	5
3.2 Mixereinheit .....	6
3.3 Funkempfänger .....	6
3.4 Handmikrofon und Taschensender .....	8
<b>4 Inbetriebnahme</b> .....	<b>9</b>
4.1 Installation .....	9
4.2 Anschlüsse herstellen .....	9
<b>5 Anwendungen</b> .....	<b>10</b>
5.1 Mikrofon und Gitarre .....	10
5.2 Mischpult .....	10
5.3 Bluetooth .....	10
<b>6 Stromversorgung</b> .....	<b>11</b>
6.1 Akkubetrieb .....	11
<b>7 Bedienung</b> .....	<b>11</b>
7.1 Mixereinheit .....	11
7.2 Bluetooth-Verbindung mit mobilen Geräten	12
7.3 Bluetooth-Verbindung zwischen zwei PORTY	12
7.4 Funkmikrofon und Taschensender.....	12
<b>8 Reinigung und Wartung</b> .....	<b>13</b>
8.1 Lagerung und Wartung des Akkus.....	13
8.2 Sicherungswechsel .....	13
<b>9 Technische Daten</b> .....	<b>14</b>
9.1 Zubehör/Ersatzteile .....	15
9.2 Stecker- und Anschlussbelegungen.....	15
<b>10 Umweltschutz</b> .....	<b>15</b>



[www.omnitronic.de](http://www.omnitronic.de)

Produkt-Updates, Dokumentationen, Software und Support erhalten Sie unter [www.omnitronic.de](http://www.omnitronic.de). Die neueste Version der Bedienungsanleitung finden Sie im Downloadbereich des Produkts.

© 2023 OMNITRONIC. Alle Rechte vorbehalten. Dieses Dokument darf ohne schriftliche Genehmigung des Copyrightinhabers weder ganz noch teilweise reproduziert werden. Der Inhalt dieses Dokuments kann ohne vorherige Ankündigung modifiziert werden, wenn Änderungen in Methodik, Design oder Herstellung dies erforderlich machen.

Alle in diesem Dokument erwähnten Marken gehören den jeweiligen Eigentümern.

D00148919, Version 1.0, Stand 31/08/2023

# 1 Einführung

PORTY-8A ist ein ultrakompakter Akku-Lautsprecher mit 120 Watt Leistung und Profi-Sound. Das all-in-one 8"-PA-System bietet einen vollausgestatteten 4-Kanal-Mixer mit DSP-Effekten und vielfältigen Anschlussmöglichkeiten für Mikrofone, Instrumente und Line-Quellen sowie einen anmeldefreien UHF-Funkempfänger mit Handmikrofon. Die neueste Bluetooth-5.0-Technologie mit TWS-Unterstützung sorgt für schnelle und stabile Verbindungen zu Bluetooth-Audioquellen und erlaubt das drahtlose Koppeln von zwei PORTY-8A Systemen für Stereo-Setups.

Der leistungsstarke Akku ermöglicht über 6 Stunden kontinuierliche Musikwiedergabe ohne Unterbrechung für Gartenpartys, Singer/Songwriter, Karaoke, Messen, Fitness-Coaches und Präsentationen. Das 8 kg leichte Kunststoffgehäuse ist mit einem Doppelflansch auf die Stativmontage vorbereitet und eignet sich auch optimal für Monitoranwendungen. Besonders praktisch sind der integrierte Tablet-Halter und die USB-Buchse zum Laden Ihrer mobilen Geräte.

Diese Bedienungsanleitung zeigt Ihnen, wie Sie das Gerät installieren und nutzen. Damit Sie sich und andere keinen Gefahren aussetzen, beachten Sie bitte unbedingt alle Sicherheitshinweise in dieser Anleitung und alle auf dem Gerät angebrachten Sicherheitshinweise.

Diese Bedienungsanleitung gilt für die Artikelnummer: 13107010. Bitte bewahren Sie dieses Dokument für weiteren Gebrauch auf und geben Sie es ggf. an nachfolgende Besitzer weiter.

## 1.1 Produktmerkmale

- Ultrakompakt und klangstark (114 dB max. SPL)
- Voll ausgestatteter 4-Kanal-Mixer mit 120 W RMS-Leistung
- 2-Wege-Bassreflexsystem mit 20-cm-Tieftöner (8") und 34-mm-Titan-Kompressionstreiber
- Integriertes Bluetooth-Audio-Streaming für kabellosen Musikgenuss
- Stereo-Bluetooth-Link für drahtlosen Stereo-Betrieb mit 2 verlinkten Systemen
- UHF-Funkempfänger mit dynamischem Handmikrofon
- 3 Mono-Eingänge Mic/Instrument/Line mit 2-Band-EQ und regelbarem Echoeffekt
- 1 Stereo-Eingang Line plus AUX-Eingang
- 3 EQ-Presets (Flat, DJ, Live)
- Tablet-Halter und USB-Ladeanschluss
- Super leicht und robust mit praktischem Tragegriff und Standbügel
- Lieferung enthält Netzkabel und dynamisches Funkmikrofon; Taschensender und Tragetasche optional erhältlich

## 2 Sicherheitshinweise

### ACHTUNG!



Gerät vor Feuchtigkeit und Nässe schützen!

### ACHTUNG!



Seien Sie besonders vorsichtig beim Umgang mit gefährlicher Netzspannung. Bei dieser Spannung können Sie einen lebensgefährlichen elektrischen Schlag erhalten!

### GESUNDHEITSRISIKO!



Beim Betreiben einer Beschallungsanlage lassen sich Lautstärkepegel erzeugen, die zu irreparablen Gehörschäden führen können.

Dieses Gerät hat das Werk in sicherheitstechnisch einwandfreiem Zustand verlassen. Um diesen Zustand zu erhalten und einen gefahrlosen Betrieb sicherzustellen, muss der Anwender unbedingt die Sicherheitshinweise und die Warnvermerke beachten, die in dieser Gebrauchsanweisung enthalten sind.

**Bei Schäden, die durch Nichtbeachtung dieser Bedienungsanleitung verursacht werden, erlischt der Garantieanspruch. Für daraus resultierende Folgeschäden übernimmt der Hersteller keine Haftung.**

#### Inbetriebnahme

- Packen Sie das Gerät aus und überprüfen Sie es sorgfältig auf Transportschäden, bevor Sie es verwenden. Im Schadenfall nehmen Sie das Gerät nicht in Betrieb und setzen sich bitte mit Ihrem Fachhändler in Verbindung.
- Heben Sie die Verpackung auf. Um das Gerät bei Transport und Lagerung optimal vor Erschütterungen, Staub und Feuchtigkeit zu schützen, benutzen Sie bitte die Originalverpackung.

#### Schutzklasse

- Der Aufbau entspricht der Schutzklasse I. Der Netzstecker darf nur an eine Schutzkontakt-Steckdose angeschlossen werden, deren Spannung und Frequenz mit dem Typenschild des Gerätes genau übereinstimmt. Ungeeignete Spannungen und ungeeignete Steckdosen können zur Zerstörung des Gerätes und zu tödlichen Stromschlägen führen.

#### Stromanschluss

- Den Netzstecker immer als letztes einstecken. Der Netzstecker muss dabei gewaltfrei eingesetzt werden. Achten Sie auf einen festen Sitz des Netzsteckers.
- Lassen Sie die Netzleitung nicht mit anderen Kabeln in Kontakt kommen! Seien Sie vorsichtig beim Umgang mit Netzleitungen und -anschlüssen. Fassen Sie diese Teile nie mit feuchten Händen an! Feuchte Hände können tödliche Stromschläge zur Folge haben.
- Netzleitungen nicht verändern, knicken, mechanisch belasten, durch Druck belasten, ziehen, erhitzen und nicht in die Nähe von Hitze- oder Kältequellen bringen. Bei Missachtung kann es zu Beschädigungen der Netzleitung, zu Brand oder zu tödlichen Stromschlägen kommen.
- Die Kabeleinführung oder die Kupplung am Gerät dürfen nicht durch Zug belastet werden. Es muss stets eine ausreichende Kabellänge zum Gerät hin vorhanden sein. Andernfalls kann das Kabel beschädigt werden, was zu tödlichen Stromschlägen führen kann.
- Achten Sie darauf, dass die Netzleitung nicht gequetscht oder durch scharfe Kanten beschädigt werden kann. Überprüfen Sie das Gerät und die

Netzleitung in regelmäßigen Abständen auf Beschädigungen.

- Die Belegung der Anschlussleitungen ist wie folgt:

Leitung	Pin	International
Braun	Außenleiter	L
Blau	Neutralleiter	N
Gelb/Grün	Schutzleiter	

Der Schutzleiter muss unbedingt angeschlossen werden! Wenn das Gerät direkt an das örtliche Stromnetz angeschlossen wird, muss eine Trennvorrichtung mit mindestens 3 mm Kontaktöffnung an jedem Pol in die festverlegte elektrische Installation eingebaut werden. Das Gerät darf nur an eine Elektroinstallation angeschlossen werden, die den VDE-Bestimmungen DIN VDE 0100 entspricht. Die Hausinstallation muss mit einem Fehlerstromschutzschalter (RCD) mit 30 mA Bemessungsdifferenzstrom ausgestattet sein.

#### Metallteile

- In das Gerät dürfen keine fremden Gegenstände gelangen. Dies gilt insbesondere für Metallteile. Sollten auch nur kleinste Metallteile wie Heft- und Büroklammern oder größere Metallspäne in das Gerät gelangen, so ist das Gerät sofort außer Betrieb zu nehmen und allpolig vom Netz zu trennen. Durch Metallteile hervorgerufene Fehlfunktionen und Kurzschlüsse können tödliche Verletzungen zur Folge haben.

#### Flüssigkeit

- Es dürfen unter keinen Umständen Flüssigkeiten aller Art in Steckdosen, Steckverbindungen oder in irgendwelche Geräteöffnungen oder Geräte Ritzen eindringen. Besteht der Verdacht, dass - auch nur minimale - Flüssigkeit in das Gerät eingedrungen sein könnte, muss das Gerät sofort allpolig vom Netz getrennt werden. Dies gilt auch, wenn das Gerät hoher Luftfeuchtigkeit ausgesetzt war. Auch wenn das Gerät scheinbar noch funktioniert, muss es von einem Fachmann überprüft werden ob durch den Flüssigkeitseintritt eventuell Isolationen beeinträchtigt wurden. Reduzierte Isolationen können tödliche Stromschläge hervorrufen.

### **Umgebungsbedingungen**

- Die optimale Umgebungstemperatur liegt zwischen 10° C und +45° C. Bei Betriebstemperaturen darunter kann es zu inneren und äußeren Schäden am Akku kommen. Lagertemperaturen unter dem Gefrierpunkt sind zu vermeiden. Halten Sie das Gerät von direkter Sonneneinstrahlung (auch beim Transport in geschlossenen Wägen) und Heizkörpern fern. Die relative Luftfeuchte darf 50 % bei einer Umgebungstemperatur von 45° C nicht überschreiten.
- Verwenden Sie das Gerät nicht bei Gewitter. Überspannung könnte das Gerät zerstören. Das Gerät bei Gewitter allpolig vom Netz trennen (Netzstecker ziehen).
- Das Gerät darf nicht in einer Umgebung eingesetzt oder gelagert werden, in der mit Spritzwasser, Regen, Feuchtigkeit oder Nebel zu rechnen ist. Feuchtigkeit oder sehr hohe Luftfeuchtigkeit kann die Isolation reduzieren und zu tödlichen Stromschlägen führen.
- Beim Einsatz von Nebelgeräten ist zu beachten, dass das Gerät nie direkt dem Nebelstrahl ausgesetzt ist und mindestens 0,5 m von einem Nebelgerät entfernt betrieben wird. Der Raum darf nur so stark mit Nebel gesättigt sein, dass eine gute Sichtweite von mindestens 10 m besteht.

### **Installation**

- Vermeiden Sie Erschütterungen und jegliche Gewaltanwendung bei der Installation oder Inbetriebnahme des Geräts. Achten Sie bei der Wahl des Installationsortes darauf, dass das Gerät nicht zu großer Hitze, Feuchtigkeit und Staub ausgesetzt wird. Vergewissern Sie sich, dass keine Kabel frei herumliegen. Sie gefährden Ihre eigene und die Sicherheit Dritter!
- Bitte beachten Sie, dass Boxen durch Bassschläge und Vibrationen verrutschen können. Außerdem stellen unbeabsichtigte Stöße durch DJs, Musiker oder das Publikum ein erhöhtes Risiko dar. Deshalb muss das PA-System immer gegen Verrutschen gesichert oder der entsprechende Bereich abgesperrt werden.

### **Inbetriebnahme**

- Nehmen Sie das Gerät erst in Betrieb, nachdem Sie sich mit seinen Funktionen vertraut gemacht haben. Lassen Sie das Gerät nicht von Personen bedienen, die sich nicht mit dem Gerät auskennen. Wenn Geräte nicht mehr korrekt funktionieren, ist das meist das Ergebnis von unsachgemäßer Bedienung!
- Bitte achten Sie während des Betriebs darauf, dass die Lautsprecher stets angenehm klingen. Werden Verzerrungen hörbar, dann ist davon auszugehen, dass entweder der Verstärker oder die Lautsprecher überlastet sind. Dies kann schnell zu Schäden an beiden Geräten führen. Regeln Sie daher bei hörbaren Verzerrungen die Lautstärke entsprechend herunter, um Schäden zu vermeiden. Durch Überlast zerstörte Lautsprecher sind von der Garantie ausgeschlossen. Kontrollieren Sie regelmäßig mit einem Schallpegelmessers, ob Sie den geforderten Grenzwert einhalten.

### **Gewerbliche Verwendung**

- Beim Einsatz einer Beschallungsanlage in öffentlichen bzw. gewerblichen Bereichen ist eine Fülle von Vorschriften zu beachten. Der Betreiber muss sich selbständig um Beschaffung der geltenden Sicherheitsvorschriften bemühen und diese einhalten!

### **Reinigung und Wartung**

- Vor der Reinigung den Netzstecker aus der Steckdose ziehen. Zur Reinigung nur ein weiches Tuch und niemals Lösungsmittel verwenden.
- Im Geräteinneren befinden sich außer der Sicherung keine zu wartenden Teile. Wartungs- und Servicearbeiten sind ausschließlich dem autorisierten Fachhandel vorbehalten! Sollten einmal Ersatzteile benötigt werden, verwenden Sie bitte nur Originalersatzteile.

### **Transport**

- Soll das Gerät transportiert werden, verwenden Sie bitte die Originalverpackung, um Transportschäden zu vermeiden.

### **Serienbarcode**

- Der Serienbarcode darf niemals vom Gerät entfernt werden, da ansonsten der Garantieanspruch erlischt.

### **Eigenmächtige Veränderungen und Garantie**

- Beachten Sie bitte, dass eigenmächtige Veränderungen an dem Gerät aus Sicherheitsgründen verboten sind.
- Wird das Gerät anders verwendet als in dieser Bedienungsanleitung beschrieben, kann dies zu Schäden am Produkt führen und der Garantieanspruch erlischt. Außerdem ist jede andere Verwendung mit Gefahren, wie z. B. Kurzschluss, Brand, elektrischem Schlag, etc. verbunden.

### **Batteriehinweise**

- Beschädigen Sie den Akku niemals. Durch Beschädigung der Hülle des Akkus besteht Explosions- und Brandgefahr!
- Schließen Sie die Kontakte/Anschlüsse des Akkus niemals kurz. Werfen Sie den Akku bzw. das Produkt nicht ins Feuer. Es besteht Explosions- und Brandgefahr!
- Laden Sie den Akku regelmäßig nach, auch wenn das Produkt nicht benötigt wird. Dadurch behält er seine Kapazität bei und ist mehrere Jahre einsatzbereit und somit sehr robust und langlebig. Eine gewisse Erwärmung beim Ladevorgang ist normal.
- Schließen Sie die Batterien nie kurz, werfen Sie sie nie ins Feuer und versuchen Sie auch nicht, sie wieder aufzuladen (Explosionsgefahr!). Entfernen Sie die Batterien bei längerem Nichtgebrauch. Ausgelaufene Batterien können bei Berührung Hautverätzungen verursachen. Benutzen Sie in solchen Fällen geeignete Schutzhandschuhe.

### **Bestimmungsgemäße Verwendung**

Das Verstärkersystem PORTY-8A dient zur mobilen Beschallung. Der Funkempfänger ist zum Betrieb in der EU vorgesehen. Die Frequenz 863,1 MHz ist allgemein zugelassen und dadurch anmelde- und gebührenfrei. Das Gerät wurde ausschließlich zur Verwendung in Innenräumen konzipiert.



### 3 Produktübersicht

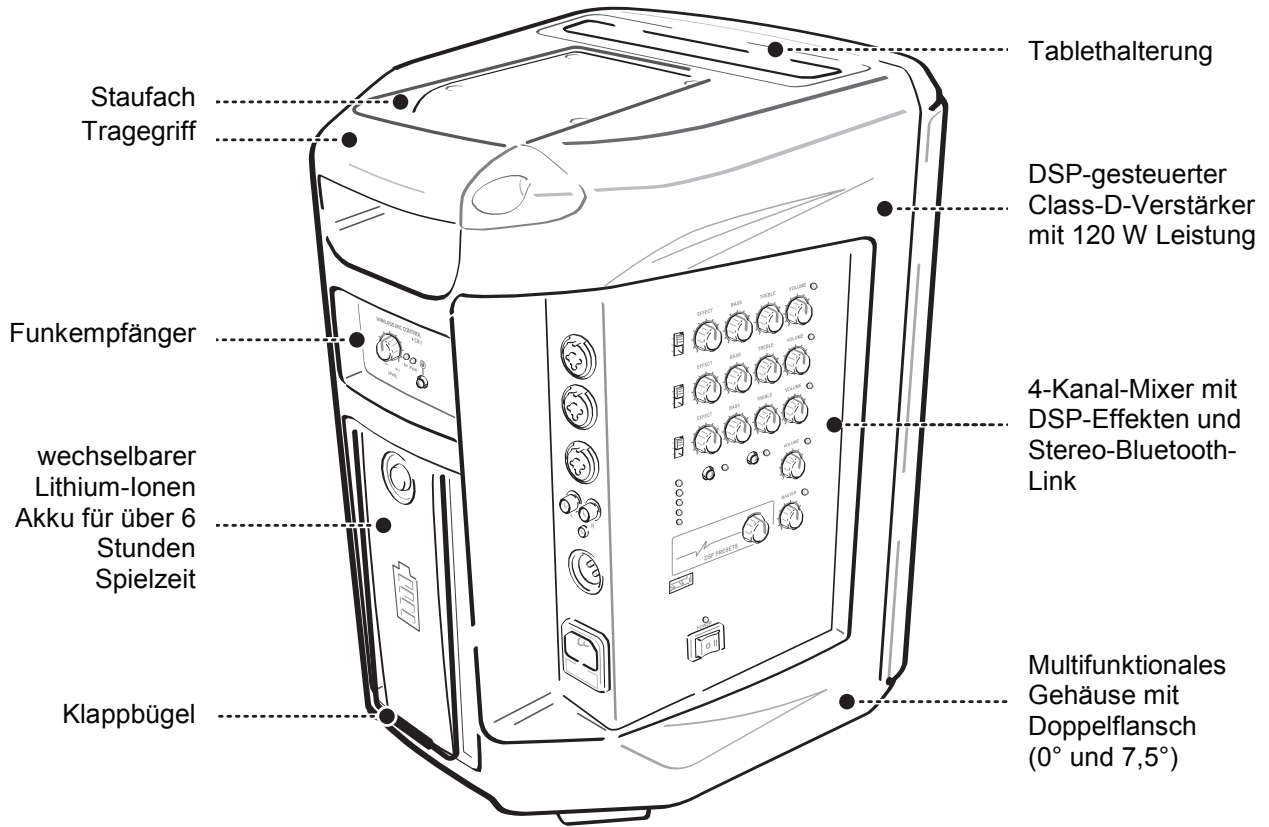

#### 3.1 Wiedergabequellen

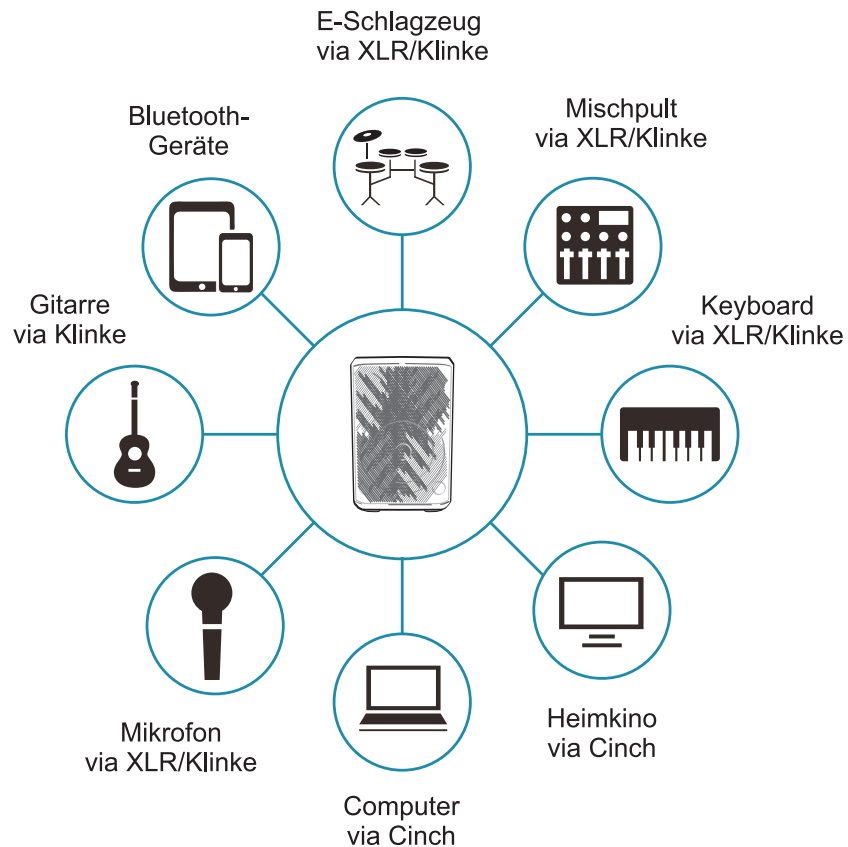

### 3.2 Mixereinheit

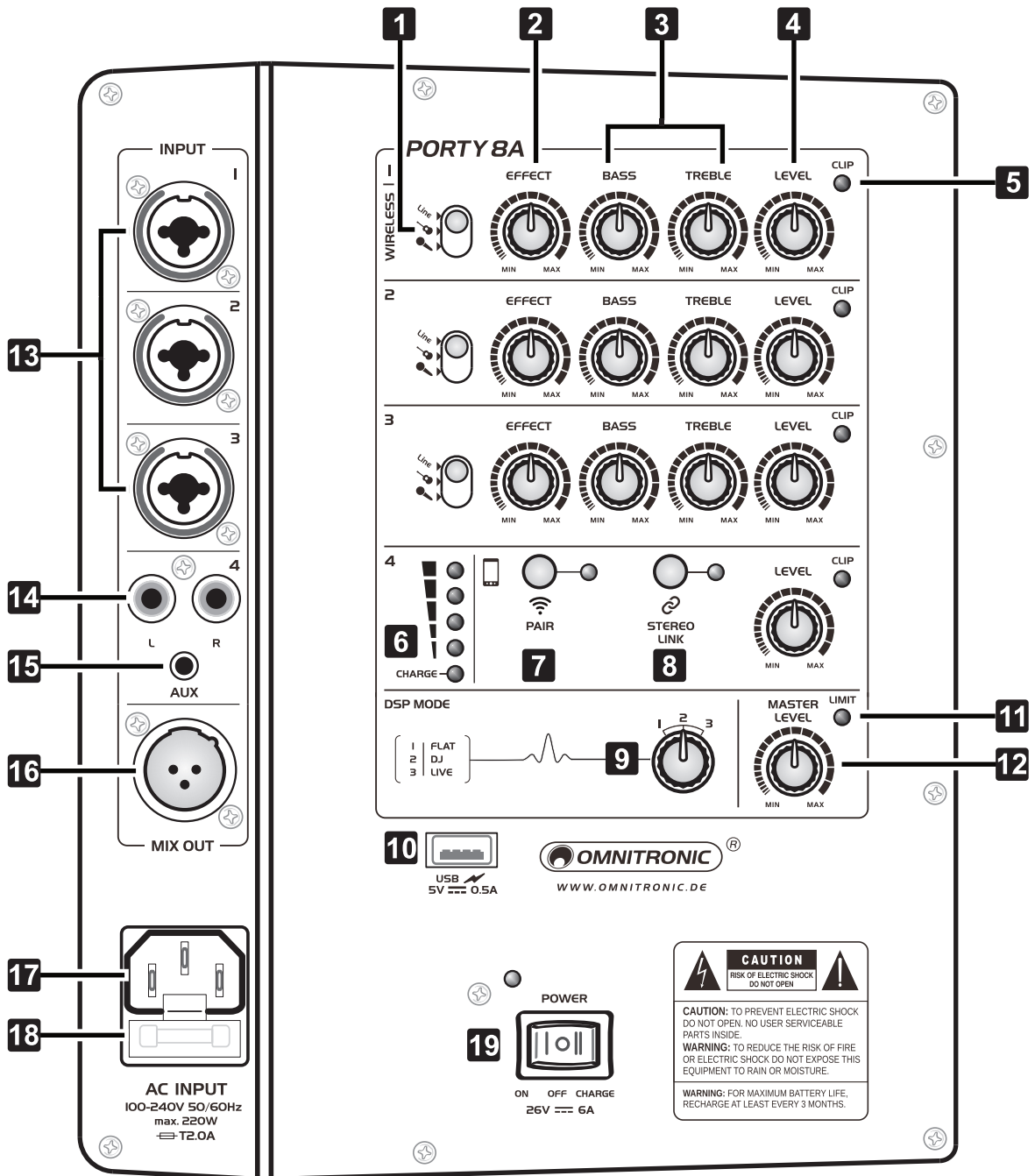

### 3.3 Funkempfänger

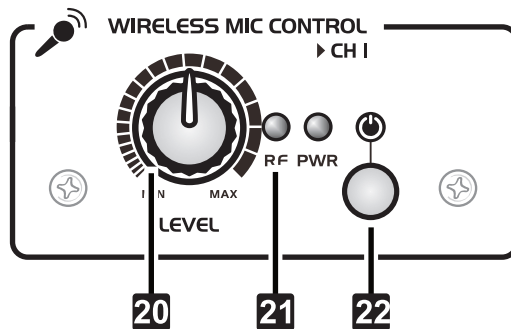

Nr.	Element	Funktion
1	Pegelumschalter	Der 3-stufige Umschalter dient zur Anpassung des Eingangspegels: obere Position = für Audiogeräte mit Line-Ausgang (z. B. CD-Player), mittlere Position = für hochohmige Instrumente, untere Position = für Mikrofone
2	Intensitätsregler	Regelt die Intensität für den internen Echoeffekt der Mono-Eingänge CH 1-3.
3	Klangregler	2-Band-Klangregelung für die Mono-Eingänge CH 1-3 (BASS = Bässe, TREBLE = Höhen).
4	Pegelregler	Zum Mischen des Signals der Eingänge CH 1-4 auf das Mastersignal.
5	Übersteuerungsanzeige	Leuchtet bei Übersteuerung der Eingänge CH 1-4. Senken Sie den Pegel der Signalquellen entsprechend.
6	Akkuanzeige	Diese LED-Kette zeigt im Akkubetrieb den Ladezustand an. Leuchtet nur noch eine LED, sollte der Akku aufgeladen werden. Die Anzeige CHARGE leuchtet während des Ladevorgangs. Ist der Akku vollgeladen, erlischt die Anzeige.
7	PAIR-Taste	Zum Aktivieren des Bluetooth-Empfängers diese Taste drücken (Statusanzeige blinkt); zum Zurücksetzen der Verbindung die Taste erneut drücken.
8	STEREO-LINK-Taste	Für drahtlosen Stereo-Betrieb lassen sich zwei PORTY-8A Systeme koppeln. Dazu die Bluetooth-Quelle mit dem ersten Verstärkersystem koppeln und die STEREO-LINK-Taste drücken. Dann am Nebengerät die PAIR-Taste drücken. Die PA-Systeme werden nun gekoppelt.
9	DSP-Schalter	Zum Anwählen verschiedener Equalizer-Charakteristiken, passend je nach Anwendung: Flat = keine Frequenzgangbeeinflussung, DJ = mehr Präsenz und Bass, LIVE = Bass- und Höhenanhebung.
10	Ladeanschluss	Zum Aufladen von Akkus in mobilen Geräten bis max. 5 V/2 A.
11	LIMIT-Anzeige	Ein zu großer Signalpegel wird zum Schutz der Lautsprecher durch die Pegelbegrenzung verringert; dann die Lautstärke reduzieren, bis die LED nicht bzw. nur noch bei Signalspitzen aufleuchtet.
12	Pegelregler	Regelt die Gesamtlautstärke.
13	Mono-Eingänge	Symmetrische Kombibuchse für die Mono-Eingänge CH 1-3. Schließen Sie hier Geräte über handelsübliche XLR- oder Klinkenkabel an. Passen Sie mit den Umschaltern den Eingangspegel an die Signalquellen an.
14	Stereo-Eingang	Unsymmetrischer Stereo-Eingang mit Cinch-Buchsen für Kanal 4. Verwenden Sie ein handelsübliches Cinch-Kabel, um ein Gerät mit Line-Pegel (z. B. CD-Player) an diesen Eingang anzuschließen.
15	AUX-Eingang	Zusätzliche 3,5-mm-Klinkenbuchse zum Anschluss von tragbaren Audiogeräten (z. B. MP3-Player) für Kanal 4.
16	Signalausgang	Symmetrische XLR-Buchse zum Weiterleiten des Mischsignals an ein weiteres PA-System.
17	Netzanschluss	Stecken Sie hier die Netzleitung ein.
18	Sicherungshalter	Ersetzen Sie die Sicherung nur bei ausgestecktem Gerät und nur durch eine gleichwertige Sicherung. Der korrekte Wert ist am Gerät angegeben.
19	Netzschalter mit Schnell-ladefunktion	Schaltet das Gerät ein und aus. In der Position CHARGE wird die Ladefunktion für den integrierten Akku aktiviert (Ladeanzeige CHARGE leuchtet rot). Die Batterie wird auch geladen, wenn das Gerät in Betrieb ist (Stellung ON), jedoch langsamer und weniger effizient.
20	Pegelregler	Zum Mischen des Funkmikrofonsignals auf das Mastersignal.
21	Statusanzeige	Diese LED zeigt den Empfang des Funksignals an.
22	Ein-/Ausschalter	Schaltet den Funkempfänger ein (PWR-LED leuchtet) und aus.

### 3.4 Handmikrofon und Taschensender (Zubehör)

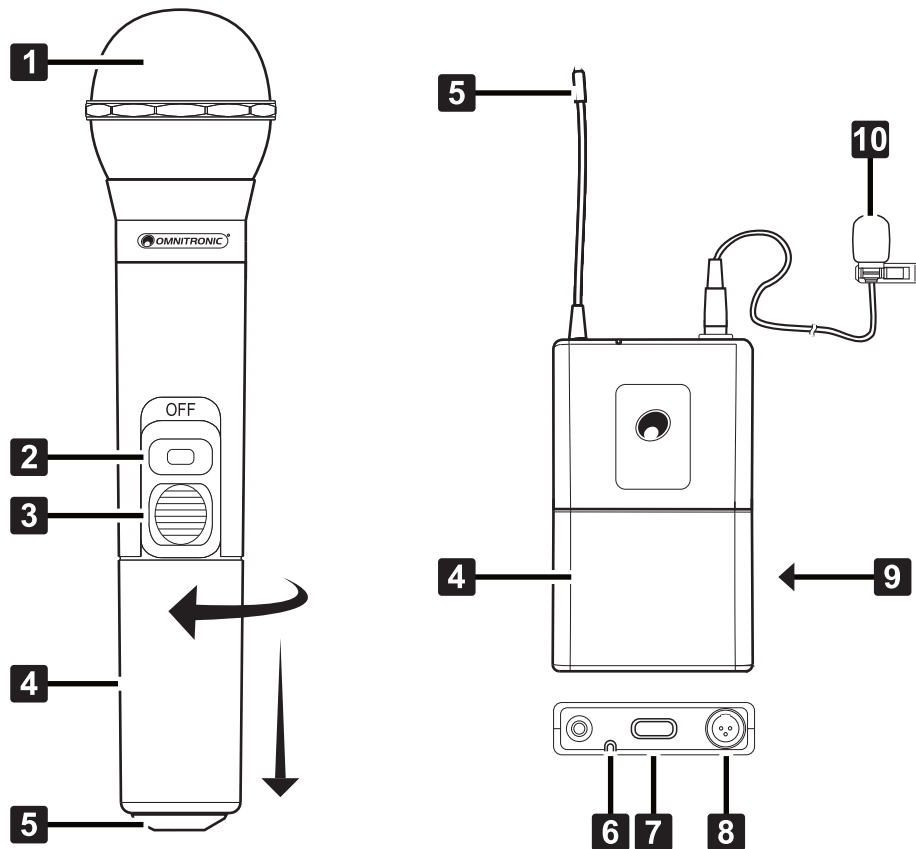

Nr.	Element	Funktion
1	Mikrofonmodul	Dynamische Mikrofonkapsel mit Nierencharakteristik.
2	Batterieanzeige	Leuchtet nach dem Einschalten kurz auf und blinkt rot, wenn die Batterien erschöpft sind.
3	Betriebsschalter	<ul style="list-style-type: none"> <li>• Obere Position: an</li> <li>• Mittlere Position: Stummschaltung</li> <li>• Untere Position: aus</li> </ul>
4	Batteriefach	Legen Sie hier zwei 1,5-V-Batterien ein.
5	Sendeantenne	
6	Batterieanzeige	Leuchtet, wenn die Kapazität der Batterien ausreichend ist.
7	Betriebsschalter	Schaltet das Gerät ein und aus.
8	Mikrofonanschluss	3-polige Mini-XLR-Buchse zum Anschluss des Lavaliermikrofons bzw. Kopfbügelmikrofons (modellabhängig).
9	Gain-Regler (im Batteriefach)	Zum Anpassen der Eingangsempfindlichkeit.
10	Lavaliermikrofon (Beispiel)	Kondensatormikrofon in Nierencharakteristik.



# 4 Inbetriebnahme

## 4.1 Installation

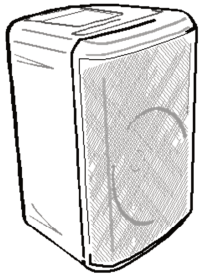

Freistehend



Bühnenmonitor



Klappbügel



Stativ 0°

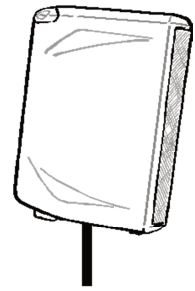

Stativ 7,5°

Platzieren Sie den Lautsprecher entsprechend der gewünschten Installation. Für die Wiedergabe zu einem sitzenden oder stehenden Publikum empfiehlt sich die Stativmontage. Ein Doppelflansch mit 0° und 7,5° Neigungswinkel ermöglicht dabei eine flexible Ausrichtung. Passende Stative finden Sie im Kapitel Zubehör. Dank des ausklappbaren Bügels kann der Lautsprecher auch als Live-Monitor platziert werden.

### Hinweise

- Stellen Sie das PA-System immer auf einen festen, ebenen, rutschfesten, erschütterungsfreien, schwingungsfreien und feuerfesten Untergrund auf. Vergewissern Sie sich vor der Montage, dass die Montagefläche mindestens die 5-fache Punktbelastung des Eigengewichtes der Installation aushalten kann (z. B. 20 kg Gewicht - 100 kg Punktbelastung). Die Montagehöhe der Lautsprecherboxe darf ohne zusätzliche Sicherungen niemals 100 cm überschreiten.
- Stative dürfen nur auf einer ebenen Fläche mit maximal 5° Neigung aufgestellt werden.
- Das System muss außerhalb des Handbereichs von Personen installiert werden. Ein unbeabsichtigtes Bewegen des Systems muss verhindert werden - auch unter Brandbedingungen!
- Bezogen auf den jeweiligen Standort sind alle notwendigen Maßnahmen gegen Verschieben und zur Sicherstellung der Standsicherheit zu schaffen.

## 4.2 Anschlüsse herstellen

Als Tonquellen können Mikrofone, Musikinstrumente und Audiogeräte mit Line-Pegel angeschlossen werden. Um Störgeräusche zu vermeiden, sollte das PA-System vor dem Herstellen und Trennen von Verbindungen ausgeschaltet sein oder die Ausgangsregler auf Minimum gestellt werden. Für eine gute Klangqualität sollten Sie hochwertige, möglichst kurze Kabel verwenden.

- Schließen Sie an die Eingangsbuchsen der Kanäle 1-3 beliebig dynamische Mikrofone, hochohmige Instrumente oder Audiogeräte mit Line-Pegel über handelsübliche XLR- oder Klinkenkabel an und passen Sie mit dem jeweiligen Pegelumschalter den Eingangspegel an die Signalquellen an.
- Für den Anschluss von Audiogeräten mit Line-Pegel stehen in Kanal 4 Cinch-Buchsen und eine 3,5-mm-Klinkenbuchse zur Verfügung. Verwenden Sie handelsübliche Cinch- oder Klinkenkabel, um diese Eingänge z. B. mit einem Mischpult, Keyboard oder MP3-Player zu Verbinden.
- Für eine gleichmäßigere Beschallung eines größeren Bereichs lassen sich zwei oder mehrere der Verstärkersysteme in Reihe schalten. Schließen Sie dazu Ihre Signalquellen an das Hauptsystem an und verbinden Sie den Mono-Line-Ausgang MIX OUT mit einem der regelbaren Line-Eingänge des ersten Nebensystems. Dann den entsprechenden Pegelumschalter in die Position LINE schieben, um den Eingang noch auf Line-Pegel zu stellen. Verkabeln Sie weitere Nebengeräte in gleicher Weise. Der Ausgang MIX OUT führt das mit den einzelnen Lautstärkereglern und den Klangreglern eingestellte Mischsignal. Alternativ können auch andere Audiogeräte mit Line-Pegel-Eingängen (z. B. Mischpult, Aufnahmegerät) an den Ausgang MIX OUT angeschlossen werden.

# 5 Anwendungen

## 5.1 Mikrofon und Gitarre

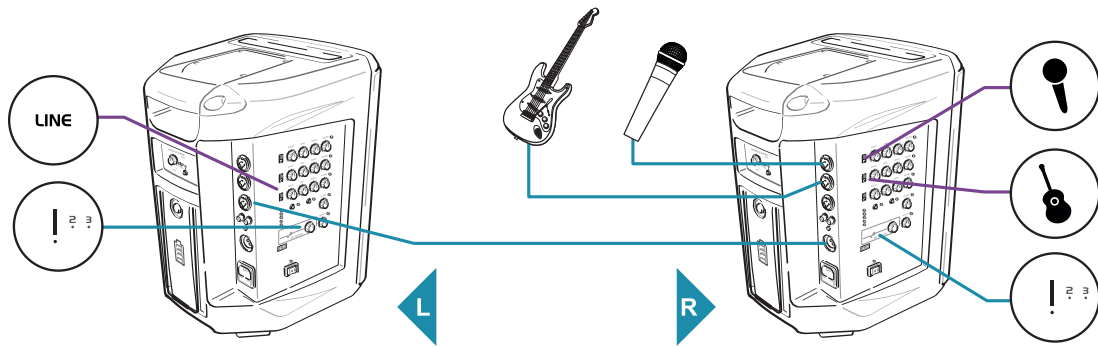

## 5.2 Mischpult

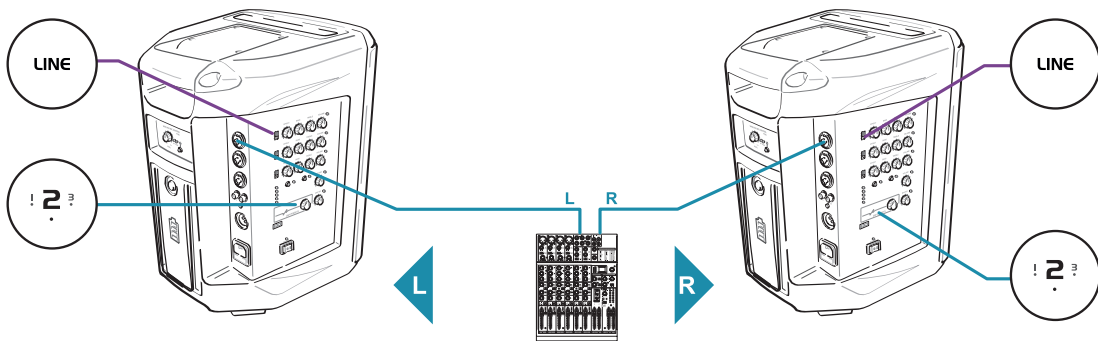

## 5.3 Bluetooth

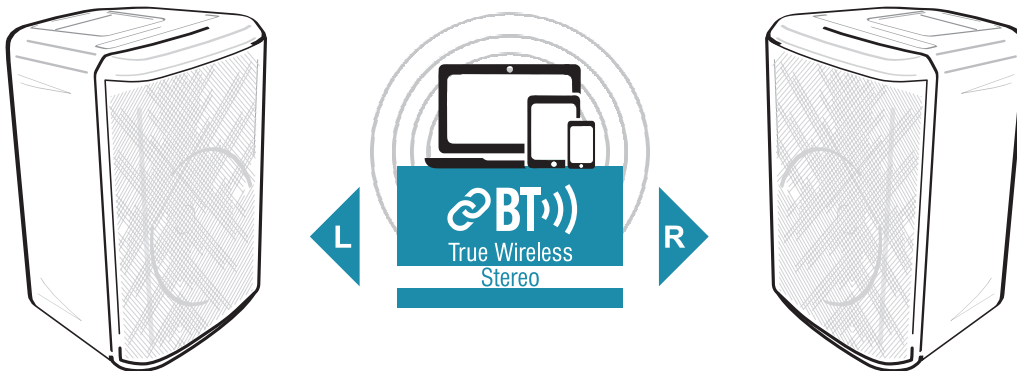

## 6 Stromversorgung

Die Stromversorgung des Verstärkersystems kann mittels Netzspannung und für den mobilen Einsatz auch über den integrierten Akku erfolgen. Mit dem Netzschalter in der Position CHARGE und angeschlossenem Netzkabel wird der Akku aufgeladen. Die Ladeanzeige CHARGE leuchtet rot. Die Ladeautomatik für den Akku ist auch aktiv, wenn sich der Netzschalter in der Position ON befindet, jedoch erfolgt das Laden langsamer und weniger effizient. Ist der Ladevorgang beendet, erlischt die Ladeanzeige. Trennen Sie das Gerät nach dem Betrieb oder nach dem Aufladen des Akkus von der Netzsteckdose, damit nicht unnötig Strom verbraucht wird.

### 6.1 Akkubetrieb

Im Akkubetrieb lässt sich der Ladezustand des Akkus über die 4-stellige LED-Kette ablesen. Bei ausreichender Kapazität des Akkus leuchten alle Anzeigen. Leuchtet nur ein Balken, ist der Akku fast entladen und sollte so bald wie möglich aufgeladen werden. Schließen Sie das Gerät dann an die Netzstromversorgung an.

#### Hinweise

Die durchschnittliche Akkulaufzeit nach einem vollständigen Ladezyklus beträgt etwa 4 Stunden. Dieser Wert kann sich je nach eingestelltem Lautstärkepegel bis zur Hälfte reduzieren. Zudem hängt die Laufzeit von der Raumtemperatur (schnellere Entladung bei niedrigen Temperaturen) und progressivem Leistungsverfall durch Lade-/Entladezyklen ab.

Um Beschädigungen des Akkus durch Tiefentladung zu vermeiden und eine Reduzierung seiner Lebensdauer zu verhindern, beachten Sie bitte folgende Hinweise:

- Laden Sie den Akku bei Inbetriebnahme und nach längerer Lagerung immer voll auf.
- Laden Sie den Akku bei längerer Lagerung sowie mindestens jeden Monat während der Lagerzeit voll auf.

## 7 Bedienung

### 7.1 Mixereinheit

- 1) Drehen Sie vor dem Einschalten den Regler MASTER LEVEL für die Gesamtlautstärke ganz nach links zurück, um Einschaltgeräusche und eine zu hohe Lautstärke zu vermeiden.
- 2) Schalten Sie erst die angeschlossenen Tonquellen ein, dann das Verstärkersystem. Die Betriebsanzeige leuchtet grün. Leuchtet nur eine der Akkuanzeigen bei Akkubetrieb, muss der Akku geladen werden.
- 3) Drehen Sie dann Regler MAIN LEVEL soweit auf, dass die nachfolgenden Einstellungen gut über die Lautsprecher zu hören sind.
- 4) Stellen Sie mit den Lautstärkereglern in Kanal 1-4 das gewünschte Lautstärkeverhältnis für die Signalquellen ein. Lassen Sie die Regler der nicht verwendeten Eingänge stets auf Null.
- 5) Stellen Sie mit den Klangreglern das gewünschte Klangbild für die Mono-Kanäle CH 1-3 ein. Durch Verstellen der Regler lassen sich die Höhen (Regler TREBLE) und Bässe (Regler BASS) anheben bzw. stark senken. Stehen die Regler in Mittelstellung, findet keine Frequenzgangbeeinflussung statt.
- 6) Den Mikrofonsignalen der Kanäle CH 1-3 lässt sich ein Echoeffekt hinzufügen, der über den eingebauten Effektprozessor erzeugt wird. Stellen Sie die Intensität des Effekts mit dem Regler EFFECT ein.
- 7) Mit dem Schalter DSP lassen sich verschiedene Equalizer-Charakteristiken anwählen: FLAT = keine Frequenzgangbeeinflussung, DJ = mehr Präsenz und Bass, LIVE = Bass- und Höhenanhebung.
- 8) Bestimmen Sie mit dem Regler MASTER LEVEL den endgültigen Pegel für die Gesamtlautstärke des PA-Systems. Bei Übersteuerung leuchtet die rote Kontrollanzeige LIMIT. Leuchtet die Anzeige permanent, muss der Ausgangspegel mit dem Regler MASTER LEVEL gesenkt werden.
- 9) Schalten Sie das Verstärkersystem nach dem Betrieb immer zuerst aus. Die Betriebsanzeige erlischt. Auch bei ausgeschaltetem Gerät ist die Ladeautomatik aktiv, trennen Sie daher das Gerät vom Netz, wenn das Gerät über längere Zeit nicht benötigt wird, um nicht unnötig Strom zu verbrauchen.

## 7.2 Bluetooth-Verbindung mit mobilen Geräten herstellen



- 1) Schalten Sie den Bluetooth-Empfänger durch Betätigen der PAIR-Taste ein. Die Statusanzeige blinkt und das Gerät wechselt in den Pairing-Modus.
- 2) Aktivieren Sie die Bluetooth-Funktion an der Bluetooth-Quelle und starten Sie die Gerätesuche. Wählen Sie „**OMNITRONIC PARTY-8A**“ aus der Liste aus und verbinden Sie die Geräte (Statusanzeige leuchtet dauerhaft).
- 3) Starten Sie die Wiedergabe der Musik an der Bluetooth-Quelle wie gewohnt. Sie wird dann über das PA-System wiedergegeben. Mischen Sie mit dem Pegelregler in Kanal 4 das Bluetooth-Signal auf das Mastersignal.
- 4) Um die Geräte zu entkoppeln und damit den Bluetooth-Empfänger auszuschalten, drücken Sie die PAIR-Taste erneut.

## 7.3 Bluetooth-Verbindung zwischen zwei PARTY-8A herstellen

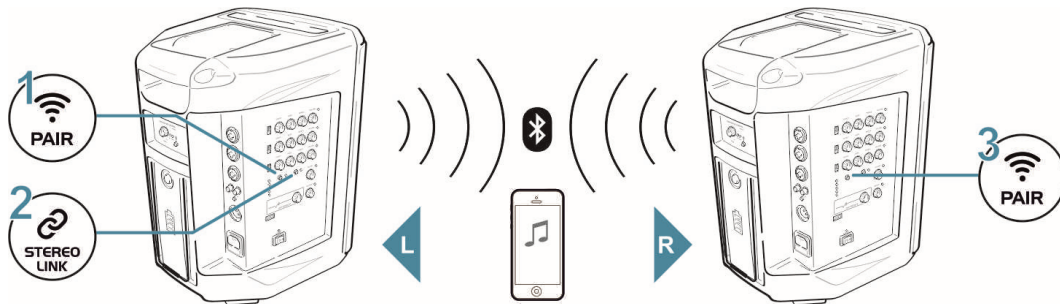

Durch die integrierte TWS-Funktion (True Wireless Stereo) lassen sich zwei PARTY-8A Verstärkersysteme per Bluetooth koppeln. Der linke und rechte Audiokanal wird dabei getrennt und ohne Verzögerung in Stereo über beide Verstärkersysteme wiedergegeben.

- 1) Koppeln Sie die Bluetooth-Quelle mit dem ersten Verstärkersystem wie zuvor beschrieben.
- 2) Drücken Sie am ersten Verstärkersystem die STEREO-LINK-Taste und am Nebengerät die PAIR-Taste. Die PA-Systeme werden nun gekoppelt und der Ton wird von beiden Geräten wiedergegeben.

## 7.4 Funkmikrofon und Taschensender (Zubehör) verwenden

- 1) Schalten Sie den Funkempfänger mit der Taste (22) ein. Schieben Sie den Betriebsschalter am Funkmikrofon in die Position „ON“, um es einzuschalten. Die Batterieanzeige leuchtet grün. Leuchtet sie rot, sind die Batterien verbraucht und müssen ersetzt werden. Die Funkverbindung zum Empfängermodul wird aufgebaut. Die Empfangsanzeige RF signalisiert eine bestehende Verbindung.
- 2) Sprechen Sie in das Mikrofon und mischen Sie mit dem Pegelregler in Kanal 4 das Mikrofonsignal auf das Mastersignal.
- 3) Der integrierte Mikrofoneffekt wirkt auch auf das Funkmikrofon. Sie können die Intensität des Effekts mit dem Regler EFFECT einstellen.
- 4) Die Verwendung des Taschensenders ist ähnlich. Befestigen Sie das Gerät über die Gürtelspange an Ihrer Kleidung oder an der Schlaufe eines Instruments und schließen Sie das Mikrofon an. Nach dem Einschalten wird auch hier eine Funkverbindung zum Empfänger aufgebaut. Zur Korrektur des Lautstärkepegels können Sie den Gain-Regler am Taschensender nutzen.
- 5) Wenn Sie den Funkempfänger nicht benötigen, sollten Sie ihn ausschalten, um Akkuleistung zu sparen. Vergessen Sie auch nicht, die Sender auszuschalten. Anderenfalls sind die Batterien bis zum nächsten Betrieb verbraucht.

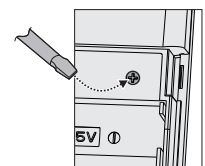



## Hinweise

Die Übertragungsqualität hängt stark von den Umgebungsbedingungen ab. Beachten Sie die folgenden Punkte für optimalen Empfang:

- halten Sie zwischen Funkmikrofon/Taschensender und Verstärkersystem eine Sichtlinie aufrecht.
- achten Sie darauf, dass der Abstand zwischen Sender und Verstärkersystem nicht zu groß ist.
- achten Sie darauf, dass der Empfang nicht durch Gegenstände gestört ist; vermeiden Sie die Platzierung von Funkmikrofon und Verstärkersystem in der Nähe von Objekten aus Metall oder anderen dichten Werkstoffen sowie Computern oder anderen HF-erzeugenden Geräten (mind. 50 cm Abstand).
- achten Sie darauf, dass die Kapazität der Batterien immer ausreichend ist.

## 8 Reinigung und Wartung

Das Gerät sollte regelmäßig von Verunreinigungen wie Staub usw. gereinigt werden. Trennen Sie das Gerät zuvor vom Netz. Verwenden Sie zur Reinigung ein fusselfreies, angefeuchtetes Tuch. Verwenden Sie auf keinen Fall Alkohol oder irgendwelche Lösungsmittel, da sonst die Gehäuseoberflächen beschädigt werden könnten. Vermeiden Sie unbedingt das Eindringen von Nässe oder Feuchtigkeit in das Gerät.

Klingt das PA-System verzerrt, ist eventuell einer der Lautsprecher defekt. Um weitere Schäden an der Box zu vermeiden, setzen Sie sich bitte mit einer Fachwerkstatt in Verbindung. Wenn an der Lautsprecherbox klappernde Geräusche hörbar sind, könnte es sein, dass sich Schrauben durch Vibrationen gelöst haben. In diesem Fall sollte die Lautsprecherbox von einem Fachmann überprüft werden.

Im Geräteinneren befinden sich außer der Sicherung keine zu wartenden Teile. Wartungs- und Servicearbeiten sind ausschließlich dem autorisierten Fachhandel vorbehalten! Sollten einmal Ersatzteile benötigt werden, verwenden Sie bitte nur Originalersatzteile. Wenn die Anschlussleitung dieses Geräts beschädigt wird, muss sie durch eine besondere Anschlussleitung ersetzt werden, die von Ihrem Fachhändler erhältlich ist. Sollten Sie noch weitere Fragen haben, steht Ihnen Ihr Fachhändler jederzeit gerne zur Verfügung.

### 8.1 Lagerung und Wartung des Akkus

Bei längerer Nichtbenutzung muss der Akku jeden Monat neu geladen werden. Ansonsten Gefahr von dauerhaftem Leistungsverlust oder Akkus Schäden. Der Akku muss unter einer Temperatur unter dem Gefrierpunkt unbedingt aus dem Gehäuse entnommen werden! Ansonsten Gefahr von Akkus Schäden. Bewahren Sie den Akku immer an einem ausreichend warmen, trockenen und kindersicheren Ort auf.

### 8.2 Sicherungswechsel

Wenn die Feinsicherung des Gerätes defekt ist, darf diese nur durch eine Sicherung gleichen Typs ersetzt werden. Vor dem Sicherungswechsel ist das Gerät allpolig von der Netzspannung zu trennen (Netzstecker ziehen).

So gehen Sie vor:

- Schritt 1: Öffnen Sie den Sicherungshalter an der Geräterückseite mit einem passenden Schraubendreher.
- Schritt 2: Entfernen Sie die defekte Sicherung aus dem Sicherungshalter.
- Schritt 3: Setzen Sie die neue Sicherung in den Sicherungshalter ein.
- Schritt 4: Setzen Sie den Sicherungshalter wieder im Gehäuse ein.

## 9 Technische Daten

<b>PORTY-8A</b>	
Spannungsversorgung:	AC 100-240 V, 50/60 Hz
Gesamtanschlusswert:	Max. 220 W
Verstärkerleistung:	120 W RMS
Verstärkertyp:	Class D
Akku:	22,2 V / 4400 mAh / 97,68 Wh
Betriebsdauer:	6,5 Stunden (50 % Lautstärke) +5 Stunden (75 % Lautstärke) 3,5 Stunden (100 % Lautstärke)
Ladezeit:	4 Stunden
Komponenten:	
LF:	20 cm (8")
HF:	34 mm Titan-Kompressionstreiber
Frequenzbereich:	45-18000 Hz
Maximaler Schalldruck:	114 dB (1 m)
Audioeingänge:	3 x Kombination XLR/6,3-mm-Klinke 1 x Stereo-Cinch 1 x 3,5-mm-Klinke
Audioausgang:	XLR
DSP-Modul:	24 Bit, 96 kHz Abtastrate 3 EQ-Presets (Flat, DJ, Live)
Bluetooth:	Version 5.0 mit Stereo-Link (TWS)
Trägerfrequenz:	2,4 GHz
Reichweite:	ca. 20 m
Gehäuse:	Leichtes Kunststoffgehäuse mit Metallgitter
Maße (L x B x H):	290 x 263 x 393 mm
Gewicht:	8,2 kg
<b>Funkmikrofon</b>	
Kapseltyp:	Dynamisch
Richtcharakteristik:	Niere
RF-Ausgangsleistung:	10 mW
Reichweite:	ca. 60 m
Batterie:	2 x 1,5 V Mignon, Typ AA
Maße (D x L):	52 x 252 mm
Gewicht:	205 g
<b>Taschensender (Zubehör)</b>	
RF-Ausgangsleistung:	10 mW
Reichweite:	ca. 60 m
Batterie:	2 x 1,5 V Mignon, Typ AA
Maße (H x B x T):	68 x 23 x 110 mm
Gewicht:	73 g









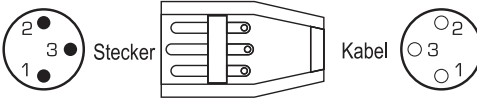

Technische Daten können im Zuge der Weiterentwicklung des Produkts ohne vorherige Ankündigung geändert werden.

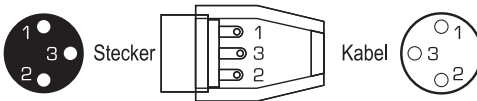
## 9.1 Zubehör/Ersatzteile

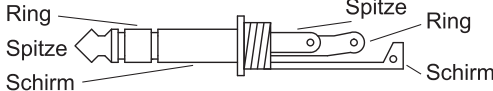
Best.-Nr. 13107013	PORTY-8A Tragetasche
Best.-Nr. 13107011	PORTY-8A Taschensender + Kopfbügelmikrofon 863,1MHz
Best.-Nr. 13107012	PORTY-8A Taschensender + Lavaliermikrofon 863,1 MHz
Best.-Nr. E6519709	PORTY-8A Akku 22,2V/4400mAh/97,68Wh
Best.-Nr. 60004164	BS-2 EU Boxenhochständer

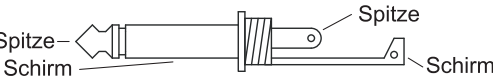
## 9.2 Stecker- und Anschlussbelegungen

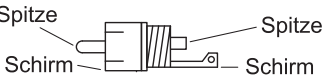
Das PA-System bietet eine Vielzahl von Möglichkeiten für den symmetrischen oder unsymmetrischen Anschluss professioneller Audiogeräte. Um Störgeräusche zu vermeiden, sollte das Gerät vor dem Herstellen und Trennen von Verbindungen ausgeschaltet sein oder die Ausgangsregler auf Minimum gestellt werden. Für eine gute Klangqualität sollten Sie hochwertige, möglichst kurze Kabel verwenden. Nachfolgend finden Belegungsbeispiele für die jeweiligen Anschlüsse.

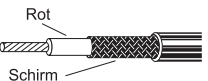
Steckverbindung	Aufbau	Symmetrischer Anschluss	Unsymmetrischer Anschluss
XLR, männl. 		Rot = 2 Schwarz = 3 Schirm = 1	Rot = 2 Schirm = 1 + 3
XLR, weibl. 		Rot = 2 Schwarz = 3 Schirm = 1	Rot = 2 Schirm = 1 + 3
6,3-mm-Klinke, stereo 		Rot = Spitze Schwarz = Ring Schirm = Schaft	Rot = Spitze Schirm = Schaft + Ring
6,3-mm-Klinke, mono 		Rot = Spitze Schwarz = Ring Schirm = unverb.	Rot = Spitze Schirm = Schaft
Cinch 		Rot = Spitze Schwarz = Schaft Schirm = unverb.	Rot = Spitze Schirm = Schaft
			

# 10 Umweltschutz

### Informationen zur Entsorgung



Bitte übergeben Sie das Gerät bzw. die Geräte am Ende der Nutzungsdauer zur umweltgerechten Entsorgung einem örtlichen Recyclingbetrieb. Geräte, die mit diesem Symbol gekennzeichnet sind, dürfen nicht im Hausmüll entsorgt werden. Für weitere Informationen wenden Sie sich bitte an Ihren Händler oder die zuständige örtliche Behörde. Entnehmen Sie evtl. eingelegte Batterien und entsorgen Sie diese getrennt vom Produkt.



Als Endverbraucher sind Sie durch die Batterieverordnung gesetzlich zur Rückgabe aller gebrauchten Batterien und Akkus verpflichtet. Die Entsorgung über den Hausmüll ist verboten. Verbrauchte Batterien können Sie unentgeltlich bei den Sammelstellen Ihrer Gemeinde und überall, wo Batterien verkauft werden, abgeben. Mit der Verwertung von Altgeräten und der ordnungsgemäßen Entsorgung von Batterien und Akkus leisten Sie einen wichtigen Beitrag zum Schutz unserer Umwelt.

# Contents

<b>1 Introduction</b> .....	<b>16</b>
1.1 Product features .....	16
<b>2 Safety Instructions</b> .....	<b>17</b>
<b>3 Operating Elements and Connections</b> .	<b>19</b>
3.1 Playback sources .....	19
3.2 Mixer unit.....	20
3.3 Wireless receiver.....	20
3.4 Hand-held microphone and bodypack ....	22
<b>4 Setup</b> .....	<b>23</b>
4.1 Installation .....	23
4.2 Making the connections .....	23
<b>5 Applications</b> .....	<b>24</b>
5.1 Microphone and guitar .....	24
5.2 Mixing console.....	24
5.3 Bluetooth .....	24
<b>6 Power Supply</b> .....	<b>25</b>
6.1 Battery operation .....	25
<b>7 Operation</b> .....	<b>25</b>
7.1 Mixer unit.....	25
7.2 Bluetooth connection with mobile devices	26
7.3 Bluetooth link between two PORTY-8A ..	26
7.4 Hand-held microphone and bodypack ....	26
<b>8 Cleaning and Maintenance</b> .....	<b>27</b>
8.1 Storage of the rechargeable battery.....	27
8.2 Replacing the fuse.....	27
<b>9 Technical Specifications</b> .....	<b>28</b>
9.1 Accessories/Spare parts .....	29
9.2 Cable connections.....	29
<b>10 Protecting the Environment</b> .....	<b>29</b>



[www.omnitronic.de](http://www.omnitronic.de)

For product updates, documentation, software and support please visit [www.omnitronic.de](http://www.omnitronic.de). You can find the latest version of this user manual in the product's download section.

© 2023 OMNITRONIC. All rights reserved.

No part of this document may be reproduced in any form without the written permission of the copyright owner. The contents of this document are subject to revision without notice due to continued progress in methodology, design, and manufacturing.

All trademarks mentioned herein are the property of their respective owners.

D00148919, version 1.0, publ. 31/08/2023

# 1 Introduction

The PORTY-8A is an ultra-portable, battery-powered speaker with 120 watts output power that delivers professional, high-quality sound. The all-in-one 8" PA system offers a full-featured 4-channel mixer with DSP effects and multiple connection options for microphones, instruments and line sources, as well as a registration-free UHF wireless receiver with dynamic handheld microphone. The latest Bluetooth 5.0 technology with TWS support ensures fast and stable wireless connections to Bluetooth audio sources and links two PORTY-8A systems for stereo setups.

The powerful battery provides more than 6 hours of continuous music playback without interruption for garden parties, singers/songwriters, karaoke, trade shows, fitness instructors and presentations. The 8 kg lightweight plastic enclosure comes equipped with a double flange for tripod mounting and tilts back for monitor applications. You can even charge your personal devices via the USB charging port and place them in the built-in tablet stand!

This user manual will show you how to install and operate the PA system. Users of this product are recommended to carefully read all warnings in this manual and on the unit in order to protect yourself and others from damage.

This user manual is valid for item number: 13107010. Please save this document for future needs and pass it on to further owners.

## 1.1 Product features

- Powerful sound in an ultra-compact package (114 dB max. SPL)
- Full-featured 4-channel mixer with 120 W RMS output power
- 2-way bass-reflex system with 20 cm woofer (8") and 34 mm titanium compression driver
- Integrated Bluetooth audio streaming
- Stereo Bluetooth link for wireless stereo operation with 2 systems linked together
- UHF receiver unit with dynamic wireless microphone
- 3 mono inputs mic/instrument/line with 2-band EQ and adjustable echo effect
- 1 stereo line input
- 1 stereo AUX input connects any non-Bluetooth device
- 3 EQ presets (Flat, DJ, Live)
- Convenient tablet stand with USB charging port
- Durable, lightweight design with built-in carrying handle and stand bracket
- Delivery includes power cable and dynamic wireless microphone; bodypack and transport bag optionally available



## 2 Safety Instructions

<b>CAUTION!</b>	
	Keep this device away from rain and moisture!

<b>CAUTION!</b>	
	Be careful with your operations. With a dangerous voltage you can suffer a dangerous electric shock when touching the wires!

<b>HEALTH HAZARD!</b>	
	By operating speaker systems with an amplifier, you can produce excessive sound pressure levels that may lead to permanent hearing loss.

This PA system has left our premises in absolutely perfect condition. In order to maintain this condition and to ensure a safe operation, it is absolutely necessary for the user to follow the safety instructions and warning notes written in this user manual.

**Damages caused by the disregard of this user manual are not subject to warranty. The dealer will not accept liability for any resulting defects or problems.**

### Unpacking

- Please make sure that there are no obvious transport damages. Should you notice any damages, do not take the device into operation and immediately consult your local dealer.
- Save the package and all packing materials. In the event that a fixture must be returned to the factory, it is important that the fixture be returned in the original factory box and packing.

### Protection Class

- This device falls under protection class I. The power plug must only be plugged into a protection class I outlet. The voltage and frequency must exactly be the same as stated on the device. Wrong voltages or power outlets can lead to the destruction of the device and to mortal electrical shock.

### Power Cord

- Always plug in the power plug least. The power plug must always be inserted without force. Make sure that the plug is tightly connected with the outlet.
- Never let the power cord come into contact with other cables! Handle the power cord and all connections with the mains with particular caution! Never touch them with wet hands, as this could lead to mortal electrical shock.
- Never modify, bend, strain mechanically, put pressure on, pull or heat up the power cord. Never operate next to sources of heat or cold. Disregard can lead to power cord damages, fire or mortal electrical shock.
- The cable insert or the female part in the device must never be strained. There must always be sufficient cable to the device. Otherwise, the cable may be damaged which may lead to mortal damage.
- Make sure that the power cord is never crimped or damaged by sharp edges. Check the device and the power cord from time to time.

- The occupation of the connection cables is as follows:

Cable	Pin	International
Brown	Live	L
Blue	Neutral	N
Yellow/Green	Earth	

The earth has to be connected! If the device will be directly connected with the local power supply network, a disconnection switch with a minimum opening of 3 mm at every pole has to be included in the permanent electrical installation. The device must only be connected with an electric installation carried out in compliance with the IEC standards. The electric installation must be equipped with a Residual Current Device.

### Liquids

- There must never enter any liquid into power outlets, extension cords or any holes in the housing of the device. If you suppose that also a minimal amount of liquid may have entered the device, it must immediately be disconnected. This is also valid, if the device was exposed to high humidity. Also if the device is still running, the device must be checked by a specialist if the liquid has reduced any insulation. Reduced insulation can cause mortal electrical shock.

### Foreign Objects

- There must never be any objects entering into the device. This is especially valid for metal parts. If any metal parts like staples or coarse metal chips enter into the device, the device must be taken out of operation and disconnected immediately. Malfunction or short-circuits caused by metal parts may cause mortal injuries.

### **Ambient Conditions**

- The optimum ambient temperature is between 10° C and +45° C. Lower operating temperatures may cause internal and external damage to the battery. Storage temperatures below freezing point should be avoided. Keep away from direct insulation (particularly in cars) and heaters. The relative humidity must not exceed 50 % with an ambient temperature of 45° C.
- This device must only be operated in an altitude between -20 and 2000 m over NN.
- Never use the device during thunderstorms. Over voltage could destroy the device. Always disconnect the device during thunderstorms.
- This device must never be operated or stockpiled in surroundings where splash water, rain, moisture or fog may harm the device. Moisture or very high humidity can reduce the insulation and lead to mortal electrical shocks.
- When using smoke machines, make sure that the device is never exposed to the direct smoke jet and is installed in a distance of 0.5 meters between smoke machine and device.

### **Installation**

- Do not shake the device. Avoid brute force when installing or operating the device. When choosing the installation spot, please make sure that the device is not exposed to extreme heat, moisture or dust. There should not be any cables lying around. You endanger your own and the safety of others!
- Please note that speaker systems could move due to bass beats and vibrations. Furthermore, unintended pushes from DJs, musicians or the audience present further risk. This is why the speaker system must always be secured against moving or the respective area has to be blocked.

### **Setup**

- Operate the device only after having familiarized with its functions. Do not permit operation by persons not qualified for operating the device. Most damages are the result of unprofessional operation!
- During the operation, please make sure that the loudspeakers always sound well. When distortions can be heard, either the amplifier or the loudspeakers are overloaded. Overloads can quickly lead to amplifier or speaker damage. In order to avoid damage, please reduce the volume immediately when distortions can be heard. Always check the sound pressure level with a meter in order to keep to the threshold.

### **Commercial Use**

- Operating an amplification system in public or industrial areas, a series of safety instructions have to be followed. The operator must therefore inform himself on the current safety instructions and consider them.

### **Cleaning and Service**

- Disconnect from mains before cleaning! Never use solvents or aggressive detergents in order to clean the device! Rather use a soft and damp cloth.
- There are no serviceable parts inside the device except for the fuse. Maintenance and service operations are only to be carried out by authorized dealers! Should you need any spare parts, please use genuine parts.

### **Transport**

- Please use the original packaging if the device is to be transported.

### **Serial Barcode**

- Never remove the serial barcode from the device as this would make the guarantee void.

### **Modifications and Guarantee**

- Please consider that unauthorized modifications on the speaker system are forbidden due to safety reasons!
- If this device will be operated in any way different to the one described in this manual, the product may suffer damages and the guarantee becomes void. Furthermore, any other operation may lead to dangers like short-circuit, burns, electric shock, etc.

### **Batteries**

- Never damage the rechargeable battery. Damaging the casing of the rechargeable battery might cause an explosion or a fire!
- Never short-circuit the contacts of the rechargeable battery. Do not throw the rechargeable battery or the product into fire. There is a danger of fire and explosion!
- Charge the rechargeable battery regularly, even if you are not using the product. If regularly recharged, the battery retains its capacity and is ready to for use for several years and thus extremely robust and long-lived. It is normal that a certain amount of heat is generated during charging.
- Do not try to short-circuit, recharge, disassemble or heat batteries (danger of explosion!). Remove the batteries if the device is not used for a longer period of time. Damaged/leaking batteries may cause harm to your skin—use safety gloves.

### **Intended Use**

The PA system PORTY-8A serves for mobile PA applications and was designed for indoor use only. The product is intended for use in the EU. The wireless receiver operates at 863.1 MHz, which is generally approved and thus license-free.

### 3 Operating Elements and Connections

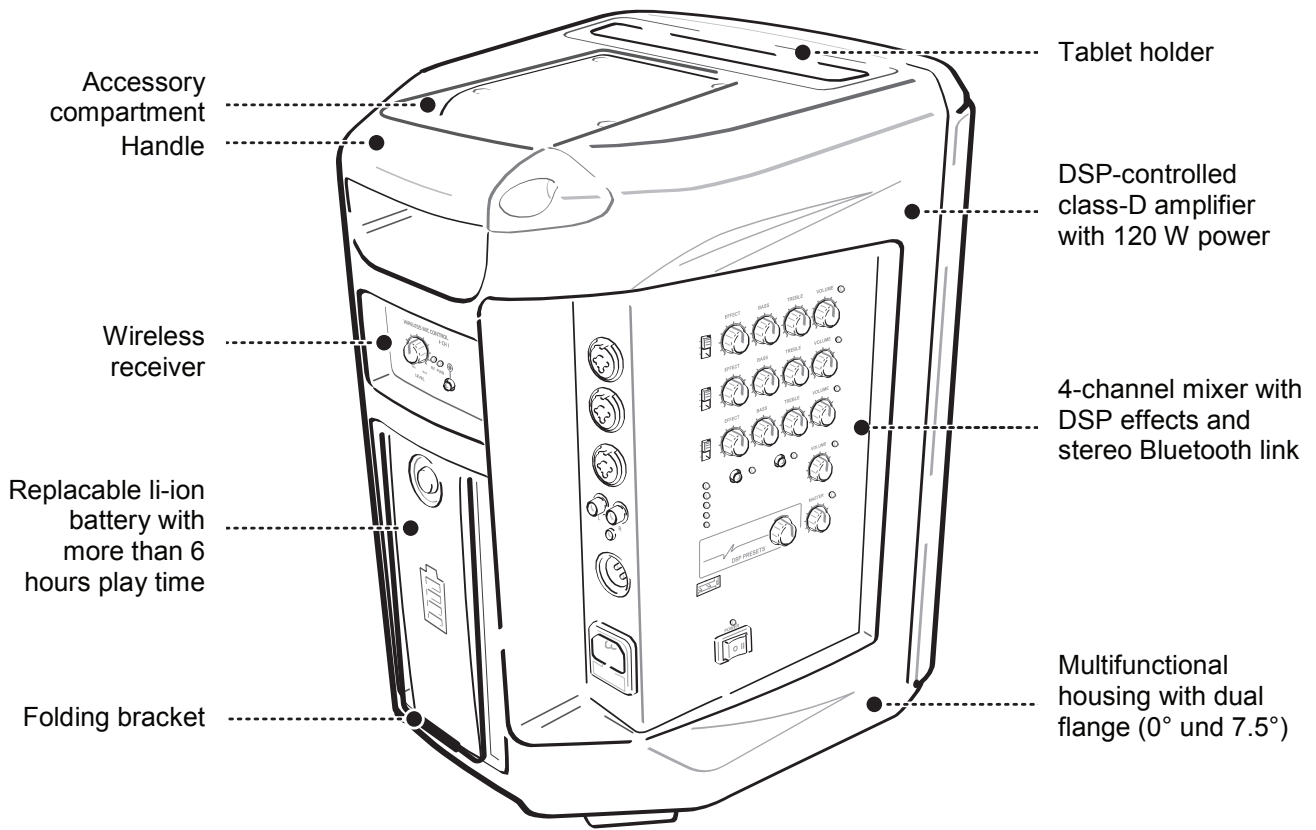

#### 3.1 Playback sources

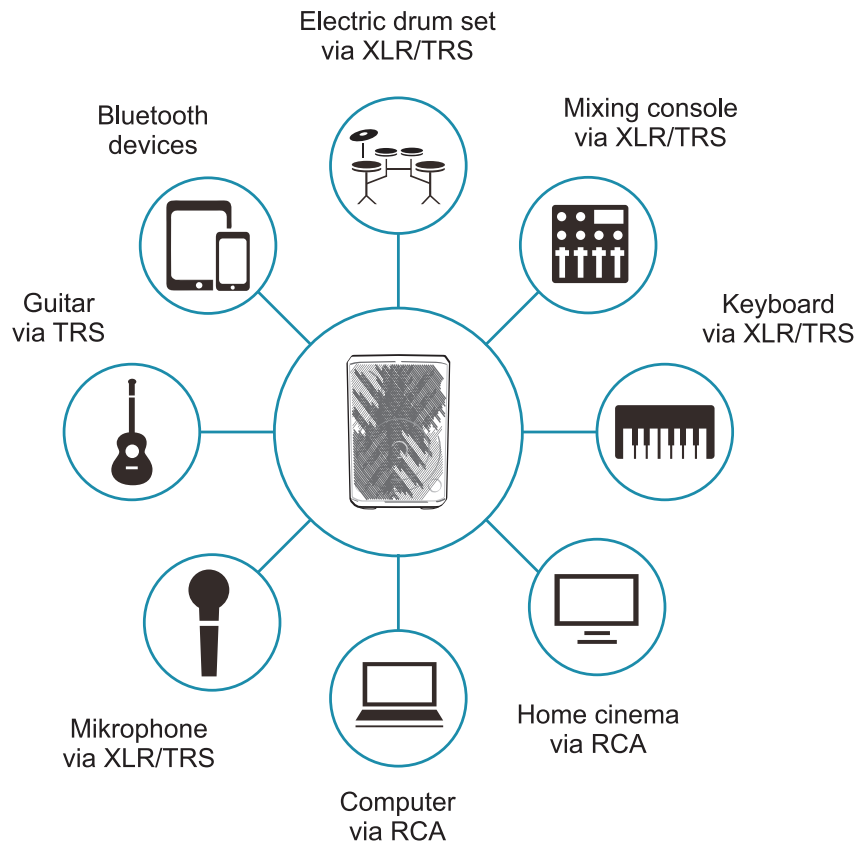

### 3.2 Mixer unit

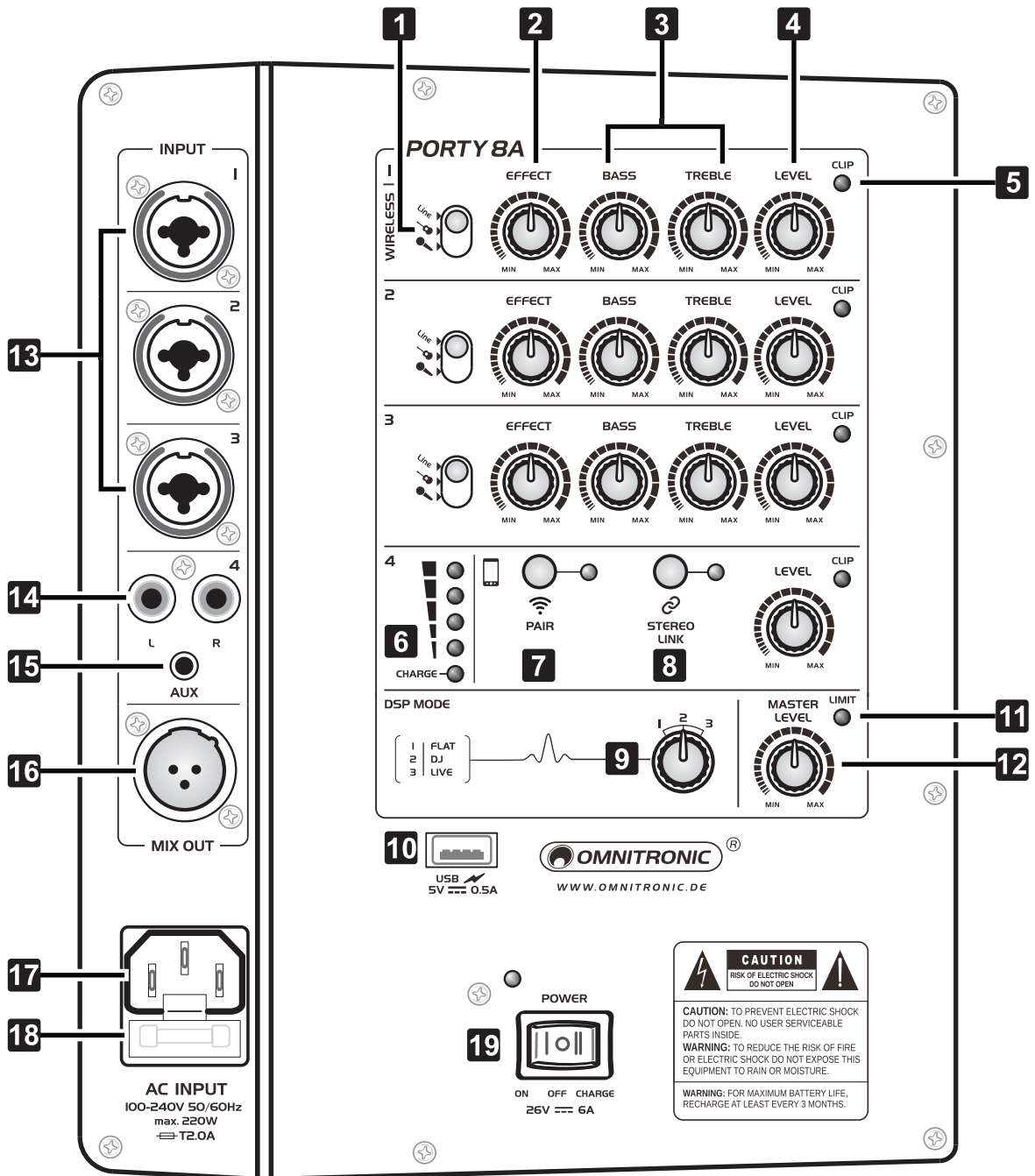

### 3.3 Wireless receiver

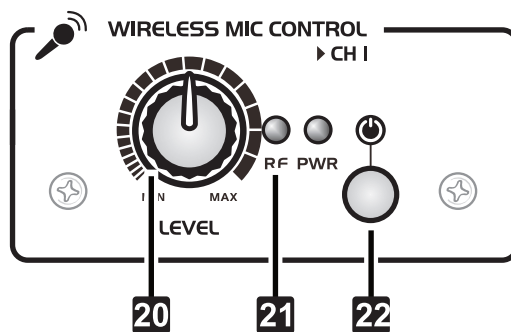



No.	Element	Function
1	Input level switch	The 3-position switch is used to adjust the input level: upper position = for audio devices with line output (e.g. CD players), middle position = for high-impedance instruments, lower position = for microphones.
2	Effect controls	Adjusts the intensity of the internal echo effect of the mono inputs CH 1-3.
3	Tone controls	2-band EQ for tuning the tone of the mono inputs CH 1-3.
4	Volume controls	To mix the signals of the inputs 1-4 to the master signal.
5	Clip indicator	Lights up when inputs 1-4 are overloaded. Lower the level of the signal sources accordingly.
6	Battery indicators	This LED chain indicates the charge status in battery mode. If only one bar is lit, the battery should be charged. The CHARGE indicator lights up during charging. When the battery is fully charged, the indicator goes out.
7	PAIR button	Press this button to turn on the Bluetooth receiver (status indicator starts flashing); press this button again to reset the Bluetooth connection.
8	STEREO LINK button	Two PORTY-8A systems can be paired for wireless stereo operation. To do this, pair the Bluetooth source with the first PA system and press the STEREO LINK button. Then press the PAIR button on the secondary unit. The PA systems are now paired.
9	DSP switch	To select various equalizer presets according to your application: FLAT = frequency response is not affected, DJ = increased presence and bass, LIVE = low and high frequency boost.
10	Charging port	For charging batteries in mobile devices up to max. 5 V/2 A.
11	LIMIT indicator	This indicator lights when the internal power amplifier section is overloaded. Reduce the volume until the LED does not light anymore, or only at signal peaks.
12	Master control	Adjusts the overall volume.
13	Mono inputs	Channels 1-3 provide balanced mono inputs with combo connectors. Use standard XLR or 6.3 mm cables to connect microphones, high-impedance music instruments or line-level devices to these inputs. Then adjust the input level with the corresponding selector switch.
14	Stereo input	Unbalanced stereo RCA input for channel 4. Use a standard stereo RCA cable to connect a line-level device (e.g. CD player) to this input.
15	AUX input	3.5 mm jack for connecting portable audio units with line level (e.g. MP3 player) to channel 4.
16	MIX OUT output	XLR jack for routing the mixed signal (mono) to devices with line-level inputs, e.g. another amplifier system.
17	Power input	Used to plug in the supplied power cord.
18	Fuse holder	Only replace the fuse when the device is disconnected from mains. Only use fuses of the same rating and power. The correct fuse value is specified on the rear panel.
19	Power switch with quick charge function	Turns power to the PA system on and off. Set into the CHARGE position to quick charge the internal battery (the CHARGE indicator lights red). The battery is also charged, when the unit is operating (ON position), but much less quickly and efficiently.
20	Volume control	To mix the wireless microphone signal to the master signal.
21	RF indicator	Lights up when a radio signal is received.
22	On/off switch	Switches the receiver module on (adjacent PWR indicator lights) and off.

### 3.4 Hand-held microphone and bodypack (accessory)

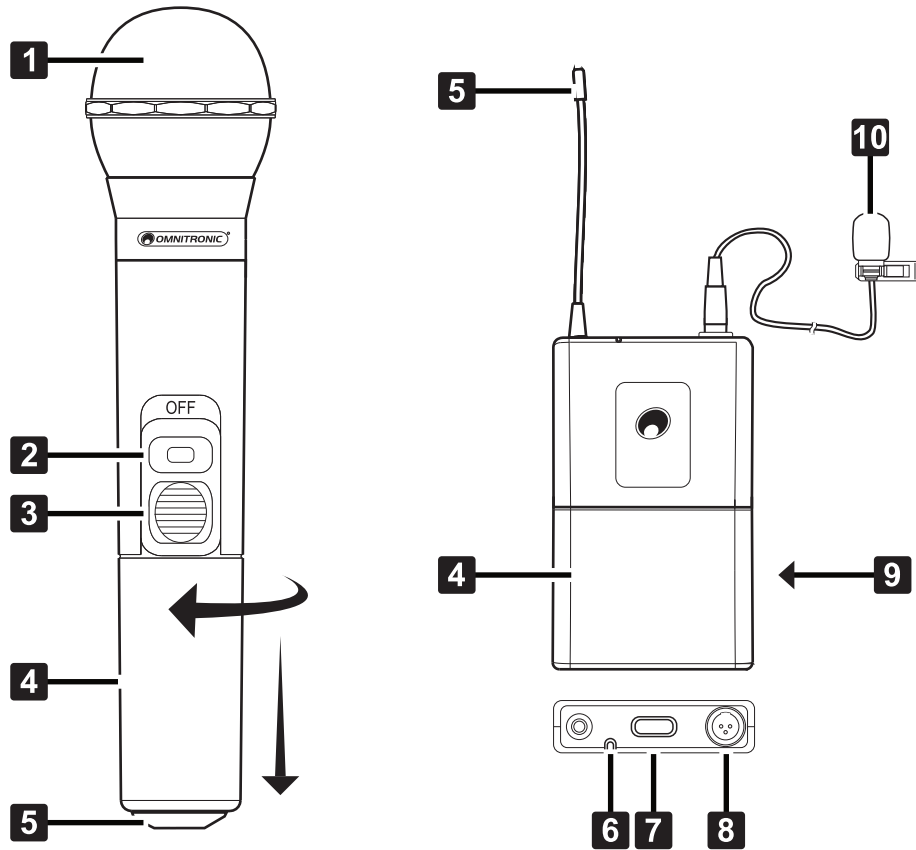

No.	Element	Function
1	Microphone module	Dynamic microphone capsule with cardioid characteristic.
2	Battery indicator	Lights up shortly after switching on and flashes red when the batteries are exhausted.
3	Power switch	<ul style="list-style-type: none"> <li>• lower position: off</li> <li>• center position: mute</li> <li>• upper position: on</li> </ul>
4	Battery compartment	Insert two 1.5 V batteries here.
5	Antenna	
6	Battery indicator	Lights up when the capacity of the batteries is sufficient.
7	Power switch	Switches the device on and off.
8	Microphone input	3-pin mini XLR jack for connecting the lavalier or headset microphone.
9	Gain control (inside battery compartment)	To adjust the input sensitivity.
10	Lavalier microphone (example)	Condenser microphone with cardioid pick-up pattern.

## 4 Setup

### 4.1 Installation

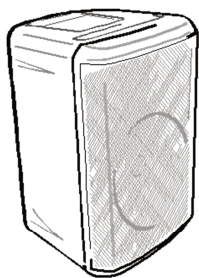

Floor-standing



Stage monitor

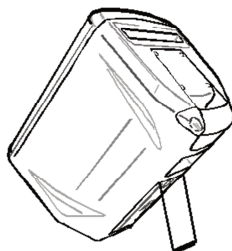

Folding bracket

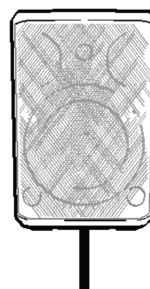

Stand 0°

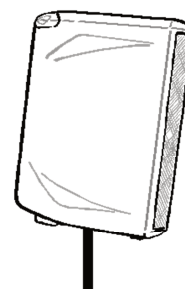

Stand 7.5°

Place the speaker according to the desired application. For playback to a seated or standing audience, tripod mounting is recommended. A dual flange with 0° and 7.5° tilt angle enables flexible positioning. Suitable stands can be found in the Accessories chapter. Thanks to the folding bracket, the speaker can also be placed as a live monitor.

#### Notes

- Always install the speakers at a solid, plane, anti-slip, vibration-free, oscillation-free and fire-resistant location. Before installing the system, make sure that the installation area can hold a minimum point load of 5 times the system's load (e.g. weight 20 kg - point load 100 kg). The speakers must never be installed higher than 100 cm without secondary attachment.
- Satellite systems must only be installed on a plane area with a maximum inclination angle of 5°.
- The system has to be installed out of the reach of people. An unintended movement of the load has to be avoided - also in case of fire!
- Depending upon the individual installation spot, all necessary measures against movement and for securing the standing safety have to be taken.

### 4.2 Making the connections

As signal source, microphones, music instruments and audio units with line level can be connected. To avoid interfering noise, switch off the PA system or set the output controls to minimum prior to connecting and disconnecting equipment. Be sure to use only high-grade cables.

- Use standard XLR or 6.3 mm cables to connect dynamic microphones, instruments or line-level devices to the inputs of channel 1-3. Then adjust the input level with the corresponding selector switch.
- Connect cabled audio devices with line level to the RCA inputs or 3.5 mm jack of channel 4. Use standard stereo RCA or jack cables to connect e.g. a CD player, keyboard or MP3 player to this input.
- Finally, connect the supplied power supply cable to the corresponding input and the mains plug to an outlet (230 V~, 50 Hz).
- For larger indoor PA applications where the sound has to be radiated as even as possible, two or more PA systems may be connected in series. For this connect your signal sources to the primary unit and connect the mono line output MIX OUT to one of the adjustable line inputs of the first secondary unit. Then set the corresponding input level switch to line level. Connect further units likewise. The MIX OUT jack provides the mixed signal of the signal sources adjusted with the individual level controls and the tone controls. Alternatively, you can connect other units with line level inputs (e.g. mixer, recording unit) to the output.

# 5 Applications

## 5.1 Microphone and guitar

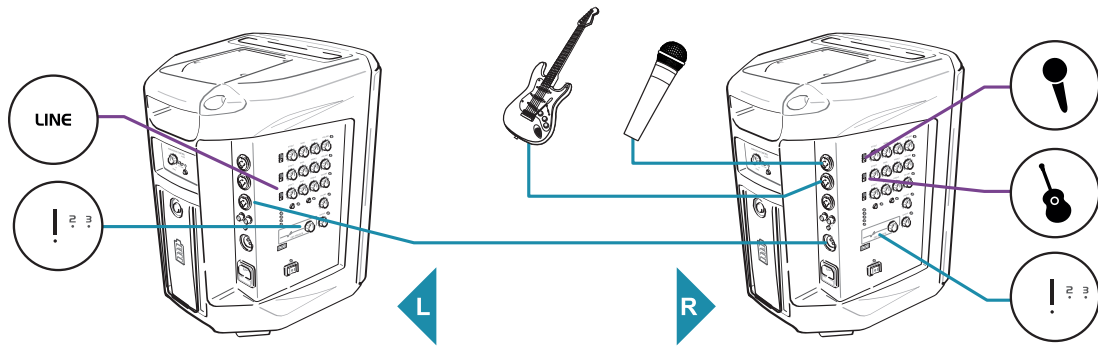

## 5.2 Mixing console

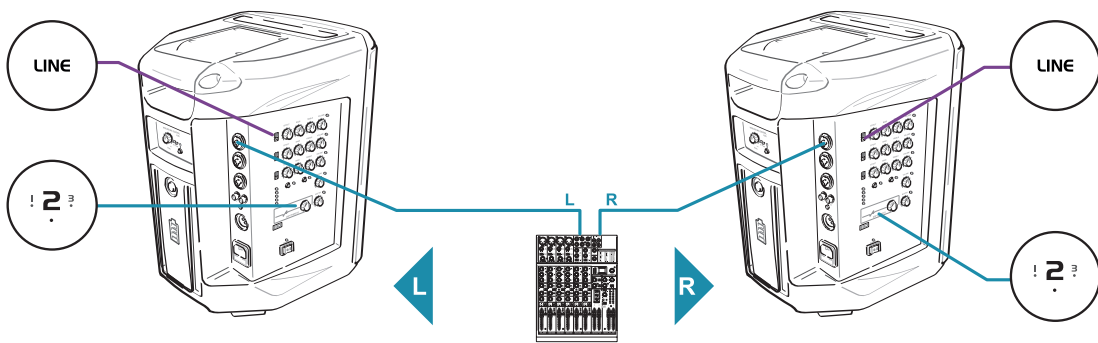

## 5.3 Bluetooth

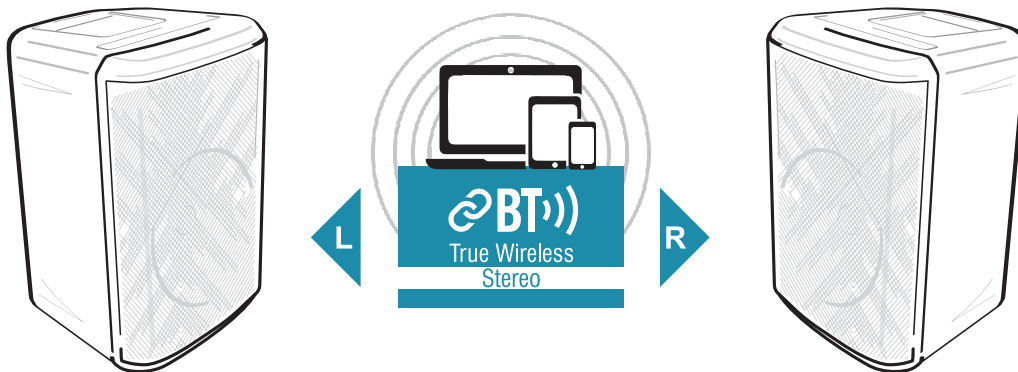

## 6 Power Supply

The unit can be operated with mains voltage and for mobile use via rechargeable batteries. Set the power switch into the CHARGE position to recharge the internal battery (with power supply cable connected to the mains). The CHARGE indicator lights red. The battery is also charged, when the unit is operating (ON position), but much less quickly and efficiently. Once the recharging process has been completed, the charge indicator will go out. To prevent unnecessary power consumption, always disconnect the mains plug from the mains socket if the unit is not used for a longer period.

### 6.1 Battery operation

During battery operation, the 4-digit LED meter will indicate the charging state of the rechargeable batteries. When the capacity of the batteries is sufficient, all indicators light up. If only one bar is lit, the battery is almost discharged and should be recharged as soon as possible. Then connect the device to the mains power to charge the battery.

#### Notes

The average battery life after a full charge cycle is about 4 hours. This value can be reduced by up to half depending on the volume level set. In addition, the runtime depends on the room temperature (faster discharge at low temperatures) and progressive power degradation due to charge/discharge cycles.

To prevent damage to the battery due to deep discharge and to prevent a reduction of its lifetime, please observe the following notes:

- Always fully recharge the battery prior to initial operation and after longer storage.
- Fully recharge the battery prior to longer storage and at least every month during storage.

## 7 Operation

### 7.1 Mixer unit

- 1) Prior to switching on, turn down the master control MASTER LEVEL for the overall level to the left stop position to avoid a possible switching-on noise.
- 2) First switch on the connected audio sources, then switch on the PA system. The POWER indicator lights up green. If only one of the battery indicators lights up during battery operation, the battery must be charged.
- 3) Adjust the MASTER LEVEL control to a level that the subsequent adjustments can be heard well via the PA system.
- 4) Adjust the desired volume ratio of the signal sources with the level controls in channel 1-4. Turn the controls of the inputs not used to zero.
- 5) Adjust the desired sound of the mono channels CH 1-3 with the tone controls. By adjusting the tone controls, the high frequencies (control TREBLE) and the low frequencies (control BASS) can be boosted or attenuated. With the controls in mid-position, the frequency response is not affected.
- 6) An echo effect created via the integrated effect processor can be added to the mono channels CH 1-3. Adjust the effect intensity with the EFFECT control.
- 7) It is possible to select various equalizer presets with the DSP PRESETS switch: FLAT = frequency response is not affected, DJ = increased presence and bass, LIVE = low and high frequency boost.
- 8) Determine the definite level for the overall volume of the PA system with the MASTER LEVEL control. In case of overload the red LIMIT indicator lights up. If it lights continuously, turn back the MASTER LEVEL control accordingly
- 9) After operation, switch off the PA system first. The power indicator goes out. The automatic charging for the rechargeable battery is always active even if the unit is switched off. To prevent unnecessary power consumption, always disconnect the mains plug from the mains socket if the unit is not used for a longer period.



## 7.2 Setting up a Bluetooth connection with mobile devices



- 1) Activate the Bluetooth receiver by pressing the PAIR switch. The status indicator starts flashing and the unit will enter pairing mode.
- 2) Activate the Bluetooth function at the Bluetooth source and start the device scan. Select “**OMNITRONIC PORTY-8A**” from the list and connect the devices (status indicator lights solid).
- 3) Now play music at the Bluetooth source as you normally would and the sound will come out of the speaker systems. Mix the Bluetooth signal to the master signal using the level control in channel 4.
- 4) For decoupling the devices and thus switching off the Bluetooth receiver, press the PAIR button once again.

## 7.3 Setting up a Bluetooth link between two PORTY-8A

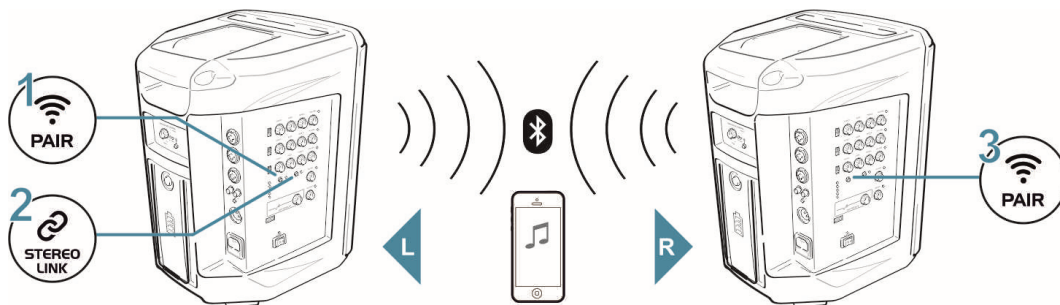

The integrated TWS (True Wireless Stereo) function allows two PA systems to be paired via Bluetooth. The left and right audio channels are played back separately and without delay in stereo via both PA systems.

- 1) Pair the Bluetooth source with the first PA system as described before.
- 2) Press the STEREO LINK button on the first PA system, then press the PAIR button on the second PA system. The sound will come out of both PA systems in stereo.

## 7.4 Using the hand-held microphone and bodypack (accessory)

- 1) Switch on the receiver module with button (22). To switch on the wireless microphone, set its sliding switch to the “ON” position. The battery indicator lights up green. If it lights up red, new batteries must be inserted. After switching on the microphone, a radio connection to the receiver unit is set up. The reception indicator RF indicates that a connection exists to the microphone.
- 2) Speak into the microphone and adjust the desired playback volume at the PA system using the level control in channel 4.
- 3) The integrated echo effect also affects the wireless microphone. Adjust the effect intensity with the EFFECT control.
- 4) The use of the bodypack transmitter is similar. Attach the device to your clothing or to the loop of an instrument via the belt clip and connect the microphone. After switching on, a radio connection to the receiver is established here as well. To correct the volume level, you can use the gain control on the bodypack transmitter.
- 5) To save battery power, always switch off the receiver module if it is not used and do not forget to switch off the transmitters. Otherwise the batteries will be exhausted the next time they are used.

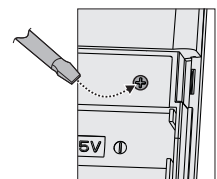

## Notes

As the transmission quality depends on local conditions, please observe the following items for optimum receiving:

- maintain a line-of-sight between the microphone/bodypack and the PA system.
- make sure the distance between the microphone/bodypack and the PA system is not too long.
- make sure the reception is not disturbed by objects in the transmission path; avoid placing the microphone/bodypack and the receiver where metal or other dense materials may be present and computers or other HF-generating equipment (min. 50 cm distance).
- make sure the capacity of batteries is always sufficient.

## 8 Cleaning and Maintenance

We recommend a frequent cleaning of the PA system. Disconnect the device from power before cleaning. Please use a soft lint-free and moistened cloth. Never use alcohol or solvents as these may damage the surface. Make sure that no liquids can enter the device.

If the speaker system distorts, one of the loudspeakers may be defective. In this case the PA system should not be operated any more in order to prevent further damage. Please contact your dealer. If clacking sounds are heard from the speaker system, screws may have loosened due to the continuous vibrations. The speaker system should be checked by a specialist.

There are no serviceable parts inside the device except for the fuse. Maintenance and service operations are only to be carried out by authorized dealers. Should you need any spare parts, please use genuine parts. If the power supply cable of this device becomes damaged, it has to be replaced by a special power supply cable available at your dealer. Should you have further questions, please contact your dealer.

### 8.1 Storage and maintenance of the rechargeable battery

When the device is not in use for a longer period of time, the rechargeable battery has to be charged every month. Otherwise danger of permanent power loss or battery damage. Remove the battery from the housing if the temperature below freezing point! Otherwise danger of battery damage. Always store rechargeable battery in a warm enough, dry place where children cannot access.

### 8.2 Replacing the fuse

If the fine-wire fuse of the device fuses, only replace the fuse by a fuse of same type and rating. Before replacing the fuse, unplug mains lead.

Procedure:

- Step 1: Open the fuse holder on the rear panel with a fitting screwdriver.
- Step 2: Remove the old fuse from the fuse holder.
- Step 3: Install the new fuse in the fuse holder.
- Step 4: Replace the fuse holder in the housing.

## 9 Technical Specifications

<b>PORTY-8A</b>	
Power supply:	AC 100-240 V, 50/60 Hz
Power consumption:	Max. 220 W
Amplifier power:	120 W RMS
Amplifier type:	Class D
Battery:	22.2 V / 4400 mAh / 97.68 Wh
Battery operation:	6.5 hours (50 % volume) +5 hours (75 % volume) 3.5 hours (100 % volume)
Recharging time:	4 hours
Components:	
LF:	20 cm (8")
HF:	34 mm titanium compression driver
Frequency range:	45-18000 Hz
Maximum SPL:	114 dB (1 m)
Audio inputs:	3 x combination XLR/6.3 mm jack 1 x stereo RCA 1 x 3.5 mm jack
Audio output:	XLR
DSP module:	24 bit, 96 kHz sample frequency 3 EQ presets (Flat, DJ, Live)
Bluetooth:	Version 5.0 with stereo link (TWS)
Carrier frequency:	2.4 GHz
Range:	approx. 20 m
Enclosure:	Lightweight plastic housing with metal grille
Dimensions (L x W x H):	290 x 263 x 393 mm
Weight:	8.2 kg
<b>Wireless microphone</b>	
Capsule:	dynamic
Polar pattern:	omnidirectional
RF power output:	10 mW
Range:	approx. 60 m
Battery:	2 x 1.5 V AA
Dimensions (D x L):	52 x 252 mm
Weight:	205 g
<b>Bodypack (optional)</b>	
RF power output:	10 mW
Range:	approx. 60 m
Battery:	2 x 1.5 V AA
Dimensions (H x W x D):	68 x 23 x 110 mm
Weight:	73 g









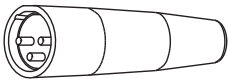

Specifications are subject to change without notice due to product improvements.

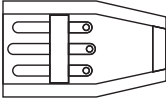
## 9.1 Accessories/Spare parts

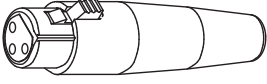
No. 13107013	PORTY-8A Transport Bag
No. 13107011	PORTY-8A Bodypack + Headset Microphone 863.1MHz
No. 13107012	PORTY-8A Bodypack + Lavalier Microphone 863.1 MHz
No. E6519709	PORTY-8A Battery 22.2V/4400mAh/97.68Wh
No. 60004164	BS-2 EU Speaker stand

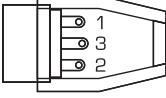
## 9.2 Cable connections

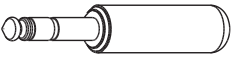
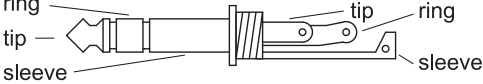
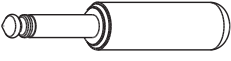
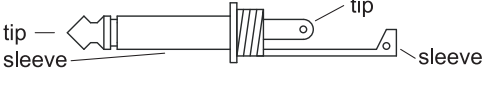
The PA system offers numerous, highly flexible possibilities for balanced or unbalanced connection of professional audio equipment. To avoid interfering noise, switch off the device or set the output controls to minimum prior to connecting and disconnecting equipment. Be sure to use only high-grade cables. The illustrations below show the wiring of these cables.

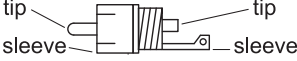
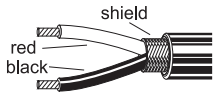
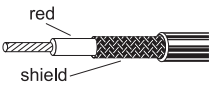
Connector	Structure	Balanced connection	Unbalanced connection
XLR, male. 	 plug side  cable side 	red = 2 black = 3 shield = 1	red = 2 shield = 1 + 3
XLR, female 	 plug side  cable side 	red = 2 black = 3 shield = 1	red = 2 shield = 1 + 3
6.3mm jack, stereo 		red = tip black = ring shield = sleeve	red = tip shield = sleeve + ring
6.3 mm jack, mono 		red = tip black = ring shield = n/c	red = tip shield = sleeve
RCA 		red = tip black = sleeve shield = n/c	red = tip shield = sleeve
			

# 10 Protecting the Environment

### Disposal of old equipment



When to be definitively put out of operation, take the product to a local recycling plant for a disposal which is not harmful to the environment. Devices marked with this symbol must not be disposed of as household waste. Contact your retailer or local authorities for more information.



Remove any inserted batteries and dispose of them separately from the product.



You as the end user are required by law (Battery Ordinance) to return all used batteries/rechargeable batteries. Disposing of them in the household waste is prohibited. You may return your used batteries free of charge to collection points in your municipality and anywhere where batteries/ rechargeable batteries are sold. By disposing of used devices and batteries correctly, you contribute to the protection of the environment.









WWW.OMNITRONIC.DE

TECHNOLOGY DESIGNED FOR PLEASURE

