

1. Sicherheitshinweise

DE Bitte bewahren Sie diese Anleitung sorgfältig auf.

ACHTUNG: ZUR VERMINDERUNG DER GEFAHR VON ÜBERHITZUNG UND FEUER KEINE LEITER ÜBERBRÜCKEN

WARNUNG: Diese Komponente des Click&Shine Systems darf nur mit weiteren Komponenten des Click&Shine Systems von Brilliant verwendet werden. Andere Komponenten, wie Leuchten, Adapter, Verbinder oder Schienen eines anderen Systems, insbesondere jene der Schutzklasse I, dürfen nicht verwendet werden.

WARNUNG: Es liegt in der Verantwortung des Benutzers, die elektrische, mechanische und thermische Verträglichkeit zwischen dem Stromschienensystem und den daran angebrachten Leuchten sicherzustellen.

WARNUNG: Die Komponenten des Click&Shine Systems dürfen nur an die SELV-Versorgung der für dieses System bestimmten Netzteile von Brilliant angeschlossen werden. Es darf pro System nur ein Netzteil verwendet werden.

WARNUNG: Das Netzteil darf nur eingeschaltet werden, wenn es ordnungsgemäß auf einer Schiene montiert wurde.

WARNUNG: Das System darf nur eingeschaltet werden, wenn es ordnungsgemäß installiert und auf Kurzschlüsse überprüft wurde.

WARNUNG: Ergänzen, Entfernen oder Verschieben Sie Komponenten des Systems nur, wenn es ausgeschaltet ist.

2. Montage

Bitte beachten Sie zur Montage die folgenden Hinweise sowie die Anleitung am Ende dieser Bedienungsanleitung.

Dieses System darf nur von einer fachkundigen Person installiert werden.

Die Summe der Nennleistung aller angebrachten Leuchten im System darf die angegebene Maximalleistung des Gesamtsystems nicht überschreiten. Die Maximalleistung entspricht der Leistung des eingesetzten Netzteils.

Offene Schienenenden sind mit dem (bei der Schiene beiliegenden) Endstück zu schließen.

Das folgende und ähnliche Muster dürfen nicht erstellt werden, andernfalls entsteht ein Kurzschluss:

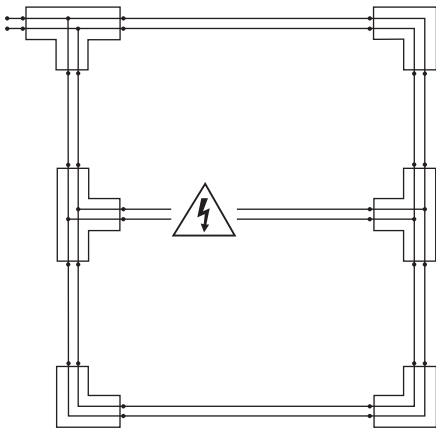

3. Reinigungshinweise:

Vor der Reinigung sind das System und die Sicherung auszuschalten. Die Reinigung ist mit einem angefeuchteten, weichen Tuch vorzunehmen. Vor dem Wiedereinschalten der Sicherung und des Systems ist sicherzustellen, dass keine Feuchtigkeitsrückstände am System vorhanden sind.

4. Technische Daten:

- Höchsttemperatur der Stromschiene im bestimmungsgemäßen Betrieb: 43°C
- Bemessungsstrom des Gesamtsystems: 5A
- Bemessungsspannung des Gesamtsystems: 40V
- Maximalleistung des Gesamtsystems: entspricht der Leistung des eingesetzten Netzteils
- Maximal erlaubtes Gewicht pro 1m Schiene (Summe aller Leuchten-, Adapter- und Netzteilgewichte): 3,6KG
- Maximal erlaubte Anzahl an Leuchten pro 1m Schiene: 5
- Maximale Meter an Schienen pro System: 5m

DE 1. INBETRIEBNAHME

1. Leuchte installieren

1. Folgen Sie hierfür unserer beigelegten Installationsanleitung auf Seite 27 und beachten bitte alle Sicherheitsvorschriften für eine sichere Installation.
2. Schalten Sie im Anschluss den Strom wieder ein.

2. App installieren

Suchen Sie im App-Store oder im Google Play Store nach der App Tuya Smart und installieren diese auf Ihrem Gerät oder scannen Sie den jeweiligen QR Code hier:

Play Store



App Store



3. Registrierung

Öffnen Sie die App, tippen Sie auf Registrierung und folgen Sie den Anweisungen in der App.

4. Gerät in der App hinzufügen

- 4.1 Verwenden der automatischen Verbindungsfunktion.
 - 4.1.1 Stellen Sie sicher, dass eine ausreichende WLAN-Abdeckung vorhanden ist, um die Geräte zu verbinden. Je näher die Leuchte am Router ist, desto schneller und sicherer wird der Prozess vollzogen.
 - 4.1.2 Öffnen Sie die App und melden Sie sich an.
 - 4.1.3 Um die Leuchte in der App hinzuzufügen, muss diese in den Pairing-Modus gebracht werden. Hierfür schalten Sie die Leuchte am Wandschalter 3-mal kurz nacheinander aus / an. Die Leuchte fängt nun nach kurzer Zeit an, zu blinken.
 - 4.1.4 Nach kurzer Zeit wird Ihnen die Leuchte in der App angezeigt. Aktualisieren Sie gegebenenfalls die App, indem Sie auf dem Bildschirm nach unten wischen. Tippen Sie auf „Hinzufügen“ und folgen den Schritten in der App.

HINWEIS:

Ihre WLAN Deckenleuchte kann nur mit 2,4 Ghz Netzwerken verbunden werden!

- 4.2 Manuelle Kopplung.
 - 4.2.1 Stellen Sie sicher, dass eine ausreichende WLAN-Abdeckung vorhanden ist, um die Geräte zu verbinden. Je näher die Leuchte am Router ist, desto schneller und sicherer wird der Prozess vollzogen.
 - 4.2.2 Öffnen Sie die App und melden Sie sich an.
 - 4.2.3 Klicken Sie in der App oben rechts auf das PLUS, um ein Gerät hinzuzufügen.
 - 4.2.4 Wählen Sie die Kategorie „Beleuchtung“ aus und tippen Sie auf „Deckenleuchte (Wi-Fi)“. Folgen Sie nun den Schritten in der App.

2. FAQ

Problembehandlung / Fragen & Antworten / FAQ

1. Gerät lässt sich nicht mit der App verbinden.

Lösung 1.1 Stellen Sie sicher, dass Ihr WLAN Router eingeschaltet ist und die Funkfrequenz 2.4 Ghz beträgt. Schlagen Sie ggf. in Ihrem Router-Handbuch das Umstellen der Frequenz nach.

- 1.2 Stellen Sie sicher, dass die WLAN-Verbindung ausreichend stark ist. Je nach Material kann Ihre Zimmerdecke die Signalstärke abschwächen. Verstärken Sie ggf. durch einen Repeater Ihre WLAN-Netzabdeckung.
- 1.3 Stellen Sie sicher, dass sich Ihr Smartphone/Tablet im selben WLAN-Netzwerk befindet wie das zu verbindende Gerät.
- 1.4 Stellen Sie beim Verbinden sicher, dass Sie die richtige Kategorie auswählen (hier: Beleuchtungsgeräte).

2. Gerät lässt sich mit Alexa oder Google Home/ Google Assistant nicht finden.

Lösung 2.1 Stellen Sie sicher, dass die App „Tuya Smart“ mit der „Alexa“-App oder der Google Assistant App verknüpft ist, bzw. als Skill hinterlegt ist.

3. Gerät verschwindet zeitweise aus dem WLAN Netzwerk.

Lösung 3.1 Stellen Sie sicher, dass die Entfernung zwischen der Lampe und Ihrem Router nicht zu groß ist und sich zwischen den Geräten keine zu großen Hindernisse (z.B. starke Wände) befinden. Verstärken Sie ggf. durch Repeater Ihre WLAN-Netzabdeckung.

3.2 Prüfen Sie im Handbuch des Routers, wieviele Geräte dieser gleichzeitig versorgen kann.

4. Neu hinzugefügtes Gerät lässt sich nicht finden beim Google Assistant.

Lösung 4.1 Heben Sie die Verknüpfung zwischen Tuya Smart und Google Assistant auf und stellen Sie diese erneut her. Im Anschluss sollten alle Geräte, welche in der Tuya Smart App sichtbar sind, auch im Google Assistant sichtbar sein.

3. WICHTIGE HINWEISE ZUR ENTSORGUNG



Das Symbol auf dem Produkt klärt darüber auf, dass elektronische Produkte nicht mit dem regulären Haushaltsmüll entsorgt werden dürfen. Bitte recyceln Sie diese bei entsprechenden Einrichtungen. Rat bezüglich Recycling-Einrichtungen finden Sie bei lokalen Behörden oder Ihrem Händler.

1. Safety instructions

EN Please keep these instructions in a safe place.

CAUTION: TO REDUCE THE RISK OF OVERHEATING AND FIRE, DO NOT BRIDGE CONDUCTORS.

WARNING: This component of the Click&Shine system may only be used with other components of Brilliant's Click&Shine system. Other components, such as luminaires, adapters, connectors or tracks of another system, especially those of protection class I, must not be used.

WARNING: It is the user's responsibility to ensure electrical, mechanical and thermal compatibility between the track system and the luminaires attached to it.

WARNING: The components of the Click&Shine system may only be connected to the SELV supply of the Brilliant power supply units intended for this system. Only one power supply unit may be used per system.

WARNING: The power supply may only be switched on when it has been properly mounted on a rail.

WARNING: The system may only be switched on if it has been properly installed and checked for short circuits.

WARNING: Do not add, remove or move components of the system unless it is switched off.

2. Assembly

For installation, please observe the following instructions as well as the instructions at the end of this manual.

This system may only be installed by a competent person.

The sum of the rated power of all mounted luminaires in the system must not exceed the rated maximum power of the entire system. The maximum power corresponds to the power of the power supply used.

Open rail ends must be closed with the end piece (enclosed with the rail).

The following and similar patterns must not be created otherwise a short circuit occurs:

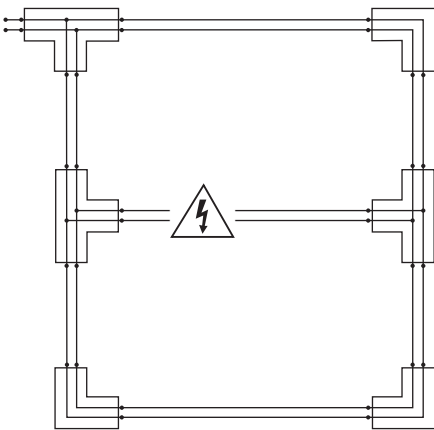

3. Cleaning instructions:

Before cleaning, switch off the system and the fuse. Cleaning must be carried out with a damp, soft cloth. Before switching the fuse and the system back on, make sure that there is no moisture residue on the system.

4. Technical data:

- Maximum temperature of the busbar in intended operation: 43°C.
- Rated current of the entire system: 5A
- Rated voltage of the entire system: 40V
- Maximum power of the entire system: corresponds to the power of the power supply used
- Maximum permitted weight per 1m track (sum of all luminaire, adapter and power supply unit weights): 3.6KG
- Maximum number of luminaires allowed per 1m track: 5
- Maximum metres of track per system: 5m

EN 1. STARTUP

1. Install ceiling light

1. Follow our enclosed installation instructions on page 27 and observe all safety instructions for a safe installation.
2. Switch the power on again afterwards.

2. Installing the app

Search for the Tuya Smart App in the App Store or Google Play Store and install it on your device or scan the respective QR code here:

Play Store



App Store



3. Registration

Open the app and follow the instructions.

4. Connect with the app

- 4.1 Automatic connection.
 - 4.1.1 Make sure that there is sufficient WLAN coverage to connect the devices.
The closer the fixture is to the router, the faster and more secure the process will be.
 - 4.1.2 Open the app and log in.
 - 4.1.3 To add the luminaire in the app, it must be put into pairing mode. To do this, switch the light off / on 3 times in a quick succession at the wall switch. After a short time, the light will start to flash.
 - 4.1.4 The light is then displayed in the app. If necessary, update the app by swiping downwards on the screen. Tap on "Add" and follow the steps in the app.

Attention:

Your WLAN ceiling light can only be connected to 2.4 Ghz networks!

- 4.2 Manual pairing.
 - 4.2.1 Make sure that there is sufficient WLAN coverage to connect the devices. The closer the fixture is to the router, the faster and more secure the process will be.
 - 4.2.2 Open the app and log in.
 - 4.2.3 In the app, click on the PLUS at the top right to add a device.
 - 4.2.4 Select the category "Lighting" and tap on "Ceiling light (Wi-Fi)". Now follow the steps in the app.

2. FAQ

Troubleshooting / Questions & Answers / FAQ

1. Device cannot be connected to the app.

Solution 1.1 Make sure that your Wi-Fi router is switched on and the radio frequency is 2.4 Ghz. If necessary, refer to your router manual for frequency changing.

1.2 Make sure that the WLAN connection is sufficiently strong. Depending on the material your ceiling may weaken the signal strength. If necessary, use a repeater to strengthen your WLAN network coverage.

1.3 Make sure your smartphone/tablet and the smart device are on the same Wi-Fi network.

1.4 Please make sure you choose correct category, for ceiling light please choose „lighting devices“.

2. Device cannot be found with Alexa or Google Home/Google Assistant.

Solution 2.1 Please make sure that the app "iO.e" is linked to the Alexa App or the Google Assistant App or is stored as a skill.

3. Device temporarily disappears from the WLAN network.

Solution 3.1 Please make sure the distance between the device and your router is not too great and that there are no large obstacles (e.g. strong walls) between the devices. Reinforce your Wi-Fi network with repeater if necessary.

3.2 Please double check manual of your router, if it is capable to handle many devices.

4. Latest added device can't be found at Google Assistant.

Solution 4.1 Please remove connection of Tuya and Google Assistant and connect again. Afterwards all devices which can be controlled by Tuya App, can be seen in Google Assistant as well.

3. IMPORTANT NOTE FOR DISPOSAL



Please don't dispose in general Trashbag. Please recycle at designated facility.
To get to know correct recycling-facilities please check with your trader or authority.

1. Consignes de sécurité

FR Veuillez conserver soigneusement ces instructions.

ATTENTION : POUR RÉDUIRE LE RISQUE DE SURCHAUFFE ET D'INCENDIE, NE PAS PONTER LES CONDUCTEURS.

AVERTISSEMENT : Ce composant du système Click&Shine ne doit être utilisé qu'avec d'autres composants du système Click&Shine de Brilliant. Les autres composants, tels que les luminaires, les adaptateurs, les connecteurs ou les rails d'un autre système, en particulier ceux de la classe de protection I, ne doivent pas être utilisés.

AVERTISSEMENT : Il est de la responsabilité de l'utilisateur de s'assurer de la compatibilité électrique, mécanique et thermique entre le système de rails électriques et les luminaires qui y sont fixés.

AVERTISSEMENT : Les composants du système Click&Shine ne doivent être connectés qu'à l'alimentation SELV des blocs d'alimentation de Brilliant destinés à ce système. Un seul bloc d'alimentation doit être utilisé par système.

AVERTISSEMENT : Le bloc d'alimentation ne doit être mis sous tension que lorsqu'il est correctement monté sur un rail.

AVERTISSEMENT : Le système ne doit être mis sous tension que s'il a été correctement installé et que l'absence de court-circuit a été vérifiée.

AVERTISSEMENT : N'ajoutez, ne retirez ou ne déplacez des composants du système que lorsque celui-ci est hors tension.

2. Montage

Pour le montage, veuillez suivre les instructions suivantes ainsi que celles figurant à la fin de ce mode d'emploi.

Ce système ne doit être installé que par une personne compétente.

Das folgende und ähnliche Muster dürfen nicht erstellt werden, andernfalls entsteht ein Kurzschluss.

Les extrémités ouvertes du rail doivent être fermées à l'aide de l'embout (fourni avec le rail).

Le modèle suivant et les modèles similaires ne doivent pas être créés, sinon il y aura un court-circuit :

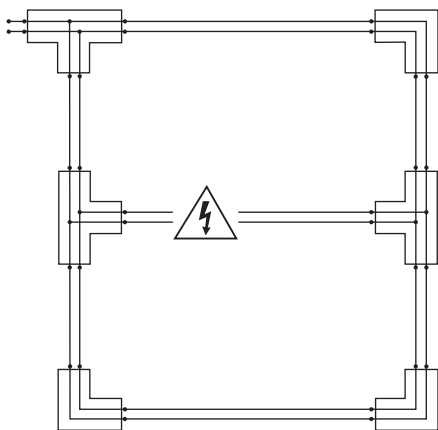

3. Instructions de nettoyage :

Avant le nettoyage, le système et le fusible doivent être coupés. Le nettoyage doit être effectué avec un chiffon doux humidifié. Avant de remettre en marche le fusible et le système, il faut s'assurer qu'il n'y a pas de résidus d'humidité sur le système.

4. Caractéristiques techniques :

- Température maximale du rail conducteur en fonctionnement conforme : 43°C
- Courant assigné de l'ensemble du système : 5A
- Tension nominale de l'ensemble du système : 40V
- Puissance maximale de l'ensemble du système : Correspond à la puissance du bloc d'alimentation utilisé.
- Poids maximal autorisé par 1m de rail (somme de tous les poids des luminaires, adaptateurs et blocs d'alimentation) : 3,6KG
- Nombre maximum de luminaires autorisés par rail de 1m : 5
- Mètres maximum de rails par système : 5m

FR 1. DÉMARRAGE

1. Installer le plafonnier

1. Suivez les instructions d'installation ci-jointes à la page 27 et respectez toutes les consignes de sécurité pour une installation sûre.
2. Remettez ensuite l'appareil sous tension.

2. Installation de l'application

Recherchez l'application Tuya Smart dans l'App Store ou Google Play Store et installez-la sur votre appareil ou scannez le code QR correspondant ici :

Play Store



App Store



3. Inscription

Ouvrez l'application et suivez les instructions.

4. Se connecter avec l'application

- 4.1 Connexion automatique.
 - 4.1.1 Assurez-vous que la couverture WLAN est suffisante pour connecter les appareils. Plus la fixture est proche du routeur, plus le processus sera rapide et sécurisé.
 - 4.1.2 Ouvrez l'application et connectez-vous.
 - 4.1.3 Pour ajouter le luminaire dans l'application, il faut le mettre en mode d'appairage. Pour ce faire, éteignez / allumez la lumière 3 fois en succession rapide au niveau de l'interrupteur mural. Après un court laps de temps, le luminaire commence à flash.
 - 4.1.4 La lumière est alors affichée dans l'application. Le cas échéant, actualisez l'application en balayant l'écran vers le bas. Tapez sur "Ajouter" et suivez les étapes de l'application.

Attention :

Votre plafonnier WLAN ne peut être connecté qu'à des réseaux de 2,4 GHz !

- 4.2 Appairage manuel.
 - 4.2.1 Assurez-vous que la couverture WLAN est suffisante pour connecter les appareils. Plus la fixture est proche du routeur, plus le processus sera rapide et sécurisé.
 - 4.2.2 Ouvrir l'application et se connecter.
 - 4.2.3 Dans l'application, cliquez sur le PLUS en haut à droite pour ajouter un appareil.
 - 4.2.4 Sélectionnez la catégorie "Éclairage" et tapez sur "Plafonnier (Wi-Fi)". Suivez maintenant les étapes de l'application.

2. FAQ

Dépannage / Questions et réponses / FAQ

1. L'appareil ne peut pas être connecté à l'application.

Solution 1.1 Assurez-vous que votre routeur Wi-Fi est allumé et que la fréquence radio est de 2,4 Ghz. Si nécessaire, consultez le manuel de votre routeur pour modifier la fréquence.

- 1.2 Assurez-vous que la connexion WLAN est suffisamment puissante. En fonction du matériau de votre plafond, la force du signal peut être affaiblie. Si nécessaire, utilisez un répéteur pour renforcer la couverture de votre réseau WLAN.
- 1.3 Assurez-vous que votre smartphone/tablette et l'appareil intelligent se trouvent sur le même réseau Wi-Fi.
- 1.4 Veillez à choisir la bonne catégorie ; pour un plafonnier, choisissez "appareils d'éclairage".

2. L'appareil ne peut pas être trouvé avec Alexa ou Google Home/Google Assistant.

Solution 2.1 Assurez-vous que l'application "iO.e" est liée à l'application Alexa ou à l'application Google Assistant ou qu'elle est enregistrée en tant que compétence.

3. L'appareil disparaît temporairement du réseau WLAN.

Solution 3.1 Assurez-vous que la distance entre l'appareil et votre routeur n'est pas trop grande et qu'il n'y a pas d'obstacles importants (par exemple des murs solides) entre les appareils. Renforcez votre réseau Wi-Fi à l'aide d'un répéteur si nécessaire.

- 3.2 Vérifiez le manuel de votre routeur, s'il est capable de gérer de nombreux appareils.

4. Le dernier appareil ajouté n'est pas trouvé par l'assistant Google.

Solution 4.1 Déconnectez Tuya et Google Assistant et reconnectez-vous. Ensuite, tous les appareils qui peuvent être contrôlés par l'application Tuya, peuvent être vus dans Google Assistant.

3. NOTE IMPORTANTE POUR LA MISE AU REBUT



Ne pas jeter dans un sac poubelle ordinaire. Veuillez recycler dans les installations prévues à cet effet. Pour connaître les installations de recyclage correctes, veuillez vous renseigner auprès de votre commerçant ou de votre autorité.

1. Istruzioni di sicurezza

IT Conservare queste istruzioni in un luogo sicuro.

ATTENZIONE: PER RIDURRE IL RISCHIO DI SURRISCALDAMENTO E INCENDIO, NON COLLEGARE I CONDUTTORI.

ATTENZIONE: Questo componente del sistema Click&Shine può essere utilizzato solo con altri componenti del sistema Click&Shine di Brilliant. Non è consentito utilizzare altri componenti, come apparecchi, adattatori, connettori o binari di un altro sistema, in particolare quelli di classe di protezione I.

AVVERTENZA: è responsabilità dell'utente garantire la compatibilità elettrica, meccanica e termica tra il sistema di binari e gli apparecchi ad esso collegati.

AVVERTENZA: I componenti del sistema Click&Shine possono essere collegati solo all'alimentazione SELV degli alimentatori Brilliant previsti per questo sistema. È possibile utilizzare un solo alimentatore per sistema.

AVVERTENZA: L'alimentatore può essere acceso solo quando è stato montato correttamente su una guida.

AVVERTENZA: Il sistema può essere acceso solo se è stato installato e controllato correttamente per evitare cortocircuiti.

AVVERTENZA: Non aggiungere, rimuovere o spostare componenti del sistema se non è spento.

2. Montaggio

Per l'installazione, attenersi alle seguenti istruzioni e a quelle riportate alla fine delle presenti istruzioni per l'uso.

Questo sistema può essere installato solo da una persona competente.

La somma della potenza nominale di tutti gli apparecchi montati nel sistema non deve superare la potenza massima specificata per l'intero sistema. La potenza massima corrisponde alla potenza dell'alimentatore utilizzato.

Le estremità aperte dei binari devono essere chiuse con l'elemento terminale (incluso nel binario).

Questo modello non deve essere costruito:

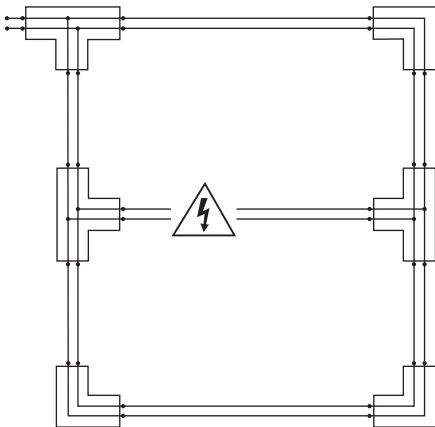

3. Istruzioni per la pulizia:

Prima della pulizia, spegnere il sistema e il fusibile. La pulizia deve essere effettuata con un panno umido e morbido.

Prima di riaccendere il fusibile e il sistema, assicurarsi che non vi siano residui di umidità sul sistema.

4. Dati tecnici:

- Temperatura massima della sbarra nel funzionamento previsto: 43°C.
- Corrente nominale dell'intero sistema: 5A
- Tensione nominale dell'intero sistema: 40V
- Potenza massima dell'intero sistema: Corrisponde alla potenza dell'alimentatore utilizzato.
- Peso massimo consentito per 1 m di binario (somma dei pesi di tutti gli apparecchi, degli adattatori e degli alimentatori): 3,6KG
- Numero massimo di apparecchi consentito per binario da 1 m: 5
- Metri massimi di binario per sistema: 5m

IT 1. AVVIO

1. Installare la plafoniera

1. Seguire le istruzioni di installazione allegate a pagina 27 e osservare tutte le norme di sicurezza per un'installazione sicura.
2. Successivamente, riattivare l'alimentazione.

2. Installazione dell'applicazione

Cercare l'applicazione Tuya Smart App nell'App Store o nel Google Play Store e installarla sul proprio dispositivo o scansionare il relativo codice QR qui:

Play Store



App Store



3. Registrazione

Aprire l'applicazione e seguire le istruzioni.

4. Connettersi con l'app

- 4.1 Connessione automatica.
 - 4.1.1 Assicurarsi che la copertura WLAN sia sufficiente per collegare i dispositivi. Più il dispositivo è vicino al router, più il processo sarà veloce e sicuro.
 - 4.1.2 Aprire l'applicazione e accedere.
 - 4.1.3 Per aggiungere l'apparecchio all'app, è necessario metterlo in modalità di accoppiamento. A tal fine, spegnere/accendere la luce per 3 volte in rapida successione sull'interruttore a parete. Dopo poco tempo, la luce inizierà a lampeggiare.
 - 4.1.4 La luce viene quindi visualizzata nell'app. Se necessario, aggiornare l'app scorrendo verso il basso sullo schermo. Toccare "Aggiungi" e seguire le istruzioni dell'app.

Attenzione:

La plafoniera WLAN può essere collegata solo a reti a 2,4 Ghz!

- 4.2 Accoppiamento manuale.
 - 4.2.1 Assicurarsi che la copertura WLAN sia sufficiente per collegare gli apparecchi. Più l'apparecchio è vicino al router, più il processo sarà veloce e sicuro.
 - 4.2.2 Aprire l'app e accedere.
 - 4.2.3 Nell'app, fare clic su PIÙ in alto a destra per aggiungere un dispositivo.
 - 4.2.4 Selezionare la categoria "Illuminazione" e toccare "Plafoniera (Wi-Fi)". Ora seguite i passaggi dell'app.

2. DOMANDE FREQUENTI

Risoluzione dei problemi / Domande e risposte / FAQ

1. Il dispositivo non può essere connesso all'app.

Soluzione 1.1 Assicurarsi che il router Wi-Fi sia acceso e che la frequenza radio sia di 2,4 Ghz. Se necessario, consultare il manuale del router per cambiare la frequenza.

- 1.2 Assicurarsi che la connessione WLAN sia sufficientemente forte. A seconda del materiale, il soffitto può indebolire la potenza del segnale. Se necessario, utilizzare un ripetitore per rafforzare la copertura della rete WLAN.
- 1.3 Assicurarsi che lo smartphone/tablet e lo smart device siano sulla stessa rete Wi-Fi.
- 1.4 Assicurarsi di aver scelto la categoria corretta, per la plafoniera scegliere "dispositivi di illuminazione".

2. Non è possibile trovare il dispositivo con Alexa o Google Home/Google Assistant.

Soluzione 2.1 Assicurarsi che l'app "iO.e" sia collegata all'app Alexa o all'app Google Assistant o sia memorizzata come skill.

3. Il dispositivo scompare temporaneamente dalla rete WLAN.

Soluzione 3.1 Assicurarsi che la distanza tra il dispositivo e il router non sia eccessiva e che tra i dispositivi non vi siano ostacoli di grandi dimensioni (ad es. muri resistenti). Se necessario, rinforzare la rete Wi-Fi con un ripetitore.

- 3.2 Controllare il manuale del router per verificare se è in grado di gestire molti dispositivi.

4. L'ultimo dispositivo aggiunto non viene trovato da Google Assistant.

Soluzione 4.1 Rimuovere la connessione tra Tuya e Google Assistant e ricollegarla. In seguito, tutti i dispositivi che possono essere controllati dall'app Tuya potranno essere visualizzati anche in Google Assistant.

3. NOTA IMPORTANTE PER LO SMALTIMENTO



Non smaltire i rifiuti nella spazzatura comune. Si prega di riciclare presso gli impianti designati. Per conoscere i centri di riciclaggio corretti, rivolgersi al proprio commerciante o all'autorità competente.

1. Instrucciones de seguridad

ES Conserve estas instrucciones en un lugar seguro.

PRECAUCIÓN: PARA REDUCIR EL RIESGO DE SOBRECALENTAMIENTO E INCENDIO, NO PUENTEES LOS CONDUCTORES.

ADVERTENCIA: Este componente del sistema Click&Shine sólo puede utilizarse con otros componentes del sistema Click&Shine de Brilliant. No deben utilizarse otros componentes, como luminarias, adaptadores, conectores o raíles de otro sistema, especialmente los de clase de protección I.

ADVERTENCIA: Es responsabilidad del usuario garantizar la compatibilidad eléctrica, mecánica y térmica entre el sistema de carriles y las luminarias acopladas al mismo.

ADVERTENCIA: Los componentes del sistema Click&Shine sólo pueden conectarse a la alimentación SELV de las fuentes de alimentación Brilliant previstas para este sistema. Sólo puede utilizarse una fuente de alimentación por sistema.

ADVERTENCIA: La fuente de alimentación sólo puede conectarse cuando se ha montado correctamente en un carril.

ADVERTENCIA: El sistema sólo puede encenderse si se ha instalado correctamente y se ha comprobado que no presenta cortocircuitos.

ADVERTENCIA: No añada, retire ni mueva componentes del sistema a menos que esté apagado.

2. Montaje

Para el montaje, tenga en cuenta las siguientes instrucciones, así como las instrucciones que figuran al final de este manual.

Este sistema sólo puede ser instalado por una persona competente.

La suma de la potencia nominal de todas las luminarias montadas en el sistema no debe superar la potencia máxima especificada para todo el sistema. La potencia máxima corresponde a la potencia de la fuente de alimentación utilizada.

Los extremos abiertos de los carriles deben cerrarse con la pieza final (adjunta al carril).

No se deben crear los siguientes patrones ni otros similares, de lo contrario se producirá un cortocircuito:

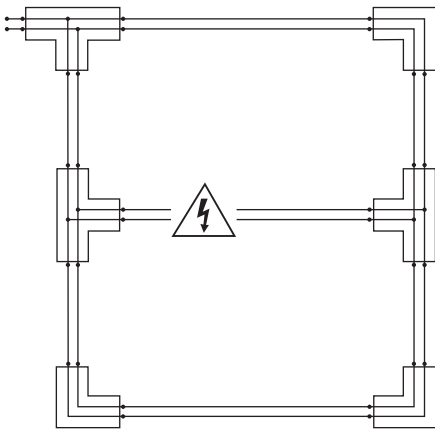

3. Instrucciones de limpieza:

Antes de proceder a la limpieza, desconecte el sistema y el fusible. La limpieza debe realizarse con un paño húmedo y suave. Antes de volver a conectar el fusible y el sistema, asegúrese de que no queden restos de humedad en el sistema.

4. Datos técnicos:

- Temperatura máxima del embarrado en funcionamiento previsto: 43°C.
- Corriente nominal de todo el sistema: 5A
- Tensión nominal de todo el sistema: 40V
- Potencia máxima de todo el sistema: Corresponde a la potencia de la fuente de alimentación utilizada.
- Peso máximo permitido por 1m de carril (suma de todos los pesos de luminaria, adaptador y fuente de alimentación): 3,6KG
- Número máximo de luminarias permitido por carril de 1m: 5
- Metros máximos de carril por sistema: 5m

ES 1. INICIO

1. Instalar la luz de techo

1. Siga nuestras instrucciones de instalación adjuntas en la página 27 y observe todas las instrucciones de seguridad para una instalación segura.
2. Conecte de nuevo la alimentación después.

2. Instalación de la aplicación

Busque la aplicación Tuya Smart App en App Store o Google Play Store e instálela en su dispositivo o escanee el código QR correspondiente aquí:

Play Store



App Store



3. Registro

Abre la app y sigue las instrucciones.

4. Conectar con la aplicación

- 4.1 Conexión automática.
 - 4.1.1 Asegúrate de que hay suficiente cobertura WLAN para conectar los dispositivos. Cuanto más cerca esté el dispositivo del router, más rápido y seguro será el proceso.
 - 4.1.2 Abra la aplicación e inicie sesión.
 - 4.1.3 Para añadir la luminaria en la app, hay que ponerla en modo emparejamiento. Para ello, apague/encienda la luminaria 3 veces seguidas en el interruptor de pared. Al cabo de poco tiempo, la luz empezará a parpadear.
 - 4.1.4 La luz se muestra entonces en la aplicación. Si es necesario, actualice la aplicación deslizando el dedo hacia abajo en la pantalla. Pulse "Añadir" y siga los pasos de la aplicación.

Atención:

Su lámpara de techo WLAN sólo puede conectarse a redes de 2,4 Ghz.

- 4.2 Emparejamiento manual.
 - 4.2.1 Asegúrese de que hay suficiente cobertura WLAN para conectar los dispositivos. Cuanto más cerca esté el dispositivo del router, más rápido y seguro será el proceso.
 - 4.2.2 Abra la aplicación e inicia sesión.
 - 4.2.3 En la app, haz clic en el PLUS de la parte superior derecha para añadir un dispositivo.
 - 4.2.4 Selecciona la categoría "Iluminación" y pulsa sobre "Lámpara de techo (Wi-Fi)". Ahora sigue los pasos de la app.

2. FAQ

Solución de problemas / Preguntas y respuestas / FAQ

1. El dispositivo no puede conectarse a la aplicación.

Solución 1.1 Asegúrese de que su router Wi-Fi está encendido y la frecuencia de radio es de 2,4 Ghz. Si es necesario, consulte el manual de su router para cambiar la frecuencia.

- 1.2 Asegúrese de que la conexión WLAN es lo suficientemente fuerte. Dependiendo del material de su techo puede debilitar la intensidad de la señal. Si es necesario, utilice un repetidor para reforzar la cobertura de su red WLAN.
- 1.3 Asegúrese de que su smartphone/tableta y el dispositivo inteligente están en la misma red Wi-Fi.
- 1.4 Por favor, asegúrese de elegir la categoría correcta, para la luz del techo por favor elija "dispositivos de iluminación".

2. No se puede encontrar el dispositivo con Alexa o Google Home/Google Assistant.

Solución 2.1 Por favor, asegúrese de que la app "iO.e" está vinculada a la App Alexa o a la App Google Assistant o está almacenada como skill.

3. El dispositivo desaparece temporalmente de la red WLAN.

Solución 3.1 Por favor, asegúrese de que la distancia entre el dispositivo y su router no es demasiado grande y que no hay grandes obstáculos (por ejemplo, paredes fuertes) entre los dispositivos. Refuerce su red Wi-Fi con un repetidor si es necesario.

- 3.2 Por favor, comprueba en el manual de tu router si es capaz de gestionar muchos dispositivos.

4. El último dispositivo añadido no se encuentra en el Asistente de Google.

Solución 4.1 Por favor, elimine la conexión de Tuya y Google Assistant y conéctese de nuevo. Después todos los dispositivos que pueden ser controlados por Tuya App, se pueden ver en Google Assistant también.

3. NOTA IMPORTANTE PARA LA ELIMINACIÓN



No tire el producto a la basura. Por favor, recicle en las instalaciones designadas. Para conocer las instalaciones de reciclaje correctas, consulte a su comerciante o autoridad.

1. Instruções de segurança

PT Guarde estas instruções num local seguro.

CUIDADO: PARA REDUZIR O RISCO DE SOBREAQUECIMENTO E DE INCÊNDIO, NÃO LIGUE OS CONDUTORES.

AVISO: Este componente do sistema Click&Shine só pode ser utilizado com outros componentes do sistema Click&Shine da Brilliant. Outros componentes, tais como luminárias, adaptadores, conectores ou calhas de outro sistema, especialmente os da classe de proteção I, não devem ser utilizados.

AVISO: É da responsabilidade do utilizador assegurar a compatibilidade eléctrica, mecânica e térmica entre o sistema de calhas e as luminárias a ele ligadas.

AVISO: Os componentes do sistema Click&Shine só podem ser ligados à alimentação SELV das fontes de alimentação Brilliant destinadas a este sistema. Só pode ser utilizada uma unidade de alimentação por sistema.

AVISO: A fonte de alimentação só pode ser ligada quando tiver sido corretamente montada numa calha.

AVISO: O sistema só pode ser ligado se tiver sido corretamente instalado e verificado quanto a curto-circuitos.

AVISO: Não acrescentar, retirar ou deslocar componentes do sistema sem que este esteja desligado.

2. Montagem

Para a instalação, é necessário respeitar as instruções seguintes, bem como as instruções no final deste manual.

Este sistema só pode ser instalado por uma pessoa competente.

A soma das potências nominais de todas as luminárias montadas no sistema não deve exceder a potência máxima especificada para todo o sistema. A potência máxima corresponde à potência da fonte de alimentação utilizada.

As extremidades abertas do carril devem ser fechadas com a peça final (fechada com o carril).

Não devem ser criados os seguintes padrões e padrões semelhantes, caso contrário, ocorrerá um curto-circuito:

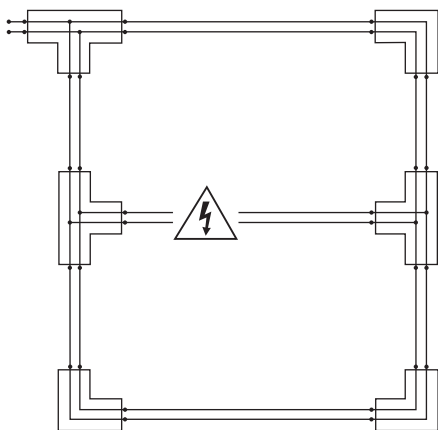

3. Instruções de limpeza:

Antes da limpeza, desligar o sistema e o fusível. A limpeza deve ser efectuada com um pano macio e húmido. Antes de voltar a ligar o fusível e o sistema, certifique-se de que não existem resíduos de humidade no sistema.

4. Dados técnicos:

- Temperatura máxima do barramento no funcionamento previsto: 43°C.
- Corrente nominal de todo o sistema: 5A
- Tensão nominal de todo o sistema: 40V
- Potência máxima de todo o sistema: Corresponde à potência da fonte de alimentação utilizada.
- Peso máximo permitido por trilho de 1m (soma de todos os pesos da luminária, do adaptador e da fonte de alimentação): 3.6KG
- Número máximo de luminárias permitido por trilho de 1 m: 5
- Máximo de metros de trilho por sistema: 5m

PT 1. ARRANQUE

1. Instalar a luz de teto

1. Siga as nossas instruções de instalação incluídas na página 27 e respeite todas as instruções de segurança para uma instalação segura.
2. Depois, volte a ligar a corrente eléctrica.

2. Instalar a aplicação

Procure a aplicação Tuya Smart na App Store ou na Google Play Store e instale-a no seu dispositivo ou leia o respetivo código QR aqui:

Play Store



App Store



3. Registo

Abra a aplicação e siga as instruções.

4. Ligar com a aplicação

- 4.1 Ligação automática.
 - 4.1.1 Certifique-se de que existe cobertura WLAN suficiente para ligar os dispositivos. Quanto mais próximo o equipamento estiver do router, mais rápido e seguro será o processo.
 - 4.1.2 Abra a aplicação e inicie sessão.
 - 4.1.3 Para adicionar a luminária na aplicação, esta deve ser colocada no modo de emparelhamento. Para o efeito, desligue/ligue a luz 3 vezes de forma rápida no interruptor de parede. Após um curto período de tempo, a luz começará a piscar.
 - 4.1.4 A luz é então apresentada na aplicação. Se necessário, atualize a aplicação deslizando o dedo para baixo no ecrã. Toque em "Adicionar" e siga os passos na aplicação.

Atenção:

O seu candeeiro de teto WLAN só pode ser ligado a redes de 2,4 Ghz!

- 4.2 Emparelhamento manual.
 - 4.2.1 Certifique-se de que existe cobertura WLAN suficiente para ligar os dispositivos. Quanto mais próximo o equipamento estiver do router, mais rápido e seguro será o processo.
 - 4.2.2 Abra a aplicação e inicie sessão.
 - 4.2.3 Na aplicação, clique no botão MAIS no canto superior direito para adicionar um dispositivo.
 - 4.2.4 Seleccione a categoria "Iluminação" e toque em "Luz de teto (Wi-Fi)". Agora, siga os passos na aplicação.

2. PERGUNTAS FREQUENTES

Resolução de problemas / Perguntas e respostas / FAQ

1. O dispositivo não pode ser ligado à aplicação.

Solução 1.1 Certifique-se de que o seu router Wi-Fi está ligado e que a frequência de rádio é de 2,4 Ghz. Se necessário, consulte o manual do seu router para alterar a frequência.

- 1.2 Certifique-se de que a ligação WLAN é suficientemente forte. Dependendo do material, o teto pode enfraquecer a intensidade do sinal. Se necessário, utilize um repetidor para reforçar a cobertura da sua rede WLAN.
- 1.3 Certifique-se de que o seu smartphone/tablet e o dispositivo inteligente estão na mesma rede Wi-Fi.
- 1.4 Certifique-se de que escolhe a categoria correcta; para a luz de teto, escolha "dispositivos de iluminação".

2. O dispositivo não pode ser encontrado com a Alexa ou o Google Home/Assistente Google.

Solução 2.1 Certifique-se de que a aplicação "iO.e" está ligada à aplicação Alexa ou à aplicação Google Assistant ou está armazenada como uma competência.

3. O dispositivo desaparece temporariamente da rede WLAN.

Solução 3.1 Certifique-se de que a distância entre o dispositivo e o router não é demasiado grande e que não existem grandes obstáculos (por exemplo, paredes fortes) entre os dispositivos. Reforce a sua rede Wi-Fi com um repetidor, se necessário.

- 3.2 Verifique novamente o manual do seu router, se este tem capacidade para lidar com muitos dispositivos.

4. O último dispositivo adicionado não pode ser encontrado no Assistente do Google.

Solução 4.1 Remova a ligação da Tuya e do Google Assistant e volte a ligar-se. Depois disso, todos os dispositivos que podem ser controlados pela Tuya App, podem ser vistos no Google Assistant também.

3. NOTA IMPORTANTE PARA A ELIMINAÇÃO



Por favor, não deite o lixo num saco de lixo comum. Por favor, recicle nas instalações designadas. Para conhecer as instalações de reciclagem correctas, consulte o seu comerciante ou autoridade.

1. Instrukcje bezpieczeństwa

PL Niniejszą instrukcję należy przechowywać w bezpiecznym miejscu.

UWAGA: ABY ZMNIĘJSZYĆ RYZYKO PRZEGRZANIA I POŻARU, NIE NALEŻY MOSTKOWAĆ PRZEWODÓW.

OSTRZEŻENIE: Ten komponent systemu Click&Shine może być używany wyłącznie z innymi komponentami systemu Click&Shine firmy Brilliant. Nie wolno używać innych komponentów, takich jak oprawy oświetleniowe, adaptery, złącza lub szyny innego systemu, zwłaszcza tych o klasie ochrony I.

OSTRZEŻENIE: Obowiązkiem użytkownika jest zapewnienie kompatybilności elektrycznej, mechanicznej i termicznej między systemem szyn a podłączonymi do niego oprawami oświetleniowymi.

OSTRZEŻENIE: Elementy systemu Click&Shine mogą być podłączane wyłącznie do zasilania SELV zasilaczy Brilliant przeznaczonych dla tego systemu. W każdym systemie może być używany tylko jeden zasilacz.

OSTRZEŻENIE: Zasilacz może być włączony tylko wtedy, gdy został prawidłowo zamontowany na szynie.

OSTRZEŻENIE: System można włączyć tylko wtedy, gdy został prawidłowo zainstalowany i sprawdzony pod kątem zwarcia.

OSTRZEŻENIE: Nie wolno dodawać, usuwać ani przenosić elementów systemu, jeśli nie jest on wyłączony.

2. Montaż

Podczas montażu należy przestrzegać poniższych instrukcji oraz instrukcji zamieszczonych na końcu niniejszej instrukcji.

Ten system może być instalowany wyłącznie przez kompetentną osobę.

Suma mocy znamionowej wszystkich opraw zamontowanych w systemie nie może przekraczać określonej mocy maksymalnej całego systemu. Maksymalna moc odpowiada mocy zastosowanego zasilacza.

Otwarte końce szyn muszą być zamknięte końcówką (dołączoną do szyny).

Nie wolno tworzyć następujących i podobnych wzorów, w przeciwnym razie dojdzie do zwarcia:

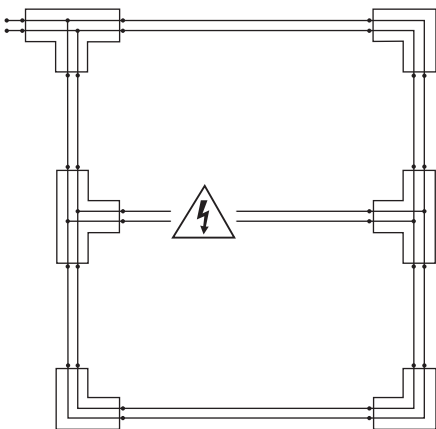

3. Instrukcje czyszczenia:

Przed czyszczeniem należy wyłączyć system i bezpiecznik. Czyszczenie należy przeprowadzać wilgotną, miękką ściereczką. Przed ponownym włączeniem bezpiecznika i systemu należy upewnić się, że na systemie nie ma pozostałości wilgoci.

4. Dane techniczne:

- Maksymalna temperatura szyny zbiorczej podczas pracy zgodnej z przeznaczeniem: 43°C.
- Prąd znamionowy całego systemu: 5A
- Napięcie znamionowe całego systemu: 40V
- Maksymalna moc całego systemu: Odpowiada mocy używanego zasilacza.
- Maksymalna dopuszczalna waga na 1m szynoprzewodu (suma wagi wszystkich opraw, adaptera i zasilacza): 3,6 KG
- Maksymalna dozwolona liczba opraw na 1 m toru: 5
- Maksymalna długość toru na system: 5 m

PL 1. URUCHAMIANIE**1. Instalacja oświetlenia sufitowego**

1. Postępuj zgodnie z załączonymi instrukcjami instalacji na stronie 27 i przestrzegaj wszystkich instrukcji bezpieczeństwa, aby zapewnić bezpieczną instalację.
2. Następnie włącz ponownie zasilanie.

2. Instalowanie aplikacji

Wyszukaj aplikację Tuya Smart App w App Store lub Google Play Store i zainstaluj ją na swoim urządzeniu lub zeskanuj odpowiedni kod QR tutaj:

Play Store



App Store

**3. Rejestracja**

Otwórz aplikację i postępuj zgodnie z instrukcjami.

4. Łączenie z aplikacją

- 4.1 Automatyczne połączenie.
 - 4.1.1 Upewnij się, że zasięg sieci WLAN jest wystarczający do podłączenia urządzeń. Im bliżej routera znajduje się urządzenie, tym szybszy i bezpieczniejszy będzie proces.
 - 4.1.2 Otwórz aplikację i zaloguj się.
 - 4.1.3 Aby dodać oprawę oświetleniową w aplikacji, należy przełączyć ją w tryb parowania. Aby to zrobić, wyłącz / włącz światło 3 razy w krótkich odstępach czasu za pomocą przełącznika ściennego. Po krótkim czasie światło zacznie migać.
 - 4.1.4 Światło zostanie wyświetlone w aplikacji. W razie potrzeby zaktualizuj aplikację, przesuwając palcem w dół po ekranie. Stuknij w "Dodaj" i postępuj zgodnie z instrukcjami w aplikacji.

Uwaga:

Lampa sufitowa WLAN może być podłączona tylko do sieci 2,4 Ghz!

- 4.2 Parowanie ręczne.
 - 4.2.1 Upewnij się, że zasięg sieci WLAN jest wystarczający do połączenia urządzeń. Im bliżej routera znajduje się urządzenie, tym szybszy i bezpieczniejszy będzie proces parowania.
 - 4.2.2 Otwórz aplikację i zaloguj się.
 - 4.2.3 W aplikacji kliknij PLUS w prawym górnym rogu, aby dodać urządzenie.
 - 4.2.4 Wybierz kategorię "Oświetlenie" i dotknij "Lampa sufitowa (Wi-Fi)". Teraz postępuj zgodnie z instrukcjami w aplikacji.

2. FAQ**Rozwiązywanie problemów / Pytania i odpowiedzi / FAQ****1. Nie można połączyć urządzenia z aplikacją.**

Rozwiązanie 1.1 Upewnij się, że router Wi-Fi jest włączony, a częstotliwość radiowa wynosi 2,4 Ghz. W razie potrzeby zapoznaj się z instrukcją obsługi routera, aby zmienić częstotliwość.

- 1.2 Upewnij się, że połączenie WLAN jest wystarczająco silne. W zależności od materiału sufit może osłabiać siłę sygnału. W razie potrzeby użyj repeatera, aby wzmocnić zasięg sieci WLAN.
- 1.3 Upewnij się, że smartfon/tablet i urządzenie inteligentne znajdują się w tej samej sieci Wi-Fi.
- 1.4 Upewnij się, że wybrałeś właściwą kategorię, dla lampy sufitowej wybierz "urządzenia oświetleniowe".

2. Nie można znaleźć urządzenia za pomocą Alexa lub Google Home/Google Assistant.

Rozwiązanie 2.1 Upewnij się, że aplikacja "iO.e" jest połączona z aplikacją Alexa lub Google Assistant lub jest zapisana jako umiejętność.

3. Urządzenie tymczasowo znika z sieci WLAN.

Rozwiązanie 3.1 Upewnij się, że odległość między urządzeniem a routerem nie jest zbyt duża i że między urządzeniami nie ma dużych przeszkód (np. mocnych ścian). W razie potrzeby wzmocnij sieć Wi-Fi za pomocą repeatera.

- 3.2 Sprawdź dokładnie w instrukcji obsługi routera, czy jest on w stanie obsłużyć wiele urządzeń.

4. Ostatnio dodane urządzenie nie może zostać znalezione w Google Assistant.

Rozwiązanie 4.1 Usuń połączenie Tuya i Google Assistant i połącz się ponownie. Następnie wszystkie urządzenia, którymi można sterować za pomocą aplikacji Tuya, będą również widoczne w Asystencie Google.

3. WAŻNA UWAGA DOTYCZĄCA UTYLIZACJI

Nie należy wyrzucać odpadów do zwykłego worka na śmieci. Prosimy o recykling w wyznaczonym zakładzie. Aby poznać właściwe zakłady recyklingu, należy skontaktować się ze sprzedawcą lub władzami.

1. Veiligheidsinstructies

NL Bewaar deze instructies op een veilige plaats.

LET OP: OM HET RISICO VAN OVERVERHITTING EN BRAND TE BEPERKEN, MOGEN GELEIDERS NIET OVERBRUGD WORDEN.

WAARSCHUWING: Dit onderdeel van het Click&Shine systeem mag alleen worden gebruikt met andere onderdelen van het Click&Shine systeem van Brilliant. Andere componenten, zoals armaturen, adapters, connectoren of rails van een ander systeem, vooral die van beschermingsklasse I, mogen niet worden gebruikt.

WAARSCHUWING: Het is de verantwoordelijkheid van de gebruiker om te zorgen voor elektrische, mechanische en thermische compatibiliteit tussen het railsysteem en de bevestigde armaturen.

WAARSCHUWING: De onderdelen van het Click&Shine systeem mogen alleen worden aangesloten op de SELV-voeding van de Brilliant voedingsunits die voor dit systeem zijn bedoeld. Per systeem mag slechts één voedingseenheid worden gebruikt.

WAARSCHUWING: De voeding mag alleen worden ingeschakeld als deze correct op een rail is gemonteerd.

WAARSCHUWING: Het systeem mag alleen worden ingeschakeld als het op de juiste manier is geïnstalleerd en gecontroleerd op kortsluiting.

WAARSCHUWING: Er mogen geen onderdelen van het systeem worden toegevoegd, verwijderd of verplaatst tenzij het systeem is uitgeschakeld.

2. Montage

Neem voor de installatie de volgende instructies en de instructies aan het einde van deze handleiding in acht.

Dit systeem mag alleen worden geïnstalleerd door een bevoegd persoon.

De som van het nominale vermogen van alle gemonteerde armaturen in het systeem mag het opgegeven maximale vermogen van het hele systeem niet overschrijden. Het maximale vermogen komt overeen met het vermogen van de gebruikte voedingseenheid.

Open railuiteinden moeten worden afgesloten met het eindstuk (ingesloten met de rail).

De volgende en soortgelijke patronen mogen niet worden gecreëerd, anders ontstaat er kortsluiting:

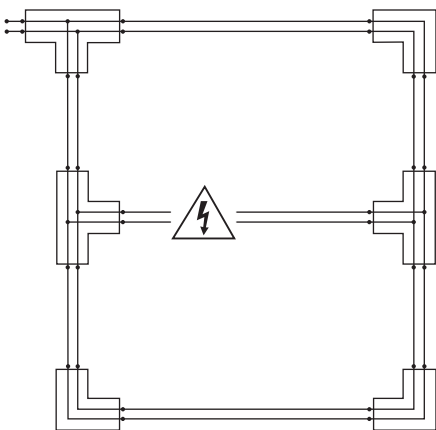

3. Reinigingsinstructies:

Schakel voor het reinigen het systeem en de zekering uit. De reiniging moet worden uitgevoerd met een vochtige, zachte doek. Controleer voordat u de zekering en het systeem weer inschakelt of er geen vochtresten op het systeem achterblijven.

4. Technische gegevens:

- Maximumtemperatuur van de rail bij bedoeld gebruik: 43°C.
- Nominale stroom van het volledige systeem: 5A
- Nominale spanning van het volledige systeem: 40V
- Maximaal vermogen van het gehele systeem: Komt overeen met het vermogen van de gebruikte voedingseenheid.
- Maximaal toegestaan gewicht per baan van 1 m (som van alle gewichten van armatuur, adapter en voedingseenheid): 3,6KG
- Maximaal aantal toegestane armaturen per baan van 1 m: 5
- Maximum aantal meters spoor per systeem: 5m

NL 1. OPSTARTEN

1. Plafondlamp installeren

1. Volg onze bijgevoegde installatie-instructies op pagina 27 en neem alle veiligheidsinstructies in acht voor een veilige installatie.
2. Schakel daarna de stroom weer in.

2. De app installeren

Zoek naar de Tuya Smart App in de App Store of Google Play Store en installeer deze op uw apparaat of scan hier de betreffende QR-code:

Play Store



App Store



3. Registratie

Open de app en volg de instructies.

4. Verbinding maken met de app

- 4.1 Automatische verbinding.
 - 4.1.1 Zorg ervoor dat er voldoende WLAN-dekking is om de apparaten te verbinden. Hoe dichterbij de fixtuur bij de router staat, hoe sneller en veiliger het proces zal verlopen.
 - 4.1.2 Open de app en log in.
 - 4.1.3 Om de armatuur in de app toe te voegen, moet deze in de koppelmodus worden gezet. Om dit te doen, zet je de lamp 3 keer snel achter elkaar uit / aan met de wandschakelaar. Na korte tijd begint de lamp te knipperen.
 - 4.1.4 Het licht wordt vervolgens weergegeven in de app. Update de app indien nodig door op het scherm naar beneden te vegen. Druk op "Toevoegen" en volg de stappen in de app.

Let op:

Je WLAN plafondlamp kan alleen verbonden worden met 2,4 Ghz netwerken!

- 4.2 Handmatig koppelen.
 - 4.2.1 Zorg ervoor dat er voldoende WLAN-dekking is om de apparaten te verbinden. Hoe dichterbij de fixtuur bij de router staat, hoe sneller en veiliger het proces zal verlopen.
 - 4.2.2 Open de app en log in.
 - 4.2.3 Klik in de app op de PLUS rechtsboven om een apparaat toe te voegen.
 - 4.2.4 Selecteer de categorie "Verlichting" en tik op "Plafondlamp (Wi-Fi)". Volg nu de stappen in de app.

2. FAQ

Problemen oplossen / Vragen en antwoorden / FAQ

1. Apparaat kan niet worden verbonden met de app.

- Oplossing 1.1 Controleer of je Wi-Fi-router is ingeschakeld en de radiofrequentie 2,4 Ghz is. Raadpleeg indien nodig de handleiding van je router voor het wijzigen van de frequentie.
- 1.2 Zorg ervoor dat de WLAN-verbinding voldoende sterk is. Afhankelijk van het materiaal van je plafond kan de signaalsterkte zwakker zijn. Gebruik indien nodig een repeater om het bereik van je WLAN-netwerk te versterken.
 - 1.3 Zorg ervoor dat je smartphone/tablet en het slimme apparaat zich op hetzelfde Wi-Fi-netwerk bevinden.
 - 1.4 Zorg ervoor dat je de juiste categorie kiest, voor plafondverlichting kies je "verlichtingsapparaten".

2. Apparaat kan niet worden gevonden met Alexa of Google Home/Google Assistant.

Oplossing 2.1 Controleer of de app "iO.e" is gekoppeld aan de Alexa App of de Google Assistant App of is opgeslagen als vaardigheid.

3. Apparaat verdwijnt tijdelijk van het WLAN-netwerk.

- Oplossing 3.1 Zorg ervoor dat de afstand tussen het apparaat en je router niet te groot is en dat er geen grote obstakels (bijv. sterke muren) tussen de apparaten staan. Versterk je Wi-Fi-netwerk indien nodig met een repeater.
- 3.2 Controleer in de handleiding van je router of deze geschikt is voor veel apparaten.

4. Het laatst toegevoegde apparaat kan niet worden gevonden in Google Assistant.

Oplossing 4.1 Verwijder de verbinding tussen Tuya en Google Assistant en maak opnieuw verbinding. Daarna kunnen alle apparaten die kunnen worden bediend door Tuya App, ook worden gezien in Google Assistant.

3. BELANGRIJKE OPMERKING VOOR VERWIJDERING



Gooi het afval niet in de vuilniszak. Gelieve te recyclen in een daartoe voorziene voorziening. Neem contact op met uw handelaar of overheidsinstantie om de juiste recyclagefaciliteiten te kennen.

1. Bezpečnostní pokyny

CZ Tyto pokyny si prosím uschovejte na bezpečném místě.

UPOZORNĚNÍ: PRO SNÍŽENÍ RIZIKA PŘEHŘÁTÍ A POŽÁRU NEPŘEMOŠŤUJTE VODIČE.

VAROVÁNÍ: Tuto součást systému Click&Shine lze používat pouze s jinými součástmi systému Click&Shine společnosti Brilliant. Nesmí se používat jiné komponenty, jako jsou svítidla, adaptéry, konektory nebo kolejnice jiného systému, zejména ty, které mají třídu ochrany I.

VAROVÁNÍ: Uživatel je odpovědný za zajištění elektrické, mechanické a tepelné kompatibility mezi systémem kolejnic a svítidly, která jsou k němu připojena.

VAROVÁNÍ: Součásti systému Click&Shine mohou být připojeny pouze k napájení SELV napájecích jednotek Brilliant určených pro tento systém. V jednom systému smí být použita pouze jedna napájecí jednotka.

VAROVÁNÍ: Napájecí zdroj smí být zapnut pouze tehdy, je-li řádně namontován na lištu.

VAROVÁNÍ: Systém smí být zapnut pouze v případě, že byl řádně nainstalován a zkontrolován, zda nedošlo ke zkratu.

VAROVÁNÍ: Nepřidávejte, neodstraňujte ani nepřemisťujte součásti systému, pokud není vypnutý.

2. Montáž

Při montáži dodržujte následující pokyny a také pokyny na konci této příručky.

Tento systém smí instalovat pouze odborně způsobilá osoba.

Součet jmenovitých výkonů všech namontovaných svítidel v systému nesmí překročit stanovený maximální výkon celého systému. Maximální výkon odpovídá výkonu použité napájecí jednotky.

Otevřené konce lišt musí být uzavřeny koncovým dílem (přiloženým k liště).

Nesmí se vytvářet následující a podobné obrazce, jinak dojde ke zkratu:

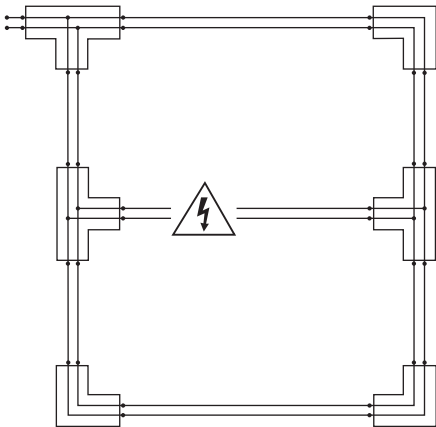

3. Pokyny pro čištění:

Před čištěním vypněte systém a pojistky. Čištění se musí provádět vlhkým, měkkým hadříkem. Před opětovným zapnutím pojistky a systému se ujistěte, že na systému nejsou žádné zbytky vlhkosti.

4. Technické údaje: V případě, že se jedná o pojistku nebo pojistný systém, je třeba provést kontrolu:

- Maximální teplota přípojnice při zamýšleném provozu: 43 °C.
- Jmenovitý proud celého systému: 5 A
- Jmenovité napětí celého systému: 40 V
- Maximální výkon celého systému: Odpovídá výkonu použité napájecí jednotky.
- Maximální povolená hmotnost na 1 m dráhy (součet hmotností všech svítidel, adaptérů a napájecích jednotek): 3,6 KG
- Maximální povolený počet svítidel na 1m dráhy: 5
- Maximální délka dráhy na systém: 5 m

CZ 1. SPUŠTĚNÍ

1. Nainstalujte stropní světlo

1. Pro bezpečnou instalaci postupujte podle přiloženého návodu k instalaci na straně 27 a dodržujte všechny bezpečnostní pokyny.
2. Poté opět zapněte napájení.

2. Instalace aplikace

Vyhledejte aplikaci Tuya Smart App v App Store nebo Google Play Store a nainstalujte ji do svého zařízení nebo zde naskenujte příslušný QR kód:

Play Store



App Store



3. Registrace

Otevřete aplikaci a postupujte podle pokynů.

4. Připojte se k aplikaci

- 4.1 Automatické připojení.
 - 4.1.1 Ujistěte se, že je k dispozici dostatečné pokrytí sítě WLAN pro připojení zařízení. Čím blíže je fixní zařízení ke směrovači, tím rychlejší a bezpečnější bude celý proces.
 - 4.1.2 Otevřete aplikaci a přihlaste se.
 - 4.1.3 Chcete-li přidat světlo do aplikace, je třeba jej uvést do režimu párování. Za tímto účelem vypněte / zapněte světlo třikrát za sebou na nástěnném vypínači. Po krátké době začne světlo flashovat.
 - 4.1.4 Poté se světlo zobrazí v aplikaci. V případě potřeby aktualizujte aplikaci přejitím prstem po displeji směrem dolů. Klepněte na "Add" (Přidat) a postupujte podle pokynů v aplikaci.

Upozornění: V případě, že se jedná o zařízení, které je v provozu, je nutné, abyste se na něj obrátili s žádostí o pomoc:

Vaše stropní světlo WLAN lze připojit pouze k sítím 2,4 Ghz!

- 4.2 Ruční párování.
 - 4.2.1 Ujistěte se, že je k dispozici dostatečné pokrytí sítě WLAN pro připojení zařízení. Čím blíže je fixtura ke směrovači, tím rychlejší a bezpečnější bude proces.
 - 4.2.2 Otevřete aplikaci a přihlaste se.
 - 4.2.3 V aplikaci klikněte na tlačítko PLUS v pravém horním rohu a přidejte zařízení.
 - 4.2.4 Vyberte kategorii "Osvětlení" a klepněte na položku "Stropní světlo (Wi-Fi)". Nyní postupujte podle pokynů v aplikaci.

2. ČASTO KLADENÉ DOTAZY

Řešení problémů / Otázky a odpovědi / Často kladené dotazy

1. Zařízení nelze připojit k aplikaci.

Řešení 1.1 Zkontrolujte, zda je zapnutý směrovač Wi-Fi a zda je rádiová frekvence 2,4 Ghz. V případě potřeby se podívejte do příručky ke směrovači, jak změnit frekvenci.

1.2 Ujistěte se, že připojení k síti WLAN je dostatečně silné. V závislosti na materiálu vašeho stropu může síla signálu slábnout. V případě potřeby použijte opakovač pro posílení pokrytí sítě WLAN.

1.3 Ujistěte se, že váš smartphone/tablet a chytré zařízení jsou ve stejné síti Wi-Fi.

1.4 Ujistěte se, že jste vybrali správnou kategorii, pro stropní světlo vyberte "osvětlovací zařízení".

2. Zařízení nelze najít pomocí Alexa nebo Google Home/Google Assistant.

Řešení 2.1 Ujistěte se, že je aplikace "IO.e" propojena s aplikací Alexa nebo Google Assistant nebo je uložena jako dovednost.

3. Zařízení dočasně zmizí ze sítě WLAN.

Řešení 3.1 Ujistěte se, že vzdálenost mezi zařízením a směrovačem není příliš velká a že mezi zařízeními nejsou žádné velké překážky (např. silné zdi). V případě potřeby posilte síť Wi-Fi pomocí opakovače.

3.2 Překontrolujte prosím manuál ke svému směrovači, zda je schopen obsloužit mnoho zařízení.

4. Nejnovější přidané zařízení nelze najít v aplikaci Google Assistant.

Řešení 4.1 Odstraňte připojení zařízení Tuya a Google Assistant a připojte je znovu. Poté se všechna zařízení, která lze ovládat pomocí aplikace Tuya, zobrazí i v aplikaci Google Assistant.

3. DŮLEŽITÉ UPOZORNĚNÍ PRO LIKVIDACI



Nevyhazujte prosím zařízení do obecného odpadkového koše. Recyklujte prosím v zařízení k tomu určeném. Chcete-li se dozvědět správná recyklační zařízení, informujte se u svého obchodníka nebo úřadu.

1. Biztonsági utasítások

HU Kérjük, őrizze meg ezeket az utasításokat biztonságos helyen.

VIGYÁZAT: A TÚLMELEGEDÉS ÉS A TŰZVESZÉLY CSÖKKENTÉSE ÉRDEKÉBEN NE HIDALJA ÁT A VEZETÉKEKET.

FIGYELMEZTETÉS: A Click&Shine rendszer ezen alkatrésze csak a Brilliant Click&Shine rendszer más alkatrészeivel együtt használható. Más komponensek, mint például lámpatestek, adapterek, csatlakozók vagy más rendszerhez tartozó sínárok, különösen az I. védelmi osztályúak, nem használhatók.

FIGYELMEZTETÉS: A felhasználó felelőssége a sínrendszer és a hozzá csatlakoztatott lámpatestek elektromos, mechanikai és termikus kompatibilitásának biztosítása.

FIGYELMEZTETÉS: A Click&Shine rendszer alkatrészei csak az e rendszerhez szánt Brilliant tápegységek SELV tápellátásához csatlakoztathatók. Rendszerenként csak egy tápegység használható.

FIGYELMEZTETÉS: A tápegységet csak akkor szabad bekapcsolni, ha megfelelően fel van szerelve a sínre.

FIGYELMEZTETÉS: A rendszert csak akkor szabad bekapcsolni, ha azt megfelelően telepítették és ellenőrizték a rövidzárlatok szempontjából.

FIGYELMEZTETÉS: A rendszer alkatrészeit csak kikapcsolt állapotban szabad hozzáadni, eltávolítani vagy áthelyezni.

2. Szerelés

A szereléshez vegye figyelembe a következő utasításokat, valamint a jelen kézikönyv végén található utasításokat.

Ezt a rendszert csak hozzáértő személy szerelheti fel.

A rendszerbe szerelt összes lámpatest névleges teljesítményének összege nem haladhatja meg a teljes rendszer meghatározott maximális teljesítményét. A maximális teljesítmény megfelel az alkalmazott tápegység teljesítményének.

A nyitott sínvégeket a végdarabbal kell lezárni (a sínhez mellékelve).

A következő és hasonló mintákat nem szabad létrehozni, különben rövidzárlat lép fel:

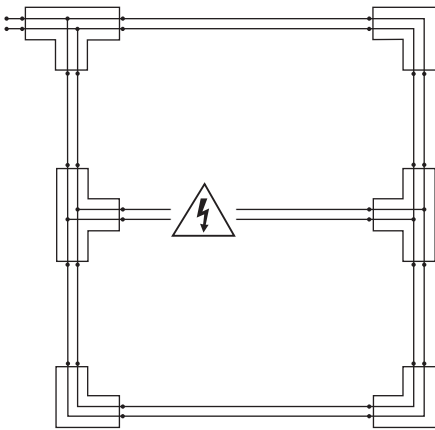

3. Tisztítási utasítások:

Tisztítás előtt kapcsolja ki a rendszert és a biztosítékot. A tisztítást nedves, puha ruhával kell elvégezni. A biztosíték és a rendszer visszakapcsolása előtt győződjön meg arról, hogy a rendszeren nincs nedvességmaradvány.

4. Műszaki adatok:

- A gyűjtősín maximális hőmérséklete rendeltetészerű működés esetén: 43°C.
- A teljes rendszer névleges áramerőssége: 5A
- A teljes rendszer névleges feszültsége: 40V
- A teljes rendszer maximális teljesítménye: Megfelel a használt tápegység teljesítményének.
- Maximális megengedett súly 1 m-es sín pályánként (a lámpatest, az adapter és a tápegység súlyának összege): 3,6 KG
- A lámpatestek maximálisan megengedett száma 1 m-es sín pályánként: 5
- Maximális sín hossz rendszerenként: 5m

HU 1. INDÍTÁS

1. A mennyezeti lámpa felszerelése

1. Kövesse a mellékelt szerelési utasításainkat a 27. oldalon, és a biztonságos szerelés érdekében tartsa be az összes biztonsági előírást.
2. Ezt követően kapcsolja be újra a készüléket.

2. Az alkalmazás telepítése

Keresse meg a Tuya Smart alkalmazást az App Store vagy a Google Play Store áruházban, és telepítse a készülékére, vagy olvassa be a megfelelő QR-kódot itt:

Play Store



App Store



3. Regisztráció

Nyissa meg az alkalmazást, és kövesse az utasításokat.

4. Csatlakozás az alkalmazáshoz

- 4.1 Automatikus csatlakozás.
 - 4.1.1 Győződjön meg arról, hogy elegendő WLAN-lefedettség áll rendelkezésre az eszközök csatlakoztatásához. Minél közelebb van a fixtúra a routerhez, annál gyorsabb és biztonságosabb lesz a folyamat.
 - 4.1.2 Nyissa meg az alkalmazást, és jelentkezzen be.
 - 4.1.3 A lámpatest hozzáadásához az alkalmazásban párosítási módba kell helyezni a lámpatestet. Ehhez kapcsolja ki/be a lámpát 3 alkalommal gyors egymásutánban a fali kapcsolónál. Rövid idő elteltével a lámpa elkezd flasholni.
 - 4.1.4 A fény ezután megjelenik az alkalmazásban. Szükség esetén frissítse az alkalmazást a képernyőn lefelé történő suhintással. Koppintson a "Hozzáadás" gombra, és kövesse az alkalmazásban található lépéseket.

Figyelem!

A WLAN mennyezeti lámpa csak 2,4 Ghz-es hálózatokhoz csatlakoztatható!

- 4.2 Kézi párosítás.
 - 4.2.1 Győződjön meg arról, hogy elegendő WLAN-lefedettség áll rendelkezésre az eszközök csatlakoztatásához. Minél közelebb van a fixture a routerhez, annál gyorsabb és biztonságosabb lesz a folyamat.
 - 4.2.2 Nyissa meg az alkalmazást, és jelentkezzen be.
 - 4.2.3 Az alkalmazásban kattintson a jobb felső sarokban található PLUSz gombra az eszköz hozzáadásához.
 - 4.2.4 Válassza ki a "Világítás" kategóriát, és koppintson a "Mennyezeti lámpa (Wi-Fi)" elemre. Most kövesse az alkalmazásban található lépéseket.

2. GYIK

Hibaelhárítás / Kérdések és válaszok / GYIK

1. A készülék nem csatlakozik az alkalmazáshoz.

Megoldás 1.1. Győződjön meg róla, hogy a Wi-Fi router be van kapcsolva, és a rádiófrekvencia 2,4 Ghz. Ha szükséges, olvassa el a router kézikönyvét a frekvenciaváltáshoz.

- 1.2 Győződjön meg arról, hogy a WLAN-kapcsolat kellően erős. A mennyezet anyagától függően gyengítheti a jelerősséget. Szükség esetén használjon átjátszót a WLAN-hálózat lefedettségének megerősítéséhez.
- 1.3 Győződjön meg róla, hogy az okostelefonja/tabletje és az okoseszköz ugyanazon a WLAN-hálózaton van.
- 1.4 Kérjük, győződjön meg róla, hogy a megfelelő kategóriát választotta ki, mennyezeti lámpához válassza a "világítóeszközök" lehetőséget.

2. A készülék nem található meg az Alexa vagy a Google Home/Google Assistant segítségével.

Megoldás 2.1. Kérjük, győződjön meg arról, hogy az "iO.e" alkalmazás az Alexa alkalmazáshoz vagy a Google Assistant alkalmazáshoz kapcsolódik, vagy készségeként van tárolva.

3. A készülék átmenetileg eltűnik a WLAN hálózatról.

Megoldás 3.1. Kérjük, győződjön meg arról, hogy a készülék és a router közötti távolság nem túl nagy, és nincsenek nagy akadályok (pl. erős falak) az eszközök között. Szükség esetén erősítse meg a Wi-Fi hálózatot ismétlővel.

- 3.2 Kérjük, ellenőrizze kétszer is a router kézikönyvét, hogy képes-e sok eszköz kezelésére.

4. A legutóbb hozzáadott eszköz nem található meg a Google Asszisztensben.

Megoldás 4.1. Kérjük, távolítsa el a Tuya és a Google Assistant kapcsolatát, és csatlakozzon újra. Ezt követően minden olyan eszköz, amelyet a Tuya alkalmazással vezérelhet, a Google Asszisztensben is látható lesz.

3. FONTOS MEGJEGYZÉS AZ ÁRTALMATLANÍTÁSHOZ



Kérjük, ne dobja el az általános szemeteszsákban. Kérjük, hogy a kijelölt létesítményben újrahasznosítsa. A megfelelő újrahasznosítási létesítmények megismeréséhez kérjük, érdeklődjön a kereskedőjénél vagy a hatóságnál.

1. Bezpečnostné pokyny

SK Tento návod na obsluhu si uschovajte na bezpečnom mieste.

UPOZORNENIE: ABY STE ZNÍŽILI RIZIKO PREHRIATIA A POŽIARU, NEPREPÁJAJTE VODIČE.

VAROVANIE: Tento komponent systému Click&Shine sa môže používať len s inými komponentmi systému Click&Shine spoločnosti Brilliant. Nesmú sa používať iné komponenty, ako sú svietidlá, adaptéry, konektory alebo koľajnice iného systému, najmä tie, ktoré majú triedu ochrany I.

VAROVANIE: Používateľ je zodpovedný za zabezpečenie elektrickej, mechanickej a tepelnej kompatibility medzi systémom koľajníc a svietidlami, ktoré sú k nemu pripojené.

UPOZORNENIE: Komponenty systému Click&Shine sa môžu pripájať len k napájaniu SELV napájacích jednotiek Brilliant určených pre tento systém. Na jeden systém sa môže použiť len jedna napájacia jednotka.

VAROVANIE: Napájací zdroj sa môže zapnúť len vtedy, keď je správne namontovaný na koľajnici.

VAROVANIE: Systém sa smie zapnúť len vtedy, ak bol riadne nainštalovaný a skontrolovaný na prítomnosť skratov.

VAROVANIE: Nepridávajte, neodstraňujte ani nepresúvajte komponenty systému, pokiaľ nie je vypnutý.

2. Montáž

Pri montáži dodržiavajte nasledujúce pokyny, ako aj pokyny na konci tohto návodu.

Tento systém smie inštalovať len odborne spôsobilá osoba.

Súčet menovitých výkonov všetkých namontovaných svietidiel v systéme nesmie prekročiť stanovený maximálny výkon celého systému. Maximálny výkon zodpovedá výkonu použitej napájacej jednotky.

Otvorené konce koľajníc musia byť uzavreté koncovým dielom (priloženým ku koľajnici).

Nesmú sa vytvárať nasledujúce a podobné schémy, inak dôjde ku skratu:

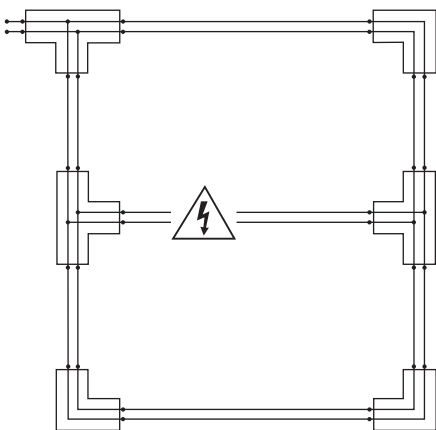

3. Pokyny na čistenie:

Pred čistením vypnite systém a poistku. Čistenie sa musí vykonávať vlhkou, mäkkou handričkou. Pred opätovným zapnutím poistky a systému sa uistite, že na systéme nie sú zvyšky vlhkosti.

4. Technické údaje:

- Maximálna teplota prípojnice v zamýšľanej prevádzke: 43 °C.
- Menovitý prúd celého systému: 5 A
- Menovité napätie celého systému: 40 V
- Maximálny výkon celého systému: Zodpovedá výkonu použitej napájacej jednotky.
- Maximálna povolená hmotnosť na 1 m dráhy (súčet hmotností všetkých svietidiel, adaptérov a napájacích jednotiek): 3,6 KG
- Maximálny povolený počet svietidiel na 1 m dráhy: 5
- Maximálny počet metrov dráhy na systém: 5 m

SK 1. SPUSTENIE**1. Nainštalujte stropné svetlo**

1. Postupujte podľa priloženého návodu na inštaláciu na strane 27 a pre bezpečnú inštaláciu dodržiavajte všetky bezpečnostné pokyny.
2. Potom opäť zapnite napájanie.

2. Inštalácia aplikácie

Vyhľadajte aplikáciu Tuya Smart App v App Store alebo Google Play Store a nainštalujte ju do svojho zariadenia alebo naskenujte príslušný QR kód tu:

Play Store



App Store

**3. Registrácia**

Otvorte aplikáciu a postupujte podľa pokynov.

4. Pripojte sa k aplikácii

- 4.1 Automatické pripojenie.
 - 4.1.1 Uistite sa, že je dostatočné pokrytie siete WLAN na pripojenie zariadení. Čím bližšie je fixtor k smerovaču, tým rýchlejší a bezpečnejší bude proces.
 - 4.1.2 Otvorte aplikáciu a prihláste sa.
 - 4.1.3 Ak chcete pridať svetidlo v aplikácii, je potrebné ho uviesť do režimu párovania. Na tento účel vypnite/zapnite svetidlo 3-krát za sebou na nástennom vypínači. Po krátkom čase začne svetlo flashovať.
 - 4.1.4 Svetlo sa potom zobrazí v aplikácii. V prípade potreby aktualizujte aplikáciu posunutím prsta na obrazovke smerom nadol. Ťuknite na položku "Add" (Pridať) a postupujte podľa pokynov v aplikácii.

Upozornenie: V prípade, že sa v aplikácii nenachádza žiadna aplikácia, ktorá by mohla byť použitá ako doplnok k aplikácii, je potrebné, aby ste ju použili:

Vaše stropné svetlo WLAN môže byť pripojené len k sieťam 2,4 Ghz!

- 4.2 Manuálne párovanie.
 - 4.2.1 Uistite sa, že je dostatočné pokrytie siete WLAN na pripojenie zariadení. Čím bližšie je fixture k smerovaču, tým rýchlejší a bezpečnejší bude proces.
 - 4.2.2 Otvorte aplikáciu a prihláste sa.
 - 4.2.3 V aplikácii kliknite na tlačidlo PLUS v pravom hornom rohu a pridajte zariadenie.
 - 4.2.4 Vyberte kategóriu "Osvetlenie" a klepnite na "Stropné svetidlo (Wi-Fi)". Teraz postupujte podľa krokov v aplikácii.

2. ČASTO KLADENÉ OTÁZKY**Riešenie problémov / Otázky a odpovede / FAQ****1. Zariadenie sa nedá pripojiť k aplikácii.**

Riešenie 1.1 Uistite sa, že je váš Wi-Fi router zapnutý a rádiová frekvencia je 2,4 Ghz. Ak je to potrebné, pozrite si príručku k smerovaču, aby ste zmenili frekvenciu.

- 1.2 Uistite sa, že pripojenie WLAN je dostatočne silné. V závislosti od materiálu vášho stropu môže sila signálu zoslabnúť. V prípade potreby použite opakovač na posilnenie pokrytia siete WLAN.
- 1.3 Uistite sa, že váš smartfón/tablet a inteligentné zariadenie sú v rovnakej sieti Wi-Fi.
- 1.4 Uistite sa, že ste vybrali správnu kategóriu, pre stropné svetidlo vyberte "osvetľovacie zariadenia".

2. Zariadenie nie je možné nájsť pomocou služby Alexa alebo Google Home/Google Assistant.

Riešenie 2.1 Uistite sa, že aplikácia "iO.e" je prepojená s aplikáciou Alexa alebo aplikáciou Google Assistant alebo je uložená ako zručnosť.

3. Zariadenie dočasne zmizne zo siete WLAN.

Riešenie 3.1 Uistite sa, že vzdialenosť medzi zariadením a smerovačom nie je príliš veľká a že medzi zariadeniami nie sú veľké prekážky (napr. silné steny). V prípade potreby posilnite sieť Wi-Fi pomocou opakovača.

- 3.2 Dvakrát skontrolujte manuál svojho smerovača, či je schopný obslúžiť veľa zariadení.

4. Najnovšie pridané zariadenie nie je možné nájsť v službe Google Assistant.

Riešenie 4.1 Odstráňte pripojenie zariadení Tuya a Google Assistant a pripojte ich znova. Potom sa všetky zariadenia, ktoré možno ovládať pomocou aplikácie Tuya, zobrazia aj v aplikácii Google Assistant.

3. DÔLEŽITÉ UPOZORNENIE PRE LIKVIDÁCIU

Nevyhadzujte zariadenie do všeobecného odpadkového koša. Prosím, recyklujte v určenom zariadení. Ak chcete zistiť správne recyklačné zariadenia, informujte sa u svojho obchodníka alebo na úrade.

1. Varnostna navodila

SL Ta navodila hranite na varnem mestu.

PREVIDNOST: DA BI ZMANJŠALI NEVARNOST PREGREVANJA IN POŽARA, NE PREKLAPLJAJTE VODNIKOV.

OPOZORILO: Ta sestavni del sistema Click&Shine se lahko uporablja samo z drugimi sestavnimi deli sistema Click&Shine podjetja Brilliant. Drugih sestavnih delov, kot so svetilke, adapterji, konektorji ali vodila drugega sistema, zlasti tistih z zaščitnim razredom I, ne smete uporabljati.

OPOZORILO: Uporabnik je odgovoren za zagotavljanje električne, mehanske in toplotne združljivosti med sistemom vodil in svetilkami, ki so nanj pritrjene.

OPOZORILO: Sestavni deli sistema Click&Shine so lahko priključeni samo na napajanje SELV napajalnih enot Brilliant, ki so namenjene temu sistemu. Na sistem se lahko uporablja samo ena napajalna enota.

OPOZORILO: Napajalnik se lahko vklopi le, če je pravilno nameščen na tirnico.

OPOZORILO: Sistem se lahko vklopi le, če je pravilno nameščen in preverjen glede kratkih stikov.

OPOZORILO: Sestavnih delov sistema ne dodajajte, odstranjujte ali prestavljajte, dokler sistem ni izklopljen.

2. Montaža

Pri montaži upoštevajte naslednja navodila in navodila na koncu tega priročnika.

Ta sistem lahko vgradi samo usposobljena oseba.

Vsota nazivnih moči vseh vgrajenih svetilk v sistemu ne sme presežati določene največje moči celotnega sistema. Največja moč ustreza moči uporabljene napajalne enote.

Odperte konce tirnic je treba zapreti z zaključnim elementom (priloženim k tirnici).

Naslednjih in podobnih vzorcev ne smete ustvariti, sicer pride do kratkega stika:

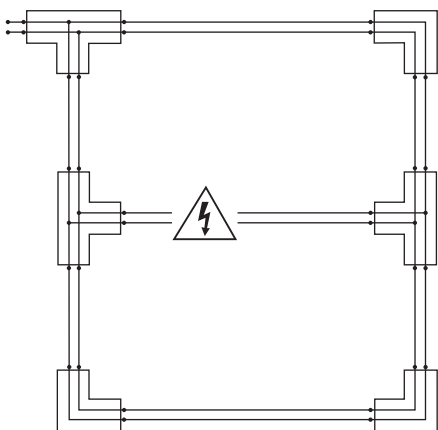

3. Navodila za čiščenje:

Pred čiščenjem izklopite sistem in varovalko. Čiščenje je treba opraviti z vlažno in mehko krpo. Pred ponovnim vklopom varovalke in sistema se prepričajte, da na sistemu ni ostankov vlage.

4. Tehnični podatki:

- Najvišja temperatura zbiralke pri predvidenem delovanju: 43 °C.
- Nazivni tok celotnega sistema: 5A
- Nazivna napetost celotnega sistema: 40 V
- Največja moč celotnega sistema: Ustreza moči uporabljene napajalne enote.
- Največja dovoljena teža na 1 m tira (vsota teže vseh svetilk, adapterjev in napajalnih enot): 3,6 KG
- Največje dovoljeno število svetilk na 1 m tira: 5
- Največji metri proge na sistem: 5 m

SL 1. ZAGON**1. Namestite stropno luč**

1. Za varno namestitev upoštevajte priložena navodila za namestitev na strani 27 in upoštevajte vsa varnostna navodila.
2. Po tem ponovno vklopite električno napajanje.

2. Namestitev aplikacije

Aplikacijo Tuya Smart App poiščite v trgovini App Store ali Google Play Store in jo namestite v svojo napravo ali pa tukaj poskenirajte ustrezno kodo QR:

Play Store



App Store

**3. Registracija**

Odprite aplikacijo in sledite navodilom.

4. Povežite se z aplikacijo

- 4.1 Samodejna povezava.
 - 4.1.1 Prepričajte se, da je pokritost z omrežjem WLAN zadostna za povezavo naprav. Bližje kot je fiksna naprava usmerjevalniku, hitrejši in varnejši bo postopek.
 - 4.1.2 Odprite aplikacijo in se prijavite.
 - 4.1.3 Če želite svetilko dodati v aplikacijo, jo je treba prestaviti v način seznanjanja. To storite tako, da na stenskem stikalu trikrat zaporedoma izklopite/vklopite svetilko. Po kratkem času se bo svetilka začela flasirati.
 - 4.1.4 V aplikaciji se nato prikaže lučka. Če je potrebno, posodobite aplikacijo tako, da na zaslonu potegnete prst navzdol. Tapnite na "Dodaj" in sledite korakom v aplikaciji.

Opozorilo: V primeru, da se v aplikaciji ne nahaja noben pripomoček, ki bi ga lahko uporabili, se lahko zgodi, da bi ga uporabili v primeru, da bi ga lahko uporabili:

Vaša stropna svetilka WLAN je lahko povezana samo z omrežji 2,4 Ghz!

- 4.2 Ročno seznanjanje.
 - 4.2.1 Prepričajte se, da je pokritost z omrežjem WLAN zadostna za povezovanje naprav. Bližje kot je fiksna naprava usmerjevalniku, hitrejši in varnejši bo postopek.
 - 4.2.2 Odprite aplikacijo in se prijavite.
 - 4.2.3 V aplikaciji kliknite PLUS v zgornjem desnem kotu in dodajte napravo.
 - 4.2.4 Izberite kategorijo "Razsvetljava" in tapnite "Stropna svetilka (Wi-Fi)". Zdaj sledite korakom v aplikaciji.

2. POGOSTA VPRAŠANJA**Odpravljanje težav / Vprašanja in odgovori / Pogosta vprašanja****1. Naprave ni mogoče povezati z aplikacijo.**

Rešitev 1.1 Prepričajte se, da je usmerjevalnik Wi-Fi vklopljen in da je radijska frekvenca 2,4 Ghz. Po potrebi si oglejte priročnik za usmerjevalnik, da spremenite frekvenco.

- 1.2 Prepričajte se, da je povezava WLAN dovolj močna. Glede na material, iz katerega je izdelan vaš strop, lahko moč signala oslabi. Po potrebi uporabite ojačevalnik, da okrepite pokritost omrežja WLAN.
- 1.3 Prepričajte se, da sta pametni telefon/tablični računalnik in pametna naprava v istem omrežju Wi-Fi.
- 1.4 Prepričajte se, da ste izbrali pravilno kategorijo, za stropno svetilko izberite "svetlobne naprave".

2. Naprave ni mogoče najti z Alexo ali Google Home/Google Assistant.

Rešitev 2.1 Prepričajte se, da je aplikacija "iO.e" povezana z aplikacijo Alexa ali aplikacijo Google Assistant ali da je shranjena kot spretnost.

3. Naprava začasno izgine iz omrežja WLAN.

Rešitev 3.1 Prepričajte se, da razdalja med napravo in usmerjevalnikom ni prevelika in da med napravama ni večjih ovir (npr. močnih zidov). Po potrebi okrepite svoje omrežje Wi-Fi z repetitorjem.

3.2 Ponovno preverite priročnik svojega usmerjevalnika, ali je sposoben upravljati več naprav.

4. Najnovejše dodane naprave ni mogoče najti v storitvi Pomočnik Google.

Rešitev 4.1 Odstranite povezavo med napravama Tuya in Pomočnik Google ter jo ponovno vzpostavite. Nato bodo vse naprave, ki jih je mogoče upravljati z aplikacijo Tuya, vidne tudi v aplikaciji Google Assistant.

3. POMEMBNO OPOZORILO ZA ODSTRANJEVANJE

Prosimo, da naprave ne odlagate v splošno vrečo za smeti. Prosimo, da odpadke oddate v za to namenjenih obratih. Za seznanitev s pravnimi objekti za recikliranje se obrnite na svojega trgovca ali pristojni organ.

CLICK AND SHINE

G30252...

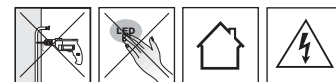

DE: Dieses Produkt enthält Lichtquellen der Energieeffizienzklasse F.

EN: This product contains light sources of energy efficiency class F.

FR: Ce produit contient des sources lumineuses de classe d'efficacité énergétique F.

ES: Este producto contiene fuentes luminosa de clase de eficiencia energética F.

IT: Questo prodotto contiene sorgenti luminose di classe di efficienza energetica F.

PL: Niniejszy produkt zawiera źródła światła o klasie efektywności energetycznej F.

PT: Este produto contém fontes de luz de eficiência energética de classe F.

NL: Dit product bevat lichtbronnen van energie-efficiëntieklasse F.

CZ: Tento výrobek obsahuje světelné zdroje třídy energetické účinnosti F.

HU: Ez a termék a következő energiahatékonysági osztályba tartozó fényforrásokat tartalmaz F.

SK: Tento výrobok obsahuje svetelné zdroje triedy energetickej účinnosti F.

SL: Ta izdelek vsebuje svetlobne vire razreda energijske učinkovitosti F.

DE: Die Lichtquellen sind von einer qualifizierten Person austauschbar.

EN: The light sources should be replaced by a qualified person.

FR: Les sources lumineuses peuvent être remplacées par une personne qualifiée.

ES: Las fuentes luminosas debe ser sustituida por personal autorizado.

IT: Le sorgenti luminose possono essere sostituite da una persona qualificata.

PL: Źródła światła mogą być wymienione przez wykwalifikowaną osobę.

PT: As fontes de luz podem ser substituídas por uma pessoa qualificada.

NL: Lichtbronnen kunnen vervangen worden door een gekwalificeerd persoon.

CZ: Zdroj světla může vyměnit kvalifikovaná osoba.

HU: A fényforrást szakképzett egy személynek kell kicserélnie.

SK: Svetlo musí meniť kvalifikovaná osoba.

SL: Svetlobni vir lahko zamenja usposobljena oseba.

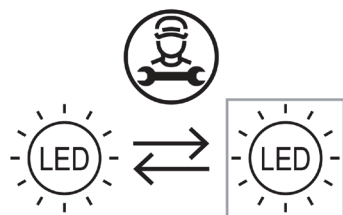

DE: Das separate Betriebsgerät ist von einer qualifizierten Person austauschbar.

EN: The separate control gear should be replaced by a qualified person.

FR: L'appareil de commande séparé peut être remplacé par une personne qualifiée.

ES: El aparato separado debe ser sustituido por personal autorizado.

IT: Il dispositivo di comando separato deve essere sostituito da una persona qualificata.

PL: Oddzielny zasilacz powinien być wymieniany przez wykwalifikowaną osobę.

PT: O dispositivo separado pode ser substituído por uma pessoa qualificada.

NL: De aparte bedieningsinrichting kan vervangen worden door een gekwalificeerde persoon.

CZ: Samostatné ovládací zařízení může vyměnit kvalifikovaná osoba.

HU: A különálló vezérlőberendezés szakképzett személy által cserélhető.

SK: Samostatné ovládacie zariadenie môže vymeniť kvalifikovaná osoba.

SL: Ločeno krmilno napravo lahko zamenja usposobljena oseba.

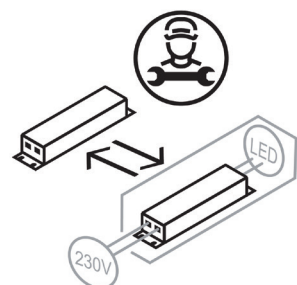

Vorsicht, Gefahr des elektrischen Schlags! Caution, risk of electric shock! Danger, risque de chocs électriques! احتس من حدوث صدمة كهربائية !
 Attention: pericolo di scossa elettrica! Atención, peligro de descarga eléctrica! Voorzichtig, risico op een elektrische schok! Forsigtig - Fare for elektrisk stød! Pozor, nebezpečí zásahu elektrickým proudem! Внимание, опасность от электрического удара! Προσοχή, κίνδυνος ηλεκτροπληξίας! Dikkat, elektrik çarpması riski! Huomio, sähköiskun vaara! Pozor, nebezpečnostvo zásahu elektrickým proudem! Opazuj, opasnost od električnog udara! Uwaga, niebezpieczeństwo porażenia prądem! Pozor, nevarnost električnega udara! Atentie, pericol de electrocutare! Warning! Risk för elektriska stöt! Cuidado, risco de choque elétrico. Vigyázat, áramütés veszélye! Uzmanību: elektriskās strāvas trieciena risks! Kujdes, rrezik nga goditja elektrike! Atsargiai, gali įvykti elektros smūgis! Opazuj, opasnost od strujnog udara! Ettevaatus, elektrilöögi oht! Осторожно! Опасность поражения электрическим током! Внимание, опасность од струен удар! OPREZ, OPASNOST OD ELEKTRIČNOG UDARA! Oprezno, nevarnost uraženja električnim strujom! Fare for elektrisk stöt!

CLICK AND SHINE**G30252...**

DE: Hiermit erklärt die Brilliant AG, dass der Funkanlagentyp Click and Shine G30252/76 der Richtlinie 2014/53/EU entspricht. Die vollständige EU-Konformitätserklärung kann unter der folgenden Internetadresse angefordert werden: www.brilliant-ag.com

EN: Hereby, Brilliant AG declares that the radio equipment type Click and Shine G30252/76 is in compliance with Directive 2014/53/EU. The full EU declaration of conformity can be requested at the following internet address: www.brilliant-ag.com

FR: Le soussigné, Brilliant AG, déclare que l'équipement radioélectrique du type Click and Shine G30252/76 est conforme à la directive 2014/53/EU. La déclaration de conformité UE complète peut être demandée à l'adresse internet suivante: www.brilliant-ag.com

NL: Hierbij verklaar ik, Brilliant AG, dat het type radioapparatuur Click and Shine G30252/76 conform is met Richtlijn 2014/53/EU. De volledige EU-verklaring van overeenstemming kan worden aangevraagd op het volgende internetadres: www.brilliant-ag.com

ES: Por la presente, Brilliant AG declara que el tipo de equipo radioeléctrico Click and Shine G30252/76 es conforme con la Directiva 2014/53/EU. La Declaración de Conformidad completa de la UE puede obtenerse en la siguiente dirección de Internet: www.brilliant-ag.com

IT: Il fabbricante, Brilliant AG, dichiara che il tipo di apparecchiatura radio Click and Shine G30252/76 è conforme alla direttiva 2014/53/EU. La dichiarazione di conformità completa dell'UE può essere richiesta al seguente indirizzo Internet: www.brilliant-ag.com

BG: С настоящото Brilliant AG декларира, че този тип радиосъоръжение Click and Shine G30252/76 в съответствие с Директива 2014/53/EU. Пълната ЕС декларация за съответствие може да бъде поискана от следния интернет адрес: www.brilliant-ag.com

CZ: Tímto Brilliant AG prohlašuje, že typ rádiového zařízení Click and Shine G30252/76 je v souladu se směrnicí 2014/53/EU. Úplné EU prohlášení o shodě lze vyžádat na následující internetové adrese: www.brilliant-ag.com

DK: Hermed erklærer Brilliant AG, at radioudstyrstypen Click and Shine G30252/76 er i overensstemmelse med direktiv 2014/53/EU. Den komplette EU-overensstemmelseserklæring kan rekvireres fra følgende internetadresse: www.brilliant-ag.com

EE: Käesolevaga deklareerib Brilliant AG, et käesolev raadioseadme tüüp Click and Shine G30252/76 vastab direktiivi 2014/53/EU nõuetele. Eli täielikku vastavusdeklaratsiooni saab küsida järgmisel Interneti-aadressil: www.brilliant-ag.com

GR: Με την παρούσα ο/η Brilliant AG, δηλώνει ότι ο ραδιοεξοπλισμός Click and Shine G30252/76 πληροί την οδηγία 2014/53/EU. Μπορείτε να ζητήσετε την πλήρη δήλωση συμμόρφωσης ΕΕ από την ακόλουθη διεύθυνση Διαδικτύου: www.brilliant-ag.com

HR: Brilliant AG ovime izjavljuje da je radijska oprema tipa Click and Shine G30252/76 u skladu s Direktivom 2014/53/EU. Kompletnu EU izjavu o sukladnosti možete zatražiti sa sljedeće internetske adrese: www.brilliant-ag.com

LV: Ar šo Brilliant AG deklarē, ka radioiekārta Click and Shine G30252/76 atbilst Direktīvai 2014/53/EU. Pilnīgu ES atbilstības deklarāciju var pieprasīt no šādas interneta adreses: www.brilliant-ag.com

LT: Aš, Brilliant AG, patvirtinu, kad radijo įrenginių tipas Click and Shine G30252/76 atitinka Direktyvą 2014/53/EU. Išsamią ES atitikties deklaraciją galima paprašyti šiuo interneto adresu: www.brilliant-ag.com

HU: Brilliant AG igazolja, hogy a Click and Shine G30252/76 típusú rádióberendezés megfelel a 2014/53/EU irányelvnek A teljes EU-megfelelőségi nyilatkozatot a következő internetes címen lehet kérni: www.brilliant-ag.com

MT: B'dan, Brilliant AG, niddikjara li dan it-tip ta' tagħmir tar-radju Click and Shine G30252/76 huwa konformi mad-Direttiva 2014/53/EU. Id-dikjarazzjoni shiha ta 'konformità tal-UE tista' titalab mill-indirizz tal-Internet li ġej: www.brilliant-ag.com

PL: Brilliant AG niniejszym oświadcza, że typ urządzenia radiowego Click and Shine G30252/76 jest zgodny z dyrektywą 2014/53/EU. Pełną deklarację zgodności UE można uzyskać pod następującym adresem internetowym: www.brilliant-ag.com

PT: O(a) abaixo assinado(a) Brilliant AG declara que o presente tipo de equipamento de rádio Click and Shine G30252/76 está em conformidade com a Diretiva 2014/53/EU. A declaração de conformidade UE completa pode ser solicitada no seguinte endereço de internet: www.brilliant-ag.com

RO: Prin prezenta, Brilliant AG declară că tipul de echipamente radio Click and Shine G30252/76 este în conformitate cu Directiva 2014/53/EU. Declarația UE completă de conformitate poate fi solicitată de la următoarea adresă de internet: www.brilliant-ag.com

SK: Brilliant AG týmto vyhlasuje, že rádiové zariadenie typu Click and Shine G30252/76 je v súlade so smernicou 2014/53/EÚ. Kompletné vyhlásenie o zhode EÚ je možné vyžiadať na nasledujúcej internetovej adrese: www.brilliant-ag.com

SI: Brilliant AG potrjuje, da je tip radijske opreme Click and Shine G30252/76 skladen z Direktivo 2014/53/EU. Popolno izjavo EU o skladnosti lahko zahtevate na naslednjem internetnem naslovu: www.brilliant-ag.com

FI: Brilliant AG vakuuttaa, että radiolaitetyypin Click and Shine G30252/76 on direktiivin 2014/53/EU mukainen. Täydellisen EU-vaatimustenmukaisuusvakuutuksen voi pyytää seuraavasta Internet-osoitteesta: www.brilliant-ag.com

SE: Härmed försäkrar Brilliant AG att denna typ av radioutrustning Click and Shine G30252/76 överensstämmer med direktiv 2014/53/EU. Fullständig EU-försäkran om överensstämmelse kan begäras från följande internetadress: www.brilliant-ag.com

Frequency range:
Transmitted power:
Operational temperature range device:

WIFI
2,412 - 2,484 GHz
16dBm
-20°C ~ 55°C

Bluetooth
2,400-2,483 GHz
11dBm
-20°C ~ 55°C

CLICK AND SHINE

G30252...

