

*Bedienungsanleitung
Instruction manual
Mode d'emploi
Istruzioni per l'uso
Gebruiksaanwijzing
Instrucciones de uso*



TFA



Instruction manuals

www.tfa-dostmann.de/en/service/downloads/instruction-manuals **Kat. Nr. 30.1052.02**



Fig. 1

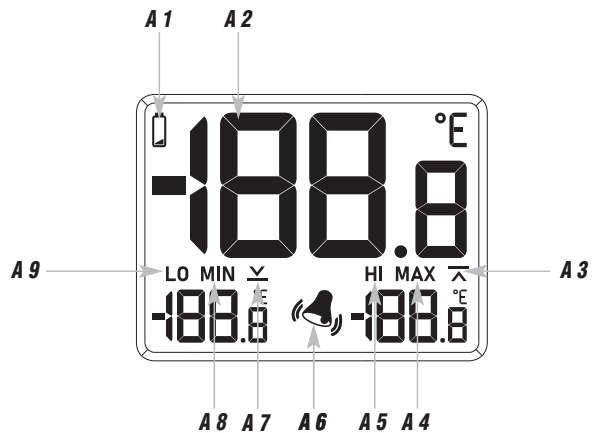

Fig. 2

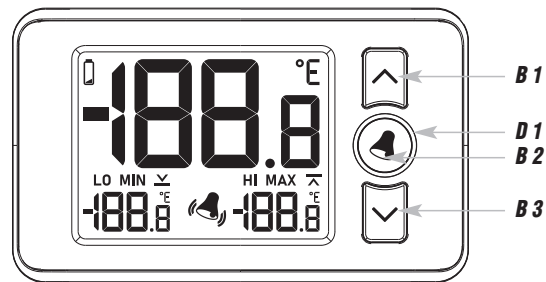
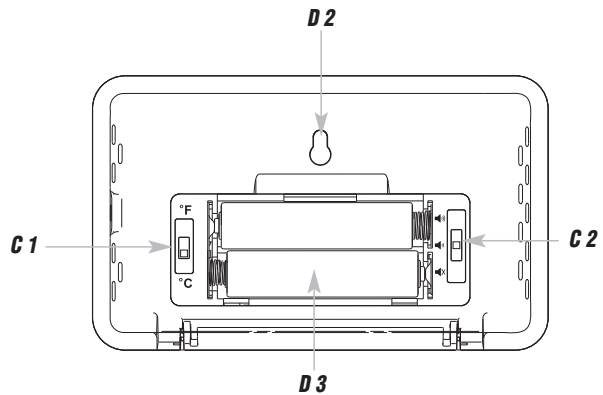

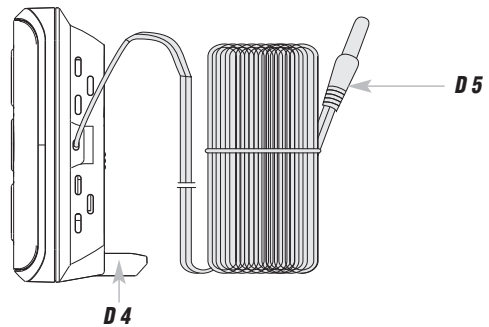

Fig. 3



- 4 -

Fig. 4



- 5 -



Digitales Profi-Thermometer mit Kabelfühler

D

Vielen Dank, dass Sie sich für dieses Gerät aus dem Hause TFA entschieden haben.

1. Bevor Sie mit dem Gerät arbeiten

-  **Lesen Sie sich bitte die Bedienungsanleitung genau durch.**
- **Durch die Beachtung der Bedienungsanleitung vermeiden Sie auch Beschädigungen des Gerätes und die Gefährdung Ihrer gesetzlichen Mängelrechte durch Fehlgebrauch.**
- **Für Schäden, die aus Nichtbeachtung dieser Bedienungsanleitung verursacht werden, übernehmen wir keine Haftung.**
- **Ebenso haften wir nicht für inkorrekte Messwerte und Folgen, die sich aus solchen ergeben können.**
- **Beachten Sie besonders die Sicherheitshinweise!**
- **Bewahren Sie die Bedienungsanleitung gut auf!**

- 6 -

Digitales Profi-Thermometer mit Kabelfühler

D

2. Lieferumfang

- *Digitales Thermometer mit Kabelfühler*
- *Bedienungsanleitung*

3. Einsatzbereich und alle Vorteile Ihres neuen Gerätes auf einen Blick

- *Temperaturmessung über wasserdichten Kabelfühler*
- *Permanente Anzeige der Höchst- und Tiefstwerte*
- *Temperaturalarm*
- *Optischer und akustischer Alarm*
- *3 Lautstärke-Stufen (laut, normal, stumm)*
- *Mit Magnet, Ständer und Aufhängeöse*

4. Zu Ihrer Sicherheit

- *Das Produkt ist ausschließlich für den oben beschriebenen Einsatzbereich geeignet.*
- *Verwenden Sie das Gerät nicht anders, als in der Anleitung dargestellt wird.*

- 7 -

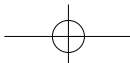

Digitales Profi-Thermometer mit Kabelfühler

D

**WARNUNG**

- Halten Sie das Gerät und die Batterien außerhalb der Reichweite von Kindern.
- Batterien enthalten gesundheitsschädliche Säuren und können bei Verschlucken lebensgefährlich sein. Wurde eine Batterie verschluckt, kann dies innerhalb von 2 Stunden zu schweren inneren Verätzungen und zum Tode führen. Wenn Sie vermuten, eine Batterie könnte verschluckt oder anderweitig in den Körper gelangt sein, nehmen Sie sofort medizinische Hilfe in Anspruch.
- Batterien nicht ins Feuer werfen, kurzschließen, auseinandernehmen oder aufladen. **Explosionsgefahr!**
- Um ein Auslaufen der Batterien zu vermeiden, sollten schwache Batterien möglichst schnell ausgetauscht werden.
- Achten Sie auf die richtige Polarität beim Einlegen der Batterien. Verwenden Sie nie gleichzeitig alte und neue Batterien oder Batterien unterschiedlichen Typs.

- 8 -

Digitales Profi-Thermometer mit Kabelfühler

D

- Entfernen Sie die Batterien, wenn Sie das Gerät längere Zeit nicht verwenden. Sollte eine Batterie ausgelaufen sein, vermeiden Sie Kontakt mit Haut, Augen und Schleimhäuten. Spülen Sie ggf. umgehend die betroffenen Stellen mit Wasser und suchen Sie einen Arzt auf.

**ACHTUNG**

- Das eigenmächtige Reparieren, Umbauen oder Verändern des Geräts ist nicht gestattet.
- Setzen Sie das Gerät keinen extremen Temperaturen, Vibrationen und Erschütterungen aus.
- Reinigen Sie das Gerät mit einem weichen, leicht feuchten Tuch. Keine Scheuer- oder Lösungsmittel verwenden!
- Das Anzeigegerät ist nur für den Betrieb in Innenräumen geeignet. Vor Feuchtigkeit schützen!

- 9 -



Digitales Profi-Thermometer mit Kabelfühler

5. Bestandteile

A: Display-Anzeige (Fig. 1):

- A 1:** Batteriesymbol
- A 2:** Temperaturanzeige
- A 3:** HI-Alarm aktiv
- A 4:** Höchstwert
- A 5:** Oberer Grenzwert
- A 6:** Alarmsymbol (🔊 laut, 🔊 normal, 🔊 stumm)
- A 7:** LO-Alarm aktiv
- A 8:** Tiefstwert
- A 9:** Unterer Grenzwert

B: Tasten (vorne) (Fig. 2):

- B 1:** **UP** Taste

Ⓓ

Digitales Profi-Thermometer mit Kabelfühler

- B 2:** **ALARM** Taste

- B 3:** **DOWN** Taste

C: Tasten (hinten) (Fig. 3):

- C 1:** °C/°F Schiebeschalter

- C 2:** Lautstärke Schiebeschalter

D: Gehäuse (Fig. 2-4):

- D 1:** LED-Warnlicht
- D 2:** Aufhängevorrichtung
- D 3:** Batteriefach
- D 4:** Ständer (ausklappbar)
- D 5:** Kabelfühler
- D 6:** Magnete (intern)

Ⓓ

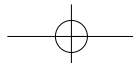



Digitales Profi-Thermometer mit Kabelfühler

D

6. Inbetriebnahme

- Entfernen Sie die Schutzfolie vom Display.
- Öffnen Sie das Batteriefach auf der Rückseite.
- Legen Sie zwei neue Batterien 1,5 V AAA in das Batteriefach. Achten Sie auf die richtige Polarität beim Einlegen der Batterien.
- Schließen Sie das Batteriefach wieder.
- Ein Signalton ertönt, alle Segmente werden angezeigt und das LED-Warnlicht schaltet sich kurz an. Das Gerät ist nun betriebsbereit. Die aktuell am Kabelfühler gemessene Temperatur wird im Display angezeigt. Mit dem **°C/°F** Schiebeschalter können Sie die Anzeige von °C auf °F umschalten.

7. Bedienung

7.1 Höchst- und Tiefstwerte

- Die Höchst- und Tiefsttemperaturen seit der letzten Rückstellung werden permanent auf dem Display angezeigt.

Digitales Profi-Thermometer mit Kabelfühler

D

- Drücken und halten Sie die **DOWN** Taste für drei Sekunden, wird der Tiefstwert (MIN) gelöscht und auf den aktuellen Wert zurückgesetzt. Halten Sie die **UP** Taste gedrückt, wird der Höchstwert (MAX) zurückgesetzt.

7.2 Temperaturalarm

- Stellen Sie den Alarm-Lautstärke Schiebeschalter auf die gewünschte Position (laut, normal, stumm).
- Zum Einstellen halten Sie die **ALARM** Taste 3 Sekunden gedrückt. LO/HI erscheint. Das entsprechende Alarmsymbol und der untere Alarmwert (Voreinstellung 0,0°C oder der zuletzt eingestellte Wert) blinken. Stellen Sie mit der **UP** oder **DOWN** Taste die gewünschte Untergrenze ein. Halten Sie die Taste gedrückt, gelangen Sie in den Schnelllauf. Bestätigen Sie mit der **ALARM** Taste und stellen Sie auf gleiche Weise den oberen Alarmwert ein. Das Gerät verlässt automatisch den Einstellmodus, wenn länger als 20 Sekunden keine Taste gedrückt wird.

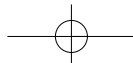

Digitales Profi-Thermometer mit Kabelfühler

ⓓ

- Drücken Sie die **ALARM** Taste kurz im Normalmodus, um die gewünschte Alarmfunktion zu aktivieren oder zu deaktivieren. Die Reihenfolge ist wie folgt:
 - Alarm-Untergrenze aktiviert (Alarmsymbol und LO-Alarm aktiv)
 - Alarm-Obergrenze aktiviert (Alarmsymbol und HI-Alarm aktiv)
 - Alarm-Unter- und Obergrenze aktiviert (Alarmsymbol und HI/LO-Alarm aktiv)
 - Alarm deaktiviert (kein Alarmsymbol und kein HI/LO-Alarm aktiv)
- Im Alarmfall blinkt das Alarmsymbol sowie HI oder LO mit dem entsprechenden Symbol (oberer oder unterer Alarmwert). Ein Alarmsignal ertönt alle 2 Sekunden (außer bei Stummschaltung) und das rote Warnlicht blinkt.
- Drücken Sie eine beliebige Taste, um den Alarmton und das Blinklicht zu beenden.
- Ist der Alarm länger als eine Minute aktiv, erfolgt die Alarmierung nur noch einmal pro Minute. Der Alarm bleibt solange aktiv, bis der eingestellte Grenzwert nicht mehr über- bzw. unterschritten ist und nicht manuell beendet wurde.

Digitales Profi-Thermometer mit Kabelfühler

ⓓ

8. Batteriewechsel

- Sobald das Batteriesymbol erscheint, wechseln Sie bitte die Batterien.

9. Fehlerbeseitigung

Problem	Lösungen
Keine Anzeige	→ Batterien polrichtig einlegen → Batterien wechseln
Unkorrekte Anzeige	→ Position des Messfühlers prüfen → Neuinbetriebnahme des Gerätes gemäß Anleitung → Batterien wechseln

Wenn Ihr Gerät trotz dieser Maßnahmen immer noch nicht funktioniert, wenden Sie sich an den Händler, bei dem Sie das Produkt gekauft haben.



Digitales Profi-Thermometer mit Kabelfühler

D

10. Entsorgung

Dieses Produkt und die Verpackung wurden unter Verwendung hochwertiger Materialien und Bestandteile hergestellt, die recycelt und wiederverwendet werden können. Dies verringert den Abfall und schont die Umwelt. Entsorgen Sie die Verpackung umweltgerecht über die eingerichteten Sammelsysteme.



Entsorgung des Elektrogeräts

Entnehmen Sie nicht festverbaute Batterien und Akkus aus dem Gerät und entsorgen Sie diese getrennt.

Dieses Gerät ist entsprechend der EU-Richtlinie über die Entsorgung von Elektro- und Elektronik-Altgeräten (WEEE) gekennzeichnet.

Dieses Produkt darf nicht mit dem Hausmüll entsorgt werden. Der Nutzer ist verpflichtet, das Altgerät zur umweltgerechten Entsorgung bei einer ausgewiesenen Annahmestelle für die Entsorgung von Elektro- und Elektronikgeräten abzugeben. Die Rückgabe ist unentgeltlich. Beachten Sie die aktuell geltenden Vorschriften!

Digitales Profi-Thermometer mit Kabelfühler

D

Entsorgung der Batterien

Batterien und Akkus dürfen keinesfalls in den Hausmüll. Sie enthalten Schadstoffe, die bei unsachgemäßer Entsorgung der Umwelt und der Gesundheit Schaden zufügen können. Als Verbraucher sind Sie gesetzlich verpflichtet, gebrauchte Batterien und Akkus zur umweltgerechten Entsorgung beim Handel oder entsprechenden Sammelstellen gemäß nationalen oder lokalen Bestimmungen abzugeben. Die Rückgabe ist unentgeltlich.

*Die Bezeichnungen für enthaltene Schadstoffe sind:
Cd=Cadmium, Hg=Quecksilber, Pb=Blei.*

11. Technische Daten

Messbereich Temperatur	-40°C (-40°F) ...70°C (158°F)
------------------------	-------------------------------

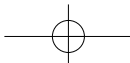

Digitales Profi-Thermometer mit Kabelfühler

D

Genauigkeit Temperatur	$\pm 0,3\text{ °C}$ (-10...+20°C), $\pm 0,5\text{ °C}$ (-20...-10°C, +20...+40°C), $\pm 1\text{ °C}$ (-40...-20°C, +40...+70°C)
------------------------	---

Messintervall	Alle 10 Sekunden
---------------	------------------

Spannungsversorgung	Batterien 2 x 1,5 V AAA (nicht inklusive)
---------------------	---

Kabellänge	Ca. 2 m
------------	---------

Größe:	100 x 21 (30) x 61 mm
--------	-----------------------

Gewicht:	78 g (nur das Gerät)
----------	----------------------

Digitales Profi-Thermometer mit Kabelfühler

D

Dieses Produkt erfüllt die Richtlinien gemäß der Norm EN 13485.

Eignung: S, T (Lagerung, Transport)

Umgebung: A

Genauigkeitsklasse: 1

Messbereich: -40°C...+70°C

Nach EN 13485 ist eine regelmäßige Überprüfung und Kalibrierung des Messgeräts gemäß EN 13486 durchzuführen (Empfehlung: jährlich).

Diese Anleitung oder Auszüge daraus dürfen nur mit Zustimmung von TFA Dostmann veröffentlicht werden. Die technischen Daten entsprechen dem Stand bei Drucklegung und können ohne vorherige Benachrichtigung geändert werden. Die neuesten technischen Daten und Informationen zu Ihrem Produkt finden Sie auf unserer Homepage unter Eingabe der Artikel-Nummer in das Suchfeld.

www.tfa-dostmann.de

E-Mail: info@tfa-dostmann.de

TFA Dostmann GmbH & Co.KG,

Zum Ottersberg 12, 97877 Wertheim, Deutschland



Digital professional thermometer with cable probe



Thank you for choosing this product from TFA.

1. Before you use this device

-  **Please make sure you read the instruction manual carefully.**
- **Following and respecting the instructions in your manual will prevent damage to your instrument and loss of your statutory rights arising from defects due to incorrect use.**
- **We shall not be liable for any damage occurring as a result of non-following of these instructions. Likewise, we take no responsibility for any incorrect readings or for any consequences resulting from them.**
- **Please pay particular attention to the safety notices!**
- **Please keep this instruction manual safe for future reference.**

2. Delivery contents

- Digital thermometer with cable sensor
- Instruction manual

- 20 -

Digital professional thermometer with cable probe



3. Range of application and all the benefits of your new instrument at a glance

- Temperature via waterproof sensor cable
- Permanent indication of maximum and minimum values
- Temperature alarm
- Visual and acoustic alarm
- 3 volume levels (loud, normal, mute)
- With magnet, table stand and hanging slot

4. Safety notices

- *This product is exclusively intended for the range of application described above. This product should only be used as described within these instructions.*



WARNING

- 21 -

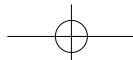



Digital professional thermometer with cable probe



- *Keep this device and the batteries out of reach of children.*
- *Batteries contain harmful acids and may be hazardous if swallowed. If a battery is swallowed, this can lead to serious internal burns and death within two hours. If you suspect a battery could have been swallowed or otherwise caught in the body, seek medical help immediately.*
- *Batteries must not be thrown into a fire, short-circuited, taken apart or recharged. **Risk of explosion!***
- *Low batteries should be changed as soon as possible to prevent damage caused by leaking. Make sure the polarities are correct.*
- *Never use a combination of old and new batteries together, nor batteries of different types. Remove the batteries if the device will not be used for an extended period of time.*
- *Avoid contact with skin, eyes and mucous membranes when handling leaking batteries. In case of contact, immediately rinse the affected areas with water and consult a doctor.*

Digital professional thermometer with cable probe



CAUTION

- *Unauthorised repairs, alterations or changes to the product are prohibited.*
- *Do not expose the device to extreme temperatures, vibrations or shocks.*
- *Clean the device with a soft damp cloth. Do not use solvents or scouring agents.*
- *The display unit is suitable for indoor use only. Protect it from moisture!*

5. Elements

A: Display (Fig. 1):

- A 1:** *Battery symbol*
- A 2:** *Temperature display*
- A 3:** *Active HI alarm*
- A 4:** *Maximum value*

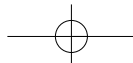



Digital professional thermometer with cable probe

A 5: Upper limit

A 6: Alarm symbol (🔊, 🔊, 🔊) loud, normal, mute)

A 7: Active LO alarm

A 8: Minimum value

A 9: Lower limit

B: Buttons (front) (Fig. 2):

B 1: **UP** button

B 2: **ALARM** button

B 3: **DOWN** button

C: Buttons (backside) (Fig. 3):

C 1: °C/°F switch

C 2: Alarm volume switch



Digital professional thermometer with cable probe

D: Housing (Fig. 3+4):

D 1: LED alarm light

D 2: Suspension device

D 3: Battery compartment

D 4: Stand (fold out)

D 5: Sensor cable

D 6: Magnets (integrated)

6. Getting started

- Remove the protective film from the display.
- Open the battery compartment at the back.
- Insert two new AAA 1,5 V batteries into the battery compartment. Make sure the polarities are correct.
- Close the battery compartment.

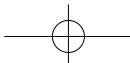



Digital professional thermometer with cable probe



- The device will alert you with a beep, all LCD segments will be displayed and the LED alarm light will turn on for a short moment. The device is ready for use. The present temperature measured by the cable sensor is indicated on the display. Use the **°C/°F** switch to change from °C to °F.

7. Operation

7.1 Maximum and minimum values

- The maximum and minimum temperatures since the last reset are permanently displayed.
- Press and hold the **DOWN** button for three seconds, the minimum value (MIN) is deleted and reset to the actual value. Hold the **UP** button to reset the maximum value (MAX).

7.2 Temperature alarm

- Slide the alarm volume switch to the desired position (loud, normal, mute)

Digital professional thermometer with cable probe



- Press and hold the **ALARM** button for 3 seconds for setting. LO/HI appears. The corresponding alarm symbol and the lower alarm limit (0,0°C default or the last adjusted value) flash on the display. Press the **UP** or **DOWN** button to set the desired lower limit. Press and hold the button for fast mode. Confirm the setting with the **ALARM** button and set the upper alarm limit in the same way. The device will automatically quit the setting mode if no button is pressed for 20 seconds.
- Press the **ALARM** button briefly in normal mode, to activate or deactivate the desired alarm function. The sequence is shown as follows:
 - Alarm lower limit activated (alarm symbol and active LO alarm)
 - Alarm upper limit activated (alarm symbol and active HI alarm)
 - Alarm lower and upper limit activated (alarm symbol and active HI/LO alarm)
 - Alarm deactivated (no alarm symbol and no active HI/LO alarm)

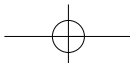

Digital professional thermometer with cable probe

- In the event of an alarm, the alarm symbol and HI or LO with the corresponding symbol (upper or lower alarm limit) will be flashing. An alarm signal sounds every 2 seconds (except when muted) and the red alarm light flashes.
- Press any button to stop the alarm sound and flashing light.
- If the alarm is active for more than one minute, the alarm is only triggered once per minute. The alarm remains active until the temperature is no longer higher/lower than the preset alarm limit and has not been manually stopped.

8. Battery replacement

- Change the batteries when the battery symbol appears on the display.

9. Troubleshooting

Problem	Solution
No display	<ul style="list-style-type: none"> → Ensure the batteries' polarities are correct → Change the batteries

Digital professional thermometer with cable probe

-
- Incorrect indication* → Check the position of the sensor
 → Restart the instrument according to the manual
 → Change the batteries
-

If your device fails to work despite these measures, please contact the retailer where you purchased the product from for advice.

10. Waste disposal

This product and its packaging have been manufactured using high-grade materials and components which can be recycled and reused. This reduces waste and protects the environment.

Dispose of the packaging in an environmentally friendly manner using the collection systems that have been set up.

Digital professional thermometer with cable probe**Disposal of the electrical device**

Remove non-permanently installed batteries and rechargeable batteries from the device and dispose of them separately.

This product is labelled in accordance with the EU Waste Electrical and Electronic Equipment Directive (WEEE).

This product must not be disposed of in ordinary household waste. As a consumer, you are required to take end-of-life devices to a designated collection point for the disposal of electrical and electronic equipment, in order to ensure environmentally-compatible disposal. The return service is free of charge. Observe the current regulations in place!

**Disposal of the batteries**

Never dispose of empty batteries and rechargeable batteries with ordinary household waste. They contain pollutants which, if improperly disposed of, can harm the environment and human health.

Digital professional thermometer with cable probe

As a consumer, you are required by law to take them to your retail store or to an appropriate collection site depending on national or local regulations in order to protect the environment. The return service is free of charge.

The symbols for the contained heavy metals are:
Cd=cadmium, Hg=mercury, Pb=lead.

11. Specifications

Measuring range - temperature	-40°C (-40°F) ...70°C (158°F)
Temperature accuracy	± 0.3 °C (-10...+20°C), ± 0.5 °C (-20...-10°C , +20...+40°C), ± 1 °C (-40...-20°C, +40...+70°C)
Measuring interval	Every 10 seconds
Power consumption	2 x 1,5 V AAA batteries (not included)

**Digital professional thermometer with cable probe**

<i>Cable length</i>	<i>ca. 2 m</i>
<i>Dimensions</i>	<i>100 x 21 (30) x 61 mm</i>
<i>Weight</i>	<i>78 g (device only)</i>

This product fulfils the guidelines according to EN 13485.

Suitability: S, T (Storage, Transport)

Location: A

Accuracy class: 1

Measuring range: -40°C..+70°C

In accordance with EN 13485, this instrument is subject to regular inspections as per EN 13486 (recommendation: yearly).

Digital professional thermometer with cable probe

No part of this manual may be reproduced without written consent of TFA Dostmann. The technical data are correct at the time of going to print and may change without prior notice. The latest technical data and information about this product can be found in our homepage by simply entering the product number in the search box.

www.tfa-dostmann.de

E-Mail: info@tfa-dostmann.de

*TFA Dostmann GmbH & Co.KG,
Zum Ottersberg 12, 97877 Wertheim, Germany*



Thermomètre numérique professionnel avec sonde à câble

Ⓕ

Nous vous remercions d'avoir choisi l'appareil de la société TFA.

1. Avant d'utiliser votre appareil

-  ***Veillez lire attentivement le mode d'emploi.***
- ***En respectant ce mode d'emploi, vous éviterez d'endommager votre appareil et de perdre vos droits légaux en cas de défaut si celui-ci résulte d'une utilisation non-conforme.***
- ***Nous n'assumons aucune responsabilité pour des dommages qui auraient été causés par le non-respect du présent mode d'emploi.***
- ***De même, nous n'assumons aucune responsabilité pour des relevés incorrects et les conséquences qu'ils pourraient engendrer.***
- ***Suivez bien toutes les consignes de sécurité !***
- ***Conservez soigneusement le mode d'emploi !***

- 34 -

Thermomètre numérique professionnel avec sonde à câble

Ⓕ

2. Contenu de la livraison

- *Thermomètre numérique avec sonde à câble*
- *Mode d'emploi*

3. Aperçu du domaine d'utilisation et de tous les avantages de votre nouvel appareil

- *Mesure de la température via sonde à câble étanche*
- *Affichage des valeurs maximales et minimales permanente*
- *Alarme de température*
- *Alarme optique et acoustique*
- *Volume de l'alarme réglable sur 3 niveaux (fort / normal / éteint)*
- *Avec aimant, support et œillet de suspension*

4. Consignes de sécurité

- *Le produit est destiné uniquement à l'utilisation décrite ci-dessus.*

- 35 -

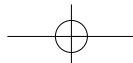



Thermomètre numérique professionnel avec sonde à câble (F)

- *N'utilisez jamais l'appareil à d'autres fins que celles décrites dans le présent mode d'emploi.*



AVERTISSEMENT

- *Placez votre appareil et les piles hors de la portée des enfants.*
- *Les piles contiennent des acides nocifs pour la santé et peuvent être mortelles dans le cas d'une ingestion. Si une pile a été avalée, elle peut entraîner des brûlures internes graves ainsi que la mort dans l'espace de 2 heures. Si vous craignez qu'une pile ait pu être avalée ou ingérée d'une autre manière, quelle qu'elle soit, contactez immédiatement un médecin d'urgence.*
- *Ne jetez jamais de piles dans le feu, ne les court-circuitiez pas, ne les démontez pas et ne les rechargez pas. **Risque d'explosion !***
- *Une pile faible doit être remplacée le plus rapidement possible afin d'éviter toute fuite. Veillez à la bonne polarité des piles.*

Thermomètre numérique professionnel avec sonde à câble (F)

- *N'utilisez jamais simultanément de piles anciennes avec des piles neuves ou des piles de types différents. Retirez les piles si vous n'utilisez pas votre appareil pendant une durée prolongée. Évitez tout contact de la peau, des yeux et des muqueuses avec le liquide des piles. En cas de contact, rincez immédiatement les zones concernées à l'eau et consultez un médecin.*



ATTENTION

- *Vous ne devez en aucun cas réparer, démonter ou modifier l'appareil par vous-même.*
- *Évitez d'exposer l'appareil à des températures extrêmes, à des vibrations ou à des chocs.*
- *Pour le nettoyage de votre appareil, utilisez un chiffon doux et humide. N'utilisez pas de solvants ou d'agents abrasifs !*
- *L'appareil d'affichage convient uniquement pour l'intérieur. Protégez l'appareil contre l'humidité !*

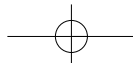



Thermomètre numérique professionnel avec sonde à câble

(F)

5. Composants

A : Affichage (Fig. 1) :

A 1 : Symbole de pile

A 2 : Affichage de la température

A 3 : Alarme HI active

A 4 : Valeur maximale

A 5 : Valeur limite supérieure

A 6 : Symbole d'alarme (🔊 fort / 🔊 normal / 🔊 éteint)

A 7 : Alarme LO active

A 8 : Valeur minimale

A 9 : Valeur limite inférieure

B : Touches (avant) (Fig. 2) :

B 1 : Touche **UP**

B 2 : Touche **ALARM**

B 3 : Touche **DOWN**

Thermomètre numérique professionnel avec sonde à câble

(F)

C : Touches (arrière) (Fig. 3) :

C 1 : Interrupteur °C/°F

C 2 : Interrupteur volume

D : Boîtier (Fig. 3+4) :

D 1 : Signal lumineux LED

D 2 : Dispositif d'accrochage

D 3 : Compartiment à piles

D 4 : Support (dépliable)

D 5 : Sonde à câble

D 6 : Aimants (intégrés)

6. Mise en service

- Retirez le film de protection de l'affichage.
- Ouvrez le compartiment à piles sur le dos.

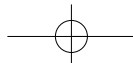



Thermomètre numérique professionnel avec sonde à câble (F)

- Insérez deux piles neuves 1,5 V AAA dans le compartiment à piles. Veillez à la bonne polarité des piles.
- Refermez le compartiment à piles.
- Un signal sonore se fait entendre, tous les segments et le signal lumineux LED s'allument brièvement. Votre appareil est maintenant prêt à fonctionner. La température actuelle mesurée par la sonde à câble s'affiche à l'écran. Avec l'interrupteur **°C/°F** vous pouvez régler la température en °C (Celsius) ou en °F (Fahrenheit).

7. Utilisation

7.1 Valeurs maximales et minimales

- Les valeurs maximales et minimales depuis la dernière réinitialisation sont affichées en permanence à l'écran.
- Maintenez la touche **DOWN** appuyée pendant trois secondes, la valeur minimale (MIN) est effacée et remplacée par la valeur actuelle. Si vous maintenez la touche **UP** enfoncée, la valeur maximale (MAX) est réinitialisée.

Thermomètre numérique professionnel avec sonde à câble (F)

7.2 Alarme de température

- Pousser l'interrupteur volume de l'alarme sur la position désirée (fort / normal / éteint)
- Pour le réglage, maintenez la touche **ALARM** enfoncée pendant 3 secondes. LO/HI apparaît. Le symbole d'alarme correspondant et la limite inférieure (par défaut 0,0°C ou la dernière valeur réglée) clignotent. Réglez la limite inférieure désirée avec la touche **UP** ou **DOWN**. Si vous maintenez la touche appuyée, vous passez en déroulement rapide. Validez le réglage au moyen de la touche **ALARM** et procédez de la même manière pour le paramétrage de la limite supérieure de l'alarme. L'appareil quitte automatiquement le mode de réglage si aucune touche n'est pressée pendant 20 secondes.
- Appuyez brièvement sur la touche **ALARM** en mode normal pour activer ou désactiver la fonction d'alarme souhaitée. L'ordre est le suivant :
 - Limite inférieure de l'alarme activée (symbole d'alarme et alarme LO active)
 - Limite supérieure de l'alarme activée (symbole d'alarme et alarme HI active)

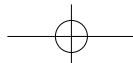

Thermomètre numérique professionnel avec sonde à câble (F)

- Limites inférieure et supérieure activées (symbole d'alarme et alarme HI/LO actives)
- Alarme désactivée (pas de symbole d'alarme et pas d'alarme HI/LO active)
- En cas d'alarme, le symbole d'alarme et HI ou LO clignotent avec le symbole correspondant (valeur d'alarme supérieure ou inférieure). Un signal d'alarme retentit toutes les 2 secondes (sauf si le son est désactivé) et le signal lumineux rouge clignote.
- Appuyez sur une touche de votre choix pour couper l'alarme et le signal lumineux.
- Si l'alarme est active depuis plus d'une minute, l'alerte n'est donnée qu'une fois par minute. L'alarme reste active tant que la valeur d'alarme reste dépassée ou non atteinte et tant qu'elle n'a pas été arrêtée manuellement.

8. Remplacement des piles

- Si le symbole de piles apparaît sur l'écran, changez les piles.

Thermomètre numérique professionnel avec sonde à câble (F)**9. Dépannage**

Problème	Solution
Aucun affichage	→ Contrôlez la bonne polarité des piles → Changez les piles
Affichage incorrect	→ Vérifiez l'emplacement de la sonde de mesure → Remettez l'appareil en service, conformément aux instructions → Changez les piles

Si votre appareil ne fonctionne toujours pas malgré ces mesures, adressez-vous au vendeur chez qui vous l'avez acheté.

10. Traitement des déchets

Ce produit et son emballage ont été fabriqués avec des matériaux de haute qualité qui peuvent être recyclés et réutilisés.

Thermomètre numérique professionnel avec sonde à câble (F)

Cela permet de réduire les déchets et de protéger l'environnement.
Éliminez les emballages de manière respectueuse de l'environnement par le biais des systèmes de collecte établis.



Points de collecte sur www.quefairedemesdechets.fr
Privilégiez la réparation ou le don de votre appareil !

**Mise au rebut de l'appareil électrique**

Retirez de l'appareil les piles et les batteries rechargeables qui ne sont pas installées de façon permanente et jetez-les séparément.
Cet appareil est conforme aux normes de l'UE relatives au traitement des déchets électriques et électroniques (WEEE).

Thermomètre numérique professionnel avec sonde à câble (F)

L'appareil usagé ne doit pas être jeté dans les ordures ménagères. L'utilisateur s'engage, pour le respect de l'environnement, à déposer l'appareil usagé dans un centre de traitement agréé pour les déchets électriques et électroniques. La collecte est gratuite. Respectez les réglementations en vigueur !

**Élimination des piles**

Les piles et les batteries rechargeables ne doivent pas être jetées dans les détritrus ménagers. Elles contiennent des polluants qui peuvent nuire à l'environnement et à la santé si elles sont éliminées de manière inappropriée. En tant qu'utilisateur, vous avez l'obligation légale de rapporter les piles et batteries rechargeables usagées à votre revendeur ou de les déposer dans une déchetterie proche de votre domicile conformément à la réglementation nationale et locale. La collecte est gratuite.

Les métaux lourds sont désignés comme suit :
Cd = cadmium, Hg = mercure, Pb = plomb.

Thermomètre numérique professionnel avec sonde à câble (F)**11. Caractéristiques techniques**

Plage de mesure température	-40°C (-40°F) ...70°C (158°F)
Précision température	± 0,3 °C (-10...+20°C), ± 0,5 °C (-20...-10°C, +20...+40°C), ± 1 °C (-40...-20°C, +40...+70°C)
Intervalle de mesure	Toutes les 10 secondes
Alimentation	Piles 2 x 1,5 V AAA (non incluses)
Longueur de câble	ca. 2 m
Dimensions du boîtier	100x 21 (30) x 61 mm
Poids	

Thermomètre numérique professionnel avec sonde à câble (F)

Ce produit accomplit les directives selon la norme EN 13485.

Aptitude : S, T (Stockage, Transport)

Environs : A

Catégorie de précision : 1

Plage de mesure : -40°C+250°C

Selon EN 13485 un contrôle régulier et une calibration de l'instrument de mesure est nécessaire selon EN 13486 (recommandation : par an).

La reproduction, même partielle, du présent mode d'emploi est strictement interdite sans l'accord explicite de TFA Dostmann. Les caractéristiques techniques de ce produit ont été actualisées au moment de l'impression et peuvent être modifiées sans avis préalable.

Les dernières données techniques et les informations concernant votre produit peuvent être consultées en entrant le numéro de l'article sur notre site Internet.

www.tfa-dostmann.de

E-Mail : info@tfa-dostmann.de

TFA Dostmann GmbH & Co.KG,
Zum Ottersberg 12, 97877 Wertheim, Allemagne



Termometro digitale professionale con sensore a cavo



Vi ringraziamo per aver scelto l'apparecchio della TFA.

1. Prima di utilizzare l'apparecchio

-  **Leggete attentamente le istruzioni per l'uso.**
- **Seguendo le istruzioni per l'uso, eviterete anche di danneggiare il prodotto e di pregiudicare, a causa di un utilizzo scorretto, i diritti del consumatore che vi spettano per legge. Decliniamo ogni responsabilità per i danni derivanti dal mancato rispetto delle presenti istruzioni per l'uso. Allo stesso modo, non siamo responsabili per eventuali misurazioni errate e per le conseguenze che ne possono derivare.**
- **Prestate particolare attenzione alle misure di sicurezza!**
- **Conservate con cura le istruzioni per l'uso.**

2. La consegna include

- Termometro digitale con sensore a cavo
- Istruzioni per l'uso

Termometro digitale professionale con sensore a cavo



3. Utilizzi e vantaggi del vostro nuovo apparecchio

- Misurazione della temperatura via sensore di temperatura a cavo impermeabile
- Visualizzazione permanente delle temperature massime e minime
- Allarme temperatura
- Allarme visivo e acustico
- Volume di allarme in 3 livelli (alto, medio, spento)
- Con magnete, piede e foro di sospensione

4. Avviso di sicurezza

- Il prodotto è adatto esclusivamente agli utilizzi di cui sopra. Non utilizzate il prodotto in maniera diversa da quanto descritto in queste istruzioni.



AVVERTENZA

- Tenere il dispositivo e le batterie lontano dalla portata dei bambini.

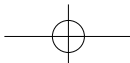



Termometro digitale professionale con sensore a cavo



- Le batterie contengono acidi nocivi per la salute. Se ingerite, le batterie possono essere mortali. Se una batteria venisse ingerita, potrebbe causare gravi ustioni e portare alla morte nel giro di due ore. Se si sospetta che una batteria sia stata ingerita o inserita nel corpo in altra maniera, consultare immediatamente un medico.
- Non gettare le batterie nel fuoco, non polarizzarle in maniera scorretta, non smontarle e non cercare di ricaricarle. **Pericolo di esplosione!**
- Sostituire quanto prima le batterie esauste, in modo da evitare perdite. Inserire le batterie rispettando attentamente le polarità indicate.
- Non utilizzate mai contemporaneamente batterie usate e batterie nuove né batterie di tipi diversi.
- Rimuovere le batterie, se non si utilizza l'apparecchio per un periodo prolungato. Evitare il contatto del liquido delle batterie con la pelle, gli occhi e le mucose. In casi di contatto, sciacquare subito la zona interessata con acqua e consultare un medico.

Termometro digitale professionale con sensore a cavo



ATTENZIONE

- Non sono consentite riparazioni, alterazioni o modifiche non autorizzate del dispositivo.
- Non esporre l'apparecchio a temperature estreme, vibrazioni e urti.
- Per pulire l'apparecchio utilizzare solo un panno morbido leggermente inumidito. Non usare solventi o abrasivi.
- L'unità di visualizzazione è adatta solo all'uso in ambienti interni. Proteggere dall'umidità!

5. Componenti

A: Display (Fig. 1):

A 1: Simbolo della batteria

A 2: Visualizzazione della temperatura

A 3: Allarme HI attivo

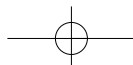

Termometro digitale professionale con sensore a cavo

- A 4:** Valore massimo
A 5: Valore limite superiore
A 6: Simbolo di allarme (🔊 alto, 🔊 medio, 🔊 spento)
A 7: Allarme LO attivo
A 8: Valore minimo
A 9: Valore limite inferiore

B: Tasti (parte anteriore) (Fig. 2):

- B 1:** Tasto **UP**
B 2: Tasto **ALARM**
B 3: Tasto **DOWN**

C: Tasti (parte posteriore) (Fig. 3):

- C 1:** Commutatore °C/°F
C 2: Commutatore volume

①

Termometro digitale professionale con sensore a cavo

D: Struttura esterna (Fig. 3+4):

- D 1:** LED di avvertimento
D 2: Dispositivo di sospensione
D 3: Vano batteria
D 4: Supporto (pieghevole)
D 5: Sensore a cavo
D 6: Magneti (integrati)

6. Messa in funzione

- Rimuovere il foglio protettivo dal display.
- Aprire il vano batteria sul retro.
- Inserire due batterie nuove AAA da 1,5 V nel vano batteria. Inserire le batterie rispettando attentamente le polarità indicate.
- Richiudere il vano batteria.



Termometro digitale professionale con sensore a cavo



- Viene emesso un breve segnale acustico, tutti i segmenti vengono visualizzati e la spia LED si accende brevemente. L'apparecchio è pronto per l'uso. La temperatura attualmente misurata sul sensore a cavo viene visualizzata sul display. Utilizzare l'interruttore °C/°F per passare da °C a °F.

7. Uso

7.1 Valori massimi e minimi

- I valori massimi e minimi dall'ultimo reset sono visualizzati permanentemente sul display.
- Se si tiene premuto il tasto **DOWN** per tre secondi, il valore minimo (MIN) viene cancellato e viene ripristinato il valore attuale. Tenendo premuto il tasto **UP**, il valore massimo (MAX) viene ripristinato.

7.2 Allarme temperatura

- Impostare l'interruttore volume di allarme sulla posizione desiderata (alto, medio, spento).

Termometro digitale professionale con sensore a cavo



- Per impostare tenere premuto per tre secondi il tasto **ALARM**. Sul display appare LO/HI. Il simbolo di allarme corrispondente e il valore di allarme inferiore (predefinito 0,0°C o l'ultimo valore impostato) lampeggiano. Impostare con il tasto **UP** o **DOWN** il limite inferiore desiderato. Tenere premuto il tasto per procedere velocemente. Confermare con il tasto **ALARM** e inserire il limite superiore procedendo nello stesso modo. L'apparecchio esce automaticamente dalla modalità impostazione se non si preme alcun tasto per più di 20 secondi.
- Premere brevemente il tasto **ALARM** in modalità normale per attivare o disattivare la funzione dell'allarme desiderata. L'ordine è il seguente:
 - Allarme limite inferiore attivato (simbolo di allarme e allarme LO attivo)
 - Allarme limite superiore attivato (simbolo di allarme e allarme HI attivo)
 - Allarme limite inferiore e superiore attivati (simbolo di allarme e allarme HI/LO attivi)
 - Allarme disattivato (nessun simbolo di allarme e nessun allarme HI/LO attivo)

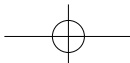

Termometro digitale professionale con sensore a cavo

- In caso di allarme, il simbolo di allarme e HI o LO lampeggiano con il simbolo corrispondente (limite di allarme superiore o inferiore). Un segnale di allarme suona ogni 2 secondi (tranne quando è disattivato) e la spia rossa lampeggia.
- Premere un tasto a piacere per arrestare l'allarme e la spia rossa.
- Se l'allarme è attivo per più di un minuto, il segnale si attiva solo una volta al minuto. L'allarme rimane attivo fino a che il valore rientra all'interno dei valori limite e non è terminato manualmente.

8. Sostituzione delle batterie

- Cambiare le batterie, non appena il simbolo della batteria appare sul display.

9. Guasti**Problema****Risoluzione del problema**

Nessuna indicazione → Inserire le batterie rispettando le corrette polarità

Termometro digitale professionale con sensore a cavo

→ Sostituire le batterie

Indicazione non corretta → Controllare la sede del sensore

→ Riavviare il dispositivo secondo le istruzioni

→ Sostituire le batterie

Qualora il vostro apparecchio continui a non funzionare nonostante queste procedure, rivolgetevi al rivenditore presso il quale lo avete acquistato.

10. Smaltimento

Questo prodotto e il suo imballaggio sono stati realizzati utilizzando materiali e componenti di alta qualità che possono essere riciclati e riutilizzati. Questo riduce i rifiuti e protegge l'ambiente.

Smaltire gli imballaggi in modo ecologico attraverso i sistemi di raccolta in vigore.

Termometro digitale professionale con sensore a cavo**Smaltimento del dispositivo elettrico**

Rimuovere dal dispositivo le batterie e le batterie ricaricabili estraibili e smaltirle separatamente.

Questo apparecchio è etichettato in conformità alla Direttiva UE sullo smaltimento delle apparecchiature elettriche ed elettroniche (WEEE).

Questo prodotto non deve essere smaltito insieme ai rifiuti domestici. Il consumatore è tenuto a consegnare il vecchio apparecchio presso un punto di raccolta per lo smaltimento di apparecchiature elettriche ed elettroniche ai fini di uno smaltimento ecologico. La restituzione è gratuita. Osservare i regolamenti in vigore!

**Smaltimento delle batterie**

È assolutamente vietato gettare le batterie e le batterie ricaricabili tra i rifiuti domestici. Contengono sostanze tossiche che possono danneggiare l'ambiente e la salute se smaltite in modo improprio.

Termometro digitale professionale con sensore a cavo

In qualità di consumatori, siete tenuti per legge a consegnare le batterie usate al negoziante o ad altri enti preposti al riciclaggio in conformità alle vigenti disposizioni nazionali o locali, ai fini di uno smaltimento ecologico. La restituzione è gratuita.

Le sigle dei metalli pesanti contenuti sono:
Cd=cadmio, Hg=mercurio, Pb=piombo

11. Dati tecnici

Campo di misura - temperatura	-40°C (-40°F) ...70°C (158°F)
Precisione temperatura	± 0,3 °C (-10...+20°C), ± 0,5 °C (-20...-10°C , +20...+40°C), ± 1 °C (-40...-20°C, +40...+70°C)
Intervallo di misura	Ogni 10 secondi

Termometro digitale professionale con sensore a cavo

Alimentazione	2 batterie AAA da 1,5 V (non incluse)
Cavo	Ca. 2 m
Dimensioni esterne	100 x 21 (30) x 61 mm
Peso	78 g (solo apparecchio)

Questo prodotto soddisfa le linee guida previste dalla norma EN 13485.

Idoneità: S, T (Stoccaggio, Trasporto)

Ambiente: A

Classe di precisione: 1

Campo di misurazione: -40°C...+70°C

Conformemente alla normativa EN 13485, il controllo e la taratura dello strumento di misura dovrebbero essere effettuati regolarmente secondo i termini della EN 13486 (Raccomandato: annualmente).

Termometro digitale professionale con sensore a cavo

È vietata la pubblicazione delle presenti istruzioni o di parti di esse senza una precedente autorizzazione della TFA Dostmann. I dati tecnici corrispondono allo stato del prodotto al momento della stampa e possono cambiare senza preavviso.

È possibile trovare dati tecnici e informazioni aggiornate sul prodotto inserendo il numero di articolo sul nostro sito.

www.tfa-dostmann.de

E-Mail: info@tfa-dostmann.de

TFA Dostmann GmbH & Co.KG,
Zum Ottersberg 12, 97877 Wertheim, Germania



Digitale professionele thermometer met kabelsensor

(NL)

Hartelijk dank dat u voor dit apparaat van TFA hebt gekozen.

1. Voordat u met het apparaat gaat werken

-  Lees de gebruiksaanwijzing aandachtig door.
- Door rekening te houden met wat er in de handleiding staat, vermijdt u ook beschadigingen van het product en riskeert u niet dat uw wettelijke rechten door verkeerd gebruik niet meer gelden. Voor schade die wordt veroorzaakt doordat u geen rekening houdt met de handleiding aanvaarden wij geen aansprakelijkheid. Ook zijn wij niet verantwoordelijk voor verkeerde metingen en de mogelijke gevolgen die daaruit voortvloeien.
- Volg met name de veiligheidsinstructies op!
- Deze gebruiksaanwijzing goed bewaren a.u.b.!

2. Levering

- Digitale thermometer met kabelsensor
- Gebruiksaanwijzing

Digitale professionele thermometer met kabelsensor

(NL)

3. Toepassing en alle voordelen van uw nieuwe apparaat in één oogopslag

- Temperatuurmeting via waterdichte temperatuur-kabelsensor
- Permanente aanwijzing van maximum- en minimumwaarden
- Temperatuuralarm
- Visueel en akoestisch alarm
- 3 volumeniveaus (luid, normaal, uit)
- Met magneet, standaard en ophangoog

4. Veiligheidsinstructies

- Het product is uitsluitend geschikt voor de hierboven beschreven doeleinden. Gebruik het product niet anders dan in deze handleiding is aangegeven.



WAARSCHUWING

- Houd het apparaat en de batterijen buiten bereik van kinderen.

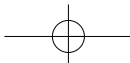



Digitale professionele thermometer met kabelsensor



- Batterijen bevatten zuren die de gezondheid schaden. Het inslikken van batterijen kan levensgevaarlijk zijn. Als een batterij wordt ingeslikt, kan dit binnen 2 uur tot ernstige interne brandwonden en tot fataal letsel leiden. Als u denkt dat de batterijen zijn ingeslikt of in het lichaam terecht zijn gekomen, dient u onmiddellijk medische hulp te zoeken.
- Batterijen niet in het vuur gooien, niet kortsluiten, niet uit elkaar halen of opladen. **Kans op explosie!**
- Zwakke batterijen moeten zo snel mogelijk worden vervangen om lekkage van de batterijen te voorkomen. Let op de juiste polariteit bij het plaatsen van de batterijen.
- Gebruik nooit tegelijkertijd oude en nieuwe batterijen of batterijen van een verschillend type.
- Verwijder de batterijen, als u het apparaat langere tijd niet gebruikt. Als een batterij heeft gelekt, vermijd dan contact met de huid, ogen en slijmvliezen. Spoel in geval van contact met batterijzuur de desbetreffende plekken onmiddellijk af met water en raadpleeg een arts.

Digitale professionele thermometer met kabelsensor



LET OP

- Het eigenmachtig repareren, verbouwen of veranderen van het apparaat is niet toegestaan.
- Stel het apparaat niet bloot aan extreme temperaturen, trillingen en schokken.
- Maak het apparaat met een zachte, enigszins vochtige doek schoon. Geen schuur- of oplosmiddelen gebruiken!
- Het afleesinstrument kun alleen worden gebruikt in binnenruimtes. Tegen vocht beschermen.

5. Onderdelen

A: Display (Fig. 1):

- A 1:** Batterijsymbool
- A 2:** Temperatuuraanduiding
- A 3:** HI alarm actief

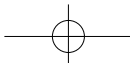

Digitale professionele thermometer met kabelsensor

- A 4:** Maximumwaarde
- A 5:** Bovenste grenswaarde
- A 6:** Alarmsymbool (🔊 luid, 🔊 normaal, 🔊 uit)
- A 7:** LO alarm actief
- A 8:** Minimumwaarde
- A 9:** Onderste grenswaarde

B: Toetsen (front) (Fig. 2):

- B 1:** **UP** toets
- B 2:** **ALARM** toets
- B 3:** **DOWN** toets

C: Toetsen (achterkant) (Fig. 3):

- C 1:** °C/°F schuifschakelaar
- C 2:** Geluidsterkte schuifschakelaar

NL

Digitale professionele thermometer met kabelsensor

D: Behuizing (Fig. 3+4):

- D 1:** LED signaallicht
- D 2:** Ophanging
- D 3:** Batterijvak
- D 4:** Standaard (uitklapbaar)
- D 5:** Kabelsensor
- D 6:** Geïntegreerde magneten

6. Inbedrijfstelling

- De beschermfolie van het display verwijderen.
- Open het batterijvak aan de achterkant.
- Plaats twee nieuwe batterijen 1,5 V AAA in het batterijvak. Let op de juiste polariteit bij het plaatsen van de batterijen.
- Sluit het batterijvak weer.



Digitale professionele thermometer met kabelsensor

(NL)

- *U hoort een kort signaal, alle segmenten van het scherm verschijnen en het LED signaallicht gaat kort aan. Het apparaat is nu bedrijfsklaar. Het display toont u de actuele bij de kabelsensor gemeten temperatuur. Gebruik de °C/°F schuifschakelaar om het display om te schakelen van °C naar °F.*

7. Bediening

7.1 Maximum- en minimumwaarden

- *De maximum- en minimumwaarden sinds de laatste reset worden permanent op het display weergegeven.*
- *Houdt de **DOWN** toets drie seconden ingedrukt, de laagste waarde (MIN) wordt gewist en op de actuele waarde teruggezet. Houdt de **UP** toets ingedrukt om de maximumwaarde (MAX) te resetten.*

7.2 Temperatuuralarm

- *Stel de alarmvolume schuifschakelaar in de gewenste positie (luid, normaal, uit).*

Digitale professionele thermometer met kabelsensor

(NL)

- *Voor de instelling houdt u de **ALARM** toets 3 seconden ingedrukt. LO/Hi verschijnt op het display. Het bijbehorende alarmsymbool en de onderste alarmwaarde (standaard 0,0°C of de laatst ingestelde waarde) knipperen. Stel de gewenste ondergrens met de **UP** of **DOWN** toets in. Houdt de toets ingedrukt en u komt in de snelle modus. Bevestig de instelling met de **ALARM** toets en stel op dezelfde manier de bovenste grenswaarde in. Het apparaat verlaat automatisch de instelmodus, als er langer dan 20 seconden geen toets wordt ingedrukt.*
- *Druk kort op de **ALARM** toets in de normale modus om de gewenste alarmfunctie te activeren of deactiveren. De volgorde is als volgt:*
 - *Alarm ondergrens geactiveerd (alarmsymbool en LO-alarm actief)*
 - *Alarm bovengrens geactiveerd (alarmsymbool en HI-alarm actief)*
 - *Alarm ondergrens en bovengrens geactiveerd (alarmsymbool en HI/LO-alarm actief)*
 - *Alarm gedeactiveerd (geen alarmsymbool en geen HI/LO-alarm actief)*

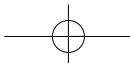

Digitale professionele thermometer met kabelsensor

- In het geval van een alarm knippert het alarmsymbool en HI of LO met het desbetreffende symbool (bovenste of onderste alarmwaarde). Er klinkt elke 2 seconden een alarmsignaal (behalve wanneer het geluid is uitgeschakeld) en et rode signaallampje knippert.
- Druk op een willekeurige toets en het alarm en het signaallampje stopt.
- Als het alarm langer dan een minuut actief is, wordt het alarm slechts eenmaal per minuut geactiveerd. Het alarm blijft actief totdat de ingestelde grenswaarde niet meer wordt overschreden of onderschreden en niet handmatig is beëindigd.

8. Batterijwissel

- Vervang de batterijen als het batterijsymbool op het display verschijnt.

9. Storingswijzer

Probleem	Oplossing
Geen indicatie	→ Batterij in de juiste poolrichting plaatsen

Digitale professionele thermometer met kabelsensor

→ Vervang de batterijen

-
- Geen correcte weergave → Controleren of de sonde goed zit
 → Apparaat opnieuw volgens de handleiding in bedrijf stellen
 → Vervang de batterijen
-

Neem contact op met de verkoper bij wie u dit product gekocht heeft als uw apparaat ondanks deze maatregelen nog steeds niet werkt.

10. Afvoeren

Dit product en de verpakking zijn vervaardigd van hoogwaardige materialen en onderdelen, die kunnen worden gerecycled en hergebruikt. Dit vermindert afval en spaart het milieu.

Voer de verpakking op milieuvriendelijke wijze af via de daarvoor bestemde inzamelsystemen.

Digitale professionele thermometer met kabelsensor**Afvoeren van het elektrisch apparaat**

Verwijder niet vast ingebouwde batterijen en accu's uit het apparaat en voer die gescheiden af.

Dit apparaat is gemarkeerd in overeenstemming met de EU-richtlijn (WEEE) over het verwijderen van elektrisch en elektronisch afval.

Dit product mag niet met het huisvuil worden weggegooid. De gebruiker is verplicht om de apparatuur af te geven bij een als zodanig erkende inleverpunt voor het afvoeren van afgedankte elektrische en elektronische apparatuur om een milieuvriendelijk afvoeren te garanderen. Inleveren is gratis. Neem de geldende voorschriften in acht!

**Afvoeren van batterijen**

Batterijen en accu's mogen niet met het huisvuil worden weggegooid. Zij bevatten schadelijke stoffen die schadelijk kunnen zijn voor het milieu en de gezondheid indien zij op onjuiste wijze worden afgevoerd.

Digitale professionele thermometer met kabelsensor

Als consument bent u wettelijk verplicht om gebruikte batterijen en accu's bij uw verkoper in te leveren of naar de daarvoor bestemde inleverpunten volgens de nationale of lokale bepalingen te brengen om een milieuvriendelijk afvoeren te garanderen. Inleveren is gratis.

De benamingen van de zware metalen zijn:

Cd=cadmium, Hg=kwik, Pb=lood

11. Technische gegevens

Meetbereik temperatuur	-40°C (-40°F) ...70°C (158°F)
Precisie temperatuur	± 0,3 °C (-10...+20°C), ± 0,5 °C (-20...-10°C , +20...+40°C), ± 1 °C (-40...-20°C, +40...+70°C)
Meetinterval	Alle 10 seconden

**Digitale professionele thermometer met kabelsensor**

Spanningsvoorziening	Batterijen 2 x 1,5 V AAA (niet inclusief)
Kabel	Ca. 2 m
Afmetingen	100 x 21 (30) x 61 mm
Gewicht	78 g (alleen het apparaat)

Dit product voldoet aan de richtlijnen overeenkomstig de norm EN 13485.

Geschiktheid: S, T (opslag, vervoer)

Omgeving: A

Nauwkeurigheidsklasse: 1

Meetbereik: -40°C...+70°C

Volgens EN 13485 moet het meettoestel regelmatig worden gecontroleerd en gekalibreerd overeenkomstig EN 13486 (aanbeveling: jaarlijks).

Digitale professionele thermometer met kabelsensor

Deze gebruiksaanwijzing of gedeelten eruit mogen alleen met toestemming van TFA Dostmann worden gepubliceerd. De technische gegevens van dit apparaat zijn actueel bij het ter perse gaan en kunnen zonder voorafgaande informatie worden gewijzigd. De nieuwste technische gegevens en informatie over uw product kunt u vinden door het invoeren van het artikelnummer op onze homepage.

www.tfa-dostmann.de

E-Mail: info@tfa-dostmann.de

TFA Dostmann GmbH & Co.KG,
Zum Ottersberg 12, 97877 Wertheim, Duitsland

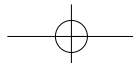

Termómetro digital profesional con sensor de cable

E

Muchas gracias por haber adquirido este dispositivo de TFA.

1. Antes de utilizar el dispositivo

-  **Lea detenidamente las instrucciones de uso.**
- **Si sigue las instrucciones de uso, evitará que se produzcan daños en el dispositivo y no comprometerá a sus derechos por vicios, previstos legalmente debido a un uso incorrecto. No asumimos responsabilidad alguna por los daños originados por el incumplimiento de estas instrucciones de uso. Del mismo modo, no nos hacemos responsables por cualquier lectura incorrecta y de las consecuencias que pueden derivarse de tales.**
- **Tenga en cuenta ante todo las advertencias de seguridad.**
- **Guarde las instrucciones de uso en un sitio seguro.**

2. Entrega

- **Termómetro digital con sensor de cable**
- **Instrucciones de uso**

Termómetro digital profesional con sensor de cable

E

3. Ámbito de aplicación y ventajas de su nuevo dispositivo

- **Medición de la temperatura vía sensor de cable de temperatura estanco al agua**
- **Indicación permanente de las temperaturas máximas y mínimas**
- **Alarma de temperatura**
- **Alarma visual y acústica**
- **Tres niveles de volumen de la alarma (alto, normal, apagado)**
- **Con imán, soporte y suspensión**

4. Advertencias de seguridad

- **El producto solo es adecuado para el ámbito de aplicación descrito anteriormente.**
- **No emplee el dispositivo de modo distinto al especificado en estas instrucciones.**



Termómetro digital profesional con sensor de cable



ADVERTENCIA

- Mantenga el dispositivo y las pilas fuera del alcance de los niños.
- Las pilas contienen ácidos nocivos para la salud y pueden ser peligrosas si se ingieren. Si se ingiere una pila le puede causar dentro de 2 horas, quemaduras internas y llegar a la muerte. Si sospecha que se ha ingerido una pila o ha entrado en el cuerpo de otro modo, busque inmediatamente ayuda médica.
- No tire las pilas al fuego, no las cortocircuite, desmonte ni recargue. **¡Riesgo de explosión!**
- Las pilas con un estado de carga bajo deben cambiarse lo antes posible para evitar fugas. Compruebe que la polaridad sea la correcta al introducir las pilas.
- No utilice simultáneamente pilas nuevas y usadas o pilas de diferente tipo. Extraiga las pilas si no va a usar el dispositivo por un largo período de tiempo.

- 78 -

Termómetro digital profesional con sensor de cable



ATENCIÓN

- Evite el contacto del líquido de las pilas con la piel, ojos y mucosas. En caso de contacto, enjuague la zona afectada con agua y acuda al médico sin pérdida de tiempo.
- No está permitido realizar reparaciones, transformaciones o modificaciones por su cuenta en el dispositivo.
- No exponga el dispositivo a temperaturas extremas, vibraciones ni sacudidas extremas.
- Limpie el dispositivo con un paño suave, ligeramente humedecido. ¡No utilice productos abrasivos o disolventes!
- El dispositivo de pantalla sólo es apto para el uso en lugares secos bajo techo. ¡Protegerlo de la humedad!

- 79 -

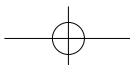



Termómetro digital profesional con sensor de cable

5. Componentes

A: Pantalla (Fig. 1):

- A 1:** Símbolo de la pila
- A 2:** Indicación de la temperatura
- A 3:** Alarma HI activa
- A 4:** Valor máximo
- A 5:** Valor límite superior
- A 6:** Símbolo de la alarma (🔊 alto, 🔊 normal, 🔊 apagado)
- A 7:** Alarma LO activa
- A 8:** Valor mínimo
- A 9:** Valor límite inferior

B: Teclas (frente) (Fig. 2):

- B 1:** Tecla **UP**

Ⓔ

Termómetro digital profesional con sensor de cable

- B 2:** Tecla **ALARM**

- B 3:** Tecla **DOWN**

C: Teclas (detrás) (Fig. 3):

- C 1:** Interruptor deslizante °C/°F

- C 2:** Interruptor deslizante volumen

D: Cuerpo (Fig. 3+4):

- D 1:** Luz de advertencia LED
- D 2:** Dispositivo de suspensión
- D 3:** Compartimento de las pilas
- D 4:** Soporte (desplegable)
- D 5:** Sensor de cable
- D 6:** Imanes (integrados)

Ⓔ

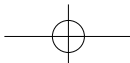



Termómetro digital profesional con sensor de cable



6. Puesta en marcha

- Despegue la película protectora de la pantalla.
- Abra el compartimento de las pilas situado en la parte posterior.
- Introduzca dos pilas nuevas 1,5 V AAA. Compruebe que la polaridad sea la correcta al introducir las pilas.
- Cierre de nuevo el compartimento de las pilas.
- Se emite una señal acústica corta, todos los segmentos LCD se muestran y la luz de advertencia LED se enciende brevemente. El dispositivo está listo para funcionar. La temperatura medida actualmente en el sensor de cable se muestra en la pantalla. Mediante el interruptor deslizante **°C/°F** puede elegir entre °C y °F como unidad de medida para la temperatura.

7. Manejo

7.1 Valores máximos y mínimos

- Los valores máximos y mínimos desde la última reposición se muestran permanentemente en la pantalla.

Termómetro digital profesional con sensor de cable



- Mantenga pulsada la tecla **DOWN** durante tres segundos para borrar el valor mínimo (MIN) y restablecer el valor actual. Si mantiene pulsada la tecla **UP**, se restablece el valor máximo (MAX).

7.2 Alarma de temperatura

- Ajuste el interruptor del volumen de la alarma en la posición deseada (alto, normal, apagado).
- Para ajustar, mantenga pulsada la tecla **ALARM** durante 3 segundos. LO/HI aparece. El símbolo de alarma correspondiente y el valor de alarma inferior (nivel preseleccionado 0,0°C o el último valor ajustado) parpadean. Ajuste con la tecla **UP** o **DOWN** el límite inferior deseado. Mantenga pulsada la tecla para acceder a la pasada rápida. Confirme la entrada con la tecla **ALARM** y introduzca de la misma manera el valor superior. El dispositivo sale automáticamente del modo de ajuste si no se presiona ninguna tecla durante 20 segundos.

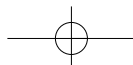

Termómetro digital profesional con sensor de cable**E**

- Para activar o desactivar la función de la alarma deseado, pulse brevemente la tecla **ALARM** en el modo normal. La sucesión se indica como sigue:
 - Límite inferior de alarma activado (símbolo de alarma y alarma LO activa)
 - Límite superior de alarma activado (símbolo de alarma y alarma HI activa)
 - Límite inferior y superior de alarma activados (símbolo de alarma y alarma HI/LO activa)
 - Alarma desactivada (sin símbolo de alarma y sin alarma HI/LO activa)
- En caso de alarma, el símbolo de alarma y HI o LO parpadean con el símbolo correspondiente (valor de alarma superior o inferior). Suena una señal de alarma cada 2 segundos (excepto cuando está silenciada) y la luz roja de advertencia parpadea.
- Pulse cualquier tecla para terminar el sonido de la alarma y la luz de advertencia.
- Si la alarma dura más de un minuto, sólo sonará una vez por minuto. La alarma permanece activa mientras se supere o no se alcance el valor límite establecido y no se haya desactivado manualmente.

Termómetro digital profesional con sensor de cable**E****8. Cambio de las pilas**

- Cuando aparece en la pantalla el símbolo de la pila, cambie las pilas.

9. Averías

Problema	Solución
Ninguna indicación	<ul style="list-style-type: none"> → Asegúrese que las pilas estén colocadas con la polaridad correcta → Cambiar las pilas
Indicación incorrecta	<ul style="list-style-type: none"> → Comprobar la colocación del sensor → Vuelva a la puesta en marcha del dispositivo de acuerdo a las instrucciones → Cambiar las pilas

Si a pesar de haber seguido estos pasos, el dispositivo no funciona, diríjase al establecimiento donde adquirió el producto.



Termómetro digital profesional con sensor de cable



10. Eliminación

Este producto y su embalaje han sido fabricados con materiales y componentes de alta calidad que pueden ser reciclados y reutilizados. Así se reducen los residuos y se protege el medio ambiente. Eliminar el embalaje de una forma respetuosa con el medio ambiente a través de los sistemas de recogida establecidos.



Eliminación de los dispositivos eléctricos

Retire las pilas y baterías recargables que no están instaladas de forma permanente y deséchelas por separado del producto.

Este dispositivo está identificado conforme a la Directiva de la UE sobre residuos de aparatos eléctricos y electrónicos (WEEE).

No deseche este producto junto con la basura doméstica. El usuario está obligado a llevar el dispositivo usado a un punto de recogida de aparatos eléctricos y electrónicos acreditado para que sea eliminado de manera respetuosa con el medio ambiente. La devolución es gratuita. Tenga en cuenta las normas vigentes actuales.

Termómetro digital profesional con sensor de cable



Eliminación de las pilas

Las pilas y baterías no pueden desecharse en ningún caso junto con la basura doméstica. Contienen contaminantes que pueden perjudicar el medio ambiente y la salud si se eliminan de forma inadecuada.

Como consumidor, está obligado legalmente a depositar las pilas y baterías usadas de manera respetuosa con el medio ambiente en el comercio especializado o bien en los centros de recogida y reciclaje previstos para ello según el reglamento nacional o local. La devolución es gratuita.

*Las denominaciones de los metales pesados que contienen son:
Cd=cadmio, Hg=mercurio, Pb=plomo.*

11. Datos técnicos

Gama de medida temperatura	-40°C (-40°F) ...70°C (158°F)
Precisión de la temperatura	± 0,3 °C (-10...+20°C),

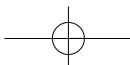

Termómetro digital profesional con sensor de cable

E

$\pm 0,5\text{ °C}$ (-20...-10°C, +20...+40°C),
 $\pm 1\text{ °C}$ (-40...-20°C, +40...+70°C)

Intervalo de medición	Todos 10 segundos
Alimentación de tensión	Pilas 2 x 1,5 V AAA (no incluidas)
Cavo	aprox. 2 m
Dimensiones del cuerpo:	100 x 21 (30) x 61 mm
Peso	78 g (solo dispositivo)

Termómetro digital profesional con sensor de cable

E

Este producto cumple las directivas conforme a la norma EN 13485.

Aptitud: S, T (almacenamiento, transporte)

Ambiente: A

Categoría de exactitud: 1

Ámbito de medida: -40°C...+70°C

Según la norma EN 13485, debe efectuarse regularmente una comprobación y calibración del instrumento de medida conforme a la norma EN 13486 (recomendación: anualmente).

Estas instrucciones o extractos de las mismas no pueden ser publicados sin la autorización de la TFA Dostmann. Los datos técnicos de este producto corresponden al estado en el momento de la impresión y pueden ser modificados sin previo aviso.

Los actuales datos técnicos e informaciones sobre su producto los puede encontrar bajo el número de artículo en nuestra página web.

www.tfa-dostmann.de

E-Mail: info@tfa-dostmann.de

TFA Dostmann GmbH & Co.KG,
 Zum Ottersberg 12, 97877 Wertheim, Alemania

10/23



Instruction manuals

www.tfa-dostmann.de/en/service/downloads/instruction-manuals

D Bedienungsanleitung

Die Bedienungsanleitung liegt dem Gerät bei oder zum Download unter
www.tfa-dostmann.de/service/downloads/anleitungen

GB Instruction manual

The operating instructions are enclosed with the device or can be downloaded at
www.tfa-dostmann.de/en/service/downloads/instruction-manuals

F Mode d'emploi

Le mode d'emploi est joint à l'appareil ou peut être téléchargé à l'adresse suivante
www.tfa-dostmann.de/en/service/downloads/instruction-manuals

I Istruzioni per l'uso

Le istruzioni per l'uso sono allegate all'apparecchio o possono essere scaricate da
www.tfa-dostmann.de/en/service/downloads/instruction-manuals

NL Gebruiksaanwijzing

De gebruiksaanwijzing is bij het apparaat gevoegd of kan worden gedownload van
www.tfa-dostmann.de/en/service/downloads/instruction-manuals

E Instrucciones de uso

Las instrucciones de uso se adjuntan al dispositivo o se pueden descargar en la página web:
www.tfa-dostmann.de/en/service/downloads/instruction-manuals

CZ Návod k použití

Návod k použití je přiložen u zařízení nebo je možné si ho stáhnout z
www.tfa-dostmann.de/en/service/downloads/instruction-manuals

S Bruksanvisning

Bruksanvisningen följer med enheten eller kan laddas ner på
www.tfa-dostmann.de/en/service/downloads/instruction-manuals

PL Instrukcja obsługi

Instrukcja obsługi jest załączona do urządzenia lub może zostać pobrana ze strony:
www.tfa-dostmann.de/en/service/downloads/instruction-manuals