



NannyCam R7 Dual Smart

EN - INSTRUCTIONS

DE - ANLEITUNG

CS - NÁVOD

SK - NÁVOD

PL - INSTRUKCJA

HU - HASZNÁLATI UTASÍTÁS

SL - NAVODILA

HR - UPUTSTVO

EN - INSTRUCTIONS

BOX CONTENTS

- Camera (baby unit)
- Parent unit
- 2× Micro USB cable + 2× adapter
- Accessories for wall mounting
- Reset pin
- Instructions
- Safety instructions

PRODUCT LAYOUT

Camera (baby unit)

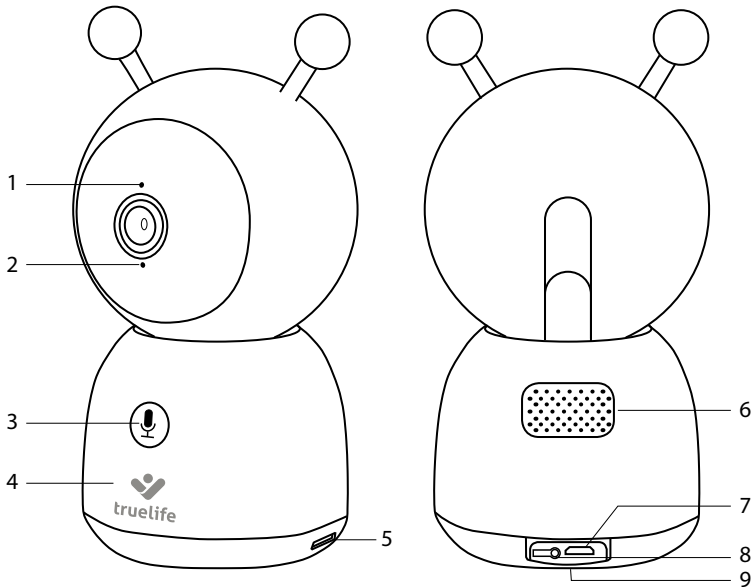

1. Status LED
 - a. Red light (flashing) – waiting to pair
 - b. Blue light (steady) – camera connected
 - c. Red light (steady) – connection problem
2. Microphone
3. CALL/PAIR button
4. Night light
5. MicroSD card slot
6. Speaker
7. Micro USB port
8. Reset button
9. Wall mounting

Display (parent unit)

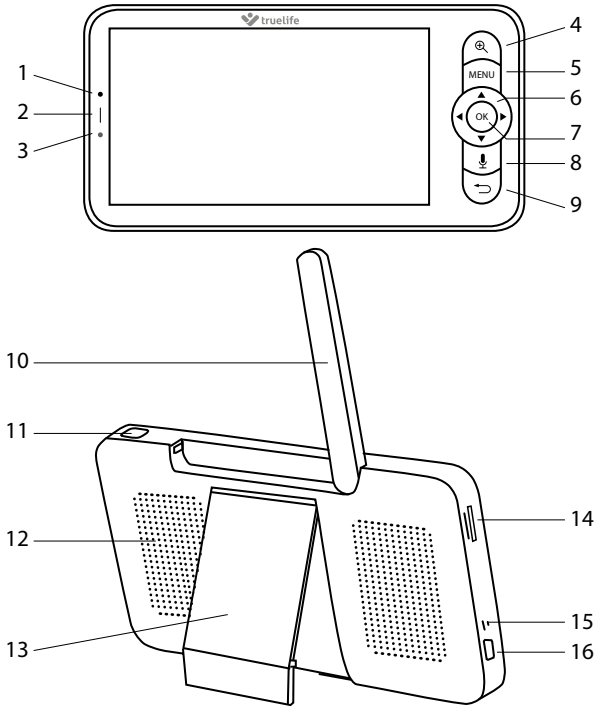

- | | |
|--------------------------------|--------------------|
| 1. Microphone | 8. CALL button |
| 2. Charging status LED | 9. BACK button |
| a. Orange light – charging | 10. Antenna |
| b. Green light – fully charged | 11. ON/OFF button |
| 3. Power-on status LED | 12. Speaker |
| a. Orange light – device is on | 13. Base |
| 4. ZOOM button | 14. SD card slot |
| 5. MENU button | 15. Reset button |
| 6. DIRECTION buttons | 16. Micro USB port |
| 7. OK button | |

WHERE TO PLACE THE UNIT

1. On a horizontal and solid surface

2. On a vertical surface

- Use the included mount. It is marked which side is up.
- In the box, you will find a set of screws and plugs to screw the mount onto a solid, clean and flat surface.
- Once the mount is firmly attached, snap the bottom of the camera into it and make sure it is secure.

3. Using the tripod thread

- a. Place and secure the TrueLife NannyCam Holder (sold separately) to the chosen location.
- b. Screw the camera onto the thread.

PAIRING THE CAMERA TO THE PARENT UNIT

The camera and parent unit should already be paired out of the box, so you just need to turn them both on. If this connection fails, you can easily pair the two devices using the steps below.

Pairing:

1. When pairing, place the camera and parent unit as close as possible to each other.
2. Press the MENU button, use the ARROW buttons to move to the settings icon  and confirm with the OK button. In settings, navigate to the camera icon and confirm again.
3. Select Camera 1.
4. Hold the CALL/PAIR button on the camera for about 5 seconds until you hear a beep.
5. Press the OK button on the parent unit.
6. Pairing is confirmed by a blue LED on the camera and a notification on the parent unit.

Unpairing:

If connection problems exist between the camera and the parent unit, you can unpair and re-pair the camera.

1. Press the MENU button, use the ARROW buttons to move to the settings icon  and confirm with the OK button. In settings, navigate to the camera icon and confirm again.
2. Select Camera 1.
3. Long press the OK button and the camera will disconnect from the parent unit.
4. Re-pair the camera and parent unit using the steps described above.

Pairing a second camera:

It is possible to purchase a second camera and pair it with the same parent unit. The pairing process is the same, simply select „Camera 2“ during the pairing process.

PAIRING WITH THE APP

The camera can be paired with the parent unit and the smartphone app at the same time.

1. Download the app

Scan the QR code or enter the URL:

truelife.eu/57714/app



2. Register or log in with your existing account

a) Sign up

1. If you don't have an account in the app yet, press **Sign Up**. Select your **country/region** and fill in your **email address**. Please read the Privacy Policy carefully and check the **I Agree** box.
2. Next, press **Get Verification Code** and write down the six-digit code you receive in your email inbox.
3. Now set your password (6-20 characters with a combination of letters and numbers) and press **Done**.

Note: The code is only valid for 60 seconds. If you have not used it within that time, press Resend and fill in the code again. If you do not receive the code again, check your email spam folder.

b) Sign in with an existing account

1. If you already have an account in the app, press **Log In**. Select **country/region**, fill in **your email address** and enter your password.

Adding a device to the app

1. Press **Add Device**.
2. In the left column, select **Camera & Lock and** press **Smart Camera (Wi-Fi)**.
3. If you already have the camera paired with the parent unit, you now need to reset it using the reset button on the back of the camera (at this point the parent unit will lose signal - it will reconnect after a while). Hold the button for about 5 seconds until you hear a beep and the camera status LED turns red and starts flashing.
4. In the app, confirm that the camera indicator is flashing and press **Next**. Select your home Wi-Fi (2.4GHz), enter the Wi-Fi password and press **Next**.

Note: The app requires location access to pair properly.

5. A QR code will be displayed in the app. Hold it in front of the camera lens at a distance of 15 to 20 cm. When pairing is successful, you will hear a beep and the camera's status light will flash blue. Press **I Heard a Prompt** and wait until the pairing is complete which you will see in the app.
6. When it is completed, press **Done**. The camera is now ready to use.

ROTATING THE CAMERA

Remotely control and rotate the camera at any time, using either the parent unit or the smartphone app. Just wake up the parent unit by pressing the ON/OFF button and use the DIRECTION buttons to rotate the camera in any direction.

Note: If you are using two cameras, the main screen will be split into two parts. One of the cameras must be selected first. Select one of the cameras by pressing the ZOOM button and confirm with the OK button.

TAKING PHOTOS AND VIDEOS

To take photos or videos, a microSD card (not included) is required. The card can be inserted either in the camera (baby unit) or the parent unit. The card must be formatted in FAT32 format for proper functionality. The maximum supported card size is 128 GB. We recommend using a microSD card with at least Class 10 / UHS-1 parameters.

- a. If you insert a microSD card into the camera, the recording is controlled via the app and the recording will be captured to the phone gallery and the card at the same time.
- b. If you insert a microSD card into the parent unit, the recording is controlled via the parent unit and the recording will be made to the card in that unit.

TRUELIFE SMARTCARE®

The baby monitor features TrueLife SmartCare®, which alerts you (via a notification on the unit/phone display and with an audible signal) to motion, noise and crying. To turn on these features and set them up, follow these steps:



1. Press the MENU button on the main screen and select the settings icon  and confirm with the OK button.
2. Find the Smart Care icon in the menu and confirm.
3. In the Alarm Type section, you can individually turn on the following options and set how sensitive the baby monitor will respond to each stimulus:
 - a. Motion detection
 - b. Noise detection
 - c. Cry detection
4. In the Reminder Method section, then choose the method in which you want to receive notifications.

VOX MODE (SLEEP MODE)

To extend battery life, you can set a power-saving VOX mode for the parent unit.

1. Press the MENU button and select the settings icon  on the main screen and confirm with the OK button.
2. Find the Sleep Mode icon in the menu and confirm.
3. Here you can choose one of three modes:
 - a. Sound off (the parent unit will not transmit sound after the display turns off)
 - b. Sound on (the parent unit will transmit sound after the display turns off)
 - c. Always on (parent unit display and sound will remain on)
- d. You can also set the time after which the parent unit enters sleep mode (1 minute / 5 minutes / 10 minutes / 30 minutes / 60 minutes).

MAIN APP FUNCTIONS

 /  Sets the video transmission quality to HD (High Definition) or SD (Standard Definition)

 Audio off/on

 Image zoom (can also be done by dragging two fingers on the screen)

 Switch to full screen

 Take a screenshot (the screenshot is saved in the phone gallery)

 When held, transmits sound from the smartphone microphone to the speaker on the camera

 Press for two-way audio until turned off again

Note: *Basic settings* → *Audio mode*.

 Capture a video (the video is saved in the phone gallery)

 Display the gallery of pictures and videos taken on the phone

 Set light or dark app theme

 Night vision settings

Note: *When set to Auto, the camera will automatically switch to night vision mode when it gets dark and the image will turn to black and white.*

 Adjust camera volume

 Turn on the lullaby

 Motion tracking – the camera will rotate to follow movement

Note: *When motion tracking is turned on, the set activity area is disabled.*

 Motion detection – when motion is detected, it sends a notification to your smartphone and takes a picture that can be displayed when the notification is pressed

Note: *Under Activity Area, you can set the parts of the image that will be monitored and for which you will receive notifications. Adjust, drag or resize the red frame by dragging one of the corners.*

 Sound detection – sends a notification to your smartphone when sound is detected



Temperature settings – sends a notification to your smartphone when the upper and lower temperature limits you set are detected

Note: To see motion, sound and temperature detection notifications, make sure you have enabled app notifications in your phone settings.



Playback recording from microSD card – in addition to your phone gallery, you can also save recordings to a microSD card

Note: When the camera is off, insert the card (see Product Layout – Camera (baby unit) section) and format the card under settings before recording. In the settings, you can also choose whether the camera will record to the card constantly or only when motion is detected.

SECURITY AGAINST HACKING

The app uses five-layer security technology to ensure the security of smart devices without the risk of information being compromised: military-grade AES data encryption, triple-check authorization and authentication, two-code dynamic key, and HTTPS channel encryption guarantee the security of network traffic.

Note: To increase protection against hacking, set the strongest possible password on your Wi-Fi network. The password should consist of at least eight characters with a combination of uppercase and lowercase letters and numbers. Do not use special characters „~!@#\$\$%^*~“; otherwise the camera will not be able to pair.

Transmission between the camera and the parent unit is carried out wirelessly via the encrypted WiFi standard 802.11ah sub-1 GHz.

RANGE

- The maximum range of the baby monitor is 300 m in an open area and 50 m in a building.
- The maximum range of the baby monitor and signal transmission can be affected by the environment in which you use the baby monitor, such as thick walls, reinforced concrete structures, etc.
- If the connection is lost due to being too far away from the baby unit, the parent unit will indicate this on the display with a red disconnected icon.

TROUBLESHOOTING

Problem	Solution
The camera does not pair with the smartphone app.	Check if the camera is connecting to the correct WiFi network. The camera only supports 2.4 GHz. The Wi-Fi password must not contain special characters: ~!@#\$\$%^*~.
The camera is not transmitting the image to the parent unit.	The camera is already paired with the parent unit out of the box. However, if you can't see any image, unpair the camera in the settings menu and re-pair with the parent unit (see PAIRING THE CAMERA TO THE PARENT UNIT section).
The image is frozen and the parent unit is not responding.	Reset the parent unit using the included reset pin.

The parent unit is unable to recognize my microSD card.	Make sure the SD card is in good working order and in FAT32 format (see the section on TAKING PHOTOS AND VIDEOS).
I am not receiving notifications on my smartphone.	Make sure the app is running and has been granted the appropriate permissions in the settings (send notifications).
Image on the parent unit disappeared after pairing it with my smartphone.	When pairing the camera with the app, the camera must be reset and the parent unit will lose the image for about 2 minutes. After 2 minutes, the image will automatically be restored and be available on both the smartphone and the parent unit.

SPECIFICATIONS

TrueLife NannyCam R7 Dual Smart

Viewing angle	110°
Horizontal camera rotation	345° (allows 360° viewing)
Vertical camera rotation	60° (allows 165° viewing angle)
Automatic night vision	Yes (visibility up to 10 metres)
Video format	MP4 / H.264 compression
WiFi	2.4 GHz
Video resolution	2K (2304 × 1296), HD (1280 × 720)
Max. microSD card capacity	128 GB
Power input	MicroUSB
Power consumption	5V / 1A
Battery	3000 mAh (rechargeable)
Dimensions – Camera (baby unit)	85 × 80 × 155 mm
Dimensions – Parent unit	81 × 17 × 156 mm
Weight – Camera (baby unit)	286 g
Weight – Parent unit	191 g
Compatible OS	iOS 9 or later / Android 5 or later

SAFETY WHEN WORKING WITH THE DEVICE

- Carefully read the enclosed safety instructions.
- For proper handling of the product, download and read the latest version of the manual, which can be found at www.truelife.eu

Printing errors and changes to information reserved.

Manufacturer:

elem6 s.r.o., Braškovská 15, 16100 Prague 6, Czech Republic



DE - ANLEITUNG

VERPACKUNGSGEHALT

- Kamera (Babyeinheit)
- Elterneinheit
- 2x Micro-USB-Kabel + 2x Netzteil
- Zubehör für die Wandmontage
- Reset-Nadel
- Anleitung
- Sicherheitshinweise

PRODUKTBESCHREIBUNG

Kamera (Babyeinheit)

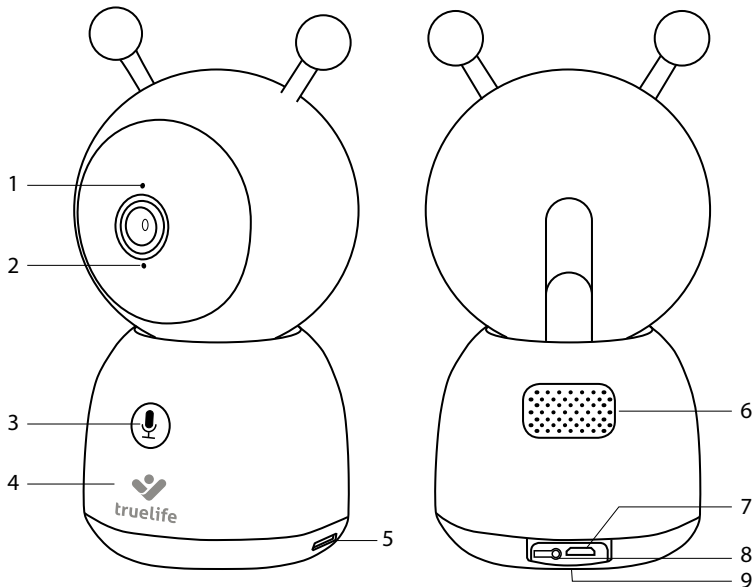

1. Statusanzeige
 - a. Rotes Licht (blinkend) – Warten auf Kopplung
 - b. Blaues Licht (dauerhaft) – Kamera verbunden
 - c. Rotes Licht (dauerhaft) – Verbindungsproblem
2. Mikrofon
3. RUF-/KOPPLUNGSTASTE
4. Nachtlampe
5. Steckplatz für microSD-Karte
6. Lautsprecher
7. Steckplatz für Micro USB
8. Reset-Taste
9. Wandhalterung

Elterneinheit

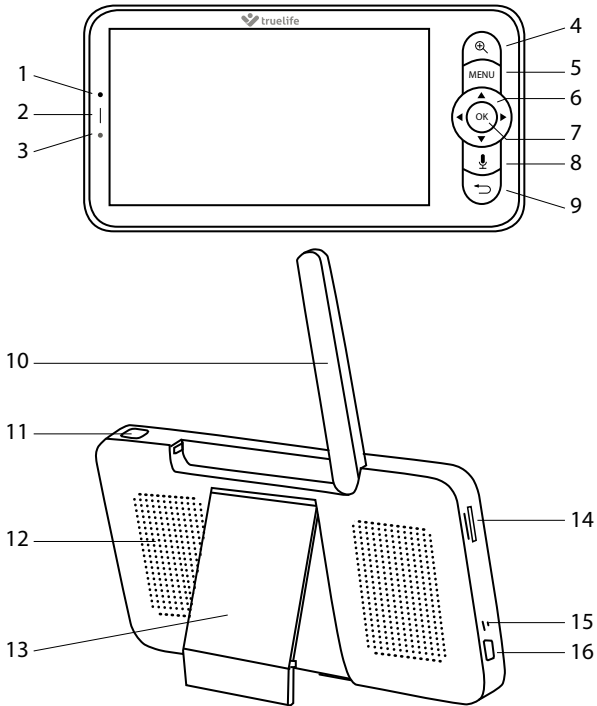

- | | |
|---|------------------------------|
| 1. Mikrofon | 8. RUFTASTE |
| 2. Ladezustandsanzeige | 9. ZURÜCK-Taste |
| a. Orangefarbenes Licht – laden | 10. Antenne |
| b. Grünes Licht – voll aufgeladen | 11. EIN-/AUS-Taste |
| 3. Einschaltanzeige | 12. Lautsprecher |
| a. Orangefarbenes Licht – das Gerät ist eingeschaltet | 13. Gerätebasis |
| 4. ZOOM-Taste | 14. SD-Kartensteckplatz |
| 5. MENÜ-Taste | 15. Reset-Taste |
| 6. RICHTUNGSTASTEN | 16. Steckplatz für Micro USB |
| 7. OK-Taste | |

STANDORT DER EINHEITEN

1. Option: horizontale und feste Oberfläche

2. Option: vertikale Oberfläche

- Verwenden Sie den mitgelieferten Montagesockel. Der Sockel ist mit einer Markierung versehen, die anzeigt, welche Seite nach oben gehört (up).
- In der Verpackung finden Sie einen Satz Schrauben und Dübel, um den Sockel auf einer festen, sauberen und flachen Oberfläche zu befestigen.
- Sobald der Sockel befestigt ist, lassen Sie die Unterseite der Kamera in den Sockel einrasten und vergewissern Sie sich, dass er fest sitzt.

3. Option: am Stativgewinde

- a. Befestigen und sichern Sie den TrueLife NannyCam Holder (separat erhältlich) an der ausgewählten Stelle.
- b. Schrauben Sie dann die Kamera auf das Gewinde.

KOPPLUNG DER KAMERA MIT DER ELTERNEINHEIT

Die Kamera und die Elterneinheit sind bereits werkseitig gekoppelt, Sie müssen also nur beide einschalten. Falls die Verbindung fehlschlägt, können Sie die beiden Geräte einfach mit den folgenden Schritten koppeln.

Koppeln:

1. Legen Sie die Kamera und die Elterneinheit während des Kopplungsvorgangs so nah wie möglich aneinander.
2. Drücken Sie die MENÜ-Taste, navigieren Sie mit den RICHTUNGSTASTEN zum Symbol für die Einstellungen  und bestätigen Sie mit der OK-Taste. Zeigen Sie in den Einstellungen auf das Kamera-Symbol und bestätigen Sie erneut.
3. Wählen Sie Kamera 1.
4. Halten Sie die RUF-/KOPPLUNGSTASTE an der Kamera etwa 5 Sekunden lang gedrückt, bis ein Signalton ertönt.
5. Drücken Sie die OK-Taste an der Elterneinheit.
6. Die Kopplung wird durch ein blaues Licht an der Kamera und eine Benachrichtigung an der Elterneinheit bestätigt.

Entkopplung:

Wenn Sie Probleme mit der Verbindung zwischen der Kamera und der Elterneinheit haben, können Sie die Verbindung zwischen der Kamera und der Einheit trennen und die Kopplung erneut durchführen.

1. Drücken Sie die MENÜ-Taste, navigieren Sie mit den RICHTUNGSTASTEN zum Symbol für die Einstellungen  und bestätigen Sie mit der OK-Taste. Zeigen Sie in den Einstellungen auf das Kamera-Symbol und bestätigen Sie erneut.
2. Wählen Sie Kamera 1.
3. Halten Sie die OK-Taste lange gedrückt, und die Kamera wird von der Elterneinheit getrennt.
4. Koppeln Sie die Kamera und die Elterneinheit erneut wie oben beschrieben.

Kopplung einer zusätzlichen Kamera:

Eine zusätzliche Kamera kann erworben und mit der gleichen Elterneinheit gekoppelt werden. Der Kopplungsvorgang ist derselbe, nur wählen Sie während des Kopplungsvorgangs „Kamera 2“.

KOPPLUNG MIT DER APP

Die Kamera kann außerdem nicht nur mit der Elterneinheit, sondern auch mit der mobilen App gekoppelt werden.

1. App herunterladen

Scannen Sie den QR-Code oder geben Sie die URL ein:

truelife.eu/57714/app



2. Registrieren oder mit dem bestehenden Konto anmelden

a) Registrieren

1. Wenn Sie noch kein Konto in der App haben, registrieren Sie sich, indem Sie auf die Schaltfläche **Registrieren** klicken. Wählen Sie **Ihr Land/Ihre Region** und geben Sie Ihre **E-Mail-Adresse** ein. Lesen Sie die Datenschutzbestimmungen sorgfältig durch und kreuzen Sie das Kästchen **Zustimmen** an.

2. Klicken Sie dann auf die Schaltfläche **Verifizierungscode abrufen** und kopieren Sie den sechsstelligen Code, den Sie in Ihrem E-Mail-Posteingang erhalten haben.
3. Legen Sie nun Ihr Passwort fest (6-20 Zeichen mit einer Kombination aus Buchstaben und Zahlen) und klicken Sie auf die Schaltfläche **Zur App gehen**.

*Hinweis: Der Code ist nur 60 Sekunden lang gültig. Wenn Sie ihn bis dahin nicht ausgefüllt haben, klicken Sie auf die Schaltfläche **Erneut senden** und geben Sie den Code erneut ein. Wenn Sie den Code wiederholt nicht erhalten, überprüfen Sie Ihren Spam-Ordner in Ihrem E-Mail-Posteingang.*

b) Mit dem bestehenden Konto anmelden

1. Wenn Sie bereits ein Konto in der App haben, klicken Sie auf **Mit dem bestehenden Konto anmelden**. Wählen Sie Ihr **Land/Ihre Region**, geben Sie Ihre **E-Mail-Adresse** und Ihr Passwort ein und klicken Sie auf die Schaltfläche **Anmelden**.

Hinzufügen des Geräts zur App

1. Klicken Sie in der App auf **Gerät hinzufügen**.
2. Wählen Sie in der linken Spalte **Kamera und Sperreund** klicken Sie auf **Kamera (Wi-Fi)**.
3. Wenn Sie die Kamera bereits mit der Elterneinheit gekoppelt haben, müssen Sie sie jetzt mit der Reset-Taste auf der Rückseite der Kamera zurücksetzen (in diesem Moment verliert die Elterneinheit das Signal – sie stellt es nach einer Weile wieder her). Halten Sie die Taste etwa 5 Sekunden lang gedrückt, bis ein Signalton ertönt und die Statusanzeige der Kamera rot blinkt.
4. Bestätigen Sie in der App, dass die Kameraanzeige blinkt, und klicken Sie auf **Weiter**. Wählen Sie Ihr Heim-Wi-Fi-Netzwerk (2,4 GHz), geben Sie das Passwort für dieses Wi-Fi-Netzwerk ein und klicken Sie auf **Weiter**.

Hinweis: Die App benötigt für die ordnungsgemäße Kopplung Zugriff auf den Standort.

5. Halten Sie das Display mit QR-Code in einem Abstand von 15 bis 20 cm vor die Kameralinse. Wenn die Kopplung erfolgreich war, ertönt ein akustisches Signal und die Statusanzeige der Kamera blinkt blau. Klicken Sie auf die Schaltfläche **Ein akustisches Signal ertönt** und warten Sie, bis die Kopplung abgeschlossen ist, was in der App zu sehen ist.
6. Klicken Sie anschließend auf **Fertig**. Jetzt ist die Kamera einsatzbereit.

DREHEN DER KAMERA

Sie können die Kamera jederzeit aus der Ferne steuern und drehen, sowohl über die Elterneinheit als auch über die mobile App. Wecken Sie einfach die Elterneinheit auf, indem Sie die EIN/AUS-Taste drücken, und verwenden Sie dann die RICHTUNGSTASTEN, um die Kamera in alle Richtungen zu drehen.

Hinweis: Wenn Sie zwei Kameras verwenden, wird der Hauptbildschirm in der Mitte in zwei Bereiche geteilt und eine der Kameras muss zuerst ausgewählt werden. Drücken Sie die ZOOM-Taste, um eine der Kameras auszuwählen, und drücken Sie die Taste OK, um Ihre Auswahl zu bestätigen.

FOTOS UND VIDEOS AUFNEHMEN

Für die Aufnahme von Fotos und Videos ist eine microSD-Karte (nicht im Lieferumfang enthalten) erforderlich. Sie können die Karte sowohl in die Kamera als auch in die Elterneinheit einsetzen. Die Karte muss im FAT32-Format formatiert sein, damit sie ordnungsgemäß funktioniert. Die maximal unterstützte Kartengröße beträgt 128 GB. Wir empfehlen die Verwendung einer microSD-Karte mit mindestens Class 10 / UHS-1.

- a. Wenn Sie eine microSD-Karte in die Kamera einlegen, wird die Aufnahme über die App gesteuert und gleichzeitig in der Galerie des Telefons und auf der Karte gespeichert.
- b. Wenn Sie eine microSD-Karte in die Elterneinheit einlegen, wird die Aufnahme von dieser Einheit gesteuert und auf der Karte in dieser Einheit gespeichert.

TRUELIFE SMARTCARE®

Das Babyphone verfügt über die TrueLife SmartCare®-Funktion, die Sie (über eine Benachrichtigung auf dem Display der Einheit/des Telefons und ein akustisches Signal) auf Bewegungen, Geräusche und sogar auf Weinen aufmerksam macht. Um diese Funktion zu aktivieren und einzurichten, gehen Sie wie folgt vor:



1. Drücken Sie die MENÜ-Taste auf dem Hauptbildschirm, wählen Sie das Symbol Einstellungen  und bestätigen Sie mit OK.
2. Suchen Sie das Smart Care-Symbol im Menü und bestätigen Sie.
3. Im Abschnitt Alarmtyp können Sie die folgenden Optionen einzeln aktivieren und festlegen, wie empfindlich das Babyphone auf die einzelnen Reize reagiert:
 - a. Bewegungserkennung
 - b. Geräuscherkennung
 - c. Weinen-Erkennung
4. Im Abschnitt Erinnerungsmethode können Sie dann auswählen, welche Form der Benachrichtigung Sie erhalten möchten.

VOX-MODUS (SCHLAFMODUS)

Sie können einen energiesparenden VOX-Modus für die Elterneinheit einstellen, um die Lebensdauer der Batterie zu verlängern.

1. Drücken Sie die MENÜ-Taste und wählen Sie das Symbol Einstellungen  auf dem Hauptbildschirm und bestätigen Sie mit OK.
2. Suchen Sie im Menü das Symbol für den Schlafmodus und bestätigen Sie.
3. Hier können Sie einen von drei Modi wählen:
 - a. Ton aus (die Elterneinheit überträgt keinen Ton, wenn das Display ausgeschaltet ist)
 - b. Ton ein (die Elterneinheit überträgt Ton, wenn das Display ausgeschaltet ist)
 - c. Immer ein (Display der Elterneinheit und Ton bleiben eingeschaltet)
 - d. Sie können auch die Zeit einstellen, nach der die Elterneinheit in den Schlafmodus wechselt (1 Minute / 5 Minuten / 10 Minuten / 30 Minuten / 60 Minuten).

HAUPTFUNKTIONEN DER APP

 /  Einstellung der Qualität der Videoübertragung auf HD (High Definition, oder hohe Qualität) oder SD (Standard Definition, oder normale Qualität)

 Ton ein-/ausschalten

 Zoomen (kann auch durch Ziehen mit zwei Fingern auf dem Bildschirm erfolgen)

 Auf Vollbild umschalten

 Screenshot aufnehmen (der Screenshot wird in der Galerie Ihres Telefons gespeichert)

 Wenn es gehalten wird, wird der Ton vom Mikrofon des Mobiltelefons an den Lautsprecher der Kamera übertragen

 Wenn die Taste gedrückt wird, wird der Anruf bidirektional erfolgen, bis die Taste ausgeschaltet wird

Hinweis: Grundeinstellungen → Audiomodus.

 Video aufnehmen (das Video wird in der Galerie Ihres Telefons gespeichert)

 Anzeigen der Galerie von Bildern und Videos, die Sie mit Ihrem Handy aufgenommen haben

 Einstellen des hellen oder dunklen Themas der App

 Nachtsicht-Einstellungen

Hinweis: Bei der Einstellung *Auto* wechselt die Kamera bei Einbruch der Dunkelheit automatisch in den Nachtsichtmodus, und das Bild wird auf Schwarzweiß umgeschaltet.

 Einstellen der Lautstärke der Kamera

 Einschalten des Wiegenlieds

 Bewegungsverfolgung – die Kamera folgt der Bewegung

Hinweis: Wenn die Bewegungsverfolgung eingeschaltet ist, wird der eingestellte Aktivitätsbereich deaktiviert.

 Bewegungserkennung – wenn eine Bewegung erkannt wird, sendet sie eine Benachrichtigung an das Mobiltelefon und nimmt ein Bild auf, das angezeigt werden kann, wenn die Benachrichtigung angeklickt wird

Hinweis: Unter der Einstellung „Aktivitätsbereich“ können Sie festlegen, welcher Teil des Bildes überwacht wird und wo die Benachrichtigungen eingehen. Zum Anpassen ziehen Sie den roten Kasten, indem Sie Sie eine an den Ecken des Kastens ziehen.

 Geräuscherkennung – sendet eine Benachrichtigung an Ihr Mobiltelefon, wenn ein Geräusch erkannt wird

 Temperatureinstellung – sendet eine Benachrichtigung an Ihr Mobiltelefon, wenn die von Ihnen festgelegte Ober- und Untergrenze der Temperatur erreicht wird

Hinweis: Um Benachrichtigungen über Bewegungs-, Geräusch- und Temperaturerkennung zu erhalten, müssen Sie in den Telefoneinstellungen die App-Benachrichtigungen aktivieren.

 Wiedergabe einer Aufnahme von einer microSD-Karte - Zusätzlich zur Galerie Ihres Telefons können Sie Aufnahmen auch auf einer microSD-Karte speichern

Hinweis: Legen Sie die Karte in eine ausgeschaltete Kamera ein (siehe Kapitel Produktbeschreibung – Kamera (Babyeinheit)) und formatieren Sie die Karte vor der Aufnahme in den Einstellungen. Sie können in den Einstellungen auch festlegen, ob die Kamera kontinuierlich oder nur bei Bewegungserkennung aufzeichnet.

SCHUTZ VOR HACKING

Die App verwendet eine fünfschichtige Sicherheitstechnologie, die die Sicherheit von Smart-Geräten ohne das Risiko eines Informationsverlusts gewährleistet, indem sie eine militärtaugliche AES-Datenverschlüsselung, eine dreifache Autorisierungs- und Authentifizierungsprüfung, einen dynamischen Zwei-Code-Schlüssel und eine https-Kanalverschlüsselung verwendet, um die Sicherheit des Netzwerkverkehrs zu gewährleisten.

Hinweis: Um den Schutz vor Hackerangriffen zu erhöhen, sollten Sie für Ihr WiFi-Netzwerk ein möglichst starkes Passwort festlegen. Das Passwort sollte aus mindestens acht Zeichen bestehen und eine Kombination aus Groß- und Kleinbuchstaben und Zahlen enthalten. Verwenden Sie nicht die Sonderzeichen „~!@#\$%^*~“, sonst kann die Kamera nicht gekoppelt werden.

Die Übertragung zwischen der Kamera und der Babyeinheit erfolgt dann drahtlos über den verschlüsselten WiFi-Standard 802.11ah Sub-1-GHz.

REICHWEITE

- Die maximale Reichweite des Babyphones beträgt 300 m in einem unbebauten Gebiet und 50 m in einem Gebäude.
- Die maximale Reichweite des Babyphones und die Signalübertragung können durch die Umgebung, in der Sie das Babyphone verwenden, beeinträchtigt werden, z. B. durch dicke Wände, Stahlbetonstrukturen usw.
- Der Verbindungsverlust aufgrund eines zu großen Abstands von der Babyeinheit wird von der Elterneinheit auf dem Display durch ein rotes Symbol für unterbrochene Verbindung angezeigt.

PROBLEMBEHEBUNG

Problem	Abhilfe
Die Kamera kann nicht mit der mobilen App gekoppelt werden.	Stellen Sie sicher, dass die Kamera mit dem richtigen WiFi-Netzwerk verbunden ist. Die Kamera unterstützt nicht 5 GHz, sondern nur 2,4 GHz. Das Wi-Fi-Passwort darf folgende Sonderzeichen nicht enthalten: ~!@#\$%^*_-.
Die Kamera überträgt das Bild nicht an die Elterneinheit.	Die Kamera ist bereits werksseitig mit der Elterneinheit gekoppelt. Wenn Sie jedoch kein Bild sehen, heben Sie die Kopplung der Kamera in den Einstellungen auf und koppeln Sie sie erneut mit der Elterneinheit (siehe Abschnitt KOPPLUNG DER KAMERA MIT DER ELTERNEINHEIT).
Das Bild friert ein und die Elterneinheit reagiert nicht.	Setzen Sie die Elterneinheit mit der mitgelieferten Reset-Nadel zurück.
Die Elterneinheit kann meine microSD-Karte nicht erkennen.	Vergewissern Sie sich, dass die SD-Karte in Ordnung und im FAT32-Format ist (siehe Kapitel FOTOS UND VIDEOS AUFNEHMEN).
Ich erhalte keine Benachrichtigungen auf meinem Mobiltelefon.	Vergewissern Sie sich, dass die App läuft und in den Einstellungen die entsprechenden Berechtigungen (zum Senden von Benachrichtigungen) erhalten hat.
Das Kamerabild auf der Elterneinheit ist nach der Kopplung mit dem Telefon verschwunden.	Wenn die die Kamera mit der App gekoppelt wird, muss die Kamera zurückgesetzt werden und die Elterneinheit verliert das Bild für etwa 2 Minuten. Nach 2 Minuten wird das Bild automatisch erneuert und ist sowohl auf dem Mobiltelefon als auch auf der Elterneinheit verfügbar.

SPEZIFIKATION

Babyphone TrueLife NannyCam R7 Dual Smart

Betrachtungswinkel	110°
Horizontales Drehen der Kamera	345° (ermöglicht 360°-Ansicht)
Vertikales Drehen der Kamera	60° (ermöglicht 165°-Ansicht)
Automatische Nachtsicht	Ja (Sichtbarkeit bis zu 10 m)
Video-Format	MP4 / H.264-Komprimierung
WiFi	2.4 GHz

Video-Auflösung	2K (2304 × 1296), HD (1280 × 720)
Max. Kapazität der microSD-Karte	128 GB
Stromeingang	MicroUSB
Energieverbrauch	5V / 1A
Batterie	3000 mAh (wiederaufladbar)
Abmessungen – Kamera (Babyeinheit)	85 × 80 × 155 mm
Abmessungen – Elterneinheit	81 × 17 × 156 mm
Gewicht – Kamera (Babyeinheit)	286 g
Gewicht – Elterneinheit	191 g
Kompatible Betriebssysteme	iOS 9 oder höher / Android 5 oder höher

SICHERHEIT BEI DER ARBEIT MIT DEM GERÄT

1. Lesen Sie die beiliegenden Sicherheitshinweise sorgfältig durch.
2. Lesen Sie zur ordnungsgemäßen Handhabung des Produkts die neueste Version des Handbuchs, das unter www.truelife.eu heruntergeladen werden kann.

Druckfehler und Änderungen von Informationen vorbehalten.

Hersteller:

elem6 s.r.o., Braškovská 15, 16100 Praha 6, Tschechische Republik



CS - NÁVOD

OBSAH BALENÍ

- Kamera (dětská jednotka)
- Rodičovská jednotka
- 2× Micro USB kabel + 2× adaptér
- Příslušenství pro uchycení na zeď
- Resetovací špendlík
- Návod
- Bezpečnostní instrukce

POPIS PRODUKTU

Kamera (dětská jednotka)

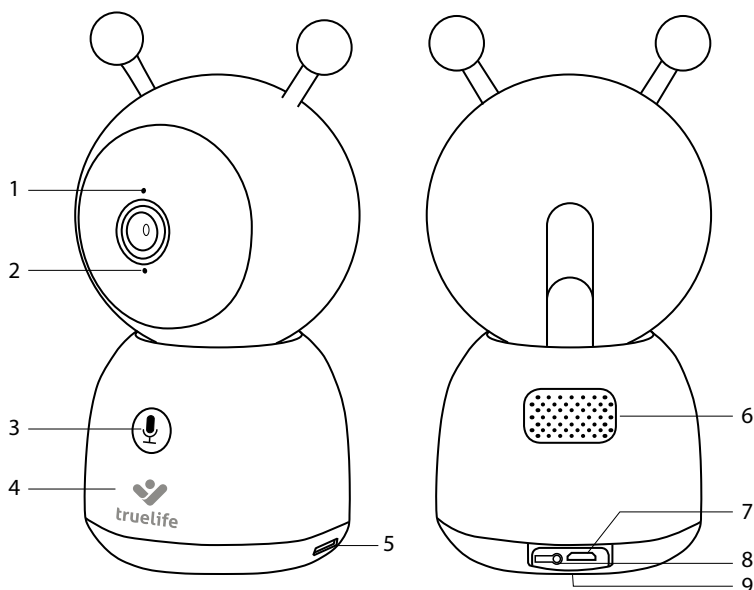

1. Stavová kontrolka
 - a. Červené světlo (blikající) – čekání na spárování
 - b. Modré světlo (stále) – kamera připojena
 - c. Červené světlo (stále) – problém s připojením
2. Mikrofon
3. Tlačítko VOLÁNÍ/PÁROVÁNÍ
4. Noční lampička
5. Vstup pro microSD kartu
6. Reproduktor
7. Vstup pro Micro USB
8. Resetovací tlačítko
9. Uchycení na zeď

Rodičovská jednotka

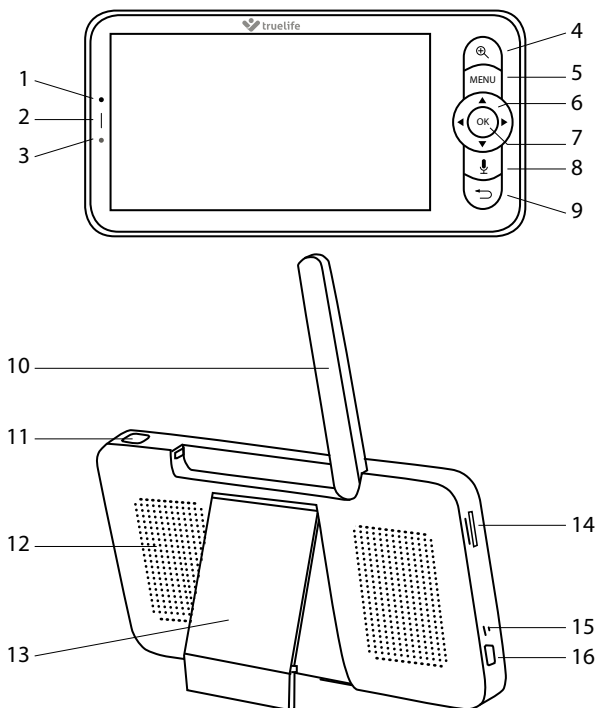

- | | |
|--|------------------------------|
| 1. Mikrofon | 8. Tlačítko VOLÁNÍ |
| 2. Stavová kontrolka nabíjení | 9. Tlačítko ZPĚT |
| a. Oranžové světlo – nabíjení | 10. Anténa |
| b. Zelené světlo – plně nabit | 11. Tlačítko ZAPNUTÍ/VYPNUTÍ |
| 3. Stavová kontrolka zapnutí | 12. Reproduktor |
| a. Oranžové světlo – zařízení je zapnuto | 13. Podstavec |
| 4. Tlačítko PŘIBLÍŽENÍ | 14. Slot na SD kartu |
| 5. Tlačítko MENU | 15. Resetovací tlačítko |
| 6. SMĚROVÁ tlačítka | 16. Vstup pro Micro USB |
| 7. Tlačítko OK | |

UMÍSTĚNÍ JEDNOTEK

1. možnost: na vodorovný a pevný povrch

2. možnost: na svislý povrch

- Použijte příložený montážní nástavec. Nástavec má na sobě vyznačeno, kterou stranou patří nahoru (up).
- V balení najdete sadu šroubů a hmoždinek, pomocí kterých přivrtáte nástavec na pevný, čistý a rovný povrch.
- Až bude nástavec pevně připevněn, zacvakněte do něj spodek kamery a ujistěte se, že pevně drží.

3. možnost: za stativový závit

- Namotejte a bezpečně zajistěte TrueLife NannyCam Holder (prodáván samostatně) na vybrané místo.
- Na závit poté našroubujte kameru.

PÁROVÁNÍ KAMERY K RODIČOVSKÉ JEDNOTCE

Kamera a rodičovská jednotka jsou již z výroby spárované a stačí je tedy obě jen zapnout. V případě, že by se spojení nepodařilo navázat, můžete obě zařízení jednoduše spárovat pomocí kroků uvedených níže.

Párování:

- Během procesu párování umístěte kameru a rodičovskou jednotku co neblíže k sobě.
- Stiskněte tlačítko MENU, pomocí SMĚROVÝCH tlačítek najedte na ikonku nastavení  a potvrďte tlačítkem OK. V nastavení najedte na ikonu Kamera a znovu potvrďte.
- Vyberte kameru 1.
- Na kameře podržte tlačítko VOLÁNÍ/PÁROVÁNÍ po dobu cca 5 vteřin, dokud se neozve zvukový signál.
- Na rodičovské jednotce stiskněte tlačítko OK.
- Spárování je potvrzeno rozsvícením modrého světla na kameře a upozorněním na rodičovské jednotce.

Odpárování:

Pokud se mezi kamerou a rodičovskou jednotkou vyskytnou potíže s připojením, můžete kameru s jednotkou odpárovat a znovu spárovat.

- Stiskněte tlačítko MENU, pomocí SMĚROVÝCH tlačítek najedte na ikonku nastavení  a potvrďte tlačítkem OK. V nastavení najedte na ikonu Kamera a znovu potvrďte.
- Vyberte kameru 1.
- Dlouze podržte tlačítko OK a kamera se od rodičovské jednotky odpojí.
- Kameru a rodičovskou jednotku opětovně spárujte podle postupu výše.

Párování druhé kamery:

Dokoupit lze druhou kameru a spárovat ji se stejnou rodičovskou jednotkou. Postup párování je stejný, pouze při procesu párování vyberte možnost „kamera 2“.

PÁROVÁNÍ S APLIKACÍ

Kameru lze zároveň spárovat nejen s rodičovskou jednotkou, ale i mobilní aplikací.

1. Stáhněte si aplikaci

Naskenujte QR kód nebo zadejte URL:
truelife.eu/57714/app



2. Zaregistrujte se nebo se přihlaste pomocí stávajícího účtu

a) Zaregistrujte se

- Pokud ještě nemáte účet v aplikaci, zaregistrujte se kliknutím na tlačítko **Registrovat**. Vyberte **zemí/oblast** a vyplňte svoji **emailovou adresu**. Pečlivě si přečtěte Zásady ochrany osobních údajů a zaškrtněte **Souhlasit**.
- Následně klikněte na tlačítko **Nactěte ověřovací kód** a opište šestimístný kód, který vám přišel do vaší emailové schránky.
- Nyní si nastavte heslo (6–20 znaků s kombinací písmen a číslic) a klikněte na tlačítko **Přejděte do aplikace**.

*Poznámka: Kód je platný pouze po dobu 60 sekund. Pokud ho do té doby nevyplníte, klikněte na tlačítko **Znovu odeslat** a vyplňte kód znovu. Pokud Vám kód opakovaně nepřichází, zkontrolujte složku spam ve své emailové schránce.*

b) Přihlaste se pomocí stávajícího účtu

1. Pokud již máte účet v aplikaci, klikněte na **Přihlásit se existujícím účtem**. Vyberte **zemi/oblast**, vyplňte svůj **emailovou adresu**, vložte heslo a klikněte na tlačítko **Přihlásit se**.

Přidání zařízení do aplikace

1. V aplikaci klikněte na tlačítko **Přidat zařízení**.

2. V levém sloupci vyberte **Fotoaparát a zámek** a klikněte na **Kamera (Wi-Fi)**.

3. Pokud již máte kameru spárovanou s rodičovskou jednotkou, musíte ji nyní resetovat pomocí resetovacího tlačítka, které naleznete na zadní straně kamery (v této fázi rodičovská jednotka ztratí signál – ten se po chvíli opět sám obnoví). Tlačítko podržte po dobu cca 5 vteřin, dokud se neozve zvukový tón a stavová kontrolka kamery se nerozsvítí červeně a nezačne blikat.

4. V aplikaci potvrďte, že kontrolka kamery bliká a klikněte na tlačítko **Další**. Vyberte domácí Wi-Fi (2.4GHz), zadejte heslo k této Wi-Fi a klikněte na tlačítko **Další**.

Poznámka: Aplikace pro správné spárování vyžaduje přístup k poloze.

5. Podržte displej s QR kódem před čočkou kamery ve vzdálenosti 15 až 20 cm. Při úspěšném spárování se ozve zvukový signál a stavová kontrolka kamery modře zabliká. Klikněte na tlačítko **Ozve se zvukový signál** a počkejte, dokud se nedokončí párování, které uvidíte v aplikaci.

6. Po dokončení klikněte na tlačítko **Dokončeno**. V tuto chvíli je kamera připravena k použití.

OTÁČENÍ KAMERY

Kameru můžete kdykoliv na dálku ovládat a otáčet, a to jak pomocí rodičovské jednotky, tak i pomocí mobilní aplikace. Rodičovskou jednotku stačí probudit stisknutím tlačítka ZAPNUTÍ/VYPNUTÍ a pak pomocí SMĚROVÝCH tlačítek můžete kamerou otáčet do všech směrů.

Poznámka: Pokud používáte kamery dvě, bude hlavní obrazovka rozdělena uprostřed na dvě části a je nejprve nutně jednu z kamer vybrat. Stiskem tlačítka PŘIBLÍŽENÍ můžete jednu z kamer vybrat a tlačítkem OK potvrdit svůj výběr.

POŘÍZENÍ FOTKY A VIDEO

Pro pořizování fotografií či videí je zapotřebí microSD karta (není součástí balení). Kartu můžete vložit jak do kamery, tak i do rodičovské jednotky. Karta musí být naformátovaná ve formátu FAT32 pro správnou funkčnost. Maximální podporovaná velikost karty je 128 GB. Doporučujeme používat microSD kartu alespoň o parametrech Class 10 / UHS-1.

a. Pokud vložíte microSD kartu do kamery, nahrávání se ovládá přes aplikaci a záznam bude pořízen do galerie telefonu a zároveň na kartu.

b. Pokud vložíte microSD kartu do rodičovské jednotky, nahrávání se ovládá pomocí ní a záznam bude pořízen na kartu v této jednotce.

TRUELIFE SMARTCARE®

Chůvička disponuje funkcí TrueLife SmartCare®, která Vás upozorní (pomocí notifikace na displeji jednotky/telefonu a pomocí zvukového signálu) na pohyb, zvuk a rozpozná dokonce i pláč. Pro zapnutí těchto funkcí a jejich nastavení postupujte následovně:

1. Stiskněte tlačítko MENU na hlavní obrazovce a vyberte ikonku Nastavení  a potvrďte tlačítkem OK.

2. V menu najděte ikonku Smart Care a potvrďte.



3. V sekci Typ alarmu můžete individuálně zapnout následující možnosti a nastavit, s jakou citlivostí bude chůvička na jednotlivé podněty reagovat:
 - a. Detekce pohybu
 - b. Detekce zvuku
 - c. Detekce pláče
4. V sekci Metoda připomenutí si pak vyberete, v jaké formě chcete upozornění dostávat.







VOX REŽIM (REŽIM SPÁNKU)

Pro rodičovskou jednotku můžete nastavit úsporný VOX režim, který prodlouží výdrž baterie.





1. Stiskněte tlačítko MENU a na hlavní obrazovce vyberte ikonku Nastavení  a potvrďte tlačítkem OK.
2. V menu najdete ikonu Režim spánku a potvrďte.
3. Zde si můžete vybrat jeden ze tří režimů:
 - a. Zvuk vypnut (rodičovská jednotka nebude po zhasnutí displeje přenášet zvuk)
 - b. Zvuk zapnut (rodičovská jednotka bude po zhasnutí displeje zvuk přenášet)
 - c. Vždy zapnuto (displej rodičovské jednotky i zvuk zůstanou zapnuty)
 - d. Můžete si zde rovněž nastavit čas, po kterém rodičovská jednotka přejde do Režimu spánku (1 minuta / 5 minut / 10 minut / 30 minut / 60 minut).

HLAVNÍ FUNKCE APLIKACE



 /  Nastavení kvality přenosu videa na HD (High Definition neboli vysoká kvalita) nebo SD (Standard Definition, neboli normální kvalita)

-  Vypnutí/zapnutí zvuku
-  Přiblížení obrazu (lze také přetažením dvou prstů na obrazovce)
-  Přepnutí na celou obrazovku
-  Pořízení snímku obrazovky (snímek se uloží do galerie telefonu)
-  Při přidržení přenáší zvuk z mikrofonu mobilního telefonu do reproduktoru na kameře
-  Stisknutím tlačítka bude hovor probíhat obousměrně, dokud tlačítko znovu nevympnete

Poznámka: Nastavení základních funkcí → Audio mód.

-  Pořízení videa (video se uloží do galerie telefonu)
-  Zobrazení galerie pořízených snímků a videí v telefonu
-  Nastavení světlého nebo tmavého motivu aplikace
-  Nastavení nočního vidění

Poznámka: Po nastavení na Automaticky se kamera při setmění automaticky přepne do režimu nočního vidění a obraz se přepne na černobílý.

-  Nastavení hlasitosti kamery
-  Zapnutí ukolébavky
-  Sledování pohybu – kamera se bude otáčet za pohybem

Poznámka: Při zapnutí sledování pohybu je nastavená oblast činnosti deaktivována.



Detekce pohybu – při zachycení pohybu pošle oznámení do mobilního telefonu a pořídí snímek, který je možné zobrazit při rozkliknutí oznámení

Poznámka: Pod nastavením „Oblast činnosti“ můžete nastavit části obrazu, která bude sledována a na kterou budete dostávat upozornění. Pro nastavení přetáhněte nebo změňte velikost červeného rámečku potažením za jeden z rohů rámečku.



Detekce zvuku – při zachycení zvuku pošle oznámení do mobilního telefonu



Nastavení teploty – při zaznamenání vámi nastavené horní a dolní hranice teploty pošle oznámení do mobilního telefonu

Poznámka: Pro zobrazení oznámení ohledně detekce pohybu, zvuku a teploty se ujistěte, že máte v nastavení telefonu povolena oznámení aplikace.



Přehrání záznamu z microSD karty – kromě galerie telefonu můžete záznamy ukládat i na microSD kartu

Poznámka: Kartu vložte do vypnuté kamery (viz kapitola Popis produktu – Kamera (dětská jednotka) a před nahráváním kartu naformátujte v nastavení. V nastavení můžete také zvolit, jestli bude kamera na kartu nahrávat neustále nebo jen při zachycení pohybu.

ZABEZPEČENÍ PROTI HACKNUTÍ

Aplikace používá pětivrstvou bezpečnostní technologii, která zajišťuje bezpečnost chytrých zařízení bez rizika úniku informací díky šifrování dat na vojenské úrovni AES, autorizaci a ověřování s trojí kontrolou, dvou kódového dynamického klíče, šifrování kanálu https a šifrování kanálu https pro zajištění bezpečnosti síťového přenosu.

Poznámka: Pro zvýšení ochrany proti hacknutí nastavte na vaší WiFi síti co nejsilnější heslo. Heslo by se mělo skládat minimálně z osmi znaků s kombinací malých a velkých písmen a číslic. Nepoužívejte speciální znaky „~!@#%&^*~“, jinak nebude možné kameru spárovat.

Mezi kamerou a rodičovskou jednotkou je pak přenos realizován bezdrátově skrze šifrovaný WiFi standard 802.11ah sub-1 GHz.

DOSAH

- Maximální dosah chůvičky je 300 m v nezastavěné oblasti a 50 m v budově.
- Maximální dosah chůvičky a přenos signálu může ovlivňovat prostředí, ve kterém chůvičku použijete jako např. silné stěny, železobetonové konstrukce, atd.
- Ztrátu spojení z důvodu příliš velké vzdálenosti od dětské jednotky vám bude indikovat rodičovská jednotka na displeji pomocí červené ikonky přerušeno spojení.

ŘEŠENÍ PROBLÉMŮ

Problém	Řešení
Kamera nejde spárovat s mobilní aplikací.	Zkontrolujte, zda se kamera připojuje na správnou WiFi síť. Kamera nepodporuje 5 GHz, ale pouze 2.4 GHz. Heslo Wi-Fi nesmí obsahovat speciální znaky: ~!@#%&^*~.

Kamera nepřenáší obraz do rodičovské jednotky.	Kamera je z výroby již spárovaná s rodičovskou jednotkou. Pokud však nevidíte žádný obraz, odpárujte kameru v nastavení a znovu spárujte s rodičovskou jednotkou (viz kapitola PÁROVÁNÍ KAMERY K RODIČOVSKÉ JEDNOTCE).
Obraz je zaseknutý a rodičovská jednotka nereaguje.	Resetujte rodičovskou jednotku pomocí přiloženého resetovacího špendlíku.
Rodičovská jednotka není schopná rozpoznat moji microSD kartu.	Zkontrolujte, jestli je SD karta v pořádku a ve formátu FAT32 (viz kapitola POŘÍZENÍ FOTKY A VIDEA).
Nedostávám notifikace na svůj mobilní telefon.	Ujistěte se, že aplikace běží a byla jí udělena patřičná oprávnění v nastavení (posílat oznámení).
Zmizel obraz kamery na rodičovské jednotce po spárování s telefonem.	Při párování kamery s aplikací se musí kamera resetovat a rodičovská jednotka tak ztratí na zhruba 2 minuty obraz. Po uplynutí 2 minut se obraz automaticky obnoví a bude dostupný jak na mobilním telefonu, tak na rodičovské jednotce.

SPECIFIKACE

Chůvička TrueLife NannyCam R7 Dual Smart

Pozorovací úhel	110°
Otáčení kamery horizontálně	345° (umožňuje zobrazení v úhlu 360°)
Otáčení kamery vertikálně	60° (umožňuje zobrazení v úhlu 165°)
Automatické noční vidění	Ano (viditelnost až 10 metrů)
Formát videa	MP4 / komprese H.264
WiFi	2.4 GHz
Rozlišení videa	2K (2304 × 1296), HD (1280 × 720)
Max. kapacita microSD karty	128 GB
Vstup napájení	MicroUSB
Spotřeba energie	5V / 1A
Baterie	3000 mAh (dobíjecí)
Rozměry – Kamera (dětská jednotka)	85 × 80 × 155 mm
Rozměry – Rodičovská jednotka	81 × 17 × 156 mm
Hmotnost – Kamera (dětská jednotka)	286 g
Hmotnost – Rodičovská jednotka	191 g
Kompatibilní OS	iOS 9 nebo novější / Android 5 nebo novější

BEZPEČNOST PŘI PRÁCI SE ZAŘÍZENÍM

1. Pozorně si přečtěte přibalené bezpečnostní instrukce.
2. Pro správné zacházení s produktem si stáhněte a přečtěte nejaktuálnější verzi manuálu, která je ke stažení na stránce: www.truelife.eu

Tiskové chyby a změny informací jsou vyhrazeny.

Výrobce:

elem6 s.r.o., Braškovská 15, 16100 Praha 6, Česká republika



SK - NÁVOD

OBSAH BALENIA

- Kamera (detská jednotka)
- Rodičovská jednotka
- 2× Micro USB kábel + 2× adaptér
- Príslušenstvo pre uchytenie na stenu
- Resetovací špendlík
- Návod
- Bezpečnostné inštrukcie

POPIS PRODUKTU

Kamera (detská jednotka)

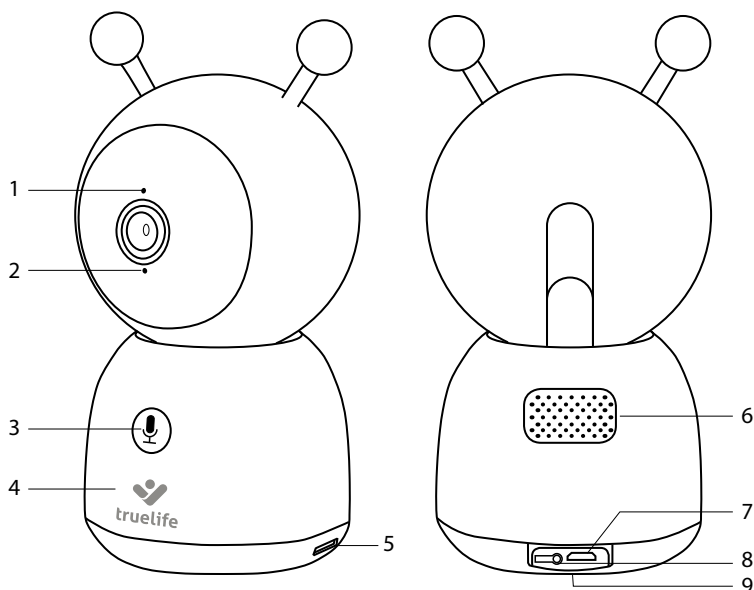

1. Stavová kontrolka
 - a. Červené svetlo (blikajúce) – čakanie na spárovanie
 - b. Modré svetlo (stále) – kamera pripojená
 - c. Červené svetlo (stále) – problém s pripojením
2. Mikrofón
3. Tlačidlo VOLANIE/PÁROVANIE
4. Nočná lampička
5. Vstup pre microSD kartu
6. Reprodukotor
7. Vstup pre Micro USB
8. Resetovacie tlačidlo
9. Uchytenie na stenu

Rodičovská jednotka

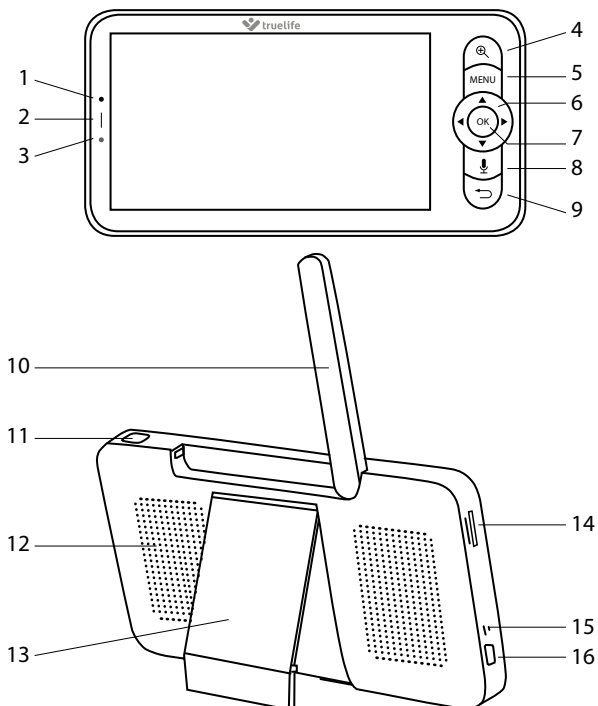

- | | |
|---|--------------------------------|
| 1. Mikrofón | 8. Tlačidlo VOLANIE |
| 2. Stavová kontrolka nabijania
a. Oranžové svetlo – nabíjanie
b. Zelené svetlo – úplne nabité | 9. Tlačidlo SPÄŤ |
| 3. Stavová kontrolka zapnutia
a. Oranžové svetlo – zariadenie je zapnuté | 10. Anténa |
| 4. Tlačidlo PRIBLIŽENIE | 11. Tlačidlo ZAPNUTIE/VYPNUTIE |
| 5. Tlačidlo MENU | 12. Reproduktor |
| 6. SMEROVÉ tlačidlá | 13. Podstavec |
| 7. Tlačidlo OK | 14. Slot na SD kartu |
| | 15. Resetovacie tlačidlo |
| | 16. Vstup pre Micro USB |

UMIESTNENIE JEDNOTIEK

1. možnosť: na vodorovný a pevný povrch

2. možnosť: na zvislý povrch

- Použite priložený montážny nadstavec. Nadstavec má na sebe vyznačené, ktorou stranou patrí nahor (up).
- V balení nájdete sadu skrutiek a hmoždiniek, pomocou ktorých privrtajte nadstavec na pevný, čistý a rovný povrch.
- Až bude nadstavec pevne pripevnený, zacvaknite doň spodok kamery a uistite sa, že pevne drží.

3. možnosť: za statívový závit

- Namotajte a bezpečne zaistite TrueLife NannyCam Holder (predávaný samostatne) na vybrané miesto.
- Na závit potom naskrutkujte kameru.

PÁROVANIE KAMERY KU RODIČOVSKÉJ JEDNOTKE

Kamera a rodičovská jednotka sú už z výroby spárované a stačí ich teda obe len zapnúť. V prípade, že by sa spojenie nepodarilo naviazať, môžete obe zariadenia jednoducho spárovať pomocou krokov uvedených nižšie.

Párovanie:

- Behom procesu párovania umiestnite kameru a rodičovskú jednotku čo najbližšie ku sebe.
- Stlačte tlačidlo MENU, pomocou SMEROVÝCH tlačidiel prejdite na ikonku nastavení  a potvrdte tlačidlom OK. V nastaveniach prejdite na ikonu Kamera a znovu potvrdte.
- Vyberte kameru 1.
- Na kamere podržte tlačidlo VOLANIE/PÁROVANIE po dobu cca 5 sekúnd, pokiaľ sa nezvoze zvukový signál.
- Na rodičovskej jednotke stlačte tlačidlo OK.
- Spárovanie je potvrdené rozsvietením modrého svetla na kamere a upozornením na rodičovskej jednotke.

Odpárovanie:

Pokiaľ sa medzi kamerou a rodičovskou jednotkou vyskytnú ťažkosti s pripojením, môžete kameru s jednotkou odpárovať a znovu spárovať.

- Stlačte tlačidlo MENU, pomocou SMEROVÝCH tlačidiel prejdite na ikonku  nastavení a potvrdte tlačidlom OK. V nastaveniach prejdite na ikonu Kamera a znovu potvrdte.
- Vyberte kameru 1.
- Dlho podržte tlačidlo OK a kamera sa od rodičovskej jednotky odpojí.
- Kameru a rodičovskú jednotku opätovne spárujte podľa postupu vyššie.

Párovanie druhej kamery:

Dokúpiť je možné druhú kameru a spárovať ju s rovnakou rodičovskou jednotkou. Postup párovania je rovnaký, iba pri procese párovania vyberte možnosť „kamera 2“.

PÁROVANIE S APLIKÁCIOU

Kameru môžete zároveň spárovať nielen s rodičovskou jednotkou, ale aj s mobilnou aplikáciou.

1. Stiahnite si aplikáciu

Naskenujte QR kód alebo zadajte URL:
truelife.eu/57714/app



2. Zaregistrujte sa alebo sa prihláste pomocou súčasného účtu

a) Zaregistrujte sa

- Pokiaľ ešte nemáte účet v aplikácii, zaregistrujte sa kliknutím na tlačidlo **Registrovať**. Vyberte **zem/oblasť** a vyplňte svoju **emailovú adresu**. Pozorne si prečítajte Zásady ochrany osobných údajov a zaškrtnite **Súhlasiť**.
- Následne kliknite na tlačidlo **Načítajte overovací kód** a opíšte šesťmiestny kód, ktorý vám prišiel do vašej emailovej schránky.
- Teraz si nastavte heslo (6–20 znakov s kombináciou písmen a čísiel) a kliknite na tlačidlo **Prejdite do aplikácie**.

Poznámka: Kód je platný iba po dobu 60 sekúnd. Pokiaľ ho do tejto doby nevyplníte, kliknite na tlačidlo **Znovu odoslať** a vyplňte kód znovu. Pokiaľ Vám kód opakovane neprichádza, skontrolujte zložku spam vo svojej emailovej schránke.

b) Prihláste sa pomocou súčasného účtu

1. Pokiaľ už máte účet v aplikácii, kliknite na **Prihlásiť sa existujúcim účtom**. Vyberte **zem/oblasť**, vyplňte svoju **emailovú adresu**, vložte heslo a kliknite na tlačidlo **Prihlásiť sa**.

Pridanie zariadenia do aplikácie

1. V aplikácii kliknite na tlačidlo **Pridať zariadenie**.
2. V ľavom stĺpci vyberte **Fotoaparát a zámok** a kliknite na **Kamera (Wi-Fi)**.
3. Pokiaľ už máte kameru spárovanú s rodičovskou jednotkou, musíte ju teraz resetovať pomocou re-setovacieho tlačidla, ktoré nájdete na zadnej strane kamery (v tejto fáze rodičovská jednotka stratí signál – ten sa po chvíli opäť sám obnoví). Tlačidlo podržte po dobu cca 5 sekúnd, pokiaľ sa neozve zvukový tón a stavová kontrolka kamery sa nerozsvieti na červeno a nezačne blikať.
4. V aplikácii potvrdte, že kontrolka kamery bliká a kliknite na tlačidlo **Ďalšie**. Vyberte domácu Wi-Fi (2.4GHz), zadajte heslo k tejto Wi-Fi a kliknite na tlačidlo **Ďalšie**.

Poznámka: Aplikácia pre správne spárovanie vyžaduje prístup ku polohe.

5. Podržte displej s QR kódom pred šošovkou kamery vo vzdialenosti 15 až 20 cm. Pri úspešnom párovaní sa ozve zvukový signál a stavová kontrolka kamery modro zabliká. Kliknite na tlačidlo **Ozve sa zvukový signál** a počkajte, pokiaľ sa nedokončí párovanie, ktoré uvidíte v aplikácii.
6. Po dokončení kliknite na tlačidlo **Dokončené**. V tejto chvíli je kamera pripravená na použitie.

OTÁČANIE KAMERY

Kameru môžete kedykoľvek na diaľku ovládať a otáčať, a to ako pomocou rodičovskej jednotky, tak aj pomocou mobilnej aplikácie. Rodičovskú jednotku stačí prebudíť stlačením tlačidla ZAPNUTIE/VYPNUTIE a potom pomocou SMEROVÝCH tlačidiel môžete kamerou otáčať do všetkých smerov.

Poznámka: Pokiaľ používate kamery dve, bude hlavná obrazovka rozdelená uprostred na dve časti a je najprv nutné jednu z kamier vybrať. Stlačením tlačidla PRIBLIŽENIE môžete jednu z kamier vybrať a tlačidlom OK potvrdiť svoj výber.

ZHOTOVENIE FOTKY A VIDEO

Pre zhotovovanie fotografií či videí je potrebná microSD karta (nie je súčasťou balenia). Kartú môžete vložiť ako do kamery, tak aj do rodičovskej jednotky. Karta musí byť naformátovaná vo formáte FAT32 pre správnu funkčnosť. Maximálna podporovaná veľkosť karty je 128 GB. Odporúčame používať microSD kartu aspoň s parametrami Class 10 / UHS-1.

- a. Pokiaľ vložíte microSD kartu do kamery, nahrávanie sa ovláda cez aplikáciu a záznam bude zhotovený do galérie telefónu a zároveň na kartu.
- b. Pokiaľ vložíte microSD kartu do rodičovskej jednotky, nahrávanie sa ovláda pomocou nej a záznam bude zhotovený na kartu v tejto jednotke.

TRUELIFE SMARTCARE®

Pestúnka disponuje funkciou Truelife SmartCare®, ktorá Vás upozorní (pomocou notifikácie na displeji jednotky/telefónu a pomocou zvukového signálu) na pohyb, zvuk a rozpozná dokonca aj plač. Pre zapnutie týchto funkcií a ich nastavenie postupujte nasledovne:

1. Stlačte tlačidlo MENU na hlavnej obrazovke a vyberte ikonku Nastavenia  a potvrdte tlačidlom OK.
2. V menu nájdite ikonku Smart Care a potvrdte.



3. V sekcii Typ alarmu môžete individuálne zapnúť nasledujúce možnosti a nastaviť, s akou citlivosťou bude pestúnka na jednotlivé podnety reagovať:
 - a. Detekcia pohybu
 - b. Detekcia zvuku
 - c. Detekcia plaču
4. V sekcii Metóda pripomenutia si potom vyberiete, v akej forme chcete upozornenie dostávať.







VOX REŽIM (REŽIM SPÁNKU)

Pre rodičovskú jednotku môžete nastaviť úsporný VOX režim, ktorý predĺži výdrž batérie.





1. Stlačte tlačidlo MENU a na hlavnej obrazovke vyberte ikonku Nastavenia  a potvrdte tlačidlom OK.
2. V menu nájdite ikonu Režim spánku a potvrdte.
3. Tu si môžete vybrať jeden z troch režimov:
 - a. Zvuk vypnutý (rodičovská jednotka nebude po zhasnutí displeja prenášať zvuk)
 - b. Zvuk zapnutý (rodičovská jednotka bude po zhasnutí displeja zvuk prenášať)
 - c. Vždy zapnuté (displej rodičovskej jednotky aj zvuk zostanú zapnuté)
 - d. Môžete si tu tiež nastaviť čas, po ktorom rodičovská jednotka prejde do Režimu spánku (1 minúta / 5 minút / 10 minút / 30 minút / 60 minút).

HLAVNÉ FUNKCIE APLIKÁCIE



 /  Nastavenie kvality prenosu videa na HD (High Definition alebo vysoká kvalita) alebo SD (Standard Definition alebo normálna kvalita)

-  Vypnutie/zapnutie zvuku
-  Priblíženie obrazu (je možné tiež pretiahnutím dvoch prstov po obrazovke)
-  Prepnutie na celú obrazovku
-  Zhotovenie snímky obrazovky (snímka sa uloží do galérie telefónu)
-  Pri pridržaní prenáša zvuk z mikrofónu mobilného telefónu do reproduktoru na kamere
-  Stlačením tlačidla bude hovor prebiehať obojsmerne, pokiaľ tlačidlo znovu nevypnete

Poznámka: Nastavenie základných funkcií → Audio mód.

-  Zhotovenie videa (video sa uloží do galérie telefónu)
-  Zobrazenie galérie zhotovených snímok a videí v telefóne
-  Nastavenie svetlého alebo tmavého motívu aplikácie
-  Nastavenie nočného videnia

Poznámka: Po nastavení na Automatický sa kamera pri zotmení automaticky prepne do režimu nočného videnia a obraz sa prepne na čiernobiely.

-  Nastavenie hlasitosti kamery
-  Zapnutie uspávanky
-  Sledovanie pohybu – kamera sa bude otáčať za pohybom

Poznámka: Pri zapnutí sledovania pohybu je nastavená oblasť činnosti deaktivovaná.



Detekcia pohybu – pri zachytení pohybu pošle oznámenie do mobilného telefónu a zhotoví snímku, ktorú je možné zobrazit' pri rozkliknutí oznámenia

Poznámka: Pod nastavením „Oblasť činnosti“ môžete nastaviť časť obrazu, ktorá bude sledovaná a na ktorú budete dostávať upozornenia. Pre nastavenie pretiahnite alebo zmeňte veľkosť červeného rámečka potiahnutím za jeden z rohov rámečka.



Detekcia zvuku – pri zachytení zvuku pošle oznámenie do mobilného telefónu



Nastavenie teploty – pri zaznamenaní vami nastavenej hornej a dolnej hranice teploty pošle oznámenie do mobilného telefónu

Poznámka: Pre zobrazenie oznámení ohľadom detekcie pohybu, zvuku a teploty sa uistite, že máte v nastaveniach telefónu povolené oznámenia aplikácie.



Prehranie záznamu z microSD karty – okrem galérie telefónu môžete záznamy ukladať aj na microSD kartu

Poznámka: Kartu vložte do vypnutej kamery (viď kapitola Popis produktu – Kamera (detská jednotka)) a pred nahrávaním kartu naformátujte v nastaveniach. V nastaveniach môžete tiež zvolit', či bude kamera na kartu nahrávať neustále alebo iba pri zachytení pohybu.

ZABEZPEČENIE PROTI HACKNUTIU

Aplikácia používa päťvrstvovú bezpečnostnú technológiu, ktorá zaisťuje bezpečnosť smart zariadení bez rizika úniku informácií vďaka šifrovaniu dát na vojenskej úrovni AES, autorizácii a overovaniu s trojitou kontrolou, použitiu dvoj-kódového dynamického kľúča, šifrovaniu kanálu https a šifrovaniu kanálu https pre zaistenie bezpečnosti sieťového prenosu.

Poznámka: Pre zvýšenie ochrany proti hacknutiu nastavte na vašej WiFi sieti čo najsilnejšie heslo. Heslo by sa malo skladať minimálne z ôsmich znakov s kombináciou malých a veľkých písmen a číslic. Nepoužívajte špeciálne znaky „~!@#%&^*.-“, inak nebude možné kameru spárovať.

Medzi kamerou a rodičovskou jednotkou je prenos realizovaný bezdrôtovo cez šifrovaný WiFi štandard 802.11ah sub-1 GHz.

DOSAH

- Maximálny dosah pestúnky je 300 m v nezastavanej oblasti a 50 m v budove.
- Maximálny dosah pestúnky a prenos signálu môže ovplyvňovať prostredie, v ktorom pestúnku používate ako napríklad silné steny, železobetónové konštrukcie, atď.
- Stratú spojenia z dôvodu príliš veľkej vzdialenosti od detskej jednotky vám bude indikovať rodičovská jednotka na displeji pomocou červenej ikonky prerušeného spojenia.

RIEŠENIE PROBLÉMOV

Problém	Riešenie
Kamera nejde spárovať s mobilnou aplikáciou.	Skontrolujte, či sa kamera pripojuje na správnu WiFi sieť. Kamera nepodporuje 5 GHz, ale iba 2.4 GHz. Heslo Wi-Fi nesmie obsahovať špeciálne znaky: ~!@#%&^*.-.

Kamera neprenáša obraz do rodičovskej jednotky.	Kamera je z výroby už spárovaná s rodičovskou jednotkou. Pokiaľ však nevidíte žiaden obraz, odpárujte kameru v nastaveniach a znovu spárujte s rodičovskou jednotkou (viď kapitola PÁROVANIE KAMERY KU RODIČOVSKÉJ JEDNOTKE).
Obraz je zaseknutý a rodičovská jednotka nereaguje.	Resetujte rodičovskú jednotku pomocou priloženého resetovacieho špendlíka.
Rodičovská jednotka nie je schopná rozpoznať moju microSD kartu.	Skontrolujte, či je SD karta v poriadku a vo formáte FAT32 (viď kapitola ZHOTOVENIE FOTKY A VIDEA).
Nedostávam notifikácie na svoj mobilný telefón.	Uistite sa, že aplikácia beží a boli jej udelené patričné oprávnenia v nastaveniach (posielať oznámenia).
Zmizol obraz kamery na rodičovskej jednotke po spárovaní s telefónom.	Pri párovaní kamery s aplikáciou sa musí kamera resetovať a rodičovská jednotka tak stratí na zhruba 2 minúty obraz. Po uplynutí 2 minút sa obraz automaticky obnoví a bude dostupný ako na mobilnom telefóne, tak na rodičovskej jednotke.

ŠPECIFIKÁCIE

Pestúnka TrueLife NannyCam R7 Dual Smart

Pozorovací uhol	110°
Otáčanie kamery horizontálne	345° (umožňuje zobrazenie v uhle 360°)
Otáčanie kamery vertikálne	60° (umožňuje zobrazenie v uhle 165°)
Automatické nočné videnie	Áno (viditeľnosť až 10 metrov)
Formát videa	MP4 / kompresia H.264
WiFi	2.4 GHz
Rozlíšenie videa	2K (2304 × 1296), HD (1280 × 720)
Max. kapacita microSD karty	128 GB
Vstup napájania	MicroUSB
Spotreba energie	5V / 1A
Batéria	3000 mAh (dobýjacia)
Rozmery – Kamera (detská jednotka)	85 × 80 × 155 mm
Rozmery – Rodičovská jednotka	81 × 17 × 156 mm
Hmotnosť – Kamera (detská jednotka)	286 g
Hmotnosť – Rodičovská jednotka	191 g
Kompatibilný OS	iOS 9 alebo novší / Android 5 alebo novší

BEZPEČNOSŤ PRI PRÁCI SO ZARIADENÍM

1. Pozorne si prečítajte priložené bezpečnostné inštrukcie.
2. Pre správne zaobchádzanie s produktom si stiahnite a prečítajte najaktuálnejšiu verziu manuálu, ktorá je na stiahnutie na stránke: www.truelife.eu

Tlačové chyby a zmeny informácií sú vyhradené.

Výrobca:

elem6 s.r.o., Braškovská 15, 16100 Praha 6, Česká republika



PL - INSTRUKCJA

ZAWARTOŚĆ ZESTAWU

- Kamera (jednostka dziecięca)
- Jednostka rodzicielska
- 2x Kabel micro USB + 2x zasilacz
- Akcesoria służące do zamocowania na ścianie
- Iгла resetująca
- Instrukcja
- Wskazówki bezpieczeństwa

OPIS PRODUKTU

Kamera (jednostka dziecięca)

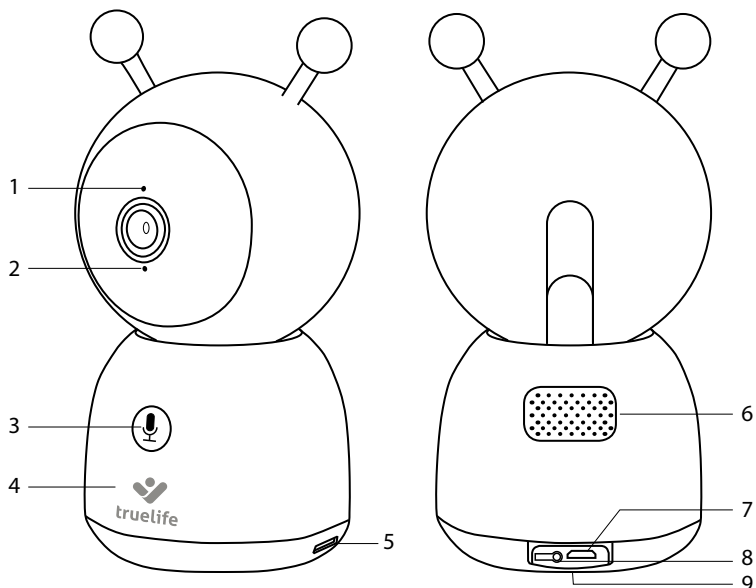

1. Lampka kontrolna stanu
 - a. Czerwone światło (migające) – oczekiwanie na parowanie
 - b. Niebieskie światło (stałe) – kamera podłączona
 - c. Czerwone światło (stałe) – problem z połączeniem
2. Mikrofon
3. Przycisk POŁĄCZENIA/PAROWANIA
4. Lampka nocna
5. Gniazdo do karty microSD
6. Głośnik
7. Gniazdo Micro USB
8. Przycisk resetowania
9. Mocowanie na ścianę

Jednostka rodzicielska

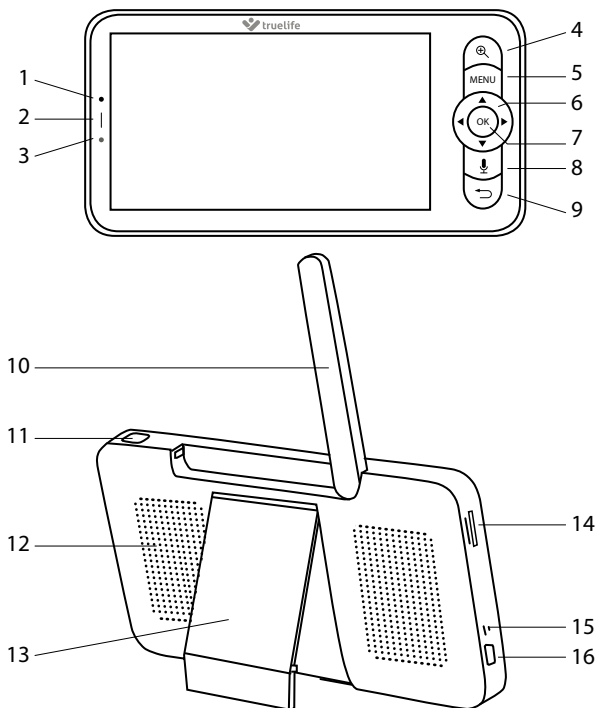

1. Mikrofon
2. Lampka stanu ładowania
 - a. Pomarańczowe światło – ładowanie
 - b. Zielone światło – pełne naładowanie
3. Kontrola stanu włączenia
 - a. Pomarańczowe światło – urządzenie włączone
4. Przycisk POWIĘKSZENIA
5. Przycisk MENU
6. Przyciski STRZAŁKI
7. Przycisk OK
8. Przycisk POŁĄCZENIA
9. Przycisk WSTECZ
10. Antena
11. Przycisk WŁĄCZENIA/WYŁĄCZENIA
12. Głośnik
13. Podstawka
14. Gniazdo karty SD
15. Przycisk resetowania
16. Gniazdo Micro USB

UMIESZCZENIE JEDNOSTEK

1. opcja: na poziomej i twardej powierzchni

2. opcja: na pionowej powierzchni

- a. Użyj dołączonej nasadki montażowej. Nasadka jest oznaczona, którą strony należy zwrócić do góry (up).
- b. W opakowaniu znajdziesz zestaw śrub i kołków, za pomocą których przykręcisz nasadkę do solidnej, czystej i płaskiej powierzchni.

c. Po solidnym zamocowaniu nasadki zatrzaśnij w niej dolną część kamery i upewnij się, że jest dobrze zamocowana.

3. opcja: do gwintu statywu

- Zwiń i zamocuj uchwyt TrueLife NannyCam (sprzedawany oddzielnie) w wybranym miejscu.
- Następnie przykręć kamerę na gwint.

PAROWANIE KAMERY Z JEDNOSTKĄ RODZICIELSKĄ

Kamera i jednostka rodzicielska są już fabrycznie sparowane, więc wystarczy je tylko obie włączyć. Jeśli połączenie nie powiedzie się, możesz łatwo sparować oba urządzenia, wykonując poniższe czynności.

Parowanie:

- Podczas procesu parowania umieść kamerę i jednostkę rodzicielską jak najbliżej siebie.
- Nacisnąć przycisk MENU, przyciskami STRZAŁEK przejść do ikony ustawień  i potwierdzić przyciskiem OK. W ustawieniach najedź kursorem na ikonę Kamera i potwierdź ponownie.
- Wybierz kamerę 1.
- Przytrzymaj przycisk POŁĄCZENIE/PAROWANIE na kamerze przez około 5 sekund, aż usłyszysz sygnał dźwiękowy.
- Naciśnij przycisk OK na jednostce rodzicielskiej.
- Parowanie jest potwierdzane niebieską diodą na kamerze i powiadomieniem na jednostce rodzicielskiej.

Usuwanie parowania:

Jeśli występują problemy z połączeniem między kamerą a jednostką rodzicielską, możesz usunąć parowanie i ponownie sparować kamerę z jednostką.

- Nacisnąć przycisk MENU, przyciskami STRZAŁEK przejść do ikony ustawień  i potwierdzić przyciskiem OK. W ustawieniach najedź kursorem na ikonę Kamera i potwierdź ponownie.
- Wybierz kamerę 1.
- Naciśnij i przytrzymaj przycisk OK, a kamera odłączy się od jednostki rodzicielskiej.
- Ponownie sparuj kamerę i jednostkę rodzicielską zgodnie z powyższym opisem.

Parowanie drugiej kamery:

Możesz kupić drugą kamerę i sparować ją z tą samą jednostką rodzicielską. Proces parowania jest taki sam, podczas procesu parowania wybierz tylko „kamera 2”.

PAROWANIE Z APLIKACJĄ

Jednocześnie kamerę można sparować nie tylko z jednostką rodzicielską, ale także z aplikacją mobilną.

1. Pobierz aplikację

Zeskanuj kod QR lub wprowadź adres URL:
truelife.eu/57714/app



2. Zarejestruj się lub zaloguj się za pomocą istniejącego konta

a) Zarejestruj się

- Jeśli nie masz jeszcze konta w aplikacji, zarejestruj się, klikając przycisk **Zarejestruj się**. Wybierz **kraj/region** i podaj swój **adres e-mail**. Prosimy o dokładne zapoznanie się z Zasadami ochrony danych osobowych i zaznaczenie **Wyrażam zgodę**.
- Następnie kliknij w przycisk **Wczytaj kod weryfikacyjny** i wprowadź sześciocyfrowy kod, który pojawił się w Twojej skrzynce e-mailowej.

3. Teraz ustaw hasło (6-20 znaków z kombinacją liter i cyfr) i kliknij w przycisk **Przejdź do aplikacji**.

Uwaga: Kod jest ważny tylko przez 60 sekund. Jeśli nie wypełnisz go do tego czasu, kliknij w przycisk **Prześlij ponownie** i znowu wprowadź kod. Jeśli nie otrzymasz kodu ponownie, sprawdź folder ze spamem w swojej skrzynce e-mail.

b) Zaloguj się za pomocą istniejącego konta

1. Jeśli masz już konto w aplikacji, kliknij **Zaloguj się przy użyciu istniejącego konta**. Wybierz **kraj/region**, wprowadź swój **adres e-mail**, wprowadź hasło i kliknij w przycisk **Zaloguj się**.

Dodanie urządzenia do aplikacji

1. W aplikacji kliknij przycisk **Dodaj urządzenie**.

2. W lewej kolumnie wybierz **Aparat fotograficzny i blokada** i kliknij **Kamera (Wi-Fi)**.

3. Jeśli masz już sparowaną kamerę z jednostką rodzicielską, musisz ją teraz zresetować za pomocą przycisku resetowania z tyłu kamery (na tym etapie jednostka rodzicielska straci sygnał - ten po chwili zostanie przywrócony). Przytrzymaj przycisk przez około 5 sekund, aż usłyszysz sygnał dźwiękowy, a lampka stanu kamery zmieni kolor na czerwony i zacznie migać.

4. W aplikacji potwierdź, że lampka kamery miga, i kliknij na przycisk **Dalej**. Wybierz domowe Wi-Fi (2,4 GHz), wprowadź hasło do tego Wi-Fi i kliknij na przycisk **Dalej**.

Uwaga: Aplikacja do prawidłowego parowania wymaga dostępu do lokalizacji.

5. Przytrzymaj wyświetlacz z kodem QR przed obiektywem kamery w odległości od 15 do 20 cm. Po pomyslnym sparowaniu usłyszysz sygnał dźwiękowy, a lampka stanu kamery zacznie migać na niebiesko. Kliknij przycisk **Odezwie się sygnał dźwiękowy**, poczekaj, aż parowanie widoczne w aplikacji zostanie zakończone.

6. Po zakończeniu kliknij przycisk **Gotowe**. W tym momencie kamera jest gotowa do użycia.

OBRÓT KAMERY

Możesz zdalnie sterować i obracać kamerą w dowolnym momencie, zarówno za pomocą jednostki rodzicielskiej, jak i aplikacji mobilnej. Wystarczy obudzić jednostkę rodzicielską, naciskając przycisk WŁĄCZ/WYŁĄCZ, a następnie za pomocą przycisków STRZAŁEK obrócić kamerę we wszystkich kierunkach.

Uwaga: Jeśli używasz dwóch kamer, ekran główny zostanie podzielony na środku i najpierw musisz wybrać jedną z kamer. Naciskając przycisk **POWIĘKSZENIE** możesz wybrać jedną z kamer i potwierdzić swój wybór przyciskiem **OK**.

WYKONANIE ZDJĘĆ I WIDEO

Do wykonania zdjęć lub nagrywania filmów wymagana jest karta microSD (nie wchodzi w skład zestawu). Kartę można włożyć zarówno do kamery, jak i do jednostki rodzicielskiej. Aby karta działała poprawnie, musi być sformatowana w formacie FAT32. Maksymalna obsługiwana wielkość karty to 128 GB. Zalecamy używanie karty microSD o parametrach co najmniej Class 10 / UHS-1.

a. Jeśli do kamery włożysz kartę microSD, nagrywanie jest sterowane za pomocą aplikacji, a nagranie pojawia się jednocześnie w galerii telefonu i na karcie.

b. Jeśli włożysz kartę microSD do jednostki rodzicielskiej, nagrywanie jest obsługiwane przez nią, a nagranie zostanie wykonane na karcie w tej jednostce.

TRUELIFE SMARTCARE®

Niania elektroniczna posiada funkcję TrueLife SmartCare®, która ostrzega (powiadomieniem na wyświetlaczu jednostki/telefonu i sygnałem dźwiękowym) o ruchu, dźwięku, a nawet rozpoznaje płacz. Aby włączyć te funkcje i skonfigurować je, wykonaj następujące czynności:









1. Nacisnąć przycisk MENU na głównym ekranie i wybrać ikonkę Ustawienie  i potwierdzić przyciskiem OK.
2. Znajdź w menu ikonkę Smart Care i potwierdź.
3. W sekcji Typ alarmu możesz indywidualnie włączyć następujące opcje oraz ustawić czułość, z jaką niania będzie reagowała na poszczególne bodźce:
 - a. Wykrywanie ruchu
 - b. Wykrywanie dźwięku
 - c. Wykrywanie płaczu
4. W sekcji Metoda przypominania wybierasz następnie formę, w jakiej chcesz otrzymywać powiadomienia.

TRYB VOX (TRYB UŚPIENIA)





Dla jednostki rodzicielskiej można ustawić tryb oszczędzania energii VOX, aby wydłużyć żywotność baterii.

1. Nacisnąć przycisk MENU na głównym ekranie i wybrać ikonkę Ustawienie  i potwierdzić przyciskiem OK.
2. Znajdź ikonkę Tryb uśpienia w menu i potwierdź.
3. Tutaj możesz wybrać jeden z trzech trybów:
 - a. Dźwięk wyłączony (jednostka rodzicielska nie będzie transmitować dźwięku po wyłączeniu wyświetlacza)
 - b. Dźwięk włączony (jednostka rodzicielska będzie transmitować dźwięk po wyłączeniu wyświetlacza)
 - c. Zawsze włączony (wyświetlacz i dźwięk jednostki rodzicielskiej pozostaną włączone)
 - d. Można także ustawić czas, po którym jednostka rodzicielska przejdzie w Tryb uśpienia (1 minuta / 5 minut / 10 minut / 30 minut / 60 minut).

GŁÓWNE FUNKCJE APLIKACJI

-  /  Ustawienie jakości transmisji wideo na HD (High Definition czyli wysoka jakość) lub SD (Standard Definition czy rozdzielczość standardowa)
-  Wyłączenie/włączenie dźwięku
-  Powiększanie obrazu (możliwe również przez przeciągnięcie dwoma palcami po ekranie)
-  Przełączenie na cały ekran
-  Wykonanie zrzutu ekranu (obraz zostanie zapisany w galerii telefonu)
-  Gdy jest trzymany, przesyła dźwięk z mikrofonu telefonu komórkowego do głośnika na kamerze
-  Naciśnięcie przycisku spowoduje nawiązanie połączenia w obu kierunkach do momentu ponownego wyłączenia przycisku

Uwaga: Podstawowe ustawienia funkcji → Tryb audio.

-  Nagraj wideo (film jest zapisywany w galerii telefonu)
-  Wyświetlenie galerii wykonanych obrazów i filmów w telefonie
-  Ustawienie jasnego lub ciemnego motywu aplikacji
-  Ustawienie widzenia w nocy

Uwaga: Po ustawieniu na Automatyczny kamera po zmierzchu automatycznie przełącza się w tryb do widzenia w nocy, a obraz przełącza się na czarno-biały.



Ustawienie głośności kamery



Włączenie kołysanki



Śledzenie ruchu – kamera będzie się obracać za ruchem

Uwaga: Gdy śledzenie ruchu jest włączone, ustawiony obszar aktywności jest dezaktywowany.



Wykrywanie ruchu – podczas zarejestrowania ruchu wysła powiadomienie na telefon komórkowy i wykona zdjęcie, które można wyświetlić po kliknięciu powiadomienia

Uwaga: W ustawieniu „Obszar aktywności” możesz ustawić części obrazu, które będą monitorowane i, o których zostaniesz powiadomiony. Aby ustawić, przeciągnij lub zmień rozmiar czerwonej ramki, przeciągając tylko jeden z rogów ramki.



Wykrywanie dźwięku – gdy zarejestruje dźwięk wyśle powiadomienie na telefon komórkowy



Ustawienie temperatury – gdy zarejestrujesz ustawioną górną i dolną granicę temperatury, wyśle powiadomienie na telefon komórkowy

Uwaga: Aby wyświetlić powiadomienia o wykryciu ruchu, dźwięku i temperatury, upewnij się, że w ustawieniach telefonu masz włączone powiadomienia aplikacji.



Odtwarzanie nagrania z karty microSD – oprócz galerii telefonu możesz nagrania także zapisywać na kartę microSD

Uwaga: Włóż kartę do wyłączonej kamery (patrz rozdział Opis produktu – Kamera (jednostka dziecięca) i sformatuj kartę w ustawieniach przed rozpoczęciem nagrywania. W ustawieniach możesz również wybrać, czy kamera będzie nagrywać na kartę w sposób ciągły, czy tylko podczas wykrywania ruchu.

ZABEZPIECZENIE PRZED HACKOWANIEM

Aplikacja wykorzystuje pięciowarstwową technologię bezpieczeństwa, która zapewnia bezpieczeństwo inteligentnych urządzeń bez ryzyka wycieku informacji dzięki szyfrowaniu danych na poziomie wojskowym AES, autoryzacji i uwierzytelnianiu potrójnego sprawdzania, dwukodowemu kluczowi dynamicznemu, szyfrowaniu kanału https i szyfrowaniu kanału https w celu zapewnienia bezpieczeństwa transmisji sieciowej.

Uwaga: Aby zwiększyć ochronę przed hackowaniem, ustaw najsilniejsze hasło w swojej sieci Wi-Fi. Hasło powinno składać się z co najmniej ośmiu znaków z kombinacją małych i wielkich liter oraz cyfr. Nie używać specjalnych znaków „~!@#%&*~”; w przeciwnym razie nie będzie można sparować kamery.

Transmisja pomiędzy kamerą a jednostką rodzicielską odbywa się bezprzewodowo poprzez szyfrowany standard WiFi 802.11ah sub-1 GHz.

ZASIĘG

- Maksymalny zasięg niani to 300 m w terenie niezabudowanym i 50 m w budynku.
- Na maksymalny zasięg niani elektronicznej i transmisji sygnału może mieć wpływ otoczenie, w którym z niani korzystasz, takie jak grube ściany, konstrukcje żelbetowe itp.
- Utrata połączenia z powodu zbyt dużej odległości od jednostki dziecięcej będzie sygnalizowana przez jednostkę rodzicielską migającą czerwoną ikoną przerwano połączenia.

ROZWIĄZYWANIE PROBLEMÓW

Problem	Rozwiązanie
Kamery nie można sparować z aplikacją mobilną.	Sprawdź, czy kamera łączy się z właściwą siecią Wi-Fi. Kamera nie obsługuje 5 GHz, a jedynie 2,4 GHz. Hasło Wi-Fi nie powinno zawierać specjalnych znaków: ~!@#\$\$%^&*.-.
Kamera nie przesyła obrazu do jednostki rodzicielskiej.	Kamera jest już fabrycznie sparowana z jednostką rodzicielską. Jeśli jednak nie widzisz żadnego obrazu, usuń parowanie kamery w ustawieniach i ponownie sparuj z jednostką rodzicielską (patrz rozdział PAROWANIE KAMERY Z JEDNOSTKĄ RODZICIELSKĄ).
Obraz jest zawieszony, a jednostka rodzicielska nie odpowiada.	Zresetuj jednostkę rodzicielską za pomocą dołączonej igły resetującej.
Jednostka rodzicielska nie może rozpoznać mojej karty microSD.	Sprawdź, czy karta SD jest w porządku i czy jest sformatowana w systemie FAT32 (patrz rozdział WYKONYWANIE ZDJĘĆ I WIDEO).
Nie dostaję powiadomień na telefon komórkowy.	Upewnij się, że aplikacja jest uruchomiona i ma odpowiednie uprawnienia w ustawieniach (wysyłanie powiadomień).
Obraz z kamery na jednostce rodzicielskiej zniknął po sparowaniu z telefonem.	Podczas parowania kamery z aplikacją należy zresetować kamerę, a jednostka rodzicielska utraci obraz na około 2 minuty. Po 2 minutach obraz zostanie automatycznie odświeżony i będzie dostępny zarówno na telefonie komórkowym, jak i jednostce rodzicielskiej.

SPECYFIKACJA

Niania elektroniczna TrueLife NannyCam R7 Dual Smart

Kąt widzenia	110°
Obrót kamery w poziomie	345° (umożliwia wyświetlenie w kącie 360°)
Obrót kamery w pionie	60° (umożliwia wyświetlenie w kącie 165°)
Automatyczne widzenie w nocy	Tak (widoczność do 10 m)
Format wideo	MP4 / kompresja H.264
WiFi	2.4 GHz
Rozdzielczość wideo	2K (2304 × 1296), HD (1280 × 720)
Maks. pojemność karty microSD	128 GB
Gniazdo zasilania	MicroUSB
Zużycie energii	5 V / 1 A
Bateria	3000 mAh (ładująca)
Wymiary – Kamera (jednostka dziecięca)	85 × 80 × 155 mm
Wymiary – Jednostka rodzicielska	81 × 17 × 156 mm
Masa – Kamera (jednostka dziecięca)	286 g
Masa – Jednostka rodzicielska	191 g
Kompatybilne OS	iOS 9 lub nowsze / Android 5 lub nowszy

BEZPIECZEŃSTWO PODCZAS PRACY Z URZĄDZENIEM

1. Dokładnie zapoznaj się z załączoną instrukcją bezpieczeństwa.
2. W celu prawidłowego obchodzenia się z produktem należy zapoznać się z najnowszą wersją instrukcji, która jest dostępna do pobrania na stronie: www.truelife.eu

Błędy w druku i zmiany informacji zastrzeżone.

Producent:

elem6 s.r.o., Braškovská 15, 16100 Praga 6, Republika Czeska



HU - HASZNÁLATI UTASÍTÁS

A CSOMAGOLÁS TARTALMA

- Kamera (babánál lévő egység)
- Szülőnél lévő egység
- 2x Micro USB kábel + 2x adapter
- Tartozékok falra rögzítéshez
- Reset pin
- Használati útmutató
- Biztonsági utasítások

A TERMÉK LEÍRÁSA

Kamera (babánál lévő egység)

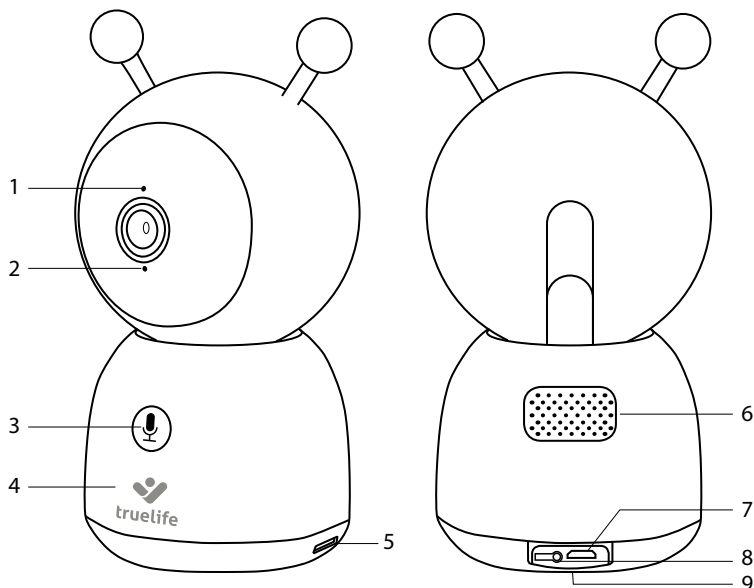

1. Állapot jelzőfény
 - a. Piros fény (villogó) – párosításra várva
 - b. Kék fény (állandó) – kamera csatlakoztatva
 - c. Piros fény (állandó) – csatlakozási probléma
2. Mikrofon
3. HÍVÁS/PÁROSÍTÁS gomb
4. Éjszakai kislámpa
5. MicroSD-kártya bemenet
6. Hangszóró
7. Micro USB bemenet
8. Reset gomb
9. Falra rögzítés

Szülónél lévő egység

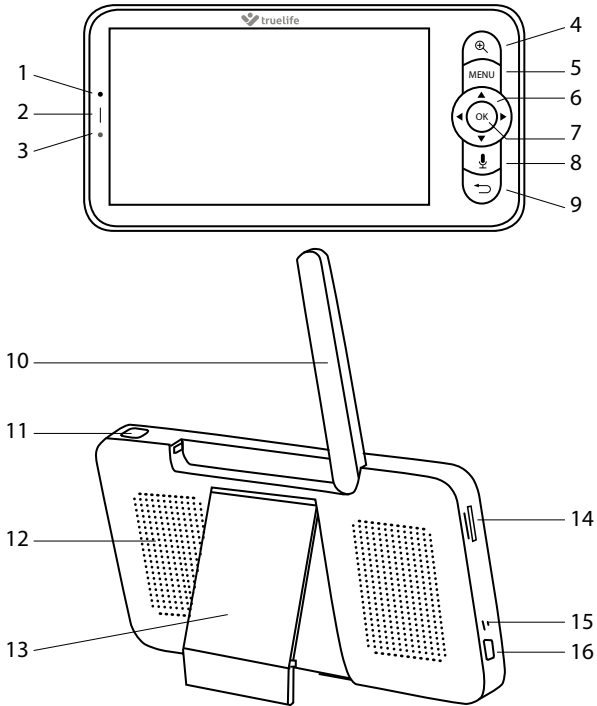

- | | |
|--|------------------------|
| 1. Mikrofon | 8. HÍVÁS gomb |
| 2. Töltési állapot jelzőfény
a. Narancssárga fény – töltés
b. Zöld fény – teljesen feltöltve | 9. VISSZA gomb |
| 3. Bekapcsolási állapot jelzőfény
a. Narancssárga fény – a készülék be van kapcsolva | 10. Antenna |
| 4. KÖZELÍTÉS gomb | 11. BE/KI kapcsológomb |
| 5. MENÜ gomb | 12. Hangszóró |
| 6. IRÁNY gombok | 13. Talprész |
| 7. OK gomb | 14. SD-kártya bemenet |
| | 15. Reset gomb |
| | 16. Micro USB bemenet |

AZ EGYSÉGEK ELHELYEZÉSE

1. opció: helyezze vízszintes és szilárd felületre

2. lehetőség: függőleges felületre

- Használja a mellékelt adaptert. Az adapteren jel mutatja, hogy melyik oldalnak kell felfelé (up) néznie.
- A csomagolásban csavarokból és tiplikből álló készletet talál, amelyek segítségével szilárd, tiszta és sík felületre csavarozhatja az adaptert.
- Miután szilárdan rögzítette az adaptert, pattintsa be a kamera alját, és győződjön meg róla, hogy fixen tart.

3. opció: állványment mögé

- Tekerje fel és biztonságosan rögzítse a TrueLife NannyCam Holder-t (külön megvásárolható) a kiválasztott helyre.
- Ezután csavarja a kamerát a menetre.

KAMERA PÁROSÍTÁSA A SZÜLŐI EGYSÉGGEL

A kamera és a szülőegység már gyárilag párosítva van, így csak be kell kapcsolnia mindkettőt. Ha a kapcsolat nem jön létre, egyszerűen párosíthatja a két eszközt az alábbi lépésekkel.

Párosítás:

- A párosítás során helyezze egymáshoz a lehető legközelebb a kamerát és a szülőnél lévő egységet.
- Nyomja meg a MENÜ gombot, az IRÁNY gombokkal navigáljon a Beállítások ikonra , majd hagyja jóvá az OK gombbal. A Beállításokban mutasson a Kamera ikonra, majd hagyja ismét jóvá.
- Válassza ki az 1. kamerát.
- Tartsa lenyomva a HÍVÁS/PÁROSÍTÁS gombot a fényképezőgépen körülbelül 5 másodpercig, amíg a hangjelzés meg nem szólal.
- Nyomja meg a szülői egységen az OK gombot.
- A sikeres párosításról a kamera kék fénye és a szülői egységen megjelenő értesítés tájékoztat.

Párosítás megszüntetése:

Ha a kamera és a szülőnél lévő egység között kapcsolódási problémák merülnek fel, feloldhatja a párosításukat, majd újra párosíthatja a kamerát a készülékkel.

- Nyomja meg a MENÜ gombot, az IRÁNY gombokkal navigáljon a Beállítások ikonra , majd hagyja jóvá az OK gombbal. A Beállításokban mutasson a Kamera ikonra, majd hagyja ismét jóvá.
- Válassza ki az 1. kamerát.
- Nyomja meg és tartsa hosszan lenyomva az OK gombot, ekkor a kamera lecsatlakozik a szülőnél lévő egységről.
- Párosítsa újra a kamerát és a szülőnél lévő egységet a fent leírtak szerint.

Másik kamera párosítása:

Egy második kamera is megvásárolható és párosítható ugyanazzal a szülői egységgel. A párosítási folyamat ugyanaz, csak a párosítás során a „2. kamera” opciót válassza ki.

PÁROSÍTÁS ALKALMAZÁSSAL

A kamera nem csupán a szülői egységgel, hanem a mobilalkalmazással is párosítható.

1. Töltse le az alkalmazást.

Szkenelje be a QR-kódot, vagy írja be a következő URL-t:
truelife.eu/57714/app



2. Regisztráljon vagy jelentkezzen be meglévő fiókjával

a) Regisztráljon be

- Ha még nincs fiókja az alkalmazásban, regisztráljon be a **Regisztráció** gombra kattintva. Válassza ki az **országot/régiót**, és adja meg az **e-mail címét**. Kérjük, olvassa el figyelmesen az Adatvédelmi szabályzatot, és jelölje be az **Elfogadom négyzetet**.
- Ezután kattintson az **Ellenőrző kód lekérése** gombra, és másolja ki az e-mail címére kapott hatjegyű kódot.
- Most állítsa be jelszavát (6–20 karakteres, betűk és számok kombinációjából álló jelszó), majd kattintson a **Go to app** gombra.

Megjegyzés: A kód csak 60 másodpercig érvényes. Ha addig nem töltötte ki, kattintson az **Újraküldés gombra és töltse ki ismét a kódot.** Ha ismételten nem kapja meg a kódot, ellenőrizze a spam mappát a postadátjában.

b) Jelentkezzen be meglévő fiókjával

1. Ha már van fiókja az alkalmazásban, kattintson a **Bejelentkezés meglévő fiókkal** gombra. Válassza ki az **országot/régiót**, adja meg **e-mail címét** és a jelszavát, majd kattintson a **Bejelentkezés** gombra.

Eszköz hozzáadása az alkalmazáshoz

1. Az alkalmazásban kattintson az **Eszköz hozzáadása** gombra.
2. A bal oldali oszlopban válassza a **Fényképezőgép és zár** opciót, majd kattintson a **Kamera (Wi-Fi)-re**.
3. Ha már párosította a kamerát a szülői egységgel, akkor most resetelni kell azt a hátulján található reset gomb segítségével (ebben a szakaszban a szülői egység elveszíti a jelet - egy idő után visszaállítja magát). Tartsa lenyomva a gombot körülbelül 5 másodpercig, amíg a hangjelzés el nem hangzik, a kamera állapotjelző lámpája pirosra nem vált és villogni nem kezd.
4. Az alkalmazásban erősítse meg, hogy a kamera jelzőfénye villog, és kattintson a **Tovább** gombra. Válassza ki az otthoni Wi-Fi-t (2,4 GHz), adja meg a Wi-Fi jelszavát, majd kattintson a **Tovább** gombra.

Megjegyzés: A megfelelő párosításhoz az alkalmazásnak hozzá kell férnie a helyszínhez.

5. Tartsa a QR-kódot megjelenítő kijelzőt a kamera lencséje elé 15-20 cm távolságban. Sikeres párosítás esetén hangjelzés hallható, és a kamera állapotjelzője kék színnel villog. Kattintson a **Hangjelzés** gombra, és várja meg, amíg a párosítás befejeződik, amit az alkalmazásban látni fog.
6. Ha végzett, kattintson a **Kész** gombra. Ekkor a kamera használatra kész.

A KAMERA FORGATÁSA

A kamerát bármikor távolról vezérelheti és forgathatja, mind a szülőegységen, mind a mobilalkalmazáson keresztül. Egyszerűen ébressze fel a szülői egységet az BE/KI gomb megnyomásával, majd az IRÁNY gombokkal forgassa a kamerát tetszőleges irányba.

Megjegyzés: Ha két kamerát használ, a főképernyő közepén két részre válik, és előbb ki kell választania az egyik kamerát. Az egyik kamera kiválasztásához nyomja meg a KÖZELÍTÉS gombot, majd a kiválasztás jóváhagyásához nyomja meg az OK gombot.

FÉNYKÉPEK ÉS VIDEÓK KÉSZÍTÉSE

Fényképek és videók készítéséhez microSD-kártyára (nem tartozék) van szükség. A kártyát mind a kamerába, mind a szülőnél lévő egységbe is behelyezheti. A megfelelő működéshez a kártyát FAT32 formátumra kell formázni. A maximális támogatott kártyakapacitás 128 GB. Javasoljuk, hogy legalább Class 10 / UHS-1 paraméterekkel rendelkező microSD-kártyát használjon.

- a. Ha microSD-kártyát helyez be a kamerába, a felvétel az alkalmazáson keresztül vezérelhető, és a felvétel egyszerre kerül elmentésre a telefon galériájában és a kártyán.
- b. Ha microSD-kártyát helyez be a szülői egységbe, a felvételt ezen keresztül vezérelheti, és maga a felvétel a szóban forgó egységben kerül rögzítésre.

TRUELIFE SMARTCARE®

A bébiőr Truelife SmartCare® funkcióval is rendelkezik, amely (a készülék/telefon kijelzőjén megjelenő értesítéssel és hangjelzéssel) figyelmeztet a mozgásra, illetve a hangokra, sőt, még a sírást is felismeri. A funkciók engedélyezéséhez és beállításához a következők szerint járjon el:

1. Nyomja meg a MENÜ gombot a fő képernyőn, majd válassza ki a Beállítások ikont , és hagyja jóvá az OK gomb megnyomásával.
2. Keresse meg a Smart Care ikont a menüben, és erősítse meg.









3. A Riasztás típusa részben egyénileg aktiválhatja a következő opciókat, és beállíthatja, hogy a bébiőr milyen érzékenységgel reagáljon az egyes ingerekre:
 - a. Mozgásérzékelés
 - b. Hangérzékelés
 - c. Sírásérzékelés
4. Az Emlékeztetés módszere részben ezután kiválaszthatja, hogy milyen formában szeretné a figyelmeztetéseket kapni.

VOX ÜZEMMÓD (ALVÓ ÜZEMMÓD)





Az akku élettartamának meghosszabbítása érdekében beállíthatja a szülői egység energiatakarékos VOX üzemmódját.

1. Nyomja meg a MENÜ gombot a fő képernyőn, majd válassza ki a Beállítások ikont , és hagyja jóvá az OK gomb megnyomásával.
2. Keresse meg a menüben a Alvó üzemmód ikont, és hagyja jóvá.
3. Itt három üzemmód közül választhat:
 - a. Hang kikapcsolása (ha a kijelző ki van kapcsolva, a szülői egység nem továbbít hangot)
 - b. Hang bekapcsolva (a kijelző kikapcsolását követően a szülői egység hangot továbbít)
 - c. Mindig bekapcsolva (a szülői egység kijelzője és hangja bekapcsolva marad)
 - d. Beállíthatja azt az időt is, amely után a szülői egység Alvás üzemmódra vált (1 perc / 5 perc / 10 perc / 30 perc / 60 perc).



AZ ALKALMAZÁS LEGFONTOSABB FUNKCIÓI

-  /  A videofelvétel átvitelének beállítása HD (nagy) vagy SD (Standard Definition, azaz normál) minőségre
-  A hang ki/be kapcsolása
-  Nagyítás (a képernyőn két ujjat szét húzva is elvégezhető)
-  Átkapcsolás teljes képernyős megjelenítésre
-  Képernyőkép készítése (a képernyőkép a telefon galériájába kerül mentésre)
-  Lenyomva tartva a mobiltelefon mikrofonjáról a hang a kamera hangszórójára kerül továbbításra
-  Nyomja meg a gombot, és a hívás mindkét irányban folytatódik, amíg újra ki nem kapcsolja a gombot

Megjegyzés: Alapfunkció beállítások → Hangmód.

-  Videofelvétel készítése (a videó a telefon galériájában kerül elmentésre)
-  A telefonon készített képek és videók galériájának megtekintése
-  Az alkalmazás világos vagy sötét témájának beállítása
-  Éjszakai látás tartomány

Megjegyzés: Az Automatikus funkció beállítása esetén a kamera besötétedéskor automatikusan éjjellátó üzemmódra vált, és a képe fekete-fehérre vált.

-  Kamera hangerő beállítása
-  Altató bekapcsolása

 Mozgáskövetés – a kamera a mozgást követve forog

Megjegyzés: Ha a mozgáskövetés funkció be van kapcsolva, a beállított tevékenységi terület kikapcsol.

 Mozgásérzékelés – mozgás észlelésekor értesítést küld a mobiltelefonra, és az értesítésre kattintva megjeleníthető képet készít

Megjegyzés: A „Tevékenységi terület” beállítás alatt beállíthatja a kép megfigyelésre és értesítésre kerülő részzeit. A beállításához húzza át vagy sarkainak elhúzásával változtassa meg a piros keret méretét.

 Hangérzékelés – hangot érzékelése esetén értesítést küld a mobiltelefonra.

 Hőmérséklet-beállítás – ha az Ön által beállított felső és alsó hőmérsékleti határértéket észleli, értesítést küld a mobiltelefonjára

Megjegyzés: A mozgás-, hang- és hőmérséklet-érzékeléssel kapcsolatos értesítések megjelenítéséhez győződjön meg arról, hogy a telefon beállításai engedélyezte az alkalmazás értesítéseit.

 Felvétel lejártszása microSD-kártyáról - a telefon galériáján kívül a felvételeket microSD-kártyára is mentheti

Megjegyzés: Helyezze a kártyát a kikapcsolt kamerába (lásd a Termékleírás - Kamera (babaegység) fejezetet), és a rögzítés előtt formázza a kártyát a beállításokban. A beállításokban azt is kiválaszthatja, hogy a kamera folyamatosan vagy csak mozgás érzékelésekor rögzítsen.

HACKELÉS ELLENI VÉDELEM

Az alkalmazás az intelligens eszközök biztonsága érdekében ötrétegű biztonsági technológiát használ, amely az információk kiszivárgásának kockázata nélkül, a hálózati forgalom biztonságának garantálása érdekében katonai szintű AES adattitkosítást, háromszoros ellenőrzésű engedélyezést és hitelesítést, két kódolt dinamikus kulcsot és https csatornatitkosítást használ.

Megjegyzés: A hackerek elleni védelem növelése érdekében a lehető legerősebb jelszót állítson be a WiFi hálózaton. A jelszónak legalább nyolctagú, nagy- és kisbetűk, valamint számok kombinációból álló karakteresből kell állnia. Ne használja a „~!@#\$\$%^&*~” speciális karaktereket, különben a kamera nem párosítható.

A kamera és a szülői egység közötti átvitelre ezután vezeték nélkül, 802.11ah sub-1 GHz-es titkosított WiFi szabvány segítségével kerül sor.

HATÓTÁVOLSÁG

- A bébiór maximális hatótávolsága beépítetlen területen 300 m, épületen belül pedig 50 m.
- A bébiór maximális hatótávolságát és a jelátvitelt befolyásolhatja az a környezet, amelyben a bébiór használja, például vastag falak, vasbeton szerkezetek stb.
- Ha a kapcsolat a babánál lévő egységtől való túl nagy távolság miatt megszakad, a szülői egység ezt a kijelzőn egy piros, megszakadt kapcsolat ikonnal jelzi.

HIBAEHÁRÍTÁS

Probléma	Megoldás
A kamera nem párosítható a mobilalkalmazással.	Győződjön meg róla, hogy a kamera megfelelő WiFi hálózathoz csatlakozik. A kamera az 5 GHz-es frekvenciát nem, csak a 2,4 GHz-es frekvenciát támogatja. A Wi-Fi jelszó nem tartalmazhatja a ~!@#\$\$%^&*~ speciális karaktereket.

A kamera nem továbbítja a képet a szülői egységnek.	A kamera már gyárilag párosítva van a szülőnél lévő egységgel. Ha azonban nem lát képet, akkor a beállításoknál szüntesse meg a kamera párosítását, és párosítsa újra a szülői egységgel (lásd a KAMERA PÁROSÍTÁSA A SZÜLŐI EGYSÉG-GEL című fejezetet).
A kép beragadt, és a szülőegység nem válaszol.	Resztelje a szülőnél lévő egységet a mellékelt reset pin segítségével.
A szülői egység nem képes felismerni a microSD-kártyámat.	Ellenőrizze le, hogy az SD kártya jó állapotban van és FAT32 formátumú (lásd a FOTÓK ÉS VIDEÓK KÉSZÍTÉSE c. fejezetet).
Nem kapok értesítést a mobiltelefonon.	Győződjön meg róla, hogy az alkalmazás fut, és a beállításokban megfelelő engedélyeket kapott (értesítések küldése).
A telefonnal való párosítás után a szülői egység eltűnt a kamera képe.	A kamera és az alkalmazás párosításakor a kamerát resetelni kell, és a szülői egység körülbelül 2 percre elveszíti a képet. 2 perc elteltével a kép automatikusan frissül és elérhetővé válik mind a mobiltelefonon, mind a szülői egységen.

SPECIFIKÁCIÓ

TrueLife NannyCam R7 Dual Smart bébiőr

Megfigyelési látószög	110°
A kamera vízszintes elforgatása	345° (lehetővé teszi a 360°-os megjelenítést)
A kamera függőleges elforgatása	60° (lehetővé teszi a 165°-os megjelenítést)
Automatikus éjjellátó funkció	Igen (láthatóság akár 10 m)
Video formátum	MP4 / H.264 tömörítés
WiFi	2.4 GHz
Videó felbontás	2K (2304 × 1296), HD (1280 × 720)
microSD kártya max. kapacitása	128 GB
Tápbemenet	MicroUSB
Energiafogyasztás	5V / 1A
Akku	3000 mAh (újratölthető)
Méreték – Kamera (babánál lévő egység)	85 × 80 × 155 mm
Méreték – Szülőnél lévő egység	81 × 17 × 156 mm
Súly – Kamera (babánál lévő egység)	286 g
Súly – Szülőnél lévő egység	191 g
Kompatibilis OR	iOS 9 vagy újabb / Android 5 vagy újabb

BIZTONSÁGOS MUNKAVÉGZÉS A KÉSZÜLÉKKEL

- Figyelmesen olvassa el a mellékelt biztonsági utasításokat.
- A termék megfelelő használata érdekében töltsse le a használati útmutatót www.truelife.eu oldalon található legfrissebb verzióját.

A sajtóhibák és az információk módosításának joga fenntartva.

Gyártó:

elem6 s.r.o., Braškovská 15, 16100 Prága 6, Csehország



SL - NAVODILA

VSEBINA PAKIRANJA

- Kamera (otročka enota)
- Starševska enota
- 2× kabel Micro USB + 2× adapter
- Oprema za pritrditev na steno
- Iгла za ponastavitev
- Navodila
- Varnostna navodila

OPIS IZDELKA

Kamera (otročka enota)

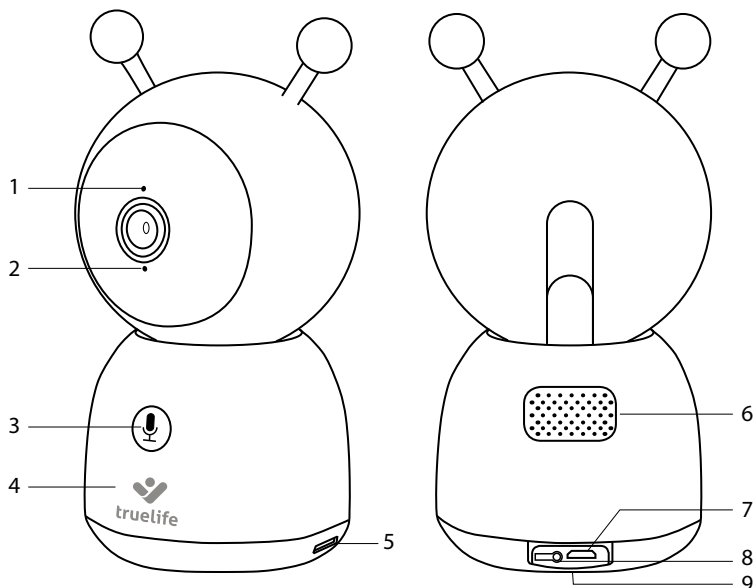

1. Kontrolna lučka stanja
 - a. Rdeča lučka (utripa) – čakanje na seznanitev
 - b. Modra lučka (sveti) – kamera povezana
 - c. Rdeča lučka (sveti) – težava s povezavo
2. Mikrofon
3. Gumb KLICANJE/SEZNANJANJE
4. Nočna lučka
5. Vhod za kartico microSD
6. Zvočnik
7. Vhod za Micro USB
8. Gumb za ponastavitev
9. Pritrditev na steno

Starševska enota

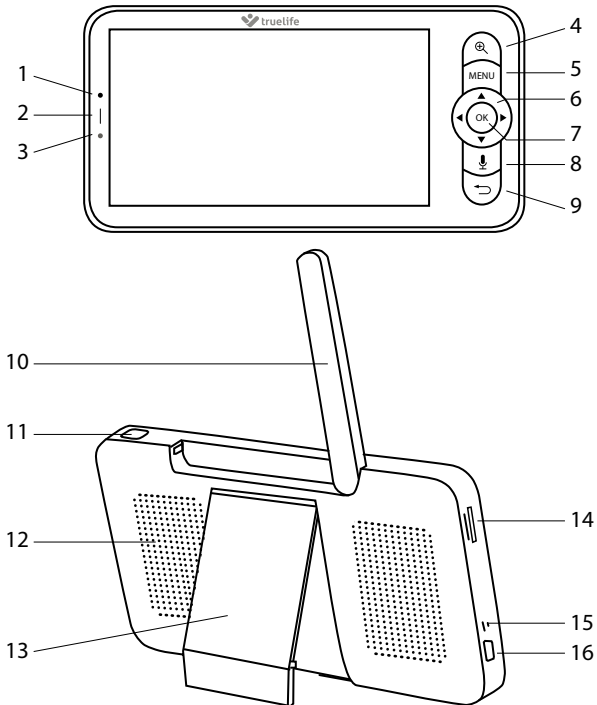

- | | |
|--|--------------------------|
| 1. Mikrofon | 8. Tipka KLICANJE |
| 2. Kontrolna lučka stanja polnjenja | 9. Tipka NAZAJ |
| a. Oranžna lučka – polnjenje | 10. Antena |
| b. Zelena lučka – napolnjeno | 11. Tipka VKLOP/IZKLOP |
| 3. Kontrolna lučka vklopa | 12. Zvočnik |
| a. Oranžna lučka – naprava je vklopljena | 13. Podstavek |
| 4. Tipka PRIBLIŽANJE | 14. Reža za kartico SD |
| 5. Tipka MENI | 15. Gumb za ponastavitev |
| 6. SMERNE tipke | 16. Vhod za Micro USB |
| 7. Tipka OK | |

POSTAVITEV ENOT

1. možnost: na vodoravno in trdno površino

2. možnost: na pokončno površino

- Uporabite priloženi montažni nastavek. Na nastavku je označeno, katera stran je na vrhu (up).
- V pakiranju boste našli komplet vijakov in vložkov, s katerimi pričvrstite nastavek na trdno, čisto in ravno površino.
- Ko je nastavek čvrsto pritrjen, nanj pričvrstite spodnji del kamere in se prepričajte, da je čvrsto na mestu.

3. možnost: na navoj stativa

- a. Namestite in varno pričvrstite TrueLife NannyCam Holder (v prodaji ločeno) na izbrano mesto.
- b. Na navoj nato privijte kamero.

SEZNANJANJE KAMERE S STARŠEVSKO ENOTO

Kamera in starševska enota sta že tovarniško seznanjeni, zato ju je treba samo vklopiti. Če vzpostavitev povezave ne uspe, lahko obe napravi preprosto seznanite s pomočjo spodnjih korakov.

Seznanjanje:

1. Med procesom seznanjanja postavite kamero in starševsko enoto čim bližje skupaj.
2. Pritisnite tipko MENI, s pomočjo SMERNIH tipk pojdite na ikono nastavitvev  in potrdite s tipko OK. V nastavitvah pojdite na ikono Kamera in ponovno potrdite.
3. Izberite kamero 1.
4. Na kameri pridržite tipko KLICANJE/SEZNANJANJE za približno 5 sekund, dokler se ne oglasi zvočni signal.
5. Na starševski enoti pritisnite tipko OK.
6. Seznanjanje je potrjeno s prižigom modre lučke na kameri in z opozorilom na starševski enoti.

Preklic seznanitve:

Če se med kamero in starševsko enoto pojavijo težave s povezavo, lahko seznanitev med kamero in enoto prekličete in ju ponovno seznanite.

1. Pritisnite tipko MENI, s pomočjo SMERNIH tipk pojdite na ikono nastavitvev  in potrdite s tipko OK. V nastavitvah pojdite na ikono Kamera in ponovno potrdite.
2. Izberite kamero 1.
3. Pridržite tipko OK in kamera se bo odklopila od starševske enote.
4. Kamero in starševsko enoto ponovno seznanite po zgornjem postopku.

Seznanjanje druge kamere:

Dokupite lahko dodatno kamero in jo povežete z isto starševsko enoto. Postopek seznanjanja je enak, le da pri procesu izberete možnost »kamera 2«.

SEZNANJANJE Z APLIKACIJO

Kamero je mogoče seznaniti tudi z mobilno aplikacijo.

1. Prenesite aplikacijo

Skenirajte QR-kodo ali vnesite URL:
truelife.eu/57714/app



2. Registrirajte se ali se prijavite z obstoječim računom

a) Registrirajte se

1. Če še nimate računa v aplikaciji, se registrirajte s klikom na gumb **Registracija**. Izberite **državo/območje** in izpolnite svoj **e-poštni naslov**. Skrbno preberite Načela varovanja osebnih podatkov in označite **Soglašam**.
2. Nato kliknite na gumb **Pridobite potrditveno kodo** in prepisite šestmestno kodo, ki jo prejmete v vaš e-poštni nabiralnik.
3. Zdaj lahko nastavite geslo (6–20 znakov s kombinacijo črk in števk) in kliknite na gumb **Pojdite na aplikacijo**.

Opomba: Koda velja le 60 sekund. Če je v tem času ne izpolnite, kliknite na gumb Ponovno pošlji in kodo izpolnite znova. Če koda tudi ob večkratnem poskusu ne prejmete, preverite mapo za vsiljeno pošto v svojem nabiralniku.

b) Prijavite se s pomočjo obstoječega računa

1. Če že imate račun v aplikaciji, kliknite na **Prijavi se z obstoječim računom**. Izberite **državo/območje** in izpolnite svoj **e-poštni naslov**, vnesite geslo ter kliknite na gumb **Prijava**.

Dodajanje naprave v aplikacijo

1. V aplikaciji kliknite na gumb **Dodaj napravo**.
2. V levem stolpcu izberite **Fotoaparati in zaklepanje** ter kliknite na **Kamera (Wi-Fi)**.
3. Če imate kamero že seznanjeno s starševsko enoto, jo zdaj morate ponastaviti s pomočjo tipke za ponastavitev, ki jo najdete na hrbtani strani kamere (v tej fazi starševska enota izgubi signal, ki se čez hip obnovi sam). Tipko pridržite približno 5 sekund, dokler se ne oglasi zvočni ton in se kontrolna lučka stanja kamere ne prižge rdeče ter začne utripati.
4. V aplikaciji potrdite, da kontrolna lučka kamere utripa in kliknite na gumb **Naprej**. Izberite domači Wi-Fi (2,4 GHz), vnesite geslo za ta Wi-Fi in kliknite na gumb **Naprej**.

Opomba: Aplikacija za pravilno seznanjanje zahteva dostop do lokacije.

5. Pridržite zaslon s QR-kodo pred lečo kamere na oddaljenosti 15 do 20 cm. Pri uspešni seznanitvi se oglasi zvočni signal in kontrolna lučka stanja kamere zautripa modro. Kliknite na gumb **Zvočni signal se oglasi** in počakajte, da se seznanjanje konča, kar boste videli v aplikaciji.
6. Na koncu kliknite na gumb **Zaključeno**. V tem trenutku je kamera pripravljena na uporabo.

OBRAČANJE KAMERE

Kamero lahko kadarkoli upravljate in obračate na daljavo, in sicer tako s pomočjo starševske enote kot z mobilno aplikacijo. Starševsko enoto obudite s pritiskom tipke VKLOP/IZKLOP in nato lahko s SMER-NIMI tipkami kamero obračate v vse smeri.

Opomba: Če uporabljate dve kameri, bo glavni zaslon po sredini razdeljen na dva dela in je najprej treba izbrati eno od kamer. S pritiskom na tipko PRIBLIŽANJE lahko izberete eno od kamer ter s pritiskom na OK potrdite svojo izbiro.

FOTOGRAFIRANJE IN SNEMANJE VIDEA

Za ustvarjanje fotografij ali videov je potrebna kartica microSD (ni priložena). Kartico lahko vstavite ali v kamero ali v starševsko enoto. Kartica mora biti za pravilno delovanje formatirana v formatu FAT32. Največja podprta velikost kartice je 128 GB. Priporočamo uporabo kartice microSD vsaj z lastnostmi Class 10/UHS-1.

- a. Če kartico microSD vstavite v kamero, se snemanje upravlja prek aplikacije, posnetek pa bo shranjen v galerijo telefona in na kartico.
- b. Če kartico microSD vstavite v starševsko enoto, se snemanje upravlja prek nje, posnetek pa bo shranjen na kartico v tej enoti.

TRUELIFE SMARTCARE®

Elektronska varuška ima na voljo funkcijo TrueLife SmartCare®, ki vas bo opozorila (s pomočjo obvestila na zaslonu enote/telefona ter z zvočnim signalom) na gibanje, zvok, prepoznala pa bo tudi jok. Za vklop teh funkcij in njihovo nastavitve ravnajte sledeče:

1. Pritisnite tipko MENI na glavnem zaslonu in izberite ikono Nastavitve ter  potrdite s tipko OK.
2. V meniju poiščite ikono Smart Care in jo potrdite.
3. V razdelku Tip alarma lahko posamezno vklopite naslednje možnosti in nastavite, s kakšno občutljivostjo se bo varuška na posamezne stimulacije odzivala:
 - a. Zaznavanje gibanja
 - b. Zaznavanje zvoka
 - c. Zaznavanje joka



4. V razdelku Metoda opomnika si nato izberete, v kateri obliki želite dobivati opozorila.







NAČIN VOX (NAČIN SPANJA)

Za starševsko enoto lahko nastavite varčni način VOX, ki podaljša vzdržljivost baterije.





1. Pritisnite tipko MENI in na glavnem zaslonu izberite ikono Nastavitve  ter potrdite s tipko OK.
2. V meniju poiščite ikono Način spanja in jo potrdite.
3. Tukaj lahko izberete enega od treh načinov:
 - a. Zvok izklopljen (starševska enota ne bo prenašala zvoka, ko se bo zaslon ugasnil)
 - b. Zvok vklopljen (starševska enota bo prenašala zvok tudi po ugasnitvi zaslona)
 - c. Vedno vklopljeno (zaslon starševske enote in zvok bosta ostala vklopljena)
 - d. Tukaj lahko nastavite tudi čas, po katerem se bo starševska enota preklopila v Način spanja (1 minuta/5 minut/10 minut/30 minut/60 minut).

GLAVNE FUNKCIJE APLIKACIJE



 /  Nastavitev kakovosti prenosa videa na HD (High Definition ali visoka kakovost) oziroma SD (Standard Definition ali normalna kakovost)

-  Izklop/vklop zvoka
-  Približanje slike (lahko tudi s podrsanjem dveh prstov na zaslonu)
-  Preklop na cel zaslon
-  Zajem zaslona (posnetek se shrani v galerijo telefona)
-  Pri pridržanju prenaša zvok iz mikrofona mobilnega telefona v zvočnik na kameri
-  S pritiskom na tipko bo pogovor potekal v obe smeri, dokler tipke zopet ne izklopite

Opomba: Nastavitve osnovnih funkcij → Način avdio.

-  Zajem videa (video se shrani v galerijo telefona)
-  Prikaz galerije zajetih slik in videov v telefonu
-  Nastavitev svetlega ali temnega motiva aplikacije
-  Nastavitev nočnega gledanja

Opomba: Po nastavitvi na Samodejno se kamera ob stemnitvi samodejno preklopi v način nočnega gledanja in slika se preklopi na črno-belo.

-  Nastavitev glasnosti kamere
-  Vklop uspavanke
-  Spremljanje gibanja – kamera se obrača za gibanjem

Opomba: Pri vklopu spremljanja gibanja je nastavljeno območje aktivnosti onemogočeno.

-  Zaznavanje gibanja – pri zaznanem gibanju pošlje obvestilo v mobilni telefon in zajame posnetek, ki ga je mogoče prikazati ob kliku na obvestilo

Opomba: Pod nastavitvijo »Območje aktivnosti« lahko nastavite dele slike, ki bodo spremljani in za katere boste dobivali opozorila. Za nastavitev povlecite ali spremenite velikost rdečega okvirčka tako, da ga povlečete za enega od kotov.



Zaznavanje zvoka – ob zaznanem zvoku pošlje obvestilo v mobilni telefon



Nastavitev temperature – ko zazna vašo nastavljeno zgornjo in spodnjo mejo temperature, pošlje obvestilo v mobilni telefon

Opomba: Za prikaz obvestila glede zaznanega gibanja, zvoka in temperature se prepričajte, da imate v nastavitvah telefona dovoljena obvestila aplikacije.



Predvajanje posnetka s kartice microSD – poleg galerije telefona lahko posnetke shranjujete tudi na kartico microSD

Opomba: Kartico vstavite v izklopljeno kamero (glej poglavje Opis izdelka – Kamera (otroška enota)) in pred snemanjem kartico formatirajte v nastavitvah. V nastavitvah lahko tudi izberete, ali bo kamera na kartico snemala neprekinjeno ali le ob zaznanem gibanju.

ZAŠČITA PRED VDOROM

Aplikacija uporablja petnivojsko varnostno tehnologijo, ki zagotavlja varnost pametnih naprav brez tveganja za uhajanje informacij zahvaljujoč šifriranju podatkov na vojaškem nivoju AES, avtorizaciji ter preverjanju s trojno kontrolo, dvokodnemu dinamičnemu ključu ter šifriranju kanala https za zagotavljanje varnega omrežnega prenosa.

Opomba: Za večjo zaščito proti vdorom na svojem omrežju WiFi nastavite čim močnejše geslo. Geslo naj bo sestavljeno iz najmanj osmih znakov iz kombinacije malih in velikih črk ter števk. Ne uporabljajte posebnih znakov »~!@#\$\$%^&*~«, sicer kamere ne bo mogoče seznaniti.

Med kamero in starševsko enoto se prenos izvaja brezžično prek šifriranega standarda WiFi 802.11ah sub-1 GHz.

DOSEG

- Maksimalni doseg varuške je 300 m v nepozidanem območju in 50 m v zgradbi.
- Na maksimalni doseg varuške in prenos signala lahko vpliva okolje, v katerem varuško uporabljate, kot npr. debele stene, železobetonske konstrukcije itd.
- Na izgubo povezave zaradi prevelike razdalje od otroške enote vas bo opozarjala starševska enota na zaslonu s pomočjo rdeče ikone za prekinjeno povezavo.

ODPRAVLJANJE TEŽAV

Težava	Rešitev
Kamere ni mogoče seznaniti z mobilno aplikacijo.	Preverite, ali se kamera povezuje na pravo omrežje WiFi. Kamera ne podpira 5 GHz, ampak le 2,4 GHz. Geslo za Wi-Fi ne sme vsebovati posebnih znakov: ~!@#\$\$%^&*~.
Kamera v starševsko enoto ne prenaša slike.	Kamera je že tovarniško seznanjena s starševsko enoto. Če vseeno ne vidite slike, preključite seznanitev kamere v nastavitvah in jo ponovno seznanite s starševsko enoto (glej poglavje SEZNANJANJE KAMERE S STARŠEVSKO ENOTO).
Slika je zmrznila in starševska enota se ne odziva.	Ponastavite starševsko enoto s pomočjo priložene igle za ponastavitev.

Starševska enota ne prepozna moje kartice microSD.	Preverite, ali je s kartico SD vse v redu in ali je v formatu FAT32 (glej poglavje FOTOGRAFIRANJE IN SNEMANJE VIDEA).
Ne prejemam obvestil na svoj mobilni telefon.	Prepričajte se, da aplikacija deluje in da ima ustrezna pooblastila v nastavitvah (pošiljanje obvestil).
Slika kamere je po seznanitvi s telefonom na starševski enoti izginila.	Pri seznanjanju kamere z aplikacijo se mora kamera ponastaviti in starševska enota pri tem za približno 2 minuti izgubi sliko. Po preteku 2 minut se slika samodejno obnovi in bo dostopna tako na mobilnem telefonu kot na starševski enoti.

SPECIFIKACIJE

Elektronska varuška Truelife NannyCam R7 Dual Smart

Kot opazovanja	110°
Obračanje kamere horizontalno	345° (omogoča prikaz kota 360°)
Obračanje kamere vertikalno	60° (omogoča prikaz kota 165°)
Samodejno nočno gledanje	Da (vidljivost do 10 m)
Format videa	MP4/kompresija H.264
WiFi	2.4 GHz
Ločljivost videa	2K (2304 × 1296), HD (1280 × 720)
Maks. velikost kartice microSD	128 GB
Vhod za napajanje	MicroUSB
Poraba energije	5 V/1 A
Baterija	3000 mAh (polnilna)
Dimenzije – Kamera (otročka enota)	85 × 80 × 155 mm
Dimenzije – Starševska enota	81 × 17 × 156 mm
Masa – Kamera (otročka enota)	286 g
Masa – Starševska enota	191 g
Združljivi OS	iOS 9 ali novejši/Android 5 ali novejši

VARNOST PRI DELU Z NAPRAVO

1. Pozorno preberite priložene varnostne napotke.
2. Za pravilno rokovanje z izdelkom si naložite in preberite najnovejšo različico priročnika, ki je za prenos na voljo na strani: www.truelife.eu

Napake v tisku in spremembe podatkov so pridržane.

Proizvajalec:

elem6 s.r.o., Braškovská 15, 16100 Praha 6, Češka republika



HR - UPUTSTVO

SADRŽAJ PAKIRANJA

- Kamera (dječja jedinica)
- Roditeljska jedinica
- 2× Micro USB kabel + 2× adapter
- Pribor za montažu na zid
- Iгла za resetiranje
- Uputstvo za upotrebu
- Sigurnosne upute

OPIS PROIZVODA

Kamera (dječja jedinica)

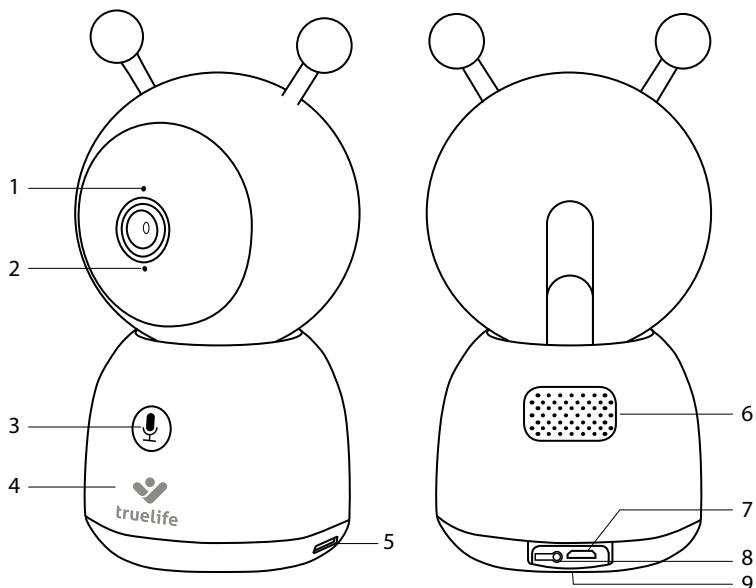

1. Lampica statusa
 - a. Crveno svjetlo (treperi) – čekanje na uparivanje
 - b. Plavo svjetlo (stalno) – kamera je spojena
 - c. Crveno svjetlo (stalno) – problem sa spajanjem
2. Mikrofon
3. Tipka POZIV/UPARIVANJE
4. Noćna lampa
5. Utor za microSD karticu
6. Zvučnik
7. Ulaz za Micro USB
8. Tipka za resetiranje
9. Montaža na zid

Roditeljska jedinica

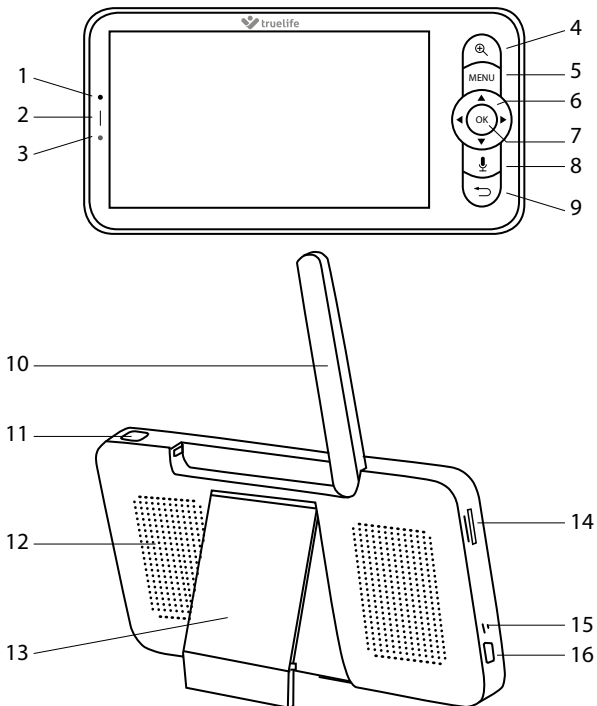

- | | |
|--|--------------------------------------|
| 1. Mikrofon | 8. Tipka POZIV |
| 2. Lampica statusa punjenja | 9. Tipka NATRAG |
| a. Narančasto svjetlo – punjenje | 10. Antena |
| b. Zeleno svjetlo – potpuno napunjeno | 11. Tipka UKLJUČIVANJE/ISKLJUČIVANJE |
| 3. Lampica statusa uključenja | 12. Zvučnik |
| a. Narančasto svjetlo – uređaj je uključen | 13. Stalak |
| 4. Tipka ZOOM | 14. Utor za SD karticu |
| 5. Tipka IZBORNIK | 15. Tipka za resetiranje |
| 6. Tipke SMJERA | 16. Ulaz za Micro USB |
| 7. Tipka OK | |

SMJEŠTAJ JEDINICA

1. opcija: horizontalna i čvrsta površina

2. opcija: vertikalna površina

- Upotrijebite priloženi nastavak za montažu. Na nastavku je označeno koja strana ide gore (up).
- U pakiranju se nalazi komplet vijaka i tipli pomoću kojih ćete pričvrstiti nastavak na čvrstu, čistu i ravnu površinu.
- Nakon što je dobro pričvršćen, umetnite u nastavak donji dio kamere i provjerite stoji li čvrsto.

3. opcija: navoj držača

- Namotajte i pričvrstite držač TrueLife NannyCam Holder (prodaje se zasebno) na odabrano mjesto.
- Zatim pričvrstite kameru na navoj.

UPARIVANJE KAMERE S RODITELJSKOM JEDINICOM

Kamera i roditeljska jedinica već su tvornički uparene, tako da ih trebate samo uključiti. U slučaju da povezivanje ne uspije, možete oba uređaja jednostavno upariti slijedeći dolje navedene korake.

Uparivanje:

- Tijekom postupka uparivanja postavite kameru i roditeljsku jedinicu što bliže jednu drugoj.
- Pritisnite tipku IZBORNIK, pomoću tipki SMJERA pomaknite se na ikonu postavki  i potvrdite tipkom OK. U postavkama se pomaknite na ikonu Kamera i ponovno potvrdite.
- Odaberite kameru 1.
- Držite pritisnutu tipku POZIV/UPARIVANJE na kameri cca 5 sekundi, dok se ne oglasi zvučni signal.
- Na roditeljskoj jedinici pritisnite tipku OK.
- Uparivanje se potvrđuje plavim svjetlom na kameri i upozorenjem na roditeljskoj jedinici.

Odspajanje:

Ako se između kamere i roditeljske jedinice pojave problemi s povezivanjem, možete kameru odspojiti od jedinice i ponovno ih upariti.

- Pritisnite tipku IZBORNIK, pomoću tipki SMJERA pomaknite se na ikonu postavki  i potvrdite tipkom OK. U postavkama se pomaknite na ikonu Kamera i ponovno potvrdite.
- Odaberite kameru 1.
- Držite duže pritisnutu tipku OK i kamera će se odspojiti od roditeljske jedinice.
- Ponovno uparite kameru i roditeljsku jedinicu prema gornjem postupku.

Uparivanje druge kamere:

Možete kupiti drugu kameru i upariti je s istom roditeljskom jedinicom. Postupak uparivanja je isti, samo tijekom uparivanja odaberite opciju „kamera 2“.

UPARIVANJE S APLIKACIJOM

Kameru možete upariti ne samo s roditeljskom jedinicom, već i s mobilnom aplikacijom.

1. Preuzmite aplikaciju

Skenirajte QR kôd ili unesite URL:
truelife.eu/57714/app



2. Registrirajte se ili se prijavite koristeći postojeći račun

a) Registrirajte se

- Ako još nemate račun u aplikaciji, kliknite na tipku **Registrirajte se**. Odaberite **državu/regiju** i unesite svoju **e-mail adresu**. Pažljivo pročitajte Načela zaštite osobnih podataka i označite **Slazem se**.
- Zatim kliknite na tipku **Učitajte verifikacijski kôd** i prepišite šesteroznamenkasti kôd koji ste primili u svoj e-mail pretinac.
- Sada zadajte lozinku (6–20 znakova s kombinacijom slova i brojki) i kliknite na tipku **Idite na aplikaciju**.

Napomena: Kôd je važeći samo 60 sekundi. Ako ga do tada ne unesete, kliknite na tipku Ponovno poslati i unesite kôd iznova. Ako Vam kôd ne pristizhe, provjerite mapu spam u svom e-mail pretincu.

b) Prijavite se koristeći postojeći račun

1. Ako već imate račun u aplikaciji, kliknite na **Prijavite se na postojeći račun**. Odaberite **državu/regiju**, unesite svoju **e-mail adresu**, unesite lozinku i kliknite na tipku **Prijava**.

Dodavanje uređaja u aplikaciju

1. U aplikaciji kliknite na tipku **Dodajte uređaj**.
2. U lijevom stupcu odaberite **Kamera i zaključavanje** i kliknite na **Kamera (Wi-Fi)**.
3. Ako već imate kameru uparenu s roditeljskom jedinicom, sada je morate resetirati pomoću tipke za resetiranje koja se nalazi na stražnjoj strani kamere (u ovoj fazi roditeljska jedinica će izgubiti signal – nakon kratkog vremena sam će se obnoviti). Tipku držite pritisnutu cca 5 sekundi, dok se ne oglasi zvučni signal i lampica statusa kamere ne zasvijetli crveno i ne počne treperiti.
4. U aplikaciji potvrdite da lampica statusa kamere treperi i kliknite na tipku **Dalje**. Odaberite svoj kućni Wi-Fi (2.4GHz), unesite lozinku za Wi-Fi i kliknite na tipku **Dalje**.

Napomena: Za ispravno uparivanje, aplikacija zahtijeva pristup lokaciji.

5. Zaslon s QR kôdom držite ispred objektivna kamere na udaljenosti od 15 do 20 cm. Kod uspješnog uparivanja, oglasit će se zvučni signal i zatreperit će plavo svjetlo. Kliknite na tipku **Oglasit će se zvučni signal** i pričekajte dok se uparivanje ne završi, što ćete vidjeti u aplikaciji.
6. Nakon završenog uparivanja, kliknite na tipku **Završeno**. U tom trenutku kamera je spremna za korištenje.

ROTACIJA KAMERE

Kamerom možete daljinski upravljati i okretati je u bilo kojem trenutku, i pomoću roditeljske jedinice i pomoću mobilne aplikacije. Roditeljsku jedinicu možete aktivirati pritiskom na tipku UKLJUČIVANJE/ ISKLJUČIVANJE, a zatim koristite tipke SMJERA za rotiranje kamere u svim smjerovima.

Napomena: Ako koristite dvije kamere, glavni zaslon će biti podijeljen po sredini u dva dijela i najprije je potrebno odabrati jednu od kamera. Pritiskom na tipku ZOOM možete odabrati jednu kameru i potvrditi odabir tipkom OK.

SNIMANJE FOTOGRAFIJA I VIDEO

Za snimanje fotografija ili videa potrebna je microSD kartica (nije uključena u pakiranje). Karticu možete umetnuti ne samo u kameru, već i u roditeljsku jedinicu. Kartica mora biti formatirana u FAT32 formatu za pravilan rad. Maksimalna podržana veličina kartice je 128 GB. Preporučujemo korištenje microSD kartice s parametrima minimalno Class 10 / UHS-1.

- a. Ako umetnete microSD karticu u kameru, snimanjem se upravlja putem aplikacije i snimka će istovremeno biti pohranjena u galeriju telefona i na karticu.
- b. Ako umetnete microSD karticu u roditeljsku jedinicu, snimanjem se upravlja pomoću jedinice i snimka će biti pohranjena na karticu u toj jedinici.

TRUELIFE SMARTCARE®

Baby monitor ima funkciju TrueLife SmartCare® koja Vas upozorava (putem obavijesti na zaslonu jedinice/telefona i pomoću zvučnog signala) na pokret, zvuk, i čak prepoznaje plač. Da biste uključili ove funkcije i namjestili njihove postavke, slijedite ove korake:

1. Pritisnite tipku IZBORNIK na glavnom zaslonu i odaberite ikonu postavke  te potvrdite tipkom OK.
2. Pronađite u izborniku ikonu Smart Care i potvrdite.
3. U odjeljku Vrsta alarma možete pojedinačno uključiti sljedeće opcije i podesiti osjetljivost kojom će baby monitor reagirati na pojedine podražaje:
 - a. Detekcija pokreta
 - b. Detekcija zvuka









- c. Detekcija plača
4. U odjeljku Način upozorenja odaberite u kojem obliku želite primati obavijesti.

VOX REŽIM (NAČIN MIROVANJA)





Za roditeljsku jedinicu možete postaviti štedljivi VOX režim koji će produžiti trajanje baterije.

1. Pritisnite tipku IZBORNIK i na glavnom zaslonu odaberite ikonu postavke  i potvrdite tipkom OK.
2. Pronađite u izborniku ikonu Način mirovanja i potvrdite.
3. Ovdje možete odabrati jedan od tri režima:
 - a. Zvuk isključen (roditeljska jedinica neće emitirati zvuk nakon što se zaslon isključi)
 - b. Zvuk uključen (roditeljska jedinica će emitirati zvuk nakon što se zaslon isključi)
 - c. Uvijek uključeno (zaslon roditeljske jedinice i zvuk ostaju uključeni)
 - d. Ovdje također možete podesiti vrijeme nakon kojega roditeljska jedinica prelazi na Režim spavanja (1 minuta / 5 minuta / 10 minuta / 30 minuta / 60 minuta).



GLAVNE FUNKCIJE APLIKACIJE

-  /  Podešavanje kvalitete video prijenosa na HD (High Definition ili visoka kvaliteta) ili SD (Standard Definition ili normalna kvaliteta)
-  Isključivanje/uključivanje zvuka
-  Zumiranje slike (također i povlačenjem dva prsta po zaslonu)
-  Prebacivanje na cijeli zaslon
-  Screenshot (screenshot se sprema u galeriju telefona)
-  Kada se drži pritisnuto, prenosi zvuk iz mikrofona mobilnog telefona u zvučnik na kameri
-  Pritiskom na tipku komunikacija će biti dvosmjerna dok ponovno ne isključite tipku

Napomena: Postavke osnovnih funkcija → Audio mod.

-  Snimanje videa (video se sprema u galeriju telefona)
-  Prikaz galerije snimki i videa u telefonu
-  Podešavanje svijetlog ili tamnog motiva aplikacije
-  Postavke za noćno gledanje

Napomena: Kada se postavi na Automatski, kamera će se u mraku automatski prebaciti na režim noćnog gledanja i slika će se prebaciti na crno-bijelu.

-  Postavke glasnoće kamere
-  Uključivanje uspavanke
-  Praćenje pokreta – kamera će se rotirati kako bi pratila kretanje

Napomena: Kada je uključeno praćenje kretanja, podešeno područje aktivnosti je deaktivirano.

-  Detekcija pokreta – kada se detektira kretanje, šalje obavijest na mobilni telefon i napravi snimku koja se može prikazati klikom na obavijesti

Napomena: Pod postavkom „Područje aktivnosti“ možete postaviti dijelove slike koji će se pratiti i za koje ćete dobivati obavijesti. Za podešavanje, povucite ili promijenite veličinu crvenog okvira povlačenjem jednog kuta okvira.



Detekcija zvuka – kada se detektira zvuk, šalje obavijest na mobilni telefon



Postavke temperature – kada se zabilježi postavljena gornja i donja granica temperature, šalje obavijest na mobilni telefon

Napomena: Za prikaz obavijesti o detekciji pokreta, zvuka i temperature, provjerite jeste li omogućili obavijesti aplikacije u postavkama telefona.



Reprodukcija snimke s microSD kartice – osim u galeriju telefona, snimke možete spremati i na microSD karticu

Napomena: Umetnite karticu u isključenu kameru (v. poglavlje Opis proizvoda – Kamera (dječja jedinica)) i formatirajte karticu u postavkama prije snimanja. U postavkama također možete odabrati hoće li kamera snimati na karticu stalno ili samo kada se detektira pokret.

SIGURNOST OD HAKIRANJA

Aplikacija koristi petoslojnu sigurnosnu tehnologiju koja obezbjeđuje sigurnost pametnih uređaja bez rizika od curenja informacija zahvaljujući vojnoj AES enkripciji podataka, autorizaciji i trostrukoj autentifikaciji, dinamičkom ključu s dva koda i enkripciji kanala https radi sigurnosti mrežnog prijenosa.

Napomena: Kako biste povećali zaštitu od hakiranja, postavite najjaču moguću lozinku na svoju WiFi mrežu. Lozinka bi se trebala sastojati od namanje 8 znakova s kombinacijom malih i velikih slova i brojni. Ne koristite posebne znakove „~!@#\$\$%^*~“, inače se kamera neće moći upariti.

Prijenos između kamere i roditeljske jedinice odvija se bežično putem šifriranog WiFi standarda 802.11ah sub-1 GHz.

DOMET

- Maksimalni domet baby monitora je 300 m na otvorenom i 50 m u zgradi.
- Na maksimalni domet baby monitora i prijenos signala može utjecati okolina u kojoj ga koristite, kao npr. debeli zidovi, armiranobetonske konstrukcije itd.
- Ako se veza prekine jer ste predaleko od dječje jedinice, roditeljska jedinica će Vam to signalizirati crvenom ikonom prekinute veze na zaslonu.

RJEŠAVANJE PROBLEMA

Problem	Rješenje
Kamera se ne može upariti s mobilnom aplikacijom.	Provjerite povezuje li se kamera s ispravnom WiFi mrežom. Kamera ne podržava 5GHz, već samo 2.4GHz. Lozinka za Wi-Fi ne smije sadržavati posebne znakove: ~!@#\$\$%^*~.
Kamera ne prenosi sliku na roditeljsku jedinicu.	Kamera je već tvornički uparena s roditeljskom jedinicom. Međutim, ako ne vidite nikakvu sliku, odspojite kameru u postavkama i ponovno je uparite s roditeljskom jedinicom (v. poglavlje UPARIVANJE KAMERE S RODITELJSKOM JEDINICOM).

Slika je zamrznuta i roditeljska jedinica ne reagira.	Resetirajte roditeljsku jedinicu pomoću priložene igle za resetiranje.
Roditeljska jedinica ne može prepoznati moju microSD karticu.	Provjerite je li microSD kartica u redu i je li u FAT32 formatu (v. poglavlje SNIMANJE FOTOGRAFIJA I VIDEA).
Ne dobivam obavijesti na svoj mobilni telefon.	Provjerite radi li aplikacija i ima li odgovarajuća dopuštenja u postavkama (slanje obavijesti).
Slika s kamere na roditeljskoj jedinici nestala je nakon uparivanja s telefonom.	Prilikom uparivanja kamere s aplikacijom, kamera se mora resetirati i roditeljska jedinica će izgubiti sliku na otprilike 2 minute. Nakon 2 minute slika će se automatski obnoviti i bit će dostupna i na mobilnom telefonu i na roditeljskoj jedinici.

SPECIFIKACIJE

Baby monitor TrueLife NannyCam R7 Dual Smart

Kut gledanja	110°
Horizontalna rotacija kamere	345° (omogućuje kut gledanja od 360°)
Vertikalna rotacija kamere	60° (omogućuje kut gledanja od 165°)
Automatsko noćno gledanje	Da (vidljivost do 10 metara)
Format videa	MP4 / kompresija H.264
WiFi	2.4 GHz
Rezolucija videa	2K (2304 × 1296), HD (1280 × 720)
Maks. kapacitet microSD kartice	128 GB
Ulaz za napajanje	MicroUSB
Potrošnja energije	5V / 1A
Baterija	3000 mAh (punjiva)
Dimenzije – Kamera (dječja jedinica)	85 × 80 × 155 mm
Dimenzije – Roditeljska jedinica	81 × 17 × 156 mm
Težina – Kamera (dječja jedinica)	286 g
Težina – Roditeljska jedinica	191 g
OS kompatibilnost	iOS 9 ili noviji / Android 5 ili noviji

SIGURNOST PRI RADU S UREĐAJEM

1. Pažljivo pročitajte priložene sigurnosne upute.
2. Za pravilno rukovanje proizvodom preuzmite i pročitajte najnoviju verziju priručnika, a možete ga preuzeti na: www.truelife.eu

Zadržavamo pravo na tiskarske pogreške i izmjene podataka.

Proizvođač:

elem6 s.r.o., Braškovská 15, 16100 Prag 6, Republika Češka

