

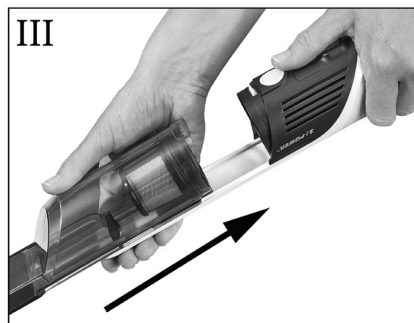

ART.-NO. **HV 7140**

DE	Gebrauchsanleitung	Kabelloser Akku-Handstaubsauger	4
GB	Instructions for use	Cordless battery-powered handheld vacuum cleaner	10
FR	Mode d'emploi	Aspirateur à main rechargeable sans fil	16
NL	Gebruiksaanwijzing	Snoerloze accu-handstofzuiger	22
ES	Instrucciones de uso	Aspirador de mano a batería sin cable	28
IT	Manuale d'uso	Aspirapolvere a mano senza fili, a batteria	34
DK	Brugsanvisning	Ledningsfri batteridrevet håndstøvsuger	40
SE	Bruksanvisning	Sladdlös batteridrivnen handdammsugare	46
FI	Käyttöohje	Johdoton akkukäyttöinen käsipölynimuri	52
PT	Manual de instruções	Aspirador de mão a bateria sem fio	58
PL	Instrukcja obsługi	Bezprzewodowy akumulatorowy odkurzacz ręczny	64
GR	Οδηγίες χρήσεως	Επαναφορτιζόμενο σκουπάκι χειρός	70

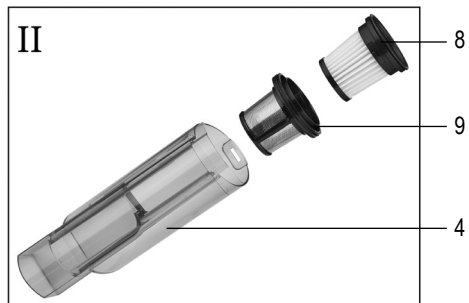
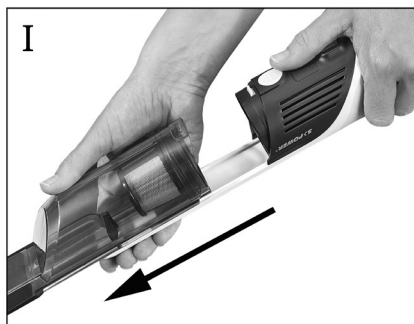

Technische Daten / Technical Data / Caractéristiques techniques / Technische gegevens / Datos técnicos / Dati tecnici / Tekniske data / Tekniska data / Tekniset tiedot / Dados técnicos / Dane techniczne / Τεχνικά χαρακτηριστικά	
Art.Nr. / Item no. / Art. nº / Art.nr. / Nr. ° Art. / Num. art. / Artikelnr. / Art.nr. / Tuotenro / N.º Art.º / Nr art. / Αρ. πρ.	HV 7140
Li-Ionen Akku / Lithium-ion battery / Batterie aux ions lithium / Li-ion-accu / Batería de Li-Ion / Batteria ricaricabile agli ioni di litio / Li-ion-akku / Li-jonbatter / Litiumioniakku / Bateria de íões de lítio / Akumulator litowo-jonowy / Επαναφορτιζόμενη μπαταρία ιόντων λιθίου	10,8 V 2.000 mAh
Netzteil / Mains adapter / Bloc d'alimentation / Voeding / Fuente de alimentación / Alimentatore / Strømforsyning / Nätdel / Verkkolaite / Fonte de alimentação / Zasilacz / Τροφοδοτικό	15 V DC 500 mA
Leistung / Power / Puissance / Vermogen / Potencia / Potenza / Effekt / Effekt / Teho / Potência / Moc / Ισχύς	120 W
Kapazität Staub / Dust capacity / Volume poussière / Capaciteit stof / Capacidad para polvo / Capacità di raccolta polvere / Støvnkapacitet / Kapacitet damm / Pölykapasiteetti / Capacidade de pó / Pojemność dla pyłu / Χωρητικότητα συγκέντρωσης σκόνης	100 ml
Saugkraft / Suction power / Puissance d'aspiration / Zuigkracht / Fuerza de aspiración / Forza di aspirazione / Sugekraft / Sugkraft / Imuvoima / Potência de sucção / Sila ssąca / Ισχύς αναρρόφησης	5 kPa (Eco-Modus / Eco mode / mode Eco / Eco-modus / modo Eco / modalità Eco / ECO-tilstand / Eco-läge / Eco-tila / modo Eco / tryb Eco / λειτουργία Eco) 12 kPa (Power-Modus / Power-Modus / Power mode / mode Power / Power-modus / modo Power / modalità Power / Power-tilstand / Power- läge / Power-tila / modo Power / tryb Power / λειτουργία)
Laufzeit / Runtime / Autonomie / Looptijd / Tiempo de funcionamiento / Durata / Drifttid / Drifttid / Käyttöaika / Autonomia / Czas pracy / Αυτονομία	~ 10 Min. (Power-Modus / Power mode / mode Power / Power-modus / modo Power / modalità Power / Power-tilstand / Power-läge / Power-tila / modo Power / tryb Power / λειτουργία) ~ 30 Min. (Eco-Modus / Eco mode / mode Eco / Eco-modus / modo Eco / modalità Eco / ECO-tilstand / Eco-läge / Eco-tila / modo Eco / tryb Eco / λειτουργία Eco)

Kabelloser Akku-Handstaubsauger

Zu dieser Gebrauchsanleitung

Diese Gebrauchsanleitung enthält wichtige Tipps für Ihre Sicherheit sowie zum Gebrauch des Geräts. Bei Nichtbeachtung der Gebrauchsanleitung kann es zu Verletzungen von Personen oder Schäden am Gerät kommen. Bewahren Sie die Gebrauchsanleitung gut auf. Bei Weitergabe des Geräts an Dritte geben Sie auch die Gebrauchsanleitung mit. Lesen Sie die Gebrauchsanleitung vor dem ersten Gebrauch vollständig durch.



WARNUNG: Zum Laden des Akkus nur das abnehmbare Netzteil (JOD-S-150050GS oder HCX1501-1500500E) benutzen, das mit diesem Gerät geliefert wurde.

Kennzeichnung am Gerät:



Das Gerät entspricht den EU-Richtlinien, die für die CE-Kennzeichnung verbindlich sind.



Das Gerät und sein Akku dürfen nicht im Hausmüll entsorgt werden, sondern müssen einer geregelten Entsorgung zugeführt werden.

Geräteaufbau / Lieferumfang

1. Ladebasis
2. Möbelbürste
3. Fugendüse
4. Staubbehälter
5. Entriegelungstaste für Staubbehälter (Geräterückseite)
6. Taste Umschalten Eco-/Power-Modus (H)
7. Ein-/Aus-Schalter (⊖)
8. HEPA-Lamellenfilter
9. Filtersieb

Ohne Abbildung:

Netzteil

Gebrauchsanweisung

Sicherheitshinweise

Bestimmte Personengruppen

- Dieses Gerät kann von Kindern ab 8 Jahren und von Personen mit verminderten körperlichen, sensorischen oder geistigen Fähigkeiten oder Mangel an Erfahrung und/oder Wissen bedient werden, wenn sie beaufsichtigt werden oder auf den sicheren Gebrauch des Geräts hingewiesen wurden und die damit verbundenen Gefahren kennen.
- Kinder dürfen nicht mit dem Gerät spielen oder sich auf das Gerät stellen oder setzen.
- Kinder unter 8 Jahren müssen vom Gerät sowie vom Netzteil ferngehalten werden.
- Verpackungsmaterial darf nicht zum Spielen verwendet werden. Es besteht Erstickungsgefahr.

Gerät sicher anschließen

Das Gerät wird mit elektrischem Strom aufgeladen, dabei besteht grundsätzlich die Gefahr eines elektrischen Schlags.

Deshalb:

- Gerät und Netzteil vor dem Benutzen auf eventuelle Beschädigungen kontrollieren. Niemals ein defektes Gerät oder ein Gerät mit defektem Netzteil betreiben.
- Netzteil nur an Steckdosen anschließen, die den Angaben auf dem Typenschild des Netzteils entsprechen.
- Niemals versuchen, Gerät oder Netzteil eigenständig zu reparieren. Um Gefährdungen zu vermeiden, dürfen Reparaturen an Gerät und Netzteil nur durch unseren Kundendienst durchgeführt werden. Ein defektes Gerät zur Reparatur an einen Fachhändler geben oder Kontakt mit dem SEVERIN-Kundendienst aufnehmen (Kontakt Daten im separaten Garantieheft oder auf www.severin.de).
- Gerät oder Netzteil nicht in Wasser oder andere Flüssigkeiten tauchen oder mit Flüssigkeiten behandeln. Gerät und Netzteil von Regen und Nässe fernhalten. Gerät und Netzteil nicht im Freien oder in Räumen mit hoher Luftfeuchtigkeit betreiben.
- Gerät und Netzteil nicht mit nassen Händen anfassen. Beim Herausziehen des Netzteils aus der Steckdose immer direkt am Netzteil ziehen.
- Darauf achten, dass das Kabel des Netzteils nicht geknickt, eingeklemmt oder überfahren wird oder mit Hitzequellen, Feuchtigkeit oder scharfen Kanten in Berührung kommt. Darauf achten, dass das Kabel des Netzteils nicht zur Stolperfalle wird.
- Vor dem Reinigen oder Warten des Geräts sowie vor dem Zubehörwechsel Gerät ausschalten und sicherstellen, dass das Netzteil nicht angeschlossen ist.

Sicherheit beim Umgang mit Akkus

Bei falschem Umgang mit Akkus besteht Verletzungs- und Explosionsgefahr.

- Das Gerät enthält Akkus, die nur von geschulten Personen ausgetauscht werden können.
- Akku niemals durch andere Akkus oder Batterien ersetzen. Akkus niemals kurzschließen, d.h. nicht beide Pole zur gleichen Zeit berühren, insbesondere nicht mit elektrisch leitenden Gegenständen. Akkus so lagern, dass sie auch bei der Lagerung nicht durch andere Akkus oder Metallgegenstände kurzgeschlossen werden.
- **WARNUNG!** Zum Aufladen des Akkus ausschließlich das mitgelieferte Netzteil verwenden. Den Akku keinesfalls mit einem anderen Netzteil laden. Das mitgelieferte Netzteil wiederum ausschließlich zum Aufladen des Akkus verwenden.

- Gerät mit Akku nach Gebrauchsende umgehend an eine entsprechende Sammelstelle in Ihrer Nähe übergeben und so einer sicheren und umweltgerechten Entsorgung zuführen. Gerät mit Akku niemals über den Hausmüll entsorgen.
- Gerät mit Akku niemals auseinandernehmen, hohen Temperaturen aussetzen oder ins Feuer werfen.
- Bei unsachgemäßem Umgang kann Flüssigkeit aus dem Akku austreten. Akku nicht länger verwenden, wenn er beschädigt ist oder gar Flüssigkeit austritt.
 - Falls Flüssigkeit ausgetreten ist, Kontakt mit der Flüssigkeit vermeiden.
 - Falls es zu Kontakt mit der Flüssigkeit gekommen ist, diese umgehend mit reichlich Wasser abspülen. Bei Folgeerscheinungen (egal welcher Art) einen Arzt aufsuchen.

Bestimmungsgemäße Verwendung

Das Gerät ist ausschließlich für die Verwendung im privaten Bereich bestimmt. Das Gerät darf ausschließlich für das Reinigen auf normal verschmutzten Oberflächen, kurzflorigen Teppichen oder Polstern genutzt werden. Jede weitere Verwendung gilt als nicht bestimmungsgemäß und ist untersagt.

Um Verletzungen, Bränden und Schäden vorzubeugen, darf das Gerät nicht eingesetzt werden für das Saugen von:

- Menschen, Tieren oder Pflanzen. Gerät stets von sämtlichen Körperteilen, Haaren und Kleidungsstücken fernhalten. Nicht in Kopfnähe saugen.
- glühenden, brennenden oder glimmenden Partikeln (wie z. B. Asche, Kohle, Holzkohle, Zigaretten, Streichhölzer).
- explosiven oder leicht entzündlichen Stoffen oder Toner.
- spitzen Gegenständen wie Glassplintern, Nägeln oder Bauschutt.
- Feinstaub wie Gips, Zement, feinsten Bohrstaub oder Puder.

Verboten ist außerdem:

- Selbstständiges Umbauen oder Reparieren des Geräts oder des Netzteils.
- Hineinstecken von Gegenständen in Öffnungen des Geräts. Hiervon ausgenommen ist das dafür vorgesehene Zubehör.
- Gebrauch, Aufbewahrung oder Aufladen im Freien.
 - Abdecken der Lüftungsschlitze am Gerät. Die Lüftungsschlitze freihalten von Flusen, Haaren oder ähnlichem.
 - Benutzung des Gerätes ohne eingesetzte Filter.

Falls das Gerät defekt ist

- Geben Sie ein defektes Gerät zur Reparatur an einen Fachhändler oder den Kundendienst (Kontaktaten im separaten Garantieheft oder auf www.severin.de).

Gerät montieren und laden

Ladebasis anschließen

1. Aufstellort in Reichweite einer Steckdose suchen.
2. Ladestecker des Netzteils in die Ladebuchse an der Unterseite der Ladebasis stecken. Netzteilkabel durch die Kabelführung an der Rückseite der Ladebasis führen.
3. Netzteil an Steckdose anschließen.

Akku mit Ladebasis laden

Der Akku muss vor der ersten Verwendung über die Ladebasis geladen werden. Akku am besten vor jedem Gebrauch laden, insbesondere nach längerem Nichtgebrauch. Dies erhöht die Lebensdauer des Akkus und sorgt für möglichst lange Reinigungszyklen.

1. Sicherstellen, dass das Gerät ausgeschaltet ist.
2. Gerät in die Ladebasis stecken.
 - LED am Handgriff blinkt blau. Der Ladevorgang startet.
 - LED leuchtet für 60 Sekunden grün, wenn der Akku vollständig geladen ist und erlischt dann. Der Ladevorgang dauert bei leerem Akku ca. 4,5 Stunden.

TIPP: Das Gerät kann in der Ladestation verbleiben, damit es jederzeit betriebsbereit ist. Wenn das Gerät nur selten oder überwiegend kurz benutzt wird, sollte das Netzteil nicht dauerhaft angeschlossen sein, um eine lange Lebensdauer des Akkus zu gewährleisten.

Aufsatz auswählen

Für unterschiedliche Einsatzzwecke einen der folgenden Aufsätze aus dem Lieferumfang wählen:



Aufsatz	Einsatzzweck
Fugendüse	Reinigung von schwer erreichbaren Stellen.
Möbelbürste	Reinigung von Möbeln, Tastaturen oder unebenen Oberflächen.
Ohne	Das Gerät kann auch ohne zusätzliche Düse oder Bürste genutzt werden.

TIPP: Stets die Reinigungs- und Pflegehinweise der Bodenbelag-, Teppich- oder Möbelhersteller einhalten. Nur unbeschädigte Düsen einsetzen. Beschädigte Düsen können Oberflächen zerkratzen.

Staubsaugen

Im **Eco-Modus** wird mit reduzierter Leistung gesaugt. Das Gerät verbraucht weniger Energie und die Betriebszeit des Akkus verlängert sich.

Durch Drücken der Taste  kann zwischen Eco- und **Power-Modus** umgeschaltet werden.

1. Bei Bedarf zusätzlichen Aufsatz am Gerät anbringen.
2. Die Taste  drücken, um das Gerät einzuschalten.
 - Das Gerät saugt im Eco-Modus.
 - Die LED am Handgriff leuchtet blau.
 - Bei Bedarf durch Drücken der Taste  in den Power-Modus umschalten.
3. Oberfläche absaugen.
4. Die Taste  drücken, um das Gerät auszuschalten.
5. Staubbehälter entleeren und reinigen (siehe „Staubbehälter und Filter reinigen“).

TIPP: Die LED am Handgriff blinkt orange, wenn die Akkuladung nachlässt. Das Gerät schaltet sich bei zu geringer Akkuladung automatisch ab. Laden Sie den Akku (siehe „3 Gerät montieren und laden“).

Gerät reinigen und warten



Staubbehälter leeren

Der Staubbehälter kann nur begrenzte Schmutzmengen aufnehmen. Den Staubbehälter daher nach jedem Reinigungsvorgang spätestens aber, wenn die Saugleistung nachlässt oder wenn der Staub die MAX-Markierung erreicht, leeren.

1. Sicherstellen, dass das Gerät ausgeschaltet ist und ggf. aufgesteckte Aufsätze abnehmen.
2. Das Gerät mit der Saugöffnung nach unten halten.
3. Die Entriegelungstaste () auf der Geräterückseite drücken und Staubbehälter nach vorne abziehen (siehe Abb. I)
4. Die Filtereinheit (bestehend aus Filtersieb und Lamellenfilter) herausziehen.
5. Den Staubbehälter entleeren.
6. Die Filtereinheit in den Staubbehälter einsetzen.
7. Den Staubbehälter auf das vordere Ende der Führungsschienen am Gerät setzen und auf das Gerät aufschieben (siehe Abb. III).

Staubbehälter und Filter reinigen

Der Staubbehälter und die Filtereinheit sollten gereinigt werden, wenn bei vollem Akku die Saugleistung nachlässt.

1. Staubbehälter entriegeln, abnehmen und leeren (siehe „Staubbehälter leeren“).
2. Filtereinheit aus dem Staubbehälter nehmen.
3. Staubbehälter mit klarem Wasser ausspülen.
4. Lamellenfilter gegen den Uhrzeigersinn drehen (), um ihn von dem Filtersieb zu entriegeln (Abb. II).
5. Lamellenfilter und Filtersieb über einem Mülleimer ausklopfen, ggf. Schmutz mit einer weichen Bürste entfernen.
6. Wenn nötig, Filtersieb und Lamellenfilter unter fließendem, handwarmen Wasser auswaschen und anschließend **vollständig trocknen** lassen (mindestens 24 Stunden).
7. Lamellenfilter in das Filtersieb einsetzen und im Uhrzeigersinn () verriegeln.
8. Filtereinheit in den Staubbehälter einsetzen.
9. Den Staubbehälter auf das vordere Ende der Führungsschienen am Gerät setzen und auf das Gerät aufschieben (siehe Abb. III)

Gerät reinigen

1. Sicherstellen, dass das Gerät ausgeschaltet ist und das Gerät nicht lädt.
2. Gehäuse und Handgriff mit einem leicht angefeuchteten Tuch abwischen und anschließend trockenreiben.

TIPP: Zur Reinigung keine scharfen, scheuernden Reinigungsmittel oder harte Bürsten verwenden.

Gerät aufbewahren

- Gerät und Zubehör kühl, trocken und außerhalb der Reichweite von Kindern aufbewahren.
- Die zusätzlichen Aufsätze können zur Aufbewahrung an der Ladebasis aufgesteckt werden.

Ersatzteile/Zubehör

Ersatzteile oder Zubehör können bequem im Internet auf unserer Website <http://www.severin.de> unter dem Unterpunkt „Service Center / Ersatzteil-Shop“ bestellt werden.

Bestellnummer	Zubehör/Ersatzteil
4523-048	HEPA-Lamellenfilter
4521-048	Filtersieb
4443-048	Staubbehälter
4434-048	Fugendüse
0147-048	Möbelbürste
0146-048	Ladestation mit Netzteil

Probleme selbst beheben

Damit keine Probleme auftreten, ist es wichtig, den Staubbehälter rechtzeitig zu leeren sowie bei dieser Gelegenheit die Filter zu kontrollieren und je nach Verschmutzung zu reinigen. Sollten Sie dennoch einmal Probleme mit dem Gerät haben, überprüfen Sie anhand der folgenden Tabelle, ob Sie das Problem selbst beheben können.

- Vor der Fehlersuche Gerät ausschalten und aus der Ladebasis nehmen.

Problem	mögliche Ursache / Lösung
Gerät lässt sich nicht einschalten.	Akku ist völlig leer, LEDs am Handgriff leuchten nicht mehr. Gerät ausschalten und Akku laden („3 Gerät montieren und laden“).
Gerät lässt sich nicht laden (LED leuchtet nicht).	Netzteil oder Gerät ist nicht korrekt eingesteckt: Prüfen, ob das Gerät korrekt in der Ladebasis sitzt. Prüfen, ob Netzteil korrekt in der Steckdose sitzt („Akku mit Ladebasis laden“).
Akku ist voll, aber Gerät nimmt kaum Schmutz auf.	Staubbehälter muss geleert oder Filter muss gereinigt werden („Staubbehälter leeren“, „Staubbehälter und Filter reinigen“).
Betriebsdauer verkürzt sich zunehmend.	Filter muss gereinigt werden („Staubbehälter und Filter reinigen“).

Wenn Ihnen diese Tabelle nicht weiterhilft, wenden Sie sich an unseren Kundendienst. Die Kontaktdaten finden Sie im separaten Garantieheft oder auf www.severin.de.

Entsorgen

Geräte und Akkus, die mit diesem Symbol gekennzeichnet sind, müssen getrennt vom Hausmüll entsorgt werden. Diese Geräte und Akkus enthalten wertvolle Rohstoffe, die wiederverwertet werden können. Eine ordnungsgemäße Entsorgung schützt die Umwelt und die Gesundheit Ihrer Mitmenschen. Gerät mit dem Akku separat zur Entsorgung an die entsprechenden Sammelstellen geben. Ihre Gemeindeverwaltung oder Ihr Fachhändler gibt Auskunft zur ordnungsgemäßen Entsorgung.

Cordless battery-powered handheld vacuum cleaner

About this instruction manual

This instruction manual includes important tips for your safety and the use of the appliance. Failure to observe the instruction manual can result in personal injuries or damage to the appliance. Keep the instruction manual in a safe place. When passing the appliance on to a third party, also include the instruction manual. Read the instruction manual completely before initial use of the appliance.

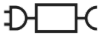

WARNING: Only use the detachable mains adapter (JOD-S-150050GS or HCX1501-1500500E) supplied with this appliance to charge the battery.

Marking on the appliance:





The appliance complies with all EU directives that are binding for CE certification.



The appliance and its rechargeable battery must be disposed of separately from household waste at a proper disposal site.

Product overview/scope of supply

1. Charging base
2. Furniture brush
3. Crevice tool
4. Dust container
5. Dust container release button (back of the appliance)
6. Eco/Power mode switch button 
7. On/off switch 
8. HEPA pleated filter
9. Strainer

Not illustrated:

Power supply

Instructions for use

Safety instructions

Certain groups of persons

- This appliance may only be operated by children over the age of 8 and by persons with reduced physical, sensory or mental capacities or a lack of experience and/or knowledge if they are supervised or have been instructed about the safe use of the appliance and are aware of the dangers associated with its use.
- Children are not allowed to play with the appliance or stand or sit on it.
- Children under the age of 8 must be kept away from the appliance and the mains adapter.
- The packaging material must not be used for play purposes. There is a risk of suffocation.

Connecting the appliance safely

The appliance is charged with electrical current. Thus, there is a risk of electric shock.

Therefore:

- Check the appliance and mains adapter for possible damage before use. Never operate a defective appliance or an appliance with a defective mains adapter.
- Only connect the mains adapter to sockets which match the specifications on the mains adapter type plate.
- Never attempt to repair the appliance or the mains adapter single-handedly. For safety reasons, any repairs to the appliance or mains adapter must only be carried out by our customer service. Return a defective unit to a specialist dealer for repair or contact SEVERIN customer service (see contact details in a separate warranty booklet or at www.severin.de).
- Do not immerse the appliance or mains adapter in water or other liquids, or treat with liquids. Keep the appliance and the mains adapter away from rain and wet conditions. Do not operate the appliance and mains adapter outdoors or in rooms with high humidity.
- Do not handle the appliance or mains adapter with wet hands. When unplugging the mains adapter from the socket, always pull directly on the plug.
- Make sure that the cable of the mains adapter is not kinked, pinched or run over and that it does not come in contact with sources of heat, humidity and sharp edges. Make sure that the cable of the mains adapter does not become a trip hazard.
- Before cleaning or servicing the appliance and before changing accessories, switch off the appliance and make sure that the mains adapter is not connected.

Safety when handling rechargeable batteries

If rechargeable batteries are handled improperly, there is a risk of injury and explosion.

- The appliance contains rechargeable batteries that can only be replaced by trained personnel.
- Never replace the rechargeable battery with other rechargeable batteries or other non-rechargeable batteries. Never short-circuit rechargeable batteries, i.e. never touch both poles at the same time, especially not with objects that conduct electricity. Store rechargeable batteries so that they cannot be short-circuited by other rechargeable batteries or metal objects during storage.
- **WARNING!** To charge the rechargeable battery, only use the mains adapter included in the delivery. Never charge the rechargeable battery with another mains adapter. Only use the mains adapter included in the delivery to charge the

rechargeable battery of this appliance.

- At the end of its useful life, return the appliance with the rechargeable battery to the nearest collection point without delay, thus ensuring safe and environmentally-appropriate disposal. Never dispose of the appliance with the rechargeable battery in household waste.
- Never take the appliance with the rechargeable battery apart, expose it to high temperatures or throw it into the fire.
- In case of improper handling, liquid can escape from the rechargeable battery. Do not use the rechargeable battery if it is damaged or if it is leaking liquid.
 - If liquid has escaped, avoid contact with the liquid.
 - In case of contact with the liquid, rinse it off immediately with copious amounts of water. In case of after effects (irrespective of type), consult a doctor.

Intended use

The appliance is intended solely for use in the private sphere.

The appliance should only be used for cleaning normally soiled surfaces, short-pile carpets or upholstery.

Any other use is deemed improper and is forbidden.

In order to prevent injuries, fires and damage, the appliance must not be used to vacuum:

- People, animals and plants. Always keep appliance away from all body parts, hair and clothing. Do not vacuum near the head.
- Glowing, burning or smouldering particles (such as ash, coal, charcoal, cigarettes, matches).
- Explosive or highly flammable substances or toners.
- Sharp objects, such as glass splinters, nails or construction waste.
- Fine dust, such as plaster, cement, fine drilling dust or powder.

The following is also forbidden:

- Independent alteration or repair of the appliance or its mains adapter.
- Inserting objects into the appliance's openings. The specially provided accessories are the exception to this rule.
- Use, storage or charging outdoors.
 - Cover the vents on the appliance. Keep the vents free of lint, hair or similar.
 - Use of the appliance without filters in place.

If the appliance is defective

- Return a defective unit to a specialist dealer or customer service for repair (see contact details in a separate warranty booklet or at www.severin.de).

Installing and charging the appliance

Connecting the charging base

1. The charging base must be within reach of a power outlet.
2. Connect the charging plug of the mains adapter to the charging socket on the underside of the charging base. Pass the mains adapter cable through the cable guide on the rear of the charging base.
3. Connect the mains adapter to the power outlet.

Charging the battery with the charging base

Use the charging base to charge the battery before first use. It is recommended to charge the battery before each use, especially if the appliance has not been used for a while. This extends battery life and ensures the longest possible cleaning cycles.

1. Make sure that the appliance is switched off.
2. Insert the appliance into the wall mount.
 - The LED on the handle flashes blue. The charging process starts.
 - When the battery is fully charged, the LED lights up green for 60 seconds and then goes out. When the battery is empty, the charging process takes approx. 4,5 hours.

TIP: You can leave the unit in the charging station when not in use to ensure it is always ready for use. If you use the appliance only occasionally or briefly, you should not leave the mains adapter permanently connected to ensure long battery life.

Choosing the attachment

Select one of the following attachments from the scope of delivery for different applications:



Attachment	Application
Crevice tool	For cleaning hard-to-reach places.
Furniture brush	For cleaning furniture, keyboards or uneven surfaces.
Without	The appliance can also be used without an additional nozzle or brush.

TIP: Always adhere to the cleaning and maintenance instructions of the floor covering, carpet or furniture manufacturer. Only use undamaged nozzles. Damaged nozzles can scratch surfaces.

Vacuuming

Vacuuming is carried out with reduced power in **Eco mode**. The appliance consumes less energy and the operating time of the rechargeable battery is extended.

Use the  button to toggle between **Eco** and **Power modes**.

1. Attach an additional attachment to the appliance if necessary.
2. Press the  button to switch on the appliance.
 - The appliance vacuums in Eco mode.
 - The LED on the handle lights up blue.
 - Press the  button to switch to Power mode if necessary.
3. Vacuum the surface.
4. Press the  button to switch off the appliance.
5. Empty the dust container and clean it (see "Cleaning the dust container and filter").

TIP: When the battery is low, the LED on the handle flashes orange.

When the battery level is too low, the appliance powers off automatically. Charge the battery (see “3 Installing and charging the appliance”).

Cleaning and maintaining the appliance



Emptying the dust container

The dust container can hold only a limited amount of dirt. Empty the dust container after each cleaning session when the suction power seems to be reduced or when the dust container is filled to the MAX mark.

1. Ensure the appliance is switched off and remove the attachments if necessary.
2. Hold the appliance with its suction opening facing downwards.
3. Press the  release button on the back of the appliance and pull the dust container out forward (see Fig. I).
4. Remove the filter unit (consisting of the strainer and pleated filter).
5. Empty the dust container.
6. Insert the filter unit into the dust container.
7. Place the dust container on the guide rails at the front end of the appliance and slide it onto the appliance (see Fig. III).

Cleaning the dust container

You should clean the dust container and the filter unit when the suction power drops with the battery fully charged.

1. Unlock the dust container, remove and empty it (see “Emptying the dust container”).
2. Remove the filter unit from the dust container.
3. Rinse the dust container with clean water.
4. Turn the pleated filter anti-clockwise () to disengage it from the strainer (Fig. II).
5. Tap out the pleated filter and strainer over a dustbin and remove dirt with a soft brush if necessary.
6. Rinse the strainer and pleated filter with lukewarm running water, if necessary, and then let them **dry completely** (at least 24 hours).
7. Insert the pleated filter into the strainer and lock it in place by turning it clockwise (.
8. Fit the filter unit into the dust container.
9. Place the dust container on the guide rails at the front end of the appliance and push it onto the appliance (see Fig. III).

Cleaning the appliance

1. Make sure that the appliance is switched off and is not on charge.
2. Wipe the housing and handpiece with a slightly damp cloth and then rub them dry.

TIP: Do not use any sharp, abrasive cleaning agents or hard brushes for cleaning.

Storing the appliance

- Store the appliance and accessories in a cool, dry place out of the reach of children.
- You can keep other attachments in the charging base when not in use.

Order number	Accessories/spare part
4523-048	HEPA pleated filter
4521-048	Strainer
4443-048	Dust container
4434-048	Crevice tool
0147-048	Furniture brush
0146-048	Charging base with mains adapter

Troubleshooting by yourself

To ensure that you do not encounter any problems, it is important to empty the dust container regularly and take this opportunity to check the filters and clean them if they are dirty. However, if you do encounter any problems with the appliance, use the following table to determine whether you can solve the problem yourself.

- Always switch off the appliance and detach it from the charging base before troubleshooting.

Problem	Possible cause / solution
Appliance cannot be switched on.	The battery is flat, and the LEDs on the handle are off. Switch off the appliance and charge the battery ("3 Installing and charging the appliance").
The appliance cannot be charged (LED does not light up).	The mains adapter or appliance is not correctly inserted: Check that the appliance is correctly seated in the charging base. Check that the mains adapter is correctly plugged into the power outlet (see "Charging the battery with the charging base").
The rechargeable battery is fully charged but the appliance is hardly picking up any dirt.	Empty the dust container or clean the filter (see "Emptying the dust container", "Cleaning the dust container and filter").
Operating duration is becoming ever shorter.	Clean the filter (see "Cleaning the dust container and filter").

If this table is not helpful, please contact our customer service. Contact details can be found in a separate warranty booklet or at www.severin.de.

Disposal

Devices and batteries marked with this symbol must be disposed of separately from household waste. These appliances and rechargeable batteries contain valuable raw materials that can be recycled. Proper disposal of these items protects the environment and public health. Return the appliance and the rechargeable battery separately to the appropriate collection points for disposal. Your local authority or dealer can provide information about proper disposal.

Aspirateur à main rechargeable sans fil

Au sujet de cette notice d'utilisation

Cette notice contient des informations importantes pour votre sécurité et pour l'utilisation optimale de l'appareil. En cas de non-respect cette notice d'utilisation, des personnes peuvent être blessées ou l'appareil endommagé. Conservez précieusement cette notice d'utilisation. Faites-la également suivre en cas de cession de l'appareil à un tiers. Lisez l'intégralité de la notice avant la première utilisation.



AVERTISSEMENT : Pour charger la batterie, utilisez uniquement le bloc d'alimentation amovible (JOD-S-150050GS ou HCX1501-1500500E) fourni avec cet appareil.

Symboles sur l'appareil :





Cet appareil est conforme aux directives de l'UE, obligatoires pour le sigle CE.



L'appareil et sa batterie ne doivent pas être mis au rebut avec les ordures ménagères, ils doivent être éliminés de manière réglementée.

Nomenclature / Étendue de la livraison

1. Station de charge
2. Brosse pour tissus d'ameublement
3. Embout long
4. Bac à poussière
5. Bouton de déverrouillage pour réservoir à poussière (à l'arrière de l'appareil)
6. Bouton de commutation du mode Eco/Power 
7. Interrupteur marche/arrêt 
8. Filtre à lamelles HEPA
9. Le tamis filtrant

Non illustré :

Bloc d'alimentation

Mode d'emploi

Consignes de sécurité

Groupes de personnes cibles

- Les enfants âgés de 8 ans et plus ainsi que les personnes ayant des déficiences physiques, sensorielles ou mentales ou un manque d'expérience ou de connaissances peuvent utiliser ce produit à condition d'être sous surveillance ou d'avoir reçu des instructions concernant l'utilisation de l'appareil en toute sécurité et de comprendre les dangers qui en résultent.
- Il est interdit aux enfants de jouer avec l'appareil, ainsi que de monter ou de s'asseoir dessus.
- Les enfants de moins de 8 ans ne doivent pas s'approcher de l'appareil, ni du bloc d'alimentation.
- Ne pas jouer avec le matériel d'emballage. Il existe un risque d'asphyxie.

Branchement de l'appareil en toute sécurité

L'appareil est chargé par du courant électrique, il existe donc un risque d'électrocution.

Par conséquent :

- Vérifiez avant usage que l'appareil et le cordon électrique sont exempts de défauts. Ne mettez jamais en marche un appareil défectueux ou dont le bloc d'alimentation est défectueux.
- Branchez le bloc d'alimentation uniquement sur des prises de courant dont les caractéristiques correspondent aux indications de la plaque signalétique du bloc d'alimentation.
- N'essayez jamais de pratiquer vous-même des réparations sur l'appareil ou le bloc d'alimentation. Afin d'éviter tout danger, les réparations de l'appareil et du bloc d'alimentation ne doivent être effectuées que par notre service clientèle. Remettez tout appareil défectueux à un revendeur pour réparation ou contactez le service clientèle SEVERIN (voir les coordonnées dans le carnet de garantie séparé ou sur le site web www.severin.de).
- N'immergez jamais l'appareil ou le bloc d'alimentation dans l'eau ou dans d'autres liquides, et n'effectuez jamais un traitement avec des liquides. Gardez l'appareil et le bloc d'alimentation à l'abri de la pluie et de l'humidité. N'utilisez pas l'appareil et le bloc d'alimentation en plein air ni dans des pièces très humides.
- Ne touchez pas l'appareil et le bloc d'alimentation avec des mains humides. Pour débrancher le bloc d'alimentation de la prise, saisissez-le toujours par la fiche.
- Veillez à ce que le câble du bloc d'alimentation ne soit ni vrillé, ni coincé, ni écrasé. Empêchez tout contact avec des sources de chaleur, d'humidité ou avec des objets tranchants. Veillez à ne pas laisser le câble du bloc d'alimentation dans le passage pour éviter tout risque de trébucher.
- Avant le nettoyage ou l'entretien de l'appareil, ainsi qu'avant de remplacer un accessoire, éteignez l'appareil et assurez-vous que le bloc d'alimentation n'est pas branché.

Sécurité lors de l'utilisation des batteries

Un maniement incorrect des batteries constitue un risque de blessure ou d'explosion.

- L'appareil est équipé d'une batterie qui ne peut être remplacée que par des personnes formées.
- Ne remplacez jamais la batterie par une autre batterie ou d'autres piles. Ne court-circuitez jamais la batterie, c'est-à-dire ne touchez pas les deux pôles en même temps, en particulier avec des objets conducteurs. Stockez la batterie de façon à ce qu'elle ne puisse pas être court-circuitée accidentellement par d'autres batteries ou objets métalliques.

- **AVERTISSEMENT !** Utilisez uniquement le bloc d'alimentation fourni pour la recharge de la batterie. Ne chargez jamais la batterie avec un bloc d'alimentation différent. De même, n'utilisez pas le bloc d'alimentation fourni pour recharger autre chose que la batterie.
- Une fois la durée de vie de l'appareil à terme, apportez immédiatement l'appareil avec sa batterie à un point de collecte près de chez vous pour garantir son élimination conforme et respectueuse de l'environnement. Ne jetez jamais les batteries avec les déchets ménagers.
- Ne démontez jamais l'appareil et sa batterie, ne les exposez pas à des températures élevées, et ne les jetez pas au feu.
- En cas de maniement incorrect, du liquide peut fuir de la batterie. N'utilisez pas la batterie si elle est endommagée ou si du liquide s'en échappe.
 - Évitez tout contact avec le liquide qui s'écoule d'une batterie.
 - Si cela se produit malgré tout, rincez abondamment à l'eau courante la partie concernée. En cas d'apparition de symptômes (quels qu'ils soient), consultez un médecin.

Utilisation conforme

L'appareil est uniquement prévu pour une utilisation dans le domaine privé.

L'appareil ne doit être utilisé que pour le nettoyage de surfaces normalement sales, de tapis à poils ras ou de textiles d'ameublement.

Toute autre utilisation est considérée comme non conforme et est interdite.

Pour éviter tout risque de blessure, de feu et de dégâts matériels, l'appareil ne doit pas être utilisé pour nettoyer les éléments suivants :

- Personnes, animaux et plantes. Tenez en permanence l'appareil éloigné de toute partie du corps, ainsi que des cheveux et des vêtements. N'utilisez pas l'appareil à proximité du visage de personnes.
- Particules incandescentes, non éteintes (p. ex. : cendres, braises, charbon de bois, cigarettes, allumettes).
- Matières explosives ou facilement inflammables, toner.
- Objets pointus tels que du verre cassé, des clous ou des gravats.
- Des poussières fines telles que le plâtre, le ciment, la poussière de perçage la plus fine ou la poudre.

Sont également interdits :

- Transformation ou réparation de l'appareil ou de son bloc d'alimentation par l'utilisateur.
- Introduction d'objets dans les ouvertures de l'appareil. Sauf pour les accessoires prévus à cet effet.
- Utilisation, stockage ou recharge en extérieur.
 - L'obstruction des fentes de ventilation de l'appareil. Assurez-vous en permanence que les fentes d'aération ne sont pas bouchées par des peluches, cheveux ou autres.
 - Utilisation de l'appareil sans filtre.

Raccordez la station de charge

- Remettez tout appareil défectueux à un revendeur pour réparation ou contactez le service clientèle (voir les coordonnées dans le carnet de garantie séparé ou sur le site web www.severin.de).

Assemblage et recharge de l'appareil**Raccordez la station de charge**

1. Choisissez un emplacement près d'une prise de courant.
2. Branchez la fiche de charge du bloc d'alimentation sur la prise située sous la station de charge. Faites passer le câble du bloc d'alimentation par le guide-câble à l'arrière de la station de charge.
3. Branchez le bloc d'alimentation sur une prise secteur.

Charger la batterie avec la station de charge

Avant la première utilisation de l'appareil, rechargez la batterie avec la station de charge. Il est préférable de charger la batterie avant chaque utilisation, en particulier après une longue période d'inutilisation. Cela augmente la durée de vie de la batterie et garantit des cycles de nettoyage aussi longs que possible.

1. Assurez-vous que l'appareil est éteint.
2. Placez l'appareil dans la fixation murale.
 - Le voyant LED sur la poignée clignote en bleu. Le processus de charge démarre.
 - La LED s'allume en vert pendant 60 secondes lorsque la batterie est chargée à bloc et s'éteint ensuite. Le processus de charge dure environ 4,5 heures lorsque la batterie est vide.

CONSEIL : L'appareil peut rester sur la station de charge afin d'être toujours prêt à l'emploi. Si vous n'utilisez que rarement l'appareil ou principalement pour une courte durée, ne laissez pas le bloc d'alimentation branché en permanence afin de garantir une longue durée de vie de la batterie.

Sélectionner l'embout

Utilisez un des accessoires compris dans la livraison en fonction de l'utilisation souhaitée :



Accessoire	Utilisation prévue
Embout long	Nettoyage d'endroits difficiles d'accès.
Brosse pour tissus d'ameublement	Nettoyage des meubles, des claviers ou de surfaces inégales.
Aucun	L'appareil peut également être utilisé sans embout ou brosse supplémentaire.

CONSEIL : respectez toujours les conseils donnés par les fabricants pour l'entretien et le nettoyage des revêtements de sol, des tapis, des moquettes et des meubles ! Installez exclusivement des embouts en parfait état. Des embouts endommagés peuvent rayer les surfaces.

Passer l'aspirateur

En mode Éco, la puissance de l'aspirateur est réduite. L'appareil consomme moins d'énergie et l'autonomie de la batterie est plus élevée.

En appuyant sur le bouton , vous pouvez basculer entre les modes **Eco** et **Power**.

1. Si nécessaire, placez un accessoire supplémentaire sur l'appareil.
2. Appuyez sur le bouton  pour allumer l'appareil.
 - L'appareil aspire en mode Eco.
 - Le voyant LED sur la poignée s'allume en bleu.
 - Si besoin, passez en mode Power en appuyant sur le bouton .
3. Passez l'aspirateur sur les surfaces.
4. Appuyez sur le bouton  pour éteindre l'appareil.
5. Videz et nettoyez le bac à poussière (voir « Nettoyage du bac à poussière et du filtre »).

CONSEIL : Le voyant LED sur la poignée clignote en orange lorsque le niveau de charge de la batterie diminue. L'appareil s'éteint automatiquement lorsque la charge de la batterie est trop faible. Recharger la batterie (voir « 3 Monter et charger l'appareil »).

Nettoyage et entretien de l'appareil



Vidage du bac à poussière

Le bac à poussière ne peut contenir qu'une quantité limitée de saletés. Videz donc le bac à poussière après chaque utilisation, mais au plus tard lorsque la puissance d'aspiration baisse ou que la poussière atteint le repère MAX.

1. Assurez-vous que l'appareil est éteint et, le cas échéant, retirez les embouts qui y sont fixés.
2. Tenez l'appareil par l'orifice d'aspiration orienté vers le bas.
3. Appuyez sur le bouton de déverrouillage  à l'arrière de l'appareil et retirez le bac à poussière par l'avant (voir fig. I).
4. Retirez l'unité de filtration (composée d'un tamis filtrant et d'un filtre à lamelles).
5. Videz le bac à poussière.
6. Insérez l'unité de filtration dans le bac à poussière.
7. Placez le bac à poussière sur l'extrémité avant des rails de guidage de l'appareil et faites-le glisser sur l'appareil (voir fig. III).

Nettoyage du bac à poussière et du filtre

Le bac à poussière et l'unité de filtration doivent être nettoyés lorsque la puissance d'aspiration baisse alors que la batterie est chargée à bloc.

1. Déverrouillez le bac à poussière, retirez-le et videz-le (voir « Vider le bac à poussière »).
2. Retirez le filtre du bac à poussière.
3. Rincez le bac à poussière à l'eau propre.
4. Tournez le filtre à lamelles dans le sens antihoraire () pour le déverrouiller du tamis filtrant (fig. II).
5. Tapotez le filtre à lamelles et le tamis filtrant au-dessus d'une poubelle, retirez la poussière avec une brosse douce si nécessaire.
6. Si besoin, lavez le tamis filtrant et le filtre à lamelles en les passant sous l'eau courante tiède et laissez-les ensuite **sécher complètement** (au moins 24 heures).
7. Insérez le filtre à lamelles dans le tamis filtrant et le verrouillez dans le horaire (.
8. Insérez l'unité de filtration dans le bac à poussière.
9. Placez le bac à poussière sur l'extrémité avant des rails de guidage de l'appareil et faites-le glisser sur l'appareil (voir fig. III).

Nettoyage de l'appareil

1. Assurez-vous que l'appareil est éteint et qu'il n'est pas en charge.
2. Essayez le boîtier et la poignée à l'aide d'un chiffon légèrement humide, puis séchez-les.

CONSEIL : n'utilisez pas de détergent agressif ou abrasif ni de brosses dures pour le nettoyage.

Rangement de l'appareil

- Rangez l'appareil et les accessoires au frais, au sec et hors de portée des enfants.
- Les embouts supplémentaires peuvent être emboîtés sur la station de charge pour le rangement.

Número de commande	Accessoires/pièces de rechange
4523-048	Filtre à lamelles HEPA
4521-048	Le tamis filtrant
4443-048	Bac à poussière
4434-048	Embout long
0147-048	Brosse pour tissus d'ameublement
0146-048	Station de charge avec bloc d'alimentation

Résolution des pannes par l'utilisateur

Afin d'éviter les pannes, il est important de vider régulièrement le réservoir à poussière, de contrôler à cette occasion l'état des filtres, et de les nettoyer si nécessaire. Cependant si vous avez des problèmes avec l'appareil, vérifiez avec le tableau ci-dessous, si vous ne pouvez pas résoudre le problème vous-même.

- Avant la recherche de défauts, éteignez l'appareil et retirez-le de la station de charge.

Problème	Cause possible/solution
La mise en marche de l'appareil est impossible.	La batterie est complètement déchargée, le voyant LED sur la poignée ne s'allume plus. Éteignez l'appareil et chargez la batterie (« 3 Monter et charger l'appareil »).
L'appareil ne se recharge pas (la LED ne s'allume pas).	Le bloc de raccordement ou l'appareil n'est pas correctement branché : Vérifiez si l'appareil est correctement inséré sur la station de charge. Vérifiez si le bloc d'alimentation est correctement inséré dans la prise secteur (« Charger la batterie avec la station de charge »).
La batterie est pleine, mais l'appareil n'aspire presque pas de salissures.	Le bac à poussière doit être vidé ou le filtre nettoyé (« Vider le bac à poussière », « Nettoyage du bac à poussière et du filtre »).
La durée de fonctionnement ne cesse de diminuer.	Le filtre doit être nettoyé (« Nettoyage du bac à poussière et du filtre »).

Si ce tableau ne vous aide pas, contactez notre service après-vente. Vous trouverez les coordonnées dans le carnet de garantie séparé ou sur le site web www.severin.de.

Élimination



Les appareils et batteries sur lesquels figurent ce symbole ne doivent pas être jetés avec les ordures ménagères. Ces appareils et batteries contiennent des matières premières précieuses, susceptibles d'être recyclées. Une mise au rebut conforme permet de contribuer à la protection de l'environnement et de la santé d'autrui. Mettez l'appareil et la batterie au rebut dans les points de collecte appropriés en vue de leur élimination. Votre mairie ou le magasin auprès duquel vous avez acquis l'appareil peuvent vous donner des informations y relatives.

Snoerloze accu-handstofzuiger

Over deze handleiding

Deze handleiding bevat belangrijke aanwijzingen voor uw veiligheid en voor het gebruik van het apparaat. Bij niet-inachtname van de handleiding kan lichamelijk letsel of schade aan het apparaat ontstaan. Bewaar de handleiding goed. Bij doorgeven van het apparaat aan derden geeft u ook de handleiding mee. Lees de handleiding voor het eerste gebruik volledig door.



WAARSCHUWING: Gebruik voor het laden van de accu enkel het afneembare netdeel (JOD-S-150050GS of HCX1501-1500500E), dat met dit apparaat mee werd geleverd.

Aanduiding op het apparaat:



Het apparaat voldoet aan de EU-richtlijnen, die bindend zijn voor de CE-markering.



Het apparaat en de accu mogen niet als huisvuil worden verwijderd, maar moeten op een geregelde manier worden afgevoerd.

Opbouw van het apparaat / Leveromvang

1. Laadbasis
2. Meubelborstel
3. Kierenzuiger
4. Stofreservoir
5. Ontgrendeltoets stofreservoir (achterzijde apparaat)
6. Omschakeltoets Eco-/Powermodus (H)
7. Aan-/uitschakelaar (⊖)
8. HEPA-lamellenfilter
9. Filterzeef

Niet afgebeeld:

Netvoeding

Gebruiksaanwijzing

Veiligheidsaanwijzingen

Bepaalde groepen personen

- Het apparaat kan door kinderen vanaf 8 jaar en door personen met verminderde fysieke, sensorische of mentale vaardigheden of gebrek aan ervaring en/ of kennis bediend worden, als er toezicht op hen gehouden wordt of als zij in het veilige gebruik van het apparaat geïnstrueerd zijn en de daarmee verbonden gevaren kennen.
- Kinderen mogen niet met het apparaat spelen of op het apparaat gaan zitten of staan.
- Kinderen jonger dan 8 jaar mogen niet in de buurt van het apparaat en de voeding komen.
- Verpakkingsmateriaal mag niet gebruikt worden om mee te spelen. Er bestaat verstikkingsgevaar.

Apparaat veilig aansluiten

Het apparaat wordt opgeladen met elektrische stroom. Daarbij bestaat in principe gevaar voor een elektrische schok.

Daarom:

- Apparaat en voeding voor het gebruik controleren op evt. beschadigingen. Nooit een defect apparaat of een apparaat met defecte voeding gebruiken.
- Voeding alleen op stopcontacten aansluiten die overeenkomen met de gegevens op het typeplaatje van de voeding.
- Probeer nooit het apparaat of het netdeel zelf te herstellen. Om gevaar te vermijden mogen reparaties aan het apparaat en het netdeel alleen door onze klantenservice worden uitgevoerd. Bezorg een defect apparaat aan een vakhandelaar, of neem contact op met de klantenservice van SEVERIN (contactgegevens in een afzonderlijk garantieboekje of via www.severin.de).
- Apparaat of voeding niet in water of andere vloeistoffen dompelen en niet met vloeistoffen behandelen. Apparaat en voeding beschermen tegen regen en vocht. Apparaat en voeding niet gebruiken in de buitenlucht of ruimtes met hoge luchtvochtigheid.
- Apparaat en voeding niet met natte handen aanraken. Bij het uittrekken van de voeding uit het stopcontact altijd direct aan de voeding trekken.
- Erop letten dat de kabel van de voeding niet geknikt of ingeklemd raakt, dat er niet overheen wordt gereden en dat deze niet met hittebronnen, vocht of scherpe randen in aanraking komt. Erop letten dat de kabel van de voeding niet voor struikelgevaar zorgt.
- Voor het reinigen of onderhouden van het apparaat en voor het wisselen van toebehoren het apparaat uitschakelen en ervoor zorgen dat de voeding niet aangesloten is.

Veiligheid bij de omgang met accu's

Bij verkeerde omgang met accu's bestaat er letsel- en explosiegevaar.

- Het apparaat bevat accu's, die alleen door geschoolde personen kunnen worden vervangen.
- Accu nooit door andere accu's of batterijen vervangen. Accu's nooit kortsluiten, d.w.z. niet beide polen tegelijkertijd aanraken, met name niet met elektrisch geleidende voorwerpen. Accu's zo opslaan dat ze ook bij de opslag niet door andere accu's of metalen voorwerpen kortgesloten worden.
- **WAARSCHUWING!** Voor het opladen van de accu uitsluitend de meegeleverde voeding gebruiken. De accu nooit met een andere voeding opladen. De meegeleverde voeding uitsluitend voor het opladen van de accu gebruiken.

- Het apparaat met de accu bij het einde van zijn levensduur inleveren bij een geschikt inzamelpunt in uw buurt, en het zo zorgen voor een veilige en milieuvriendelijke afvoer. Accu's nooit samen met het huisvuil afvoeren.
- Het apparaat met de accu nooit uit elkaar nemen, aan hoge temperaturen blootstellen of in het vuur werpen.
- Bij ondeskundige omgang kan er vloeistof uit de accu komen. Accu niet langer gebruiken als deze beschadigd is of er zelfs vloeistof naar buiten komt.
 - Indien vloeistof naar buiten is gekomen, contact met de vloeistof vermijden.
 - Indien er contact is geweest met de vloeistof, deze direct met veel water afspoelen. Bij nawerkingen (welke dan ook) een arts raadplegen.

Gebruik volgens de voorschriften

Het apparaat is uitsluitend bestemd voor gebruik door particulieren.

Het apparaat mag enkel voor het reinigen op normaal vervuilde oppervlakken, laagpolige tapijten of bekledingen worden gebruikt.

Elk ander gebruik geldt als verkeerd gebruik en is verboden.

Om letsel, brand en schade te voorkomen, mag het apparaat niet worden gebruikt voor het zuigen van:

- Mensen, dieren of planten. Het apparaat steeds uit de buurt houden van alle lichaamsdelen, haren en kledingstukken. Niet in de buurt van het hoofd zuigen.
- Gloeiende, brandende of smeulende deeltjes (zoals as, kolen, houtskool, sigaretten, lucifers).
- Explosieve of licht ontvlambare stoffen of toner.
- Puntige voorwerpen zoals glassplinters, spijkers of puin.
- Fijnstof zoals gips, cement, fijn boorstof, of poeder.

Verboden is bovendien:

- Zelfstandig ombouwen of repareren van het apparaat of de voeding.
- Insteken van voorwerpen in openingen van het apparaat. Hiervan uitgezonderd zijn de daarvoor bedoelde accessoires.
- Gebruik, opslag of opladen in de buitenlucht.
 - Afdekken van de ventilatiesleuven van het apparaat. De ventilatiesleuven gleuven vrij houden van pluis, haren en dergelijke.
 - Gebruik van het apparaat zonder aangebracht filter.

Indien het apparaat defect is

- Breng een defect apparaat ter herstelling naar een vakhandelaar of naar de klantenservice (contactgegevens in afzonderlijk garantieboekje of op www.severin.de).

Apparaat monteren en laden

Laadbasis aansluiten

1. Zoek een opstellingsplaats in de buurt van een stopcontact.
2. Steek de laadstekker van het netdeel in de laadbus aan de onderzijde van de laadbasis. Voer het snoer van het netdeel door de kabelgeleiding aan de achterzijde van de laadbasis.
3. Sluit het netdeel aan op het stopcontact.

Laad de accu op met de laadbasis

De accu moet voor het eerste gebruik met behulp van de laadbasis worden geladen. Het is het beste om de accu voor elk gebruik te laden, vooral als deze lange tijd niet is gebruikt. Dit verlengt de levensduur van de accu en zorgt voor de langst mogelijke reinigingscycli.

1. Controleren of het apparaat uitgeschakeld is.
2. Apparaat in de wandhouder steken.
 - De LED op de handgreep knippert blauw. Het laadproces start.
 - De LED licht 60 seconden groen op, zodra de accu volledig geladen is en dooft daarna. Het laadproces duurt bij een lege accu ca. 4,5 uur.

TIP: Het apparaat mag in het laadstation blijven, zodat het steeds gebruiksklaar is. Indien het apparaat maar zelden of overwegend kort wordt gebruikt, mag de netvoeding, om een lange levensduur van de accu te garanderen, niet continu aangesloten blijven.

Opzetstuk selecteren

Voor verschillende gebruikdoelen een van de volgende opzetstukken uit de leveringsomvang selecteren:



Opzetstuk	Gebruiksdoel
Kierenzuiger	Reinigen van moeilijk bereikbare plaatsjes.
Meubelborstel	Reinigen van meubelen, toetsenborden of oneffen oppervlakken.
Zonder	Het apparaat kan ook worden gebruikt zonder mondstuk of borstel.

TIP: Steeds de reinigings- en onderhoudsvorschriften van de fabrikant van de vloerbedekking, het tapijt of het meubilair in acht nemen. Alleen onbeschadigde mondstukken gebruiken. Beschadigde mondstukken kunnen oppervlakken bekrassen.

Stofzuigen

In de **Eco-modus** wordt met een lager vermogen gezogen. Het apparaat verbruikt minder energie en de gebruikstijd van de accu wordt langer.

Druk op de toets  om het apparaat in te schakelen.

1. Indien nodig een extra opzetstuk op het apparaat aanbrengen.
2. Die Taste  drücken, um das Gerät einzuschalten.
 - Het apparaat zuigt in de Eco-modus.
 - De LED op de handgreep licht blauw op.
 - Desgewenst door drukken op de toets  overschakelen naar de Power-modus.
3. Oppervlak afzuigen.
4. Op de toets  drukken om het apparaat uit te schakelen.
5. Het stofreservoir ledigen en reinigen (zie "Stofreservoir en filter reinigen").

TIP: De LED op de handreep knippert oranje zodra de accu leeg raakt.

Het apparaat schakelt zich bij te weinig accuslading automatisch uit. Laad de accu (zie "3 Apparaat monteren en laden").

Apparaat reinigen und onderhouden

Stofbak legen

Het stofreservoir kan slechts een beperkte hoeveelheid vuil opnemen. Het stofreservoir daarom na elke keer reinigen en ten laatste zodra het zuigvermogen afneemt of het stof de markering MAX bereikt ledigen.

1. Nagaan dat het apparaat uitgeschakeld is zen ev. opgestoken opzetstukken afnemen.
2. Het apparaat met de zuigopening naar beneden houden.
3. De ontgrendeltoets (↵) aan de achterzijde van het apparaat indrukken, en het stofreservoir naar voren aftrekken (zie afb. I).
4. De filtereenheid (bestaande uit filterzeef en lamellenfilter) er uit trekken.
5. Het stofreservoir ledigen.
6. De filtereenheid in het stofreservoir plaatsen.
7. Het stofreservoir op het voorste uiteinde van de geleidingsrails aan het apparaat plaatsen, en het apparaat schuiven (zie afb. III).

Stofbak en filter reinigen

Het stofreservoir en de filtereenheid moet gereinigd worden, zodra bij een volle accu het zuigvermogen afneemt.

1. Het stofreservoir ontgrendelen, afnemen en ledigen (zie "Stofreservoir ledigen").
2. De filtereenheid uit het stofreservoir nemen.
3. Het stofreservoir met water uitspoelen.
4. Het lamellenfilter tegen de wijzers van het uurwerk in draaien (→🔒), om het van de filterzeef los te maken (afb. II).
5. Het lamellenfilter en de filterzeef boven een vuilemmer uitkloppen, ev. vuil met een zachte borstel verwijderen.
6. Als dat nodig is de filterzeef en het lamellenfilter onder stromend, handwarm water uitwassen en aansluitend **volledig laten drogen** (minstens 24 uren).
7. Het lamellenfilter in de filterzeef plaatsen en vergrendelen in de richting van de wijzers van het uurwerk (→🔒).
8. De filtereenheid in het stofreservoir plaatsen.
9. Het stofreservoir op het voorste uiteinde van de geleidingsrails op het apparaat zetten, en op het apparaat schuiven (zie afb. III).

Apparaat reinigen

1. Ervoor zorgen dat het apparaat uitgeschakeld is en dat het apparaat niet aan het opladen is.
2. De behuizing en de handgreep met een licht vochtige doek afvegen, en aansluitend droog wrijven.

TIP: Voor de reiniging geen agressieve, schurende reinigingsmiddelen of harde borstels gebruiken.

Apparaat opbergen

- Apparaat en toebehoren koel, droog en buiten bereik van kinderen bewaren.
- De andere opzetstukken kunnen om ze te bewaren op de laadbasis worden gestoken.

Bestelnummer	Toebehoren/reserveonderdeel
4523-048	HEPA-lamellenfilter
4521-048	Filterzeef
4443-048	Stofreservoir
4434-048	Voegenzuigmond
0147-048	Meubelborstel
0146-048	Laadstation met netdeel

Problemen zelf oplossen

Om problemen te voorkomen, is het belangrijk om de stofbak regelmatig te legen en bij deze gelegenheid de filters te controleren en deze afhankelijk van de verontreiniging te reinigen. Mocht u desondanks nog problemen met het apparaat hebben, controleer dan aan de hand van de volgende tabel of u het probleem zelf op kunt lossen.

- Voor het foutzoeken het apparaat uitschakelen, en uit de laadbasis nemen.

Probleem	Mogelijke oorzaak / Oplossing
Het apparaat kan niet ingeschakeld worden.	De accu is volledig leeg, de LED's op de handgreep lichten niet meer op. Het apparaat uitschakelen en de accu laden ("3 Apparaat monteren en laden").
Apparaat kan niet worden opgeladen (led brandt niet).	De netvoeding is niet correct ingeplugd: Controleren of het apparaat correct in de laadbasis zit. Controleren of het netdeel correct in het stopcontact zit ("Accu laden met de laadbasis").
Accu is vol, maar apparaat neemt nauwelijks vuil op.	Het stofreservoir moet geleegd of het filter moet gereinigd worden ("Het stofreservoir ledigen", "Stofreservoir en filter reinigen").
De bedrijfsduur wordt steeds korter.	Het filter moet gereinigd worden ("Stofreservoir en filter reinigen").

Als u het probleem niet kunt oplossen met behulp van deze tabel, richt u zich dan tot onze klantenservice. De contactgegevens vindt u in het afzonderlijke garantieboekje of op www.severin.de.

Verwijderen

Apparaten en accu's, die met dit symbool zijn gemarkeerd, moeten gescheiden van het huisvuil worden verwijderd. Deze apparaten en de accu's bevatten waardevolle grondstoffen die gerecycleerd kunnen worden. Een correcte verwijdering beschermt het milieu en de gezondheid van de mensen om u heen. Lever het apparaat met de accu afzonderlijk voor verwijdering in bij de daarvoor bestemde inzamelpunten. De plaatselijke overheid resp. uw vakhandelaar geven meer informatie over het correct verwijderen.

Aspirador de mano a batería sin cable

Sobre este manual de instrucciones

Este manual de instrucciones contiene consejos importantes para su seguridad, así como sobre el uso del aparato. En caso de que no se sigan las instrucciones de este manual pueden producirse lesiones personales y daños materiales en el aparato. Guarde bien el manual de instrucciones. Si el aparato se entrega a terceros, se debe entregar asimismo el manual de instrucciones. Lea el manual de instrucciones por completo antes del primer uso.



ADVERTENCIA: Para cargar la batería, utilice únicamente la fuente de alimentación extraíble (JOD-S-150050GS o HCX1501-1500500E) suministrada con este aparato.

Marcado en el aparato:



El aparato cumple las directivas UE vinculantes para el marcado CE.



El aparato y su batería no deben desecharse en la basura doméstica, sino que deben llevarse a un centro de eliminación reglamentado.

Configuración del aparato/Material incluido

1. Base de carga
2. Cepillo para muebles
3. Boquilla para juntas
4. Depósito de polvo
5. Botón de liberación del depósito de polvo (parte posterior del aparato)
6. Botón de cambio de modo Eco/Power (H)
7. Botón de encendido/apagado (⏻)
8. Filtro de laminas HEPA
9. Tamiz de filtro

Sin ilustración:

Fuente de alimentación

Instrucciones de uso

Indicaciones de seguridad

Grupos de personas específicos

- Este aparato puede ser manejado por niños mayores de 8 años, así como por personas con capacidades físicas, sensoriales o mentales reducidas o con falta de experiencia o conocimientos bajo supervisión o si han sido debidamente instruidos sobre el uso seguro del aparato y los riesgos derivados del mismo.
- Los niños no deben jugar con el aparato ni colocarse o sentarse encima.
- Los niños menores de 8 años deben mantenerse alejados del aparato y de la fuente de alimentación.
- El material de embalaje no puede ser usado como un juguete. Existe riesgo de asfixia.

Conexión segura del aparato

El aparato se carga con corriente eléctrica, por lo que existe riesgo de electrocución. Por ello:

- Revise posibles daños en el aparato y la fuente de alimentación antes de su uso. No utilice nunca un aparato defectuoso o con una fuente de alimentación defectuosa.
- Conecte la fuente de alimentación solo a tomas de corriente que se correspondan con los datos indicados en la placa de características de la fuente de alimentación.
- No intente nunca reparar el aparato ni la fuente de alimentación por sí mismo. Para evitar riesgos, las reparaciones del aparato y de la fuente de alimentación solo deben ser realizadas por nuestro servicio de atención al cliente. Si el aparato tiene algún fallo, llévelo a un distribuidor especializado para su reparación o póngase en contacto con el servicio de atención al cliente de SEVERIN (los datos de contacto se encuentran en el folleto de garantía independiente o en www.severin.de).
- No sumerja el aparato ni la fuente de alimentación en agua ni ningún otro líquido ni lo trate con líquido alguno. Mantenga el aparato y la fuente de alimentación alejados de la lluvia y la humedad. No ponga en funcionamiento el aparato ni la fuente de alimentación al aire libre o en espacios con una elevada humedad ambiental.
- No toque el aparato ni la fuente de alimentación con las manos mojadas. Para sacar la fuente de alimentación de la toma de corriente, tire siempre directamente de la fuente de alimentación.
- Asegúrese de que el cable de la fuente de alimentación no esté doblado, aprisionado ni pase nada por encima de él, tampoco debe entrar en contacto con fuentes de calor, humedad o bordes afilados. Asegúrese de que el cable de la fuente de alimentación no pueda causar tropiezos.
- Antes de limpiar o realizar el mantenimiento del aparato, así como antes de cambiar los accesorios, se debe apagar el aparato y asegurarse de que la fuente de alimentación no está conectada.

Seguridad al manipular baterías

En caso de uso incorrecto de las baterías, existe peligro de lesiones y explosión.

- Este aparato contiene una batería que solo puede ser reemplazada por personal capacitado para ello.
- Nunca sustituya la batería por otras baterías o pilas. No cortocircuite nunca las baterías, es decir, no toque ambos polos al mismo tiempo, sobre todo con objetos conductores de corriente. Guarde las baterías de tal forma que tampoco queden cortocircuitadas por otras baterías u objetos metálicos.

- ¡ADVERTENCIA! Para cargar la batería, utilice exclusivamente la fuente de alimentación incluida en el volumen de suministro. No cargue la batería en ningún caso con otra fuente de alimentación. La fuente de alimentación incluida en el volumen de suministro debe utilizarse únicamente para cargar la batería.
- A la finalización de la vida útil de un aparato con batería, deposítelo inmediatamente en un punto de recogida de su entorno y deséchelo de forma segura y respetuosa con el medio ambiente. Nunca deseche las baterías con los residuos domésticos.
- No desmonte nunca aparatos con batería, no los exponga a temperaturas elevadas ni los arroje al fuego.
- En caso de manipulación incorrecta puede salir líquido de la batería. No continúe utilizando la batería si está dañada o desprende algún líquido.
 - Si se ha salido algún líquido, evite el contacto con él.
 - En caso de que se haya producido contacto con el líquido, enjuáguese de inmediato con abundante agua. Si aparece algún síntoma como consecuencia (no importa de qué tipo sea), acuda a un médico.

Uso previsto

El aparato está destinado exclusivamente al uso en el ámbito doméstico.

El aparato solo debe utilizarse para limpiar superficies con una suciedad normal, alfombras de pelo corto o tapicerías.

Cualquier otro uso se considera no adecuado y está prohibido.

Para prevenir lesiones, quemaduras o daños, el aparato no debe utilizarse para aspirar:

- Sobre personas, animales o plantas. El aparato siempre se debe mantener alejado de partes del cuerpo, pelo y prendas de vestir. No aspirar cerca de la cabeza.
- Partículas al rojo vivo, incandescentes o ardiendo (como por ejemplo, cenizas, carbón, brasas, cigarrillos o cerillas).
- Materiales explosivos o fácilmente inflamables o tóner.
- Objetos afilados como esquirlas de vidrio, clavos o escombros.
- Polvo fino como yeso, cemento, polvo de taladro muy fino o polvo.

También está prohibido:

- Cambiar la estructura o reparar el aparato o la fuente de alimentación por cuenta propia.
- Introducir objetos en las aberturas del aparato, exceptuando los accesorios previstos para ello.

- El uso, la conservación o la carga al aire libre.
 - Ranuras de ventilación del aparato cubiertas. Mantenga las ranuras de ventilación libres de pelusa, pelos o similar.
 - Uso del aparato sin el filtro instalado.

En caso de que el aparato esté defectuoso

- Si el aparato tiene algún fallo, llévelo a un distribuidor especializado para su reparación o al servicio de atención al cliente (datos de contacto en el folleto de garantía independiente o en www.severin.de).

Montaje y carga del aparato

Conectar la base de carga

1. Localice un lugar de colocación al alcance de una toma de corriente.
2. Introduzca la clavija de la fuente de alimentación en la toma situada en la parte inferior de la base de carga. Pase el cable de la fuente de alimentación por la guía de la parte posterior de la base de carga.
3. Conecte la fuente de alimentación a la toma de corriente.

Cargar la batería con la base de carga

La batería debe cargarse con la base de carga antes de utilizar el aparato por primera vez. Lo ideal es cargar el acumulador antes de cada uso, en especial si hace tiempo que no se ha usado. Esto prolonga la vida útil del acumulador y se obtienen ciclos de limpieza más largos.

1. Asegúrese de que el aparato está desconectado.
2. Encaje el aparato en el soporte de pared.
 - El led del asa parpadea en azul. Comienza el proceso de carga.
 - El led se ilumina en verde durante 60 segundos cuando la batería está completamente cargada y después se apaga. Con la batería vacía, la recarga dura aprox. 4,5 horas.

CONSEJO: El aparato puede dejarse en la estación de carga para que esté siempre listo para su uso. Si el aparato se utiliza con poca frecuencia o normalmente durante periodos cortos, la fuente de alimentación no debe dejarse permanentemente conectada, para garantizar una mayor duración de la batería.

Seleccionar el accesorio

Seleccione uno de los siguientes anexos del volumen de suministro para diferentes aplicaciones:



Adaptador	Finalidad de uso
Boquilla para juntas	Para la limpieza de zonas de difícil acceso.
Cepillo para muebles	Para la limpieza de muebles, teclados o superficies irregulares.
Sin	El aparato también puede utilizarse sin necesidad de una boquilla o un cepillo adicional.

CONSEJO: Es necesario respetar siempre las indicaciones de limpieza y conservación de los fabricantes del pavimento, la alfombra o los muebles. Utilice solo boquillas no dañadas. Las boquillas dañadas pueden rayar las superficies.

Aspirar el polvo

En el modo Eco se aspira con potencia reducida. El aparato consume menos energía y el tiempo de funcionamiento de la batería se prolonga.

Pulsando el botón , puede alternarse entre los **modos Eco y Power**.

1. Si es necesario, coloque un accesorio adicional en el aparato.
2. Pulse el botón  para encender el aparato.
 - El aparato aspira en el modo Eco.
 - El led del asa se ilumina en azul.
 - Si es necesario, cambie al modo Power pulsando el botón .
3. aspire la superficie.
4. Pulse el botón  para apagar el aparato.
5. Vacíe y limpie el depósito de polvo (consulte «Limpieza del depósito de polvo y filtro »).

CONSEJO: Cuando la batería tiene poca carga, el led del asa se ilumina en naranja.

El aparato se apaga automáticamente cuando le queda poca batería. Cargue la batería (consulte «3 Montar y cargar el aparato»).

Limpieza y mantenimiento del aparato



Vaciado del depósito de polvo

El depósito de polvo tiene una capacidad limitada para acumular suciedad. Vacíe el depósito de polvo después de cada limpieza, en cualquier caso, cuando se pierda potencia de succión o cuando el polvo alcance la marca MAX.

1. Asegúrese de que el aparato está desconectado y, en su caso, de que está quitado el accesorio conectado.
2. Sostenga el aparato con la abertura de succión hacia abajo.
3. Pulse el botón de liberación  en la parte posterior del aparato y tire del depósito del polvo hacia adelante (vea la Fig. I).
4. Saque la unidad de filtro (que consta del soporte del filtro y del filtro de láminas).
5. Vacíe el depósito de polvo.
6. Coloque la unidad de filtro en el depósito de polvo.
7. Coloque el depósito de polvo en el extremo anterior de las guías del aparato y deslícelo sobre el mismo (vea la Fig. III).

Limpieza del depósito de polvo y del filtro

El depósito de polvo y la unidad de filtro deben limpiarse cuando se pierda potencia de succión con la batería completamente cargada.

1. Libere, retire y vacíe el depósito de polvo (consulte «Vaciar depósito de polvo»).
2. Saque la unidad de filtro del depósito de polvo.
3. Enjuague el depósito para el polvo con agua limpia.
4. Gire el filtro de láminas hacia la izquierda () para liberarlo del soporte del filtro (Fig. II).
5. Golpee suavemente el filtro de láminas y el soporte del filtro sobre un cubo de basura y, si es necesario, quite la suciedad con un cepillo suave.
6. Cuando sea necesario, lave el soporte del filtro y el filtro de láminas con agua templada y déjelo **secar completamente** (mínimo 24 horas).
7. Coloque el filtro de láminas en el soporte del filtro y encájelo girándolo hacia la derecha ().
8. Coloque la unidad de filtro en el depósito de polvo.
9. Coloque el depósito de polvo en el extremo anterior de las guías del aparato y deslícelo sobre el mismo (vea la Fig. III).

Limpieza del aparato

1. Asegúrese de que el aparato está desconectado y de que no se está cargando.
2. Limpie el mango con un paño ligeramente húmedo y, a continuación, séquelo.

CONSEJO: Para la limpieza no deben utilizarse detergentes agresivos ni abrasivos o cepillos duros.

Almacenamiento del aparato

- Almacene el aparato y los accesorios en un lugar seco y fresco fuera del alcance de los niños.
- El resto de accesorios pueden guardarse encajados en la base de carga.

Referencia	Accesorio/pieza de repuesto
4523-048	Filtro de laminas HEPA
4521-048	Tamiz de filtro
4443-048	Depósito de polvo
4434-048	Boquilla para juntas
0147-048	Cepillo para muebles
0146-048	Estación de carga con fuente de alimentación

Cómo solucionar problemas uno mismo

Para evitar problemas es importante vaciar el depósito de polvo regularmente y aprovechar la ocasión para revisar los filtros y limpiarlos en función de la suciedad acumulada. Si no obstante tuviese problemas con el aparato, compruebe a partir de la tabla siguiente si puede solucionar el problema por sí mismo.

- Antes de buscar el fallo del aparato, apáguelo y desconéctelo de la base de carga.

Problema	Posible causa / Solución
El aparato no se enciende.	La batería está totalmente descargada, el led del asa no se enciende. Apague el aparato y cargue la batería («3 Montar y cargar el aparato»).
El aparato no puede cargarse	La fuente de alimentación o el aparato no están bien enchufados: Compruebe si el aparato está correctamente colocado en la base de carga. Compruebe si la fuente de alimentación está bien enchufada en la toma («Carga de la batería con la base de carga»).
(el LED no se enciende).	Debe vaciarse el depósito de polvo o limpiarse el filtro («Vaciar el depósito de polvo», «Limpieza del depósito de polvo y del filtro»).
La duración del funcionamiento es cada vez más breve.	Debe limpiarse el filtro («Limpieza del depósito de polvo y del filtro»).

Si no encuentra la solución en esta table, póngase en contacto con nuestro servicio de atención al cliente. Puede encontrar los datos de contacto en el folleto de garantía independiente o en www.severin.de.

Eliminación

Los aparatos y las baterías identificados con este símbolo deben eliminarse por separado de la basura doméstica. Estos aparatos y baterías contienen materiales valiosos que pueden reutilizarse. La eliminación correcta de residuos protege el medio ambiente y la salud de los demás. Deposite el aparato y la batería en los puntos de recogida correspondientes para que se eliminen. El organismo local responsable o su distribuidor especializado le proporcionarán información sobre la eliminación adecuada.

Aspirapolvere a mano senza fili, a batteria

Informazioni sulle presenti istruzioni per l'uso

Le istruzioni per l'uso contengono importanti suggerimenti per la sicurezza dell'utilizzatore nonché per l'uso dell'apparecchio. Il mancato rispetto delle istruzioni per l'uso può causare lesioni alle persone o danni all'apparecchio. Conservare le istruzioni per l'uso in modo accurato. Nel caso di cessione dell'apparecchio a terzi, consegnare anche le istruzioni per l'uso. Prima di utilizzare l'apparecchio per la prima volta, leggere l'intero contenuto delle istruzioni per l'uso.



AVVERTENZA: per caricare la batteria, utilizzare esclusivamente l'alimentatore rimovibile (JOD-S-150050GS o HCX1501-1500500E) fornito in dotazione con il dispositivo.

Marcatura sull'apparecchio:



L'apparecchio soddisfa le Direttive UE obbligatorie in materia di marcatura CE.



L'apparecchio e la batteria ricaricabile non possono essere smaltiti con i rifiuti domestici, ma devono essere oggetto di raccolta differenziata conformemente alle regole.

Struttura del dispositivo / volume di consegna

1. Base di ricarica
2. Spazzola per mobili
3. Bocchetta per fughe
4. Serbatoio raccogli polvere
5. Tasto di rilascio del serbatoio raccogli polvere (sul retro)
6. Tasto di commutazione da modalità Eco a Power (H)
7. Interruttore di accensione/spegnimento (ON/OFF)
8. Filtro plissettato HEPA
9. Filtro

Senza illustrazione:

Alimentatore

Manuale di istruzioni

Avvertenze di sicurezza

Determinati gruppi di persone

- I bambini a partire da 8 anni di età e le persone con abilità fisiche, sensoriali o cognitive ridotte oppure con scarsa esperienza e/o conoscenza possono operare questo apparecchio solo sotto sorveglianza, oppure se è stato loro indicato come usare l'apparecchio in modo sicuro e sono a conoscenza dei rischi connessi all'uso.
- I bambini non devono giocare con l'apparecchio, salirci o sedercisi sopra.
- I bambini di età inferiore a 8 anni devono essere tenuti lontani dall'apparecchio e dall'alimentatore.
- Il materiale d'imballaggio non deve essere utilizzato come oggetto di gioco. Sussiste il rischio d'asfissia.

Collegamento sicuro dell'apparecchio

Poiché l'apparecchio funziona a elettricità, di norma sussiste il rischio di scossa elettrica.

Pertanto:

- Prima dell'uso verificare che apparecchio e alimentatore non presentino danneggiamenti. Non operare mai un apparecchio difettoso o con alimentatore difettoso.
- Collegare l'alimentatore alle prese di corrente solo se i dati della targhetta identificativa corrispondono a quelli dell'alimentatore.
- Non cercare mai di riparare da soli il dispositivo o l'alimentatore. Per evitare pericoli, le riparazioni a dispositivo e alimentatore possono essere eseguite solo dal nostro servizio clienti. Per la riparazione, consegnare il dispositivo difettato al proprio rivenditore specializzato oppure prendere contatti con il servizio clienti SEVERIN (dettagli di contatto nel libretto di garanzia separato o sul sito Web www.severin.de).
- Non immergere l'apparecchio o l'alimentatore in acqua o in altri liquidi, né trattarli con liquidi. Tenere l'apparecchio e l'alimentatore lontani da pioggia e umidità. Non operare l'apparecchio e l'alimentatore all'aperto o in locali ad alto tasso di umidità dell'aria.
- Non toccare l'apparecchio e l'alimentatore con le mani bagnate. Nello scollegare l'alimentatore dalla presa di corrente, afferrare sempre direttamente l'alimentatore.
- Assicurarsi che il cavo dell'alimentatore non venga piegato, schiacciato o premuto passandoci sopra e che il cavo non vada a contatto con fonti di calore, umidità o spigoli vivi. Assicurarsi che il cavo dell'alimentatore non sia causa di inciampo.
- Prima di eseguire la pulizia o la manutenzione dell'apparecchio, nonché prima di cambiare un accessorio, spegnere l'apparecchio e assicurarsi che l'alimentatore non sia collegato.

Sicurezza durante l'uso delle batterie ricaricabili

L'uso errato delle batterie ricaricabili comporta il pericolo di lesioni e di esplosione.

- Il dispositivo contiene batterie, che possono essere eventualmente sostituite esclusivamente da personale competente.
- Non sostituire mai le batterie ricaricabili con altre batterie (ricaricabili o non ricaricabili). Non cortocircuitare mai le batterie ricaricabili, vale a dire non toccare contemporaneamente i due poli, in particolare non toccarli con oggetti conduttori di corrente elettrica. Conservare le batterie ricaricabili in modo che, anche durante lo stoccaggio, non possa verificarsi cortocircuito da altre batterie ricaricabili od oggetti metallici.

- **AVVERTENZA!** Per caricare la batteria ricaricabile utilizzare esclusivamente l'alimentatore fornito in dotazione. In nessun caso caricare la batteria ricaricabile con un altro alimentatore. Utilizzare l'alimentatore fornito in dotazione esclusivamente per caricare la batteria ricaricabile.
- Al termine del loro ciclo di vita, dispositivo e batteria devono essere immediatamente conferiti a un relativo centro di raccolta nelle vicinanze per lo smaltimento sicuro e sostenibile. Non smaltire mai il dispositivo con la batteria dentro insieme ai rifiuti domestici.
- Non smontare mai il dispositivo con la batteria, non esporla ad alte temperature o gettarla nel fuoco.
- L'uso improprio potrebbe causare la fuoriuscita di liquido dalle batterie ricaricabili. Non utilizzare più le batterie ricaricabili in caso di danni o di fuoriuscita del liquido.
 - Se è fuoriuscito del liquido, evitare il contatto con il liquido.
 - In caso di contatto con il liquido, lavare immediatamente con abbondante acqua. In presenza di conseguenze (di qualsiasi tipo) consultare un medico.

Uso conforme

L'apparecchio è concepito esclusivamente per l'utilizzo in ambienti privati.

Il dispositivo deve essere utilizzato esclusivamente per la pulizia su superfici con un livello di sporco normale, su tappeti poco imbottiti o su tappezzerie.

Ogni altro utilizzo è considerato non conforme ed è vietato.

Al fine di prevenire lesioni, incendi e danni l'apparecchio non deve essere usato per aspirare:

- Persone, animali o piante. Tenere l'apparecchio sempre lontano da tutte le parti del corpo, dai capelli e dagli indumenti. Non aspirare con la testa vicina all'apparecchio.
- Particelle incandescenti, infuocate o ardenti (come ad esempio cenere, carbone, carbone di legna, sigarette, fiammiferi).
- Sostanze esplosive o facilmente infiammabili o toner.
- Oggetti appuntiti come frantumi di vetro, chiodi o rifiuti edili.
- Polveri fini come gesso, cemento, polvere sottile da foratura o cipria.

È inoltre vietato:

- Trasformare o riparare autonomamente l'apparecchio o l'alimentatore.
- Introdurre oggetti nelle aperture dell'apparecchio, salvo l'accessorio specificamente previsto.
- Usare, conservare o caricare l'apparecchio all'aperto.
 - Coprire gli sfiati sul dispositivo. Gli sfiati proteggono da pelucchi, capelli e simili.
 - L'utilizzo del dispositivo senza il filtro inserito.

Se l'apparecchio è difettoso

- Per la riparazione, consegnare il dispositivo difettato a un rivenditore specializzato o al servizio clienti (dettagli di contatto nel libretto di garanzia separato o sul sito Web www.severin.de).

Montaggio e caricamento del dispositivo**Collegamento della base di ricarica**

1. Cercare un luogo di installazione nelle vicinanze di una presa di corrente.
2. Inserire il connettore di ricarica dell'alimentatore nell'apposita presa al di sotto della base di ricarica. Far passare il cavo dell'alimentatore attraverso l'apposita guida sul retro della base di ricarica.
3. Collegare l'alimentatore alla presa di corrente.

Caricamento della batteria con la base di ricarica

È necessario caricare la batteria tramite la base di ricarica prima del primo utilizzo. È buona norma caricare la batteria prima di ogni utilizzo, specialmente dopo un lungo periodo di inattività. Ciò aumenta la durata della batteria e garantisce cicli di pulizia quanto più lunghi possibile.

1. Assicurarsi che l'apparecchio sia spento.
2. Collocare l'apparecchio nel supporto a parete.
 - Il LED sull'impugnatura lampeggia in blu. La procedura di ricarica si avvia.
 - Il LED si accende per 60 secondi in verde, quando la batteria è completamente carica, e poi si spegne. Il processo di ricarica richiede circa 4,5 ore con una batteria scarica.

CONSIGLIO: Il dispositivo può restare sulla base di ricarica, così da essere pronto all'uso in qualunque momento.

Se si utilizza il dispositivo solo raramente oppure lo si usa, in genere, per poco tempo, l'alimentatore non deve restare sempre collegato. In tal modo si garantisce una durata più lunga della batteria.

Scelta degli accessori

Scegliere uno dei seguenti attacchi contenuti nel volume di fornitura a seconda dello scopo previsto:



Attacco	Scopo
Bocchetta per fughe	Pulizia dei punti difficilmente raggiungibili.
Spazzola per mobili	Pulizia di mobili, tastiere o superfici irregolari.
Nessuno	L'apparecchio può essere utilizzato anche senza bocchetta o spazzola aggiuntiva.

SUGGERIMENTO: Rispettare sempre le istruzioni di pulizia e cura del produttore della moquette, del tappeto o dei mobili. Usare solo bocchette non danneggiate. Se danneggiate, le bocchette possono graffiare le superfici.

Aspirapolvere

In modalità Eco l'aspirazione avviene con potenza ridotta. L'apparecchio consuma meno energia e la durata di funzionamento della batteria ricaricabile si allunga.

Premendo il tasto  è possibile commutare tra **modalità Eco e Power**.

1. Se necessario, applicare all'apparecchio l'attacco aggiuntivo.
2. Premere il pulsante , per accendere il dispositivo.
 - L'apparecchio aspira in modalità Eco.
 - Il LED sull'impugnatura si accende in blu.
 - Se necessario, passare in modalità Power, premendo il pulsante .
3. Aspirare la superficie.
4. Premere il pulsante , per spegnere il dispositivo.
5. Svuotare e pulire il contenitore raccogli-polvere (consultare "Pulizia del contenitore raccogli-polvere e del filtro").

CONSIGLIO: Il LED sull'impugnatura lampeggia in arancione quando il livello di carica della batteria è ridotto. Il dispositivo si spegne automaticamente se il livello di carica della batteria è troppo basso. Caricare la batteria (consultare "3 Montaggio e caricamento del dispositivo").

Pulizia e manutenzione dell'apparecchio



Svuotamento del contenitore raccogli-polvere

Il serbatoio raccogli-polvere può accogliere una quantità di sporco limitata. Pertanto, svuotare il contenitore della polvere dopo ogni procedura di pulizia, o comunque, al più tardi, quando la potenza di aspirazione diminuisce o la polvere raggiunge il segno "MAX".

1. Assicurarsi che il dispositivo sia spento e che eventuali accessori siano stati rimossi.
2. Tenere il dispositivo con l'apertura di aspirazione rivolta verso il basso.
3. Premere il tasto di rilascio  sul retro del dispositivo e spingere in avanti il serbatoio raccogli-polvere per rimuoverlo (vedere fig. I).
4. Estrarre e rimuovere l'unità filtrante (composta da filtro e filtro plissettato).
5. Svuotare il serbatoio raccogli-polvere.
6. Inserire l'unità filtrante nel serbatoio raccogli-polvere.
7. Montare il serbatoio raccogli-polvere sull'estremità anteriore delle guide sul dispositivo spingendolo sul dispositivo stesso (vedere fig. III).

Pulizia del contenitore raccogli-polvere e del filtro

È necessario pulire il serbatoio raccogli-polvere e l'unità filtrante quando, nonostante la batteria completamente carica, le prestazioni di aspirazione si presentano ridotte.

1. Sbloccare, rimuovere e svuotare il serbatoio raccogli-polvere (vedere "Svuotamento del serbatoio raccogli-polvere").
2. Rimuovere l'unità filtrante dal serbatoio raccogli-polvere.
3. Lavare il serbatoio raccogli-polvere con acqua pulita.
4. Ruotare il filtro plissettato in senso antiorario () per liberarlo dalla sua reticella (fig. II).
5. Scuotere il filtro plissettato e il filtro su una pattumiera, rimuovendo eventuali residui di sporco con una spazzola morbida.
6. Se necessario, lavare filtro e filtro plissettato sotto acqua corrente tiepida e poi lasciare che si **asciughino completamente** (almeno per 24 ore).
7. Inserire il filtro plissettato, fissandolo in senso antiorario ()
8. Inserire l'unità filtrante nel serbatoio raccogli-polvere.
9. Montare il serbatoio raccogli-polvere sull'estremità anteriore delle guide sul dispositivo spingendolo sul dispositivo stesso (vedere fig. III).

Pulizia dell'apparecchio

1. Assicurarsi che l'apparecchio sia spento e non in carica.
2. Pulire l'alloggiamento e l'impugnatura con un panno leggermente inumidito e poi asciugarlo.

SUGGERIMENTO: Per la pulizia non utilizzare alcun detergente aggressivo o abrasivo, né spazzole dure.

Conservazione dell'apparecchio

- Conservare l'apparecchio e gli accessori raffreddati e asciutti fuori dalla portata dei bambini.
- Se il dispositivo è conservato sulla base di ricarica, gli accessori aggiuntivi possono restare montati.

Numero d'ordine	Accessorio/pezzo di ricambio
4523-048	Filtro plissettato HEPA
4521-048	Filtro
4443-048	Serbatoio raccogli polvere
4434-048	Bocchetta per fughe
0147-048	Spazzola per mobili
0146-048	Base di ricarica con alimentatore

Eliminazione autonoma di problemi

Per evitare che insorgano problemi è importante svuotare il contenitore raccogli-polvere regolarmente nonché, con l'occasione, controllare il filtro e, a seconda dell'impurità, pulirlo. Qualora ciò nonostante dovessero verificarsi problemi con l'apparecchio, verificare se con l'ausilio della tabella che segue è possibile eliminarli da sé.

- Prima di avviare la procedura di risoluzione dei problemi, spegnere il dispositivo e rimuoverlo dalla base di ricarica.

Problema	Possibile causa / soluzione
Il dispositivo non si accende.	La batteria è completamente scarica e i LED sull'impugnatura non si accendono più. Spegner il dispositivo e caricare la batteria ("3 Montaggio e caricamento del dispositivo").
Non è possibile caricare l'apparecchio (il LED non s'illumina).	L'alimentatore o il dispositivo non sono inseriti correttamente: Verificare che il dispositivo sia inserito correttamente sulla base di ricarica. Verificare che l'alimentatore sia inserito correttamente nella presa di corrente ("Caricamento della batteria con la base di ricarica").
La batteria ricaricabile è carica ma l'apparecchio aspira le impurità con difficoltà.	È necessario svuotare il serbatoio raccogli-polvere oppure pulire il filtro ("Svuotamento del serbatoio raccogli-polvere", "Pulizia del contenitore raccogli-polvere e del filtro").
La durata di funzionamento continua a ridursi.	È necessario pulire il filtro ("Pulizia del contenitore raccogli-polvere e del filtro").

Se questa tabella non è utile a risolvere il problema, contattare il nostro servizio clienti. È possibile trovare i dati di contatto nel libretto di garanzia separato o sul sito Web www.severin.de.

Smaltimento

I dispositivi e le batterie recanti questo simbolo non devono essere smaltiti insieme ai rifiuti domestici. Questi dispositivi e batterie contengono delle preziose materie prime che è possibile riutilizzare. Un corretto smaltimento protegge l'ambiente e la salute del prossimo. Consegnare dispositivo e batteria separatamente ai punti di raccolta appropriati per lo smaltimento. Le proprie autorità locali o il proprio rivenditore specializzato possono fornire informazioni sul corretto smaltimento.

Ledningsfri batteridrevet håndstøvsuger

Om denne brugsanvisning

Denne brugsanvisning indeholder vigtige tips for din sikkerhed og for brugen af apparatet. Hvis brugsanvisningen ikke følges, kan det medføre personskader eller beskadigelse af apparatet. Opbevar brugsanvisningen et sikkert sted. Hvis apparatet videregives til tredjemand, skal brugsanvisningen også videregives. Læs brugsanvisningen helt igennem før første ibrugtagning.



ADVARSEL: Til opladning af batteriet må kun anvendes den aftagelige strømforsyning (JOD-S-150050GS eller HCX1501-1500500E), der blev leveret med apparatet.

Mærkning på apparatet:



Apparatet overholder de EU-direktiver, der er bindende for CE-mærkningen.



Apparatet og dets akku må ikke bortskaffes sammen med almindeligt husholdningsaffald, men skal afleveres på den kommunale genbrugsstation.

Samling af apparatet / Leveringsomfang

1. Ladestation
2. Møbelmundstykke
3. Fugemundstykke
4. Støvbeholder
5. Udløserknap til støvbeholder (bagsiden af apparatet)
6. Knap til omstilling mellem Eco-/Power-tilstand (H)
7. Tænd/slukknop (⊖)
8. HEPA-lamelfilter
9. Filtersi

Ikke afbilledet:

Strømforsyning

Brugsanvisning

Sikkerhedshenvisninger

Bestemte persongrupper

- Dette apparat kan anvendes af børn fra 8 år og ældre og af personer med nedsatte fysiske, sensoriske eller mentale evner eller mangel på erfaring og/ eller viden, hvis de er under opsyn eller er blevet instrueret i sikker brug af apparatet og har forstået de farer, der kan opstå i den forbindelse.
- Børn må ikke lege med apparatet eller stille eller sætte sig på apparatet.
- Børn under 8 år skal holdes væk fra apparatet samt strømforsyningen.
- Emballagematerialet er ikke legetøj. Der er fare for kvælning.

Sikker tilslutning af apparatet

Da apparatet drives med elektrisk strøm, er der fare for elektrisk stød. Derfor gælder følgende:

- Kontrollér apparatet og strømforsyningen for eventuelle skader før brugen. Anvend aldrig et defekt apparat eller et apparat med defekt strømforsyning.
- Slut kun strømforsyningen til stikkontakter, som opfylder oplysningerne på strømforsyningens typeskilt.
- Forsøg aldrig selv at reparere apparatet eller strømforsyningen. For at undgå farlige situationer skal reparationer på apparatet og strømforsyningen altid udføres af vores kundeservice. Indlevér et defekt apparat til reparation hos en forhandler, eller kontakt SEVERIN's kundeservice (kontaktoplysninger findes i det separate garantihæfte eller på www.severin.de).
- Sænk ikke apparatet eller strømforsyningen ned i vand eller andre væsker, og behandl dem ikke med væsker. Hold apparatet og strømforsyningen på sikker afstand af regn og fugt. Anvend ikke apparatet og strømforsyningen udendørs eller i rum med høj luftfugtighed.
- Berør ikke apparatet og strømforsyningen med våde hænder. Træk altid direkte i strømforsyningen, når du trækker den ud af stikkontakten.
- Pas på, at strømforsyningens kabel ikke knækkes, kommer i klemme eller køres over eller kommer i kontakt med varmekilder, fugt eller skarpe kanter. Sørg for, at strømforsyningens kabel ikke trækkes, så man kan snuble over det.
- Før rengøring eller vedligeholdelse af apparatet samt før udskiftning af tilbehør skal apparatet slukkes, og det skal kontrolleres, at strømforsyningen ikke er tilsluttet.

Sikkerhed ved omgang med akkuer

Ved forkert omgang med akkuer er der fare for personskader og eksplosion.

- Apparatet indeholder genopladelige batterier, der kun må udskiftes af en fagmand.
- Udskift aldrig akkuen med andre akkuer eller batterier. Kortslut aldrig akkuer, dvs. berør ikke begge poler på samme tid, især ikke med elektrisk ledende genstande. Opbevar akkuer, så de heller ikke kan kortsluttes af andre akkuer eller metalgenstand under opbevaringen.
- **ADVARSEL!** Anvend kun den medfølgende strømforsyning til opladning af akkuen. Oplad under ingen omstændigheder akkuen med en anden strømforsyning. Anvend på samme måde kun den medfølgende strømforsyning til opladning af akkuen.
- Aflevér omgående apparatet og batteriet på nærmeste kommunale genbrugsstation, når de er udtjent, så de bortskaffes sikkert og miljømæssigt korrekt. Apparatet med batteri må aldrig bortskaffes sammen med det almindelige husholdningsaffald.

- Skil aldrig apparater med genopladelige batterier ad, udsæt dem ikke for høje temperaturer, og kast dem ikke på ilden.
- Ved ukorrekt omgang med akkuen kan der lække væske fra den. Anvend ikke akkuen længere, hvis den er beskadiget eller lækker væske.
 - Hvis akkuen lækker væske, skal du undgå kontakt med væsken.
 - Hvis du kommer i kontakt med væsken, skal du omgående skylle denne af med rigelige mængder vand. Hvis du oplever følgevirkninger (uanset hvilken type), skal du søge læge.

Tilsluttet brug

Apparatet er kun beregnet til brug i private husholdninger.

Apparatet er udelukkende beregnet til rengøring af normalt tilsmudsede overflader, kortluvede tæpper og polstring.

Enhver anvendelse derudover er i strid med den tilsluttede brug og er forbudt.

For at forebygge personskader, brand og skader må apparatet ikke anvendes på:

- Mennesker, dyr eller planter. Sørg altid for at holde apparatet væk fra legemsdele, hår og tøj. Sug aldrig i nærheden af hovedet.
- Glødende, brændende eller ulmende partikler, som f.eks. aske, kul, trækul, cigaretter, tændstikker.
- Eksplosive eller let antændelige stoffer eller toner.
- Spidse genstande som f.eks. glassplinter, søm eller murbrokker.
- Fint støv såsom gips, cement, fint borestøv og andet pulver.

Endvidere er følgende forbudt:

- Ombygning på eget initiativ eller reparation af apparatet eller dens strømforsyning.
- At stikke genstande ind i åbninger på apparatet. Dette gælder ikke det dertil beregnede tilbehør.
- Brug, opbevaring eller opladning udendørs.
 - Tildækning af apparatets luftsprække. Hold luftsprækken fri for fnug, hår og lignende.
 - Anvendelse af apparatet uden isat filter.

Hvis apparatet er defekt

- Et defekt apparat skal indleveres til reparation hos en forhandler eller hos kundeservice (kontaktoplysninger findes i det separate garantihæfte eller på www.severin.de).

Montering og opladning af apparatet**Tilslutning af ladestation**

1. Placér ladestationen indenfor rækkevidde af en stikkontakt.
2. Sæt stikket til strømforsyningen i ladestikket på undersiden af ladestationen. Før ledningen til strømforsyningen gennem kabelføringen på bagsiden af ladestationen.
3. Slut strømforsyningen til en stikkontakt.

Opladning af batteriet i ladestationen

Batteriet skal oplades i ladestationen inden første ibrugtagning. Oplad helst batteriet, hver gang apparatet skal bruges, og især hvis det ikke har været i brug i længere tid. Dette forlænger batteriets levetid og giver de længste rengøringscykluser.

1. Kontrollér, at apparatet er slukket.
2. Sæt apparatet i vægholderen.
 - LED-kontrollampen på håndgrebet blinker blåt. Opladningen starter.
 - LED-kontrollampen lyser grønt i 60 sekunder, når batteriet er fuldt opladet. Herefter slukker den. En opladning af et tomt batteri tager ca. 4,5 timer.

TIP: Apparatet kan opbevares i ladestationen, så det altid er klar til brug. Hvis apparatet sjældent bruges, eller hvis det hovedsageligt anvendes kortvarigt, bør strømforsyningen ikke være tilsluttet permanent. Derved sikres længere batterilevetid.

Valg af tilbehør



Vælg en af de følgende påsætter fra leveringsomfanget til forskellige anvendelsesformål:

Påsats	Anvendelsesformål
Fugemundstykke	Til rengøring af svært tilgængelige steder.
Møbelmundstykke	Til rengøring af møbler, tastaturer eller ujævne overflader.
Uden	Apparatet kan også anvendes uden ekstra mundstykke eller børste.

TIP: Følg altid rengørings- og plejeanvisningerne fra producenten af gulvbelægningen, tæppet eller møblerne. Anvend kun intakte mundstykker. Beskadede mundstykker kan ridse overflader.

Støvsugning

I ECO-tilstand suges der med reduceret effekt. Apparatet forbruger mindre energi, og akkuens driftstid forlænges. Med et tryk på knappen  kan du skifte mellem tilstandene **Eco** og **Power**.

1. Sæt om nødvendigt en ekstra påsats på apparat.
2. Tryk på knappen  for at tænde apparatet.
 - Apparatet suger i ECO-tilstand.
 - LED-kontrollampen på håndgrebet lyser blåt.
 - Tryk om nødvendigt på knappen  for at skifte til Power-tilstand.
3. Støvsug overfladen.
4. Tryk på knappen  for at slukke apparatet.
5. Tøm og rengør støvbeholderen (se „Rengøring af støvbeholder og filter“).

TIP: LED-kontrollampen på håndgrebet blinker orange, når batteriet skal oplades.

Apparatet slukker automatisk, når batteriet er for lavt. Oplad batteriet (se „3.3. Montering og opladning af apparatet“).

Rengøring og vedligeholdelse af apparatet



Tømning af støvbeholder

Støvbeholderen kan kun optage en begrænset mængde snavs. Støvbeholderen skal derfor tømmes efter hver rengøring eller senest, når sugestykken nedsættes, eller når markeringen MAX på støvbeholderen nås.

1. Kontrollér, at apparatet er slukket og evt. tilbehør taget af.
2. Hold apparatet, så sugåbningen vender nedad.
3. Tryk på udløserknappen (◀) på bagsiden af apparatet, og træk støvbeholderen fremad og af (se Fig. I).
4. Træk filterenheden (bestående af filtersi og lamelfilter) ud.
5. Tøm støvbeholderen.
6. Sæt filterenheden i støvbeholderen.
7. Placér støvbeholderen på forenden af styreskinnen på apparatet, og skub den ind på apparatet (se Fig. III).

Rengøring af støvbeholder og filter

Støvbeholderen og filterenheden skal rengøres, når sugestykken er nedsat selv ved fuldt batteri.

1. Udløs støvbeholderen, tag den af, og tøm den (se „Tømning af støvbeholder“).
2. Tag filterenheden ud af støvbeholderen.
3. Skyl støvbeholderen med rent vand.
4. Drej lamelfilteret mod uret (→ ) for at tage det af filtersien (Fig. II).
5. Bank lamelfilter og filtersi over en skraldespand, og fjern evt. resterende snavs med en blød børste.
6. Om nødvendigt kan filtersien og lamelfilteret vaskes under lunken, rindende vand. Herefter skal det **tørre helt** (mindst 24 timer).
7. Sæt lamelfilteret i filtersien, og lås det fast ved at dreje med uret (→ )
8. Sæt filterenheden i støvbeholderen.
9. Placér støvbeholderen på forenden af styreskinnen på apparatet, og skub den ind på apparatet (se Fig. III).

Rengøring af apparatet

1. Kontrollér, at apparatet er slukket, og at det ikke oplader.
2. Rengør kabinet og håndtag med en let fugtet klud, og tør efter med en tør klud.

TIP: Anvend aldrig skrappe, skurende rengøringsmidler eller hårde børster til rengøring.

Opbevaring af apparatet

- Opbevar apparatet og tilbehøret køligt, tørt og utilgængeligt for børn.
- Det ekstra tilbehør kan placeres på ladestationen til opbevaring.

Bestillingsnummer	Tilbehør/reservedel
4523-048	HEPA-lamelfilter
4521-048	Filtersi
4443-048	Støvbeholder
4434-048	Fugemundstykke
0147-048	Møbelmundstykke
0146-048	Ladestation med strømforsyning

Egenhændig afhjælpning af problemer

For at undgå problemer er det vigtigt at tømme støvbeholderen regelmæssigt og i den forbindelse at kontrollere filterne og rengøre dem, alt efter hvor snavsede de er. Hvis du alligevel skulle få problemer med apparatet, beder vi dig ved hjælp af følgende tabel kontrollere, om du selv kan afhjælpe problemet.

- Sluk apparatet, og tag det af ladestationen, inden du foretager fejlsøgning.

Problem	Mulig årsag/løsning
Apparatet kan ikke tændes.	Batteriet er kørt helt tørt, LED-kontrollamperne på håndgrebet lyser ikke længere. Sluk apparatet, og oplad batteriet („3 Montering og opladning af apparatet“).
Apparatet kan ikke oplades (LED'en lyser ikke).	Strømforsyningen eller apparatet er ikke sat korrekt i stikket: Kontrollér, om apparatet sidder korrekt i ladestationen. Kontrollér, om strømforsyningen er korrekt forbundet til stikkontakten („Opladning af batteriet i ladestationen“).
Akkuen er helt opladet, men apparatet suger stort ikke snavs op.	Støvbeholderen skal tømmes, eller filteret skal rengøres („Tømming af støvbeholder“, „Rengøring af støvbeholder og filter“).
Driftstiden bliver kortere og kortere.	Filteret skal rengøres („Rengøring af støvbeholder og filter“).

Hvis problemet ikke kan løses med hjælp af denne tabel, bedes du kontakte vores kundeservice. Kontaktoplysningerne finder du i det separate garantihæfte eller på www.severin.de.

Bortskaffelse og garanti

Apparater og batterier, der er mærket med dette symbol, må ikke bortskaffes sammen med husholdningsaffald. Apparater og batterier indeholder værdifulde råstoffer, der kan genbruges. En korrekt bortskaffelse beskytter miljøet og dine medmenneskers sundhed. Apparat med batteri skal afleveres til de relevante indsamlingssteder til bortskaffelse. Spørg din kommune eller forhandleren, hvor apparatet er købt, hvordan du bortskaffer på miljømæssigt forsvarlig vis.

Sladdlös batteridrivna handdammsugare

Om den här bruksanvisningen

Den här bruksanvisningen innehåller viktiga tips rörande din säkerhet och apparatens användning. Ignoreras informationen i bruksanvisningen föreligger risk för person- eller saksador. Förvara den här bruksanvisningen på en säker plats. Låt bruksanvisningen följa med om apparaten skulle överlämnas till tredje part. Läs igenom hela bruksanvisningen inför det första användningstillfället.



VARNING: För att ladda batteriet så skall bara den avtagbara nätdelen (JOD-S-150050GS eller HCX1501-1500500E) användas, som levererades tillsammans med denna enhet.

Märkning på apparaten:



Apparaten uppfyller kraven i de EU-direktiv som är bindande för CE-märkningen.



Apparaten och batteriet får inte kastas i hushållssoporna, alla komponenter måste avfallshanteras enligt bestämmelserna.

Apparatupbyggnad/leveransens omfattning

1. Laddningsbas
2. Möbelborste
3. Fogmunstycke
4. Dammbehållare
5. Upplåsningsknapp för dammbehållare (apparatens baksida)
6. Knapp omkoppling Eco-/Power-läge
7. På/av-brytare
8. HEPA-lamellfilter
9. Filtersil

Utan bild:

Nätadel

Bruksanvisning

Säkerhetsanvisningar

Särskilda persongrupper

- Den här apparaten kan användas av barn från 8 års ålder och av personer med reducerad fysisk, sensorisk eller mental förmåga eller brist på erfarenhet och/eller kunskap. Detta förutsätter att de hålls under uppsikt eller har informerats om hur apparaten används på ett säkert sätt samt har förstått de faror som utgår från den.
- Barn får inte leka med apparaten.
- Barn under 8 år måste hållas borta från apparaten och nätdelen.
- Förpackningsmaterialet får inte användas som leksak. Det finns risk för kvävning.

Säker anslutning av apparaten

Apparaten används med elektrisk ström, varför det alltid finns en risk att få en elektrisk stöt.

Tänk därför på följande:

- Kontrollera inför användningen att apparaten och nätdelen inte är skadade. Använd aldrig en defekt apparat eller en som har en defekt nätdel.
- Anslut nätdelen enbart till ett eluttag som motsvarar uppgifterna på typskylten på nätdelen.
- Försök aldrig att på egen hand reparera apparaten eller nätdelen. För att undvika faror får reparationer på apparaten och nätdelen bara utföras av vår kundtjänst. En defekt apparat skall lämnas in för reparation till en fackhandlare eller ta kontakt med SEVERINs kundtjänst (kontaktdata finns i det separata garantihäftet eller på www.severin.de).
- Doppa aldrig ner apparaten eller nätdelen i vatten eller i någon annan vätska och behandla den aldrig med vätskor. Håll apparaten och nätdelen borta från regn och väta. Använd aldrig apparaten eller nätdelen utomhus eller i rum med hög luftfuktighet.
- Ta aldrig i apparaten eller nätdelen med våta händer. Håll alltid i nätdelen, när du ska dra ut den ur eluttaget.
- Se till att kabeln till nätdelen varken viks, kläms fast eller körs över och att den inte kommer i kontakt med värmekällor, fukt eller vassa kanter. Se till att man inte kan snubbla över nätdelens kabel.
- Stäng av apparaten och se till att nätdelen inte är ansluten i eluttaget inför rengöring och underhåll, liksom innan du byter tillbehör.

Säkerhet vid hantering av uppladdningsbara batterier

Det finns risk för personskador och explosion vid felaktig hantering av uppladdningsbara batterier.

- Apparaten innehåller uppladdningsbara batterier, som bara kan bytas ut av utbildad personal.
- Byt aldrig batteriet till en annan typ av batteri, oavsett om det är uppladdningsbart eller inte. Kortslut aldrig batterier, det vill säga rör aldrig båda polerna samtidigt, särskilt inte med elektriskt ledande föremål. Förvara uppladdningsbara batterier så att de inte kan kortslutas av andra batterier under förvaringstiden.
- **WARNING!** Använd bara den medföljande nätdelen vid uppladdning av batteriet. Ladda aldrig batteriet med en annan nätdel. Använd därför enbart den medföljande nätdelen för uppladdning av batteriet.

- När apparaten ska avfallshanteras ska motorenheten och de uppladdningsbara batterierna omgående lämnas till ett uppsamlingsställe i din närhet för att det ska bli en miljöanpassad avfallshandling. Kasta aldrig enheten med uppladdningsbara batterier i hushållssoporna.
- Apparaten med de uppladdningsbara batterierna får aldrig tas isär, utsättas för höga temperaturer eller kastas in i öppen eld.
- Det kan tränga ut vätska ur batteriet vid felaktig hantering. Använd inte det uppladdningsbara batteriet, om det är skadat eller om det tränger ut vätska.
 - Undvik kontakt med vätskan, om det skulle ha kommit ut någon.
 - Spola omedelbart av vätskan med mycket vatten, om du skulle ha rört vid den.
 Uppsök en läkare vid efterföljande symtom (oavsett typen av symtom).

Avsedd användning

Apparaten får endast användas för privat bruk.

Apparaten får endast användas för rengöring på normalt smutsiga ytor, kortluggade mattor eller dynor.

All annan användning räknas som felaktig användning.

För att förebygga personskador, bränder och saksador får apparaten inte användas för dammsugning av:

- Människor, djur och växter. Håll alltid apparaten borta från alla kroppsdelar, hår och kläder. Dammsug inte i närheten av huvudet.
- Glödande, brinnande eller glimmande partiklar (såsom aska, kol, träkol, cigaretter, tändstickor).
- Explosiva eller lättantändliga ämnen eller toner.
- Vassa föremål såsom glassplitter, spikar eller byggavfall.
- Fint damm som gips, cement, byggdamm, puder.

Dessutom är följande förbjudet:

- Att själv bygga om eller reparera apparaten eller nätdelen.
- Att sticka in föremål i apparatens öppningar. Det tillhörande tillbehöret undantas.
- Att använda, förvara eller ladda batteriet i apparaten utomhus.
 - Övertäckning av ventilationsöppningarna på enheten. Håll ventilationsöppningarna fria från ludd, hår och liknande.
 - Användning av apparaten utan isatta filter.

Om apparaten är defekt

- En defekt apparat skall lämnas in för reparation till en fackhandlare eller ta kontakt med kundtjänst (kontaktdata finns i det separata garantihäftet eller på www.severin.de).

Montera och ladda apparaten

Ansluta laddningsbasen

1. Ställ upp apparaten i närheten av ett vägguttag.
2. Stick in nätdelens laddningsstickkontakt i laddningsdosan på undersidan av laddningsbasen. För nätdelskabeln genom kabelföringen på laddningsbasens baksida.
3. Anslut nätdelen till ett uttag.

Ladda batteriet med laddningsbasen

Innan första användningen skall det uppladdningsbara batteriet laddas via laddningsbasen. Det är bäst att ladda upp ackumulatormen innan användningen, särskilt efter ett längre uppehåll. Detta ökar ackumulatormens livslängd och ger längsta möjliga arbetstider.

1. Säkerställ att apparaten är avstängd.
2. Sätt apparaten i väggfästet.
 - LED:n på handtaget blinkar blått. Laddningen startar.
 - LED:n lyser grönt i 60 sekunder när batteriet är helt laddat och slocknar sedan. Laddningstiden för ett helt tomt batteri är ca. 4,5 timmar.

TIPS: Apparaten kan bli kvar i laddningsstationen så att den alltid är driftsklar. Om apparaten bara används sällan eller till övervägande delen bara korta stunder så bör nätdelen inte vara permanent ansluten för att säkerställa en lång livslängd på batteriet.

Välja påsats



Välj en av följande munstycken från leveransomfattningen beroende på användning:

Munstycke	Användning
Fogmunstycke	Rengör av svåråtkomliga ställen.
Möbelborste	Rengöring av möbler, tangentbord eller ojämna ytor.
Utan	Apparaten kan användas utan extra munstycken eller borste.

TIPS: Följ alltid rengörings- och skötselansvisningarna från tillverkarna av golvbeläggningarna, mattorna eller möblerna! Använd bara oskadade munstycken. Skadade munstycken kan repa ytorna.

Dammsugning

I Eco-läget dammsuger man med reducerad effekt. Apparaten förbrukar mindre energi och batteriets drifttid är längre. Genom att trycka på knappen  går det att skifta mellan Eco- och Power-läge.

1. Vid behov ska ett extra munstycke sättas fast på apparaten.
2. Tryck på knappen  för att starta apparaten.
 - Apparaten suger i Eco-läge.
 - LED:n på handtaget lyser blått.
 - Skifta vid behov om till Power-läget genom att trycka på knappen .
3. Dammsug ytan.
4. Tryck på knappen  för att stänga av apparaten.
5. Töm och rengör dammbehållaren (se „Dammbehållare och Rengöra filter“).

TIPS: LED:n på handtaget blinkar orange när batteriets laddning avtar.
Vid en alltför låg laddningsnivå stängs apparaten av. Ladda batteriet (se "3 Montera och ladda apparaten").

Rengöring och underhåll av apparaten



Tömning av dammbehållaren

Dammbehållaren kan bara ta upp en viss mängd smuts. Töm därför dammbehållaren efter varje rengöring, dock senast när sugeffekten minskar eller när dammet nått MAX-markeringen.

1. Se till att apparaten är avstängd och ta bort eventuellt påsatta påsatser.
2. Håll apparaten med sugöppningen nedåt.
3. Tryck på upplåsningsknappen  på apparatens baksida och dra av dammbehållaren framåt (se bild I).
4. Dra ut filterenheten, som består av filtersilen och lamellfiltret.
5. Töm dammbehållaren.
6. Sätt in filterenheten i dammbehållaren.
7. Placera dammbehållaren på styrskenornas främre ände på apparaten och skjut på den på apparaten (se bild III).

Rengöring av dammbehållare och filter

Dammbehållaren och filterenheten bör rengöras om effekten avtar när batteriet är fulladdat.

1. Lås upp dammbehållaren, ta av och tömd den (se "Tömma dammbehållare").
2. Ta ut filterenheten ur dammbehållaren.
3. Diska ur dammbehållaren med rent vatten.
4. Vrid lamellfiltret moturs () för att låsa upp det från filtersilen (bild II).
5. Knacka ur lamellfiltret och filtersilen över en soptunna. Avlägsna i förekommande fall smuts med en mjuk borste.
6. Tvätta vid behov ur filtersilen och lamellfiltret under rinnande ljust vatten och låt de därefter **torka ur helt och hållet** (minst 24 timmar).
7. Sätt in lamellfiltret i filtersilen och lås den medurs ().
8. Sätt in filterenheten i dammbehållaren.
9. Placera dammbehållaren på styrskenans främre ände på apparaten och skjut på den på apparaten (se bild III).

Rengöring av apparaten

1. Säkerställ att apparaten är avstängd och att den inte håller på att laddas.
2. Torka av kapslingen och handtaget med en lätt fuktad duk och gnid den sedan torr.

TIPS: Använd inga vassa, repande rengöringsmedel eller hårda borstar vid rengöringen.

Förvaringen av apparaten

- Förvara apparaten och tillbehöret svalt, torrt och utom räckhåll för barn.
- De ytterligare påsatserna kan förvaras på laddningsbasen.

Beställningsnummer	Tillbehör/reservdel
4523-048	HEPA-lamellfilter
4521-048	Filtersil
4443-048	Dammbehållare
4434-048	Fogmunstycke
0147-048	Möbelborste
0146-048	Laddningsstation med nätdel

Åtgärda problem själv

För att det inte ska uppstå några problem, är det viktigt att tömma dammbehållaren regelbundet och samtidigt kontrollera filtren. Rengör dem vid behov. Skulle du ändå ha problem med apparaten vid något tillfälle, ska du utifrån tabellen nedan kontrollera om du kan lösa problemet själv.

- Inför felsökningen ska apparaten stängas av och tas ut ur laddbasen.

Problem	möjlig orsak / Lösning
Apparaten kan inte kopplas till.	Det uppladdningsbara batteriet är helt tomt och LED:n på handtaget lyser inte längre. Stäng av apparaten och ladda det uppladdningsbara batteriet. ("3 Montera och ladda apparaten").
Det går inte att ladda apparaten	Nätdelen eller apparaten är inte korrekt isatta: Kontrollera att apparaten sitter korrekt i laddningsbasen. Kontrollera att nätdelen sitter korrekt i uttaget. ("Ladda batteriet med laddningsbasen").
(LED-lampan lyser inte).	Dammbehållaren skall tömmas eller så måste filtret rengöras ("Tömma dammbehållaren", "Rengör dammbehållaren och filtret").
Drifttiden blir allt kortare.	Filtret skall rengöras. ("Rengöra dammbehållare och filter").

Om denna tabell inte hjälper dig vidare vänder du dig till vår kundtjänst. Kontaktdata hittar du i det separata garantihäftet eller på www.severin.de.

Skrotning

Apparat och ackumulatörer som är märkta med denna symbol, får inte kastas i hushållssoporna. Dessa apparater och ackumulatörer innehåller värdefulla råmaterial, som kan återanvändas. En korrekt avfallshantering skyddar miljön och era medmänniskors hälsa. Lämna in apparaten med det uppladdningsbara batteriet på ett lämpligt insamlingsställe för avfallshantering. Din kommun resp. handlare kan ge upplysningar om hur avfallshandlingen ska genomföras.

Johdoton akkukäyttöinen käsipölynimuri

Tietoja tästä käyttöohjeesta

Tämä käyttöohje sisältää laitteen turvallisuuden ja käytön kannalta tärkeitä ohjeita. Käyttöohjeen noudattamatta jättäminen voi johtaa tapaturmiin tai laitteen vaurioitumiseen. Säilytä käyttöohje huolellisesti. Jos luovutat laitteen toiselle käyttäjälle, luovuta myös käyttöohje laitteen mukana. Lue käyttöohje kokonaan, ennen kuin käytät laitetta ensimmäisen kerran.



VAROITUS: Käytä akun lataamiseen vain irrotettavaa verkko-osaa (JOD-S-150050GS tai HCX1501-1500500E), joka on toimitettu tämän laitteen mukana.

Merkinnät laitteessa:





Laitte täyttää CE-merkintää koskevien EU-direktiivien vaatimukset.



Laitetta ja laitteen akkua ei saa hävittää talousjätteen joukossa, vaan ne on toimitettava erityisesti tällaisille tuotteille tarkoitettuihin keräyspisteisiin.

Laitteen kokoonpano / pakkauksen sisältö

1. Latausalusta
2. Kalusteharja
3. Rakosuulake
4. Pölysäiliö
5. Pölysäiliön vapautuspainike (laitteen takapuolella)
6. Vaihtopainike vaihtamiseen Eco-/Power-tilojen välillä 
7. Virtakytkin 
8. HEPA-lamellisuodatin
9. Suodatinsiivilä

Kuvasta puuttuvat:

Verkko-osa

Käyttöohje

Turvallisuusohjeita

Erityiset henkilöryhmät

- Tätä laitetta voivat käyttää vähintään 8-vuotiaat lapset samoin kuin henkilöt, joiden fyysiset, aistinvaraiset tai henkiset kyvyt ovat rajoittuneet tai joilla ei ole riittävää kokemusta ja/tai tietämystä laitteen käytöstä, mikäli tällaiset henkilöt käyttävät laitetta valvonnan alaisina tai mikäli henkilöitä on muistutettu laitteen turvallisen käytön tärkeydestä ja henkilöt ymmärtävät tällöin laitteen käyttöön liittyvät vaarat.
- Lapset eivät saa leikkiä laitteella tai asettua tai istuutua laitteen päälle.
- Alle 8-vuotiaat lapset on pidettävä loitolla laitteesta ja laitteen verkkolaitteesta.
- Pakkausmateriaalia ei saa käyttää leikkimiseen. Tukehtumisvaara.

Laitteen turvallinen liittäminen

Laitte ladataan sähkövirralla, minkä vuoksi lataamisesta aiheutuu aina sähköiskun vaara.

Tämän vuoksi:

- Tarkasta itse laitteen ja verkkolaitteen kunto ennen käyttöä. Älä koskaan käytä laitetta, jos laite tai laitteen verkkolaite on viallinen.
- Liitä verkkolaite vain pistorasioihin, jotka vastaavat verkkolaitteen tyyppikilven tietoja.
- Älä koskaan yritä itse korjata laitetta tai verkko-osaa. Vaaratilanteiden välttämiseksi laitteen ja verkko-osan saa korjauttaa vain asiakaspalvelussamme. Toimita viallinen laite korjattavaksi jälleenmyyjällemme tai ota yhteyttä SEVERIN-asiakaspalveluun (katso yhteystiedot erillisestä takuulehtisestä tai osoitteesta www.severin.de).
- Älä upota laitetta tai verkkolaitetta veteen tai muuhun nesteeseen äläkä käsittele niitä nesteillä. Huolehdi siitä, että laite ja verkkolaite eivät altistu sateelle ja kosteudelle. Älä käytä laitetta ja verkkolaitetta ulkona tai tiloissa, joiden ilmankosteus on suuri.
- Älä koske laitteeseen ja verkkolaitteeseen märin käsin. Tartu aina itse verkkolaitteeseen irrottaessasi verkkolaitteen pistorasiasta.
- Huolehdi siitä, että verkkolaitteen johto ei taitu tai jää puristuksiin. Huolehdi niin ikään siitä, että ajaminen johdon päältä ei ole mahdollista ja että johto ei joudu kosketuksiin lämmönlähteiden, kosteuden tai terävien reunojen kanssa. Huolehdi siitä, että verkkolaitteen johtoon ei voi kompastua.
- Sammuta laite ennen laitteen puhdistamista tai huoltamista ja lisävarusteiden vaihtoa. Varmista tällöin myös se, että verkkolaitetta ei ole yhdistetty sähköverkkoon.

Akkujen turvallinen käsittely

Akkujen virheellinen käsittely voi johtaa tapaturmaan ja räjähdykseen.

- Laitteessa on akku, jonka vain asianmukaisesti koulutetut henkilöt saavat vaihtaa.
- Älä koskaan korvaa akkua akuilla tai paristoilla, jotka eivät vastaa alkuperäistä akkua. Älä koskaan oikosulje akkuja, ts. kosketa kumpaakin napaa samanaikaisesti erityisesti sähköisesti johtavilla esineillä. Säilytä akkuja siten, että muut akut tai metalliesineet eivät voi aiheuttaa akkuihin oikosulkuja säilytyksen aikana.
- VAROITUS! Käytä akkujen lataamiseen yksinomaan mukana toimitettua verkkolaitetta. Älä koskaan lataa akkua millään muulla verkkolaitteella. Käytä mukana toimitettua verkkolaitetta niin ikään ainoastaan akun lataamiseen.
- Toimita käyttöikänsä lopussa oleva laite akkuineen viipymättä lähellä sijaitsevaan asianmukaiseen keräyspaikkaan, jolloin sen turvallinen ja ympäristömääräysten

- mukainen jatkokäsittely on taattu. Älä koskaan hävitä akkua sekajätteen mukana.
- Älä koskaan erota akkua ja laitetta toisistaan, äläkä altista akkua korkeille lämpötiloille äläkä viskaa sitä tuleen.
 - Virheellisesti käsiteltynä akusta voi vuotaa nestettä. Älä enää käytä akkua, jos akku on vaurioitunut tai akusta vuotaa nestettä.
 - Vältä joutumista kosketuksiin akusta vuotaneen nesteen kanssa.
 - Nesteen kanssa kosketuksiin joutunut kehon alue on huuhdeltava välittömästi perusteellisesti vedellä. Hakeudu lääkäriin, mikäli altistumisesta nesteelle on aiheutunut minkäänlaisia oireita.

Käyttötarkoitus

Laite on tarkoitettu ainoastaan yksityiskäyttöön.

Laitetta saa käyttää vain normaalisti likaantuneiden pintojen, lyhytnukkaisten mattojen tai pehmusteiden puhdistamiseen.

Muunlainen käyttö katsotaan laitteelle määritellyn käyttötarkoituksen vastaiseksi ja on siksi kiellettyä.

Tapaturmien, tulipalojen ja vahinkojen välttämiseksi laitteella ei saa imuroida seuraavia kohteita:

- ihmisiä, eläimiä tai kasveja Älä käytä laitetta koskaan ruumiinosien, hiuksien ja vaatteiden lähellä. Älä imuroi pään läheisyydessä.
- hehkuvaa, palavaa tai kytevää ainesta (esim. tuhkaa, hiiltä, puuhiiltä, savukkeita tai tulitikkuja)
- helposti räjähtäviä tai syttyviä aineita tai tulostinmustetta
- teräviä esineitä, kuten lasinsiruja, nautoja tai rakennusjätettä.
- hieno pöly, kuten kipsi, sementti, hieno porauspöly tai puuteri.

Kiellettyä on lisäksi:

- muutosten tekeminen laitteeseen tai sen verkkolaitteeseen taikka laitteen/ verkkolaitteen korjaaminen ilman valmistajan lupaa
- esineiden työntäminen laitteen aukkoihin Poikkeuksena tästä ovat laitteeseen tarkoitettut lisävarusteet.
- laitteen käyttö, säilytys tai lataus ulkona.
 - Laitteessa olevien tuuletusrakojen peittäminen. Varmista, että nukka, hiukset tai vastaavat eivät tuki tuuletusrakoa.
 - Laitteen käyttäminen ilman suodatinta.

Laitteen ollessa viallinen

- Toimita viallinen laite korjattavaksi jälleenmyyjälle tai ota yhteyttä asiakaspalveluun (katso yhteystiedot erillisestä takuulehtisestä tai osoitteesta www.severin.de).

Laitteen asennus ja lataaminen

Latausalustan liittäminen

1. Etsi sellainen sijoituspaikka, joka on riittävän lähellä pistorasiaa.
2. Liitä verkko-osan latauspistoke latausalustan alaosaan olevaan latausliitäntään. Ohjaa virtajohto latausalustan takapuolella olevan johto-ohjaimen kautta.
3. Liitä verkko-osa pistorasiaan.

Akun lataaminen latausalustalla

Akku on ladattava latausalustan avulla ennen ensimmäistä käyttökertaa. Lataa akku mieluiten aina ennen käyttöä, erityisesti pitkän käyttämättömyysjakson jälkeen. Tämä pidentää akun elinikää ja varmistaa mahdollisimman pitkän siivousajan.

1. Varmista, että laite on sammutettu.
2. Aseta laite seinäpidikkeeseen.
 - Kahvassa oleva LED vilkkuu sinisenä. Lataus käynnistyy.
 - Kun akku on ladattu täyteen, LED palaa 60 sekuntia vihreänä ja sammuu sen jälkeen. Tyhjän akun lataus kestää noin 4,5 tuntia.

VINKKI: Laite voi pysyä latausalustalla, jolloin se on aina käyttövalmiina. Jos laitetta käytetään vain harvoin tai pääosin lyhytaikaisesti, verkko-osan ei tulisi olla jatkuvasti liitettyä, jotta akun pitkä elinikä voidaan taata.

Lisäosan valinta

Valitse käyttötarkoituksen mukaan jokin seuraavista laitteen mukana toimitetuista suulakkeista:

Suulake	Suulake
Rakosuulake	Vaikeasti saavutettavien paikkojen puhdistus.
Kalusteharja	Kalusteiden, näppäimistöjen tai epätasaisten pintojen puhdistus.
Ilman suulaketta	Laitetta voi käyttää myös ilman erikseen asennettavaa suulaketta tai harjaa.

OHJE: Noudata aina puhdistettavan lattiapinnoitteen, maton tai huonekalun valmistajan antamia puhdistus- ja hoito-ohjeita. Käytä ainoastaan ehjiä suulakkeita. Vaurioituneet suulakkeet voivat naarmuttaa pintoja.

Pölyn imurointi

Eco-tilassa imuteho on tavanomaista pienempi. Laite kuluttaa vähemmän energiaa, mikä pidentää akun käyttöaikaa. Painamalla painiketta (H) voidaan vaihtaa Eco- ja Power-tilojen välillä.

1. Asenna laitteeseen tarvittaessa lisäsuulake.
2. Kytke laite päälle painamalla painiketta (☺).
 - Laite toimii Eco-tilassa.
 - Kahvassa oleva LED palaa sinisenä.
 - Vaihda tarvittaessa Power-tilaan painamalla painiketta (H).
3. Imuroi pinta.
4. Kytke laite pois päältä painamalla painiketta (☺).
5. Tyhjennä pölysäiliö ja puhdista se (katso "Pölysäiliön ja suodattimen puhdistus").

VINKKI: Kahvassa oleva LED vilkkuu oranssina, kun akun lataustaso on laskenut.

Laite kytkeytyy automaattisesti pois päältä, jos akun lataus on liian alhainen. Lataa akku (katso kohta "3 Laitteen asennus ja lataaminen").

Laitteen puhdistaminen ja huoltaminen



Pölysäiliön tyhjentäminen

Pölysäiliöön mahtuu vain rajallinen määrä likaa. Pölysäiliö on sen vuoksi tyhjennettävä jokaisen siivouksen jälkeen, viimeistään kuitenkin imutehon laskiessa tai kun pöly yltää MAX-merkkiin saakka.

1. Varmista, että laite on kytketty pois päältä ja ota liitetty lisäosa tarvittaessa pois.
2. Pidä laitetta niin, että imuaukko osoittaa alaspäin.
3. Paina laitteen takapuolella olevaa vapautuspainiketta  ja vedä pölysäiliö eteenpäin ulos (katso kuva I).
4. Vedä suodatinyksikkö (joka koostuu suodatinsiivilästä ja lamellisuoatimesta) ulos.
5. Tyhjennä pölysäiliö.
6. Aseta suodatinyksikkö pölysäiliöön.
7. Aseta pölysäiliö laitteessa olevan ohjauksikon etupäähän ja työnnä se sisään laitteeseen (katso kuva III).

Pölysäiliön puhdistaminen

Pölysäiliö ja suodatinyksikkö on puhdistettava, jos imuteho laskee, vaikka akku on ladattu täyteen.

1. Vapauta pölysäiliö, ota se pois ja tyhjennä se (katso "Pölysäiliön tyhjentäminen").
2. Ota suodatinyksikkö pois pölysäiliöstä.
3. Huuhtele pölysäiliö puhtaalla vedellä.
4. Kierrä lamellisuoatinta vastapäivään (→ ) vapauttaaksesi sen suodatinsiivilästä (kuva II).
5. Koputtele lamellisuoatinta ja suodatinsiivilää jäteämpärin päällä, poista lika tarvittaessa pehmeällä harjalla.
6. Pese suodatinsiivilä ja lamellisuoatintin tarvittaessa juoksevalle, haalealle vedellä ja anna niiden sen jälkeen **kuivua täydellisesti** (vähintään 24 tuntia).
7. Aseta lamellisuoatintin suodatinsiivilään ja lukitse kiertämällä myötäpäivään (→ ).
8. Aseta suodatinyksikkö pölysäiliöön.
9. Aseta pölysäiliö laitteessa olevan ohjauksikon etupäähän ja työnnä se sisään laitteeseen (katso kuva III).

Laitteen puhdistaminen

1. Varmista, että laite on sammutettu ja että laitteen lataus ei ole käynnissä.
2. Pyyhi kotelo ja kahva hieman kostutetulla pyyhkeellä ja hankaa sen jälkeen kuivaksi.

OHJE: Älä käytä puhdistukseen voimakkaita tai hankaavia puhdistusaineita taikka kovia harjoja.

Laitteen säilyttäminen

- Säilytä laite ja lisävarusteet viileässä ja kuivassa paikassa lasten ulottumattomissa.
- Lisäosat voidaan liittää latausalustaan säilytystä varten.

Tilausnumero	Lisävaruste/varaos
4523-048	HEPA-lamellisuoatint
4521-048	Suoatinsiivilä
4443-048	Pölysäiliö
4434-048	Rakosuulake
0147-048	Kalusteharja
0146-048	Latausasema ja verkko-osa

Häiriöiden poistaminen

Ongelmien välttämiseksi on tärkeää tyhjentää pölysäiliö säännöllisesti ja tarkastaa sekä tarvittaessa puhdistaa tässä yhteydessä myös suodatin. Jos laitteessa ilmenee silti häiriöitä, yritä poistaa häiriö itse seuraavan taulukon avulla.

- Kytke laite pois päältä ja ota se pois latausalustalta ennen vianmääritystä.

Ongelma	mahdolliset syyt / ratkaisu
Laite ei kytkeydy päälle.	Akku on tyhjentynyt kokonaan, kahvassa olevat LEDit enää pala. Kytke laite pois päältä ja lataa akku (katso kohta "3 Laitteen asennus ja lataaminen").
Laite ei lataudu (LED-valo ei pala).	Verkko-osaa tai laitetta ei ole liitetty oikein: Tarkasta, onko laite oikein latausalustalla. Tarkasta, onko verkko-osa oikein pistorasiassa ("Akun lataaminen latausalustalla").
Akku on ladattu täyteen, mutta laitteen imuteho on silti heikko.	Pölysäiliö on tyhjennettävä tai suodatin on puhdistettava ("Pölysäiliön tyhjentäminen", "Pölysäiliön ja suodattimen puhdistus").
Toiminta-aika lyhenee jatkuvasti.	Suodatin on puhdistettava ("Pölysäiliön ja suodattimen puhdistus").

Jos tämä taulukko ei auta, ota yhteyttä asiakaspalveluun. Yhteystiedot löytyvät erillisestä takuulehtisestä tai osoitteesta www.severin.de.

Hävittäminen

Tällä symbolilla merkityt laitteet ja akut on hävitettävä erotettuna sekajätteestä. Nämä laitteet ja akut sisältävät arvokkaita raaka-aineita, joita voidaan käyttää uudelleen. Asianmukainen hävitys suojaa ympäristöä ja ihmisten terveyttä. Vie laite ja akku asianmukaiseen keräyspisteeseen, jotta ne hävitetään erikseen. Paikalliset viranomaiset tai alueellasi toimiva jälleenmyyjä voivat antaa tietoja asianmukaisesta hävittämisestä.

Aspirador de mão a bateria sem fio

Acerca deste manual de instruções

Este manual de instruções contém dicas importantes para a sua segurança, bem como para o uso do aparelho. Em caso de inobservância do manual de instruções, podem ocorrer ferimentos pessoais ou danos do aparelho. Conserve o manual de instruções em bom estado. Ao fornecer o aparelho a terceiros, deve incluir o manual de instruções. Leia integralmente o manual de instruções antes da primeira utilização.



AVISO: Para carregar a bateria, utilize apenas a unidade de alimentação elétrica amovível (JOD-S-150050GS ou HCX1501-1500500E) fornecida com esta unidade.

Identificação no aparelho:



O aparelho está em conformidade com as diretivas da UE obrigatórias para a marcação CE.



O aparelho e a bateria não devem ser eliminados junto com o lixo doméstico e têm de ser entregues a uma empresa de eliminação de resíduos adequada.

Estrutura do dispositivo / âmbito de fornecimento

1. Base de carregamento
2. Escova para móveis
3. Bocal de fenda
4. Contentor de pó
5. Botão de desbloqueio do recipiente do pó (parte de trás do aparelho)
6. Botão de comutação entre os modos Eco e Power (H)
7. Interruptor de ligar/desligar (⊖)
8. Filtro de pentes HEPA
9. Crivo de filtro

Ohne Abbildung:

Netzteil

Gebrauchsanweisung

Recomendações relativas à segurança

Determinados grupos de pessoas

- Este aparelho pode ser utilizado por crianças a partir dos 8 anos de idade e por pessoas com capacidades físicas, sensoriais ou mentais reduzidas, ou com falta de experiência e/ou conhecimentos, desde que sejam supervisionadas ou tenham sido instruídas sobre a utilização segura do aparelho, e que conheçam os perigos daí resultantes.
- As crianças não podem brincar com o aparelho nem sentar-se ou colocar-se de pé sobre ele.
- Deve manter crianças com idade inferior a 8 anos afastadas do aparelho e da fonte de alimentação.
- O material da embalagem não pode ser utilizado para brincar. Existe perigo de asfixia.

Ligar o aparelho em segurança

O aparelho é carregado com corrente elétrica, pelo que existe o perigo de choque elétrico.

Por isso:

- Antes de utilizar, verificar o aparelho e a fonte de alimentação para detetar possíveis danos. Nunca operar um aparelho defeituoso ou um aparelho com uma fonte de alimentação defeituosa.
- Ligar a fonte de alimentação apenas a tomadas que correspondam às especificações na placa de identificação da fonte de alimentação.
- Nunca tente reparar o aparelho ou a unidade de alimentação elétrica por conta própria. Para evitar riscos, as reparações do aparelho e da unidade de alimentação elétrica só podem ser efetuadas pelo nosso serviço de apoio ao cliente. Leve o aparelho defeituoso a um revendedor especializado para reparação ou contacte o serviço de apoio ao cliente da SEVERIN (dados de contacto no folheto de garantia em separado ou em www.severin.de).
- Não mergulhar o aparelho ou a fonte de alimentação em água ou noutros líquidos, nem os manuseie com líquidos. Manter o aparelho e a fonte de alimentação ao abrigo de chuva e humidade. Não operar o aparelho e a fonte de alimentação ao ar livre ou em locais com elevada humidade do ar.
- Não tocar no aparelho e na fonte de alimentação com as mãos molhadas. Ao desligar a fonte de alimentação da tomada, retirar sempre diretamente na fonte de alimentação.
- Certificar-se de que o cabo da fonte de alimentação não está dobrado, preso ou bloqueado ou em contacto com fontes de calor, humidade ou extremidades afiadas. Certificar-se de que o cabo da fonte de alimentação não se torna um obstáculo que pode levar à queda de alguém.
- Antes de limpar ou efetuar a manutenção do aparelho ou de trocar os acessórios, desligar o aparelho e certificar-se de que a fonte de alimentação está desligada.

Segurança no manuseamento de baterias

Existe risco de ferimentos e explosão se as baterias forem manuseadas indevidamente.

- O aparelho contém baterias recarregáveis que só podem ser substituídas por pessoal qualificado.
- Nunca substituir a bateria por outras baterias. Nunca provocar um curto-circuito nas baterias, ou seja, não tocar em ambos os polos ao mesmo tempo, especialmente com objetos condutores de eletricidade. Guardar as baterias de modo que não entrem em curto-circuito com outras baterias ou objetos metálicos, mesmo durante o armazenamento.

- AVISO! Utilizar apenas a fonte de alimentação fornecida para carregar a bateria. Nunca carregar a bateria com outra fonte de alimentação. Utilizar sempre a fonte de alimentação fornecida para carregar a bateria.
- Quando o aparelho chegar ao seu fim de vida, leve imediatamente o aparelho com a bateria a um ponto de recolha apropriado na sua área para uma eliminação segura e amiga do ambiente. Nunca elimine o aparelho com a bateria para lixo doméstico.
- Nunca desmonte o aparelho com a bateria, não o exponha a temperaturas elevadas nem o atire para o fogo.
- Pode haver fuga de líquido da bateria, se esta for manuseada de forma incorreta. Não utilizar a bateria se esta estiver danificada ou com fugas.
 - Em caso de fuga de líquido, evitar o contacto com o líquido.
 - Se tiver ocorrido contacto com o líquido, enxaguar imediatamente com água abundante. Caso ocorram efeitos secundários (de qualquer tipo), consultar um médico.

Utilização adequada

O aparelho é apenas adequado para utilização em áreas privadas.

O aparelho só deve ser utilizado para a limpeza de superfícies com sujidade normal, alcatifas ou estofos com pouca espessura.

Qualquer outra utilização é considerada imprópria e é proibida.

Para evitar ferimentos, incêndios e danos, o aparelho não pode ser utilizado para aspirar:

- Seres humanos, animais ou plantas. Manter sempre o aparelho afastado de todas as partes do corpo, cabelo e vestuário. Não aspirar perto da cabeça.
- Partículas incandescentes, ardentes ou brilhantes (como cinzas, carvão, carvão vegetal, cigarros, fósforos).
- Substâncias explosivas ou altamente inflamáveis ou toner.
- Objetos afiados como vidro partido, pregos ou entulho.
- Pó fino como gesso, cimento, pó de perfuração mais fino ou pó antimaculante.

É igualmente proibido:

- Modificar ou reparar o aparelho ou a fonte de alimentação.
- Inserir objetos nas aberturas do aparelho. Tal não inclui os acessórios fornecidos para o efeito.
- Utilizar, armazenar ou carregar no exterior.
 - Cubra as ranhuras de ventilação da unidade. Mantenha as ranhuras de ventilação livres de algodão, pelos ou semelhantes.
 - Utilização da unidade sem filtro colocado.

Em caso de avaria do aparelho

- Devolver a unidade defeituosa a um revendedor especializado ou ao serviço de apoio ao cliente para reparação (dados de contacto no folheto de garantia em separado ou em www.severin.de).

Montagem e carregamento do aparelho

Ligar a base de carregamento

1. Encontrar um local de colocação ao alcance de uma tomada elétrica.
2. Ligar a ficha de carregamento da unidade de alimentação elétrica à tomada de carregamento situada na parte inferior da base de carregamento. Conduzir o cabo de alimentação elétrica através da guia do cabo na parte de trás da base de carregamento.
3. Ligar a unidade de alimentação elétrica à tomada.

Carregar a bateria na base de carregamento

A bateria tem de ser carregada através da base de carregamento antes de ser utilizada pela primeira vez. É melhor carregar a bateria antes de cada utilização, especialmente após um longo período de inatividade. Isto aumenta a vida útil da bateria e assegura ciclos de limpeza o mais longos possível.

1. Certificar-se de que o aparelho está desligado.
2. Colocar o aparelho no suporte de parede.
 - O LED na pega pisca a azul. É iniciado o processo de carregamento.
 - O LED acende-se a verde durante 60 segundos quando a bateria está totalmente carregada e depois apaga-se. O processo de carregamento demora aproximadamente 4,5 horas quando a bateria está vazia.

SUGESTÃO: A unidade pode ser deixada na estação de carregamento para que esteja pronta a ser utilizada em qualquer altura. Se o aparelho for utilizado com pouca frequência ou apenas durante um curto período de tempo, o adaptador de corrente não deve estar permanentemente ligado para garantir uma longa duração de funcionamento da bateria.

Selecionar acessório

Para aplicações diferentes, escolher um dos seguintes acessórios do volume de fornecimento:



Acessório	Aplicações
Bocal de fenda	Limpeza de locais de difícil acesso.
Escova para móveis	Limpeza de móveis, teclados ou superfícies irregulares.
Sem	O aparelho também pode ser utilizado sem o bocal ou escova adicionais.

DICA: cumpra os avisos sobre limpeza e cuidados dos fabricantes do pavimento, do tapete ou dos móveis! Empregue apenas bocais não danificados. Bocais danificados podem riscar as superfícies.

Limpeza por aspiração

No modo Eco, a potência do aspirador é menor. O aparelho necessita de menos energia e o tempo de funcionamento da bateria é prolongado.

Premir o botão  para alternar entre os **modos Eco e Power**.

1. Quando necessário, fixar o acessório adicional no aparelho.
2. Premir o botão  para ligar o aparelho.
 - O aparelho aspira no modo Eco.
 - O LED na pega acende-se a azul.
 - Se necessário, mudar para o modo Power, premindo o botão .
3. Aspirar as superfícies.
4. Prima o botão  para desligar o aparelho.
5. Esvaziar e limpar o recipiente do pó (ver “Limpeza do recipiente do pó e filtro”).

SUGESTÃO: O LED na pega pisca a laranja quando a carga da bateria está baixa.

O aparelho desliga-se automaticamente quando a carga da bateria está demasiado baixa. Carregar a bateria (ver “3 Montagem e carregamento do aparelho”).

Limpeza e manutenção do aparelho





Esvaziar o contentor de pó

O contentor do pó pode conter apenas quantidades limitadas de sujidade. Esvaziar o recipiente do pó após cada operação de limpeza, mas o mais tardar quando a potência de aspiração diminuir ou quando o pó atingir a marca MAX.

1. Certificar-se de que o aparelho está desligado e retirar todos os acessórios que possam estar ligados.
2. Segurar o aparelho com a abertura de aspiração virada para baixo.
3. Premir o botão de desbloqueio  situado na parte de trás do aparelho e puxar o recipiente do pó para a frente (ver fig. I).
4. Retirar a unidade de filtragem (composta por uma peneira de filtro e um filtro de pentes).
5. Esvaziar o recipiente do pó.
6. Introduzir a unidade de filtragem no recipiente do pó.
7. Colocar o recipiente do pó na parte da frente das calhas de sustentação do aparelho e fazê-lo deslizar para o aparelho (ver Fig. III).

Limpeza do depósito de pó e do filtro

O recipiente do pó e a unidade de filtragem devem ser limpos quando a potência de aspiração diminuir com a bateria cheia.

1. Desbloquear, retirar e esvaziar o recipiente do pó (ver “Esvaziar o recipiente do pó”).
2. Retirar a unidade de filtragem do recipiente do pó.
3. Lavar o recipiente do pó com água limpa.
4. Rodar o filtro de pentes no sentido contrário ao dos ponteiros do relógio ( ) para o desengatar da peneira de filtro (Fig. II).
5. Bater o filtro de pentes e a peneira de filtro sobre um caixote do lixo e, se necessário, remover a sujidade com uma escova macia.
6. Se necessário, lavar a peneira de filtro e o filtro de pentes em água corrente morna e deixar **secar completamente** (pelo menos 24 horas).
7. Introduzir o filtro de pentes na peneira de filtro e bloqueá-lo no sentido dos ponteiros do relógio ( .
8. Introduzir a unidade de filtragem no recipiente do pó.
9. Colocar o recipiente do pó na parte da frente das calhas de sustentação do aparelho e fazê-lo deslizar para o aparelho (ver Fig. III).

Limpeza do aparelho

1. Certificar-se de que o aparelho está desligado e que não está a carregar.
2. Limpar a caixa e o punho com um pano ligeiramente humedecido e depois esfregar a seco.

DICA: para a limpeza, não use detergentes abrasivos, agressivos nem escovas duras.

Conservação do aparelho

- Conservar o aparelho e os acessórios em local fresco, seco e fora do alcance das crianças.
- Os acessórios adicionais podem ser encaixados na base de carregamento para serem guardados.

N.º de encomenda	Acessório/peça de substituição
4523-048	Filtro de pentes HEPA
4521-048	Crivo de filtro
4443-048	Contentor de pó
4434-048	Bocal de fendas
0147-048	Escova para móveis
0146-048	Posto de carregamento com unidade de alimentação elétrica

Resolver problemas por conta própria

Para que não ocorram quaisquer problemas, é importante esvaziar regularmente o depósito de pó e, nessa altura, verificar os filtros e limpá-los, se estiverem sujos. Se tiver mais algum problema com o aparelho, verificar com base na tabela seguinte se consegue resolver o problema por meios próprios.

- Antes de procurar a avaria, desligar o aparelho e retirar da base de carregamento.

Problema	Causa / solução possível
O aparelho não se liga.	A bateria está completamente vazia, os LEDs na pega já não se acendem. Desligar o aparelho e carregar a bateria ("3 Montagem e carregamento do aparelho").
Não é possível carregar o aparelho (os LED não piscam).	A unidade de alimentação elétrica ou o aparelho não está corretamente encaixado: Verificar se o aparelho está corretamente encaixado na base de carregamento. Verificar se a unidade de alimentação elétrica está corretamente encaixada na tomada ("Carregar a bateria com a base de carregamento").
A bateria está cheia, mas o aparelho quase não absorve a sujidade.	O recipiente do pó tem que ser esvaziado ou o filtro tem que ser limpo ("Esvaziar o recipiente do pó", "Limpar o recipiente do pó e o filtro").
O tempo de funcionamento está a tornar-se cada vez menor.	O filtro precisa de ser limpo ("Limpar o recipiente do pó e o filtro").

Se esta tabela não o ajudar, contacte o nosso serviço de apoio ao cliente. Pode encontrar os dados de contacto no folheto de garantia, em separado, ou em www.severin.de.

Eliminação

Os aparelhos e baterias marcados com este símbolo devem ser eliminados separadamente do lixo doméstico.

Estes aparelhos e baterias contêm matérias-primas valiosas que podem ser recicladas. O descarte correto protege o ambiente e a saúde das pessoas ao seu redor. Levar o aparelho com a bateria separada para o ponto de recolha adequado, para eliminação. O seu município ou o seu revendedor especializado fornecerão informações sobre a eliminação adequada.

Bezprzewodowy akumulatorowy odkurzacz ręczny

Informacje o instrukcji obsługi

Niniejsza instrukcja obsługi zawiera ważne porady na temat bezpieczeństwa i obsługi urządzenia. Nieprzestrzeganie tej instrukcji może prowadzić do obrażeń ciała lub uszkodzeń urządzenia. Prosimy dobrze zachować niniejszą instrukcję obsługi. Przekazując urządzenie osobom trzecim, należy także przekazać niniejszą instrukcję obsługi. Przed pierwszym użyciem należy przeczytać całą instrukcję obsługi.



OSTRZEŻENIE: Do ładowania akumulatora używać tylko odłączonego zasilacza (JOD-S-150050GS lub HCX1501-1500500E), dostarczonego razem z urządzeniem.

Oznakowanie na urządzeniu:



Urządzenie jest zgodne z dyrektywami UE obowiązującymi dla oznakowania CE.



Nie wolno wyrzucać urządzenia i jego akumulatora razem z odpadami domowymi, należy je oddać do utylizacji zgodnej z przepisami prawa.

Budowa urządzenia / zakres dostawy

1. Baza ładowania
2. Szczotka do mebli
3. Ssawka do spoin
4. Pojemnik na kurz
5. Przycisk odblokowania pojemnika na kurz (tylna strona urządzenia)
6. Przycisk przełączania trybu Eco/Power (H)
7. Włącznik / wyłącznik (⏻)
8. Filtr lamelowy HEPA
9. Sito filtracyjne

Bez ilustracji:

Zasilacz

Instrukcja użytkownika

Instrukcje bezpieczeństwa

Określone grupy ludzi

- Niniejsze urządzenie wolno użytkować dzieciom powyżej 8 lat oraz osobom o ograniczonej zdolności fizycznej, czuciowej lub umysłowej i osobom nie mającym doświadczenia lub wiedzy pod warunkiem, że odbywa się to pod nadzorem lub jeśli osoby te zostały poinformowane o zasadach bezpiecznego użytkowania sprzętu i znają związane z tym zagrożenia.
- Dzieciom nie wolno bawić się urządzeniem, na niego stawać ani na nim siadać.
- Dzieci poniżej 8 lat nie wolno dopuszczać do urządzenia i zasilacza.
- Nie używać materiału opakowaniowego do zabawy. Istnieje niebezpieczeństwo uduszenia.

Prawidłowe podłączenie urządzenia

Urządzenie jest ładowane prądem elektrycznym – podczas ładowania występuje zagrożenie porażeniem prądem elektrycznym.

Z uwagi na to należy przestrzegać poniższych instrukcji:

- Przed użyciem sprawdzić urządzenie i zasilacz pod kątem ewentualnych uszkodzeń. Nigdy nie używać uszkodzonego urządzenia ani urządzenia z uszkodzonym zasilaczem.
- Podłączać zasilacz tylko do gniazdek zgodnych z danymi na tabliczce znamionowej zasilacza.
- Nigdy nie próbować samodzielnie naprawiać urządzenie lub zasilacz. Aby uniknąć zagrożenia, należy zlecać naprawy urządzenia i zasilacza tylko naszej obsłudze klienta. Wadliwe urządzenie przekazać do naprawy wykwalifikowanemu sprzedawcy lub skontaktować się z obsługą klienta SEVERIN (dane kontaktowe w oddzielnej książce gwarancyjnej lub na stronie internetowej www.severin.de).
- Nie zanurzać urządzenia ani zasilacza w wodzie lub innych płynach i nie polewać go płynami. Chronić urządzenie i zasilacza przed deszczem i wilgocią. Nie używać urządzenia i zasilacza na wolnym powietrzu i w pomieszczeniach o wysokiej wilgotności.
- Nie dotykać urządzenia i zasilacza mokrymi rękami. Przy wyciąganiu zasilacza z gniazdka należy zawsze ciągnąć za zasilacz.
- Zwracać uwagę na to, aby przewód zasilacza nie został załamany, zakleszczony, aby nic po nim nie przejechało i aby nie miał kontaktu ze źródłami wysokiej temperatury, wilgocią i ostrymi krawędziami. Zwracać uwagę, aby przewód zasilacza nie powodował zagrożenia potknięciem.
- Przed czyszczeniem lub konserwacją urządzenia oraz przed wymianą osprzętu należy wyłączyć urządzenie i upewnić się, że zasilacz nie jest podłączony.

Bezpieczne obchodzenie się z akumulatorami

Niewłaściwe obchodzenie się z akumulatorami grozi obrażeniami ciała i wybuchem.

- Urządzenie zawiera akumulatory, które mogą być wymieniane tylko przez przeszkolone osoby.
- Nie zastępować akumulatora innymi akumulatorami lub bateriami. Nigdy nie zwierać akumulatorów, tzn. nie dotykać równocześnie obu biegunów, w szczególności przedmiotami przewodzącymi prąd elektryczny. Przechowywać akumulatory tak, aby podczas składowania
- **OSTRZEŻENIE!** Do ładowania akumulatorów używać wyłącznie dołączonego do zestawu zasilacza. W żadnym wypadku nie ładować akumulatora innym zasilaczem. Dołączony do zestawu zasilacz stosować wyłącznie do ładowania akumulatora.

- Urządzenie z akumulatorem po zakończeniu użytkowania niezwłocznie przekazywać do odpowiedniego miejsca zbiórki w pobliżu użytkownika i w ten sposób poddawać je bezpiecznej i nieszkodliwej dla środowiska utylizacji. Nigdy nie wyrzucać urządzenia wraz z akumulatorem razem z odpadami domowymi.
- Nigdy nie demontować urządzenia z akumulatorem, nie poddawać go oddziaływaniu wysokich temperatur i nie wrzucać do ognia.
- Niewłaściwe obchodzenie się z akumulatorem może spowodować wyciek elektrolitu. Nie stosować akumulatora, jeśli jest uszkodzony lub jeśli doszło do wycieku elektrolitu.
 - Jeśli dojdzie do wycieku elektrolitu, należy unikać z nim kontaktu.
 - Jeśli dojdzie do kontaktu z elektrolitem, natychmiast splukać go dużą ilością wody. W przypadku wystąpienia następstw (obojętne jakiego rodzaju) należy udać się do lekarza.

Zastosowanie zgodne z przeznaczeniem

Urządzenie jest przeznaczone wyłącznie do użytku prywatnego.

Urządzenie wolno stosować wyłącznie do czyszczenia na mających typowe zabrudzenia powierzchniach, dywanach o krótkim włosiu lub wykładzinach.

Każde inne zastosowanie jest niezgodne z przeznaczeniem i jest niedozwolone.

Aby zapobiec obrażeniom ciała, pożarom i szkodom, nie wolno stosować urządzenia do odkurzenia:

- ludzi, zwierząt i roślin. Urządzenie należy zawsze trzymać z dala od wszystkich części ciała, włosów i odzieży. Nie odkurzać w pobliżu głowy;
- żarzących się, palących się lub tłących cząsteczek (jak np. popiół, węgiel, węgiel drzewny, papierosy, zapalki);
- wybuchowych lub łatwopalnych materiałów lub tonerów;
- ostrych przedmiotów, takich jak odłamki szkła, gwoździe lub gruz budowlany;
- drobny pył taki jak gips, cement, bardzo drobny pył wiertniczy lub proszek.

Ponadto zabronione są:

- samodzielna przebudowa oraz naprawy urządzenia lub zasilacza;
- wkładanie przedmiotów w otwory urządzenia. Nie dotyczy to wkładania akcesoriów przeznaczonych do tego celu;
- używanie, przechowywanie lub ładowanie na wolnym powietrzu.
 - Zakrycie szczeliny wentylacyjnej w urządzeniu. Nie zanieczyszczać szczeliny wentylacyjnej kłaczkami, włosami lub podobnymi zabrudzeniami.
 - Stosowanie urządzenia bez założonych filtrów.

Jeśli urządzenie jest uszkodzone

- Przekazać wadliwe urządzenie do naprawy specjalistycznemu sprzedającemu lub obsłudze klienta (dane kontaktowe w oddzielnej książce gwarancyjnej lub na stronie internetowej www.severin.de).

Montaż urządzenia i ładowanie

Podłączanie bazy ładowania

- Wybrać miejsce ustawienia w zasięgu gniazdka.
- Włożyć wtyczkę zasilacza do gniazdka na dolnej stronie podstawy ładowania. Poprowadzić kabel zasilacza przez przewodnicę kablową z tylnej strony podstawy ładowania.
- Podłączyć zasilacz do gniazdka.

Ładowanie akumulatora z bazy ładowania

Przed pierwszym użyciem konieczne jest naładowanie akumulatora przez bazę ładowania. Najlepiej jest naładować baterię przed każdym użyciem, szczególnie po długim okresie nieużywania. Zwiększa to żywotność baterii i zapewnia najdłuższe możliwe cykle czyszczenia.

- Upewnić się, że urządzenie jest wyłączone.
- Umieścić urządzenie w uchwycie ściennym.
 - Dioda LED na uchwycie miga na niebiesko. Rozpoczyna się proces ładowania.
 - Dioda LED świeci na zielono przez 60 sekund, kiedy akumulator zostanie całkowicie naładowany, a następnie gaśnie. Proces ładowania trwa około 4,5 godziny przy rozładowanym akumulatorze.

WSKAZÓWKA: Urządzenie może pozostać w stacji ładowania, aby w każdej chwili było gotowe do użycia. Jeśli urządzenie jest używane rzadko lub przez krótki czas, nie jest konieczne ciągle podłączenie zasilacza, aby zapewnić długą żywotność akumulatora.

Wybór nasadki

Wybrać jedną z następujących nasadek do różnych zastosowań:



Nasadka	Zastosowanie
Ssawka do spoin	Czyszczenie trudno dostępnych miejsc.
Szczotka do mebli	Czyszczenie mebli, klawiatur lub nierównych powierzchni.
Bez	Urządzenie można być również używane bez dodatkowej dyszy lub szczotki.

PORADA: Zawsze przestrzegać wskazówek dotyczących czyszczenia i pielęgnacji producentów wykładzin podłogowych, dywanów i mebli. Używać tylko nieuszkodzonych dysz. Uszkodzone dysze mogą rysować powierzchnie.

Odkurzanie

W trybie Eco odkurzanie odbywa się ze zredukowaną mocą. Urządzenie zużywa wówczas mniej energii i czas pracy akumulatora wydłuża się.

Naciskając przycisk , można przełączać się między trybem Eco a trybem Power.

- W razie potrzeby założyć dodatkową nasadkę na urządzenie.
- Nacisnąć przycisk , aby włączyć urządzenie.
 - Urządzenie odkurza w trybie Eco.
 - Dioda LED na uchwycie świeci na niebiesko.
 - W razie potrzeby poprzez naciśnięcie przycisku , przełączyć się na tryb Power.
- Odkurzyć powierzchnię.
- Nacisnąć przycisk , aby wyłączyć urządzenie.
- Opróżnić i oczyścić pojemnik na kurz (patrz „Czyszczenie pojemnika na kurz i filtra”).

WSKAZÓWKA: Dioda LED na uchwycie miga na pomarańczowo, kiedy ładowanie akumulatora redukuje się. Urządzenie wyłączy się automatycznie, gdy poziom naładowania akumulatora będzie zbyt niski. Naładować akumulator (patrz „3 Montaż i ładowanie urządzenia”).

Czyszczenie i konserwacja urządzenia

Opróżnianie zbiornika kurzu

Pojemnik na kurz może pomieścić tylko ograniczoną ilość zanieczyszczeń. Dlatego należy opróżnić pojemnik na kurz po każdym czyszczeniu, a najpóźniej wówczas, kiedy moc ssania zmniejszy się lub kiedy kurz osiągnie znacznik MAX.

1. Upewnić się, że urządzenie jest wyłączone i ew. zdjąć nałożone nasadki.
2. Przytrzymać urządzenie otworem ssania do dołu.
3. Nacisnąć przycisk odblokowania (🔒) na tylnej stronie urządzenia i ściągnąć pojemnik na pył do przodu (patrz rys. I).
4. Wyciągnąć jednostkę filtra (składającą się z sita filtracyjnego i filtra lamelowego).
5. Opróżnić pojemnik na kurz.
6. Włożyć jednostkę filtra do pojemnika na kurz.
7. Umieścić pojemnik na kurz na przednim końcu szyn prowadzących w urządzeniu i nasunąć na urządzenie (patrz rys. III).

Czyszczenie zbiornika kurzu i filtra

Pojemnik na kurz i jednostka filtra powinny zostać oczyszczone, kiedy przy pełnym akumulatorze maleje moc ssania.

1. Odblokować pojemnik na kurz, zdjąć go i opróżnić (patrz „Opróżnianie pojemnika na kurz”).
2. Wyjąć jednostkę filtra z pojemnika na kurz.
3. Przepłukać pojemnik na kurz czystą wodą.
4. Obrócić filtr lamelowy przeciwnie do kierunku ruchu wskazówek zegara (→🔒), aby go odblokować od sita filtracyjnego (rys. II).
5. Ostukać filtr lamelowy i sito filtracyjne nad koszem na śmieci, usunąć ew. zabrudzenia miękką szcztotką.
6. W razie potrzeby umyć sito filtracyjne i filtr lamelowy pod bieżącą, ciepłą wodą, a następnie **całkowicie osuszyć** (co najmniej 24 godziny).
7. Włożyć filtr lamelowy do sita filtracyjnego i zablokować w kierunku ruchu wskazówek zegara (→🔒).
8. Włożyć jednostkę filtra do pojemnika na kurz.
9. Nałożyć pojemnik na kurz na przedni koniec szyn prowadzących na urządzeniu i nasunąć na urządzenie (patrz rys. III).

Czyszczenie urządzenia

1. Upewnić się, że urządzenie jest wyłączone i nie ładuje się.
2. Przetrzeć urządzenie i uchwyt lekko wilgotną szmatką, a następnie wytrzeć do sucha.

PORADA: Nie stosować do czyszczenia ostrych, szorujących środków czyszczących ani twardych szcztotek.

Przechowywanie urządzenia

- Urządzenie wraz z akcesoriami przechowywać w chłodnym i suchym miejscu poza zasięgiem dzieci.
- Dodatkowe nasadki mogą być nałożone do przechowywania na bazę ładowania.

Numer katalogowy	Akcesorium/część zamienna
4523-048	Filtr lamelowy HEPA
4521-048	Sito filtracyjne
4443-048	Pojemnik na kurz
4434-048	dysza do spoin
0147-048	szcztotka do mebli
0146-048	stacja ładowania z zasilaczem

Samodzielnie rozwiązywanie problemów

Aby nie dochodziło do powstawania problemów, ważna jest regularna wymiana zbiornika kurzu oraz sprawdzanie przy tej okazji filtrów i wyczyszczenie ich w razie zabrudzenia. Jeśli mimo to wystąpią problemy z urządzeniem, należy sprawdzić na podstawie poniższej tabeli, czy nie da się ich rozwiązać we własnym zakresie.

- Przed wyszukiwaniem błędów wyłączyć urządzenie i zdjąć z bazy ładowania.

Problem	Możliwa przyczyna / rozwiązanie
Urządzenie nie włącza się.	Akumulator jest całkowicie pusty, diody LED na uchwycie nie świecą. Wyłączyć urządzenie i naładować akumulator („3 Montaż i ładowanie urządzenia”).
Nie można naładować urządzenia (dioda LED nie świeci).	Zasilacz lub urządzenie nie jest prawidłowo podłączone: Sprawdzić, czy urządzenie jest prawidłowo osadzone na bazie ładowania. Sprawdzić, czy zasilacz jest prawidłowo osadzony w gnieździe wtykowym („Ładowanie akumulatora z bazy ładowania”).
Akumulator jest w pełni naładowany, ale urządzenie nie zbiera zanieczyszczeń.	Pojemnik na kurz musi zostać opróżniony lub konieczne jest oczyszczenie filtra („Opróżnianie pojemnika na kurz”, „Czyszczenie pojemnika na kurz i filtra”).
Czas pracy skraca się coraz bardziej.	Filtr musi zostać oczyszczony („Czyszczenie pojemnika na kurz i filtra”).

Jeśli ta tabela nie przynosi rozwiązania, należy zwracać się do naszej obsługi klienta. Dane kontaktowe podane są w oddzielnym zeszytce gwarancyjnym lub na stronie internetowej www.severin.de.

Utylizacja

Urządzenia i baterie oznaczone tym symbolem muszą być utylizowane oddzielnie od odpadów domowych. Urządzenie i akumulator zawierają cenne surowce, które można poddać recyklingowi. Prawidłowa utylizacja chroni środowisko i zdrowie innych osób. Urządzenie i akumulator należy utylizować oddzielnie w odpowiednich punktach zbiórki. Informacje na temat prawidłowej utylizacji można uzyskać od władz lokalnych lub sprzedawcy.

Επαναφορτιζόμενο σκουπάκι χειρός

Σχετικά με τις παρούσες οδηγίες χρήσης

Οι παρούσες οδηγίες χρήσης περιέχουν σημαντικές συμβουλές για την ασφάλειά σας καθώς και για τη χρήση της συσκευής. Η μη τήρηση των οδηγιών χρήσης μπορεί να προκαλέσει σωματικές βλάβες ή ζημιές στη συσκευή. Φυλάξτε προσεκτικά τις οδηγίες χρήσης. Σε περίπτωση που η συσκευή μεταβιβαστεί σε τρίτους πρέπει να συνοδεύεται από τις οδηγίες χρήσης. Διαβάστε αναλυτικά τις οδηγίες χρήσης προτού χρησιμοποιήσετε τη συσκευή για πρώτη φορά.



ΠΡΟΕΙΔΟΠΟΙΗΣΗ: Για τη φόρτιση της επαναφορτιζόμενης μπαταρίας, χρησιμοποιείτε αποκλειστικά το τροφοδοτικό που συνόδευε τη συσκευή (JOD-S-150050GS ή HCX1501-150050E).

Σήμανση πάνω στη συσκευή:



Η συσκευή ικανοποιεί τις οδηγίες της ΕΕ, οι οποίες είναι δεσμευτικές για τη σήμανση CE.



Η συσκευή και η επαναφορτιζόμενη μπαταρία της δεν πρέπει να απορρίπτονται με τα οικιακά απορρίμματα αλλά σύμφωνα με τους κανονισμούς που ισχύουν για τη διάθεση αντίστοιχων προϊόντων.

Περιγραφή συσκευής / Περιεχόμενα συσκευασίας

1. Βάση φόρτισης
2. Βούρτσα επίπλων
3. Ακροφύσιο αρμών
4. Δοχείο σκόνης
5. Κουμπί απελευθέρωσης δοχείου σκόνης (στο πίσω μέρος της συσκευής)
6. Κουμπί επιλογής λειτουργίας Eco-/Power (H)
7. Διακόπτης ενεργοποίησης/απενεργοποίησης (⊖)
8. Φίλτρο HEPA
9. Υποδοχή φίλτρου

Χωρίς απεικόνιση:

Τροφοδοτικό

Οδηγίες χρήσης

Υποδείξεις ασφαλείας

Προβλεπόμενες κατηγορίες χρηστών

- Αυτή η συσκευή μπορεί να χρησιμοποιηθεί από παιδιά άνω των 8 ετών καθώς και από άτομα με μειωμένες σωματικές, αισθητηριακές ή νοητικές ικανότητες ή έλλειψη πείρας ή/και γνώσης, εφόσον επιβλέπονται ή έχουν ενημερωθεί σχετικά με την ασφαλή χρήση της συσκευής και έχουν κατανοήσει τους σχετικούς κινδύνους.
- Τα παιδιά δεν επιτρέπεται να παίζουν με τη συσκευή ή να στέκονται ή να κάθονται πάνω στη συσκευή.
- Η συσκευή και το τροφοδοτικό πρέπει να φυλάσσονται μακριά από παιδιά κάτω των 8 ετών.
- Το υλικό συσκευασίας δεν πρέπει να χρησιμοποιείται ως παιχνίδι. Υπάρχει κίνδυνος ασφυξίας.

Ασφαλής σύνδεση της συσκευής

Δεδομένου ότι η συσκευή φορτίζεται με ηλεκτρικό ρεύμα, ελλοχεύει πάντα ο κίνδυνος ηλεκτροπληξίας.

Γι' αυτό:

- Πριν από τη χρήση ελέγχετε τη συσκευή και το τροφοδοτικό για πιθανές ζημιές. Μην χρησιμοποιείτε ποτέ μια ελαττωματική συσκευή ή μια συσκευή με ελαττωματικό τροφοδοτικό.
- Συνδέετε το τροφοδοτικό μόνο σε πρίζες κατάλληλες για τις ενδείξεις που αναγράφονται στην πινακίδα τύπου του τροφοδοτικού.
- Μην επιχειρείτε ποτέ να επισκευάσετε μόνοι σας τη συσκευή ή το τροφοδοτικό. Για την αποφυγή πιθανών κινδύνων, οι εργασίες επισκευής στη συσκευή και στο τροφοδοτικό επιτρέπεται να εκτελούνται αποκλειστικά από το τμήμα εξυπηρέτησης πελατών της εταιρείας μας. Αναθέστε την επισκευή μιας ελαττωματικής συσκευής σε εξειδικευμένο αντιπρόσωπο ή επικοινωνήστε με το τμήμα εξυπηρέτησης πελατών της SEVERIN (στοιχεία επικοινωνίας στο ξεχωριστό φυλλάδιο εγγύησης ή στη διεύθυνση www.severin.de).
- Μην βυθίζετε τη συσκευή ή το τροφοδοτικό σε νερό ή άλλα υγρά και μην χρησιμοποιείτε υγρά για τον καθαρισμό τους. Προφυλάσσετε τη συσκευή και το τροφοδοτικό από τη βροχή και την υγρασία. Μην χρησιμοποιείτε τη συσκευή και το τροφοδοτικό σε εξωτερικούς χώρους ή σε χώρους με υψηλό ποσοστό υγρασίας.
- Μην αγγίζετε τη συσκευή και το τροφοδοτικό με υγρά χέρια. Κατά την αποσύνδεση του τροφοδοτικού από την πρίζα τραβάτε πάντα απευθείας το φισ τροφοδοσίας.
- Κατά τη διαδικασία αυτή βεβαιωθείτε ότι το καλώδιο του τροφοδοτικού δεν τσακίζεται, δεν σφηνώνει και δεν κινδυνεύει να συνθλιβεί, ούτε έρχεται σε επαφή με πηγές θερμότητας, υγρασία ή αιχμηρές ακμές. Βεβαιωθείτε ότι το καλώδιο του τροφοδοτικού δεν βρίσκεται σε θέση όπου μπορεί κάποιο άτομο να σκοντάψει.
- Πριν από τον καθαρισμό ή τη συντήρηση της συσκευής καθώς και πριν από την αντικατάσταση αξεσουάρ απενεργοποιήστε τη συσκευή και βεβαιωθείτε ότι το τροφοδοτικό έχει αποσυνδεθεί.

Ασφάλεια κατά τον χειρισμό επαναφορτιζόμενων μπαταριών

Σε περίπτωση εσφαλμένου χειρισμού επαναφορτιζόμενων μπαταριών υπάρχει κίνδυνος τραυματισμού και έκρηξης.

- Η συσκευή περιέχει επαναφορτιζόμενες μπαταρίες που μπορούν να αντικατασταθούν μόνο από εκπαιδευμένο προσωπικό.
- Μην αντικαθιστάτε ποτέ την επαναφορτιζόμενη μπαταρία με άλλες επαναφορτιζόμενες ή μη επαναφορτιζόμενες μπαταρίες. Μην βραχυκυκλώνετε

ποτέ τις επαναφορτιζόμενες μπαταρίες, δηλ. μην αγγίζετε ταυτόχρονα τους δύο πόλους, ιδίως με ηλεκτρικά αγωγίμα αντικείμενα. Αποθηκεύετε τις επαναφορτιζόμενες μπαταρίες κατά τρόπο που ακόμη και κατά την αποθήκευσή τους να μην βραχυκυκλώνονται από άλλες επαναφορτιζόμενες μπαταρίες ή μεταλλικά αντικείμενα.

- **ΠΡΟΕΙΔΟΠΟΙΗΣΗ!** Για τη φόρτιση της επαναφορτιζόμενης μπαταρίας χρησιμοποιείτε αποκλειστικά το τροφοδοτικό που εσωκλείεται στη συσκευασία. Σε καμία περίπτωση μην φορτίζετε την επαναφορτιζόμενη μπαταρία με άλλο τροφοδοτικό. Ομοίως, χρησιμοποιείτε το εσωκλειόμενο τροφοδοτικό αποκλειστικά για τη φόρτιση της επαναφορτιζόμενης μπαταρίας.
- Στο τέλος της χρήσης, παραδώστε αμέσως τη συσκευή και την επαναφορτιζόμενη μπαταρία σε ένα κατάλληλο σημείο συλλογής στην περιοχή σας για ασφαλή και φιλική προς το περιβάλλον απόρριψη. Μην πετάξετε ποτέ τη συσκευή με την μπαταρία στα οικιακά απορρίμματα.
- Ποτέ μην αποσυναρμολογείτε, μην υποβάλετε σε υψηλές θερμοκρασίες και μην ρίχνετε την επαναφορτιζόμενη μπαταρία στη φωτιά.
- Σε περίπτωση ακατάλληλου χειρισμού ενδέχεται να διαρρεύσει υγρό από την επαναφορτιζόμενη μπαταρία. Διακόψτε τη χρήση της επαναφορτιζόμενης μπαταρίας αν είναι κατεστραμμένη ή παρουσιάζει διαρροή υγρού.
 - Σε περίπτωση διαρροής υγρού, αποφύγετε την επαφή με το υγρό.
 - Σε περίπτωση επαφής με το υγρό, ξεπλύνετε αμέσως την περιοχή με άφθονο νερό. Σε περίπτωση εκδήλωσης (οποιασδήποτε μορφής) συμπτωμάτων απευθυνθείτε σε γιατρό.

Προδιαγραφόμενη χρήση

Η συσκευή προορίζεται αποκλειστικά για οικιακή χρήση.

Η συσκευή χρησιμοποιείται αποκλειστικά για τον καθαρισμό επίπεδων επιφανειών με κανονικό φορτίο ρύπων, χαλιών με χαμηλό πέλος ή ταπετσαριών επίπλων.

Οποιαδήποτε άλλη χρήση θεωρείται ως μη προδιαγραφόμενη και απαγορεύεται.

Για την αποφυγή τραυματισμών, πυρκαγιάς και ζημιών, δεν επιτρέπεται η χρήση της συσκευής για το σκούπισμα των εξής:

- Άνθρωποι, ζώα ή φυτά. Κρατάτε διαρκώς τη συσκευή μακριά από όλα τα μέρη του σώματος, τα μαλλιά και τα ρούχα. Μην σκουπίζετε κοντά στο κεφάλι.
- Σωματίδια πυρακτωμένα, σε καύση ή προϊόντα καύσης (όπως π.χ. στάχτη, άνθρακας, ξυλάνθρακας, τσιγάρα, σπίρτα).
- Εκρηκτικά ή εύφλεκτα υλικά ή τόνερ.
- Αιχμηρά αντικείμενα όπως θραύσματα γυαλιού, καρφιά ή απόβλητα κατεδάφισης.
- Λεπτή σκόνη, όπως γύψος, τσιμέντο, πολύ λεπτή σκόνη διάτρησης ή πούδρα.

Απαγορεύονται επίσης τα εξής:

- Μετατροπή ή επισκευή της συσκευής ή του τροφοδοτικού από τον ίδιο τον χρήστη.
- Εισαγωγή αντικειμένων σε ανοίγματα της συσκευής. Εξαιρούνται τα ειδικά προβλεπόμενα αξεσουάρ.
- Χρήση, αποθήκευση ή φόρτιση σε εξωτερικούς χώρους.
 - Κάλυψη των σχισμών αερισμού της συσκευής. Διατηρείτε τις σχισμές εξαερισμού ελεύθερες από χνουδία, τρίχες ή συναφή.
 - Χρήση της συσκευής χωρίς το φίλτρο.

Σε περίπτωση ελαττωματικής συσκευής

- Επιστρέψτε μια ελαττωματική συσκευή σε έναν εξειδικευμένο αντιπρόσωπο ή στην υπηρεσία εξυπηρέτησης πελατών προς επισκευή (στοιχεία επικοινωνίας στο ξεχωριστό φυλλάδιο εγγύησης ή στη διεύθυνση www.severin.de).

Συναρμολόγηση και φόρτιση της συσκευής

Σύνδεση της βάσης φόρτισης

1. Αναζητήστε σημείο τοποθέτησης κοντά σε κάποια πρίζα.
2. Τοποθετήστε το βύσμα φόρτισης του τροφοδοτικού στην υποδοχή φόρτισης στην κάτω πλευρά της βάσης φόρτισης. Οδηγήστε το καλώδιο τροφοδοσίας μέσα από τον οδηγό καλωδίου στο πίσω μέρος της βάσης φόρτισης.
3. Συνδέστε το τροφοδοτικό στην πρίζα.

Φόρτιση της μπαταρίας με τη βάση φόρτισης

Πριν από την πρώτη χρήση πρέπει να φορτίσετε την μπαταρία επάνω στη βάση φόρτισης. Φορτίζετε κατά προτίμηση την μπαταρία πριν από κάθε χρήση, ειδικά σε περίπτωση μη χρήσης για μεγάλο χρονικό διάστημα. Με τον τρόπο αυτόν παρατείνεται η διάρκεια ζωής της μπαταρίας και διασφαλίζονται οι μεγαλύτεροι δυνατοί κύκλοι καθαρισμού.

1. Βεβαιωθείτε ότι η συσκευή είναι απενεργοποιημένη.
2. Τοποθετήστε τη συσκευή στην επιτοίχια βάση.
 - Η λυχνία LED στη λαβή αναβοσβήνει με μπλε χρώμα. Η διαδικασία φόρτισης ξεκινά.
 - Η λυχνία LED ανάβει με πράσινο χρώμα για 60 δευτερόλεπτα όταν η μπαταρία είναι πλήρως φορτισμένη και, στη συνέχεια, σβήνει. Η διαδικασία φόρτισης όταν η μπαταρία είναι κενή διαρκεί περ. 4,5 ώρες.

ΣΥΜΒΟΥΛΗ: Η συσκευή μπορεί να παραμείνει στη βάση φόρτισης, ώστε να είναι πάντα έτοιμη για χρήση. Εάν η συσκευή χρησιμοποιείται σπάνια ή κυρίως για σύντομα χρονικά διαστήματα, το τροφοδοτικό δεν πρέπει να είναι μόνιμα συνδεδεμένο ώστε να διασφαλίζεται η μεγάλη διάρκεια ζωής της μπαταρίας.

Επιλογή εξαρτήματος

Για τις διάφορες εφαρμογές επιλέξτε ένα από τα παρακάτω εξαρτήματα που περιλαμβάνονται στον παραδοτέο εξοπλισμό:



Εξάρτημα	Εφαρμογή
Ακροφύσιο αρμών	Καθαρισμός δυσπρόσιτων σημείων.
Βούρτσα επίπλων	Καθαρισμός επίπλων, ηλεκτρολογίων ή ανώμαλων επιφανειών.
Χωρίς	Η συσκευή μπορεί να χρησιμοποιηθεί και χωρίς πρόσθετο ακροφύσιο ή βούρτσα.

ΣΥΜΒΟΥΛΗ: Τηρείτε πάντα τις υποδείξεις καθαρισμού και φροντίδας των κατασκευαστών επιστρώσεων δαπέδου, χαλιών ή επίπλων. Χρησιμοποιείτε μόνο ακροφύσια σε άριστη κατάσταση. Τυχόν κατεστραμμένα ακροφύσια μπορεί να χαράξουν τις επιφάνειες.

Σκούπισμα με την ηλεκτρική σκούπα

Στη λειτουργία Eco η συσκευή λειτουργεί με μειωμένη ισχύ. Η συσκευή καταναλώνει λιγότερη ενέργεια και παρατείνεται η αυτονομία της επαναφορτιζόμενης μπαταρίας.

Πατήστε το κουμπί  για να αλλάξετε μεταξύ των λειτουργιών Eco και Power.

1. Αν χρειαστεί, συνδέστε κάποιο πρόσθετο εξάρτημα στη συσκευή.
2. Πατήστε το κουμπί  για να ενεργοποιήσετε τη συσκευή.
 - Η συσκευή σκουπίζει στη λειτουργία Eco.
 - Η λυχνία LED στη λαβή ανάβει με μπλε χρώμα.
 - Εάν είναι απαραίτητο, πατήστε το κουμπί  για να μεταβείτε στη λειτουργία Power.
3. Σκουπίστε την επιφάνεια.
4. Πατήστε το κουμπί  για να απενεργοποιήσετε τη συσκευή.
5. Αδειάστε και καθαρίστε το δοχείο σκόνης (βλέπε “Καθαρισμός δοχείου σκόνης και φίλτρου”).

ΣΥΜΒΟΥΛΗ: Η λυχνία LED στη λαβή αναβοσβήνει με πορτοκαλί χρώμα όταν η φόρτιση της μπαταρίας είναι χαμηλή.

Η συσκευή απενεργοποιείται αυτόματα, όταν η ενέργεια της μπαταρίας είναι πολύ χαμηλή. Φορτίστε την μπαταρία (βλ. “3 Συναρμολόγηση και φόρτιση της συσκευής”).

Καθαρισμός και συντήρηση της συσκευής





Εκκένωση δοχείου σκόνης

Το δοχείο σκόνης χωράει συγκεκριμένη ποσότητα ρύπων. Αδειάζετε το δοχείο σκόνης μετά από κάθε καθαρισμό, αλλά το αργότερο εάν μειωθεί η ισχύς αναρρόφησης ή όταν το επίπεδο σκόνης φτάσει στο σημείο MAX.

1. Βεβαιωθείτε ότι η συσκευή είναι απενεργοποιημένη και αφαιρέστε τυχόν προσαρτημένα εξαρτήματα.
2. Κρατήστε τη συσκευή με το στόμιο αναρρόφησης προς τα κάτω.
3. Πατήστε το κουμπί απελευθέρωσης  στο πίσω μέρος της συσκευής και τραβήξτε το δοχείο σκόνης προς τα εμπρός (βλ. Εικ. I).
4. Τραβήξτε προς τα έξω τη μονάδα φίλτρου (αποτελούμενη από την υποδοχή φίλτρου και το φίλτρο).
5. Αδειάστε το δοχείο σκόνης.
6. Τοποθετήστε τη μονάδα φίλτρου στο δοχείο σκόνης.
7. Τοποθετήστε το δοχείο σκόνης στο μπροστινό άκρο των οδηγών της συσκευής και στρώξτε το πάνω στη συσκευή (βλ. Εικ. III).

Καθαρισμός του δοχείου σκόνης και του φίλτρου

Το δοχείο σκόνης και η μονάδα φίλτρου πρέπει να καθαρίζονται όταν η ισχύς αναρρόφησης μειώνεται όταν η μπαταρία είναι γεμάτη.

1. Αποδεσμεύστε, αφαιρέστε και αδειάστε το δοχείο σκόνης (βλ. “Άδειασμα του δοχείου σκόνης”).
2. Αφαιρέστε τη μονάδα φίλτρου από το δοχείο σκόνης.
3. Ξεπλύνετε το δοχείο σκόνης με καθαρό νερό.
4. Στρέψτε το πτυχωτό φίλτρο ελάσματος αριστερόστροφα ( ) για να το αποσπάσετε από την υποδοχή φίλτρου (Εικ. II).
5. Τινάζτε το φίλτρο και την υποδοχή φίλτρου πάνω από κάδο απορριμμάτων ή απομακρύνετε τις ακαθαρσίες με μια μαλακή βούρτσα.
6. Εάν είναι απαραίτητο, πλύνετε την υποδοχή φίλτρου και το φίλτρο κάτω από τρεχούμενο, χλιαρό νερό και, στη συνέχεια, αφήστε τα να **στεγνώσουν εντελώς** (τουλάχιστον 24 ώρες).
7. Τοποθετήστε το φίλτρο στην υποδοχή φίλτρου και ασφαλίστε το στρέφοντας δεξιόστροφα ( ) .
8. Τοποθετήστε τη μονάδα φίλτρου στο δοχείο σκόνης.
9. Τοποθετήστε το δοχείο σκόνης στο μπροστινό άκρο των οδηγών της συσκευής και στρώξτε το πάνω στη συσκευή (βλ. Εικ. III).

Καθαρισμός συσκευής

1. Βεβαιωθείτε ότι η συσκευή είναι απενεργοποιημένη και δεν φορτίζεται.
2. Σκουπίστε το περίβλημα και τη χειρολαβή με ένα ελαφρώς νοτισμένο πανί και, στη συνέχεια, στεγνώστε τα.

ΣΥΜΒΟΥΛΗ: Για τον καθαρισμό μην χρησιμοποιείτε ισχυρά, λιπαντικά καθαριστικά ή σκληρές βούρτσες.

Αποθήκευση συσκευής

- Φυλάσσετε τη συσκευή και τα αξεσουάρ σε δροσερό, στεγνό μέρος, μακριά από παιδιά.
- Τα πρόσθετα εξαρτήματα μπορούν να προσαρτηθούν στη βάση φόρτισης για αποθήκευση.

Κωδικός παραγγελίας	Αξεσουάρ/ανταλλακτικό
4523-048	Φίλτρο HEPA
4521-048	Υποδοχή φίλτρου
4443-048	Δοχείο σκόνης
4434-048	Ακροφύσιο αρμών
0147-048	Βούρτσα επίπλων
0146-048	Βάση φόρτισης με τροφοδοτικό

Αντιμετώπιση προβλημάτων**Επίλυση προβλημάτων από τον χρήστη**

Για να μην προκύπτουν προβλήματα είναι σημαντικό να αδειάζετε συστηματικά το δοχείο σκόνης και, με την ευκαιρία αυτή, να ελέγχετε τα φίλτρα και, αν χρειαστεί, να τα καθαρίζετε. Σε περίπτωση που συνεχίζετε παρόλ' αυτά να αντιμετωπίζετε προβλήματα με τη συσκευή, ελέγχετε βάσει του παρακάτω πίνακα κατά πόσο μπορείτε να επιλύσετε το πρόβλημα μόνοι σας.

- Πριν από την αντιμετώπιση προβλημάτων, απενεργοποιήστε τη συσκευή και αφαιρέστε την από τη βάση φόρτισης.

Πρόβλημα	Πιθανή αιτία / Λύση
Η συσκευή δεν ενεργοποιείται.	Η μπαταρία είναι εντελώς άδεια, η λυχνία LED στη λαβή δεν ανάβει πια. Απενεργοποιήστε τη συσκευή και φορτίστε την μπαταρία («3 Συναρμολόγηση και φόρτιση της συσκευής»).
Η συσκευή δεν φορτίζεται (Η λυχνία LED δεν ανάβει).	Το τροφοδοτικό ή η συσκευή δεν έχει συνδεθεί σωστά: Ελέγξτε αν η συσκευή έχει τοποθετηθεί σωστά στη βάση φόρτισης. Ελέγξτε αν το τροφοδοτικό είναι σωστά συνδεδεμένο στην πρίζα («Φόρτιση της μπαταρίας με τη βάση φόρτισης»).
Η επαναφορτιζόμενη μπαταρία είναι πλήρως φορτισμένη, όμως η συσκευή έχει ελάχιστη ισχύ αναρρόφησης.	Πρέπει να αδειάσετε το δοχείο σκόνης ή να καθαρίσετε το φίλτρο («Αδειασμα δοχείου σκόνης», «Καθαρισμός δοχείου σκόνης και φίλτρου»).
Η αυτονομία της συσκευής μειώνεται ολοένα περισσότερο.	Το φίλτρο χρειάζεται καθαρισμό («Καθαρισμός δοχείου σκόνης και φίλτρου»).

Αν το πρόβλημα δεν επιλυθεί, απευθυνθείτε στο τμήμα εξυπηρέτησης πελατών της εταιρείας μας. Μπορείτε να βρείτε τα στοιχεία επικοινωνίας στο ξεχωριστό φυλλάδιο εγγύησης ή στη διεύθυνση www.severin.de.

Διάθεση

Οι συσκευές και οι μπαταρίες με αυτό το σύμβολο πρέπει να απορρίπτονται ξεχωριστά από τα οικιακά απορρίμματα. Αυτή η συσκευή και οι μπαταρίες περιέχουν χρήσιμες πρώτες ύλες, οι οποίες μπορούν να ανακυκλωθούν. Η κατάλληλη απόρριψη συμβάλλει στην προστασία του περιβάλλοντος και της υγείας των συνανθρώπων μας. Παραδώστε τη συσκευή με την μπαταρία ξεχωριστά στα κατάλληλα σημεία συλλογής για απόρριψη. Απευθυνθείτε στον δήμο ή σε κάποιο εξειδικευμένο κατάστημα της περιοχής σας για ενημέρωση σχετικά με τον κατάλληλο τρόπο απόρριψης.

SEVERIN Elektrogeräte GmbH

Röhre 27

D-59846 Sundern

Tel +49 2933 982-0

Fax +49 2933 982-1333

information@severin.de

Technische Änderungen vorbehalten. / Model specifications are subject to change.
I/M No.: 10529.0000 **06/23**

