

PRODUKTDATENBLATT

LN INV D 1500 P 52W 930 DAVR WT

LINEAR INDIVILED DIRECT 1500 DALI | Anbauleuchte für Einzel- oder Lichtband-Büroanwendungen mit CRI90 und DALI-2 IoT Technologie, 1500 mm



Anwendungsgebiete

- Direkter Ersatz für Leuchten mit Leuchtstofflampen
- Büros, Bildungseinrichtungen, öffentliche Einrichtungen
- Einzelanwendung oder im Verbund als Lichtband
- Direktbeleuchtung

Produktvorteile

- Einfache Aufrüstbarkeit von Lichtquelle und Treiber (EVERLOOP-Design)
- Homogene Lichtverteilung und reduzierte Blendwirkung ($UGR \leq 19$) dank IndiviLED®-Optik
- Hohe technische Leistung mit CRI90 und bis zu 135 lm/W
- IoT-fähige Leuchte mit DALI-2 Treiber geeignet für VIVARES und andere Lichtmanagement-Systeme
- Symmetrische und asymmetrische Lichtverteilung für ein breites Anwendungsspektrum
- Erweiterte Dienstleistungen wie Stromverbrauchsüberwachung und Fernwartung möglich bei DALI Versionen
- Hohe Farbkonsistenz mit SDCM 3
- Einfache Installation
- Flimmerarmes Licht dank speziellem elektronischen Vorschaltgerät
- Geeignet für den Einsatz in Notbeleuchtungsapplikationen gemäß EN 60598-2-22
- Vielfältige Montagemöglichkeiten durch unterschiedliches Zubehör
- 5 Jahre Garantie

Produkteigenschaften



- Minimalistisches LEDVANCE SCALE-Design in einem Gehäuse aus stranggepresstem Aluminium
- Enthält EVERLOOP: Komfortabler Austausch von Lichtquelle und LED Treiber
- Verbindbar in ein nahtloses Lichtband mit Zubehör (Anbau- oder Abhängemontage)
- Abgehängte Montage mit Abhängeset (separat zu bestellen)
- Glühdrahtprüfung nach IEC 60695-2-12: 850 °C
- 5-polige Anschlussklemme, Kabelquerschnitt bis zu 5 x 2,5 mm²
- Lebensdauer (L80/B10): 70.000 h (bei 25 °C)

TECHNISCHE DATEN

Elektrische Daten

Nennleistung	52,00 W
Nennspannung	220...240 V
Netzfrequenz	0/50/60 Hz
Nennstrom	240,000 mA
Einschaltstrom	0.232 A
Einschaltstromdauer T_{h50}	40 μ s
Max. Anzahl der Leuchten Leitungsschutzschalter B16	16
Max. Anz. Leucht. an Sicherungsaut. C10 A	14
Max. Anzahl der Leuchten Leitungsschutzschalter C16	22
Netzleistungsfaktor λ	$\geq 0,90$
Oberschwingungsgehalt	≤ 20 %
Schutzklasse	I
Betriebsart	Integrierter LED-Treiber

Photometrische Daten

Lichtstrom	6100 lm
Lichtausbeute	117 lm/W
Farbtemperatur	3000 K
Lichtfarbe (Bezeichnung)	Warm weiß
Farbwiedergabeindex Ra	90
Standardabweichung des Farbabweichs	3 sdc _m
Flimmerarm	Ja
Flimmer-Messgröße (Pst LM)	≤ 1
Messgröße für Stroboskop-Effekte (SVM)	≤ 0.4
Photobiologische Risikogruppe gemäß EN62778	RG0
Photobiologische Risikogruppe gemäß EN62471	RG0
Ausstrahlungswinkel	90 °
UGR	< 19

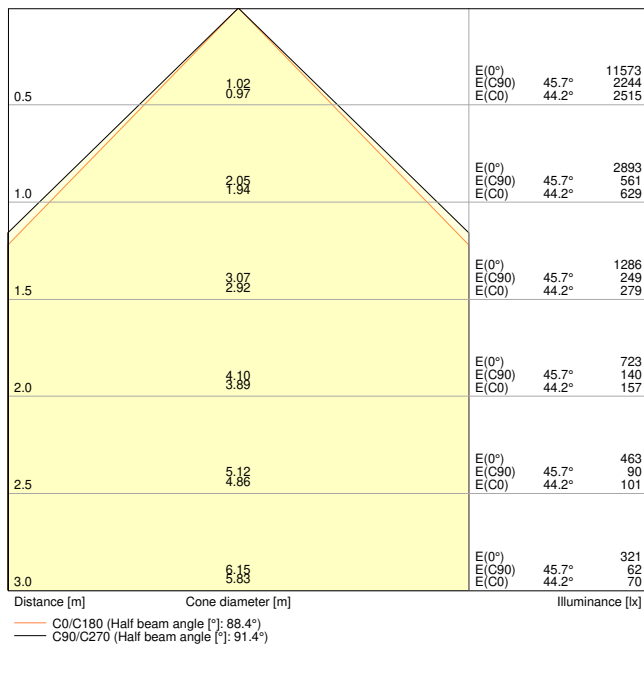

LDC typ cone

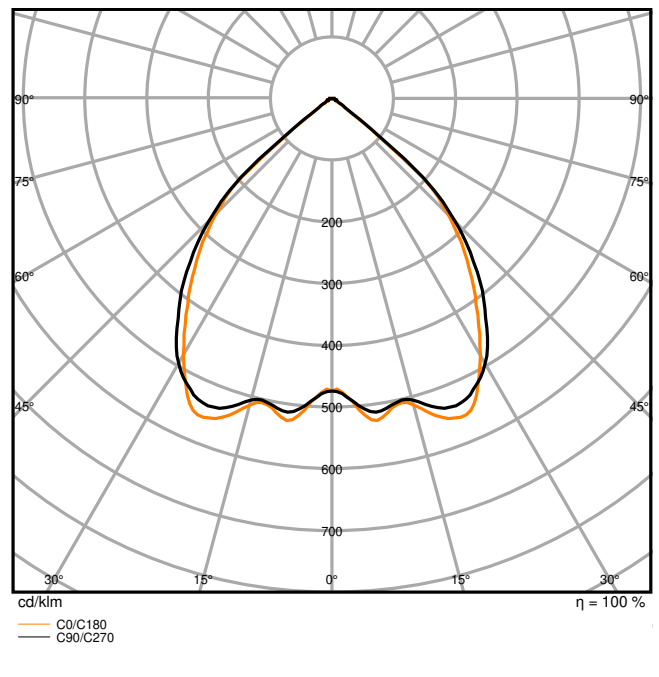

LDC typ polar

Maße & Gewicht

Länge	1475,00 mm
Breite	125,00 mm
Höhe	43,00 mm
Produktgewicht	3820,00 g

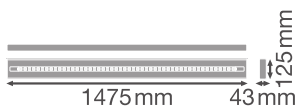

Materialien & Farben

Produktfarbe	Weiß
Gehäusefarbe	Weiß
Gehäusematerial	Aluminium
Material Abdeckung	Polymethylmethacrylat (PMMA)
Material der lichtemittierenden Fläche	Acrylglas (PMMA)
Glühdrahtprüfung nach IEC 60695-2-12	850 °C
Quecksilbergehalt der Lampe	0.0 mg

Anwendung & Installation

Umgebungstemperaturbereich	-20...+50 °C
Lagertemperaturbereich	-20...+80 °C
Anschlussart	Schraubenlose-Anschlussklemme, 5-Pole (L, N, PE, DA+, DA-)
Schutzart	IP20
Schutzklasse IK (Stoßfestigkeitsgrad)	IK06
Dimmbar	Ja
Art der Dimmung	DALI2
Montageart	Abgehängt/Anbau
Montageort	Decke
Anwendungsumgebung	Innenanwendungen
Justierbar	Nein
LED-Modul austauschbar	Nur durch einen Experten
Mit Leuchtmittel	Ja

Lebensdauer

Lebensdauer L70/B50 bei 25 °C	100000 h ¹⁾
Lebensdauer L80/B10 bei 25 °C	70000 h ¹⁾
Lebensdauer L90/B10 bei 25 °C	35000 h
Anzahl der Schaltzyklen	25000

¹⁾ t[h]: L70 / B50 @ 25 °C (Ta), t[h]: L80 / B10 @ 25 °C (Ta), t[h]: L90 / B10 @ 25 °C (Ta)

Vorschaltgerät

Ausgangsstrom	1050 mA
EVG - Ausgangs-Rippelstrom	≤ 3 %
Empfohlenes Vorschaltgerät	OSRAM type OTI DALI 50/220-240/1A4 NFC L

Zertifikate & Standards

Normen	CE / CB / ENEC / TÜV SÜD / UKCA / EAC
Leuchte mit begrenzter Oberflächentemperatur "D-Zeichen"	Nein
Ballwurfsicher	Nein

Zusätzliche Produktdaten





Anmerkung zum Produkt	Available from December 2023
Anzahl Leuchtmittel	1
Zusatzfunktion	EVERLOOP

TECHNISCHE AUSSTATTUNG





- Abhängeset für Hängeleuchten-Version erhältlich (separat zu bestellen)
- Inline-, Eck- und Infill-Verbinder als separates Zubehör erhältlich
- Durchgangsverdrahtungs-Set verfügbar

DOWNLOADS

Dokumente und Zertifikate

	User instruction
	Addon Technical Information
	Packaging insert
	Declarations Of Conformity CE
	Declarations Of Conformity UKCA

Fotometrische und lichttechnische Planungsdateien

	IES file (IES)
	LDT file (Eulumdat)
	ULD file (DIALux)
	ROLF file (RELUX)

Fotometrische und lichttechnische Planungsdateien



UGR file (UGR table)



LDC typ cone



LDC typ polar

CAD/BIM Dateien



CAD_STEP_3D

VERPACKUNGSMITTEL

EAN	Verpackungseinheit (Stück pro Einheit)	Abmessungen (Länge x Breite x Höhe)	Bruttogewicht	Volumen
4099854136047	Faltschachtel 1	1,252 mm x 167 mm x 87 mm	4520.00 g	18.19 dm ³
4099854136054	Versandschachtel 2	1,547 mm x 187 mm x 189 mm	10640.00 g	54.68 dm ³

Die genannten Produktnummern beschreiben die kleinste bestellbare Mengeneinheit. Eine Versandeinheit kann mehrere Einzelprodukte beinhalten. Als Bestellmenge verwenden Sie bitte das Ein- oder Mehrfache einer Versandeinheit.

WEITERE KATALOGINFORMATIONEN

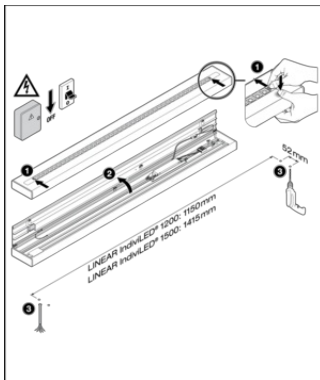

DRIVER		LN INV D 1200 P 40W DAVR WT, Preset 40W		LN INV D 1500 P 52W DAVR WT, Preset 52W		
LINEAR INViLED® DIRECT DALI	DRIVER	mA	W	lm	lm/W	
LN INV D 1200 P 40W 930 DAVR WT	OSRAM OTI DALI HV 250-260 1A4 NFC L	300	25	3100	124	NFC
	OSRAM OTI DALI HV 250-260 1A4 NFC L	300	25	3100	124	NFC
	OSRAM OTI DALI HV 250-260 1A4 NFC L	300	25	3100	124	NFC
LN INV D 1200 P 40W 940 DAVR WT	OSRAM OTI DALI HV 250-260 1A4 NFC L	300	25	3100	124	NFC
	OSRAM OTI DALI HV 250-260 1A4 NFC L	300	25	3100	124	NFC
	OSRAM OTI DALI HV 250-260 1A4 NFC L	300	25	3100	124	NFC
LN INV D 1500 P 52W 930 DAVR WT	OSRAM OTI DALI HV 250-260 1A4 NFC L	300	39	4900	126	NFC
	OSRAM OTI DALI HV 250-260 1A4 NFC L	300	39	4900	126	NFC
	OSRAM OTI DALI HV 250-260 1A4 NFC L	300	39	4900	126	NFC
LN INV D 1500 P 52W 940 DAVR WT	OSRAM OTI DALI HV 250-260 1A4 NFC L	300	39	4900	126	NFC
	OSRAM OTI DALI HV 250-260 1A4 NFC L	300	39	4900	126	NFC
	OSRAM OTI DALI HV 250-260 1A4 NFC L	300	39	4900	126	NFC

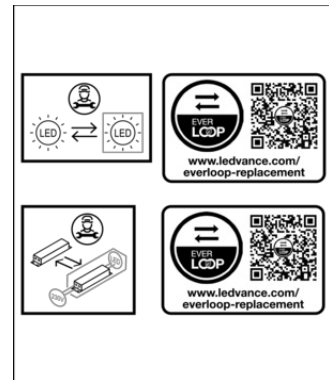

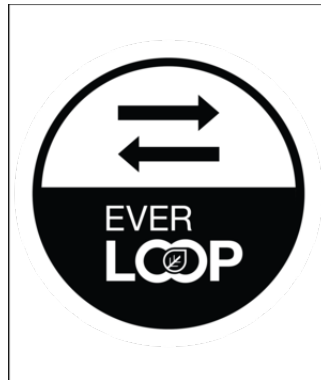
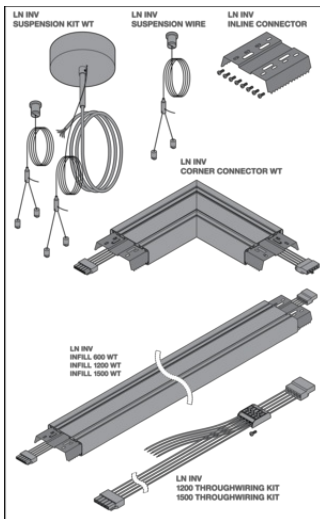

Referenzen / Verweise

– Zur Garantie siehe www.ledvance.de/garantie

Haftungsausschluss

Änderungen und Irrtümer vorbehalten. Vergewissern Sie sich, dass Sie immer den neuesten Stand verwenden.