

BEDIENUNGSANLEITUNG

Pro Lite

LCD Monitor

DEUTSCH

Pro Lite T1532MSC
Pro Lite T1732MSC
Pro Lite T1932MSC

Wir gratulieren Ihnen zu Ihrer Entscheidung für den iiyama TFT-Monitor und bedanken uns für das Vertrauen, das Sie uns entgegenbringen. Damit Ihre Arbeit nicht durch Fehleinstellungen getrübt wird, bitten wir Sie, sich einige Minuten Zeit zu nehmen und dieses Handbuch durchzulesen, bevor Sie Ihren neuen iiyama TFT-Monitor das erste Mal in Betrieb nehmen. Bitte bewahren Sie diese Anleitung zum späteren Nachschlagen sorgfältig auf.

ERKLÄRUNG DER CE-KONFORMITÄT

Dieser LCD Flachbildschirm entspricht den Anforderungen der EG/EU Richtlinien 2014/30/EU, "EMV Richtlinie", 2014/35/EU, "Niederspannungsrichtlinie", 2009/125/EG, "ErP Richtlinien" und 2011/65/EU, "RoHS Richtlinien".

Die Anforderungen zur Störfestigkeit werden eingehalten bei einer Benutzung im Wohnbereich, in Geschäfts- und Gewerbebereichen sowie in Kleinbetrieben, sowohl innerhalb als auch ausserhalb der Gebäude.

Alle Einsatzorte sind dadurch gekennzeichnet, dass sie direkt an die öffentliche Niederspannungs- Stromversorgung angeschlossen sind.

IYAMA CORPORATION: Wijkemeerstraat 8, 2131 HA Hoofddorp, The Netherlands

Modell Nr. : PLT1532M / PLT1732M / PLT1932M



Wir empfehlen Ihnen, gebrauchte und nicht mehr benötigtes Equipment fachgerecht zu recyceln. Nützliche Informationen hierzu erhalten Sie bei Ihrem Fachhändler, Ihrem iiyama Service-Center und im Internet unter: <https://iiyama.com>.

- Änderungsrechte vorbehalten.
- Alle verwendeten Handelsnamen und -marken sind Eigentum der jeweiligen Besitzer.
- Eprel-Registrierungsnummer

T1532MSC-B1S : 1547232, T1532MSC-B1SAG : 1547271

T1732MSC-B1S : 1518676, T1732MSC-B1SAG : 1518684, T1732MSC-W1SAG : 1552276

T1932MSC-B1S : 1519005, T1932MSC-B1SAG : 1519095, T1932MSC-W1SAG : 1519102

INHALTSÜBERSICHT

FÜR IHRE SICHERHEIT	1
SICHERHEITSHINWEISE	1
BESONDERE HINWEISE ZU LCD-MONITOREN	3
KUNDENDIENST	3
REINIGUNGSHINWEISE	3
VOR DER BEDIENUNG DES MONITORS	4
LEISTUNGSMERKMALE	4
PACKUNGSINHALT	5
SPEZIELLE ANMERKUNGEN ZUR TOUCHBEDIENUNG	5
INSTALLATION	6
INSTALLATION DES STÄNDER UND KABELABDECKUNG	7
BEDIENUNGSELEMENTE UND ANSCHLÜSSE	9
MONITOR ANSCHLIESSEN	10
COMPUTER-EINSTELLUNG	11
AUSRICHTUNG DES BETRACHTUNGSWINKELS	13
MONITOR BEDIENEN	14
MENÜINHALT EINSTELLEN	16
BILDSCHIRMEINSTELLUNGEN	20
STANDBY FUNKTION	23
FEHLERSUCHE	24
INFORMATIONEN ZUM RECYCLING	25
ANHANG	26
TECHNISCHE DATEN : ProLite T1532MSC	26
TECHNISCHE DATEN : ProLite T1732MSC	27
TECHNISCHE DATEN : ProLite T1932MSC	28
ABMESSUNGEN : ProLite T1532MSC	29
ABMESSUNGEN : ProLite T1732MSC	29
ABMESSUNGEN : ProLite T1932MSC	29
KONFORMES TIMING	30

FÜR IHRE SICHERHEIT

SICHERHEITSHINWEISE

ACHTUNG

BEI GEFAHR ABSCHALTEN

Sollten Sie irgendwelche unnormale Erscheinungen wie Rauch, Geräusche oder Gerüche bemerken, schalten Sie sofort den Monitor aus und trennen Sie den Netzstecker vom Gerät. Benachrichtigen Sie dann bitte Ihren Fachhändler oder das iiyama Service-Mitte. Fortgesetzter Betrieb kann gefährlich sein und zu einem Brand oder zu Stromschlägen führen.

GEHÄUSE NIEMALS ÖFFNEN

Im Innern des Gerätes sind spannungsführende Teile frei zugänglich. Bei Entfernung des Gehäuses setzen Sie sich der Gefahr aus, einen Brand auszulösen oder einen Stromschlag zu erleiden.

KEINE FREMDGEGENSTÄNDE IN DAS GERÄT STECKEN

Bitte führen Sie keine festen Gegenstände oder flüssigen Materialien in den Monitor ein. Im Falle eines Unfalls schalten Sie bitte Ihren Monitor sofort ab und trennen Sie den Netzstecker vom Gerät. Benachrichtigen Sie dann bitte Ihren Fachhändler oder das iiyama Service-Mitte. Sollte sich ein Gegenstand im Innern des Monitors befinden, kann das zu einem Brand, Kurzschlüssen oder anderen Beschädigungen führen.

STELLEN SIE DEN MONITOR AUF EINE SICHERE UND STABILE UNTERLAGE

Sollten Sie den Monitor fallen lassen, besteht Verletzungsgefahr.

BENUTZEN SIE DEN MONITOR NICHT IN DER NÄHE VON WASSER

Benutzen Sie den Monitor nicht an einer spritzwassergefährdeten Stelle. Sollte Wasser in den Monitor gelangen, kann dies zu Brandgefahr oder Stromschlägen führen.

BEACHTEN SIE DIE RICHTIGE BETRIEBSSPANNUNG

Achten Sie auf die Einhaltung der spezifizierten Spannungswerte. Die Benutzung einer falschen Stromspannung kann zu Fehlfunktionen, Brandgefahr oder Stromschlägen führen.

KABEL SCHÜTZEN

Schützen Sie Ihre Kabel vor mechanischer Belastung (Quetschung, Zug). Beschädigte Kabel führen zu Brandgefahr oder Kurzschlüssen.

WIDRIGE WETTERBEDINGUNGEN

Es empfiehlt sich, den Monitor nicht während heftiger Gewitter zu benützen, da es durch Spannungsschwankungen zu Fehlfunktionen kommen kann. Um Stromschläge zu vermeiden, ist es ratsam, während solch widriger Witterungsbedingungen das Stromkabel nicht zu berühren.

VORSICHT

UMGEBUNGSBEDINGUNGEN

Installieren Sie den Monitor nicht in Umgebungsbedingungen, wo es rapide Temperaturschwankungen, hohe Luftfeuchtigkeit oder stark staubige Luft gibt, da es sonst zu Brandgefahr, Kurzschlüssen oder anderen Beschädigungen kommen kann. Vermeiden Sie es ebenfalls, den Monitor so aufzustellen, dass er direkter Sonneneinstrahlung oder einer anderen Lichtquelle ausgesetzt wird.

STELLEN SIE DEN MONITOR NICHT AUF EINE WACKLIGE UNTERLAGE

Der Monitor könnte herunterfallen und jemanden verletzen. Bitte legen Sie ebenfalls keine schweren Gegenstände auf den Monitor und achten Sie darauf, dass die Kabel so verlegt sind, dass niemand darüber stolpern kann und sich dabei verletzt.

BELÜFTUNG SICHERSTELLEN

Die Lüftungsschlitze sollen für ausreichende Belüftung sorgen. Achten Sie darauf, dass Sie die Belüftungsschlitze des Monitors nicht verdecken, da ansonsten Brandgefahr besteht. Um ausreichende Belüftung zu gewährleisten, lassen Sie bitte mindestens 10cm Platz zwischen Monitor und Wand.

Beim Entfernen des Standfußes können die Lüftungsschlitze auf der Rückseite des Monitors blockiert werden. Dies kann den Monitor überhitzen und Feuer oder Schäden verursachen. Achten Sie beim Abnehmen des Standfußes auf ausreichende Belüftung. Die Aufstellung des Monitors auf dem Rücken, seitlich oder auf dem Kopf liegend kann zu Beschädigungen führen. Achten Sie darauf, dass Sie den Monitor auf eine feste Unterlage stellen.

ENTFERNEN SIE DIE KABEL, BEVOR SIE DEN MONITOR TRANSPORTIEREN

Wenn Sie den Monitor bewegen, müssen Sie vorher den Monitor ausschalten, den Netzstecker ziehen und darauf achten, dass das Signalkabel abgezogen ist. Wenn Sie die Kabel nicht entfernen, könnte dies zu Brandgefahr oder Kurzschlüssen führen.

NETZSTECKER ZIEHEN

Sollten Sie den Monitor über längere Zeit nicht benutzen, raten wir das Gerät vom Stromnetz zu trennen, um Unfallgefahren zu vermeiden.

AUS- UND EINSTECKEN

Nehmen Sie beim Aus- und Einstecken immer den Stecker in die Hand. Ziehen Sie niemals an der Stromleitung, sondern immer am Stecker, ansonsten könnte dies zu Brandgefahr oder Stromschlägen führen.

BERÜHREN SIE DEN STECKER NICHT MIT FEUCHTEN HÄNDEN

Ausstecken des Monitors mit nassen Händen kann zu einem Stromschlag führen.

WENN SIE DEN MONITOR AUF IHREN COMPUTER STELLEN MÖCHTEN

vergewissern Sie sich, dass Ihr Computer stabil genug ist um das Gewicht des Monitors zu tragen, ansonsten könnte dies zu Beschädigungen an Ihrem Computer führen.

HINWEIS ZU 24/7 BETRIEB

Dieses Produkt ist nicht speziell für ein Einsatz im 24h/7Tage Betrieb entwickelt worden.

SONSTIGES

ERGONOMISCHE HINWEISE

Um eine Ermüdung der Augen auszuschliessen, sollten Sie den Monitor nicht vor einem grellen Hintergrund oder in einem dunklen Raum benutzen. Um optimalen Sehkomfort zu gewährleisten, sollte die Oberkante des Monitors knapp unterhalb Ihrer Augenhöhe liegen und der Abstand zwischen Augen und Monitor 40-60 cm betragen. Wenn Sie den Monitor länger benutzen, sollten Sie mindestens 10 Minuten pro Stunde nicht in den Monitor schauen, um eine Überanstrengung der Augen zu vermeiden.

BESONDERE HINWEISE ZU LCD-MONITOREN

Die folgenden Symptome stellen keine Störung dar, sondern sind normal:

HINWEIS

- Wenn Sie das erste Mal Ihren LCD-Monitor anschalten, kann es bedingt durch Ihren Computer eintreten, dass das wiedergegebene Bild nicht in richtiger Grösse auf dem Monitor dargestellt wird. In diesem Fall stellen Sie bitte die Bildgrösse richtig ein.
- Leicht ungleiche Helligkeit je nach verwendetem Desktop-Layout.
- Sollten Sie nachdem Sie ein Bild über Stunden unverändert angezeigt haben, auf ein neues Bild wechseln, kommt es bauartbedingt zu einem sogenannten Geisterbild. Dieses Geisterbild verschwindet nach einiger Zeit von selbst oder Sie schalten das Gerät für einen längeren Zeitraum aus.
- Bitte wenden Sie sich an Ihren Fachhändler oder das iiyama Service-Mitte in Deutschland für einen Ersatz der Hintergrundbeleuchtung, wenn der Bildschirm schwarz ist, flackert oder nicht leuchtet. Versuchen Sie niemals, die Hintergrundbeleuchtung selber auszuwechseln.

KUNDENDIENST

HINWEIS

- Die im LCD-Monitor verwendete Hintergrundbeleuchtung ist ein Verbrauchsartikel. Für die Garantie dieses Gerätes wenden Sie sich bitte an das lokale iiyama Service-Mitte. Die Adresse finden Sie im beigelegten Monitorpass oder auf www.iiyama.de.
- Sollten Sie den Monitor für eine Service-Reparatur versenden müssen und Sie verfügen nicht mehr über die Originalverpackung, so wenden Sie sich bitte an Ihren Fachhändler, der Ihnen bei der Beschaffung einer Ersatz-Verpackung behilflich sein wird.

REINIGUNGSHINWEISE

ACHTUNG

- Ziehen Sie aus Sicherheitsgründen immer den Netzstecker, bevor Sie den Monitor reinigen.

HINWEIS

- Die Bildschirmoberfläche nicht mit einem rauchen oder harten Gegenstand reinigen.
- Verwenden Sie unter keinen Umständen scharfe Reinigungsmittel wie nachstehend aufgeführt. Diese Mittel beschädigen die Bildschirmoberfläche und greifen das Finish an.
Scheuermittel, Wachs, Lösungsmittel, Säuren oder Laugen.
- Längerer Kontakt des Gehäuses mit Gummi- oder Kunststoffprodukten kann das Finish angreifen.

GEHÄUSE

Flecken können mit einem feuchten, weichen Tuch entfernt werden. Zum Anfeuchten nehmen Sie eine schwache Spülmittellösung.

TOUCH SCREEN

Die Touch-Screen-Oberfläche kann mit einem weichen sauberen Tuch und einem milden kommerziellen Fensterglas Reiniger oder einer 50/50 Mischung aus Wasser und Isopropylalkohol gereinigt werden.

VOR DER BEDIENUNG DES MONITORS

LEISTUNGSMERKMALE

- ◆ Unterstützt Auflösungen von bis zu 1024 × 768 :
ProLite T1532MSC
- ◆ Unterstützt Auflösungen von bis zu 1280 × 1024 :
ProLite T1732MSC / ProLite T1932MSC
- ◆ Hoher Kontrast 800:1 (Typisch) / Helligkeit 315cd/m² (Typisch: Mit Touchpanel) :
ProLite T1532MSC-B1S
- ◆ Hoher Kontrast 800:1 (Typisch) / Helligkeit 300cd/m² (Typisch: Mit Touchpanel) :
ProLite T1532MSC-B1SAG
- ◆ Hoher Kontrast 1000:1 (Typisch) / Helligkeit 225cd/m² (Typisch: Mit Touchpanel) :
ProLite T1732MSC-B1S / ProLite T1932MSC-B1S
- ◆ Hoher Kontrast 1000:1 (Typisch) / Helligkeit 215cd/m² (Typisch: Mit Touchpanel) :
ProLite T1732MSC-B1SAG / ProLite T1732MSC-W1SAG / ProLite T1932MSC-B1SAG /
ProLite T1932MSC-W1SAG
- ◆ Digitale Weichzeichnung von Schrift
- ◆ Automatisches Setup
- ◆ Stereo-Lautsprecher
Zwei 1W-Stereo-Lautsprecher
- ◆ Standby Funktion
- ◆ Konform mit VESA-Montage-Standard (100mm×100mm)
- ◆ Aufnahmevorrichtung für Diebstahlsicherung
- ◆ Konform mit IP54-Standard (Nur Frontseitig)
- ◆ Glass mit Antiglare Beschichtung :
ProLite T1532MSC-B1SAG / ProLite T1732MSC-B1SAG / ProLite T1732MSC-W1SAG /
ProLite T1932MSC-B1SAG / ProLite T1932MSC-W1SAG

■ Touch Funktionalität unter Windows 8/8,1/10

Die Touchfunktion wird von Windows 8/8,1/10 erkannt.

Der Betrieb und der volle Leistungsumfang kann allerdings nicht garantiert werden, bitte beachten Sie diesen Einschränkungen.

PACKUNGSIHALT

Folgendes Zubehör sollte im Paket enthalten sein. Sehen Sie nach, ob alle Teile mit dem Monitor geliefert wurden. Falls etwas fehlen oder beschädigt sein sollte, wenden Sie sich bitte umgehend an Ihren iiyama-Händler vor Ort oder eine regionale iiyama-Vertretung.

- Netzkabel*
- USBkabel
- Ständerbasis mit einer Schraube
- Schraubendreher
- HDMIkabel
- Audiokabel
- Kabelabdeckung Schraube (M3x6mm 1Stk.)
- Sicherheits-Führer
- DisplayPortkabel
- Ständerhals mit einer Schraube
- Hilfe zur Inbetriebnahme

VORSICHT * Die Werte für das Netzkabel, das in Gegenden mit einer Stromversorgung von 120V geliefert wird, sind 10A/125V. Wenn Sie ein Netzteil mit höheren Werten verwenden, müssen Sie ein Netzkabel mit Werten von 10A/250V benutzen. Wenn Sie allerdings ein Netzkabel verwenden, das nicht von iiyama bereitgestellt wird, haben Sie kein Anrecht auf jegliche durch Garantien abgedeckte Schadensersatzansprüche, falls es zu Problemen oder Schäden kommen sollte. Zum Netzanschluss dieses Gerätes ist eine geprüfte Leitung zu verwenden. Es ist eine Leitung vom Typ: H05VVf, 3G, 0,75mm² oder besser einzusetzen.

SPEZIELLE ANMERKUNGEN ZUR TOUCHBEDIENUNG

Bitte benutzen sie keine Spitzen-, Schneidenden- oder Metallgegenstände um den Touch zu bedienen, dieses könnte zu Beschädigungen bzw. Dauerschäden am Gerät führen.

Schäden am Touchscreen die durch eine unsachgemäße Bedienung hervorgerufen werden, sind von der Garantie ausgeschlossen.

Zur Bedienung empfehlen wir einen Plastikstift (> R 0,8 mm) oder die Finger zu verwenden.

INSTALLATION

VORSICHT ■ Bevor sie den Monitor an die Wand, Decke oder Desktop-Arm installieren, stellen Sie sicher das die Traglast der Wand ausreichend ist.

< WAND- DECKENMONTAGE >

VORSICHT Falls sie den Monitor an einer Wand- oder Deckenhalterung betreiben möchten, benutzen sie zur Anbringung dieser M4 Schrauben (4 Stück) mit eine max. Länge von 8 mm. Längere Schrauben könnten einen elektrischen Kurzschluss erzeugen bzw. das Gerät zerstören.

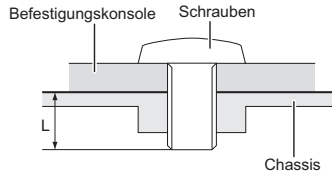

< EINBAU-GERÄTE / VORRICHTUNGEN >

VORSICHT Dieses Produkt ist nicht für den Einsatz in Umgebungen mit hoher Temperatur entwickelt worden.

Wenn das Produkt in einem Gehäuse/Schrank eingebaut wird, sorgen Sie für genügend Luftzirkulation ggf. durch ein Einbau von Lüfter und genügend Lüftungsschlitze, so das die maximale zugelassene Betriebstemperatur im eingebauten Zustand laut Spezifikationen nicht überschritten wird.

< DREHEN DES MONITORS >

Das LCD ist für einen Betrieb im Quer-Format ausgelegt.

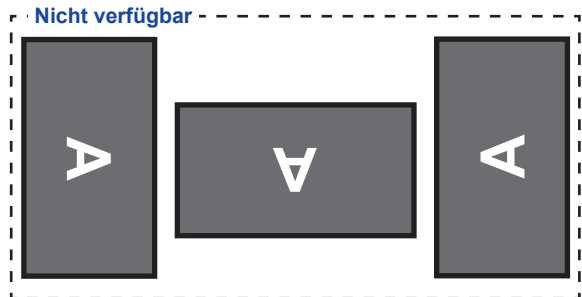
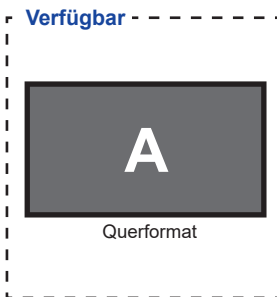

INSTALLATION DES STÄNDER UND KABELABDECKUNG

< Anbringen >

- ① Legen Sie ein weiches Tuch auf den Tisch, um den Monitor nicht zu verkratzen. Legen Sie den Monitor flach mit dem Display nach unten zeigend auf den Tisch.
- ② Wie in Schritt 1 gezeigt, entfernen Sie die Kabelabdeckung.

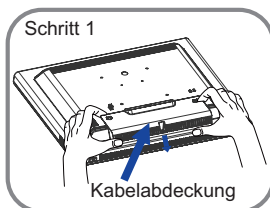

- ③ Wie in Schritt 2 gezeigt, befestigen Sie den Stand-Neck am Monitor und ziehen Sie die "Schraube" mit dem mitgelieferten Schraubendreher fest, um diese zu sichern.

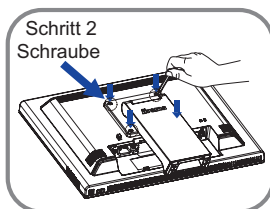

- ④ Wie in Schritt 3 gezeigt, bringen Sie den Standfuß in Position.

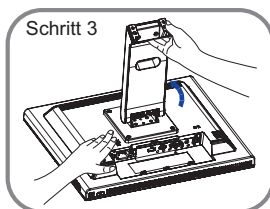

- ⑤ Wie in Schritt 4 gezeigt, installieren Sie die Ständerbasis am Standhals und ziehen Sie dann die Rändelschraube fest, um sie zu sichern.

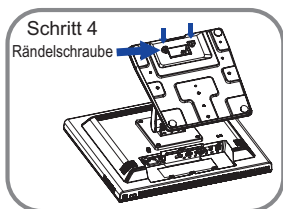

- ⑥ Wie in Schritt 5 gezeigt, verbinden Sie die Kabel und stecken diese durch die Kabelführung. Das Herunterziehen der Kabelabdeckung erleichtert den Übergang.

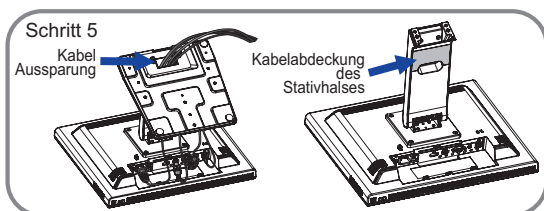

- ⑦ Wie in Schritt 6 gezeigt, bringen Sie die Kabelabdeckung an und ziehen Sie die "Schraube" mit einem Schraubendreher fest, um diese zu sichern.

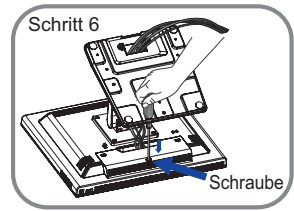

- ⑧ Wie in Schritt 7 gezeigt, drücken Sie den Ständer zurück.

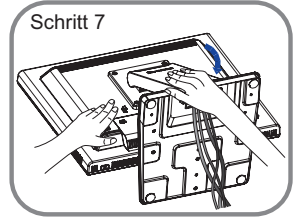

< Entfernen >

- ① Legen Sie ein weiches Tuch auf den Tisch, um den Monitor nicht zu verkratzen. Legen Sie den Monitor flach mit dem Display nach unten zeigend auf den Tisch.
- ② Heben Sie den Ständer an.
- ③ Lösen Sie die Schraube und entfernen Sie die Kabelabdeckung.
- ④ Entfernen Sie die Kabel.
- ⑤ Lösen Sie die Rändelschraube, um die Ständerbasis vom Standhals zu entfernen.
- ⑥ Lösen Sie die "Schraube", um den Standfuß vom Monitor zu entfernen.
- ⑦ Bringen Sie die Kabelabdeckung an und ziehen Sie die "Schraube" mit einem Schraubendreher fest, um diese zu sichern.

BEDIENUNGSELEMENTE UND ANSCHLÜSSE

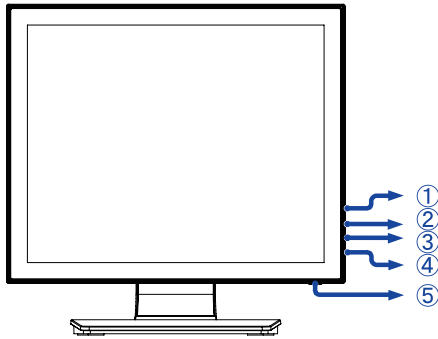

<Vorderseite>

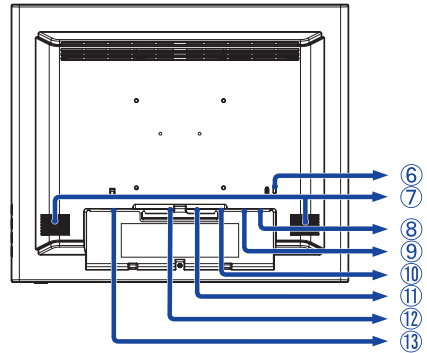

<Rückseite>

- ① Menü -Taste ()
- ② Heraufscrollen / Helligkeit -Taste ()
- ③ Herunterscrollen / Mute -Taste ()
- ④ Auswahl -Taste ()
- ⑤ Ein / Aus-Schalter ()
- ⑥ Schlüsselloch für Sicherheitsschloss

HINWEIS

Sie können ein Sicherheitsschloss und -kabel anbringen, um zu verhindern, dass der Monitor ohne Erlaubnis entfernt wird.

- ⑦ Lautsprecher
- ⑧ USB Anschluss (USB)
- ⑨ Audioanschluss (AUDIO)
- ⑩ VGA Anschluss (VGA)
- ⑪ HDMI Anschluss (HDMI)
- ⑫ DisplayPort Anschluss (DP)
- ⑬ AC-Anschluss(~ : Wechselstrom) (AC IN)

MONITOR ANSCHLIESSEN

- ① Schalten Sie sowohl Computer als auch Monitor aus.
- ② Schließen Sie den Computer mit dem Signalkabel an den Monitor an.
- ③ Benutzen Sie das USB Kabel um den Monitor mit Computer zu verbinden.
- ④ Schließen Sie den Monitor mit dem Audiokabel an Audiogeräte an, falls Sie über den Computer Audiofunktionen nutzen möchten.
- ⑤ Schließen Sie das Netzkabel erst an den Monitor und dann an das Netzteil an.
- ⑥ Schalten Sie Ihren Monitor sowie Computer ein.

- HINWEIS**
- Bitte bestätigen Sie, dass das Verteilungssystem in der Gebäudeinstallation den Trennschalter mit 120/240V, 20A (maximal) vorsieht.
 - Die Signalkabel, die zum Anschließen des Computers und des Monitors verwendet werden, können sich je nach benutztem Computer unterscheiden. Bei einer falschen Verbindung kann es zu schwerwiegenden Schäden am Monitor und Computer kommen. Das mit dem Monitor gelieferte Kabel eignet sich für einen standardmäßigen Anschluss. Falls ein besonderes Kabel erforderlich ist, wenden Sie sich bitte umgehend an Ihren iiyama-Händler vor Ort oder eine regionale iiyama-Vertretung.
 - Stellen Sie sicher, dass das Signalkabel an beiden Enden festgeschraubt ist.
 - Geräte der Schutzklasse I des Typs A müssen mit Schutzerde verbunden sein.
 - Die Netzanschlusst Steckdose sollte nahe am Gerät angebracht und leicht zugänglich sein.

[Beispiel für Verbindung]

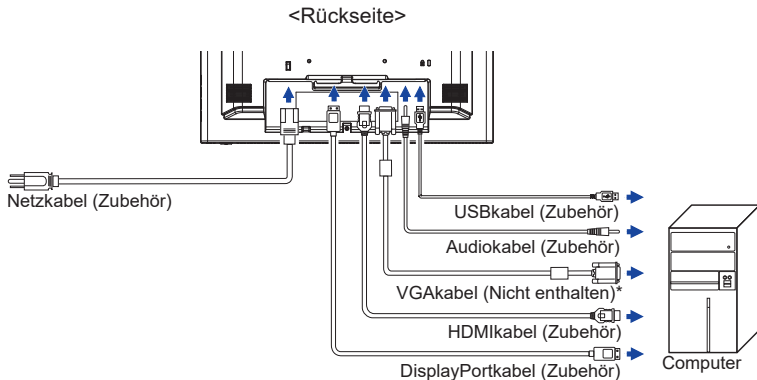

- * Das VGAKabel ist nicht im Lieferumfang enthalten. Wenn ein qualitativ niedriges VGAKabel verwendet wird, kann dies elektromagnetische Störungen verursachen. Bitte kontaktieren Sie das iiyama Support Center in Ihrem Land, wenn Sie den Monitor über den VGA-Eingang anschließen wollen.

COMPUTER-EINSTELLUNG

■ Signaltiming

Siehe Seite 30, wenn Sie das gewünschte Signaltiming einstellen möchten: KONFORMES TIMING.

■ Windows XP/Vista/7/8/8,1/10 Plug & Play

Der iiyama-LCD-Monitor ist mit dem VESA-Standard DDC2B konform. Die Plug & Play-Funktionen können unter Windows XP/Vista/7/8/8,1/10 benutzt werden, wenn der Monitor mit dem mitgelieferten Signalkabel an einen DDC2B-konformen Computer angeschlossen wird.

Installation unter Windows XP: Wenn Sie die Monitorinformationsdatei für iiyama-Monitore benötigen, können Sie diese aus dem Internet herunterladen.

<https://iiyama.com>

HINWEIS

■ Für zusätzliche Informationen über die Herunterladung des Treibers für den Touchscreen-Monitor besuchen Sie die oben angeführte Internet-Seite.

■ Monitortreiber werden in den meisten Fällen für Macintosh- oder Unix-Betriebssysteme nicht benötigt. Um weitere Informationen zu erhalten, wenden Sie sich bitte an Ihren Computerhändler.

■ Anleitung zur Inbetriebnahme des Gerätes

Schalten sie erst den Monitor an und danach den Computer.

■ Touchscreen Treiber Software

Berühren sie die Touchscheibe nicht beim Systemstart. Die Touchsoftware und der Computer werden unter Umständen nicht korrekt gestartet.

Die Touch Treiber Software funktioniert mit aktiven Energiesparoptionen unter Umständen nicht. Dieses hängt von den Bioeinstellungen ihres Computers ab. Bitte schalten sie die Energiesparoptionen in solch einem Fall aus.

■ Betriebssysteme mit Touch Unterstützung

Microsoft Windows XP (64 bit und 32 bit)

Microsoft Windows 7 (64 bit und 32 bit)

Microsoft Windows CE 2.13 / 3.0, net 6.0

Linux (Kernel 2.4, 2.6x) & höher

Microsoft Windows Vista (64 bit und 32 bit)

Microsoft Windows 8 / 8.1 / 10 (64 bit und 32 bit)

Mac OS X V10.4/10.5/10.6 & höher

Ältere Versionen werden nicht unterstützt.

	Windows8/8.1/10	Windows7* ⁵	Windows7* ⁴	Vista	XP
Standard-Maus* ¹	○	○	○	○	○
Touch-Digitizer* ²	○	○	○	○	×
Windows7 Multi-Gesture* ³	○	○	×	×	×

	2K	Windows CE	XP Embedded	Mac OS X	Linux
Standard-Maus* ¹	○	○	○	○	○
Touch-Digitizer* ²	×	×	×	×	×
Windows7 Multi-Gesture* ³	×	×	×	×	×

*¹ Standard-Maus-Funktionen (Klick, Ziehen, Doppel-Klick, Rechtsklick)

*² Touch-Digitizer-Funktionen (Klick, Ziehen/Auswahl, Doppel-Klick, Rechtsklick, Umschalten und visuelles Feedback)

*³ Digitizer- Funktionen mit Windows7 Gesture

*⁴ Windows 7 - Starter und Home Basic Version

*⁵ Windows 7 - Home Premium, Professional, Enterprise und Ultimate Versionen

■ Touch-Einstellungen im Doppelbildschirm Modus

- ① Schließen Sie zuerst den Primärmonitor an den Computer an.
Bedienfeld einstellen > Hardware und Ton > Tablet-PC Einstellungen > Display > Setup.

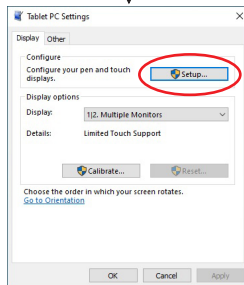
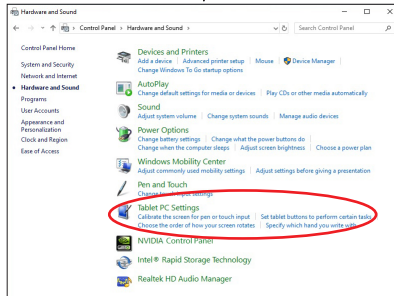
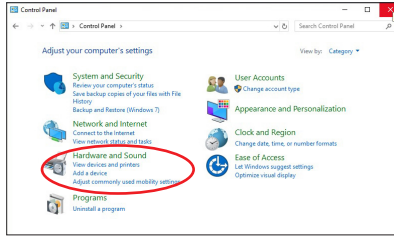

Die folgende Meldung erscheint auf dem Bildschirm. Bitte folgen Sie den Anweisungen.

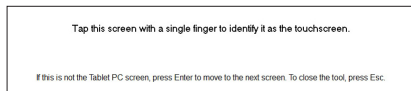

- ② Nach Einstellung des ①, schließen Sie einen zweiten Control Monitor an und führen Sie die Einstellungen ein wie beim ①.

HINWEIS Die Monitore werden als Dual-Display erkannt, und eine Touch-Bedienung kann nicht gleichzeitig auf zwei Monitoren durchgeführt werden. Sie können die Touch-Bedienung nur auf einem der Monitore durchführen.

AUSTRICHTUNG DES BETRACHTUNGSWINKELS

- Für ein optimales Arbeiten sollten sie direkt von vorne auf den Schirm blicken.
- Halten Sie beim Ändern des Neigungswinkels und Höhe das Panel mit einer Hand fest, um ein Umkippen des LCD-Monitors zu verhindern.
- Der LCD-Monitor lässt sich um 90 Grad nach hinten kippen und 5 Grad nach vorn kippen.

HINWEIS

- Berühren sie beim Ändern der Höhe bzw. Neigungswinkel nicht den LCD-Schirm. Andernfalls besteht Beschädigungsgefahr.
- Achten Sie beim Ändern der Höhe und des Winkels darauf, sich nicht die Finger einzuklemmen.

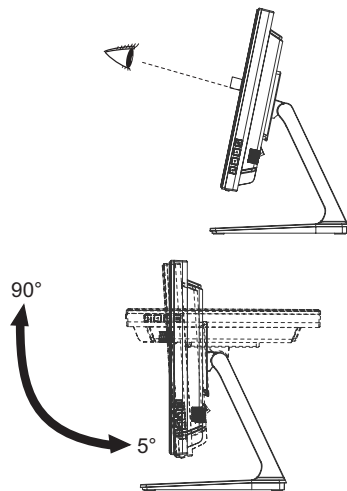

MONITOR BEDIENEN

Um das bestmögliche Bild zu bieten, besitzt der iiyama-LCD-Monitor die Voreinstellung KONFORMES TIMING, die auf Seite 30 erläutert wird. Sie können das Bild auch auf folgende Weise einstellen. Für weitere Informationen siehe BILDSCHIRM EINSTELLEN auf Seite 20.

- 1 Drücken Sie auf die Taste , um das Bildschirm-Menü (OSD) aufzurufen. Es gibt zusätzliche Menüelemente, die mit den Tasten \triangle / ∇ geändert werden können.

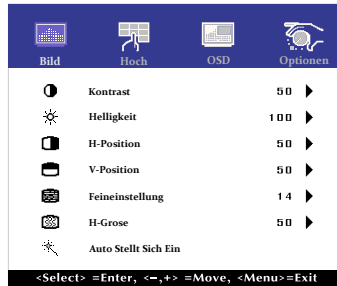

- 2 Wählen Sie das Menüelement aus, dessen Einstellung Sie ändern möchten. Verwenden Sie die Tasten \leftarrow , um das gewünschte Einstellungssymbol zu markieren.
- 3 Verwenden Sie die Tasten \triangle / ∇ um die gewünschte Einstellung vorzunehmen.
- 4 Drücken Sie auf die -Taste, um das Menü zu beenden. Die vorgenommenen Einstellungen werden dann automatisch gespeichert.

Wenn Sie z.B. die vertikale Position ändern möchten, wählen Sie das Menüelement von Bild. Wählen Sie V-Position mit den Tasten \leftarrow .

Verwenden Sie die Tasten \triangle / ∇ , um die Einstellungen für die vertikale Position zu ändern. Hierbei sollte die vertikale Position der allgemeinen Anzeige ebenfalls entsprechend angepasst werden.

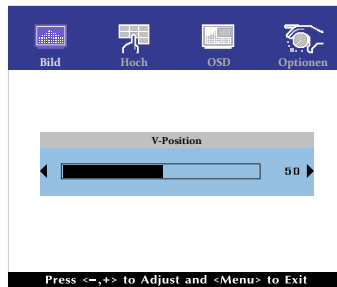



Drücken Sie zuletzt auf die -Taste, um den Vorgang zu beenden. Es werden dann alle vorgenommenen Änderungen gespeichert.



HINWEIS

- Wenn das Menü während der Einstellung ausgeblendet wird, liegt das daran, dass die OSD Zeit Aus für die Anzeige des Menüs verstrichen ist.
- -Taste kann benutzt werden, um vorhergehendes Menü zurückzubringen.
- Wenn das Menü automatisch ausgeblendet wird, werden alle vorgenommenen Einstellungen automatisch gespeichert. Während Sie das Menü verwenden, sollte der Monitor nicht ausgeschaltet werden.
- Einstellungen für H/V-Position, H-Große und Feineinstellung werden für jedes Signaltiming gespeichert. Alle anderen Einstellungen gelten jeweils für alle Signaltimings.

Direkte

- POWER TASTE und OSD-MENÜ SPERRE:

Drücken Sie die -Taste und die Taste  gleichzeitig, wenn ein Bild über VGA, HDMI oder DisplayPort angezeigt wird.

* Das OSD Menü wird nicht dargestellt wenn dieses gesperrt ist. Drücken Sie erneuert die -Taste und die Taste  gleichzeitig.



Wählen sie die Funktion zum Sperren / Entsperren im Menü aus.

Einstellungselement	Problem / Option	
POWER	Active	Die POWER Taste sperren.
	Inactive	Die POWER Taste entsperren.
OSD	Active	Das Menü sperren.
	Inactive	Das Menü entsperren.

HINWEIS

Wenn die Sperrfunktion aktiviert ist und kein Signal vorhanden ist (Standby Modus), wird durch Drücken der Menütaste das Eingabeauswahlmenü angezeigt und die Eingabeauswahl aktiviert.

- TOUCH FUNKTION EIN-/AUSSCHALTEN:

Touch deaktivieren: Drücken Sie den TASTE  und  gleichzeitig wenn das Menü nichtdargestellt wird. Die Meldung „TOUCHFUNKTION AUSSCHALTEN“ wird oben rechts angezeigt.

Touch aktivieren: Drücken sie den TASTE  und  gleichzeitig wenn das Menü nicht dargestellt wird, ca. 5 Sek lang, bis die Meldung oben rechts „TOUCHFUNKTION AUSSCHALTEN“ ausgeblendet wird.

MENÜINHALT EINSTELLEN

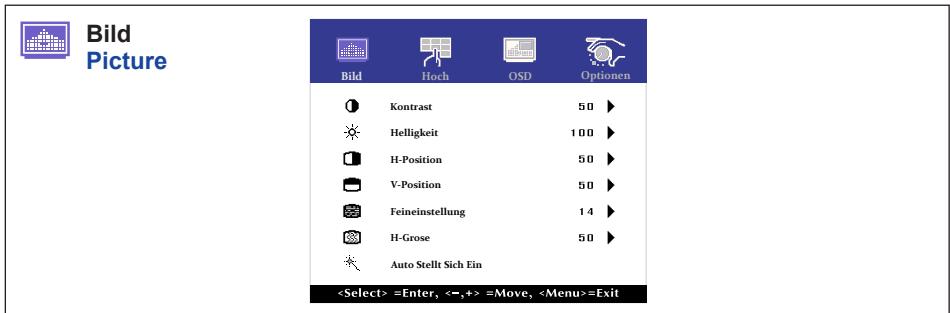

Einstellungs-element	Problem / Option	Zu drückende Taste
Kontrast Contrast	Zu matt Zu intensiv	
Helligkeit* ¹ Brightness Direkte	Zu dunkel Zu hell	
H-Position* ⁴ H-Position	Zu weit links Zu weit rechts	
V-Position* ⁴ V-Position	Zu weit unten Zu weit oben	
Feineinstellung* ^{2,4} Phase	Zur Korrektur von flimmerndem Text oder flimmernden Zeilen	
H-Groese* ^{2,4} Clock	Zu eng Zu weit	
Auto Stellt Sich Ein* ^{3,4} Auto Adjust	H / V -Position, H-Groese und Feineinstellung automatisch anpassen.	

*¹ Stellen Sie die Helligkeit ein, wenn Sie den Monitor in einem dunklen Raum verwenden, und die Bildschirmanzeige zu dunkel ist.

*² Siehe Seite 20 BILDSCHIRMEINSTELLUNGEN.

*³ Um beste Ergebnisse zu erzielen, verwenden Sie Auto Stellt Sich Ein für die Einstellung. Siehe hierzu BILDSCHIRM EINSTELLEN auf Seite 20.

*⁴ Nur für analogen Eingang.

Direkte

Sie können Menüelemente übergehen und eine Einstellungsskala auf folgende Weise direkt anzeigen.

- Helligkeit: Drücken Sie auf die -Taste, wenn das Menü nicht angezeigt wird.











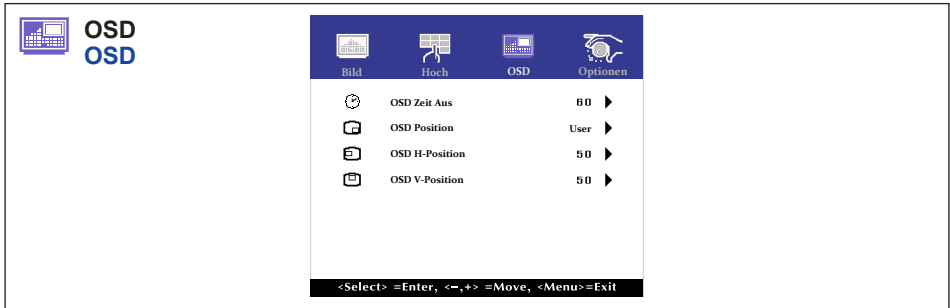







Hoch
Advanced

Bild	Hoch	OSD	Optionen
	Farbtemperatur	User	▶
	Rot	100	▶
	Grün	100	▶
	Blau	100	▶
	Schärfe	50	▶

<Select> =Enter, <-,+> =Move, <Menu>=Exit

Einstellungselement	Problem / Option		Zu drückende Taste		
Farbtemperatur Color Temp	5500	Grünliches Weiß			
	6500	Rötliches Weiß			
	7500	Gelbliches Weiß			
	9300	Bläuliches Weiß			
	User	<table border="1"> <tr><td>Rot</td></tr> <tr><td>Grün</td></tr> <tr><td>Blau</td></tr> </table>	Rot	Grün	Blau
Rot					
Grün					
Blau					
Schärfe Sharpness	<p>Sie können die Bildqualität von 0 bis 100 (unscharf bis scharf) einstellen. Drücken Sie auf die Taste , um die Bildqualität der Reihe nach zu ändern. Drücken Sie auf die Taste , um die Bildqualität in umgekehrter Reihenfolge zu ändern.</p> <p>Sie können die Schärfe für Auflösungen kleiner 1024 x 768(ProLite T1532MSC), 1280 x 1024(ProLite T1732MSC/ProLite T1932MSC). Die Bildqualität lässt sich in fünf Schritten.</p>		 		



Einstellungselement	Problem / Option	Zu drückende Taste
OSD Zeit Aus OSD Timeout	Sie können die Anzeigezeit für das OSD-Menü auf 5 bis 60 Sekunden einstellen.	   
OSD Position OSD Position	Stellen Sie die OSD position. User (Oben Links / Unten Links / Oben Rechts / Unten Rechts / Mitte)	   
OSD H-Position OSD H-Position	OSD zu weit links OSD zu weit rechts	   
OSD V-Position OSD V-Position	OSD zu weit unten OSD zu weit oben	   



Optionen Option



Einstellungs-element	Problem / Option		Zu drückende Taste	
Zurücksetzen Reset	Nein	Zurück zum Menü.		
	Ja	Einstellungen ab Werk werden wiederhergestellt.		
Sprache Language	English	Englisch	Español	Spanisch
	Français	Französisch	日本語	Japanisch
	Deutsch	Deutsch	繁體中	Traditionelles Chinesisch
	Italiano	Italienisch	簡中	Vereinfachtes Chinesisch
Signal-auswahl Source Select	Auto	Die Signaleingänge werden auf Aktivität durchsucht. Der erste aktive Eingang wird dargestellt.		
	VGA	Wählen Sie den analoge Eingang.		
	HDMI	Wählen Sie den digitale(HDMI) Eingang.		
	DP	Wählen Sie den digitale(DisplayPort) Eingang.		
<div style="border: 1px solid black; padding: 2px;">HINWEIS</div> Gleichwohl sie automatisch vorgewählt wird, wenn gerade eine Quelle verwendet. Eingangsquelle ist örtlich festgelegt vorgewählt, nicht automatisch, wenn VGA, HDMI und DisplayPort, die vorgewählt werden.				
Modell Anzeigen Display Mode	Zeigt Informationen über die aktuelle Signaleingabe von der Grafikkarte des Computers.			
	<div style="border: 1px solid black; padding: 2px;">HINWEIS</div> In der Bedienungsanleitung der Grafikkarte finden Sie weitere Informationen über Änderung und Aktualisierung der Auflösung.			
Lautstärke Volume	Zu leise	← ▽		
	Zu laut	→ ▽		
Stumm Mute	Aus	Bringen Sie das Klangvolumen zum vorhergehenden Niveau zurück.		
	Ein	Stellen Sie den Ton vorübergehend ab.		
Factory Factory	Diese Funktion ist nur für das Service Personal bestimmt und daher ist die Bedienung nicht verfügbar.			

Direkte

Sie können Menüelemente überspringen und den Bildschirm für die Optioneneinstellung auf folgende Weise direkt anzeigen.

- Signalauswahl : Drücken der -Taste im Standby modus wird das Signal Eingangswahl Menü angezeigt.
- Stumm: Drücken Sie auf die -Taste, wenn das Menü nicht angezeigt wird.

BILDSCHIRMEINSTELLUNGEN

Um die best mögliche Bildqualität unter Verwendung des Analog Einganges zu erhalten, folgen Sie bitte dieser Beschreibung:

- Im Handbuch bedeutet "BILDSCHIRMEINSTELLUNGEN" die Einstellung der Bildposition, die Minimierung von Flackern oder Verschmieren von Buchstaben oder Linien für den von Ihnen benutzten Monitor.
- ProLite T1532MSC : Der Monitor ist für eine optimale Auflösung von 1024 × 768 entwickelt und kann daher aus physikalischen Gründen nicht die bestmögliche Darstellung bei kleineren Auflösungen darstellen, da hier das Monitorbild entweder auf die maximale Fläche des Panels vergrößert wird oder in der Originalgrösse angezeigt wird. Wir empfehlen, den Monitor im normalen Gebrauch nur mit einer Auflösung von 1024 × 768 Bildpunkten zu betreiben.
- ProLite T1732MSC / ProLite T1932MSC : Der Monitor ist für eine optimale Auflösung von 1280 × 1024 entwickelt und kann daher aus physikalischen Gründen nicht die bestmögliche Darstellung bei kleineren Auflösungen darstellen, da hier das Monitorbild entweder auf die maximale Fläche des Panels vergrößert wird oder in der Originalgrösse angezeigt wird. Wir empfehlen, den Monitor im normalen Gebrauch nur mit einer Auflösung von 1280 × 1024 Bildpunkten zu betreiben.
- Texte oder Linien können verwischt oder in anderen Dicken dargestellt werden, wenn das Monitorbild vergrößert dargestellt wird.
- Sie sollten Bildlage über das OSD Monitors anpassen. Veränderung dieser Parameter über den Computer können zu Darstellungsfehlern führen.
- Bitte nehmen Sie erst Eingaben vor, wenn das Gerät bereits mindestens 30 Minuten eingeschaltet ist ("Aufwärmphase").
- Nach dem automatischen Set-Up werden eventuell weitere Einstellungen erforderlich, bedingt durch die gewünschte Auflösung oder die Signaleinstellung.
- Die Auto Set-up Funktion kann nur korrekt arbeiten, wenn das Test.bmp auf dem Display dargestellt wird. Anderenfalls muss die Einstellung des Displays via H-GROSE und GELDSTRAFE von Hand vorgenommen werden.

Es gibt zwei Möglichkeiten der Bildschirmeinstellung. Entweder nehmen Sie die automatische Einstellung von H-GROSE, GELDSTRAFE und POSITION oder Sie stellen alles manuell ein.

Wenn der Monitor an einen neuen Computer angeschlossen wird, oder die Auflösung gewechselt wird, nutzen Sie das automatische Set-Up.

Wenn es bei der Bildwiedergabe flackert, unscharf ist oder die Bildgrösse nicht passt, nachdem Sie das automatische Set-Up haben laufen lassen, dann müssen Sie manuell nachjustieren. Beide Einstellungen sollten unter Verwendung des Testbildes (Test.bmp) vorgenommen werden. Das Testbild erhalten Sie via Internet auf der iiyama Homepage (<https://iiyama.com/de>).

Dieses Handbuch erklärt Einstellungen unter Windows® OS.

- ① **Stellen Sie die empfohlene Auflösung des Monitors ein.**
- ② **Richten Sie die Test.bmp als Hintergrundbild ein.**

HINWEIS

- Folgen Sie dabei den Anweisungen Ihres Computer-Handbuchs.
- Gehen Sie sicher, daß Sie die Bildschirmposition in der Dialogbox für den Bildschirmhintergrund auf "zentriert" eingestellt haben.

[Einstellungsmuster]

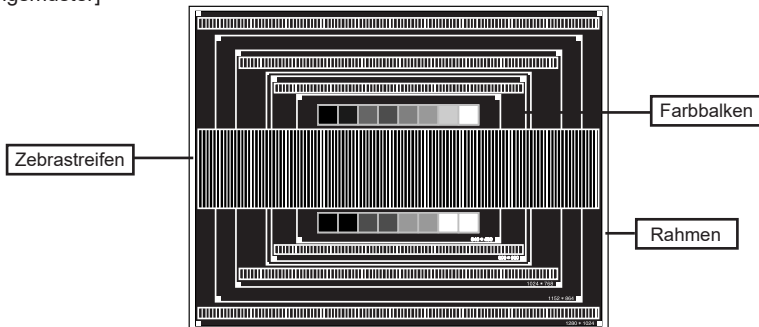

- ③ Drücken Sie den  Taste (AUTO STELLT SICH EIN), Oder führen Sie das automatische Set-up durch.
- ④ Wenn das Bild nach dem automatischen Set-up flackert, unscharf ist oder die Bildgröße nicht richtig passt, dann stellen Sie das Bild durch nachfolgende Prozedur manuell ein.
- ⑤ Stellen Sie die V-POSITION so ein, dass das obere und untere Ende des Bildschirm-Frames die Bildschirmfläche ausfüllt.

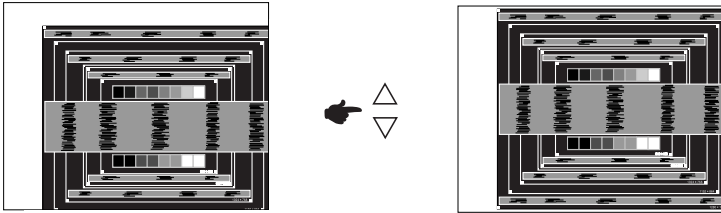

- ⑥ 1) Stellen Sie die H-POSITION so ein, dass die linke Seite des Bildrandes auf die linke Seite der Bildschirmfläche wandert.

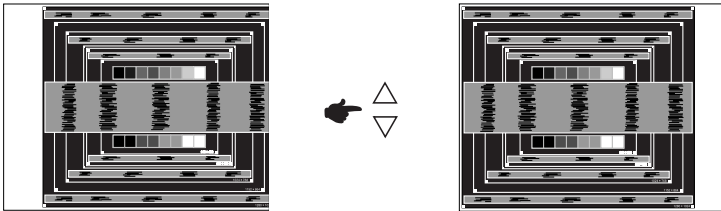

- 2) Vergrößern Sie die rechte Seite des Bildrandes auf der Bildschirmfläche, indem Sie die "H-GROSE"-Einstellung verändern.

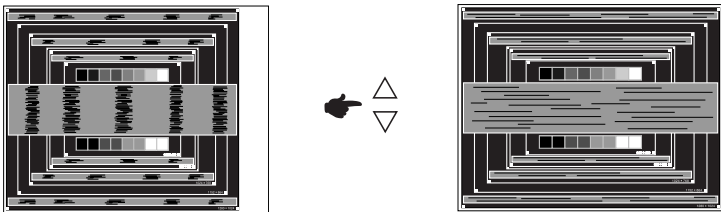

HINWEIS

- Wenn die linke Seite des Bildschirmandes während der "H-GROSE"-Einstellungen nach rechts wandert, wiederholen Sie bitte entsprechend Schritt 1) und 2).
- Mit der "H-GROSE"-Einstellung können auch vertikale wellenförmige Linien bei Zebra-Mustern korrigiert werden.
- Während der "H-GROSE"-, "H-POSITION"- und "V-POSITION"-Einstellungen kann das Bild flackern.
- Sollte nach der "H-GROSE"-Einstellung das dargestellte Bild breiter oder schmaler als die Displayfläche sein, wiederholen Sie bitte die Justage ab Punkt ③.

- ⑦ Stellen Sie mit der “GELDSTRAFE”-Einstellung horizontale wellenförmige Linien, Flackern oder Schmierer in Zebra-Mustern ein.

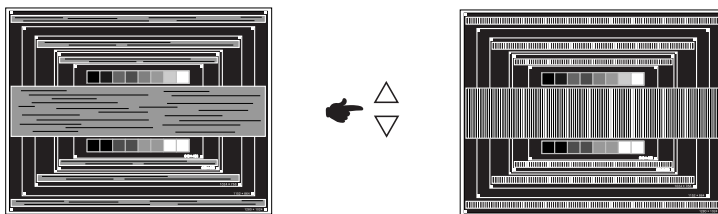

HINWEIS

- Sollten Teile des Bildes stark verschmiert dargestellt werden oder durch ein starkes Flackern gestört werden, ist die “H-GROSE” - Einstellung möglicherweise nicht optimal. Wiederholen Sie hierfür bitte die Schritte ⑥ und ⑦.
- Stellen Sie die “H-POSITION” nach der “GELDSTRAFE”-Einstellung ein, wenn sich die horizontale Position während der Einstellung verändert.

- ⑧ Stellen Sie Helligkeit und Farbtemperatur nach Ihren Wünschen ein, nachdem Sie die H-GROSE- und GELDSTRAFE-Einstellungen beendet haben. Stellen Sie auch wieder ihren bevorzugten Bildschirmhintergrund ein.

STANDBY FUNKTION

Dieses Produkt verfügt über die Standby Funktion. Wenn die Funktion aktiviert ist, wird unnötiger Stromverbrauch durch den Monitor reduziert, während der Monitor nicht bedient wird.

Der Monitor verhält sich für die Standby folgendermaßen. Die Funktion zur Standby, einschließlich der Einstellungen für den Timer, wird vom Betriebssystem gesteuert. Lesen Sie die Bedienungsanleitung für das Betriebssystem, um Informationen über die Konfiguration zu finden.

■ Standby Modus

Wenn das Videosignal vom Computer nicht aktiv sind, geht der Monitor in den Standby Modus über, in dem der Stromverbrauch auf weniger als 1,5W* reduziert wird. Der Bildschirm wird dunkel. Sie können den Monitor aus dem Standby Modus in wenigen Sekunden wiederaufwecken, wenn Sie entweder auf die Tastatur drücken oder die Maus bewegen.

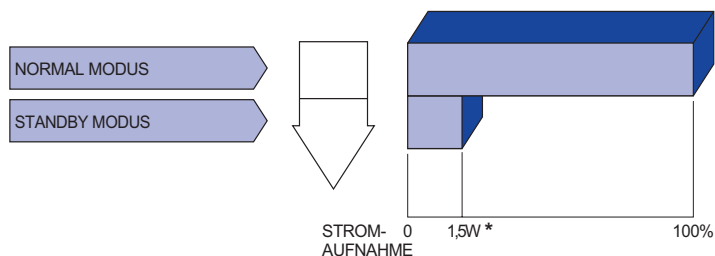

* Wenn die USB-Geräte nicht angeschlossen sind.

FEHLERSUCHE

Falls der Monitor nicht richtig arbeitet, suchen Sie bitte zuerst an Hand dieser Liste nach der Ursache:

1. Überprüfen Sie die Einstellungen wie im Abschnitt INBETRIEBNAHME beschrieben. Falls der Monitor kein Bild darstellt, gehen Sie zu Punkt 2.
2. Wenn das Problem nicht behoben ist, suchen Sie die Ursache wie unten beschrieben.
3. Sollten Sie ein Problem bemerken, das nicht in der Liste aufgeführt ist und Sie nicht anhand der Vorschläge beheben können, schalten Sie den Monitor aus, trennen Sie den Netzstecker vom Gerät und wenden Sie sich für weitere Hilfe an Ihren Fachhändler.

Problem

Abhilfe

- | | |
|--|---|
| ① Kein Bild. | <input type="checkbox"/> Steck das Stromkabel richtig?
<input type="checkbox"/> Hauptschalter auf ON?
<input type="checkbox"/> Überprüfen Sie mit Hilfe eines anderen Gerätes, ob überhaupt Strom Steht der vorhanden ist.
<input type="checkbox"/> Ist der Bildschirmschoner aktiviert? Zur Überprüfung bewegen Sie die Maus oder drücken Sie eine Taste des Keyboards.
<input type="checkbox"/> Drehen Sie Kontrast und/oder Helligkeit auf.
<input type="checkbox"/> Ist der Computer eingeschaltet?
<input type="checkbox"/> Ist das Signalkabel richtig eingesteckt?
<input type="checkbox"/> Entspricht das Signal Timing den Werten des Monitors?
<input type="checkbox"/> Falls der Monitor im Standby modus ist, bewegen Sie die Maus oder drücken Sie eine Taste des Keyboards. |
| ② Das Bild ist nicht synchronisiert. | <input type="checkbox"/> Ist das Signalkabel richtig eingesteckt (verpolt)?
<input type="checkbox"/> Entspricht das Signal Timing den Werten des Monitors? |
| ③ Das Bild ist nicht in der Mitte. | <input type="checkbox"/> Entspricht das Signal Timing den Werten des Monitors? |
| ④ Das Bild ist zu dunkel oder zu hell. | <input type="checkbox"/> Entspricht der Videoausgangspegel den Spezifikationen des Monitors? |
| ⑤ Das Bild wackelt. | <input type="checkbox"/> Entspricht die Spannungsversorgung den Spezifikationen des Monitors?
<input type="checkbox"/> Entspricht das Video Timing den Spezifikationen des Monitors? |
| ⑥ Kein Ton. | <input type="checkbox"/> Die Audio Geräte (Computer, Soundkarte u.s.w.) sind eingeschalten.
<input type="checkbox"/> Das Audiokabel ist richtig angeschlossen.
<input type="checkbox"/> Erhöhen Sie die Lautstärke.
<input type="checkbox"/> Stummschaltung ist Aus.
<input type="checkbox"/> Der Level des Audiosignales ihrer Soundkarte ist innerhalb der Spezifikationen des Monitors. |
| ⑦ Der Sound ist zu laut oder zu leise. | <input type="checkbox"/> Der Level des Audiosignales ihrer Soundkarte ist innerhalb der Spezifikationen des Monitors. |
| ⑧ Seltsame Geräusche sind zu hören. | <input type="checkbox"/> Das Audiokabel ist richtig angeschlossen. |
| ⑨ Touchscreen zeigt keine Reaktion. | <input type="checkbox"/> Ist das USB Kabel korrekt angeschlossen?
<input type="checkbox"/> Ist die Touch Treiber Software installiert? |
| ⑩ Die Touchposition weicht ab. | <input type="checkbox"/> Wurde die Kalibrierung Funktion durchgeführt? |

INFORMATIONEN ZUM RECYCLING

Für besseren Umweltschutz bitte schaffen Sie nicht Ihren Monitor ab.

Besichtigen Sie bitte unsere Web site:<https://iiyama.com> für die Monitorwiederverwertung.

ANHANG

Irrtum und Änderungen in Design und Spezifikationen vorbehalten.

TECHNISCHE DATEN : ProLite T1532MSC

		ProLite T1532MSC-B1S	ProLite T1532MSC-B1SAG
Touch Screen	Technologie	Kapazitiv, geschützt 10pt Touch	
	Lichtdurchlässigkeit	90%	85%
	Schnittstellen	USB	
Grösse-Kategorie		15"	
LCD-Fläche	Panel-technologie	TN	
	Grösse	Diagonal: 15" (38cm)	
	Lochabstand	0,297mm H × 0,297mm V	
	Helligkeit	350cd/m ² (Typisch: ohne Touch panel), 295cd/m ² (Standard / Energieeinsparung, Mit Touchpanel)	
		315cd/m ² (Typisch: Mit Touchpanel)	300cd/m ² (Typisch: Mit Touchpanel + AG coating)
	Kontraste	800 : 1 (Typisch)	
	Ansichtsbereich	Horizontal: 176 Grad, Vertikal: 176 Grad (Typisch)	
Reaktionszeit	8ms (Schwarz, Weiss, Schwarz, Typisch)		
Anzeigefarben		Ca. 16,2M	
Sync-Frequenz		Horizontal: 31,47-60,02kHz, Vertikal: 56-70Hz	
Maximale Auflösung		1024 × 768, 0,8 Megapixel	
Eingangsanschluss		VGA, HDMI, DisplayPort	
Eingangs-Sync-Signal		Separates Sync:TTL, Positiv oder Negativ	
Eingangs-Videosignal		Analog: 0,7Vp-p (Standard), 75Ω, Positiv Digital: HDMI, DisplayPort	
Eingangs-Audioanschluss		ø 3,5mm Minibuchse (Stereo)	
Eingangs-Audiosignal		Maximal 1,0Vrms	
Lautsprecher		1W × 2 (Stereolautsprecher)	
Maximale Bildschirmgröße		304,1mm B × 228,1mm H / 12,0" B × 9,0" H	
Netzquelle		100-240VAC, 50-60Hz, 1A	
Stromverbrauch*1		Typisch 16W Standby Modus: Maximal 1,5W, Aus Modus: Maximal 0,3W	
Abmessungen / Gewicht		351,0 × 306,5 × 200,0mm / 13,8 × 12,1 × 7,9 " (B×H×T), 3,7kg / 8,2lbs	
Neigungswinkel		Auf: 90 Grad, Ab: 5 Grad	
Umgebungsbedingungen		Betrieb: Temperatur	0 bis 40°C / 32 bis 104°F
		Betrieb: Luftfeuchtigkeit	20 bis 80% (nicht kondensierend)
		Speicher: Temperatur	-20 bis 60°C / -4 bis 140°F
		Speicher: Luftfeuchtigkeit	10 bis 90% (nicht kondensierend)
Zertifikate		CE, UKCA, EAC, cULus, VCCI, IP54*2	

HINWEIS

*1 Wenn die USB-Geräte nicht angeschlossen sind.

*2 Konform mit IP54-Standard : Nur Frontseitig

TECHNISCHE DATEN : ProLite T1732MSC

		ProLite T1732MSC-B1S	ProLite T1732MSC-B1SAG / ProLite T1732MSC-W1SAG
Touch Screen	Technologie	Kapazitiv, geschützt 10pt Touch	
	Lichtdurchlässigkeit	90%	85%
	Schnittstellen	USB	
Grösse-Kategorie		17"	
LCD- Fläche	Panel-technologie	TN	
	Grösse	Diagonal: 17" (43cm)	
	Lochabstand	0,264mm H × 0,264mm V	
	Helligkeit	250cd/m ² (Typisch: ohne Touch panel), 230cd/m ² (Standard / Energieeinsparung, Mit Touchpanel)	
		225cd/m ² (Typisch: Mit Touchpanel)	215cd/m ² (Typisch: Mit Touchpanel + AG coating)
	Kontraste	1000 : 1 (Typisch)	
	Ansichtsbereich	Horizontal: 170 Grad, Vertikal: 160 Grad (Typisch)	
Reaktionszeit	5ms (Schwarz, Weiss, Schwarz, Typisch)		
Anzeigefarben		Ca.16,7M	
Sync-Frequenz		Horizontal: 31,0-80,0kHz, Vertikal: 50-75Hz	
Maximale Auflösung		1280 × 1024, 1,3 Megapixel	
Eingangsanschluss		VGA, HDMI, DisplayPort	
Eingangs-Sync-Signal		Separates Sync:TTL, Positiv oder Negativ	
Eingangs-Videosignal		Analog: 0,7Vp-p (Standard), 75Ω, Positiv Digital: HDMI, DisplayPort	
Eingangs-Audioanschluss		ø 3,5mm Minibuchse (Stereo)	
Eingangs-Audiosignal		Maximal 1,0Vrms	
Lautsprecher		1W × 2 (Stereolautsprecher)	
Maximale Bildschirmgröße		337,920mm B × 270,336mm H / 13,3" B × 10,6" H	
Netzquelle		100-240VAC, 50-60Hz, 1A	
Stromverbrauch* ¹		Typisch 20W Standby Modus: Maximal 1,5W, Aus Modus: Maximal 0,3W	
Abmessungen / Gewicht		387,0 × 378,0 × 239,5mm / 15,2 × 14,9 × 9,4 " (B×H×T), 4,9kg / 10,8lbs	
Neigungswinkel		Auf: 90 Grad, Ab: 5 Grad	
Umgebungsbedingungen		Betrieb: Temperatur 0 bis 40°C / 32 bis 104°F Luftfeuchtigkeit 20 bis 80% (nicht kondensierend) Speicher: Temperatur -20 bis 60°C / -4 bis 140°F Luftfeuchtigkeit 10 bis 90% (nicht kondensierend)	
Zertifikate		CE, UKCA, EAC, cULus, VCCI, IP54* ²	

HINWEIS *¹ Wenn die USB-Geräte nicht angeschlossen sind.

*² Konform mit IP54-Standard : Nur Frontseitig

TECHNISCHE DATEN : ProLite T1932MSC

DEUTSCH

		ProLite T1932MSC-B1S	ProLite T1932MSC-B1SAG / ProLite T1932MSC-W1SAG
Touch Screen	Technologie	Kapazitiv, geschützt 10pt Touch	
	Lichtdurchlässigkeit	90%	85%
	Schnittstellen	USB	
Grösse-Kategorie		19"	
LCD-Fläche	Panel-technologie	IPS	IPS (In-Plane-Switching)
	Grösse	Diagonal: 19" (48cm)	
	Lochabstand	0,2928mm H × 0,2928mm V	
	Helligkeit	250cd/m ² (Typisch: ohne Touch panel), 190cd/m ² (Standard / Energieeinsparung, Mit Touchpanel)	
		225cd/m ² (Typisch: Mit Touchpanel)	215cd/m ² (Typisch: Mit Touchpanel + AG coating)
	Kontraste	1000 : 1 (Typisch)	
	Ansichtbereich	Horizontal: 178 Grad, Vertikal: 178 Grad (Typisch)	
Reaktionszeit	14ms (Grau zum Grau, Typisch)		
Anzeigefarben		Ca. 16,7M	
Sync-Frequenz		Horizontal: 31,0-80,0kHz, Vertikal: 50-75Hz	
Maximale Auflösung		1280 × 1024, 1,3 Megapixel	
Eingangsanschluss		VGA, HDMI, DisplayPort	
Eingangs-Sync-Signal		Separates Sync:TTL, Positiv oder Negativ	
Eingangs-Videosignal		Analog: 0,7Vp-p (Standard), 75Ω, Positiv Digital: HDMI, DisplayPort	
Eingangs-Audioanschluss		ø 3,5mm Minibuchse (Stereo)	
Eingangs-Audiosignal		Maximal 1,0Vrms	
Lautsprecher		1W × 2 (Stereolautsprecher)	
Maximale Bildschirmgröße		374,78mm B × 299,83mm H / 14,7" B × 11,8" H	
Netzquelle		100-240VAC, 50-60Hz, 1A	
Stromverbrauch* ¹		Typisch 20W Standby Modus: Maximal 1,5W, Aus Modus: Maximal 0,3W	
Abmessungen / Gewicht		432,0 × 413,5 × 239,5mm / 17,0 × 16,3 × 9,4 " (B×H×T), 5,4kg / 11,8lbs	
Neigungswinkel		Auf: 90 Grad, Ab: 5 Grad	
Umgebungsbedingungen		Betrieb: Temperatur 0 bis 40°C / 32 bis 104°F Luftfeuchtigkeit 20 bis 80% (nicht kondensierend) Speicher: Temperatur -20 bis 60°C / -4 bis 140°F Luftfeuchtigkeit 10 bis 90% (nicht kondensierend)	
Zertifikate		CE, UKCA, EAC, cULus, IP54* ²	

HINWEIS *¹ Wenn die USB-Geräte nicht angeschlossen sind.

*² Konform mit IP54-Standard : Nur Frontseitig

ABMESSUNGEN : ProLite T1532MSC

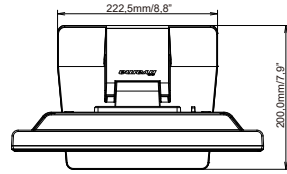
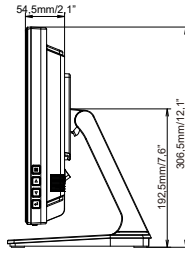
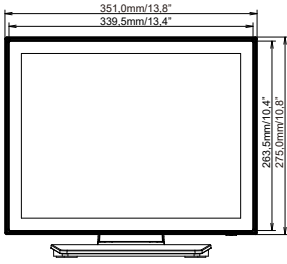

ABMESSUNGEN : ProLite T1732MSC

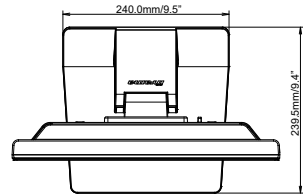
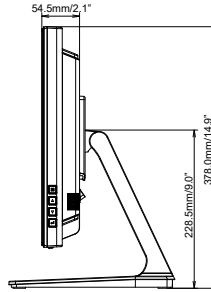
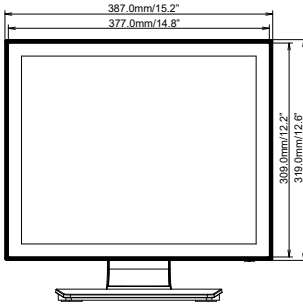

ABMESSUNGEN : ProLite T1932MSC

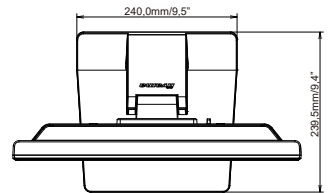
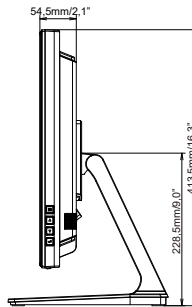
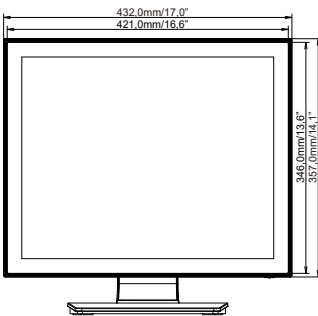

KONFORMES TIMING

Video Mode	Horizontal-Frequenz	Vertikal-Frequenz	Dot Clock
640 × 480	31,469kHz	59,940Hz	25,175MHz
	37,500kHz	75,000Hz	31,500MHz
	37,861kHz	72,809Hz	31,500MHz
800 × 600	35,156kHz	56,250Hz	36,000MHz
	37,879kHz	60,317Hz	40,000MHz
	46,875kHz	75,000Hz	49,500MHz
	48,077kHz	72,188Hz	50,000MHz
1024 × 768	48,363kHz	60,004Hz	65,000MHz
	56,476kHz	70,069Hz	75,000MHz
	60,023kHz	75,029Hz	78,750MHz
1280 × 1024	63,981kHz	60,020Hz	108,000MHz
	79,976kHz	75,025Hz	135,000MHz

*
*
*
*
*
*
*

HINWEIS * ProLite T1532MSC ist nicht konform.