

BEDIENUNGSANLEITUNG

G-MASTER

LCD Monitor

G-MASTER GB2445HSU

G-MASTER GB2745HSU

G-MASTER GB2745QSU

G-MASTER G2445HSU

G-MASTER G2745HSU

G-MASTER G2745QSU

G-MASTER GB2455HSU

G-MASTER GB2755HSU

G-MASTER GB2755QSU

G-MASTER G2455HSU

G-MASTER G2755HSU

G-MASTER G2755QSU

DEUTSCH

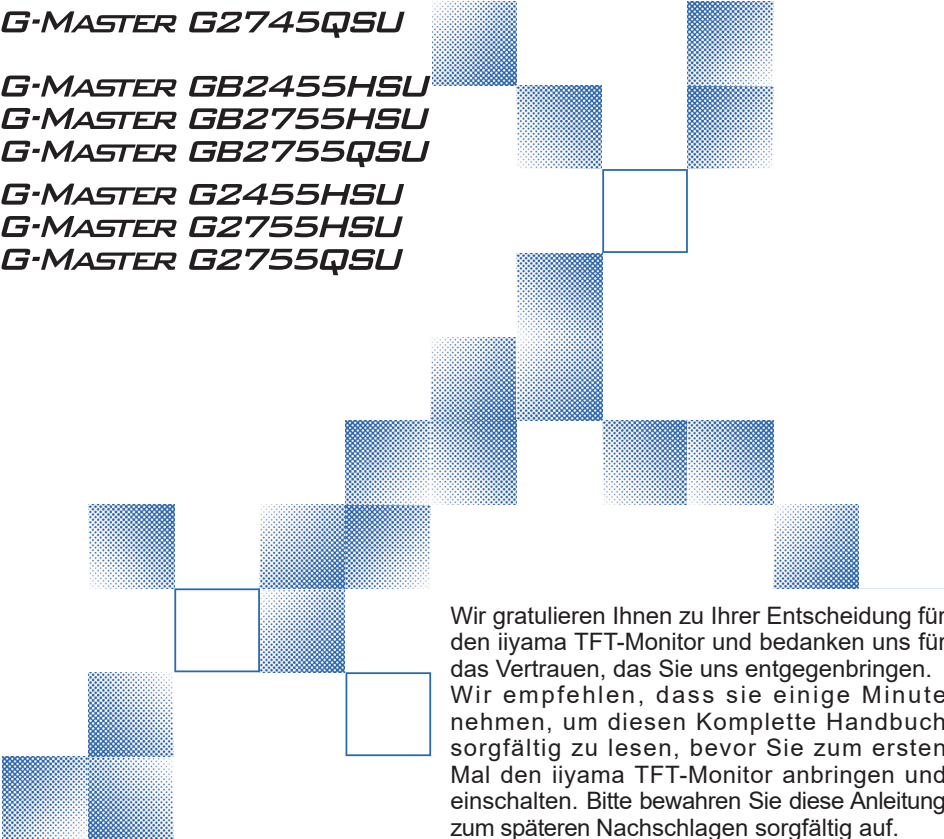

Wir gratulieren Ihnen zu Ihrer Entscheidung für den iiyama TFT-Monitor und bedanken uns für das Vertrauen, das Sie uns entgegenbringen. Wir empfehlen, dass sie einige Minute nehmen, um diesen Komplette Handbuch sorgfältig zu lesen, bevor Sie zum ersten Mal den iiyama TFT-Monitor anbringen und einschalten. Bitte bewahren Sie diese Anleitung zu späteren Nachschlagen sorgfältig auf.

ERKLÄRUNG DER CE-KONFORMITÄT

Dieser LCD Flachbildschirm entspricht den Anforderungen der EG/EU Richtlinien 2014/30/EU, "EMV Richtlinie", 2014/35/EU, "Niederspannungsrichtlinie", 2009/125/EG, "ErP Richtlinien" und 2011/65/EU, "RoHS Richtlinien".

Die Anforderungen zur Störfestigkeit werden eingehalten bei einer Benutzung im Wohnbereich, in Geschäfts- und Gewerbebereichen sowie in Kleinbetrieben, sowohl innerhalb als auch ausserhalb der Gebäude.

Alle Einsatzorte sind dadurch gekennzeichnet, dass sie direkt an die öffentliche Niederspannungs- Stromversorgung angeschlossen sind.

IYAMA CORPORATION: Wijkemeerstraat 8, 2131 HA Hoofddorp, The Netherlands

Modell Nr. : PL2445HS, PL2745HS, PL2745QS
PL2455HS, PL2755HS, PL2755QS



Wir empfehlen Ihnen, gebrauchte und nicht mehr benötigtes Equipment fachgerecht zu recyceln. Nützliche Informationen hierzu erhalten Sie bei Ihrem Fachhändler, Ihrem iiyama Service-Center und im Internet unter: <https://iiyama.com>

- Änderungsrechte vorbehalten.
 - Alle verwendeten Handelsnamen und -marken sind Eigentum der jeweiligen Besitzer.
 - Die Begriffe HDMI und HDMI High-Definition Multimedia Interface sowie das HDMI-Logo sind Marken oder eingetragene Marken von HDMI Licensing Administrator, Inc. in den Vereinigten Staaten und anderen Ländern.
 - Die im OSD-Menü verwendete Schriftart steht unter der Apache-Lizenz, Version 2.0. Sie können eine Kopie der Lizenz unter <http://www.apache.org/licenses/LICENSE-2.0> finden.
 - Eprel-Registrierungsnummer
- | | |
|------------------------|------------------------|
| GB2445HSU-B1 : 1660657 | GB2455HSU-B1 : 1589946 |
| GB2745HSU-B1 : 1703803 | GB2755HSU-B1 : 1593353 |
| GB2745QSU-B1 : 1692557 | GB2755QSU-B1 : 1607352 |
| G2445HSU-B1 : 1660690 | G2455HSU-B1 : 1590832 |
| G2745HSU-B1 : 1704132 | G2755HSU-B1 : 1593439 |
| G2745QSU-B1 : 1692561 | G2755QSU-B1 : 1607379 |

INHALTSÜBERSICHT

FÜR IHRE SICHERHEIT.....	1
SICHERHEITSHINWEISE	1
BESONDERE HINWEISE ZU LCD-MONITOREN	3
KUNDENDIENST	3
REINIGUNGSHINWEISE	3
VOR DER BEDIENUNG DES MONITORS	4
LEISTUNGSMERKMALE	4
PACKUNGSINHALT	5
VERWENDUNG VON ARM ODER STÄNDER	5
INSTALLATION DES STÄNDER : G-MASTER GB2445HSU, GB2745HSU, GB2745QSU, GB2455HSU, GB2755HSU, GB2755QSU	7
INSTALLATION DES STÄNDER : G-MASTER G2445HSU, G2745HSU, G2745QSU, G2455HSU, G2755HSU, G2755QSU	9
FUNKTIONSELEMENTE UND ANSCHLÜSSE : G-MASTER GB2445HSU, GB2745HSU, GB2745QSU, GB2455HSU, GB2755HSU, GB2755QSU	11
FUNKTIONSELEMENTE UND ANSCHLÜSSE : G-MASTER G2445HSU, G2745HSU, G2745QSU, G2455HSU, G2755HSU, G2755QSU	12
MONITOR ANSCHLIESSEN : G-MASTER GB2445HSU, GB2745HSU, GB2745QSU, GB2455HSU, GB2755HSU, GB2755QSU	13
MONITOR ANSCHLIESSEN : G-MASTER G2445HSU, G2745HSU, G2745QSU, G2455HSU, G2755HSU, G2755QSU ..	14
COMPUTER-EINSTELLUNG.....	15
AUSRICHTUNG DER HÖHE UND DES BETRACHTUNGSWINKELS : G-MASTER GB2445HSU, GB2745HSU, GB2745QSU, GB2455HSU, GB2755HSU, GB2755QSU	15
ANSICHTWINKEL EINSTELLEN : G-MASTER G2445HSU, G2745HSU, G2745QSU, G2455HSU, G2755HSU, G2755QSU ..	16
MONITOR BEDIENEN	17
MENÜINHALT EINSTELLEN	18
STANDBY FUNKTION	29
FEHLERSUCHE.....	30
INFORMATIONEN ZUM RECYCLING.....	31

ANHANG	32
TECHNISCHE DATEN :	
G-MASTER GB2445HSU-B1, G-MASTER GB2455HSU-B1.....	32
TECHNISCHE DATEN :	
G-MASTER GB2745HSU-B1, G-MASTER GB2755HSU-B1.....	33
TECHNISCHE DATEN :	
G-MASTER GB2745QSU-B1, G-MASTER GB2755QSU-B1	34
TECHNISCHE DATEN :	
G-MASTER G2445HSU-B1, G-MASTER G2455HSU-B1	35
TECHNISCHE DATEN :	
G-MASTER G2745HSU-B1, G-MASTER G2755HSU-B1	36
TECHNISCHE DATEN :	
G-MASTER G2745QSU-B1, G-MASTER G2755QSU-B1	37
ABMESSUNGEN :	
G-MASTER GB2445HSU, G-MASTER GB2455HSU	38
ABMESSUNGEN :	
G-MASTER GB2745HSU, G-MASTER GB2745QSU.....	39
ABMESSUNGEN :	
G-MASTER GB2755HSU, G-MASTER GB2755QSU.....	39
ABMESSUNGEN :	
G-MASTER G2445HSU, G-MASTER G2455HSU.....	40
ABMESSUNGEN :	
G-MASTER G2745HSU, G-MASTER G2745QSU	40
ABMESSUNGEN :	
G-MASTER G2755HSU, G-MASTER G2755QSU	40
KONFORMES TIMING.....	41

FÜR IHRE SICHERHEIT

SICHERHEITSHINWEISE

ACHTUNG

BEI GEFAHR ABSCHALTEN

Sollten Sie irgendwelche unnormalen Erscheinungen wie Rauch, Geräusche oder Gerüche bemerken, schalten Sie sofort den Monitor aus und trennen Sie den Netzstecker vom Gerät. Benachrichtigen Sie dann bitte Ihren Fachhändler oder das iiyama Service-Mitte. Fortgesetzter Betrieb kann gefährlich sein und zu einem Brand oder zu Stromschlägen führen.

GEHÄUSE NIEMALS ÖFFNEN

Im Innern des Gerätes sind spannungsführende Teile frei zugänglich. Bei Entfernung des Gehäuses setzen Sie sich der Gefahr aus, einen Brand auszulösen oder einen Stromschlag zu erleiden.

KEINE FREMDGEGENSTÄNDE IN DAS GERÄT STECKEN

Bitte führen Sie keine festen Gegenstände oder flüssigen Materialien in den Monitor ein. Im Falle eines Unfalls schalten Sie bitte Ihren Monitor sofort ab und trennen Sie den Netzstecker vom Gerät. Benachrichtigen Sie dann bitte Ihren Fachhändler oder das iiyama Service-Mitte. Sollte sich ein Gegenstand im Innern des Monitors befinden, kann das zu einem Brand, Kurzschlüssen oder anderen Beschädigungen führen.

STELLEN SIE DEN MONITOR AUF EINE SICHERE UND STABILE UNTERLAGE

Sollten Sie den Monitor fallen lassen, besteht Verletzungsgefahr.

BENUTZEN SIE DEN MONITOR NICHT IN DER NÄHE VON WASSER

Benutzen Sie den Monitor nicht an einer spritzwassergefährdeten Stelle. Sollte Wasser in den Monitor gelangen, kann dies zu Brandgefahr oder Stromschlägen führen.

BEACHTEN SIE DIE RICHTIGE BETRIEBSSPANNUNG

Achten Sie auf die Einhaltung der spezifizierten Spannungswerte. Die Benutzung einer falschen Stromspannung kann zu Fehlfunktionen, Brandgefahr oder Stromschlägen führen.

KABEL SCHÜTZEN

Schützen Sie Ihre Kabel vor mechanischer Belastung (Quetschung, Zug). Beschädigte Kabel führen zu Brandgefahr oder Kurzschlüssen.

WIDRIGE WETTERBEDINGUNGEN

Es empfiehlt sich, den Monitor nicht während heftiger Gewitter zu benutzen, da es durch Spannungsschwankungen zu Fehlfunktionen kommen kann. Um Stromschläge zu vermeiden, ist es ratsam, während solch widriger Witterungsbedingungen das Stromkabel nicht zu berühren.

VORSICHT

UMGEBUNGSBEDINGUNGEN

Installieren Sie den Monitor nicht in Umgebungsbedingungen, wo es rapide Temperaturschwankungen, hohe Luftfeuchtigkeit oder stark staubige Luft gibt, da es sonst zu Brandgefahr, Kurzschlüssen oder anderen Beschädigungen kommen kann. Vermeiden Sie es ebenfalls, den Monitor so aufzustellen, dass er direkter Sonneneinstrahlung oder einer anderen Lichtquelle ausgesetzt wird.

STELLEN SIE DEN MONITOR NICHT AUF EINE WACKLIGE UNTERLAGE

Der Monitor könnte herunterfallen und jemanden verletzen. Bitte legen Sie ebenfalls keine schweren Gegenstände auf den Monitor und achten Sie darauf, dass die Kabel so verlegt sind, dass niemand darüber stolpern kann und sich dabei verletzt.

BELÜFTUNG SICHERSTELLEN

Die Lüftungsschlitze sollen für ausreichende Belüftung sorgen. Achten Sie darauf, dass Sie die Belüftungsschlitze des Monitors nicht verdecken, da ansonsten Brandgefahr besteht. Um ausreichende Belüftung zu gewährleisten, lassen Sie bitte mindestens 10cm Platz zwischen Monitor und Wand.

Beim Entfernen des Standfußes können die Lüftungsschlitze auf der Rückseite des Monitors blockiert werden. Dies kann den Monitor überhitzen und Feuer oder Schäden verursachen. Achten Sie beim Abnehmen des Standfußes auf ausreichende Belüftung. Die Aufstellung des Monitors auf dem Rücken, seitlich oder auf dem Kopf liegend kann zu Beschädigungen führen. Achten Sie darauf, dass Sie den Monitor auf eine feste Unterlage stellen.

ENTFERNEN SIE DIE KABEL, BEVOR SIE DEN MONITOR TRANSPORTIEREN

Wenn Sie den Monitor bewegen, müssen Sie vorher den Monitor ausschalten, den Netzstecker ziehen und darauf achten, dass das Signalkabel abgezogen ist. Wenn Sie die Kabel nicht entfernen, könnte dies zu Brandgefahr oder Kurzschlüssen führen.

NETZSTECKER ZIEHEN

Sollten Sie den Monitor über längere Zeit nicht benutzen, raten wir das Gerät vom Stromnetz zu trennen, um Unfallgefahren zu vermeiden.

AUS- UND EINSTECKEN

Nehmen Sie beim Aus- und Einstecken des Netzteiles oder der Kabel immer den Stecker in die Hand. Ziehen Sie niemals an der Leitung, sondern immer am Stecker, ansonsten könnte dies zu Brandgefahr oder Stromschlägen führen.

BERÜHREN SIE DEN STECKER NICHT MIT FEUCHTEN HÄNDEN

Ausstecken des Monitors mit nassen Händen kann zu einem Stromschlag führen.

WENN SIE DEN MONITOR AUF IHREN COMPUTER STELLEN MÖCHTEN

vergewissern Sie sich, dass Ihr Computer stabil genug ist um das Gewicht des Monitors zu tragen, ansonsten könnte dies zu Beschädigungen an Ihrem Computer führen.

CHTUNG: VERLETZUNGSGEFAHR FÜR FINGER UND HÄNDE

- Achten Sie beim Ändern der Höhe und des Winkels darauf, sich nicht die Finger einzuklemmen.
- Vorsicht: Achten sie beim Ändern der Höhe und des Winkels auf ihre Finger. (Nur bei höhenverstellbaren Monitore)

HINWEIS ZU 24/7 BETRIEB

Dieses Produkt ist nicht speziell für ein Einsatz im 24/7 Betrieb entwickelt worden.

BEMERKUNG SPEZIELL FÜR DIE SCHREIBTISCH-NUTZUNG

Dieses Produkt ist für die Verwendung auf dem Schreibtisch konzipiert, nicht für Digital Signage (elektronische Anzeigetafel) Anwendungen wie Deckenaufhängung oder Wandmontage.

SONSTIGES

ERGONOMISCHE HINWEISE

Um eine Ermüdung der Augen auszuschliessen, sollten Sie den Monitor nicht vor einem grellen Hintergrund oder in einem dunklen Raum benutzen. Um optimalen Sehkomfort zu gewährleisten, sollte die Oberkante des Monitors knapp unterhalb Ihrer Augenhöhe liegen und der Abstand zwischen Augen und Monitor 40-60cm betragen. Wenn Sie den Monitor länger benutzen, sollten Sie mindestens 10 Minuten pro Stunde nicht in den Monitor schauen, um eine Überanstrengung der Augen zu vermeiden.

BESONDERE HINWEISE ZU LCD-MONITOREN

Die folgenden Symptome stellen keine Störung dar, sondern sind normal:

- HINWEIS**
- Wenn Sie das erste Mal Ihren LCD-Monitor anschalten, kann es bedingt durch Ihren Computer eintreten, dass das wiedergegebene Bild nicht in richtiger Grösse auf dem Monitor dargestellt wird. In diesem Fall stellen Sie bitte die Bildgrösse richtig ein.
 - Leicht ungleiche Helligkeit je nach verwendetem Desktop-Layout.
 - Sollten Sie nachdem Sie ein Bild über Stunden unverändert angezeigt haben, auf ein neues Bild wechseln, kommt es bauartbedingt zu einem sogenannten Geisterbild. Dieses Geisterbild verschwindet nach einiger Zeit von selbst oder Sie schalten das Gerät für einen längeren Zeitraum aus.

KUNDENDIENST

- HINWEIS**
- Sollten Sie den Monitor für eine Service-Reparatur versenden müssen und Sie verfügen nicht mehr über die Originalverpackung, so wenden Sie sich bitte an Ihren Fachhändler, der Ihnen bei der Beschaffung einer Ersatz-Verpackung behilflich sein wird.

REINIGUNGSHINWEISE

- ACHTUNG**
- Ziehen Sie aus Sicherheitsgründen immer den Netzstecker, bevor Sie den Monitor reinigen.

- VORSICHT**
- Sollten während der Reinigung flüssige oder feste Materialien in den Monitor gelangt sein, schalten Sie bitte Ihren Monitor sofort ab und ziehen Sie den Netzstecker ab. Benachrichtigen Sie dann bitte Ihren Fachhändler.

- HINWEIS**
- Die Bildschirmoberfläche nicht mit einem rauen Gegenstand reinigen.
 - Verwenden Sie unter keinen Umständen scharfe Reinigungsmittel wie nachfolgend aufgeführt. Diese Mittel beschädigen die Bildschirmoberfläche und greifen das Finish an.

Verdüner	Scheuermilch	Wachs
Reinigungsbenzin	Sprühreiniger	Säuren oder Laugen

- Längerer Kontakt des Gehäuses mit Gummi- oder Kunststoffprodukten kann das Finish angreifen.

GEHÄUSE Flecken können mit einem feuchten, weichen Tuch entfernt werden. Zum Anfeuchten nehmen Sie eine schwache Spülmittellösung.

LCD SCHIRM Wir empfehlen das Display regelmässig mit einem trockenen weichen Tuch zu reinigen.

Bitte benutzen Sie keine Papiertücher, dies könnte das LCD beschädigen.

VOR DER BEDIENUNG DES MONITORS

LEISTUNGSMERKMALE

- ◆ Unterstützt Auflösungen von bis zu **1920 × 1080**
G-MASTER G(B)2445HSU, G(B)2745HSU, G(B)2455HSU, G(B)2755HSU
- ◆ **2560 × 1440**
G-MASTER G(B)2745QSU, G(B)2755QSU
- ◆ **Hoher Kontrast 1000:1 (Typisch)**
G-MASTER G(B)2745HSU
- ◆ **1300:1 (Typisch)**
G-MASTER G(B)2445HSU, G(B)2745QSU
- ◆ **4000:1 (Typisch)**
G-MASTER G(B)2455HSU, G(B)2755HSU, G(B)2755QSU
- ◆ **Erw. Kontrast Funktion ist verfügbar**
- ◆ **Helligkeit 250cd/m² (Typisch)**
- ◆ **Reaktionszeit für bewegte Bilder 1ms**
- ◆ **Flicker-Free**
- ◆ **Blauton Reduzierung**
- ◆ **Digitale Weichzeichnung von Schrift**
- ◆ **Zwei 2W-Stereo-Lautsprecher**
- ◆ **Standby Funktion**
- ◆ **Konform mit VESA-Montage-Standard (100mm×100mm)**
- ◆ **Aufnahmevorrichtung für Diebstahlsicherung**

PACKUNGSINHALT

Ihr iiyama TFT-Monitor-Paket enthält das folgende Zubehör. Überprüfen Sie bitte den Lieferumfang des Pakets auf Vollständigkeit. Wenn eine Komponente fehlt oder beschädigt ist, setzen Sie sich bitte mit Ihrem zuständigen iiyama-Händler oder iiyama-Büro vor Ort in Verbindung.

- | | | |
|------------------------------|--|------------------------------------|
| ■ Netzkabel * ¹ | ■ HDMI Kabel | ■ DisplayPort Kabel * ² |
| ■ USB Kabel | ■ VESA-Platte * ³ | ■ Schraubendreher * ³ |
| ■ Ständerhals | ■ Ständerbasis mit einer Schraube * ³ | ■ Ständerbasis * ⁴ |
| ■ Kabelhalter * ⁴ | ■ Sicherheits-Handbuch | ■ Leitfaden zur Inbetriebnahme |

VORSICHT *¹ Wenn Sie ein Netzkabel verwenden, das nicht von iiyama bereitgestellt wird, haben Sie kein Anrecht auf jegliche durch Garantien abgedeckte Schadensersatzansprüche, falls es zu Problemen oder Schäden kommen sollte. Zum Netzanschluss dieses Gerätes ist eine geprüfte Leitung zu verwenden. Es ist eine Leitung vom Typ: H05VVF, 3G, 0,75mm² oder besser einzusetzen.

*² Zubehör für G-MASTER G(B)2745QSU, G(B)2755QSU

*³ Zubehör für G-MASTER GB2445HSU, GB2745HSU, GB2745QSU, GB2455HSU, GB2755HSU, GB2755QSU

*⁴ Zubehör für G-MASTER G2445HSU, G2745HSU, G2745QSU, G2455HSU, G2755HSU, G2755QSU

VERWENDUNG VON ARM ODER STÄNDER

VORSICHT ■ Dieses Produkt ist für die Verwendung auf dem Schreibtisch konzipiert, nicht für Digital Signage (elektronische Anzeigetafel) Anwendungen wie Deckenaufhängung oder Wandmontage.

■ Stellen Sie vor dem Einbau sicher, dass der Monitorarm oder der Monitorarm-Ständer stark genug ist, damit er das erforderliche Gewicht des Monitors und der Halterung aufnehmen kann.

■ Einstellbereich für den Panelwinkel :
23° nach hinten kippen und 5° nach vorn kippen

■ Dieses Produkt kann nicht mit der Bildschirmausrichtung nach unten/oben verwendet werden.

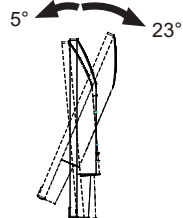

< MONITORARM ODER MONITORARM-STÄNDER >

ACHTUNG ■ Berücksichtigen Sie die Dicke der Halterung. Ziehen Sie die M4 Schrauben (4 Stück), deren die "L" Länge 10mm lang ist, um den Monitor an die Halterung zu befestigen. Eine Montage mit längeren Schrauben kann zu Stromschlägen oder Schäden am Monitor führen, da diese mit elektrischen Teilen im Monitor in Berührung kommen können.

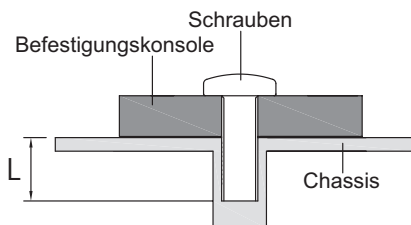

< QUERFORMAT : PORTRAIT MODE >

● G-MASTER GB2445HSU, GB2745HSU, GB2745QSU, GB2455HSU, GB2755HSU, GB2755QSU

Das LCD ist für einen Betrieb im Quer- und Hoch-Format ausgelegt.

Um den Bildschirminhalt zu drehen wird eine Grafikkarte benötigt die den Portrait Modus unterstützt.

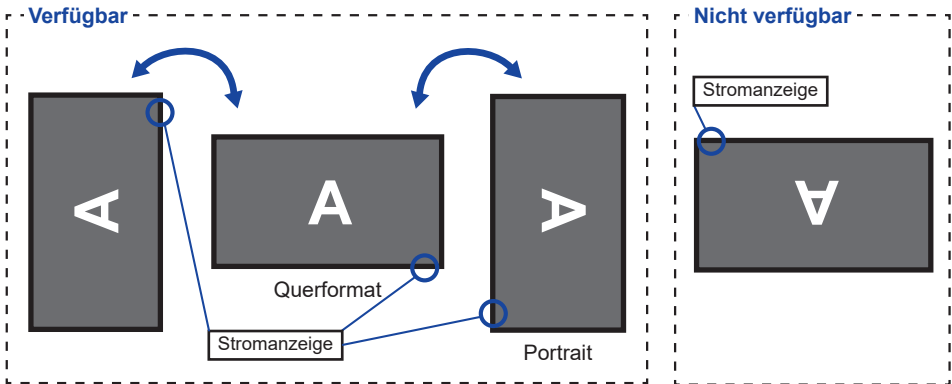

Mit Ständer:

- HINWEIS**
- Stellen sie den LCD-Bildschirm vor der panel-drehung auf die maximale Höhe ein.
 - Wenn Sie versuchen, das Panel gewaltsam zu drehen, ohne die Ständerhöhe anzupassen, kann die Panel oder der Ständer beschädigt werden.

● G-MASTER G2445HSU, G2745HSU, G2745QSU, G2455HSU, G2755HSU, G2755QSU

Dieser Monitor kann nur im Querformat verwendet werden.

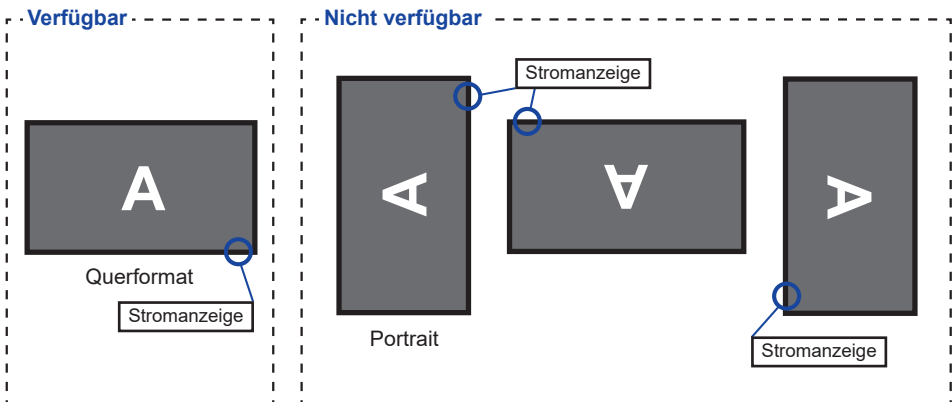

INSTALLATION DES STÄNDER : G-MASTER GB2445HSU, GB2745HSU, GB2745QSU, GB2455HSU, GB2755HSU, GB2755QSU

- VORSICHT**
- Stellen Sie den Monitor auf eine stabile Fläche. Wenn der Monitor herunterfällt, kann es zu Verletzungen oder Beschädigungen kommen.
 - Setzen Sie den Monitor keinen starken Stößen aus. Er könnte dadurch beschädigt werden.
 - Trennen Sie den Monitor von der Netzquelle ab bevor sie den Fuß de-/ installieren, um das Risiko von Stromschlag oder Beschädigung zu vermeiden.

<Installation>

- ① Befestigen Sie den Standhals an der VESA-Platte und ziehen Sie dann die Rändelschraube fest mit dem mitgelieferten Schraubendreher es zu sichern.

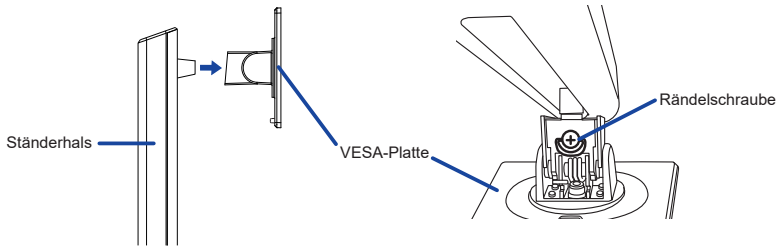

- ② Installieren Sie die Ständerbasis am Standhals und ziehen Sie dann die Rändelschraube fest mit dem mitgelieferten Schraubendreher es zu sichern.

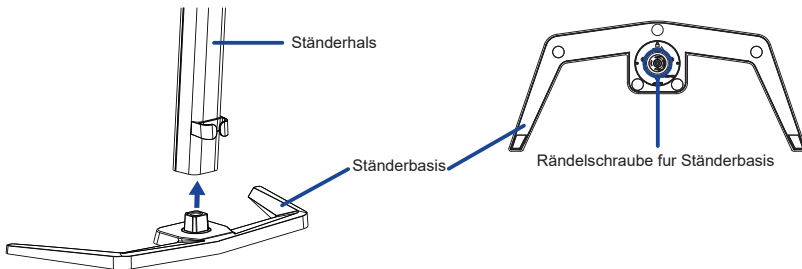

- ③ Legen Sie ein weiches Tuch auf den Tisch, um den Monitor nicht zu verkratzen. Legen Sie den Monitor flach mit dem Display nach unten zeigend auf den Tisch.
- ④ Halten Sie den Monitor und führen Sie den zusammengebauten Ständer in die Halterung bis er einrastet.

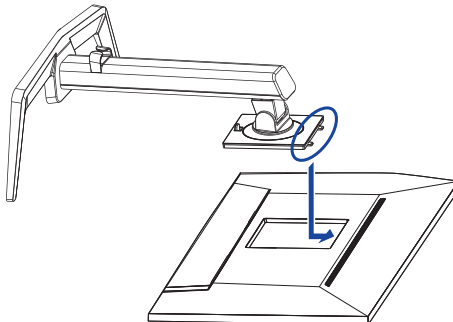

<Entfernen>

- ① Legen Sie ein weiches Tuch auf den Tisch, um den Monitor nicht zu verkratzen. Legen Sie den Monitor flach mit dem Display nach unten zeigend auf den Tisch.
- ② Drücken Sie die Entriegelungstaste, um den Ständer zu entfernen.

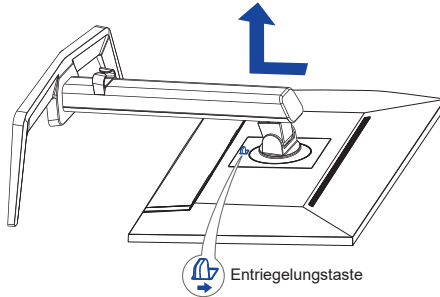

- ③ Lösen Sie die Rändelschraube mit dem mitgelieferten Schraubendreher um die Standhals vom VESA-Platte zu entfernen.
- ④ Lösen Sie die Rändelschraube mit dem mitgelieferten Schraubendreher um die Ständerbasis vom Standhals zu entfernen.

INSTALLATION DES STÄNDER :

G-MASTER G2445HSU, G2745HSU, G2745QSU, G2455HSU, G2755HSU, G2755QSU

VORSICHT

- Stellen Sie den Monitor auf eine stabile Fläche. Wenn der Monitor herunterfällt, kann es zu Verletzungen oder Beschädigungen kommen.
- Setzen Sie den Monitor keinen starken Stößen aus. Er könnte dadurch beschädigt werden.
- Trennen Sie den Monitor von der Netzquelle ab bevor sie den Fuß de-/ installieren, um das Risiko von Stromschlag oder Beschädigung zu vermeiden.

<Installation>

- ① Verbinden Sie den Ständerhals und die Ständerbasis.
- ② Platzieren Sie die Kabelhalter in die Aussparungen.

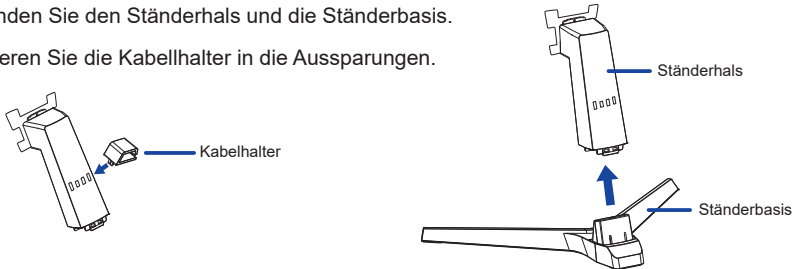

- ③ Legen Sie ein weiches Tuch auf den Tisch, um den Monitor nicht zu verkratzen. Legen Sie den Monitor flach mit dem Display nach unten zeigend auf den Tisch.
- ④ Halten Sie den Monitor und führen sie den zusammengebauten Ständer in die Halterung bis er einrastet.

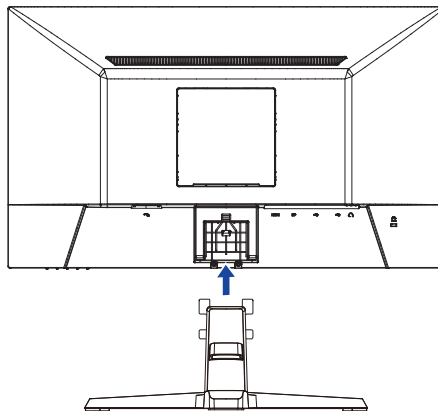

<Entfernen>

- ① Legen Sie ein weiches Tuch auf den Tisch, um den Monitor nicht zu verkratzen. Legen Sie den Monitor flach mit dem Display nach unten zeigend auf den Tisch.
- ② Drücken Sie die Haken nach innen und ziehen sie die Ständerbasis vom Ständerhals ab.
- ③ Drücken Sie die Entriegelungstaste des Standfußes um diesen zu entfernen.
- ④ Entfernen Sie den Kabelhalter.

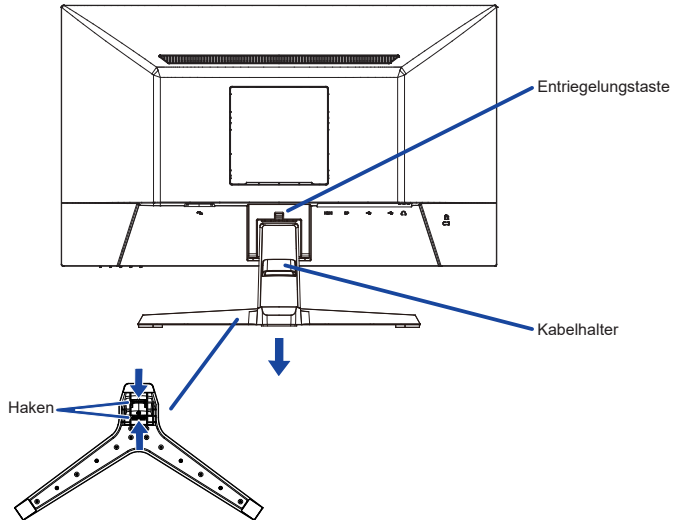

FUNKTIONSELEMENTE UND ANSCHLÜSSE :

G-MASTER GB2445HSU, GB2745HSU, GB2745QSU, GB2455HSU, GB2755HSU, GB2755QSU

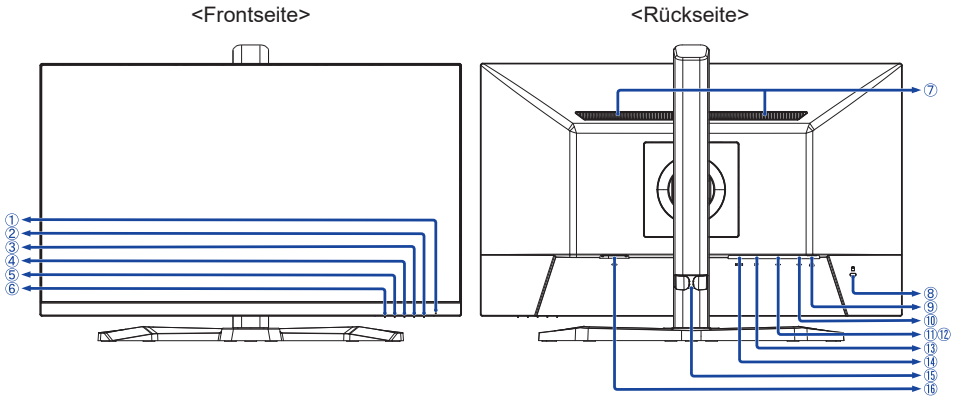

① Stromanzeige

HINWEIS Blau: Normale Betrieb
Orange: Standby Modus

② Ein/Aus-Schalter (⏻)

③ Menu Taste (MENU)

④ Oben / Rechts / Lautstärke -Taste (▶ / 🔊)

⑤ Unten / Links / Schwarzwert / MBR / Adaptive Sync / Nacht Modus -Taste (◀ / i)

⑥ Signalauswahl / Beenden -Taste (INPUT / EXIT)

⑦ Lautsprecher

⑧ Schlüsselloch für Sicherheitsschloss

HINWEIS Sie können ein Sicherheitsschloss und -kabel anbringen, um zu verhindern, dass der Monitor ohne Erlaubnis entfernt wird.

⑨ Kopfhöreranschluss (🎧)

⑩ USB-UP Anschluss (🔌)

⑪ USB-DOWN Anschluss (🔌 USB2,0: 5V, 500mA*¹ / USB3,2 Gen 1: 5Gbps, 5V, 900mA*²)

⑫ USB-DOWN Anschluss (🔌 USB2,0: 5V, 500mA*¹ / USB3,2 Gen 1: 5Gbps, 5V, 900mA*²)

⑬ DisplayPort Anschluss (DP)

⑭ HDMI Anschluss (HDMI)

⑮ Kabelhalter

⑯ AC-Anschluss (⚡: Wechselstrom)

*¹ Für G-MASTER GB2445HSU, GB2745HSU, GB2455HSU, GB2755HSU

*² Für G-MASTER GB2745QSU, GB2755QSU

FUNKTIONSELEMENTE UND ANSCHLÜSSE : G-MASTER G2445HSU, G2745HSU, G2745QSU, G2455HSU, G2755HSU, G2755QSU

DEUTSCH

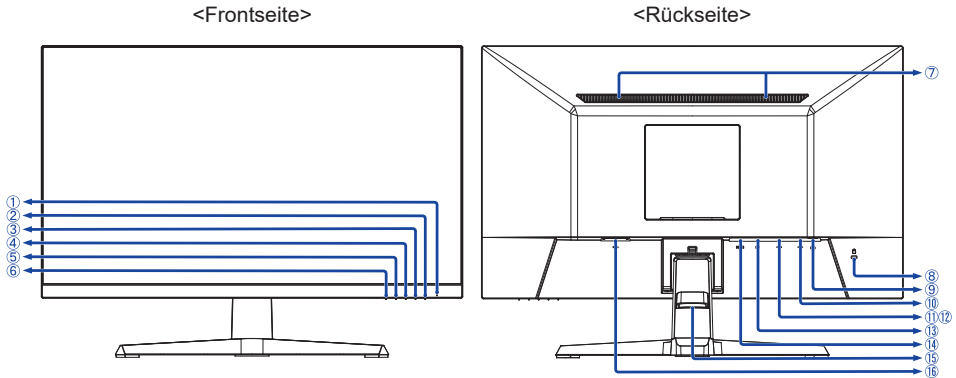

① Stromanzeige

HINWEIS Blau: Normale Betrieb
Orange: Standby Modus

② Ein/Aus-Schalter (⏻)

③ Menu Taste (MENU)

④ Oben / Rechts / Lautstärke -Taste (▶ / 🔊)

⑤ Unten / Links / Schwarzwert / MBR / Adaptive Sync / Nacht Modus -Taste (◀ / i)

⑥ Signalauswahl / Beenden -Taste (INPUT / EXIT)

⑦ Lautsprecher

⑧ Schlüsselloch für Sicherheitsschloss

HINWEIS Sie können ein Sicherheitsschloss und -kabel anbringen, um zu verhindern, dass der Monitor ohne Erlaubnis entfernt wird.

⑨ Kopfhöreranschluss (🎧)

⑩ USB-UP Anschluss (🔌)

⑪ USB-DOWN Anschluss (🔌 USB2,0: 5V, 500mA*1 / USB3,2 Gen 1: 5Gbps, 5V, 900mA*2)

⑫ USB-DOWN Anschluss (🔌 USB2,0: 5V, 500mA*1 / USB3,2 Gen 1: 5Gbps, 5V, 900mA*2)

⑬ DisplayPort Anschluss (DP)

⑭ HDMI Anschluss (HDMI)

⑮ Kabelhalter

⑯ AC-Anschluss (~: Wechselstrom)

*1 Für G-MASTER G2445HSU, G2745HSU, G2455HSU, G2755HSU

*2 Für G-MASTER G2745QSU, G2755QSU

MONITOR ANSCHLIESSEN : G-MASTER GB2445HSU, GB2745HSU, GB2745QSU, GB2455HSU, GB2755HSU, GB2755QSU

- ① Schalten Sie sowohl Computer als auch Monitor aus.
- ② Schließen Sie den Computer mit dem Signalkabel an den Monitor an.
- ③ Benutzen Sie das USB Kabel um den Monitor mit dem Computer zu verbinden.
- ④ Schließen Sie das Netzkabel erst an den Monitor und dann an das Netzteil an.
- ⑤ Schalten Sie Ihren Monitor sowie Computer ein.

HINWEIS

- Bitte bestätigen Sie, dass das Verteilungssystem in der Gebäudeinstallation den Trennschalter mit 120/240V, 20A (maximal) vorsieht.
- Die Signalkabel, die zum Anschließen des Computers und des Monitors verwendet werden, können sich je nach benutztem Computer unterscheiden. Bei einer falschen Verbindung kann es zu schwerwiegenden Schäden am Monitor und Computer kommen. Das mit dem Monitor gelieferte Kabel eignet sich für einen standardmäßigen Anschluss. Falls ein besonderes Kabel erforderlich ist, wenden Sie sich bitte umgehend an Ihren iiyama-Händler vor Ort oder eine regionale iiyama-Vertretung.
- Geräte der Schutzklasse I des Typs A müssen mit Schutzerde verbunden sein.
- Die Netzanschlusst Steckdose sollte nahe am Gerät angebracht und leicht zugänglich sein.
- Übermäßiger Schalldruck von Ohr-/Kopfhörern kann einen Hörschaden/ Hörverlust bewirken.

[Beispiel für Verbindung]

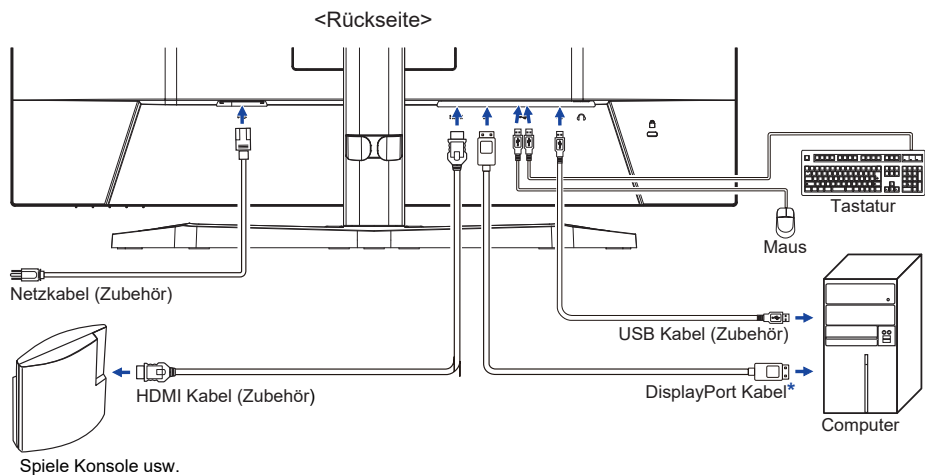

* Zubehör nur für G-MASTER GB2745QSU und GB2755QSU

[Sammeln Sie Kabel]

Führen Sie die Kabel durch den Kabelhalter, um sie zu bündeln.

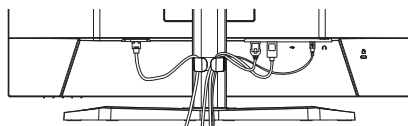

MONITOR ANSCHLIESSEN :

G-MASTER G2445HSU, G2745HSU, G2745QSU, G2455HSU, G2755HSU, G2755QSU

- ① Schalten Sie sowohl Computer als auch Monitor aus.
- ② Schließen Sie den Computer mit dem Signalkabel an den Monitor an.
- ③ Benutzen Sie das USB Kabel um den Monitor mit dem Computer zu verbinden.
- ④ Schließen Sie das Netzkabel erst an den Monitor und dann an das Netzteil an.
- ⑤ Schalten Sie Ihren Monitor sowie Computer ein.

HINWEIS

- Bitte bestätigen Sie, dass das Verteilungssystem in der Gebäudeinstallation den Trennschalter mit 120/240V, 20A (maximal) vorsieht.
- Die Signalkabel, die zum Anschließen des Computers und des Monitors verwendet werden, können sich je nach benutztem Computer unterscheiden. Bei einer falschen Verbindung kann es zu schwerwiegenden Schäden am Monitor und Computer kommen. Das mit dem Monitor gelieferte Kabel eignet sich für einen standardmäßigen Anschluss. Falls ein besonderes Kabel erforderlich ist, wenden Sie sich bitte umgehend an Ihren iiyama-Händler vor Ort oder eine regionale iiyama-Vertretung.
- Geräte der Schutzklasse I des Typs A müssen mit Schutzterde verbunden sein.
- Die Netzanschlusststeckdose sollte nahe am Gerät angebracht und leicht zugänglich sein.
- Übermäßiger Schalldruck von Ohr-/Kopfhörern kann einen Hörschaden/ Hörverlust bewirken.

[Beispiel für Verbindung]

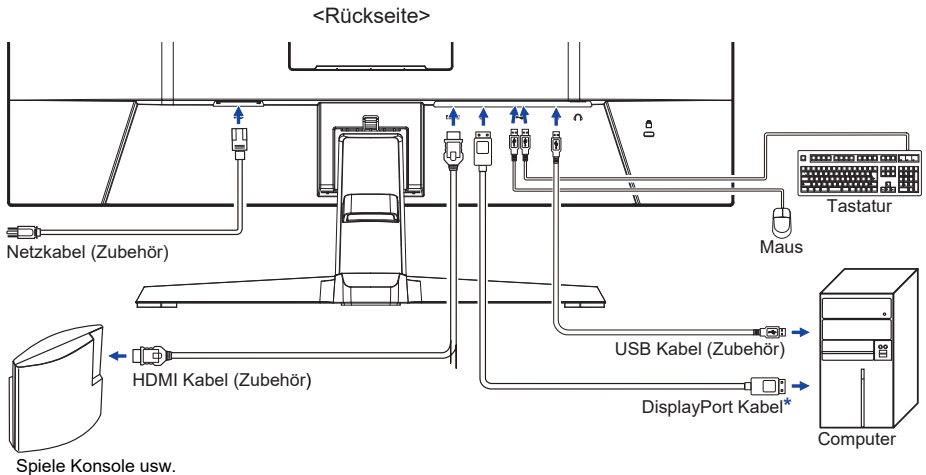

* Zubehör nur für G-MASTER G2745QSU und G2755QSU

[Sammeln Sie Kabel]

Führen Sie die Kabel durch den Kabelhalter, um sie zu bündeln.

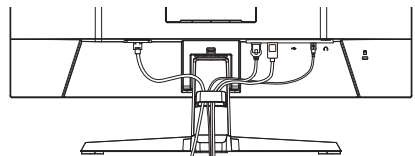

COMPUTER-EINSTELLUNG

■ Signaltiming

Siehe Seite 41, wenn Sie das gewünschte Signaltiming einstellen möchten: KONFORMES TIMING.

AUSTRICHTUNG DER HÖHE UND DES BETRACHTUNGSWINKELS : G-MASTER GB2445HSU, GB2745HSU, GB2745QSU, GB2455HSU, GB2755HSU, GB2755QSU

- Für ein optimales Arbeiten sollten sie direkt von vorne auf den Schirm blicken. Richten sie den Winkel und Höhe des Monitors wunschgemäß aus.
- Halten Sie beim Ändern des Neigungswinkels und Höhe das Panel mit einer Hand fest, um ein Umkippen des LCD-Monitors zu verhindern.
- Sie können nun die Höhe auf bis zu 150mm und den Winkel um bis zu 45° nach rechts und links, drehen sowie um 23° nach hinten kippen und 5° nach vorn kippen.

HINWEIS

- Berühren sie beim Ändern der Höhe bzw. Neigungswinkel nicht den LCD-Schirm. Andernfalls besteht Beschädigungsgefahr.
- Achten Sie beim Ändern der Höhe und des Winkels darauf, sich nicht die Finger einzuklemmen.
- Vorsicht: Achten sie beim Ändern der Höhe und des Winkels auf ihre Finger.

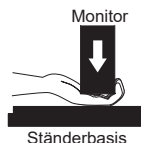
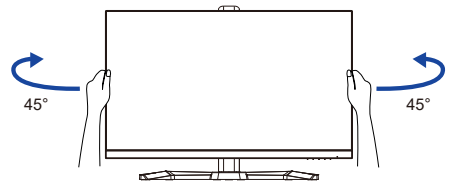
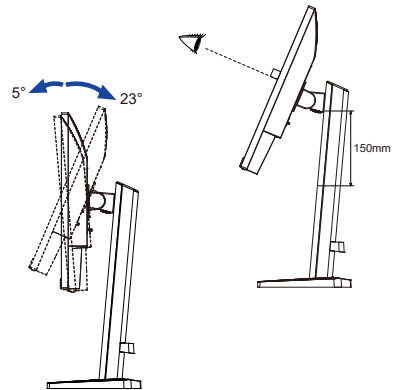

ANSICHTWINKEL EINSTELLEN :

G-MASTER G2445HSU, G2745HSU, G2745QSU, G2455HSU, G2755HSU, G2755QSU

- Für eine optimale Ansicht sollten Sie immer auf die gesamte Fläche des Monitors schauen.
- Halten Sie den Ständer so fest, dass er nicht umkippt, wenn Sie den Winkel des Monitors anpassen.
- Der LCD-Monitor lässt sich um 22° nach hinten kippen und 4° nach vorn kippen.
- Damit Sie eine gesunde und entspannte Position einnehmen können, wenn Sie den Monitor bei der Arbeit verwenden, sollte der Ansichtswinkel 10° nicht überschreiten. Stellen Sie den Winkel des Monitors ganz nach Ihren Bedürfnissen ein.

HINWEIS

- Berühren Sie nicht die LCD-Oberfläche, wenn Sie den Winkel anpassen. Die LCD-Fläche könnte dabei beschädigt werden oder brechen.
- Achten Sie darauf, nicht Ihre Finger einzuklemmen, wenn Sie den Winkel einstellen.

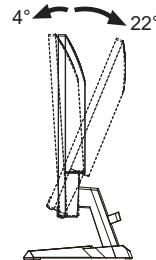
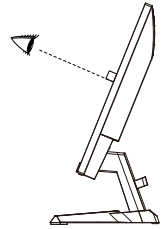

MONITOR BEDIENEN

Um das bestmögliche Bild zu bieten, besitzt der iiyama-LCD-Monitor die Voreinstellung KONFORMES TIMING, die auf Seite 41 erläutert wird. Sie können das Bild auch auf folgende Weise einstellen.

- 1 Drücken Sie auf die MENU Taste, um das Bildschirm-Menü (OSD) aufzurufen. Es gibt zusätzliche Menüelemente, die mit den ◀ / ▶ Tasten geändert werden können.



- 2 Wählen Sie das Menüelement aus, dessen Einstellung Sie ändern möchten. Drücken Sie auf die MENU Taste. Verwenden Sie dann die ◀ / ▶ Tasten, um das gewünschte Einstellungssymbol zu markieren.
- 3 Drücken Sie erneut auf die MENU Taste. Verwenden Sie die ◀ / ▶ Tasten um die gewünschte Einstellung vorzunehmen.
- 4 Drücken Sie auf die EXIT Taste, um das Menü zu beenden. Die vorgenommenen Einstellungen werden dann automatisch gespeichert.

Wenn Sie z.B. die OSD vertikale Position ändern möchten, wählen Sie das Menüelement von "Menü Einrichtung" und drücken Sie dann auf die MENU Taste. Wählen Sie "V. Position" mit den ◀ / ▶ Tasten und drücken auf die MENU Taste. Verwenden Sie die ◀ / ▶ Tasten, um die Einstellungen für die OSD vertikale Position zu ändern. Hierbei sollte die OSD vertikale Position ebenfalls entsprechend angepasst werden.



Drücken Sie zuletzt auf die EXIT Taste, um den Vorgang zu beenden. Es werden dann alle vorgenommenen Änderungen gespeichert.

HINWEIS

- Wenn das Menü während der Einstellung ausgeblendet wird, liegt das daran, dass die "OSD Einblendzeit" für die Anzeige des Menüs verstrichen ist. Auch der EXIT Taste kann benutzt werden, um vorhergehendes Menü zurückzubringen und die Bildschirmanzeige abzustellen.
- Wenn das Menü automatisch ausgeblendet wird, werden alle vorgenommenen Einstellungen automatisch gespeichert. Während Sie das Menü verwenden, sollte der Monitor nicht ausgeschaltet werden.

MENÜINHALT EINSTELLEN

Bildeinstellung *1 Picture Adjust

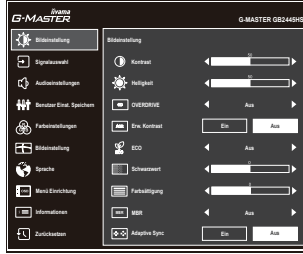

Einstellungselement	Problem / Option	Zu drückende Taste
Kontrast Contrast	Zu matt	➡
	Zu intensiv	⬅
Helligkeit *2 Brightness	Zu dunkel	➡
	Zu hell	⬅
Overdrive Overdrive	Aus / 1 / 2 / 3 / 4 / 5 Er verbessert die Graustufe Antwortzeit der LCD Verkleidung. Ein höheres Niveau ergibt ein schnelleres die Anntorzzeit.	➡ ⬅
Erw. Kontrast Adv. Contrast	Ein	Erhöhtes Kontrast verhältnis
	Aus	Typisches Kontrast verhältnis
Eco Eco	Aus	Normal
	Mode 1	Geringe Helligkeit.
	Mode 2	Geringe Helligkeit als im Mode 1.
	Mode 3	Geringe Helligkeit als im Mode 2.
Schwarzwert Black Tuner	Von -5 bis +5 Sie können Dunkle Farbtöne einstellen.	➡ ⬅
Farbsättigung Color Saturation	Zu schwach	➡
	Zu stark	⬅
MBR *3 MBR	Aus / 1 / 2 / 3 / 4 / 5 / 6 / 7 Reduziert Bewegungsunschärfe auf dem LCD-Panel.	➡ ⬅
	Adaptive Sync Adaptive Sync	Ein
	Aus	Adaptive Sync Funktion ist auf Aus eingestellt.

*1 Anpassungen und Einstellungen sind möglicherweise aufgrund anderer aktivierter Elemente nicht möglich. Weitere Informationen finden Sie in der "Funktion Korrelationsmatrix" auf der nächsten Seite.

*2 Stellen Sie die "Helligkeit" neu ein, wenn Sie den Monitor in einem dunklen Raum benutzen und Siedas Gefühl haben das dieser zu hell wirkt. Außerdem gibt es eine "Nacht Modus"-Funktion, mit der Sie die Helligkeit in 3 Stufen nach Ihren Wünschen anpassen können. Siehe Seite 28.

*3 Nicht einstellbar wenn der "Adaptive Sync" aktiv ist. Verfügbar, wenn die Bildwiederholffrequenz 75Hz oder höher beträgt. 100Hz werden empfohlen.

Direkte

Sie können Menüelemente überspringen und den Bildschirm für die Optioneneinstellung auf folgende Weise direkt anzeigen.

- ECO : Drücken Sie die **i** Taste 3 Sekunden lang, wenn das Menü nicht angezeigt wird.
- Schwarzwert / MBR / Adaptive Sync :
Drücken Sie die **i** Taste, während kein Menü angezeigt wird, und wählen Sie das entsprechende Menü aus.

■ Funktion Korrelationsmatrix

Aktiver elemente	Bildeinstellung			Farbeeinstellungen	Bildeinstellung
	Erw. Kontrast	ECO	MBR	Blauton Reduzierung	i-Style Color Standard Sport Spiele FPS Spiele Strategie Spiele Text
Ausgewähltes elemente					
Kontrast	–	✓	✓	✓	–
Helligkeit	–	–	–	✓	–
Overdrive	✓	✓	–	✓	–
Erw. Kontrast		✓	–	–	–
ECO	✓		–	–	–
Schwarzwert	✓	✓	–	✓	–
MBR	–	–		–	–
Adaptive Sync	✓	✓	✓	✓	✓

✓ : Verfügbar

– : Nicht verfügbar



Signalauswahl Input Select

Direkte

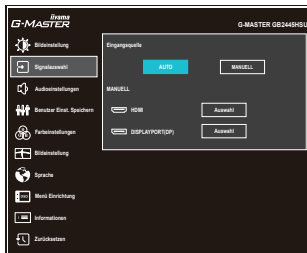

Einstellungselement	Option	
Eingangsquelle Input Source	Auto	Der analoge und digitale Eingang wird auf Aktivität durchsucht. Der erste aktive Eingang wird dargestellt.
	Manuell	HDMI
DisplayPort(DP)		Wählen Sie den Digital (DisplayPort).

HINWEIS

Die Funktion "Auto" ermöglicht die automatische Auswahl der verfügbaren Eingangsquellen.
Die Eingangsquelle vom Computer im standby modus kann nicht ausgewählt werden.
Wenn Sie eine der Eingangsquellen manuell auswählen, wird die andere Quelle nicht automatisch ausgewählt.

Direkte

Sie können Menüelemente überspringen und den Bildschirm für die Optioneneinstellung auf folgende Weise direkt anzeigen.

- Signalauswahl : Drücken Sie auf die INPUT Taste, wenn das Menü nicht angezeigt wird.





Audioeinstellungen Audio Settings

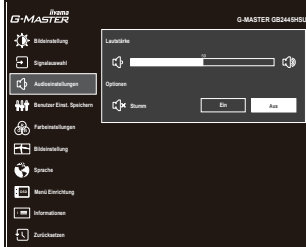

Einstellungselement	Problem / Option	Zu drückende Taste
Lautstärke Volume	Zu leise Zu laut	
Stumm Mute Audio	Ein	Schaltet den Ton vorübergehend aus.
	Aus	Stellt den Ton in der vorherigen Lautstärke wieder her.

Direkte

Sie können Menüelemente überspringen und den Bildschirm für die Optioneneinstellung auf folgende Weise direkt anzeigen.

- Lautstärke : Drücken Sie die Taste, wenn das Menü nicht angezeigt wird.
- Stumm : Drücken Sie die Taste 3 Sekunden lang, wenn das Menü nicht angezeigt wird.



Benutzer Einst. Speichern Store User Setting

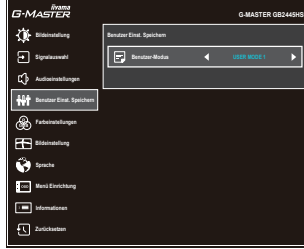

Einstellungs-element

Option

Benutzer-Modus User Modes

User Mode 1	Speichern Sie die Einstellungen der Bildschirmeinstellung.
User Mode 2	Speichern Sie die Einstellungen der Bildschirmeinstellung.
User Mode 3	Speichern Sie die Einstellungen der Bildschirmeinstellung.

HINWEIS









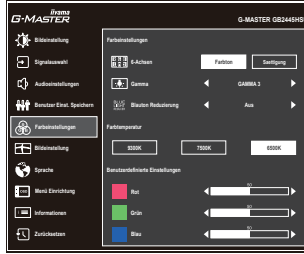



Der Monitor speichert Ihre angepassten Einstellungen unten. Diese Einstellungen können später aus dem "i-Style Color"-Menü in "Bildeinstellung" aufgerufen werden.

Kontrast, Helligkeit, Overdrive, Erw. Kontrast, Eco, Schwarzwert, Farbsättigung, Lautstärke, Stumm, Gamma, Farbtemperatur, Benutzerdefinierte Einstellungen, Scharf und Weich, Reduz



Farbeinstellungen Color Settings



Einstellungselement	Problem / Option		Zu drückende Taste
6-Achsen * 6-Axis	Farbton	Rot	Zu schwach Zu stark    
		Gelb	
		Grün	
		Cyan	
		Blau	
	Sättigung	Rot	Zu schwach Zu stark    
		Gelb	
		Grün	
		Cyan	
		Blau	
Magenta			
Gamma Gamma	Gamma 1		
	Gamma 2		
	Gamma 3		
Blauton Reduzierung * Blue Light Reducer	Aus	Normal	
	Mode 1	Blaues Licht ist reduziert.	
	Mode 2	Blaues Licht ist mehr als in Mode 1 reduziert.	
	Mode 3	Blaues Licht ist mehr als in Mode 2 reduziert.	
Farbtemperatur Color Temperature	9300K	Kalte Farbe	
	7500K	Normale Farbe	
	6500K	Warme Farbe	
Benutzerdefinierte Einstellungen User Preset	Rot	Zu schwach Zu stark    	
	Grün		
	Blau		

* Nicht einstellbar, wenn "i-Style Color" aktiv ist.



Einstellungselement	Option	Zu drückende Taste
i-Style Color *1 i-Style Color	Aus	i-Style Color Funktion ist auf Aus eingestellt.
	Standard	Für allgemeine Windows-Umgebungen und standardmäßige Monitoreinstellungen geeignet
	Sport Spiele	Für Sport Spielumwelt
	FPS Spiele	Für FPS Spielumwelt
	Strategie Spiele	Für Strategie Spielumwelt
	Text	Für die Textbearbeitung und -anzeigen in einer Textverarbeitungsumgebung
	User Mode 1	Individuelle Einstellungen anlegen.
	User Mode 2	Individuelle Einstellungen anlegen.
	User Mode 3	Individuelle Einstellungen anlegen.
Scharf und Weich Sharp and Soft	1 2 3 4 5 6 Sie können die Bildqualität von 1 bis 6 (scharf bis unscharf) einstellen. Drücken Sie auf die ► Taste, um die Bildqualität der Reihe nach zu ändern. Drücken Sie auf die ◀ Taste, um die Bildqualität in umgekehrter Reihenfolge zu ändern.	
RGB Bereich RGB Range	Auto	Automatische Auswahl des Farbskala Signals.
	Voll	Für ein Signal mit vollständiger Farbskala
	Farbbereich	Für ein Signal mit reduzierter Farbskala
Reduz Video Mode Adjust	Vollbild	Ganzflächige Darstellung
	Seitenverhältnis *2	Max. Vergrößerung unter Beibehaltung des original Seitenverhältnisses.

*1 Nicht einstellbar, wenn "Blauton Reduzierung" aktiv ist.

*2 Nicht einstellbar mit Auflösung von 16:9.

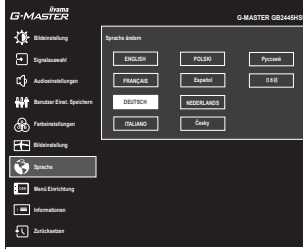

Einstellungselement	Option			
Sprache Language	English	Englisch	Español	Spanisch
	Français	Französisch	Nederlands	Holländisch
	Deutsch	Deutsch	Česky	Tschechisch
	Italiano	Italienisch	Русский	Russisch
	Polski	Polnisch	日本語	Japanisch



Menü Einrichtung Setup Menu

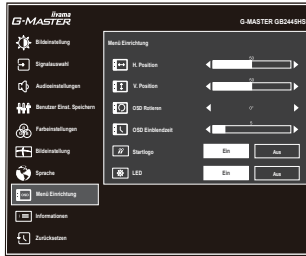

DEUTSCH

Einstellungselement	Problem / Option	Zu drückende Taste
H. Position OSD Horizontal Position	OSD zu weit links OSD zu weit rechts	
V. Position OSD Vertical Position	OSD zu weit oben OSD zu weit unten	
OSD Rotieren * OSD Rotate	Drehen Sie das OSD. 0° (Normal) / +90° (Nach rechts drehen) / -90° (Nach links drehen)	
OSD Einblendzeit OSD Time	Sie können die Anzeigezeit für das OSD-Menü auf 5 bis 30 Sekunden einstellen.	
Startlogo Opening Logo	Ein	G-MASTER Logo wird beim Einschalten angezeigt.
	Aus	G-MASTER Logo wird beim Einschalten nicht angezeigt.
LED LED	Ein	Die Stromanzeige ist eingeschalten.
	Aus	Die Stromanzeige ist ausgeschalten.
<div style="background-color: #0056b3; color: white; padding: 5px;">HINWEIS</div> Wenn sie die Stromanzeige stört, schalten sie diese aus.		

* Für **G-MASTER GB2445HSU, GB2745HSU, GB2745QSU, GB2455HSU, GB2755HSU, GB2755QSU**



Informationen Display Information

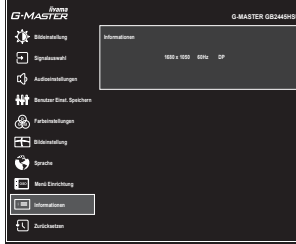

Zeigt Informationen über die aktuelle Signaleingabe von der Grafikkarte des Computers.

HINWEIS

In der Bedienungsanleitung der Grafikkarte finden Sie weitere Informationen über Änderung und Aktualisierung der Auflösung.



Zurücksetzen Recall

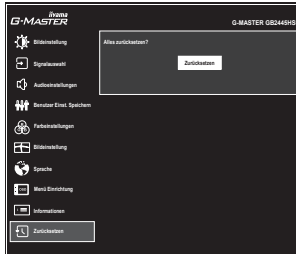

Einstellungselement

Option

Zurücksetzen
Recall

Einstellungen ab Werk werden wiederhergestellt.

Direkte

- Nacht Modus : Drücken Sie die **i** Taste, während kein Menü angezeigt wird, und wählen Sie das entsprechende Menü aus.

Einstellungselement	Option	
 Nacht Modus	Aus	Normal
	Mode 1	Brightness is reduced.
	Mode 2	Brightness is reduced more than Mode 1.
	Mode 3	Brightness is reduced more than Mode 2.

• Sperre

<OSD Menü>

1. Die Menü Sperre wird aktiviert in dem Sie die MENU Taste für ca. 10 Sek gleichzeitig gedrückt halten. Die Meldung "OSD gesperrt" erscheint beim Betätigen jeglicher Tasten.
2. Die Menü Sperre wird deaktiviert in dem Sie die MENU Taste für ca. 10 Sek. gleichzeitig gedrückt halten.

<Ein/Aus-Schalter>

1. Die Ein/Aus-Schalter Sperre wird aktiviert in dem Sie die EXIT Taste für ca. 10 Sek gleichzeitig gedrückt halten. Bei aktiver Ein/Aus-Schalter Sperre kann das Gerät nicht ausgeschalten werden. Die Meldung "Netzschalter gesperrt" erscheint.
2. Die Ein/Aus-Schalter Sperre wird deaktiviert in dem Sie die EXIT Taste für ca. 10 Sek gleichzeitig gedrückt halten.

STANDBY FUNKTION

Dieses Produkt verfügt über die Standby Funktion. Wenn die Funktion aktiviert ist, wird unnötiger Stromverbrauch durch den Monitor reduziert, während der Monitor nicht bedient wird.

Der Monitor verhält sich für die Standby folgendermaßen. Die Funktion zur Standby, einschließlich der Einstellungen für den Timer, wird vom Betriebssystem gesteuert. Lesen Sie die Bedienungsanleitung für das Betriebssystem, um Informationen über die Konfiguration zu finden.

■ Standby Modus

Wenn das Videosignal vom Computer nicht aktiv sind, geht der Monitor in den Standby Modus über, in dem der Stromverbrauch auf weniger als $0,5W^*$ reduziert wird. Der Bildschirm wird dunkel, und die Stromanzeige leuchtet orangen auf. Sie können den Monitor aus dem Standby Modus in wenigen Sekunden wiederaufwecken, wenn Sie entweder auf die Tastatur drücken oder die Maus bewegen.

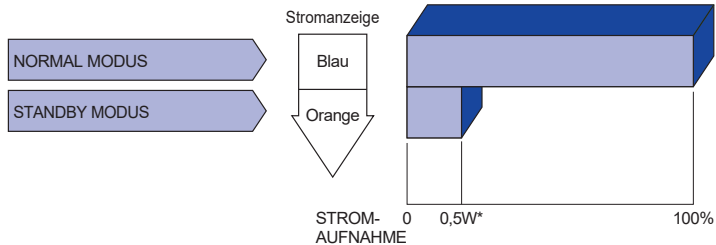

* Wenn die USB-Geräte nicht angeschlossen sind.

FEHLERSUCHE

Falls der Monitor nicht richtig arbeitet, suchen Sie bitte zuerst an Hand dieser Liste nach der Ursache:

1. Überprüfen Sie die Einstellungen wie im Abschnitt INBETRIEBNAHME beschrieben. Falls der Monitor kein Bild darstellt, gehen Sie zu Punkt 2.
2. Wenn das Problem nicht behoben ist, suchen Sie die Ursache wie unten beschrieben.
3. Sollten Sie ein Problem bemerken, das nicht in der Liste aufgeführt ist und Sie nicht anhand der Vorschläge beheben können, schalten Sie den Monitor aus, trennen Sie den Netzstecker vom Gerät und wenden Sie sich für weitere Hilfe an Ihren Fachhändler.

Problem

Abhilfe

① Kein Bild.

(Stromanzeige ist aus)

- Steck das Netzkabel richtig?
- Ein/Aus-Schalter auf Ein?
- Überprüfen Sie mit Hilfe eines anderen Gerätes ob überhaupt Strom vorhanden ist.

(Stromanzeige ist blau)

- Ist der Bildschirmschoner aktiviert? Zur Überprüfung bewegen Sie die Maus oder drücken Sie eine Taste des Keyboards.
- Drehen Sie Kontrast und/oder Helligkeit auf.
- Ist der Computer eingeschaltet?
- Ist das Signalkabel richtig eingesteckt?
- Entspricht das Signal Timing den Werten des Monitors?

(Stromanzeige ist orange)

- Falls der Monitor im Standby Modus ist, bewegen Sie die Maus oder drücken Sie eine Taste des Keyboards.
- Ist der Computer eingeschaltet?
- Ist das Signalkabel richtig eingesteckt?
- Entspricht das Signal Timing den Werten des Monitors?

② Das Bild ist nicht synchronisiert.

- Ist das Signalkabel richtig eingesteckt (verpolt)?
- Entspricht das Signal Timing den Werten des Monitors?

③ Das Bild ist nicht in der Mitte.

- Entspricht das Signal Timing den Werten des Monitors?

④ Das Bild ist zu dunkel oder zu hell.

- Entspricht der Videoausgangspegel den Spezifikationen des Monitors?

⑤ Das Bild wackelt.

- Entspricht die Spannungsversorgung den Spezifikationen des Monitors?
- Entspricht das Video Timing den Spezifikationen des Monitors?

⑥ Kein Ton.

- Die Audio Geräte (Computer, Soundkarte u.s.w.) sind eingeschalten.
- Das Audiokabel ist richtig angeschlossen.
- Erhöhen Sie die Lautstärke.
- Stummschaltung ist Aus.
- Der Level des Audiosignales ihrer Soundkarte ist innerhalb der Spezifikationen des Monitors.

⑦ Der Sound ist zu laut oder zu leise.

- Der Level des Audiosignales ihrer Soundkarte ist innerhalb der Spezifikationen des Monitors.

INFORMATIONEN ZUM RECYCLING

Für besseren Umweltschutz bitte schaffen Sie nicht Ihren Monitor ab.

Besichtigen Sie bitte unsere Web site: <https://iiyama.com> für die Monitorwiederverwertung.

ANHANG

Irrtum und Änderungen in Design und Spezifikationen vorbehalten.

TECHNISCHE DATEN : G-MASTER GB2445HSU-B1, G-MASTER GB2455HSU-B1

DEUTSCH

		G-MASTER GB2445HSU-B1	G-MASTER GB2455HSU-B1	
Grösse-Kategorie		24"		
LCD-Fläche	Panel-technologie	IPS (In-Plane-Switching)	VA	
	Grösse	Diagonal: 23,8" (60,5cm)		
	Lochabstand	0,275mm H × 0,275mm V		
	Helligkeit	250cd/m ² (Typisch)		
			160cd/m ² (Standard / Energieeinsparung)	155cd/m ² (Standard / Energieeinsparung)
	Kontraste	1300 : 1 (Typisch)	4000 : 1 (Typisch)	
		Erw. Kontrast-Funktion vorhanden		
Ansichtsbereich	Rechts / Links: Jeweils 89 Grad, Auf / Ab: Jeweils 89 Grad (Typisch)			
MPRT	1ms			
Anzeigefarben		Ca. 16,7 Mio.		
Sync-Frequenz	HDMI	Adaptive Sync-Ein: Horizontal: 30,0-110,0kHz, Vertikal: 48-100Hz Adaptive Sync-Aus: Horizontal: 30,0-110,0kHz, Vertikal: 55-100Hz		
	DisplayPort	Adaptive Sync-Ein: Horizontal: 110,0kHz, Vertikal: 48-100Hz Adaptive Sync-Aus: Horizontal: 30,0-110,0kHz, Vertikal: 55-100Hz		
Physikalisch Auflösung		1920 × 1080, 2,1 Megapixel		
Max. unterstützte Auflösung		1920 × 1080 100Hz		
Eingangsanschluss		HDMI ×1, DisplayPort ×1		
Eingangs-Videosignal		HDMI, DisplayPort		
USB Standard		USB2,0 (DC5V, 500mA)		
Anzahl der USB Eingänge Verbindungsart		1 Upstream: Typ B 2 Downstream: Typ A		
Kopfhöreranschluss		ø 3,5mm Minibuchse (Stereo)		
Lautsprecher		2W × 2 (Stereolautsprecher)		
Maximale Bildschirmgröße		527,0mm B × 296,5mm H / 20,7" B × 11,7" H		
Netzquelle		100-240VAC, 50/60Hz, 1,5A		
Stromverbrauch		Typisch 18W *	Typisch 19W *	
		Standby modus: Maximal 0,5W, Aus modus: Maximal 0,3W		
Abmessungen		538,5 × 354,0 - 504,0 × 171,0mm / 21,2 × 13,9 - 19,8 × 6,7" (B×H×T)		
Gewicht		4,4kg / 9,7lbs	4,3kg / 9,5lbs	
Höhenverstellung		150mm		
Winkel		Neigung: Auf: 23 Grad, Ab: 5 Grad Schwenken: Links / Rechts: Jeweils 45 Grad Drehung: Im Uhrzeigersinn / Gegen den Uhrzeigersinn: Jeweils 90 Grad		
Umgebungsbedingungen		Betrieb: Temperatur	5 bis 35°C / 41 bis 95°F	
		Luftfeuchtigkeit	10 bis 90% (nicht kondensierend)	
		Speicher: Temperatur	-20 bis 60°C / -4 bis 140°F	
		Luftfeuchtigkeit	10 bis 90% (nicht kondensierend)	
Zertifikate		CE, UKCA, TÜV-Bauart, EAC, VCCI, PSE		

HINWEIS * Wenn die USB-Geräte nicht angeschlossen sind.

TECHNISCHE DATEN : G-MASTER GB2745HSU-B1, G-MASTER GB2755HSU-B1

		G-MASTER GB2745HSU-B1	G-MASTER GB2755HSU-B1
Grösse-Kategorie		27"	
LCD- Fläche	Panel-technologie	IPS (In-Plane-Switching)	VA
	Grösse	Diagonal: 27" (68,5cm)	
	Lochabstand	0,311mm H × 0,311mm V	
	Helligkeit	250cd/m ² (Typisch)	
		170cd/m ² (Standard / Energieeinsparung)	160cd/m ² (Standard / Energieeinsparung)
	Kontraste	1000 : 1 (Typisch)	4000 : 1 (Typisch)
		Erw. Kontrast-Funktion vorhanden	
Ansichtsbereich	Rechts / Links: Jeweils 89 Grad, Auf / Ab: Jeweils 89 Grad (Typisch)		
MPRT	1ms		
Anzeigefarben		Ca. 16,7 Mio.	
Sync- Frequenz	HDMI	Adaptive Sync-Ein: Horizontal: 30,0-110,0kHz, Vertikal: 48-100Hz Adaptive Sync-Aus: Horizontal: 30,0-110,0kHz, Vertikal: 55-100Hz	
	DisplayPort	Adaptive Sync-Ein: Horizontal: 110,0kHz, Vertikal: 48-100Hz Adaptive Sync-Aus: Horizontal: 30,0-110,0kHz, Vertikal: 55-100Hz	
Physikalisch Auflösung		1920 × 1080, 2,1 Megapixel	
Max. unterstützte Auflösung		1920 × 1080 100Hz	
Eingangsanschluss		HDMI ×1, DisplayPort ×1	
Eingangs-Videosignal		HDMI, DisplayPort	
USB Standard		USB2,0 (DC5V, 500mA)	
Anzahl der USB Eingänge		1 Upstream: Typ B	
Verbindungsart		2 Downstream: Typ A	
Kopfhöreranschluss		ø 3,5mm Minibuchse (Stereo)	
Lautsprecher		2W × 2 (Stereolautsprecher)	
Maximale Bildschirmgröße		596,7mm B × 335,7mm H / 23,5" B × 13,2" H	597,9mm B × 336,3mm H / 23,5" B × 13,2" H
Netzquelle		100-240VAC, 50/60Hz, 1,5A	
Stromverbrauch		Typisch 22W *	Typisch 21W *
		Standby modus: Maximal 0,5W, Aus modus: Maximal 0,3W	
Abmessungen		611,5 × 405,5 - 555,5 × 214,0mm / 24,1 × 16,0 - 21,9 × 8,4" (B×H×T)	613,5 × 405,5 - 555,5 × 214,0mm / 24,2 × 16,0 - 21,9 × 8,4" (B×H×T)
Gewicht		5,2kg / 11,5lbs	5,1kg / 11,2lbs
Höhenverstellung		150mm	
Winkel		Neigung: Auf: 23 Grad, Ab: 5 Grad Schwenken: Links / Rechts: Jeweils 45 Grad Drehung: Im Uhrzeigersinn / Gegen den Uhrzeigersinn: Jeweils 90 Grad	
Umgebungsbedingungen		Betrieb: Temperatur 5 bis 35°C / 41 bis 95°F Luftfeuchtigkeit 10 bis 90% (nicht kondensierend) Speicher: Temperatur -20 bis 60°C / -4 bis 140°F Luftfeuchtigkeit 10 bis 90% (nicht kondensierend)	
Zertifikate		CE, UKCA, TÜV-Bauart, EAC, VCCI, PSE	

HINWEIS * Wenn die USB-Geräte nicht angeschlossen sind.

TECHNISCHE DATEN : G-MASTER GB2745QSU-B1, G-MASTER GB2755QSU-B1

DEUTSCH

		G-MASTER GB2745QSU-B1	G-MASTER GB2755QSU-B1	
Grösse-Kategorie		27"		
LCD- Fläche	Panel-technologie	IPS (In-Plane-Switching)	VA	
	Grösse	Diagonal: 27" (68,5cm)		
	Lochabstand	0,233mm H × 0,233mm V		
	Helligkeit	250cd/m ² (Typisch), 165cd/m ² (Standard / Energieeinsparung)		
	Kontraste	1300 : 1 (Typisch)	4000 : 1 (Typisch)	
		Erw. Kontrast-Funktion vorhanden		
	Ansichtbereich	Rechts / Links: Jeweils 89 Grad, Auf / Ab: Jeweils 89 Grad (Typisch)		
MPRT	1ms			
Anzeigefarben		Ca. 16,7 Mio.		
Sync- Frequenz	HDMI	Adaptive Sync-Ein: Horizontal: 30,0-151,0kHz, Vertikal: 48-100Hz Adaptive Sync-Aus: Horizontal: 30,0-151,0kHz, Vertikal: 55-100Hz		
	DisplayPort	Adaptive Sync-Ein: Horizontal: 151,0kHz, Vertikal: 48-100Hz Adaptive Sync-Aus: Horizontal: 30,0-151,0kHz, Vertikal: 55-100Hz		
Physikalisch Auflösung		2560 × 1440, 3,7 Megapixel		
Max. unterstützte Auflösung		2560 × 1440 100Hz		
Eingangsanschluss		HDMI ×1, DisplayPort ×1		
Eingangs-Videosignal		HDMI, DisplayPort		
USB Standard		USB3,2 Gen 1 (5Gbps, DC5V, 900mA)		
Anzahl der USB Eingänge Verbindungsart		1 Upstream: Typ B 2 Downstream: Typ A		
Kopfhöreranschluss		ø 3,5mm Minibuchse (Stereo)		
Lautsprecher		2W × 2 (Stereolautsprecher)		
Maximale Bildschirmgröße		596,7mm B × 335,7mm H / 23,5" B × 13,2" H		
Netzquelle		100-240VAC, 50/60Hz, 1,5A		
Stromverbrauch		Typisch 21W *	Typisch 24W *	
		Standby modus: Maximal 0,5W, Aus modus: Maximal 0,3W		
Abmessungen		611,5 × 405,5 - 555,5 × 214,0mm / 24,1 × 16,0 - 21,9 × 8,4" (B×H×T)	613,5 × 405,5 - 555,5 × 214,0mm / 24,2 × 16,0 - 21,9 × 8,4" (B×H×T)	
Gewicht		5,5kg / 12,1lbs	5,4kg / 11,9lbs	
Höhenverstellung		150mm		
Winkel		Neigung: Auf: 23 Grad, Ab: 5 Grad Schwenken: Links / Rechts: Jeweils 45 Grad Drehung: Im Uhrzeigersinn / Gegen den Uhrzeigersinn: Jeweils 90 Grad		
Umgebungsbedingungen		Betrieb: Temperatur	5 bis 35°C / 41 bis 95°F	
		Luftfeuchtigkeit	10 bis 90% (nicht kondensierend)	
		Speicher: Temperatur	-20 bis 60°C / -4 bis 140°F	
		Luftfeuchtigkeit	10 bis 90% (nicht kondensierend)	
Zertifikate		CE, UKCA, TÜV-Bauart, EAC, VCCI, PSE		

HINWEIS * Wenn die USB-Geräte nicht angeschlossen sind.

TECHNISCHE DATEN : G-MASTER G2445HSU-B1, G-MASTER G2455HSU-B1

		G-MASTER G2445HSU-B1	G-MASTER G2455HSU-B1
Grösse-Kategorie		24"	
LCD- Fläche	Panel-technologie	IPS (In-Plane-Switching)	VA
	Grösse	Diagonal: 23,8" (60,5cm)	
	Lochabstand	0,275mm H × 0,275mm V	
	Helligkeit	250cd/m ² (Typisch)	
		160cd/m ² (Standard / Energieeinsparung)	155cd/m ² (Standard / Energieeinsparung)
	Kontraste	1300 : 1 (Typisch)	4000 : 1 (Typisch)
		Erw. Kontrast-Funktion vorhanden	
Ansichtbereich	Rechts / Links: Jeweils 89 Grad, Auf / Ab: Jeweils 89 Grad (Typisch)		
MPRT	1ms		
Anzeigefarben		Ca. 16,7 Mio.	
Sync- Frequenz	HDMI	Adaptive Sync-Ein: Horizontal: 30,0-110,0kHz, Vertikal: 48-100Hz Adaptive Sync-Aus: Horizontal: 30,0-110,0kHz, Vertikal: 55-100Hz	
	DisplayPort	Adaptive Sync-Ein: Horizontal: 110,0kHz, Vertikal: 48-100Hz Adaptive Sync-Aus: Horizontal: 30,0-110,0kHz, Vertikal: 55-100Hz	
Physikalisch Auflösung		1920 × 1080, 2,1 Megapixel	
Max. unterstützte Auflösung		1920 × 1080 100Hz	
Eingangsanschluss		HDMI ×1, DisplayPort ×1	
Eingangs-Videosignal		HDMI, DisplayPort	
USB Standard		USB2,0 (DC5V, 500mA)	
Anzahl der USB Eingänge		1 Upstream: Typ B	
Verbindungsart		2 Downstream: Typ A	
Kopfhöreranschluss		ø 3,5mm Minibuchse (Stereo)	
Lautsprecher		2W × 2 (Stereolautsprecher)	
Maximale Bildschirmgröße		527,0mm B × 296,5mm H / 20,7" B × 11,7" H	
Netzquelle		100-240VAC, 50/60Hz, 1,5A	
Stromverbrauch		Typisch 18W *	Typisch 19W *
		Standby modus: Maximal 0,5W, Aus modus: Maximal 0,3W	
Abmessungen		538,5 × 397,0 × 192,5mm / 21,2 × 15,6 × 7,6" (B×H×T)	
Gewicht		3,0kg / 6,6lbs	3,0kg / 6,6lbs
Neigungswinkel		Auf: 22 Grad, Ab: 4 Grad	
Umgebungsbedingungen		Betrieb: Temperatur	5 bis 35°C / 41 bis 95°F
		Luftfeuchtigkeit	10 bis 90% (nicht kondensierend)
		Speicher: Temperatur	-20 bis 60°C / -4 bis 140°F
		Luftfeuchtigkeit	10 bis 90% (nicht kondensierend)
Zertifikate		CE, UKCA, TÜV-Bauart, EAC, VCCI, PSE	

HINWEIS * Wenn die USB-Geräte nicht angeschlossen sind.

TECHNISCHE DATEN : G-MASTER G2745HSU-B1, G-MASTER G2755HSU-B1

DEUTSCH

		G-MASTER G2745HSU-B1	G-MASTER G2755HSU-B1
Grösse-Kategorie		27"	
LCD-Fläche	Panel-technologie	IPS (In-Plane-Switching)	VA
	Grösse	Diagonal: 27" (68,5cm)	
	Lochabstand	0,311mm H × 0,311mm V	
	Helligkeit	250cd/m ² (Typisch)	
		170cd/m ² (Standard / Energieeinsparung)	160cd/m ² (Standard / Energieeinsparung)
	Kontraste	1000 : 1 (Typisch)	4000 : 1 (Typisch)
		Erw. Kontrast-Funktion vorhanden	
Ansichtsbereich	Rechts / Links: Jeweils 89 Grad, Auf / Ab: Jeweils 89 Grad (Typisch)		
MPRT	1ms		
Anzeigefarben		Ca. 16,7 Mio.	
Sync-Frequenz	HDMI	Adaptive Sync-Ein: Horizontal: 30,0-110,0kHz, Vertikal: 48-100Hz Adaptive Sync-Aus: Horizontal: 30,0-110,0kHz, Vertikal: 55-100Hz	
	DisplayPort	Adaptive Sync-Ein: Horizontal: 110,0kHz, Vertikal: 48-100Hz Adaptive Sync-Aus: Horizontal: 30,0-110,0kHz, Vertikal: 55-100Hz	
Physikalisch Auflösung		1920 × 1080, 2,1 Megapixel	
Max. unterstützte Auflösung		1920 × 1080 100Hz	
Eingangsanschluss		HDMI ×1, DisplayPort ×1	
Eingangs-Videosignal		HDMI, DisplayPort	
USB Standard		USB2,0 (DC5V, 500mA)	
Anzahl der USB Eingänge Verbindungsart		1 Upstream: Typ B 2 Downstream: Typ A	
Kopfhöreranschluss		ø 3,5mm Minibuchse (Stereo)	
Lautsprecher		2W × 2 (Stereolautsprecher)	
Maximale Bildschirmgröße		596,7mm B × 335,7mm H / 23,5" B × 13,2" H	597,9mm B × 336,3mm H / 23,5" B × 13,2" H
Netzquelle		100-240VAC, 50/60Hz, 1,5A	
Stromverbrauch		Typisch 22W *	Typisch 21W *
		Standby modus: Maximal 0,5W, Aus modus: Maximal 0,3W	
Abmessungen		611,5 × 434,0 × 192,5mm / 24,1 × 17,1 × 7,6" (B×H×T)	613,5 × 434,0 × 192,5mm / 24,2 × 17,1 × 7,6" (B×H×T)
Gewicht		3,9kg / 8,6lbs	3,7kg / 8,2lbs
Neigungswinkel		Auf: 22 Grad, Ab: 4 Grad	
Umgebungsbedingungen		Betrieb: Temperatur	5 bis 35°C / 41 bis 95°F
		Betrieb: Luftfeuchtigkeit	10 bis 90% (nicht kondensierend)
Speicher:		Temperatur	-20 bis 60°C / -4 bis 140°F
		Luftfeuchtigkeit	10 bis 90% (nicht kondensierend)
Zertifikate		CE, UKCA, TÜV-Bauart, EAC, VCCI, PSE	

HINWEIS * Wenn die USB-Geräte nicht angeschlossen sind.

TECHNISCHE DATEN : G-MASTER G2745QSU-B1, G-MASTER G2755QSU-B1

		G-MASTER G2745QSU-B1	G-MASTER G2755QSU-B1	
Grösse-Kategorie		27"		
LCD- Fläche	Panel-technologie	IPS (In-Plane-Switching)	VA	
	Grösse	Diagonal: 27" (68,5cm)		
	Lochabstand	0,233mm H × 0,233mm V		
	Helligkeit	250cd/m ² (Typisch), 165cd/m ² (Standard / Energieeinsparung)		
	Kontraste	1300 : 1 (Typisch)	4000 : 1 (Typisch)	
		Erw. Kontrast-Funktion vorhanden		
	Ansichtsbereich	Rechts / Links: Jeweils 89 Grad, Auf / Ab: Jeweils 89 Grad (Typisch)		
MPRT	1ms			
Anzeigefarben		Ca. 16,7 Mio.		
Sync- Frequenz	HDMI	Adaptive Sync-Ein: Horizontal: 30,0-151,0kHz, Vertikal: 48-100Hz Adaptive Sync-Aus: Horizontal: 30,0-151,0kHz, Vertikal: 55-100Hz		
	DisplayPort	Adaptive Sync-Ein: Horizontal: 151,0kHz, Vertikal: 48-100Hz Adaptive Sync-Aus: Horizontal: 30,0-151,0kHz, Vertikal: 55-100Hz		
Physikalisch Auflösung		2560 × 1440, 3,7 Megapixel		
Max. unterstützte Auflösung		2560 × 1440 100Hz		
Eingangsanschluss		HDMI ×1, DisplayPort ×1		
Eingangs-Videosignal		HDMI, DisplayPort		
USB Standard		USB3,2 Gen 1 (5Gbps, DC5V, 900mA)		
Anzahl der USB Eingänge Verbindungsart		1 Upstream: Typ B 2 Downstream: Typ A		
Kopfhöreranschluss		ø 3,5mm Minibuchse (Stereo)		
Lautsprecher		2W × 2 (Stereolautsprecher)		
Maximale Bildschirmgröße		596,7mm B × 335,7mm H / 23,5" B × 13,2" H		
Netzquelle		100-240VAC, 50/60Hz, 1,5A		
Stromverbrauch		Typisch 21W *	Typisch 24W *	
		Standby modus: Maximal 0,5W, Aus modus: Maximal 0,3W		
Abmessungen		611,5 × 434,0 × 192,5mm / 24,1 × 17,1 × 7,6" (B×H×T)	613,5 × 434,0 × 192,5mm / 24,2 × 17,1 × 7,6" (B×H×T)	
Gewicht		4,2kg / 9,3lbs	4,0kg / 8,8lbs	
Neigungswinkel		Auf: 22 Grad, Ab: 4 Grad		
Umgebungsbedingungen		Betrieb: Temperatur	5 bis 35°C / 41 bis 95°F	
		Luftfeuchtigkeit	10 bis 90% (nicht kondensierend)	
		Speicher: Temperatur	-20 bis 60°C / -4 bis 140°F	
		Luftfeuchtigkeit	10 bis 90% (nicht kondensierend)	
Zertifikate		CE, UKCA, TÜV-Bauart, EAC, VCCI, PSE		

HINWEIS * Wenn die USB-Geräte nicht angeschlossen sind.

ABMESSUNGEN : G-MASTER GB2445HSU, G-MASTER GB2455HSU

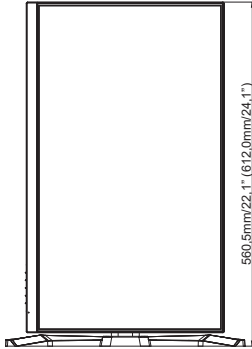
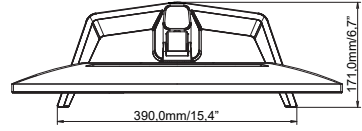
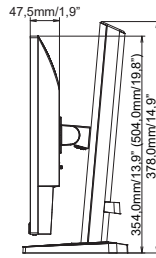
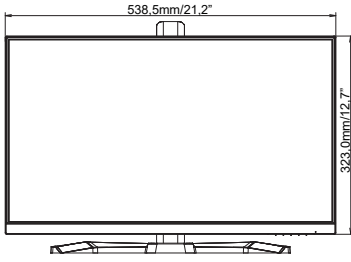

() : Maximale Werte

DEUTSCH

ABMESSUNGEN : G-MASTER GB2745HSU, G-MASTER GB2745QSU

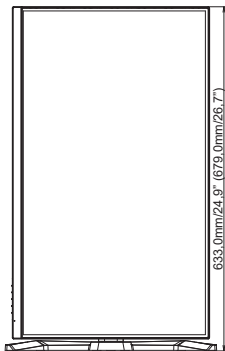
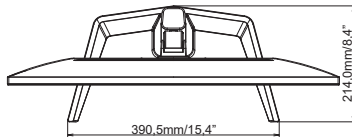
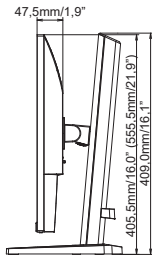
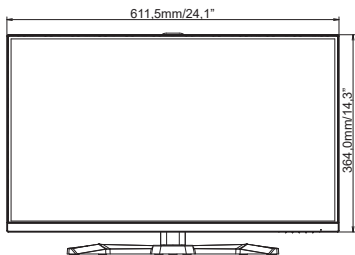

() : Maximale Werte

ABMESSUNGEN : G-MASTER GB2755HSU, G-MASTER GB2755QSU

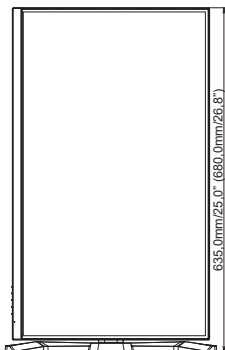
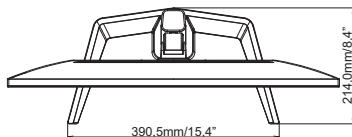
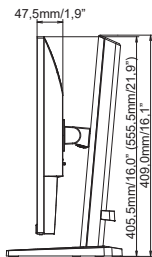
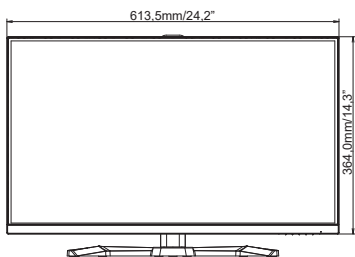

() : Maximale Werte

ABMESSUNGEN : G-MASTER G2445HSU, G-MASTER G2455HSU

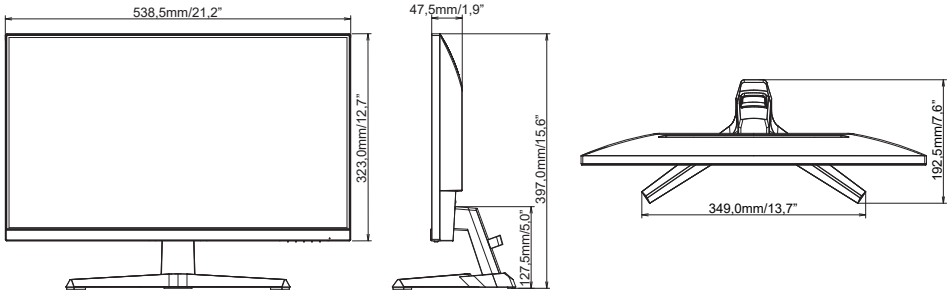

DEUTSCH

ABMESSUNGEN : G-MASTER G2745HSU, G-MASTER G2745QSU

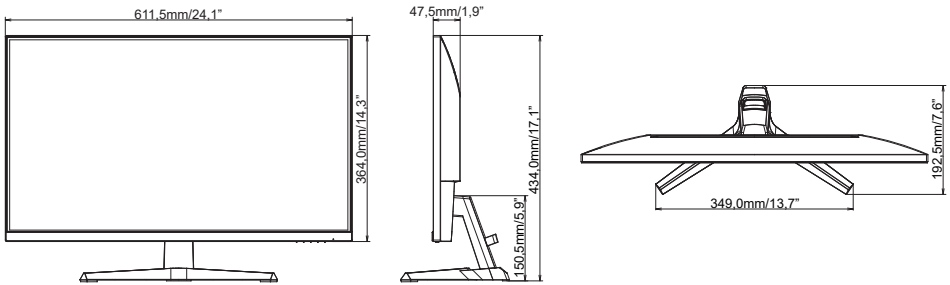

ABMESSUNGEN : G-MASTER G2755HSU, G-MASTER G2755QSU

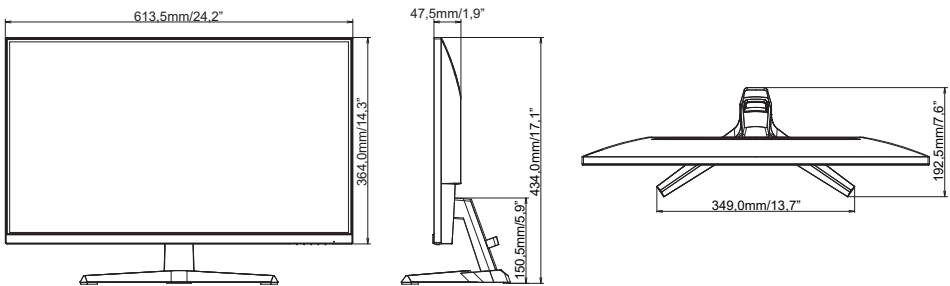

KONFORMES TIMING

Video Modus	Horizontal-Frequenz	Vertikal-Frequenz	Dot Clock
800 × 600	37,879kHz	60,317Hz	40,000MHz
	46,875kHz	75,000Hz	49,500MHz
1024 × 768	48,363kHz	60,004Hz	65,000MHz
	60,023kHz	75,029Hz	78,750MHz
1280 × 1024	79,980kHz	75,020Hz	135,000MHz
1680 × 1050	65,290kHz	60,000Hz	146,250MHz
1920 × 1080	67,500kHz	60,000Hz	148,500MHz
	83,890kHz	74,970Hz	174,500MHz
	95,430kHz	84,910Hz	198,500MHz
2560 × 1440	110,000kHz	100,000Hz	228,800MHz
	89,520kHz	59,961Hz	312,250MHz
	111,788kHz	74,925Hz	298,470MHz
	150,849kHz	99,900Hz	398,242MHz
	150,918kHz	99,900Hz	410,500MHz

*1

*1

*1

*2

*2

*2,3

*2,4

HINWEIS

*1 Nur für G-MASTER G(B)2445HSU, G(B)2745HSU, G(B)2455HSU, G(B)2755HSU verfügbar.

*2 Nur für G-MASTER G(B)2745QSU, G(B)2755QSU verfügbar.

*3 Nur für DisplayPort-Eingang verfügbar.

*4 Nur für HDMI-Eingang verfügbar.