

Kleinstsicherung, 8.5 mm, Flink F, 250 VAC



Kleinstsicherung 8.5 mm, Flink F, 250 VAC  
Anschluss kurz



Kleinstsicherung 8.5 mm, Flink F, 250 VAC  
Anschluss lang  
PCB

IEC 60127-3 · 250 VAC · Flink F

Siehe unten:

[Zulassungen und Konformitäten](#)**Beschreibung**

- Direkt lötfähig auf Leiterplatte
- Tiefes Ausschaltvermögen

**Referenzen**

Zugehöriger Sicherungshalter  
Sortimentskasten [Sortimentskasten MST 250 / MSF 250](#)

**Weblinks**

[PDF-Datenblatt](#), [HTML-Datenblatt](#), [Allgemeine Produktinformation](#),  
[Distributor-Stock-Check](#), [Detailanfrage zu Typ](#)

**Technische Daten**

Nennspannung	250 VAC
Nennstrom	0.04 - 5 A
Ausschaltvermögen	35 A
Charakteristik	Flink F
Montage	Leiterplatte, THT
Zulässige Umgebungstemp.	-40 °C bis 85 °C
Klimakategorie	40/085/21 gemäss IEC 60068-1
Material: Gehäuse	Thermoplast, UL 94V-0
Material: Anschlüsse	Kupfer, verzinkt
Einzelgewicht	0.5 g
Lagerbedingungen	0 °C bis 40 °C, max. 70% r.F.
Stempelung	 , Typ, Nennstrom, Nennspannung, Charakteristik, Prüfzeichen

Lötverfahren	Welle <a href="#">Lötprofil</a>
Lötbarkeit	235 °C / 2 sec gemäss IEC 60068-2-20, Test Ta
Lötwärmebeständigkeit	260 °C / 10 sec gemäss IEC 60068-2-20, Test Tb
Gehäusewiderstand	>100 MΩ (zw. Anschlüssen und Körper) nach EIA/IS-722, Test 4.7
Entflammbarkeit	UL 94V-0 (nach EIA/IS-722, Test 4.12)
Vibrationsbeständigkeit	gemäss IEC 60068-2-6, Test Fc
Stromfestigkeit	nach EIA/IS-722, Test 4.3.3
Nässe-/Widerstandstest	(nach EIA/IS-722, Test 4.4.3)
Thermischer Schock	MIL-STD-202, Method 107D (Luft Luft, 200 Zyk. von -55 bis +125°C)
Betriebsdauer	1000h @ 0.60 x In @ 70°C (nach EIA/IS-722, Test 4.4.1)
Last-/Feuchtigkeitstest	0.1*In @ 0.85 r.F. @ 85°C (nach EIA/IS-722, Test 4.4.2)
Mechanischer Schock	MIL-STD-202, Method 213 Condition A
Widerstandsfähigkeit gegen Lösungsmittel	MIL-STD-202, Method 215
Festigkeit der Anschlüsse	Zugbelastung min. 9 N (nach EIA/IS-722, Test 4.5.1)

**Zulassungen und Konformitäten**

Detaillierte Informationen zu Zulassungen, Normanforderungen, Verwendungshinweisen und Prüfdetails finden Sie in [Details über Zulassungen](#)

SCHURTER Produkte sind grundsätzlich für den Einsatz im industriellen Umfeld ausgelegt. Sie verfügen über Zulassungen unabhängiger Prüfstellen gemäss nationaler und internationaler Normen.

Produkte mit spezifischen Eigenschaften und Anforderungen wie sie etwa im Bereich Automotive nach IATF 16949, der Medizintechnik gemäss ISO 13485 oder in der Luft- und Raumfahrt gefordert werden, können ausschliesslich mit kundenspezifischen, individuellen Vereinbarungen durch SCHURTER angeboten werden.

## Zulassungen



Durch das Zulassungszeichen bescheinigen die Prüfstellen die Einhaltung der sicherheitstechnischen Anforderungen, die an elektronische Produkte gestellt werden.

Zulassung Referenztyp: MSF 250

Zulassungslogo	Zertifikat	Zulassungsstelle	Beschreibung
	VDE Zulassungen	VDE	VDE Ausweisnummer: 101035
	UL Zulassungen	UL	UR Ausweisnummer: E41599
	CCC Zulassungen	CCC	CCC Ausweisnummer: 2020970207000095

## Produktnormen

Produktnormen, welche referenziert werden

Organisation	Design	Norm	Beschreibung
	Ausgelegt gemäss	IEC 60127-3/3	Geräteschutzsicherungen - Teil 3: Kleinstsicherungseinsätze
	Ausgelegt gemäss	UL 248-14	Niederspannungssicherungen - Teil 14: Zusatzsicherungen
	Ausgelegt gemäss	CSA22.2 No. 248.14	Niederspannungssicherungen - Teil 14: Zusätzliche Sicherungen

## Anwendungsnormen

Anwendungsnormen, in welchen die Produkte entsprechend verwendet werden können

Organisation	Design	Norm	Beschreibung
	Ausgelegt für Anwendungen gemäss	IEC/UL 62368-1	Einrichtungen für Audio/Video-, Informations- und Kommunikationstechnik - Teil 1: Sicherheitsanforderungen

## Konformitäten

Das Produkt ist konform mit folgenden Richtlinien

Identifikation	Details	Aussteller	Beschreibung
	CE-Konformitätserklärung	SCHURTER AG	Die CE-Kennzeichnung erklärt, dass das Produkt gemäss der EU-Vordnung 765/2008 den geltenden Anforderungen genügt, die in den Harmonisierungsrechtsvorschriften der Gemeinschaft über ihre Anbringung festgelegt sind.
	UKCA-Konformitätserklärung	SCHURTER AG	Die UKCA-Kennzeichnung erklärt, dass das Produkt gemäss dem Britischen Amendment zur Verordnung (EC) 765/2008 den geltenden Anforderungen genügt.
	RoHS	SCHURTER AG	Richtlinie RoHS 2011/65/EU, Ergänzung (EU) 2015/863
	China RoHS	SCHURTER AG	Das Gesetz SJ/T 11363-2006 (China RoHS) ist seit dem 1. März 2007 in Kraft. Ähnlich wie bei der EU-Richtlinie RoHS.
	REACH	SCHURTER AG	Am 1. Juni 2007 trat die Verordnung (EG) Nr. 1907/2006 zur Registrierung, Bewertung, Zulassung und Beschränkung chemischer Stoffe 1 (kurz: "REACH") in Kraft.

## Dimension [mm]

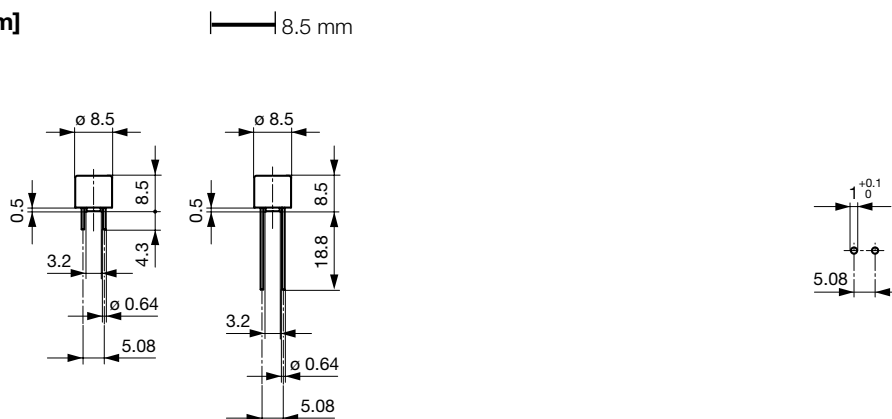

Bohrplan

### Derating Kurven

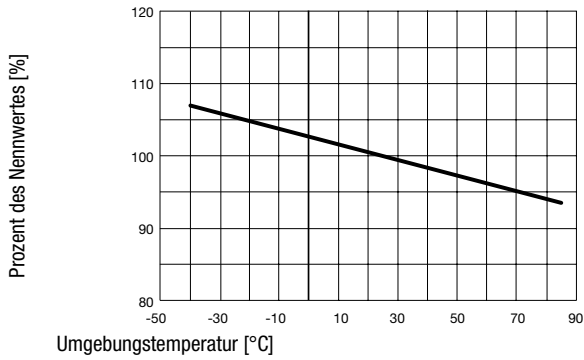



### Schmelzeiten

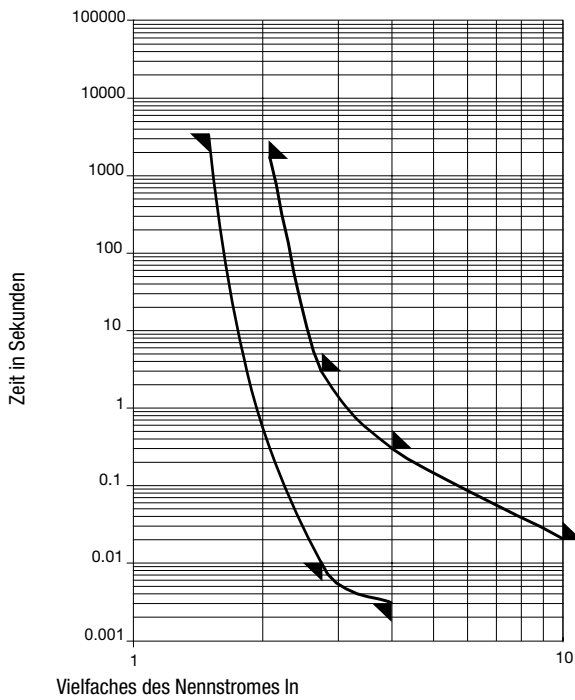

Nennstrom I <sub>n</sub>	1.5 x I <sub>n</sub> min.	2.1 x I <sub>n</sub> max.	2.75 x I <sub>n</sub> min.	2.75 x I <sub>n</sub> max.	4.0 x I <sub>n</sub> min.	4.0 x I <sub>n</sub> max.	10.0 x I <sub>n</sub> max.
0.04 A - 5 A	60 min	30 min	10 ms	3 s	3 ms	300 ms	20 ms

### Zeit-Strom-Kennlinien



### Alle Varianten

Nennstrom [A]	Nennspannung [VAC]	Ausschaltvermögen	Spannungsabfall 1.0 I <sub>n</sub> max. [mV]	Spannungsabfall 1.0 I <sub>n</sub> typ. [mV]	Verlustleistung 1.5 I <sub>n</sub> max. [mW]	Schmelzintegral 10.0 I <sub>n</sub> typ. [A <sup>2</sup> s]	  	S	L	T	Bestell-Nummer
0.04	250	1)	-	400	-	0.00016	●	●			0034.6000
0.05	250	1)	850	460	110	0.0004	●	●	●	●	0034.6001
0.063	250	1)	750	330	120	0.001	●	●	●	●	0034.6002
0.08	250	1)	650	280	140	0.001	●	●	●	●	0034.6003
0.1	250	1)	600	300	160	0.002	●	●	●	●	0034.6004
0.125	250	1)	550	210	180	0.006	●	●	●	●	0034.6005
0.16	250	1)	500	460	210	0.014	●	●	●	●	0034.6006

Nennstrom [A]	Nennspannung [VAC]	Aus-schaltver-mögen	Spannungsab-fall 1.0 I <sub>n</sub> max. [mV]	Spannungsab-fall 1.0 I <sub>n</sub> typ. [mV]	Verlustlei-stung 1.5 I <sub>n</sub> max. [mW]	Schmelzin-tegral 10.0 I <sub>n</sub> typ. [A <sup>2</sup> s]				S	L	T	Bestell-Nummer
0.2	250	1)	480	470	250	0.024	●	●	●	●			0034.6007
0.25	250	1)	440	360	290	0.058	●	●	●	●			0034.6008
0.315	250	1)	400	345	330	0.104	●	●	●	●			0034.6009
0.4	250	1)	370	80	390	0.044	●	●	●	●			0034.6010
0.5	250	1)	350	75	460	0.09	●	●	●	●			0034.6011
0.63	250	1)	320	70	530	0.15	●	●	●	●			0034.6012
0.8	250	1)	300	70	630	0.22	●	●	●	●			0034.6013
1	250	1)	280	70	740	0.33	●	●	●	●			0034.6014
1.25	250	1)	280	65	920	0.68	●	●	●	●			0034.6015
1.6	250	1)	250	70	1000	0.94	●	●	●	●			0034.6016
2	250	1)	240	70	1360	1.3	●	●	●	●			0034.6017
2.5	250	1)	200	65	1310	1.9	●	●	●	●			0034.6018
3.15	250	1)	180	65	1490	5.4	●	●	●	●			0034.6019
4	250	2)	160	60	1680	7.9	●			●			0034.6020
5	250	2)	150	60	1970	11.2	●			●			0034.6021
0.04	250	1)	-	400	-	0.00016	●				●		0034.6030
0.05	250	1)	850	460	110	0.0004	●	●	●		●		0034.6031
0.063	250	1)	750	330	120	0.001	●	●	●		●		0034.6032
0.08	250	1)	650	280	140	0.001	●	●	●		●		0034.6033
0.1	250	1)	600	300	160	0.002	●	●	●		●		0034.6034
0.125	250	1)	550	210	180	0.006	●	●	●		●		0034.6035
0.16	250	1)	500	460	210	0.014	●	●	●		●		0034.6036
0.2	250	1)	480	470	250	0.024	●	●	●		●		0034.6037
0.25	250	1)	440	360	290	0.058	●	●	●		●		0034.6038
0.315	250	1)	400	345	330	0.104	●	●	●		●		0034.6039
0.4	250	1)	370	80	390	0.044	●	●	●		●		0034.6040
0.5	250	1)	350	75	460	0.09	●	●	●		●		0034.6041
0.63	250	1)	320	70	530	0.15	●	●	●		●		0034.6042
0.8	250	1)	300	70	630	0.22	●	●	●		●		0034.6043
1	250	1)	280	70	740	0.33	●	●	●		●		0034.6044
1.25	250	1)	280	65	920	0.68	●	●	●		●		0034.6045
1.6	250	1)	250	70	1000	0.94	●	●	●		●		0034.6046
2	250	1)	240	70	1360	1.3	●	●	●		●		0034.6047
2.5	250	1)	200	65	1310	1.9	●	●	●		●		0034.6048
3.15	250	1)	180	65	1490	5.4	●	●	●		●		0034.6049
4	250	2)	160	60	1680	7.9	●			●			0034.6050
5	250	2)	150	60	1970	11.2	●			●			0034.6051
0.04	250	1)	-	400	-	0.00016	●				●		0034.6060
0.05	250	1)	850	460	110	0.0004	●	●	●		●		0034.6061
0.063	250	1)	750	330	120	0.001	●	●	●		●		0034.6062
0.08	250	1)	650	280	140	0.001	●	●	●		●		0034.6063
0.1	250	1)	600	300	160	0.002	●	●	●		●		0034.6064
0.125	250	1)	550	210	180	0.006	●	●	●		●		0034.6065
0.16	250	1)	500	460	210	0.014	●	●	●		●		0034.6066
0.2	250	1)	480	470	250	0.024	●	●	●		●		0034.6067
0.25	250	1)	440	360	290	0.058	●	●	●		●		0034.6068
0.315	250	1)	400	345	330	0.104	●	●	●		●		0034.6069
0.4	250	1)	370	80	390	0.044	●	●	●		●		0034.6070
0.5	250	1)	350	75	460	0.09	●	●	●		●		0034.6071
0.63	250	1)	320	70	530	0.15	●	●	●		●		0034.6072
0.8	250	1)	300	70	630	0.22	●	●	●		●		0034.6073
1	250	1)	280	70	740	0.33	●	●	●		●		0034.6074
1.25	250	1)	280	65	920	0.68	●	●	●		●		0034.6075

Nennstrom [A]	Nennspannung [VAC]	Ausschaltvermögen	Spannungsabfall 1.0 I <sub>n</sub> max. [mV]	Spannungsabfall 1.0 I <sub>n</sub> typ. [mV]	Verlustleistung 1.5 I <sub>n</sub> max. [mW]	Schmelzintegral 10.0 I <sub>n</sub> typ. [A <sup>2</sup> s]		S	L	T	Bestell-Nummer
1.6	250	1)	250	70	1000	0.94	● ● ●	●			0034.6076
2	250	1)	240	70	1360	1.3	● ● ●	●			0034.6077
2.5	250	1)	200	65	1310	1.9	● ● ●	●			0034.6078
3.15	250	1)	180	65	1490	5.4	● ● ●	●			0034.6079
4	250	2)	160	60	1680	7.9	●			●	0034.6080
5	250	2)	150	60	1970	11.2	●			●	0034.6081

■ Oft verkauft.

Sie können die Verfügbarkeit all unserer Produkte in Echtzeit prüfen: <https://www.schurter.com/de/Stock-Check/Produktverfuegbarkeit-SCHURTER>

1) 35 A @ 250 VAC

2) 10 In @ 250 VAC

**Verpackungseinheit**  
gem. IEC 60286-2

S = 4.3 mm	100 St. in ESD-Plastikbeutel
L = 18.8 mm	100 St. (Kartonschachtel)
T = 18.8 mm	750 St. in Blistergurt [P = P0: 12.7; P1: 3.81; H1: 26.45] auf Spule [A: 360; W3: 40; W4: 52; C: 30.5]