



ASCD18-200W4 AS (\*\*)  
ASCD18-300W2 AS (\*\*)  
ASCD18-1000W34 AS (\*\*)

7 115 ...  
7 115 ...  
7 115 ...





Deutsch (de)  
English (en)  
Français (fr)  
Italiano (it)  
Nederlands (nl)  
Español (es)  
Português (pt)  
Ελληνικά (el)  
Dansk (da)  
Norsk (no)  
Svenska (sv)  
Suomi (fi)  
Türkçe (tr)  
Magyar (hu)  
Česky (cs)  
Slovensky (sk)  
Polski (pl)  
Română (ro)  
Slovensko (sl)  
Srpski (sr)  
Hrvatski (hr)  
Русский (ru)  
Українська (uk)  
Български (bg)  
Eesti (et)  
Lietuviškai (lt)  
Latviešu (lv)  
中文 (zh CM)  
繁體中文 (zh CK)  
한국어 (ko)  
ไทย (th)  
日本語 (ja)  
हिन्दी (hi)  
عربي (ar)

















































3 41 01 392 06 0

2024-01-15



|  |   | ASCD18-200W4 AS (**)   | ASCD18-300W2 AS (**)   | ASCD18-1000W34 AS (**)   |
|--|---|--|--|--|
|  |   | 7 115 ...  | 7 115 ...  | 7 115 ...  |
| <b>U</b>   | V $\overline{\text{---}}$               | 18   | 18   | 18   |
| <b>n<sub>0</sub></b>   | /min, min <sup>-1</sup> ,<br>rpm, r/min | 0–1500   | 0–1700   | 0–1800   |
| <b>n<sub>S</sub></b>   | /min, min <sup>-1</sup>                 | 0–3000   | 0–3400   | 0–2200   |
| <b>M...</b>  | Nm                                      | 210  | 290  | 1050   |
|  | kg                                      | 1,2  | 1,2  | 3,1  |
|  |   | 1/4"  | 1/2"  | 3/4"  |
| <b>L<sub>pA</sub></b>  | dB                                      | 96,1   | 99,2   | 96,7   |
| <b>K<sub>pA</sub></b>  | dB                                      | 3  | 3  | 3  |
| <b>L<sub>WA</sub></b>  | dB                                      | 104,1  | 107,2  | 104,7  |
| <b>K<sub>WA</sub></b>  | dB                                      | 3  | 3  | 3  |
| <b>L<sub>pCpeak</sub></b>  | dB                                      | 118,1  | 121,3  | 121,3  |
| <b>K<sub>pCpeak</sub></b>  | dB                                      | 3  | 3  | 3  |
| <b>a<sub>h</sub></b>   | m/s <sup>2</sup>                        | 13,4   | 15,0   | 15,7   |
| <b>K<sub>a</sub></b>   | m/s <sup>2</sup>                        | 1,5  | 1,5  | 1,5  |

|  | GBA 18V<br>2 Ah   | GBA 18V<br>4 Ah   | GBA 18V<br>5 Ah   | ProCORE 18V<br>4 Ah   | ProCORE 18V<br>8 Ah   | ProCORE 18V<br>12 Ah   |
|--|---|---|---|---|---|--|
|              |  |  |  |  |  |  |
| Powered by  |   |   |   |   |   |  |
|              | kg  | 0,35  | 0,60  | 0,60  | 0,52  | 0,96   |
|              |   |   |   |   |   | Lithium Ion  |
| <b>U</b>   | V $\overline{\text{---}}$   |   |   |   |   | 18   |
| <b>T<sub>CHARGE</sub></b>  | °C  |   |   |   |   | 0 ... +35  |
|             |   |   |   |   |   | GAL 1880 CV, GAL 18V-160   |

|  |   |           |           |   |           |           |   |            |           |   |            |               |   |            |           |   |            |
|--|---|-----------|-----------|---|-----------|-----------|---|------------|-----------|---|------------|---------------|---|------------|-----------|---|------------|
|  |  | <b>3</b>  |           |   |           |           |   |            |           |   |            |               |   |            |           |   |            |
| <b>de</b>  |  | <b>13</b> | <b>pt</b> |  | <b>53</b> | <b>tr</b> |  | <b>91</b>  | <b>sl</b> |  | <b>131</b> | <b>et</b>     |  | <b>170</b> | <b>th</b> |  | <b>207</b> |
| <b>en</b>  |  | <b>20</b> | <b>el</b> |  | <b>60</b> | <b>hu</b> |  | <b>97</b>  | <b>sr</b> |  | <b>137</b> | <b>lt</b>     |  | <b>176</b> | <b>ja</b> |  | <b>215</b> |
| <b>fr</b>  |  | <b>26</b> | <b>da</b> |  | <b>67</b> | <b>cs</b> |  | <b>104</b> | <b>hr</b> |  | <b>143</b> | <b>lv</b>     |  | <b>182</b> | <b>hi</b> |  | <b>222</b> |
| <b>it</b>  |  | <b>33</b> | <b>no</b> |  | <b>73</b> | <b>sk</b> |  | <b>110</b> | <b>ru</b> |  | <b>149</b> | <b>zh(CM)</b> |  | <b>188</b> | <b>ar</b> |  | <b>233</b> |
| <b>nl</b>  |  | <b>40</b> | <b>sv</b> |  | <b>79</b> | <b>pl</b> |  | <b>117</b> | <b>uk</b> |  | <b>156</b> | <b>zh(CK)</b> |  | <b>195</b> |           |   |            |
| <b>es</b>  |  | <b>46</b> | <b>fi</b> |  | <b>85</b> | <b>ro</b> |  | <b>124</b> | <b>bg</b> |  | <b>163</b> | <b>ko</b>     |  | <b>201</b> |           |   |            |

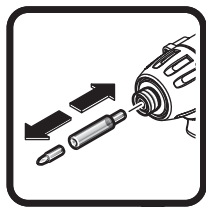

ASCD18-200W4 AS (\*\*)

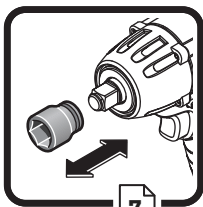

ASCD18-300W2 AS (\*\*)  
ASCD18-1000W34 AS (\*\*)

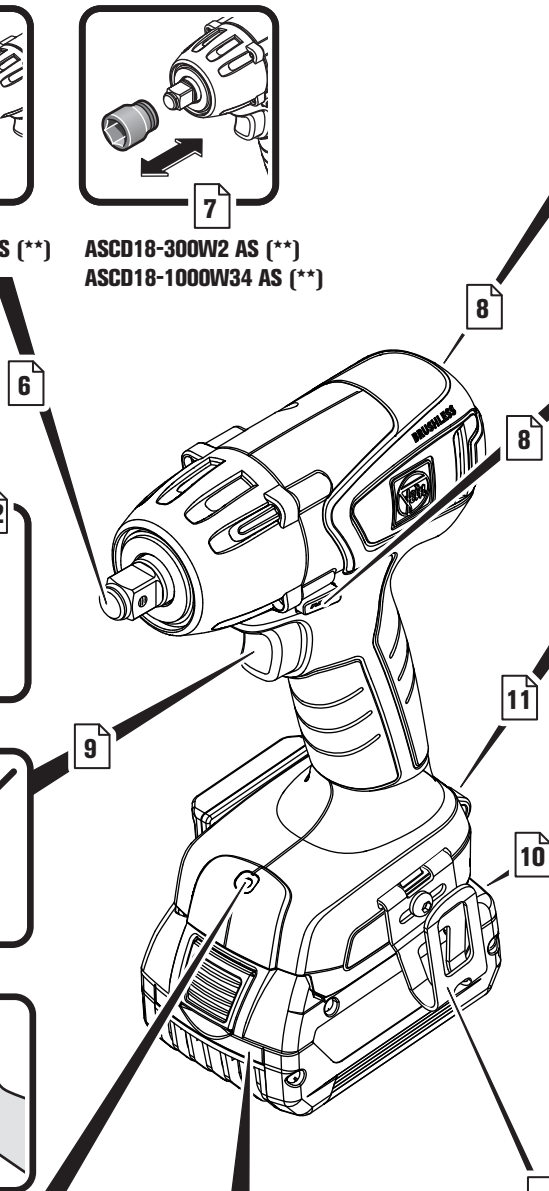
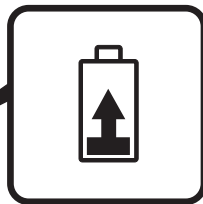
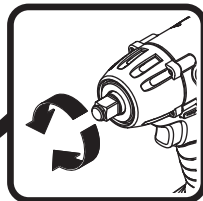
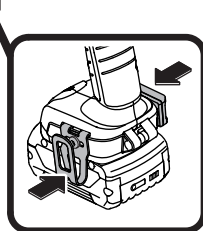
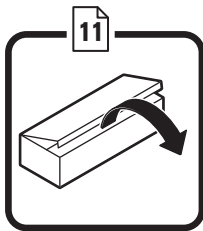
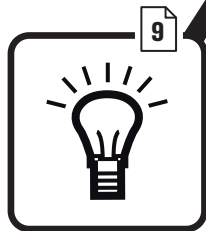
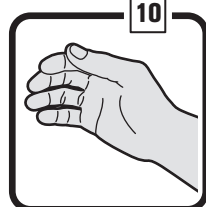
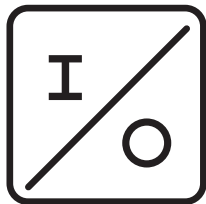
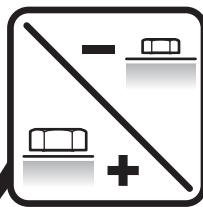

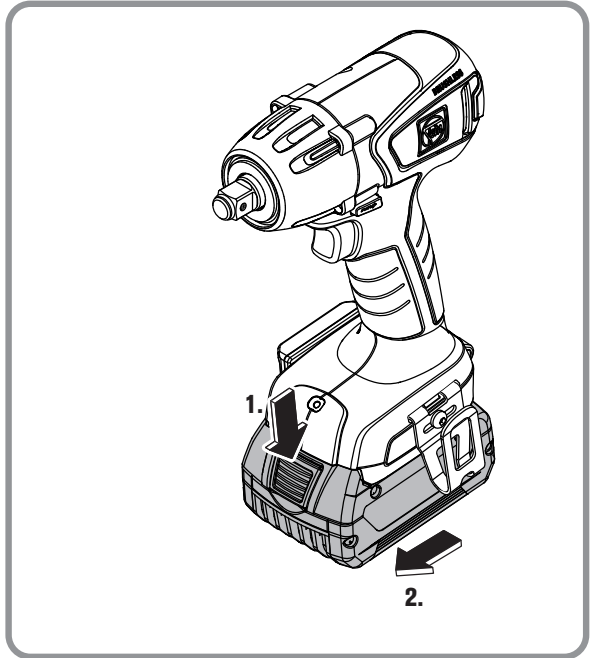
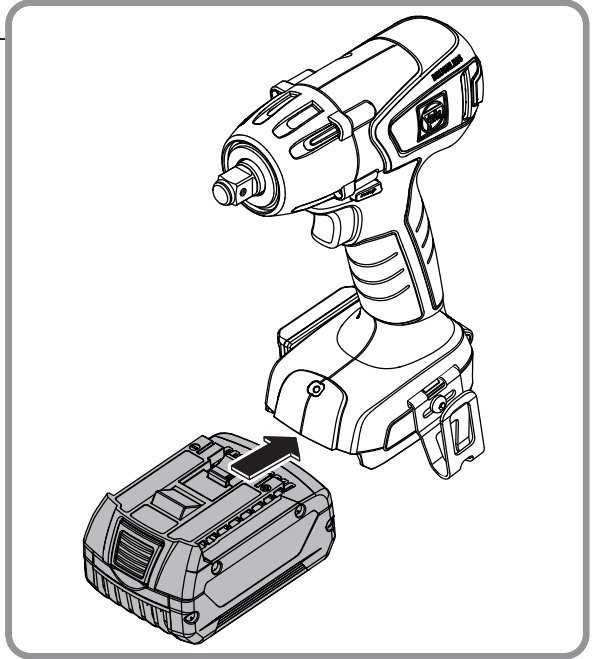
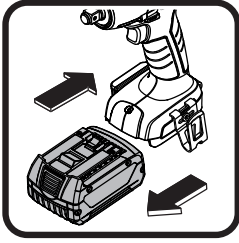

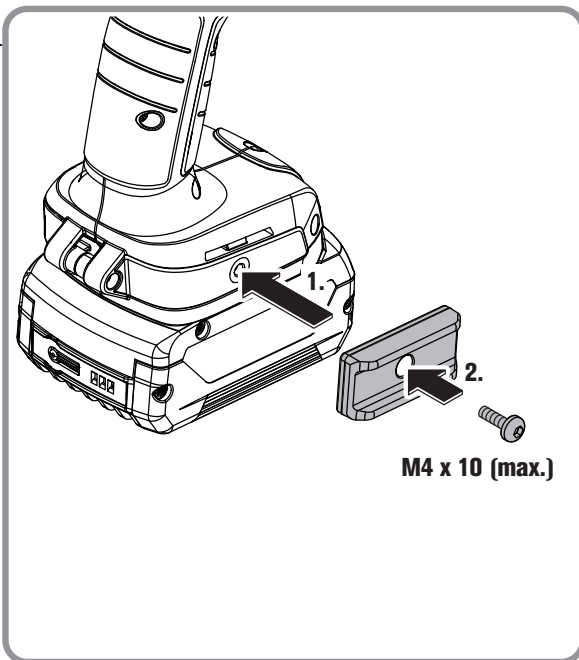
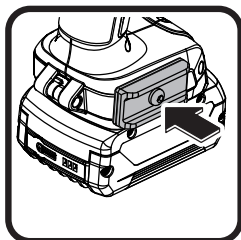
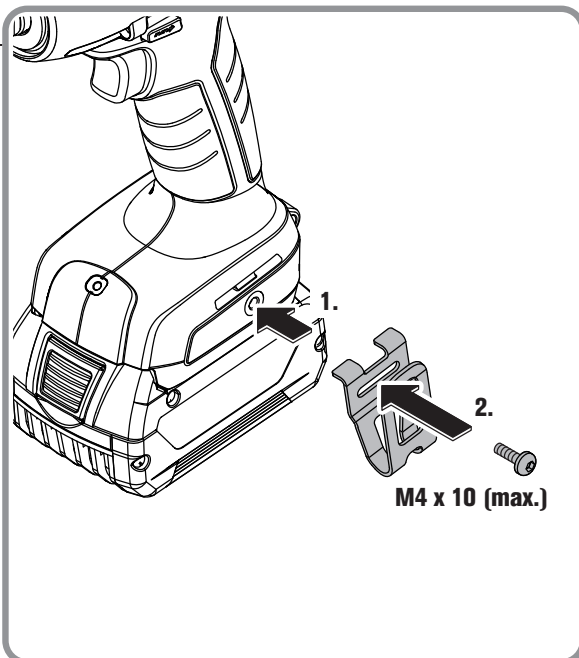
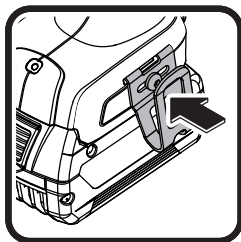

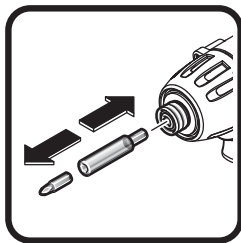

ASCD18-200W4 AS (\*\*)

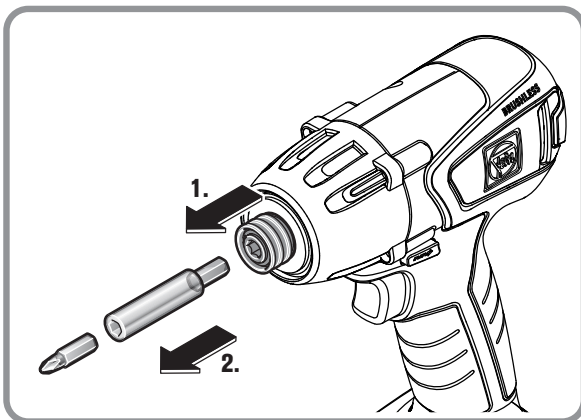
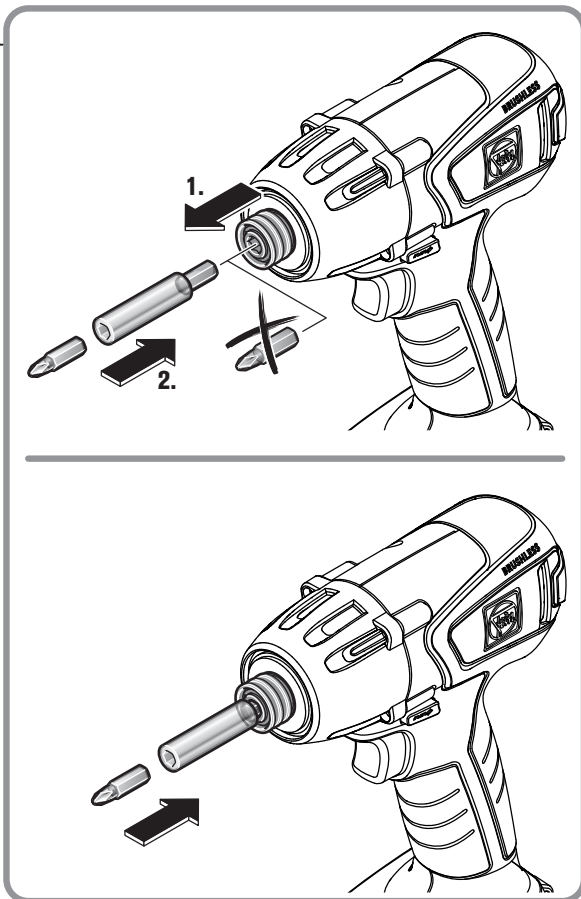

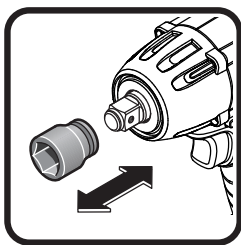

ASCD18-300W2 AS (\*\*)  
ASCD18-1000W34 AS (\*\*)

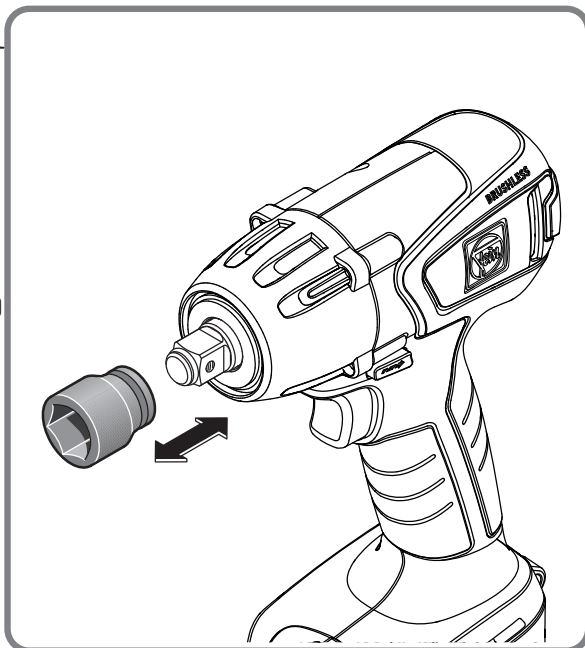

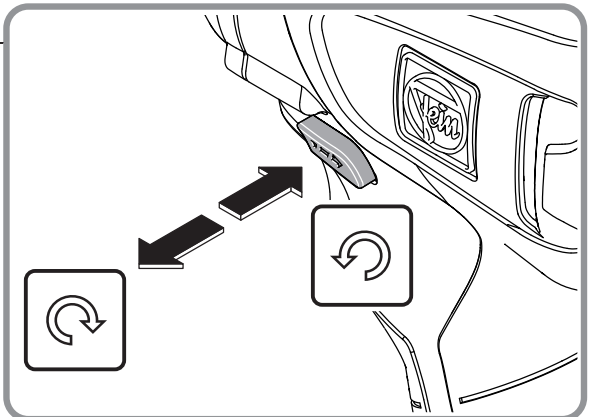
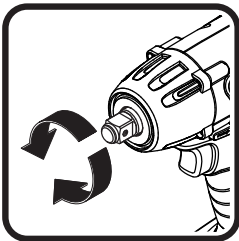
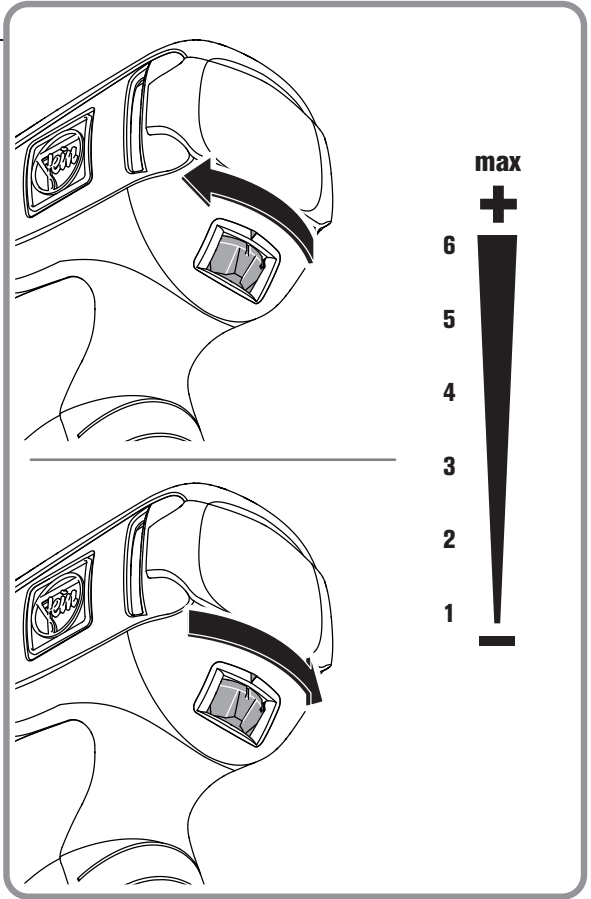
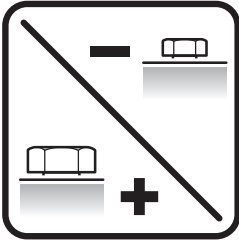



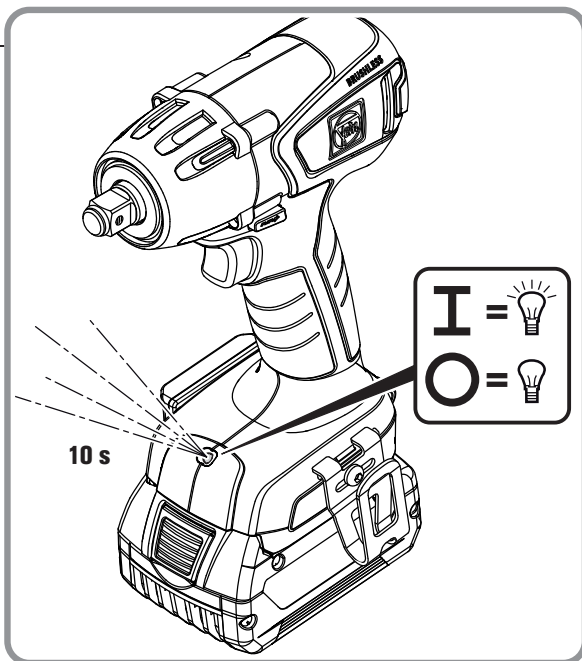
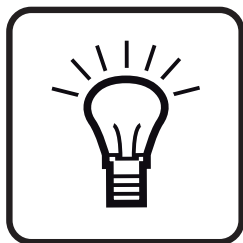
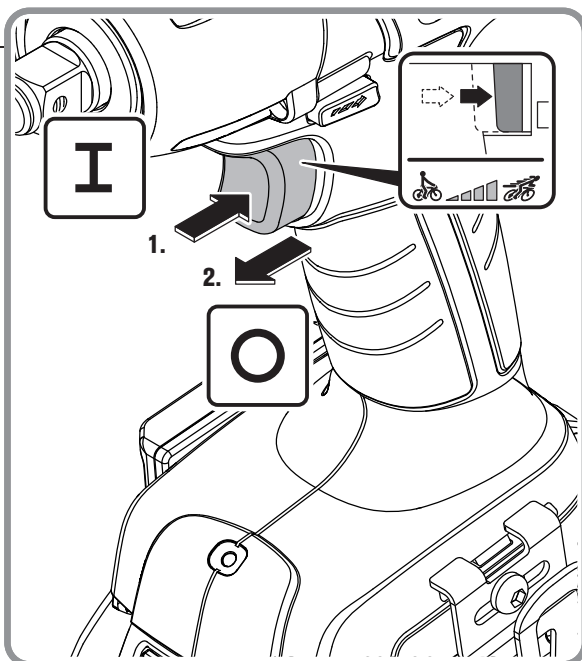
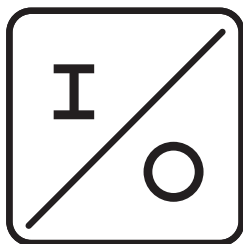

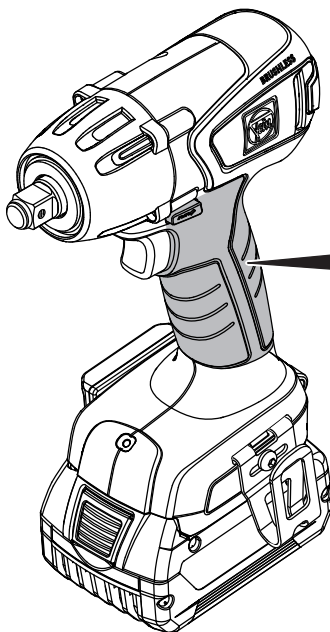
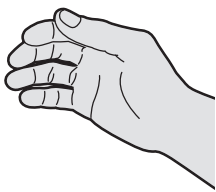
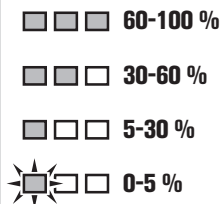
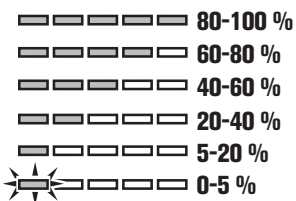
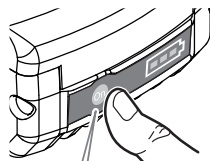
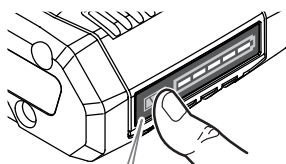

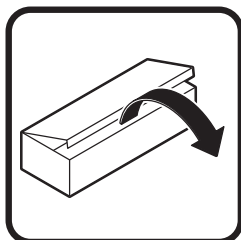
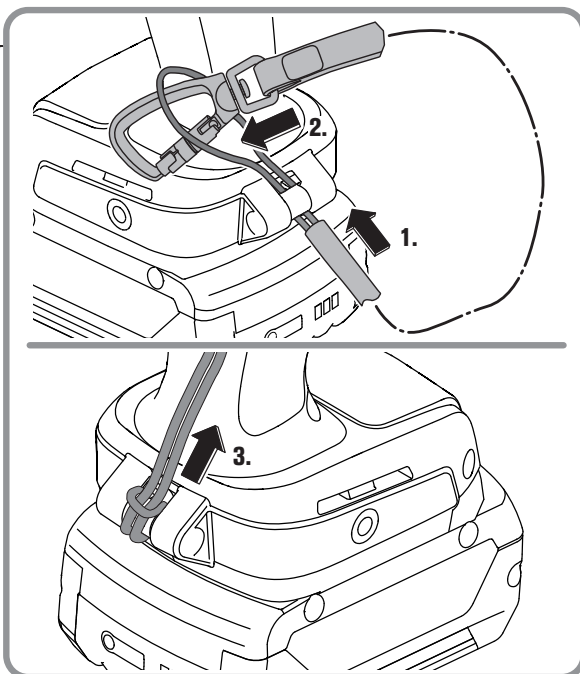



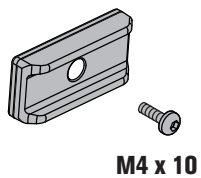
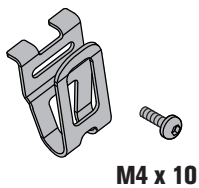

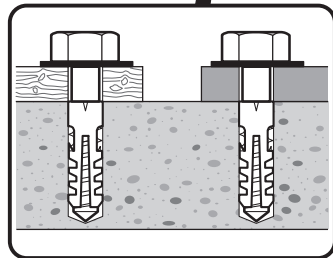
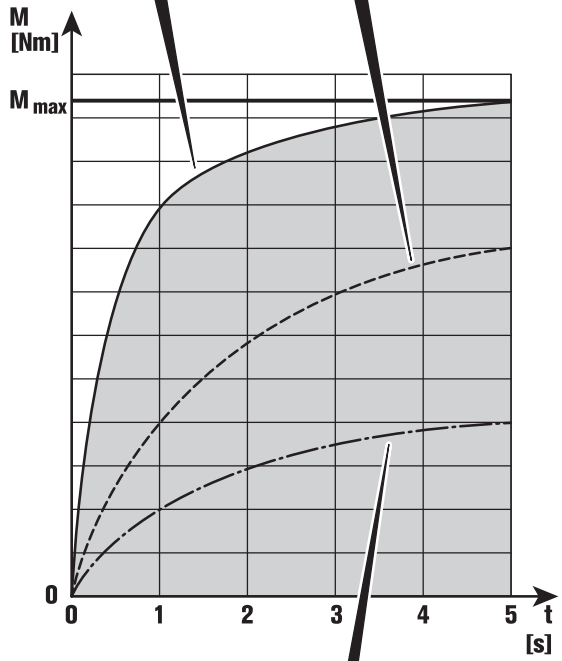
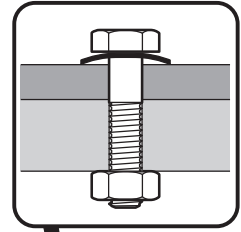
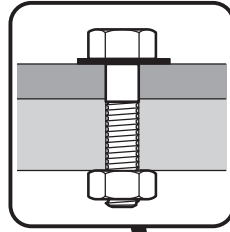

















ASCD18-200W4 AS (\*\*)  
ASCD18-300W2 AS (\*\*)















## Originalbetriebsanleitung.

## Verwendete Symbole, Abkürzungen und Begriffe.

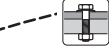
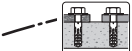
| Symbol, Zeichen  | Erklärung   |
|--|---|
|    | Die beiliegenden Dokumente wie Betriebsanleitung und Allgemeine Sicherheitshinweise unbedingt lesen.  |
|    | AMPSHare ist das gemeinsame Akkusystem, mit dem Sie viele Werkzeuge von vielen Profimarken mit nur einem Akku verwenden können.                                     |
|    | Rotierende Teile des Elektrowerkzeugs nicht berühren.   |
|    | Den Anweisungen im nebenstehenden Text oder Grafik folgen!  |
|    | Allgemeines Verbotssymbol. Diese Handlung ist verboten!   |
|    | Vor diesem Arbeitsschritt den Akku aus dem Elektrowerkzeug entfernen. Sonst besteht Verletzungsgefahr durch unbeabsichtigtes Anlaufen des Elektrowerkzeugs.         |
|    | Beim Arbeiten Augenschutz benutzen.   |
|    | Beim Arbeiten Gehörschutz benutzen.   |
|    | Beim Arbeiten Handschutz benutzen.  |
|    | Laden Sie keine beschädigten Akkus.   |
|    | Schützen Sie den Akku vor Hitze, z. B. auch vor dauernder Sonneneinstrahlung, Feuer, Schmutz, Wasser und Feuchtigkeit.  |
|    | Die Hinweise im nebenstehenden Text beachten!   |
|    | Zusatzinformation.  |
|   | Griffbereich  |
|  | Einschalten   |
|  | Ausschalten   |
|  | Bestätigt die Konformität des Elektrowerkzeugs mit den Richtlinien der Europäischen Gemeinschaft.   |
|  | Bestätigt die Konformität des Elektrowerkzeugs mit den Richtlinien von Großbritannien (England, Wales, Schottland).   |
|  | Dieses Symbol bestätigt die Zertifizierung dieses Produkts in USA und Kanada.   |
|  | Bestätigt die Konformität des Elektrowerkzeugs mit den nationalen technischen Vorschriften der Zollunion (Belarus, Russland, Kirgisistan, Kasachstan und Armenien). |
|  | Dieser Hinweis zeigt eine möglicherweise gefährliche Situation an, die zu ernststen Verletzungen oder zum Tod führen kann.  |
|  | Recycling-Zeichen: kennzeichnet wiederverwertbare Materialien   |

| Symbol, Zeichen  | Erklärung   |
|--|---|
|  | Ausgemusterte Elektrowerkzeuge und andere elektrotechnische und elektrische Erzeugnisse getrennt sammeln und einer umweltgerechten Wiederverwertung zuführen. |
|  | Kennzeichnet recyclebare Verpackungen und Produkte, die getrennt voneinander gesammelt und entsorgt werden müssen.  |
|  | Akkutyp   |
|  | Ladegerättyp  |
|   | Gewicht entsprechend EPTA-Procedure 01  |
|  | Kleine Drehzahl   |
|  | Große Drehzahl  |
|  | Drehmomentverlauf bei harter Unterlage, z. B. Schrauben und Muttern mit Scheibe (abhängig von Schraubendurchmesser und Festigkeit)                            |
|  | Drehmomentverlauf bei federnder Unterlage, z. B. Autofelgen, Federringe, Tellerfedern, Stehbolzen, Verlängerungen   |
|  | Drehmomentverlauf bei weicher Unterlage, z. B. Holz (abhängig von Schraubendurchmesser und Schraubenlänge), Blei- oder Fiberscheiben                          |
| (**)   | Kann Ziffern oder Buchstaben enthalten  |
| ***  | Teilweise Lieferumfang  |
| (Ax - Zx)  | Kennzeichnung für interne Zwecke  |

| Zeichen   | Einheit international                               | Erklärung  |
|---|---|--|
| $U$   | V $\overline{\text{---}}$                           | elektrische Gleichspannung   |
| $f$   | Hz  | Frequenz   |
| $n_0$   | /min, min $^{-1}$ , rpm, r/min                      | Leerlaufdrehzahl (bei voll geladenem Akku)   |
| $n_s$   | /min, min $^{-1}$                                   | Schlagzahl   |
| $M_{..}$  | Nm  | Drehmoment (harter Schraubfall)  |
| $T_{CHARGE}$  | °C  | Zulässige Umgebungstemperatur beim Laden   |
|  | inch  | Werkzeugaufnahme Innensechskant  |
|  | inch  | Werkzeugaufnahme Außenvierkant   |
| $\emptyset$   | mm  | Durchmesser eines runden Teils   |
| $L_{pA}$  | dB  | Schalldruckpegel   |
| $L_{wA}$  | dB  | Schalleistungspegel  |
| $L_{pCpeak}$  | dB  | Spitzenschalldruckpegel  |
| $K_{..}$  |   | Unsicherheit   |
| $a$   | m/s $^2$  | Schwingungsemissionswert nach EN 62841 (Vektorsumme dreier Richtungen)               |
| $a_h$   | m/s $^2$  | arithmetischer Mittelwert der Schwingungsgesamtwerte                                 |
|   | m, s, kg, A, mm, V, W, Hz, N, °C, dB, min, m/s $^2$ | Basis- und abgeleitete Einheiten aus dem Internationalen Einheitensystem <b>SI</b> . |

## Zu Ihrer Sicherheit.



### **WARNUNG** Lesen Sie alle Sicherheitshinweise und Anweisungen. Versäumnisse bei

der Einhaltung der Sicherheitshinweise und Anweisungen können elektrischen Schlag, Brand und/oder schwere Verletzungen verursachen.

### **Bewahren Sie alle Sicherheitshinweise und Anweisungen für die Zukunft auf.**



Verwenden Sie dieses Elektrowerkzeug nicht, bevor Sie diese Betriebsanleitung sowie die beiliegenden „Allgemeinen Sicherheitshinweise“ (Schriftennummer 3 41 30 465 06 0) gründlich gelesen und vollständig verstanden haben. Bewahren Sie die genannten Unterlagen zum späteren Gebrauch auf und überreichen Sie diese bei einer Weitergabe oder Veräußerung des Elektrowerkzeugs.

Beachten Sie ebenso die einschlägigen nationalen Arbeitsschutzbestimmungen.

### **Bestimmung des Elektrowerkzeugs:**

handgeführter Schlagschrauber zum Ein- und Ausdrehen von Schrauben und Muttern mit den von FEIN zugelassenen Einsatzwerkzeugen und Zubehör ohne Wasserzufuhr in wettergeschützter Umgebung.

In störbehafteter Umgebung ist eine Verminderung der Betriebsqualität möglich, wie zeitlich begrenzter Ausfall, zeitlich begrenzte Minderung der Funktion oder des bestimmungsgemäßen Betriebsverhaltens, für deren Behebung ein Eingriff der Bedienperson erforderlich ist.

### **Spezielle Sicherheitshinweise.**

**Verwenden Sie kein beschädigtes Elektrowerkzeug. Kontrollieren Sie vor jeder Verwendung des Elektrowerkzeugs das Gehäuse und sonstige Komponenten auf Beschädigungen wie Risse oder Brüche.**

**Halten Sie das Gerät an den isolierten Griffflächen, wenn Sie Arbeiten ausführen, bei denen die Schraube verborgene Stromleitungen treffen kann.** Der Kontakt der Schraube mit einer spannungsführenden Leitung kann auch metallene Geräteteile unter Spannung setzen und zu einem elektrischen Schlag führen.

**Achten Sie auf verdeckte liegende elektrische Leitungen, Gas- und Wasserrohre.** Kontrollieren Sie vor Arbeitsbeginn den Arbeitsbereich z. B. mit einem Metallortungsgerät.



Beim Arbeiten Gehörschutz benutzen.

**Tragen Sie persönliche Schutzausrüstung. Verwenden Sie je nach Anwendung Vollgesichtsschutz, Augenschutz oder Schutzbrille. Soweit angemessen, tragen Sie Staubmaske, Gehörschutz, Schutzhandschuhe oder Spezialschürze, die kleine Schleif- und Materialpartikel von Ihnen fernhalten.** Die Augen sollen vor herumfliegenden Fremdkörpern geschützt werden, die bei verschiedenen Anwendungen entstehen. Staub- oder Atemschutzmaske müssen den bei der Anwendung entstehenden Staub filtern. Wenn Sie lange lautem Lärm ausgesetzt sind, können Sie einen Hörverlust erleiden.

**Sperren Sie bei Arbeiten in der Höhe die Fläche unter dem Arbeitsbereich ab und sichern Sie das Elektrowerkzeug und das Werkstück stets gegen Herunterfallen.**

**Verwenden Sie das Elektrowerkzeug nur auf einer stabilen Arbeitsfläche und sorgen Sie für einen sicheren Stand.**

**Sichern Sie das Werkstück.** Ein mit einer Spannvorrichtung gehaltenes Werkstück ist sicherer gehalten als in Ihrer Hand.

**Halten Sie das Elektrowerkzeug gut fest.** Es können kurzzeitig hohe Reaktionsmomente auftreten.

**Bearbeiten Sie kein magnesiumhaltiges Material.** Es besteht Brandgefahr.

**Bearbeiten Sie kein CFK (Kohlenstoffaserverstärkter Kunststoff) und kein asbesthaltiges Material.** Diese gelten als krebserregend.

**Es ist verboten Schilder und Zeichen auf das Elektrowerkzeug zu schrauben oder zu nieten.** Eine beschädigte Isolierung bietet keinen Schutz gegen elektrischen Schlag.

**Verwenden Sie kein Zubehör, das nicht speziell vom Elektrowerkzeughersteller entwickelt oder freigegeben wurde.** Sicherer Betrieb ist nicht alleine dadurch gegeben, dass ein Zubehör auf Ihr Elektrowerkzeug passt.

**Vergewissern Sie sich vor jedem Einsatz, dass das Einsatzwerkzeug sicher befestigt ist. Bei einer Vierkant-Werkzeugaufnahme mit Bohrung muss das Einsatzwerkzeug zusätzlich formschlüssig gesichert werden.** Lose oder nicht sicher befestigte Einsatzwerkzeuge können sich lösen oder weggeschleudert werden. Dies kann zu Verletzung führen.

**Reinigen Sie regelmäßig die Lüftungsöffnungen des Elektrowerkzeugs mit nichtmetallischen Werkzeugen.** Das Motorgebläse zieht Staub in das Gehäuse. Dies kann bei übermäßiger Ansammlung von Metallstaub elektrische Gefährdungen verursachen.

**Schauen Sie niemals aus kleinen Entfernungen in das Licht der Lampe des Elektrowerkzeugs. Richten Sie das Lampenlicht niemals auf die Augen von anderen Personen, die sich in der Nähe befinden.** Die Strahlung, welche vom Leuchtmittel erzeugt wird, kann für das Auge schädlich sein.

**Richten Sie das Elektrowerkzeug nicht gegen sich selbst, andere Personen oder Tiere.** Es besteht Verletzungsgefahr durch scharfe oder heiße Einsatzwerkzeuge.

**Schalten Sie das Elektrowerkzeug sofort aus, wenn das Einsatzwerkzeug blockiert. Schalten Sie das Elektrowerkzeug nicht wieder ein, solange das Einsatzwerkzeug blockiert ist; dabei könnte ein Rückschlag mit hohem Reaktionsmoment entstehen. Ermitteln und beheben Sie die Ursache für die Blockierung des Einsatzwerkzeugs unter Berücksichtigung der Sicherheitshinweise.** Mögliche Ursachen dafür können sein:

- Verkanten im zu bearbeitenden Werkstück
- Durchbrechen des zu bearbeitenden Materials
- Überlastung des Elektrowerkzeugs.

## Verwendung und Behandlung des Akkus (Akkublocks).

Diese Sicherheitshinweise gelten nur für 18V-FEIN-Li-Ionen-AMPSHare-Akkus.

Verwenden Sie den Akku nur in Produkten der AMPShare-Partner. AMPShare gekennzeichnete 18V-Akkus sind vollständig kompatibel mit folgenden Produkten:

- alle Produkte des FEIN-18V-AMPSHare-Systems
- alle 18V-Produkte von AMPShare-Partnern.

Beim Arbeiten mit und Laden von falschen, beschädigten, reparierten oder aufgearbeiteten Akkus, Nachahmungen und Fremdfabrikaten besteht Brandgefahr und/oder Explosionsgefahr.

Beachten Sie die Akkuempfehlungen in der Betriebsanleitung Ihres Produktes. Nur so können der Akku und das Produkt gefahrlos betrieben werden, und die Akkus werden vor gefährlicher Überlastung geschützt.

Laden Sie die Akkus nur mit Ladegeräten auf, die von FEIN oder einem der AMPShare-Partner empfohlen werden. Durch ein Ladegerät, das für eine bestimmte Art von Akkus geeignet ist, besteht Brandgefahr, wenn es mit anderen Akkus verwendet wird.

Der Akku wird teigeladen ausgeliefert. Um die volle Leistung des Akkus zu gewährleisten, laden Sie vor dem ersten Einsatz den Akku vollständig im Ladegerät auf.

Bewahren Sie Akkus außerhalb der Reichweite von Kindern auf.

Akkus dürfen nicht zerlegt, geöffnet oder zerkleinert werden. Setzen Sie die Akkus keinen mechanischen Stößen aus. Bei Beschädigung und unsachgemäßem Gebrauch des Akkus können schädliche Dämpfe und Flüssigkeiten austreten. Die Dämpfe können die Atemwege reizen. Austretende Akkufflüssigkeit kann zu Hautreizungen oder Verbrennungen führen.

Falls die Haut mit der Akkufflüssigkeit in Berührung kommt, sofort mit reichlich Wasser abspülen. Falls die Akkufflüssigkeit ins Auge gelangt, waschen Sie die Augen mit sauberem Wasser aus und begeben sich unverzüglich in ärztliche Behandlung!

Falls die Akkufflüssigkeit angrenzende Gegenstände benetzt hat, überprüfen Sie die betroffenen Teile. Vermeiden Sie Hautkontakt durch Tragen von Schutzhandschuhen. Reinigen Sie die Teile mit einem trockenen Haushaltspapier oder tauschen Sie die Teile gegebenenfalls aus. Austretende Dämpfe können die Atemwege reizen. Austretende Akkufflüssigkeit kann zu Hautreizungen oder Verbrennungen führen.

Schließen Sie den Akku nicht kurz. Halten Sie den nicht benutzten Akku fern von Büroklammern, Münzen, Schlüsseln, Nägeln, Schrauben oder anderen kleinen Metallgegenständen, die eine Überbrückung der Kontakte verursachen könnten. Ein Kurzschluss zwischen den Akkukontakten kann Verbrennungen oder Feuer zur Folge haben.

Durch spitze Gegenstände wie z. B. Nagel oder Schraubenzieher oder durch äußere Kräfteinwirkung kann der Akku beschädigt werden. Es kann zu einem internen Kurzschluss kommen und der Akku brennen, rauchen, explodieren oder überhitzen.

Warten Sie niemals beschädigte Akkus. Sämtliche Wartung von Akkus sollte nur durch den Hersteller oder bevollmächtigte Kundendienststellen erfolgen.



Schützen Sie den Akku vor Hitze, z. B. auch vor dauernder Sonneneinstrahlung, Feuer, Schmutz, Wasser und Feuchtigkeit. Es besteht Explosions- und Kurzschlussgefahr.



Betreiben und lagern Sie den Akku nur bei einer Umgebungstemperatur zwischen  $-20\text{ °C}$  und  $+50\text{ °C}$ . Lassen Sie den Akku z. B. im Sommer nicht im Auto liegen. Bei Temperaturen  $< 0\text{ °C}$  kann es gerätespezifisch zu Leistungseinschränkung kommen.

Laden Sie den Akku nur bei Umgebungstemperaturen zwischen  $0\text{ °C}$  und  $+35\text{ °C}$ . Laden Sie den Akku mit USB-Anschluss nur über diesen bei Umgebungstemperaturen zwischen  $+10\text{ °C}$  und  $+35\text{ °C}$ . Laden außerhalb des Temperaturbereiches kann den Akku beschädigen oder die Brandgefahr erhöhen.

Behandeln Sie entladene Akkus vorsichtig. Akkus stellen eine Gefahrenquelle dar, da sie einen sehr hohen Kurzschlussstrom verursachen können. Selbst wenn sich Li-Ionen-Akkus scheinbar in entladene Zustand befinden, entladen sich diese nie vollständig.

Tauchen Sie den Akku nicht in Flüssigkeiten, wie (Salz-)Wasser oder Getränke. Kontakt mit Flüssigkeiten kann den Akku beschädigen. Dies kann zu Hitzeentwicklung, Rauchentwicklung, Entzündung oder Explosion des Akkus führen. Verwenden Sie den Akku nicht weiter und wenden Sie sich an einen von FEIN autorisierten Kundendienst.

Verwenden Sie keinen beschädigten Akku. Die Nutzung eines Akkus muss sofort gestoppt werden, sobald dieser anormale Eigenschaften aufweist, wie beispielsweise Geruchsentwicklung, Hitze, Verfärbung oder Verformung. Bei fortgesetztem Betrieb kann der Akku Hitze und Rauch entwickeln, sich entzünden oder explodieren.

Den Akku nicht öffnen, zerdrücken, überhitzen oder verbrennen. Bei Missachtung besteht Verbrennungs- und Brandgefahr. Folgen Sie den Anweisungen des Herstellers.

Löschen Sie brennende Li-Ionen-Akkus mit Wasser, Sand oder Feuerlöschdecke.

Vermeiden Sie physische Schläge/Einwirkungen. Schläge und Eindringen von Gegenständen können die Akkus beschädigen. Dies kann zu Leckagen, Hitzeentwicklung, Rauchentwicklung, Entzündung oder Explosion des Akkus führen.

Laden Sie den Akku niemals unbeaufsichtigt über Nacht. Bei Missachtung besteht unter Umständen Brand- und Explosionsgefahr.

Entnehmen Sie den Akku erst dann aus seiner Originalverpackung, wenn dieser verwendet werden soll.

Nehmen Sie den Akku nur bei ausgeschaltetem Elektrowerkzeug ab.

Nehmen Sie den Akku vor Arbeiten am Elektrowerkzeug aus dem Elektrowerkzeug. Läuft das Elektrowerkzeug unbeabsichtigt an, besteht Verletzungsgefahr.



**Halten Sie den Akku vor Feuchtigkeit und Wasser geschützt.** Reinigen Sie die verschmutzten Anschlüsse des Akkus und des Elektrowerkzeugs mit einem trockenen und sauberen Tuch.

**Entnehmen Sie bei Transport und Aufbewahrung des Elektrowerkzeugs den Akku.**

**Befolgen Sie die Sicherheitshinweise in den Betriebsanleitungen der Ladegeräte von FEIN oder der AMPShare-Partner.**

**Schwingungs- und Geräuschemissionswerte**

Die in diesen Anweisungen angegebenen Schwingungs- und Geräuschemissionswerte sind entsprechend einem in EN 62841 genormten Messverfahren gemessen worden und können für den Vergleich von Elektrowerkzeugen miteinander verwendet werden. Sie eignen sich auch für eine vorläufige Einschätzung der Schwingungs- und Geräuschbelastung.

⚠ Die angegebenen Schwingungs- und Geräuschemissionswerte repräsentieren die hauptsächlichsten Anwendungen des Elektrowerkzeugs.

Wenn allerdings das Elektrowerkzeug für andere Anwendungen, mit abweichenden Einsatzwerkzeugen oder ungenügender Wartung eingesetzt wird, können die Schwingungs- und Geräuschemissionswerte abweichen. Dies kann die Schwingungs- und Geräuschbelastung über den gesamten Arbeitszeitraum deutlich erhöhen.

Für eine genaue Abschätzung der Schwingungs- und Geräuschbelastung sollten auch die Zeiten berücksichtigt werden, in denen das Gerät abgeschaltet ist oder zwar läuft, aber nicht tatsächlich im Einsatz ist. Dies kann die Schwingungs- und Geräuschbelastung über den gesamten Arbeitszeitraum deutlich reduzieren.

⚠ Legen Sie zusätzliche Sicherheitsmaßnahmen zum Schutz des Bedieners vor der Wirkung von Schwingungen und Geräuschen fest wie zum Beispiel: Wartung von Elektrowerkzeug und Einsatzwerkzeugen, Warmhalten der Hände, Organisation der Arbeitsabläufe.

**Umgang mit gefährdenden Stäuben**

Bei Werkstoff abtragenden Arbeitsvorgängen mit diesem Werkzeug entstehen Stäube, die gefährlich sein können.

Berühren oder Einatmen von einigen Stäuben z. B. von Asbest und asbesthaltigen Materialien, bleihaltigem Anstrich, Metall, einigen Holzarten, Mineralien, Silikatpartikeln von gesteinhaltigen Werkstoffen, Farblösemitteln, Holzschutzmitteln, Antifouling für Wasserfahrzeuge kann bei Personen allergische Reaktionen und/oder Atemwegserkrankungen, Krebs, Fortpflanzungsschäden auslösen. Das Risiko durch das Einatmen von Stäuben hängt von der Exposition ab. Verwenden Sie eine auf den entstehenden Staub abgestimmte Absaugung sowie persönliche Schutzausrüstungen und sorgen Sie für eine gute Belüftung des Arbeitsplatzes. Überlassen Sie das Bearbeiten von asbesthaltigen Material nur den Fachleuten.

Holzstaub und Leichtmetallstaub, heiße Mischungen aus Schleifstaub und chemischen Stoffen können sich unter ungünstigen Bedingungen selbst entzünden oder eine Explosion verursachen. Vermeiden Sie Funkenflug in

Richtung Staubbehälter sowie Überhitzung des Elektrowerkzeugs und des Schleifguts, leeren Sie rechtzeitig den Staubbehälter, beachten Sie die Bearbeitungshinweise des Werkstoffherstellers sowie die in Ihrem Land gültigen Vorschriften für die zu bearbeitenden Materialien.

**Bedienungshinweise.**

Betätigen Sie den Drehrichtungsumschalter nur bei Stillstand des Motors.

Eine thermische Überlastung des Elektrowerkzeugs wird durch Blinken der LED im Handgriff angezeigt. Bei Überlastung schaltet das Elektrowerkzeug ab.

**⚠ WARNUNG Verbrennungsgefahr. Das Einsatzwerkzeug kann bei der Anwendung heiß werden.** Lassen Sie das Einsatzwerkzeug abkühlen:

- nach dem Ablegen des Elektrowerkzeugs
- vor dem Werkzeugwechsel.

Bringen Sie den Drehrichtungsumschalter in Mittelstellung, um eine unbeabsichtigte Inbetriebnahme, z. B. beim Transport, zu vermeiden.

Setzen Sie das Elektrowerkzeug nur ausgeschaltet auf die Mutter oder die Schraube auf, da ein sich drehendes Einsatzwerkzeug abrutschen kann.

Halten Sie das Elektrowerkzeug beim Ein- und Ausdrehen in einem Winkel von 90° senkrecht zur Schraube.

Bei schräg angesetztem Elektrowerkzeug kann der Schraubenkopf beschädigt werden, und die Kraft wird nicht auf die Schraube übertragen.

Eine unnötig lange Schlagzeit steigert den Verschleiß des Elektrowerkzeugs.

Ermitteln Sie die Schlagdauer für den jeweiligen Schraubfall und kontrollieren Sie das tatsächlich erzielte Anziehdrehmoment mit einem Drehmomentschlüssel. Anhaltswerte für die Schlagdauer sind im Diagramm auf Seite 12 abgebildet.

Empfehlung zur Einstellung Schlagschrauber je Schraubengröße:

| ASCD18-1000W34 AS (**) |                       |             |                   |
|------------------------|-----------------------|-------------|-------------------|
| Stufe                  | M <sub>max</sub> [Nm] | Schrauben-Ø | Festigkeitsklasse |
| 6                      | 1050                  | ≥ M 27      | ≥ 8.8             |
| 5                      | 900                   | ≥ M 27      | ≥ 8.8             |
| 4                      | 750                   | ≥ M 24      | ≥ 8.8             |
| 3                      | 600                   | ≥ M 22      | ≥ 8.8             |
| 2                      | 450                   | ≥ M 20      | ≥ 8.8             |
| 1                      | 300                   | ≥ M 18      | ≥ 8.8             |

**ASCD18-1000W34 AS (\*\*):** Verwenden Sie den Schlagschrauber bei Einsatz eines Reduzieradapters 3/4 in auf 1/2 in maximal auf Stufe 3 (600 Nm).

| ASCD18-300W2 AS (**) |                       |             |                   |
|----------------------|-----------------------|-------------|-------------------|
| Stufe                | M <sub>max</sub> [Nm] | Schrauben-Ø | Festigkeitsklasse |
| 6                    | 290                   | ≥ M 18      | ≥ 8.8             |
| 5                    | 210                   | ≥ M 16      | ≥ 8.8             |
| 4                    | 135                   | ≥ M 14      | ≥ 8.8             |
| 3                    | 85                    | ≥ M 12      | ≥ 8.8             |
| 2                    | 50                    | ≥ M 10      | ≥ 8.8             |
| 1                    | 25                    | ≥ M 8       | ≥ 8.8             |

### Absturzsicherung

Für Arbeiten in der Höhe bietet FEIN geeignete Absturzsicherungen für das Produkt als Zubehör.

**⚠️ WARNUNG** **Überschreiten Sie nicht die auf der Absturzsicherung angegebene**

**Maximallast.** Andernfalls kann es zu schweren oder tödlichen Verletzungen kommen. Beachten Sie die Sicherheitshinweise und Anweisungen die der Absturzsicherung beiliegen. Verbinden Sie die Absturzsicherung nur in der hier dargestellten Weise am dafür vorgesehenen Befestigungspunkt des Elektrowerkzeugs (siehe Seite 11).

### Umgang mit dem Akku.

Laden Sie den Akku nur im Temperaturbereich von 0 °C ... +35 °C (32 °F ... 95 °F). Die Akku-Temperatur muss am Anfang des Ladevorgangs im Akku-Ladetemperaturbereich sein.

### Ladezustandsanzeige am Akku (siehe Seite 10).

Der Ladezustand kann durch die grünen LEDs der Ladezustandsanzeige am Akku angezeigt werden. Drücken Sie die Taste für die Ladezustandsanzeige (n) oder (n) um den Ladezustand anzuzeigen.

Leuchtet nach dem Drücken der Taste für die Ladezustandsanzeige keine LED, ist der Akku defekt und muss ausgetauscht werden.

### Transport.

Die Li-Ionen-Akkus unterliegen den Anforderungen des Gefahrgutrechts. Die Akkus können durch den Benutzer ohne weitere Auflagen auf der Straße transportiert werden.

Beim Versand durch Dritte (z. B.: Lufttransport oder Spedition) sind besondere Anforderungen an Verpackung und Kennzeichnung zu beachten. Hier muss bei der Vorbereitung des Versandstückes ein Gefahrgut-Experte hinzugezogen werden.

Versenden Sie Akkus nur, wenn das Gehäuse unbeschädigt ist. Kleben Sie offene Kontakte ab und verpacken Sie den Akku so, dass er sich nicht in der Verpackung bewegt. Bitte beachten Sie auch eventuelle weiterführende nationale Vorschriften.

## Instandhaltung und Kundendienst.



Bei extremen Einsatzbedingungen kann sich bei der Bearbeitung von Metallen leitfähiger Staub im Innern des Elektrowerkzeugs absetzen. Blasen Sie häufig den Innenraum des Elektrowerkzeugs durch die Lüftungsschlitze mit trockener und ölfreier Druckluft aus.

Produkte, die mit Asbest in Berührung gekommen sind, dürfen nicht zur Reparatur gegeben werden. Entsorgen Sie mit Asbest kontaminierte Produkte entsprechend den im Land gültigen Vorschriften zur Entsorgung asbesthaltiger Abfälle.

Wenden Sie sich mit reparaturbedürftigen FEIN Elektrowerkzeugen und Zubehören bitte an Ihren FEIN Kundendienst. Die Adresse finden Sie im Internet unter [www.fein.com](http://www.fein.com).

Erneuern Sie Aufkleber und Warnhinweise am Elektrowerkzeug bei Alterung und Verschleiß.

Die aktuelle Ersatzteilliste dieses Elektrowerkzeugs finden Sie im Internet unter [www.fein.com](http://www.fein.com).

Verwenden Sie nur Originalersatzteile.

**Folgende Teile können Sie bei Bedarf selbst austauschen:**

Einsatzwerkzeuge, Akku

### Wartung und Reinigung.

Reinigen Sie gelegentlich die Lüftungsschlitze und die Anschlüsse des Akkus mit einem weichen, sauberen und trockenen Pinsel.

- Verwenden Sie für die Reinigung des Akkus keine chemischen Substanzen.

## Gewährleistung und Garantie.

Die Gewährleistung auf das Erzeugnis gilt gemäß den gesetzlichen Regelungen im Lande des Inverkehrbringens. Darüber hinaus leistet FEIN Garantie entsprechend der FEIN-Hersteller-Garantieerklärung.

Im Lieferumfang Ihres Elektrowerkzeugs kann auch nur ein Teil des in dieser Betriebsanleitung beschriebenen oder abgebildeten Zubehörs enthalten sein.

## Konformitätserklärung.

Die **CE-Erklärung** gilt nur für Länder der Europäischen Union und der EFTA (European Free Trade Association) und nur für Produkte, die für den EU- oder EFTA-Markt bestimmt sind. Nach dem Inverkehrbringen des Produkts auf dem EU-Markt, verliert das UKCA-Zeichen seine Gültigkeit.

Die **UKCA-Erklärung** gilt nur für den britischen Markt (England, Wales und Schottland) und nur für Produkte, die für den britischen Markt bestimmt sind. Nach dem Inverkehrbringen des Produkts auf dem britischen Markt verliert das CE-Zeichen seine Gültigkeit.

Die Firma FEIN erklärt in alleiniger Verantwortung, dass dieses Produkt den auf der letzten Seite dieser Betriebsanleitung angegebenen einschlägigen Bestimmungen entspricht.

Technische Unterlagen bei:

C. & E. Fein GmbH

Hans-Fein-Straße 81

73529 Schwäbisch Gmünd-Bargau, Germany

## Umweltschutz, Entsorgung.



**Werfen Sie Akkus nicht in den Hausmüll!**

Verpackungen, ausgemusterte Elektrowerkzeuge und Zubehör einer umweltgerechten Wiederverwertung zuführen.

Akkus nur im entladenen Zustand einer geordneten Entsorgung zuführen.

Bei nicht vollständig entladenen Akkus zur Vorsorge gegen Kurzschlüsse den Steckverbinder mit Klebestreifen isolieren.

### Nur für EU-Länder:

Gemäß der europäischen Richtlinie 2006/66/EG müssen defekte oder verbrauchte Akkus getrennt gesammelt und einer umweltgerechten Wiederverwertung zugeführt werden.

### Nur für Deutschland:

#### Elektrogesetz.

Information für Endverbraucher zum Elektro- und Elektronikgerätegesetz (ElektroG). Hier sind die wichtigsten Informationen zusammengestellt.

#### 1. Getrennte Erfassung von Altgeräten

Elektro- und Elektronikgeräte, die zu Abfall geworden sind, werden als Altgeräte bezeichnet. Besitzer von Altgeräten haben diese einer vom unsortierten Siedlungsabfall getrennten Erfassung zuzuführen. Für die Entsorgung von Altgeräten gibt es Sammel- und Rückgabesysteme. Altgeräte gehören nicht in den Hausmüll!

#### 2. Batterien, Akkus und Lampen

Altbatterien und Alttakkumulatoren, die nicht vom Altgerät umschlossen sind, sowie Lampen, die zerstörungsfrei aus dem Altgerät entnommen werden können, müssen im Regelfall durch den Besitzer vor der Entsorgung vom Altgerät getrennt werden. Dies gilt nicht, soweit Altgeräte einer Vorbereitung zur Wiederverwendung unter Beteiligung eines öffentlich-rechtlichen Entsorgungsträgers zugeführt werden.

#### 3. Möglichkeiten der Rückgabe von Altgeräten

Besitzer von Altgeräten aus privaten Haushalten können diese bei den Sammelstellen der öffentlich-rechtlichen Entsorgungsträger oder bei den von Herstellern oder Vertriebern im Sinne des ElektroG eingerichteten Rücknahmestellen unentgeltlich abgeben. Rücknahmepflichtig sind Geschäfte mit einer Verkaufsfläche von mindestens 400 m<sup>2</sup> für Elektro- und Elektronikgeräte sowie diejenigen Lebensmittelgeschäfte mit einer Gesamtverkaufsfläche von mindestens 800 m<sup>2</sup>, die mehrmals pro Jahr oder dauerhaft Elektro- und Elektronikgeräte anbieten und auf dem Markt bereitstellen. Händler, welche Elektro- und Elektronikgeräte via Fernkommunikationsmitteln vertreiben sind ebenfalls zur Rücknahme verpflichtet, sofern die Lager- und Versandflächen für Elektro- und Elektronikgeräte mindestens 400 m<sup>2</sup> betragen oder die gesamten Lager- und Versandflächen mindestens 800 m<sup>2</sup> betragen. Vertrieber haben die Rücknahme grundsätzlich durch geeignete Rückgabemöglichkeiten in zumutbarer Entfernung

zum jeweiligen Endnutzer zu gewährleisten. Bei rücknahmepflichtigen Vertriebern besteht die Möglichkeit der unentgeltlichen Rückgabe eines Altgerätes dann, wenn ein neues gleichartiges Gerät, das im Wesentlichen die gleichen Funktionen erfüllt, an einen Endnutzer abgegeben wird. Für Geräte der Kategorien 1, 2 oder 4 gemäß § 2 Abs. 1 ElektroG („Wärmeüberträger“, „Bildschirmgeräte“ oder „Großgeräte“ mit einer äußeren Abmessung > 50 Zentimeter) kann bei Auslieferung eines neuen Gerätes an einen privaten Haushalt, das gleichartige Altgerät auch dort zur unentgeltlichen Abholung übergeben werden; dies gilt bei einem Vertrieb unter Verwendung von Fernkommunikationsmitteln, nämlich. Zu einer entsprechenden Rückgabeabsicht werden Endnutzer beim Abschluss eines Kaufvertrages befragt.

Außerdem besteht die Möglichkeit der unentgeltlichen Rückgabe bei Sammelstellen der Vertrieber unabhängig vom Kauf eines neuen Gerätes für solche Altgeräte, die in keiner äußeren Abmessung größer als 25 Zentimeter sind, und zwar beschränkt auf drei Altgeräte pro Geräteart.

#### 4. Herstellerseitige Möglichkeiten der Rückgabe von Altgeräten

Die Fein GmbH gehört dem genehmigten Rücknahmesystem der Stiftung EAR an. Dadurch sind wir in der Lage eine flächendeckende Rücknahme von Altprodukten (gem. ElektroG) anzubieten.

Fein bietet Ihnen selbstverständlich auch die Möglichkeit Maschinen, Batterien und Akkus von Fein direkt zurückzunehmen, wenn diese das Ende ihrer Lebensdauer erreicht haben. Sollten Sie von diesem Service Gebrauch machen wollen, können Sie das entsprechende Produkt an uns zurückschicken.

#### 5. Datenschutz-Hinweis

Altgeräte können sensible personenbezogene Daten enthalten. Jeder Endnutzer ist für das Löschen dieser personenbezogenen Daten auf den zu entsorgenden Altgeräten eigenverantwortlich.

#### 6. Bedeutung des Symbols























„durchgestrichene Mülltonne“













Das auf Elektro- und Elektronikgeräten abgebildete Symbol einer durchgestrichenen Mülltonne weist darauf hin, dass das jeweilige Gerät am Ende seiner Lebensdauer getrennt vom unsortierten Siedlungsabfall zu erfassen ist.

## Translation of the Original Instructions.

### Symbols, abbreviations and terms used.

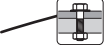
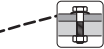
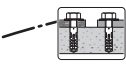
| Symbol, character  | Explanation  |
|--|--|
|    | Make sure to read the enclosed documents such as the Instruction Manual and the General Safety Instructions.   |
| <br>Powered by  | AMPSHare is the shared battery system that lets you run many tools from many pro brands on just one battery.   |
|    | Do not touch the rotating parts of the power tool.   |
|    | Observe the instructions in the text or graphic opposite!  |
|    | General prohibition sign. This action is prohibited.   |
|    | Before commencing this working step, remove the battery from the power tool. Otherwise there may be danger of injury caused by unintentional starting of the power tool. |
|    | Use eye protection during operation.   |
|    | Use ear protection during operation.   |
|    | Use protective gloves during operation.  |
|    | Do not charge damaged batteries.   |
| <br>             | Protect the battery against heat, e.g., against continuous intense sunlight, fire, debris, water, and moisture.  |
|    | Observe the information in the adjacent text!  |
|   | Additional information.  |
|    | Gripping surface   |
|    | Switching on   |
|    | Switching off  |
|    | Confirms the conformity of the power tool with the directives of the European Community.   |
|    | Confirms the conformity of the power tool with the directives of Great Britain (England, Wales, Scotland).   |
|    | This symbol confirms the certification of this product for the USA and Canada.   |
|    | Confirms the conformity of the power tool with the national technical regulations of the Customs Union (Belarus, Russia, Kyrgyzstan, Kazakhstan and Armenia).            |
|    | This sign indicates a possible dangerous situation that could cause severe or fatal injury.  |

| Symbol, character  | Explanation   |
|--|---|
|  | Recycling symbol: designates recyclable materials   |
|  | Worn out power tools and other electrotechnical and electrical products should be sorted separately for environmental-friendly recycling. |
|  | Identifies recyclable packaging and products that must be collected and disposed of separately.   |
|  | Battery type  |
|  | Charger type  |
|  | Weight according to EPTA-Procedure 01   |
|  | Low speed   |
|  | High speed  |
|  | Torque gradient for applications with hard backing, e. g., screws with nuts and washers (dependent of screw diameter and strength)        |
|  | Torque gradient for resilient applications, e. g., wheel rims, spring washers, disc springs, stud bolts, extensions                       |
|  | Torque gradient for applications with soft backing, e.g., wood (dependent of screw diameter and length), lead or fibre discs              |
| (**)   | May contain numbers and letters   |
| ***  | Partially in delivery scope   |
| (Ax - Zx)  | Marking for internal purposes   |

| Character  | Unit of measurement, international                  | Explanation   |
|--|---|---|
| $U$  | V $_{DC}$   | DC voltage  |
| $f$  | Hz  | Frequency   |
| $n_0$  | /min, min $^{-1}$ , rpm, r/min                      | No-load speed (with fully charged battery)  |
| $n_S$  | /min, min $^{-1}$                                   | Impact rate   |
| $M_{...}$  | Nm  | Torque (hard screwdriving application)  |
| $T_{CHARGE}$   | °C  | Allowable ambient temperature when charging   |
|  | inch  | Hexagon socket tool holder  |
|  | inch  | External square tool holder   |
| $\varnothing$  | mm  | Diameter of a round part  |
| $L_{pA}$   | dB  | Sound pressure level  |
| $L_{wA}$   | dB  | Sound power level   |
| $L_{pCpeak}$   | dB  | Peak sound pressure level   |
| $K_{...}$  |   | Uncertainty   |
| $a$  | m/s $^2$  | Vibrational emission value according to EN 62841 (vector sum of three directions)         |
| $a_h$  | m/s $^2$  | Arithmetic mean value of the vibration total values                                       |
|  | m, s, kg, A, mm, V, W, Hz, N, °C, dB, min, m/s $^2$ | Basic and derived units of measurement from the international system of units <b>SI</b> . |

## For your safety.

**⚠ WARNING** Read all safety warnings and all instructions. Failure to follow the warnings and instructions may result in electric shock, fire and/or serious injury.

**Save all warnings and instructions for future reference.**

 Do not use this power tool before you have thoroughly read and completely understood this Instruction Manual and the enclosed "General Safety Instructions" (document number 3 41 30 465 06 0). The documents mentioned should be kept for later use and enclosed with the power tool, should it be passed on or sold.

Please also observe the relevant national industrial safety regulations.

### Intended use of the power tool:

Hand-held impact wrench for screwing in and unscrewing screws and nuts in weather-protected environments without water supply using the application tools and accessories recommended by FEIN.

In environments subject to interference, a reduction of the operating quality is possible; this can include temporary failure, temporary reduction of the function or the intended operating behaviour, for the correction of which intervention by the operator is required.

### Special safety instructions.

**Do not use a damaged power tool. Before each use of the power tool, check the housing and other components for damage such as cracks or breakage.**

**Hold power tool by insulated gripping surfaces, when performing an operation where the fastener may contact hidden wiring.** Fasteners contacting a "live" wire may make exposed metal parts of the power tool "live" and could give the operator an electric shock.

**Beware of any concealed electric cables, gas or water conduits.** Check the working area before commencing work, e. g. with a metal detector.

 Use ear protection during operation.

**Wear personal protective equipment. Depending on application, use face shield, safety goggles or safety glasses. As appropriate, wear dust mask, hearing protectors, gloves and workshop apron capable of stopping small abrasive or workpiece fragments.** The eye protection must be capable of stopping flying debris generated by various operations. The dust mask or respirator must be capable of filtering particles generated by your operation. Prolonged exposure to high intensity noise may cause hearing loss.

**When working at height, block off the area below the work area and always secure the power tool and the workpiece against falling.**

**Only use the power tool on a stable work surface and ensure a secure footing.**

**Secure the work piece firmly.** A work piece that is gripped tightly in a clamping device or vice, is more secure than if held by hand.

**Hold the power tool firmly.** High reaction torque can briefly occur.

**Do not work with materials containing magnesium.**

Danger of fire.

**Do not work with CFRP (carbon-fiber-reinforced polymer) and materials containing asbestos.** These materials are considered carcinogenic.

**Do not rivet or screw any name-plates or signs onto the power tool.** If the insulation is damaged, protection against an electric shock will be ineffective.

**Do not use accessories which are not specifically designed and recommended by the power tool manufacturer.** Safe operation is not ensured merely because an accessory fits your power tool.

**Ensure that the accessory is securely fastened each time before using. When using a square drive with drill hole, the accessory must additionally be positively locked.** Loose or not securely fastened accessories can become loose or be thrown off.

**Clean the ventilation openings on the power tool at regular intervals using non-metal tools.** The blower of the motor draws dust into the housing. An excessive accumulation of metallic dust can cause an electrical hazard.

**Never look or stare into the light of the power tool's lamp from a short distance. Never point the light of the lamp into the eyes of other persons in close vicinity.** The radiation produced by the lamp can be harmful for the eye.

**Do not direct the power tool against yourself, other persons or animals.** Danger of injury from sharp or hot application tools.

**Switch the power tool off immediately when the application tool blocks. Do not switch the power tool on again while the application tool is blocked; this could lead to kickback with high reaction torque. Determine and correct the cause of the blockage of the application tool, taking the safety warnings into account.** Possible causes could be:

- Jamming in the workpiece
- Breaking through the material being worked
- Overloading the power tool.

### Use and handling of the battery (battery pack).

**These safety warnings apply only for 18V FEIN AMP-Share Li-ion batteries.**

**Use the battery only in AMPShare partner products.** 18V batteries marked with AMPShare are fully compatible with the following products:

- All products of the FEIN-18V-AMPShare system
- All 18V products from AMPShare partners.

**When working with and charging incorrect, damaged, repaired or reconditioned batteries, imitations or other brands, there is danger of fire and/or explosion.**

**Observe the battery recommendations in the operating instructions for your product.** Only in this way can the battery and the product be operated safely, and the batteries are protected from dangerous overload.

**Only charge the batteries with chargers recommended by FEIN or one of the AMPShare partners.** A charger that is suitable one type of battery pack may create a risk of fire when used with another battery pack.

**The battery is supplied partially charged.** To ensure full battery capacity, completely charge the battery in the battery charger before using for the first time.

**Store batteries out of the reach of children.**

**Batteries must not be disassembled, opened or reduced in size. Do not subject batteries to mechanical impact or shock.** Hazardous vapours and fluid can escape in case of damage and improper use of the battery. The vapours can irritate the respiratory system. Liquid ejected from the battery may cause skin irritations or burns.

**In case of skin contact with battery fluid, rinse immediately with plenty of water. In case of eye contact with battery fluid, wash out the eye with clean water and immediately seek a doctor for treatment!**

**When the battery fluid has come into contact with objects close by, check the respective components. Avoid skin contact by wearing protective gloves. Clean the parts with dry household paper or replace the parts if necessary.** Escaping vapours can irritate the respiratory system. Liquid ejected from the battery may cause skin irritations or burns.

**Do not short-circuit the battery. Keep the battery not being used away from paper clips, coins, keys, nails, screws or other small metal objects, that can make a connection from one terminal to another.** Shorting the battery terminals together may cause burns or a fire.

**The battery can be damaged by sharp objects such as nails or screwdrivers or by external force.** An internal short-circuit may occur and the battery can burn, smoke, explode or overheat.

**Never maintain damaged batteries.** Any maintenance of batteries should be performed only by the manufacturer or by authorised after-sales service centers.



**Protect the battery against heat, e.g., against continuous intense sunlight, fire, debris, water, and moisture.** Danger of explosion and short-circuiting.



**Operate and store the battery only at ambient temperatures between -20 °C and +50 °C.** As an example, do not leave the battery in a vehicle in summer. At temperatures < 0 °C, machine-specific performance restrictions are possible.

**Charge the battery only at ambient temperatures between 0 °C and +35 °C. Charge the battery via USB connection only at ambient temperatures between +10 °C and +35 °C.** Charging the battery outside the temperature range may damage the battery or increase the risk of fire.

**Handle discharged batteries with care. Batteries are a source of danger, as they can cause a very high short-circuit current.** Even when Li-ion batteries appear to be in a discharged state, they never fully discharge.

**Do not immerse the battery in liquids, such as (salt) water or beverages. Contact with liquids can damage the battery.** This may result in heat build-up, smoke generation, ignition or explosion of the battery. Do not continue to use the battery and contact an after-sales service authorized by FEIN.

**Do not use a damaged battery. The use of a battery must be stopped immediately as soon as abnormal properties, such as odour development, heat, discolouration or deformation occur.** Continued operation can cause the battery to generate heat and smoke, ignite or explode.

**Do not open, crush, overheat or set fire to the battery.** Non-observance of this warning may result in burns and fire. Follow the manufacturer's instructions.

**Extinguish burning Li-ion batteries with water, sand or a fire blanket.**

**Avoid physical blows/impact. Impact and penetration of objects can damage batteries.** This may result in leakage, heat build-up, smoke generation, ignition or explosion of the battery.

**Never charge the battery unattended overnight.** Fire and explosion hazards can result in case of non-observance.

**Do not remove the battery from its original packaging until it is going to be used.**

**Remove the battery only when the power tool is switched off.**

**Before any work on the machine itself, remove the battery from the power tool.** If the power tool accidentally starts, there is danger of injury.

**Protect the battery against moisture and water.** Clean contaminated battery terminals and power tool connections with a dry, clean cloth.

**Remove the battery when transporting and storing the power tool.**

**Observe the safety instructions in the manuals of the chargers from FEIN or the AMPShare partners.**

### Vibration and noise emission values

The vibration and noise emission values given in these instructions have been measured according to a measurement method standardised in EN 62841 and can be used to compare power tools with each other. They are also suitable for a preliminary assessment of vibration and noise exposure.

 The given vibration and noise emission values represent the main applications of the power tool.

However, if the power tool is used for other applications, with deviating application tools or insufficient maintenance, the overall vibration values and the noise emission values may differ. This can significantly increase the vibration and noise exposure over the total working period.

For an accurate estimation of vibration and noise exposure, the durations when the equipment is switched off or running but not actually in use should also be taken into account. This may significantly reduce the vibration and noise exposure over the total working period.

 Identify additional safety measures to protect the operator from the effects of vibration and noise such as: Maintain the power tool and the accessories, keep the hands warm, organization of work patterns.

## Handling hazardous dusts

For work procedures with this power tool where material is removed, dusts develop that can be hazardous to one's health.

Contact with or inhaling some dust types, e. g. asbestos and asbestos-containing materials, lead-containing coatings, metal, some wood types, minerals, silicate particles from materials containing stone, paint solvents, wood preservatives, antifouling paints for vessels, can trigger allergic reactions to the operator or bystanders and/or lead to respiratory infections, cancer, birth defects or other reproductive harm. The risk from inhaling dusts depends on the exposition. Use dust extraction matched appropriately for the developing dust, as well as personal protective equipment and provide for good ventilation of the workplace. Leave the processing of asbestos-containing materials to specialists.

Wood and light-metal dust, hot mixtures of grinding dust and chemical materials can self-ignite under unfavourable conditions or cause an explosion. Avoid sparking in the direction of the dust collector as well as overheating of the power tool and the materials being sanded, empty the dust collector/container in time, observe the material manufacturer's working instructions, as well as the relevant regulations in your country for the materials being worked.

## Operating Instructions.

Adjust the rotation selector switch only when the machine is at a complete stop.

Thermal overload of the power tool is indicated through flashing of the LED in the handle.

In case of overload, the machine switches off.

### **WARNING** Danger of burning. The application tool can become hot during operation.

Allow the application tool to cool down:

- after placing the power tool down
- prior to tool changing.

To avoid accidental starting, e. g., during transport, set the rotation selector switch to the centre position.

Apply the power tool to the nut or screw only when switched off, as a rotating application tool could slip off. Hold the power tool perpendicular to the screw at an angle of 90° when screwing in and unscrewing.

If the power tool is applied inclined, the screw head can be damaged and the force is not transferred to the screw.

An unnecessary long impact period increases the wear of the power tool.

Determine the impact duration for the respective screwdriving application and check the actually reached tightening torque with a torque wrench.

Orientation values for the impact duration are shown in the diagram on page 12.

Recommendations for impact wrench adjustment by screw size:

| ASCD18-1000W34 AS (**) |                       |              |                |
|------------------------|-----------------------|--------------|----------------|
| Setting                | M <sub>max</sub> [Nm] | Screw/bolt Ø | Property class |
| 6                      | 1050                  | ≥ M 27       | ≥ 8.8          |
| 5                      | 900                   | ≥ M 27       | ≥ 8.8          |
| 4                      | 750                   | ≥ M 24       | ≥ 8.8          |
| 3                      | 600                   | ≥ M 22       | ≥ 8.8          |
| 2                      | 450                   | ≥ M 20       | ≥ 8.8          |
| 1                      | 300                   | ≥ M 18       | ≥ 8.8          |

**ASCD18-1000W34 AS (\*\*):** When using a 3/4 in to 1/2 in drive adapter, operate the drive impact wrench maximum at level 3 (600 Nm).

| ASCD18-300W2 AS (**) |                       |              |                |
|----------------------|-----------------------|--------------|----------------|
| Setting              | M <sub>max</sub> [Nm] | Screw/bolt Ø | Property class |
| 6                    | 290                   | ≥ M 18       | ≥ 8.8          |
| 5                    | 210                   | ≥ M 16       | ≥ 8.8          |
| 4                    | 135                   | ≥ M 14       | ≥ 8.8          |
| 3                    | 85                    | ≥ M 12       | ≥ 8.8          |
| 2                    | 50                    | ≥ M 10       | ≥ 8.8          |
| 1                    | 25                    | ≥ M 8        | ≥ 8.8          |

## Securing cable

For working aloft, FEIN offers suitable securing cables for the product as accessories.

### **WARNING** Do not exceed the maximum load specified on the securing cable.

Otherwise, serious or fatal injuries may result.



Observe the safety and operating instructions enclosed with the securing cable.

Connect the securing cable to the intended fastening point of the power tool only as shown (see page 11).

## Handling the battery.

Charge the battery only at a temperature range from 0 °C ... 35 °C (32 °F ... 95 °F). At the beginning of the charging procedure, the battery temperature must be within the battery operating-temperature range.

## Charge-control Indicator on the Battery (see page 10).

The charge condition can be indicated by the green LEDs of the charge-control indicator on the battery. Press the charge-control indicator button  or  to indicate the charge condition.

When no LED lights up after pressing the charge-control indicator button, the battery is defective and must be replaced.



## Transport.

The Li-ion batteries are subject to the Dangerous Goods Legislation requirements. The user can transport the batteries by road without further requirements.

When being transported by third parties (e.g.: air transport or forwarding agency), special requirements on packaging and labelling must be observed. For preparation of the item being shipped, consulting an expert for hazardous material is required.

Dispatch batteries only when the housing is undamaged. Tape or mask off open contacts and pack up the battery in such a manner that it cannot move around in the packaging. Please also observe possibly more detailed national regulations.

## Repair and customer service.



When working metal under extreme operating conditions, it is possible for conductive dust to settle in the interior of the power tool. Blow out the interior of the power tool via the ventilation slots frequently with dry and oil-free compressed air.

Products that have come into contact with asbestos may not be sent in for repair. Dispose of products contaminated with asbestos according to the applicable country-specific regulations for such disposal.

For FEIN power tools and accessories in need of repair, please contact your FEIN after-sales service. The address can be found on the Internet under [www.fein.com](http://www.fein.com).

Renew stickers and warning indications on the power tool when aged and worn.

The current spares parts list for this power tool can be found on our website at [www.fein.com](http://www.fein.com).

Use only original spare parts.

**If required, you can change the following parts yourself:**

application tools, battery

## Maintenance and cleaning.

Occasionally clean the ventilation slots and the battery terminals with a soft, clean and dry brush.

- Do not use chemical substances for cleaning the battery.

## Warranty and liability.

The warranty for the product is valid in accordance with the legal regulations in the country where it is marketed. In addition, FEIN also provides a guarantee in accordance with the FEIN manufacturer's warranty declaration.

The delivery scope of your power tool may include only a part of the accessories described or shown in this Instruction Manual.

## Declaration of conformity.

This **CE declaration** is only valid for European Union and EFTA (European Free Trade Association) countries and only for products intended for the EU or EFTA market. After placing the product on the EU market the UKCA mark loses its mark validity.

The **UKCA declaration** is only valid for the Great Britain market (England, Wales and Scotland) and only for products intended for the Great Britain market. After placing the product on the Great Britain market the CE mark loses its mark validity.

FEIN declares itself solely responsible for this product conforming with the relevant provisions given on the last page of this Instruction Manual.

Technical documents at:

C. & E. Fein GmbH

Hans-Fein-Straße 81

73529 Schwäbisch Gmünd-Bargau, Germany

## Environmental protection, disposal.

 **Do not dispose of the batteries into household waste!**

Packaging, worn out power tools and accessories should be sorted for environmental-friendly recycling. Dispose of batteries only when discharged.























For batteries that are not completely discharged, insulate the terminals with tape as a protective measure against short-circuiting.









**Only for EC countries:**



According to the European Guideline 2002/66/EC, defective or used battery packs/batteries, must be collected separately and disposed of in an environmentally correct manner.

Traduction de la notice originale.

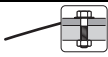
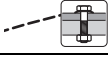
## Symboles, abréviations et termes utilisés.

| Symbole, signe   | Explication  |
|--|--|
|    | Lire impérativement les documents ci-joints tels que la notice d'utilisation et les instructions générales de sécurité.  |
|    | AMPSHare désigne le système de batteries partagées permettant d'utiliser une seule et même batterie sur de nombreux outils de différentes marques.                   |
|    | Ne pas toucher les éléments en rotation de l'outil électrique.   |
|    | Suivre les indications données dans le texte ou la représentation graphique ci-contre !  |
|    | Signal d'interdiction général. Cette action est interdite !  |
|    | Avant d'effectuer ce travail, retirer l'accumulateur de l'outil électrique. Sinon, il y a des risques de blessures dues à un démarrage non intentionné de l'outil.   |
|    | Lors des travaux, porter une protection oculaire.  |
|    | Lors des travaux, porter une protection acoustique.  |
|    | Lors des travaux, utiliser un protège-main.  |
|    | Ne pas charger des accus endommagés.   |
|    | Protéger la batterie de toute source de chaleur, comme par ex. l'exposition directe au soleil, au feu, aux encrassements et à l'humidité.                            |
|    | Suivre les indications données dans le texte ci-contre !   |
|    | Information supplémentaire.  |
|   | Poignée  |
|  | Mise en marche   |
|  | Arrêt  |
|  | Confirme la conformité de l'outil électrique aux directives de l'Union Européenne.   |
|  | Confirme la conformité de l'outil électrique aux directives de la Grande Bretagne (Angleterre, Pays de Galles, Écosse).  |
|  | Ce symbole confirme la certification de ce produit aux États-Unis et au Canada.  |
|  | Confirme la conformité de l'outil électrique avec les réglementations techniques nationales de l'union douanière (Biélorussie, Kirghizistan, Kazakhstan et Arménie). |
|  | Cette indication indique une situation éventuellement dangereuse pouvant entraîner de graves blessures ou la mort.   |
|  | Signalisation de recyclage : indique les matériaux recyclables   |

| Symbole, signe   | Explication  |
|--|--|
|  | Trier les outils électriques ainsi que tout autre produit électrotechnique et électrique et les déposer à un centre de recyclage respectant les directives relatives à la protection de l'environnement. |
|  | Marque les emballages et les produits recyclables qui doivent être collectés et éliminés séparément.   |
|  | Type d'accu  |
|  | Type de chargeur   |
|   | Poids suivant EPTA-Procédure 01  |
|  | Faible vitesse de rotation   |
|  | Vitesse de rotation élevée   |
|  | Courbe du couple dans matériau dur, p. ex. vis et écrous avec rondelle (en fonction du diamètre et de la dureté de vis)  |
|  | Courbe du couple dans matériau élastique, p. ex. jantes de roues de voiture, rondelles élastiques, rondelles belleville, boulons, rallonges  |
|  | Courbe du couple dans matériau tendre, par ex. bois (en fonction du diamètre et de la longueur de vis), disques en plomb ou en fibre   |
| (**)   | Peut contenir des chiffres ou des lettres  |
| ***  | Partiellement fourni avec  |
| (Ax - Zx)  | Marquage interne   |

| Signe   | Unité internationale                                | Explication  |
|---|---|--|
| $U$   | V $_{\text{eff}}$                                   | Tension en courant continu   |
| $f$   | Hz  | Fréquence  |
| $n_0$   | /min, min $^{-1}$ , rpm, r/min                      | Vitesse à vide (pour accumulateur complètement chargé)   |
| $n_s$   | /min, min $^{-1}$                                   | Fréquence de frappe  |
| $M_{\dots}$   | Nm  | Couple (vissage dur)   |
| $T_{\text{CHARGE}}$   | °C  | Température ambiante admissible lors du rechargement   |
|  | inch  | Porte-outil six pans creux   |
|  | inch  | Porte-outil carré mâle   |
| $\varnothing$   | mm  | Diamètre d'un élément  |
| $L_{pA}$  | dB  | Niveau de pression acoustique  |
| $L_{wA}$  | dB  | Niveau d'intensité acoustique  |
| $L_{pCpeak}$  | dB  | Niveau max. de pression acoustique   |
| $K_{\dots}$   |   | Incertitude  |
| $a$   | m/s $^2$  | Valeur d'émission vibratoire suivant EN 62841 (somme vectorielle des trois axes directionnels) |
| $a_h$   | m/s $^2$  | moyenne arithmétique des valeurs totales des vibrations  |
|   | m, s, kg, A, mm, V, W, Hz, N, °C, dB, min, m/s $^2$ | Unités de base et unités dérivées du système international <b>SI</b> .                         |

## Pour votre sécurité.

### **AVERTISSEMENT** Lisez tous les avertissements de sécurité et toutes les instructions.

Ne pas suivre les avertissements et instructions peut donner lieu à une électrocution, un incendie et/ou une blessure sérieuse.

### Conservez tous les avertissements et toutes les instructions pour pouvoir vous y reporter ultérieurement.

 N'utilisez pas cet outil électrique avant d'avoir soigneusement lu et compris à fond cette notice d'utilisation ainsi que les « Instructions générales de sécurité » (réf. documents 3 41 30 465 06 0).

Conservez ces documents pour une utilisation ultérieure et joignez-les à l'outil électrique en cas de transmission ou de vente à une tierce personne.

De même, respectez les dispositions concernant la prévention des accidents du travail en vigueur dans le pays en question.

### Conception de l'outil électrique :

visseuse à percussion portable pour le serrage et desserrage à sec de vis et écrous à l'abri des intempéries, avec les outils de travail et les accessoires autorisés par FEIN.



Dans un environnement présentant à perturbations élevées, une réduction de la qualité de fonctionnement est possible, telle que panne temporaire, réduction temporaire de la fonctionnalité ou du comportement de fonctionnement conforme. Dans de tels cas, il est nécessaire à l'opérateur d'intervenir pour remédier à la perturbation.

### Instructions particulières de sécurité.

**Ne pas utiliser un outil électrique endommagé. Avant chaque utilisation de l'outil électrique, examiner le boîtier et les autres composants pour détecter des dommages éventuels, comme des fissures ou des ruptures.**

**Tenir l'outil par les surfaces de préhension isolées, lors de la réalisation d'une opération au cours de laquelle le dispositif de serrage peut entrer en contact avec un câblage non apparent.** Le contact avec un fil « sous tension » peut également mettre « sous tension » les parties métalliques exposées de l'outil électrique et provoquer un choc électrique sur l'opérateur.

**Faites attention aux câbles électriques, conduites de gaz et d'eau éventuellement cachés.** Avant de commencer le travail, contrôlez la zone de travail à l'aide d'un détecteur de métaux par exemple.

  Lors des travaux, porter une protection acoustique.

**Porter un équipement de protection individuelle. En fonction de l'application, utiliser un écran facial, des lunettes de sécurité ou des verres de sécurité. Le cas échéant, utiliser un masque antipoussières, des protections auditives, des gants et un tablier capables d'arrêter les petits fragments abrasifs ou des pièces à usiner.**

La protection oculaire doit être capable d'arrêter les débris volants produits par les diverses opérations. Le masque antipoussières ou le masque respiratoire doit être capable de filtrer les particules produites par vos travaux. L'exposition prolongée aux bruits de forte intensité peut provoquer une perte de l'audition.

**Lors de travaux en hauteur, bloquer la surface sous la zone de travail et sécuriser toujours l'outil électrique et la pièce à travailler contre les chutes.**

**N'utiliser l'outil électrique que sur une surface de travail stable et veiller à toujours garder une position de travail stable.**

**Bloquez la pièce à travailler.** Une pièce à travailler serrée par un dispositif de serrage est fixée de manière plus sûre que si elle est seulement tenue de la main.

**Tenez fermement l'outil électrique.** Il pourrait avoir des réactions inattendues.

**Ne pas travailler de matériaux contenant du magnésium.** Il y a risque d'incendie.

**Ne pas travailler du PRFC (plastique à renfort fibre de carbone) et pas de matériaux contenant de l'amiante.** Ils sont considérés cancérigènes.

**Il est interdit de visser ou de riveter des plaques ou des repères sur l'outil électrique.** Une isolation endommagée ne présente aucune protection contre une électrocution.

**N'utilisez pas des accessoires qui n'ont pas été spécialement conçus ou autorisés par le fabricant de l'outil électrique.** Le seul fait qu'un accessoire puisse être monté sur votre outil électrique ne garantit pas une utilisation sans risque.

**Avant chaque utilisation, assurez-vous que l'accessoire est correctement fixé. Dans le cas d'un porte-outil carré avec alésage, l'accessoire doit être inséré exactement suivant sa forme.** Les accessoires mal fixés ou non fixés peuvent se détacher ou être projetés. Ceci peut entraîner des blessures.

**Nettoyez régulièrement les ouïes de ventilation de l'outil électrique avec des outils non-métalliques.** La ventilation du moteur aspire la poussière à l'intérieur du carter. Une trop grande quantité de poussière de métal accumulée peut provoquer des incidents électriques.

**Ne regardez jamais de très près directement dans la lumière de la lampe de l'outil électrique. Ne dirigez pas la lumière de la lampe vers les yeux d'autres personnes se trouvant à proximité.** Les rayons générés par la lampe peuvent être dangereux pour les yeux.

**Ne dirigez pas l'outil électrique vers vous-même ou vers d'autres personnes ou des animaux.** Il y a un danger de blessure causé par des outils de travail tranchants ou chauds.

**Arrêtez immédiatement l'outil électrique lorsque l'accessoire coince. Ne pas remettre en marche l'outil électrique tant que l'accessoire est bloqué ; ceci pourrait causer un contrecoup avec couple de réaction élevé. Déterminer et éliminer la cause du blocage de l'accessoire en respectant les consignes de sécurité.**

Causes possibles :

- Coinçage dans la pièce à travailler
- Rupture du matériau à travailler
- Surcharge de l'outil électrique.

## Utilisation et entretien de l'accumulateur (blocs d'accu).

Les présentes consignes de sécurité ne sont valables que pour les batteries 18V-FEIN-Lithium-ion-AMPSHare.

Utiliser la batterie uniquement dans les produits des partenaires AMPSHare. Les batteries 18V marquées AMPSHare sont entièrement compatibles avec les produits suivants :

- tous les produits du système FEIN-18V-AMPSHare
- tous les produits 18V des partenaires AMPSHare.

Lors du travail avec et lors du chargement de batteries d'un type ne convenant pas à l'outil, de batteries endommagées, réparées ou modifiées, de batteries contrefaites ou d'autres fabricants, il y a danger d'incendie et/ou d'explosion.

Respecter les recommandations relatives aux batteries figurant dans la notice d'utilisation de votre produit.

C'est la seule façon de faire fonctionner la batterie et le produit en toute sécurité et de protéger les batteries d'une surcharge dangereuse.

Ne recharger les batteries qu'à l'aide de chargeurs recommandés par FEIN ou par un partenaire AMPSHare.

Un chargeur approprié à un type spécifique de batterie peut engendrer un risque d'incendie lorsqu'il est utilisé avec d'autres batteries.

La batterie est fournie en état de charge faible. Afin de garantir la puissance complète de la batterie, la charger complètement dans le chargeur avant la première mise en service.

Conserver les batteries hors de la portée des enfants.

Ne pas démonter, ouvrir ni fractionner les batteries. Ne pas exposer les batteries à des chocs mécaniques. En cas d'endommagement et d'utilisation non conforme de la batterie, des vapeurs et liquides nuisibles peuvent s'échapper. Les vapeurs peuvent irriter les voies respiratoires. Le liquide qui sort de la batterie peut entraîner des irritations de la peau ou causer des brûlures.

Au cas où la peau entrerait en contact avec le liquide de la batterie, rincer immédiatement abondamment à l'eau. Si le liquide de la batterie entre en contact avec les yeux, rincer les yeux à l'eau claire et consulter immédiatement un médecin !

Si le liquide de la batterie a mouillé des objets adjacents, vérifier les pièces concernées. Porter des gants de protection pour éviter tout contact avec la peau. Nettoyer les pièces à l'aide d'un papier de ménage sec ou remplacer les pièces si nécessaire. Les vapeurs qui sortent peuvent irriter les voies respiratoires. Le liquide qui sort de la batterie peut entraîner des irritations de la peau ou causer des brûlures.

Ne pas court-circuiter la batterie. Tenir la batterie non utilisée à l'écart de toutes sortes d'objets métalliques tels qu'agrafes, pièces de monnaie, clés, clous, vis ou autres, car un pontage pourrait provoquer un court-circuit. Un court-circuit entre les contacts de la batterie peut provoquer des brûlures ou un incendie.

La batterie peut être endommagée par des objets pointus tels que clous ou tournevis ou par une force extérieure. Un court-circuit interne peut se produire et la batterie peut prendre feu, fumer, exploser ou surchauffer.

Ne jamais entretenir des batteries endommagées.

L'entretien de batteries ne doit être effectué que par le fabricant ou par un centre de service autorisé.



Protéger la batterie de toute source de chaleur, comme par ex. l'exposition directe au soleil, au feu, aux encrassements, à l'eau et à l'humidité. Il existe un risque d'explosion et de court-circuit.



N'utiliser et ne stocker la batterie qu'à une température ambiante comprise entre -20 °C et +50 °C. Ne pas laisser la batterie dans la voiture par ex. en été. A des températures < 0 °C, les performances peuvent être réduites de manière spécifique à l'appareil.

Charger la batterie uniquement à des températures ambiantes comprises entre 0 °C et +35 °C. Recharger la batterie avec port USB uniquement via ce dernier à des températures ambiantes comprises entre +10 °C et +35 °C. Un chargement en dehors de la plage de température peut endommager la batterie ou augmenter le risque d'incendie.

Manipuler les batteries déchargées avec précaution.

Les batteries constituent une source de danger, car elles peuvent provoquer un courant de court-circuit très élevé. Même si les batteries Lithium-ion semblent être à l'état déchargé, elles ne se déchargent jamais complètement.

Ne pas immerger la batterie dans des liquides tels que l'eau (salée) ou des boissons. Tout contact avec des liquides peut endommager la batterie. Cela peut entraîner un dégagement de chaleur, de la fumée, une inflammation ou une explosion de la batterie. Ne pas continuer à utiliser la batterie et s'adresser à un centre de Service Après-Vente agréé par FEIN.

Ne pas utiliser des batteries endommagées. L'utilisation d'une batterie doit être immédiatement stoppée dès qu'elle présente des caractéristiques anormales, telles qu'un dégagement d'odeur, de chaleur, une décoloration ou une déformation. Si vous continuez à l'utiliser, la batterie peut dégager de la chaleur et de la fumée, s'enflammer ou exploser.

Ne pas ouvrir, écraser, surchauffer ou brûler la batterie. Le non-respect de ces consignes entraîne un risque de brûlure et d'incendie. Suivre les instructions du fabricant.

Éteindre les batteries Lithium-ion en feu à l'aide d'eau, du sable ou d'une couverture extinctrice.

Éviter les coups / impacts physiques. Les coups et la pénétration d'objets peuvent endommager les batteries. Cela peut entraîner des fuites, un dégagement de chaleur, de la fumée, une inflammation ou une explosion de la batterie.

Ne jamais charger la batterie pendant la nuit sans surveillance. Le non-respect de ces consignes peut entraîner un risque d'incendie ou d'explosion.

**Ne sortir la batterie de son emballage d'origine que lorsqu'elle doit être utilisée.**

**Ne pas retirer la batterie que lorsque l'outil électrique est à l'arrêt.**

**Avant tous travaux sur l'outil électrique, retirer la batterie de l'outil.** Risque de blessures en cas de démarrage non intentionnel de l'outil électrique.

**Protéger la batterie de l'humidité et de l'eau.** Nettoyer les raccords encrassés de la batterie et de l'outil électrique à l'aide d'un chiffon sec et propre.

**Retirer la batterie avant de transporter ou de stocker l'outil électrique.**

**Suivre les consignes de sécurité figurant dans les notices d'utilisation des chargeurs de FEIN ou des partenaires AMPShare.**

### Valeurs d'émission de vibrations et de bruit

Les valeurs d'émission de vibrations et de bruit indiquées dans ces instructions d'utilisation ont été mesurées conformément à la norme EN 62841 et peuvent être utilisées pour une comparaison d'outils électriques. Elles sont également appropriées pour une estimation préliminaire de la sollicitation vibratoire et acoustique.

⚠ Les valeurs d'émission de vibrations et de bruit indiquées représentent les principales applications de l'outil électrique.

Si l'outil électrique est cependant utilisé pour d'autres applications, avec d'autres accessoires ou avec un entretien non approprié, les valeurs totales d'émission de vibrations et les valeurs d'émission de bruit peuvent être différentes. Ceci peut augmenter considérablement la sollicitation vibratoire et acoustique pendant toute la durée du travail.

Pour une estimation précise de la sollicitation vibratoire et acoustique, il est recommandé de prendre aussi en considération les espaces de temps pendant lesquels l'appareil est éteint ou en fonctionnement, mais pas vraiment utilisé. Ceci peut réduire considérablement la sollicitation vibratoire et acoustique pendant toute la durée du travail.

⚠ Déterminer des mesures de protection supplémentaires pour protéger l'utilisateur des effets de vibrations et de bruits, telles que par exemple : entretien de l'outil électrique et des accessoires, maintenir les mains chaudes, organisation des opérations de travail.

### Emanation de poussières nocives

Lors du travail avec enlèvement de matière, des poussières pouvant être dangereuses sont générées.

Toucher ou aspirer certaines poussières, par ex. d'amiante et de matériaux contenant de l'amiante, de peintures contenant du plomb, du métal, de certains bois, de minéraux, des particules de silicate contenues dans les matériaux contenant de la roche, de solvants de peinture, de lasures, de produits antifouling pour bateaux peut causer des réactions allergiques et/ou des maladies des voies respiratoires, un cancer ou des problèmes de fécondité. Le risque causé par l'inhalation de poussières dans les poumons dépend de l'exposition aux poussières. Utilisez une aspiration adaptée à la

poussière générée ainsi que des équipements de protection personnels et veiller à bien aérer la zone de travail. Ne confiez le travail sur des matériaux contenant de l'amiante qu'à des spécialistes.

Les poussières de bois et les poussières de métaux légers, les mélanges chauds de poussières de ponçage et de produits chimiques peuvent s'enflammer dans certaines conditions ou causer une explosion. Evitez une projection d'étincelles vers le bac de récupération des poussières ainsi qu'une surchauffe de l'outil électrique et des matériaux travaillés, videz à temps le bac de récupération des poussières et respectez les indications de travail du fabricant du matériau ainsi que les règlements en vigueur dans votre pays spécifiques aux matériaux à traiter.

### Instructions d'utilisation.

N'actionnez le commutateur du sens de rotation qu'à l'arrêt total du moteur.

Une surcharge thermique de l'outil électrique est indiquée par un clignotement de la LED dans la poignée. En cas de surcharge, l'outil électroportatif s'arrête.

**⚠ AVERTISSEMENT Il y a risque de brûlure. L'accessoire peut chauffer**

**pendant l'utilisation.** Laissez refroidir l'accessoire :

- après avoir déposé l'outil électrique
- avant de changer des accessoires.

Mettez le commutateur du sens de rotation en position médiane pour éviter un déclenchement intempestif, par ex. lors du transport.

Posez l'outil électrique sur la vis/sur l'écrou seulement lorsque l'appareil est éteint. Un accessoire en rotation peut glisser.

Lors du serrage et du desserrage, tenez l'outil électrique dans un angle de 90° perpendiculairement par rapport à la vis.

Un outil électrique placé en oblique peut endommager la tête de la vis empêchant ainsi le transfert de la force de l'outil à la vis.

En outre, une prolongation inutile de la durée de frappe augmente l'usure de l'outil électrique.

Déterminez la durée de frappe pour le vissage respectif et, à l'aide d'une clé dynamométrique, contrôlez le couple obtenu.

Les valeurs de référence relatives à la durée de frappe sont représentées dans le diagramme page 12.

Recommandations pour le réglage de la visseuse-boulonneuse à chocs suivant la taille des vis :

| ASCD18-1000W34 AS (**) |                       |          |                      |
|------------------------|-----------------------|----------|----------------------|
| Vitesse                | M <sub>max</sub> [Nm] | Ø de vis | Classe de résistance |
| 6                      | 1050                  | ≥ M 27   | ≥ 8.8                |
| 5                      | 900                   | ≥ M 27   | ≥ 8.8                |
| 4                      | 750                   | ≥ M 24   | ≥ 8.8                |
| 3                      | 600                   | ≥ M 22   | ≥ 8.8                |
| 2                      | 450                   | ≥ M 20   | ≥ 8.8                |
| 1                      | 300                   | ≥ M 18   | ≥ 8.8                |

**ASCD18-1000W34 AS (\*\*):** Si vous utilisez un adaptateur 3/4 in à 1/2 in, faites fonctionner la visseuse à percussion maximum en position 3 (600 Nm).

| ASCD18-300W2 AS (**) |                       |          |                      |
|----------------------|-----------------------|----------|----------------------|
| Vitesse              | M <sub>max</sub> [Nm] | Ø de vis | Classe de résistance |
| 6                    | 290                   | ≥ M 18   | ≥ 8.8                |
| 5                    | 210                   | ≥ M 16   | ≥ 8.8                |
| 4                    | 135                   | ≥ M 14   | ≥ 8.8                |
| 3                    | 85                    | ≥ M 12   | ≥ 8.8                |
| 2                    | 50                    | ≥ M 10   | ≥ 8.8                |
| 1                    | 25                    | ≥ M 8    | ≥ 8.8                |

### Dispositif anti-chute

Pour les travaux en hauteur, FEIN fournit des dispositifs anti-chute adaptés pour le produit en tant qu'accessoire.

**⚠ AVERTISSEMENT** **Ne pas dépasser la charge maximale indiquée sur le dispositif anti-chute.** Le non-respect de cette consigne peut entraîner des blessures graves ou mortelles. Respecter les consignes de sécurité et les instructions jointes au dispositif anti-chute.

Ne raccorder le dispositif anti-chute que de la manière représentée ici au point de fixation de l'outil électrique (voir page 11).

### Maniement de l'accumulateur.

Ne chargez la batterie que dans la plage de température située entre 0 °C et +35 °C (32 °F ... 95 °F). Au début du processus de rechargement, la température de la batterie doit se situer dans la plage de température de chargement de la batterie.

### Voyant indiquant l'état de charge sur la batterie (voir page 10).

L'état de charge peut être indiqué par les LED vertes du voyant indiquant l'état de charge sur la batterie. Appuyer sur la touche indiquant l'état de charge (On) ou  pour faire afficher l'état de charge.

Si aucune LED n'est allumée après que la touche indiquant l'état de charge a été appuyée, c'est que la batterie est défectueuse et doit être remplacée.

### Transport.

Les batteries Lithium-ion sont soumises aux règlements de transport des matières dangereuses. L'utilisateur peut transporter les batteries par voie routière sans mesures supplémentaires.

Lors d'une expédition par tiers (par ex. : transport aérien ou entreprise de transport), les mesures à prendre spécifiques à l'emballage et au marquage doivent être observées. Dans un tel cas, lors de la préparation de l'envoi, il est impératif de faire appel à un expert en transport des matières dangereuses.

Ne pas expédier les batteries que si le carter n'est pas endommagé. Recouvrir les contacts à l'air libre et emballer la batterie de manière à ce qu'elle ne se déplace pas dans l'emballage. Veuillez également respecter des réglementations supplémentaires nationales éventuellement en vigueur.

### Travaux d'entretien et service après-vente.



En cas de conditions d'utilisation extrêmes, lors du travail de matériaux métalliques, des poussières conductrices pourraient se déposer à l'intérieur de l'outil électrique. Soufflez souvent de l'air comprimé sec et sans huile dans l'intérieur de l'outil électrique à travers les fentes de ventilation.

Les produits ayant été en contact avec de l'amiante ne doivent pas être réparés. Éliminez les produits contaminés par l'amiante conformément aux dispositions nationales relatives à l'élimination de déchets contenant de l'amiante.

Veuillez contacter votre service après-vente FEIN avec les outils électriques et les accessoires FEIN qui ont besoin d'être réparés. Vous trouverez l'adresse sur le site Internet [www.fein.com](http://www.fein.com).

Remplacer les autocollants et avertissement sur l'outil électrique s'ils sont usées et illisibles.

Vous trouverez la liste actuelle des pièces de rechange pour cet outil électroportatif sur notre site [www.fein.com](http://www.fein.com).

N'utiliser que des pièces de rechange d'origine.

### Si nécessaire, vous pouvez remplacer vous-même les éléments suivants :

accessoires de vissage, batterie

### Entretien et nettoyage.

Nettoyer de temps en temps les orifices de ventilation et les raccords de la batterie à l'aide d'un pinceau doux, propre et sec.

- Ne pas utiliser des substances chimiques pour nettoyer la batterie.

### Garantie.

La garantie du produit est valide conformément à la réglementation légale en vigueur dans le pays où le produit est mis sur le marché. Outre les obligations de garantie légale, les appareils FEIN sont garantis conformément à notre déclaration de garantie de fabricant.

Il se peut que seule une partie des accessoires décrits ou représentés dans cette notice d'utilisation soit fournie avec l'outil électrique.

## Déclaration de conformité.

La **Déclaration CE** est uniquement valable pour les pays de l'Union européenne et de l'AELE (Association Européenne de Libre-Échange) et uniquement pour les produits destinés au marché de l'UE ou de l'AELE. Une fois que le produit a été mis sur le marché de l'UE, la marque UKCA cesse d'être valable.

La **Déclaration UKCA** est uniquement valable pour le marché britannique (Angleterre, Pays de Galles et Écosse) et uniquement pour les produits destinés au marché britannique. Une fois que le produit a été mis sur le marché britannique, le marquage CE cesse d'être valable.

L'entreprise FEIN déclare sous sa propre responsabilité que ce produit est en conformité avec les réglementations en vigueur indiquées à la dernière page de la présente notice d'utilisation.

Dossier technique auprès de :

C. & E. Fein GmbH

Hans-Fein-Straße 81

73529 Schwäbisch Gmünd-Bargau, Germany

## Protection de l'environnement, recyclage.



**Ne pas jeter les batteries avec les ordures ménagères !**

Rapportez les emballages, les outils électriques hors d'usage et les accessoires dans un centre de recyclage respectant les directives concernant la protection de l'environnement.

N'éliminez les accumulateurs que lorsqu'ils sont déchargés.

Si les accumulateurs ne sont pas complètement déchargés, isolez par précaution le connecteur électrique à l'aide d'un ruban adhésif pour les protéger contre les courts-circuits.























### Uniquement pour les pays de l'UE :









Conformément à la directive européenne 2006/66/CE, les batteries défectueuses ou usagées doivent être collectées séparément et faire l'objet d'une réutilisation respectueuse de l'environnement.





Traduzione delle istruzioni originali.

## Simboli, abbreviazioni e termini utilizzati.

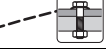
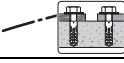
| Simbolo  | Descrizione   |
|--|---|
|                      | La documentazione allegata, come le istruzioni per l'uso e le indicazioni generali di sicurezza devono essere lette assolutamente.  |
|                      | AMPShare è il sistema di batterie condiviso che consente di far funzionare molti utensili di diversi marchi professionali con una sola batteria.                                    |
|                      | Non toccare mai parti in rotazione dell'elettro utensile.   |
|                      | Osservare le istruzioni nel testo o nel grafico riportato a lato!   |
|                      | Simbolo generale di divieto. Questa operazione è vietata.   |
|                      | Prima di questa operazione rimuovere la batteria ricaricabile dall'elettro utensile. Altrimenti esiste pericolo di lesioni dovute all'accensione accidentale dell'elettro utensile. |
|                      | Durante la fase operativa utilizzare la protezione per gli occhi.   |
|                      | Durante la fase operativa utilizzare la protezione acustica.  |
|                      | Durante la fase operativa utilizzare la protezione per le mani.   |
|                      | Non ricaricare batterie ricaricabili danneggiate.   |
|                      | Proteggere la batteria ricaricabile dal calore, ad es. anche dall'irradiazione solare continuo, dal fuoco, dalla sporcizia, dall'acqua e dall'umidità.                              |
|                      | Attenersi alle indicazioni contenute nel testo accanto!   |
|                      | Informazione supplementare.   |
|                     | Settore di presa  |
|                    | Accensione  |
|                    | Spegnimento   |
|                    | Conferma la conformità dell'elettro utensile con le direttive della Comunità europea.   |
|                    | Certifica la conformità dell'elettro utensile alle direttive della Gran Bretagna (Inghilterra, Galles, Scozia).   |
|                    | Questo simbolo conferma la certificazione del presente prodotto in USA e Canada.  |
|                    | Certifica la conformità dell'elettro utensile alle norme tecniche nazionali dell'unione doganale (Bielorussia, Russia, Kirghizistan, Kazakistan e Armenia).                         |
|  <b>AVVERTENZA</b> | Questa avvertenza mette in guardia dallo sviluppo di una possibile situazione pericolosa che può comportare il pericolo di incidenti gravi oppure anche mortali.                    |
|                    | Simbolo riciclaggio: contrassegna materiali riutilizzabili  |

| Simbolo  | Descrizione  |
|--|--|
|  | Una volta che un elettrodomestico o un qualunque altro prodotto elettrotecnico sarà diventato inservibile, portarlo ad un centro di raccolta adibito ad un riciclaggio eseguito secondo criteri ecologici. |
|  | Contrassegna imballi e prodotti riciclabili che devono essere raccolti e smaltiti separatamente.   |
|  | Tipo di batteria ricaricabile  |
|  | Tipo di caricabatteria   |
|   | Peso conforme alla EPTA-Procedure 01   |
|  | Numero di giri minimo  |
|  | Numero di giri massimo   |
|  | Curva della coppia in caso di supporto rigido, ad es. viti e dadi con rondella (in funzione del diametro della vite e resistenza)  |
|  | Curva della coppia in caso di supporto elastico, ad es. cerchioni per auto, rondelle elastiche, molle a tazza, tiranti a viti, prolunghe   |
|  | Curva della coppia in caso di supporto morbido, ad es. legno (in funzione del diametro e della lunghezza delle viti), rondelle in piombo o fibra   |
| (**)   | può contenere cifre o lettere  |
| ***  | In parte volume di foritura  |
| (Ax - Zx)  | Contrassegno per uso interno   |

| Simbolo   | Unità internazionale  | Descrizione   |
|---|---|---|
| $U$   | V <sub>~</sub>  | Tensione elettrica continua   |
| $f$   | Hz  | Frequenza   |
| $n_0$   | /min, min <sup>-1</sup> , rpm, r/min                        | Numero di giri al minimo (con batteria ricaricabile completamente carica)                 |
| $n_s$   | /min, min <sup>-1</sup>                                     | Numero di colpi   |
| $M_{..}$  | Nm  | Coppia (avvitamento duro)   |
| $T_{CHARGE}$  | °C  | Temperatura ambiente ammessa durante la ricarica  |
|  | inch  | Mandrino portautensile esagono cavo   |
|  | inch  | Attacco quadro esterno mandrino portautensile   |
| $\varnothing$   | mm  | Diametro di un componente rotondo   |
| $L_{pA}$  | dB  | Livello di pressione acustica   |
| $L_{wA}$  | dB  | Livello di potenza acustica   |
| $L_{pCpeak}$  | dB  | Livello di pressione acustica picco   |
| $K_{..}$  |   | Non determinato   |
| $a$   | m/s <sup>2</sup>  | Valore di emissione delle vibrazioni secondo EN 62841 (somma vettori delle tre direzioni) |
| $a_h$   | m/s <sup>2</sup>  | Valore medio aritmetico dei valori totali delle oscillazioni                              |
|   | m, s, kg, A, mm, V, W, Hz, N, °C, dB, min, m/s <sup>2</sup> | Unità di base ed unità derivanti dal sistema unità internazionale <b>SI</b> .             |

## Per la Vostra sicurezza.

### **⚠ AVVERTENZA** Leggere tutte le avvertenze di pericolo e le istruzioni operative.

In caso di mancato rispetto delle avvertenze di pericolo e delle istruzioni operative si potrà creare il pericolo di scosse elettriche, incendi e/o incidenti gravi. **Conservare tutte le avvertenze di pericolo e le istruzioni operative per ogni esigenza futura.**



Non utilizzare il presente elettroutensile prima di aver letto e compreso accuratamente e completamente queste istruzioni per l'uso e le «Indicazioni generali di sicurezza» allegate (numero di documentazione 3 41 30 465 06 0). Conservare la documentazione indicata per un eventuale uso futuro ed allegarla in caso di inoltro oppure di vendita dell'elettroutensile.

Attenersi anche alle norme nazionali in vigore concernenti la sicurezza sul lavoro.

### **Utilizzo previsto per l'elettroutensile:**

avvitatore ad impulsi per l'utilizzo manuale per avvita-mento e svitamento di viti e dadi con inserti ed accessori consigliati dalla FEIN senza l'impiego di acqua in ambiente protetto dagli agenti atmosferici.

In ambiente soggetto a fonti di interferenza è possibile una riduzione della qualità d'esercizio come guasto limitato nel tempo, diminuzione del funzionamento oppure del comportamento operativo secondo destinazione di durata limitata nel tempo per la cui eliminazione è necessario un intervento dell'operatore.

### **Norme speciali di sicurezza.**

**Non utilizzare mai un elettroutensile danneggiato.**

**Prima di ogni utilizzo dell'elettroutensile controllare la carcassa e altri componenti in merito a danneggiamenti come crepe o rotture.**

**Tenere l'apparecchio per le superfici isolate dell'impugnatura qualora venissero effettuati lavori durante i quali la vite potrebbe venire a contatto con cavi elettrici nascosti.** Il contatto con un cavo sotto tensione può mettere sotto tensione anche parti metalliche dell'apparecchio, causando una scossa elettrica.

**Fare sempre attenzione a cavi elettrici, tubazioni dell'acqua e del gas posati in maniera non visibile.**

Prima di iniziare a lavorare, controllare la zona di operazione utilizzando p. es. un rilevatore di metalli.



Durante la fase operativa utilizzare la protezione acustica.

**Indossare abbigliamento di protezione. A seconda dell'applicazione in corso utilizzare una visiera completa, maschera di protezione per gli occhi oppure occhiali di sicurezza. Per quanto necessario, portare maschere per polveri, protezione acustica, guanti di protezione oppure un grembiule speciale in grado di proteggervi da piccoleparticelle di levigatura o di materiale.** Gli occhi dovrebbero essere protetti da corpi estranei espulsi in aria nel corso di diverse applicazioni. La maschera antipolvere e la maschera respiratoria devono essere in grado di filtrare la polvere provocata durante l'applicazione. Esponendosi per lungo tempo ad un rumore troppo forte vi è il pericolo di perdere l'udito.

**In caso di lavori in altezza sbarrare la zona sotto all'area di lavoro ed assicurare sempre l'elettroutensile ed il pezzo in lavorazione contro caduta.**

**Utilizzare l'elettroutensile esclusivamente su una superficie di lavoro stabile ed adottare una posizione di lavoro sicura.**

**Assicurare il pezzo in lavorazione.** Un pezzo in lavorazione tenuto fermo con un dispositivo di bloccaggio è più sicuro che se tenuto con la semplice mano.

**Impugnare saldamente l'elettroutensile.** Possono verificarsi brevemente elevati momenti di reazione.

**Non lavorare alcun materiale contenente magnesio.** Esiste pericolo di incendio.

**Non lavorare alcun CFRP (plastica rinforzata con fibra di carbonio) e alcun materiale contenente amianto.** Queste sostanze sono considerate cancerogene.

**È vietato applicare targhette e marchi sull'elettroutensile avvitandoli oppure fissandoli tramite rivetti.** In caso di danno dell'isolamento viene a mancare ogni protezione contro scosse elettriche.

**Non utilizzare nessun tipo di accessorio che non sia stato appositamente sviluppato oppure esplicitamente approvato dalla casa costruttrice dell'elettroutensile.**

Un funzionamento sicuro non è assicurato dal semplice fatto che le misure di un accessorio combacino con il Vostro elettroutensile.

**Prima di ogni impiego assicurarsi che l'accessorio sia fissato in modo sicuro. In caso di un mandrino portautensile con attacco quadro, l'accessorio deve essere inoltre assicurato secondo la forma corrispondente.** Accessori allentati o non fissati in modo sicuro possono staccarsi o essere scagliati via. Questo può causare lesioni.

**Pulire regolarmente le fessure di ventilazione dell'elettroutensile con attrezzi non metallici.** La ventola del motore attira polvere nella carcassa. Questo può causare, in caso di accumulo eccessivo di polvere metallica, pericoli elettrici.

**Non guardare mai da distanze ridotte nella luce della lampada dell'elettroutensile. Non dirigere mai la luce della lampada negli occhi di altre persone che si trovano nelle vicinanze.** La radiazione che viene generata da apparecchi luminosi può essere dannosa per gli occhi.

**Non dirigere mai l'elettroutensile verso sé stessi, altre persone o animali.** Esiste il pericolo di lesioni dovute a accessori taglienti o bollenti.

**Spegnere immediatamente l'elettroutensile se l'accessorio si è bloccato. Non riaccendere l'elettroutensile fintanto che l'accessorio è bloccato; in questo caso potrebbe crearsi un contraccolpo con elevato momento di reazione. Determinare ed eliminare la causa per il blocco dell'accessorio, tenendo in considerazione le indicazioni di sicurezza.** Possibili cause per questo blocco possono essere:

- Bloccaggio nel pezzo da lavorare
- Rottura del materiale da lavorare
- Sovraccarico dell'elettroutensile.

## **Impiego e trattamento della batteria ricaricabile (blocco della batteria ricaricabile).**

**Le presenti indicazioni di sicurezza valgono esclusivamente per batterie ricaricabili 18V FEIN AMPShare agli ioni di litio.**

**Utilizzare la batteria ricaricabile esclusivamente in prodotti dei partner AMPShare.** Le batterie ricaricabili 18V contrassegnate AMPShare sono completamente compatibili con i seguenti prodotti:

- tutti i prodotti della batteria ricaricabile del sistema FEIN-18V-AMPShare
- tutti i prodotti 18V dei partner AMPShare.

**In caso di lavori con e di ricarica di batterie ricaricabili non corrette, danneggiate riparate oppure rigenerate, di imitazioni e prodotti di terzi, esiste il pericolo di incendio e/o di esplosione.**

**Osservare le raccomandazioni per la batteria contenute nelle istruzioni per l'uso del Vostro prodotto.** Solo in questo modo la batteria ricaricabile ed il prodotto possono essere fatti funzionare senza pericoli e le batterie possono essere protette da sovraccarico pericoloso.

**Ricaricare le batterie esclusivamente con caricabatterie raccomandati dalla FEIN o da uno dei partner AMPShare.** Utilizzando un caricabatteria adatto per un determinato tipo di batterie ricaricabili esiste pericolo di incendio se lo stesso viene impiegato con batterie differenti.

**La batteria ricaricabile viene fornita parzialmente carica.** Per garantire l'intera potenza della batteria ricaricabile, prima del primo impiego ricaricare completamente la batteria nel caricabatteria.

**Conservare le batterie ricaricabili al di fuori del raggio di accesso dei bambini.**

**Le batterie ricaricabili non devono essere smontate, aperte oppure sminuzate. Non sottoporre le batterie ricaricabili ad alcun urto meccanico.** In caso di danneggiamento ed un uso non corretto della batteria ricaricabile possono fuoriuscire vapori e liquidi dannosi. I vapori possono irritare le vie respiratorie. Il liquido della batteria ricaricabile che fuoriesce può causare irritazioni della pelle o ustioni.

**Qualora la pelle dovesse venire a contatto con il liquido della batteria, risciacquare immediatamente con abbondante acqua. Qualora il liquido della batteria ricaricabile dovesse penetrare negli occhi, lavare gli occhi con acqua pulita e richiedere immediatamente assistenza medica!**

**Se il liquido della batteria ricaricabile ha bagnato oggetti attigui, controllare le parti interessate. Evitare il contatto con la pelle indossando guanti di protezione. Pulire le parti con un foglio di carta per uso domestico asciutto o, se necessario, sostituirle.** I vapori che fuoriescono possono irritare le vie respiratorie. Il liquido della batteria ricaricabile che fuoriesce può causare irritazioni della pelle o ustioni.

**Non cortocircuitare la batteria ricaricabile. Tenere lontano la batteria ricaricabile non utilizzata da graffette, monete, chiavi, chiodi, viti oppure altri piccoli oggetti metallici che potrebbero causare un'esclusione dei contatti.** Un corto circuito tra i contatti della batteria ricaricabile può causare ustioni oppure fuoco.

**La batteria ricaricabile può essere danneggiata da oggetti appuntiti come ad es. chiodi o acciaviti oppure tramite forza esterna.** Può verificarsi un corto circuito interno e la batteria ricaricabile può incendiarsi, fumare, esplodere o surriscaldarsi.

**Non effettuare in nessun caso la manutenzione di batterie ricaricabili danneggiate.** La manutenzione completa di batterie ricaricabili dovrebbe avvenire esclusivamente da parte del produttore o dai punti di assistenza autorizzati.



**Proteggere la batteria ricaricabile dal calore, p. es. anche dall'irradiazione solare continuo, dal fuoco, dalla sporcizia, dall'acqua e dall'umidità.**



**Esiste pericolo di esplosione e pericolo di corto circuito.**

**Mettere in funzione e conservare la batteria ricaricabile esclusivamente ad una temperatura ambiente tra -20 °C e +50 °C.** Non lasciare la batteria ricaricabile p. es. in estate nell'automobile. In caso di temperature < 0 °C può verificarsi una limitazione delle prestazioni specifiche dell'apparecchio.

**Ricaricare la batteria esclusivamente con temperature ambiente tra 0 °C e +35 °C. Ricaricare la batteria con collegamento USB esclusivamente tramite lo stesso con temperature ambiente tra +10 °C e +35 °C.** La ricarica al di fuori del campo di temperatura può danneggiare la batteria ricaricabile o aumentare il pericolo di incendio.

**Trattare con cautela le batterie scariche. Le batterie ricaricabili rappresentano una fonte di pericolo in quanto possono causare una corrente di corto circuito molto alta.** Anche se le batterie agli ioni di litio sembrano apparentemente scariche, le stesse non si scaricano completamente.

**Non immergere la batteria ricaricabile in liquidi come acqua (salata) o bevande. Il contatto con liquidi può danneggiare la batteria.** Questo può causare generazione di calore, sviluppo di fumo, accensione o esplosione della batteria. Non continuare ad utilizzare la batteria ricaricabile e rivolgersi ad un Servizio di Assistenza Tecnica FEIN autorizzato.

**Non utilizzare mai una batteria ricaricabile danneggiata. L'impiego di una batteria ricaricabile deve essere arrestato immediatamente non appena la stessa presenta caratteristiche anormali come ad esempio odori, calore, scolorimento o deformazione.** Continuando con il funzionamento è possibile che la batteria sviluppi calore e fumo, si incendi oppure esploda.

**Non aprire, schiacciare, surriscaldare o bruciare la batteria ricaricabile.** In caso di mancata osservanza esiste il pericolo di ustioni e di incendio. Seguire le istruzioni del produttore.

**Spegnere batterie ricaricabili agli ioni di litio che bruciano con acqua, sabbia o coperta antincendio.**

### **Evitare colpi/agenti fisici. Colpi e penetrazione di oggetti possono danneggiare le batterie ricaricabili.**

Questo può causare perdite, generazione di calore, sviluppo di fumo, accensione o esplosione della batteria.

**Non ricaricare in nessun caso la batteria senza sorveglianza durante la notte.** In caso di mancata osservanza esiste eventualmente il pericolo di incendio e esplosione.

**Togliere la batteria ricaricabile dal suo imballo originale solamente se la stessa deve essere utilizzata.**

**Rimuovere la batteria ricaricabile esclusivamente ad elettroutensile spento.**

**Togliere la batteria ricaricabile dall'elettroutensile prima di ogni lavoro all'elettroutensile stesso.** Se l'elettroutensile si mette in funzione accidentalmente esiste il pericolo di lesioni.

**Conservare la batteria ricaricabile protetta da umidità ed acqua.** Pulire i contatti sporchi della batteria e dell'elettroutensile con un panno asciutto e pulito.

**Durante il trasporto e la conservazione dell'elettroutensile rimuovere la batteria ricaricabile.**

**Seguire le indicazioni di sicurezza indicate nelle istruzioni per l'uso dei caricabatterie della FEIN o dei partner AMPShare.**

### **Valori di emissione oscillazioni e valori di emissione di rumori**

I valori di emissione oscillazioni e i valori di emissione di rumori indicati nelle presenti istruzioni è stato rilevato seguendo una procedura di misurazione conforme alla norma EN 62841 e possono essere utilizzati per confrontare gli elettroutensili. Gli stessi sono idonei anche per una valutazione temporanea della sollecitazione da vibrazioni e dell'inquinamento acustico.

⚠ I valori di emissione oscillazioni e valori di emissione di rumori indicati rappresentano gli impieghi principali dell'elettroutensile.

Qualora l'elettroutensile venisse utilizzato tuttavia per altri impieghi, con accessori differenti oppure con manutenzione insufficiente, i valori di emissione oscillazioni e valori di emissione di rumori possono differire. Questo può aumentare sensibilmente la sollecitazione da vibrazioni e l'inquinamento acustico per l'intero periodo di tempo operativo.

Per una valutazione precisa della sollecitazione da vibrazioni e dell'inquinamento acustico bisognerebbe considerare anche i tempi in cui l'apparecchio è spento oppure è acceso ma non è utilizzato effettivamente. Questo può ridurre sensibilmente la sollecitazione da vibrazioni e l'inquinamento acustico per l'intero periodo di tempo operativo.

⚠ Adottare misure di sicurezza supplementari per la protezione dell'operatore dall'effetto delle vibrazioni e dei rumori come ad es.: manutenzione dell'elettroutensile e degli accessori, mani calde, organizzazione dello svolgimento del lavoro.

### **Modo di procedere con polveri pericolose**

Nelle procedure operative di asporto materiale con il presente utensile si formano polveri che possono essere pericolose.

Il contatto oppure l'inalazione di alcune polveri p. es. di amianto e materiali contenenti amianto, vernici contenenti piombo, metallo, alcuni tipi di legno, minerali, particelle di silicato di materiali contenenti minerali, solventi per vernici, sostanze protettive per legno, vernice antivegetativa per imbarcazioni possono causare reazioni allergiche e/o malattie delle vie respiratorie, cancro, danni riproduttivi alle persone. Il rischio dovuto all'inalazione di polveri dipende dall'esposizione. Utilizzare un'aspirazione adatta alla polvere che si forma nonché equipaggiamenti protettivi personali e provvedere per una buona aerazione del posto di lavoro. Lasciare effettuare la lavorazione di materiale contenente amianto esclusivamente a personale specializzato.

Polvere di legname e polvere di metallo leggero, miscele bollenti da polvere di levigatura e sostanze chimiche possono, in caso di condizioni sfavorevoli, prendere fuoco o causare un'esplosione. Evitare la fuga di scintille in direzione del contenitore per la polvere nonché il sovrarisaldamento dell'elettroutensile e del materiale abrasivo, svuotare per tempo il contenitore per la polvere, osservare le istruzioni di lavorazione del produttore del materiale e le norme valide nel Vostro paese relativamente ai materiali da lavorare.

### **Istruzioni per l'uso.**

Azionare il commutatore del senso di rotazione esclusivamente a motore fermo.

Un sovraccarico termico dell'elettroutensile viene indicato tramite il lampeggio del LED sull'impugnatura.

In caso di sovraccarico l'elettroutensile si spegne.

**⚠ AVVERTENZA Pericolo di ustioni. Durante l'impiego l'accessorio può**

**diventare bollente.** Lasciare raffreddare l'accessorio:

- dopo aver riposto l'elettroutensile
- prima del cambio dell'utensile.

Posizionare il commutatore del senso di rotazione in posizione centrale per evitare una messa in funzione accidentale, ad. es. durante il trasporto.

Applicare l'elettroutensile esclusivamente spento sul dado o sulla vite in quanto un accessorio rotante può scivolare.

Durante l'avvitamento e lo svitamento tenere verticalmente l'elettroutensile in un angolo di 90° rispetto alla vite.

In caso di applicazione obliqua dell'elettroutensile potrebbe venir danneggiata la testa della vite e la forza non verrebbe trasmessa sulla vite.

Un tempo di percussione inutilmente lungo aumenta l'usura dell'elettroutensile.

Determinare la durata della percussione per il relativo avvitamento e controllare la coppia di serraggio effettivamente ottenuta con una chiave dinamometrica.

Valori di riferimento per la durata della percussione sono illustrati nel diagramma a pagina 12.

A seconda delle dimensioni della vite si consiglia per la regolazione dell'avvitatore ad impulsi:

| ASCD18-1000W34 AS (**) |                       |        |                      |
|------------------------|-----------------------|--------|----------------------|
| Stadio                 | M <sub>max</sub> [Nm] | Ø vite | Classe di resistenza |
| 6                      | 1050                  | ≥ M 27 | ≥ 8.8                |
| 5                      | 900                   | ≥ M 27 | ≥ 8.8                |
| 4                      | 750                   | ≥ M 24 | ≥ 8.8                |
| 3                      | 600                   | ≥ M 22 | ≥ 8.8                |
| 2                      | 450                   | ≥ M 20 | ≥ 8.8                |
| 1                      | 300                   | ≥ M 18 | ≥ 8.8                |

**ASCD18-1000W34 AS (\*\*):** In caso di impiego di un adattatore di riduzione da 3/4 a 1/2 utilizzare l'avvitatrice ad impulsi al massimo a livello 3 (600 Nm).

| ASCD18-300W2 AS (**) |                       |        |                      |
|----------------------|-----------------------|--------|----------------------|
| Stadio               | M <sub>max</sub> [Nm] | Ø vite | Classe di resistenza |
| 6                    | 290                   | ≥ M 18 | ≥ 8.8                |
| 5                    | 210                   | ≥ M 16 | ≥ 8.8                |
| 4                    | 135                   | ≥ M 14 | ≥ 8.8                |
| 3                    | 85                    | ≥ M 12 | ≥ 8.8                |
| 2                    | 50                    | ≥ M 10 | ≥ 8.8                |
| 1                    | 25                    | ≥ M 8  | ≥ 8.8                |

### Protezione anticaduta

Per lavori in altezza FEIN offre, come accessori, protezioni anticaduta adatte al prodotto.

**⚠ AVVERTENZA** Non superare il carico massimo indicato sulla protezione anticaduta. In caso contrario è possibile il verificarsi di lesioni gravi o mortali.



Osservare le indicazioni di sicurezza e le istruzioni allegata alla protezione anticaduta.

Collegare la protezione anticaduta esclusivamente nel modo qui rappresentato, sul punto di fissaggio dell'elettrotensile previsto allo scopo (vedi pagina 11).

### Uso della batteria ricaricabile.

Ricaricare la batteria esclusivamente nel campo di temperatura da 0 °C ... +35 °C (32 °F ... 95 °F). All'inizio dell'operazione di ricarica la temperatura della batteria ricaricabile deve essere nel campo di temperatura di ricarica della batteria stessa.

### Indicatore dello stato di carica sulla batteria ricaricabile (vedi pagina 10).

Lo stato di carica può essere visualizzato sulla batteria tramite i LED verdi dell'indicatore dello stato di carica. Premere il tasto per l'indicatore dello stato di carica  o  per visualizzare lo stato di carica.

Se dopo aver premuto il tasto per l'indicatore dello stato di carica non vi è alcun LED illuminato, la batteria ricaricabile è difettosa e deve essere sostituita.

## Trasporto.

Le batterie ricaricabili agli ioni di litio sono soggette ai requisiti di legge relativi a merci pericolose. Le batterie ricaricabili possono essere trasportate su strada tramite l'utente senza ulteriori precauzioni.

In caso di spedizione tramite terzi (p. es.: trasporto aereo oppure spedizioniere) devono essere osservati particolari requisiti relativi ad imballo e marcatura. In questo caso per la preparazione del pezzo da spedire si deve ricorrere ad un esperto per merce pericolosa.

Spedire batterie ricaricabili solamente se la carcassa non è danneggiata. Coprire con nastro adesivo i contatti scoperti ed imballare la batteria ricaricabile in modo tale che non si muova nell'imballo. Vi preghiamo di osservare anche eventuali, ulteriori norme nazionali.

## Manutenzione ed Assistenza Clienti.



In caso di condizioni di impiego estreme durante la lavorazione di metallo è possibile che polvere conduttrice si depositi

all'interno dell'elettrotensile. Soffiare spesso la parte interna dell'elettrotensile, attraverso le fessure di ventilazione, con aria compressa asciutta e priva di olio.

Prodotti che sono venuti a contatto con amianto non devono essere dati in riparazione. Smaltire i prodotti contaminati con amianto conformemente alle norme per lo smaltimento di rifiuti contenenti amianto in vigore nel paese di impiego.

In caso di elettrotensili ed accessori FEIN che necessitano di riparazione Vi preghiamo di rivolgerVi al Servizio di Assistenza Tecnica FEIN di fiducia. Gli indirizzi sono disponibili in Internet alla pagina [www.fein.com](http://www.fein.com).

In caso di invecchiamento ed usura rinnovare le etichette e le indicazioni di avvertenza sull'elettrotensile. L'attuale lista dei pezzi di ricambio del presente elettrotensile è presente in Internet sul sito [www.fein.com](http://www.fein.com).

Utilizzare esclusivamente parti di ricambio originali.

**In caso di necessità è possibile sostituire da soli le seguenti parti:**

accessori, batteria ricaricabile

### Manutenzione e pulizia.

Pulire di tanto in tanto le fessure di ventilazione ed i collegamenti della batteria ricaricabile con un pennello morbido, pulito ed asciutto.

– Per la pulizia della batteria non utilizzare sostanze chimiche.

## Responsabilità per vizi e garanzia.

La prestazione di garanzia sul prodotto è valida secondo la relativa normativa vigente nel Paese in cui avviene l'immissione sul mercato. Inoltre la FEIN riconosce la garanzia conformemente alla dichiarazione di garanzia produttore FEIN.

Nel modello di fornitura del Vostro elettrotensile può essere contenuta anche solo una parte degli accessori descritti o illustrati nelle presenti istruzioni per l'uso.

## Dichiarazione di conformità.

La **dichiarazione CE** è valida esclusivamente per i Paesi dell'Unione Europea e dell'EFTA (European Free Trade Association) e solamente per i prodotti destinati al mercato UE o EFTA. Dopo l'immissione sul mercato UE del prodotto, il contrassegno UKCA perde la sua validità.

La **dichiarazione UKCA** è valida esclusivamente per il mercato britannico (Inghilterra, Galles e Scozia) e solo per prodotti destinati al mercato britannico. Dopo l'immissione sul mercato britannico del prodotto, il contrassegno CE perde la sua validità.

La Ditta FEIN dichiara sotto la propria responsabilità che il presente prodotto corrisponde alle norme applicabili riportate sull'ultima pagina delle presenti istruzioni per l'uso.

Documentazione tecnica presso:

C. & E. Fein GmbH

Hans-Fein-Straße 81

73529 Schwäbisch Gmünd-Bargau, Germany

## Misure ecologiche, smaltimento.

 **Non gettare le batterie ricaricabili tra i rifiuti domestici!**

Portare ad un centro di raccolta adibito ad un riciclaggio eseguito secondo criteri ecologici gli imballaggi, gli elettrodomestici e gli accessori scartati.

Smaltire correttamente batterie ricaricabili esclusivamente scariche.





















In caso di batterie ricaricabili non completamente scariche, isolare con nastro adesivo il connettore a spina per precauzione contro corto circuiti.

### **Solo per i paesi dell'UE:**











Conformemente alla norma della direttiva europea 2006/66/CE le batterie ricaricabili difettose o consumate devono essere raccolte separatamente ed essere inviate ad una riutilizzazione ecologica.



## Vertaling van de oorspronkelijke gebruiksaanwijzing.

### Gebruikte symbolen, afkortingen en begrippen.

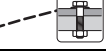
| Symbol, teken  | Verklaring  |
|--|---|
|                        | Lees beslist de meegeleverde documenten, zoals de gebruiksaanwijzing en de algemene veiligheidsvoorschriften.   |
|                        | AMPSHare is het gedeelde accusysteem waarmee je veel gereedschappen van veel professionele merken met maar één accu kunt laten werken.                                      |
|                        | Raak ronddraaiende delen van het elektrische gereedschap niet aan.  |
|                        | Volg de aanwijzingen in de nevenstaande tekst of afbeelding op.   |
|                        | Algemeen verbodsteken. Deze handeling is verboden.  |
|                        | Verwijder voor deze handeling de accu uit het elektrische gereedschap. Anders bestaat er verwondingsgevaar door onbedoeld starten van het elektrische gereedschap.          |
|                        | Gebruik tijdens de werkzaamheden een oogbescherming.  |
|                        | Gebruik tijdens de werkzaamheden een gehoorbescherming.   |
|                        | Gebruik tijdens de werkzaamheden een handbescherming.   |
|                        | Laad geen beschadigde accu's op.  |
|                        | Bescherm de accu tegen hitte, langdurig in de zon liggen, vuur, vuil, water en vocht.   |
|                        | Neem de vermelde aanwijzingen in acht!  |
|                       | Extra informatie.   |
|                      | Greepoppervlak  |
|                      | Inschakelen   |
|                      | Uitschakelen  |
|                      | Bevestigt de conformiteit van het elektrische gereedschap met de richtlijnen van de Europese Gemeenschap.   |
|                      | Bevestigt de conformiteit van het elektrische gereedschap met de richtlijnen van Groot-Brittannië (Engeland, Wales, Schotland).   |
|                      | Met dit symbool wordt de certificering van dit product in de Verenigde Staten en Canada bevestigd.  |
|                      | Bevestigt de conformiteit van het elektrische gereedschap met de nationale technische voorschriften van de douane-unie (Belarus, Rusland, Kirgizië, Kazachstan en Armenië). |
|  <b>WAARSCHUWING</b> | Dit is een waarschuwing voor een mogelijk gevaarlijke situatie die tot ernstig letsel of de dood kan leiden.  |



| Symbol, teken  | Verklaring  |
|--|---|
|  | Recyclingsymbool: duidt recyclebare materialen aan  |
|  | Versleten elektrische gereedschappen en andere elektrotechnische en elektrische producten moeten apart worden ingezameld en op een voor het milieu verantwoorde wijze worden hergebruikt. |
|  | Duidt recyclebare verpakkingen en producten aan die apart ingezameld en afgevoerd moeten worden.  |
|  | Accutype  |
|  | Opladertype   |
|   | Gewicht volgens EPTA-Procedure 01   |
|  | Laag toerental  |
|  | Hoog toerental  |
|  | Draaimomentverloop bij harde ondergrond, bijvoorbeeld schroeven en moeren met ring (afhankelijk van schroefdiameter en sterkte)   |
|  | Draaimomentverloop bij verende ondergrond, bijvoorbeeld autovelgen, veerringen, schotelveren, draadeinden en verlengingen   |
|  | Draaimomentverloop bij zachte ondergrond, bijv. hout (afhankelijk van schroefdiameter en schroeflengte), lood- of fiberringen   |
| (**)   | Kan cijfers of letters bevatten   |
| ***  | Deels meegeleverd   |
| (Ax - Zx)  | Aanduiding voor interne doeleinden  |

| Teken   | Eenheid internationaal                                      | Verklaring   |
|---|---|--|
| $U$   | V <sub>---</sub>  | Elektrische gelijkspanning   |
| $f$   | Hz  | Frequentie   |
| $n_0$   | /min, min <sup>-1</sup> , rpm, r/min                        | Onbelast toerental (bij volledig opgeladen accu)                                       |
| $n_s$   | /min, min <sup>-1</sup>                                     | Aantal slagen  |
| $M_{...}$   | Nm  | Draaimoment (harde schroefverbinding)  |
| $T_{CHARGE}$  | °C  | Toegestane omgevingstemperatuur tijdens het opladen                                    |
|  | inch  | Gereedschapopname inbus  |
|  | inch  | Gereedschapopname buitenvierkant   |
| $\emptyset$   | mm  | Diameter van een rond deel   |
| $L_{pA}$  | dB  | Geluidsdrumniveau  |
| $L_{wA}$  | dB  | Geluidsvermogniveau  |
| $L_{pCpeak}$  | dB  | Piekgeluidsdrumniveau  |
| $K_{...}$   |   | Onzekerheid  |
| $a$   | m/s <sup>2</sup>  | Trillingsemisiewaarde volgens EN 62841 (vectorsom van drie richtingen)                 |
| $a_h$   | m/s <sup>2</sup>  | Rekenkundig gemiddelde waarde van de totale trillingswaarden                           |
|   | m, s, kg, A, mm, V, W, Hz, N, °C, dB, min, m/s <sup>2</sup> | Basiseenheden en afgeleide eenheden uit het internationale eenhedenstelsel <b>SI</b> . |

## Voor uw veiligheid.

### WAARSCHUWING

Lees alle veiligheidswaarschuwingen en alle voorschriften.

Als de waarschuwingen en voorschriften niet worden opgevolgd, kan dit een elektrische schok, brand of ernstig letsel tot gevolg hebben.

**Bewaar alle waarschuwingen en voorschriften voor toekomstig gebruik.**



Gebruik dit elektrische gereedschap niet voordat u deze gebruiksaanwijzing en de meegeleverde „Algemene veiligheidsvoorschriften” (documentnummer 3 41 30 465 06 0) grondig heeft gelezen en volledig heeft begrepen. Bewaar deze documentatie voor later gebruik en geef ze mee wanneer u het elektrische gereedschap doorgeeft of verkoopt. Neem ook de geldende nationale arbeidsveiligheidsregels in acht.

### **Bestemming van het elektrische gereedschap:**

Handgevoerde slagmoeraanzetter voor het in- en uitdraaien van schroeven en moeren met de door FEIN goedgekeurde inzetgereedschappen en toebehoren zonder toevoer van water in een tegen weersinvloeden beschermde omgeving.

In een omgeving met storingen is een verminderde kwaliteit van de werking mogelijk, zoals tijdelijke uitval, tijdelijk vermindering van functie of van beoogde prestaties. Voor het herstel daarvan is een ingreep van de bediener vereist.

### **Bijzondere veiligheidsvoorschriften.**

**Gebruik geen beschadigd elektrisch gereedschap. Controleer altijd vóór gebruik van het elektrische gereedschap de behuizing en overige componenten op beschadigingen zoals scheuren of breuken.**

**Houd het gereedschap aan de geïsoleerde greepvlakken vast als u werkzaamheden uitvoert waarbij de schroef verborgen stroomleidingen kan raken.** Contact met een onder spanning staande leiding kan ook metalen delen van het gereedschap onder spanning zetten en tot een elektrische schok leiden.

**Let op verborgen liggende elektrische leidingen en buizen voor gas en water.** Controleer de werkomgeving voor het begin van de werkzaamheden, bijvoorbeeld met een metaaldetector.



Gebruik tijdens de werkzaamheden een gehoorbescherming.

**Draag persoonlijke beschermende uitrusting. Gebruik afhankelijk van de toepassing een volledige gezichtsbescherming, oogbescherming of veiligheidsbril. Draag voor zover van toepassing een stofmasker, een gehoorbescherming, werkhandschoenen of een speciaal schort dat kleine slijp- en materiaaldeeltjes tegenhoudt.** Uw ogen moeten worden beschermd tegen wegvliegende deeltjes die bij verschillende toepassingen ontstaan. Een stof- of adembeschermingsmasker moet het bij de toepassing ontstaande stof filteren. Als u lang wordt blootgesteld aan luid lawaai, kan uw gehoor worden beschadigd.

**Blokkeer bij werkzaamheden op hoogte het gebied onder het gebied waar u werkt en beveilig het elektrische gereedschap en het werkstuk altijd tegen vallen.**

**Gebruik het elektrische gereedschap alleen op een stabiel werkoppervlak en zorg ervoor dat u stevig staat.**

**Zet het werkstuk vast.** Een in een spanvoorziening vastgezet werkstuk wordt steviger vastgehouden dan in uw hand.

**Houd het elektrische gereedschap goed vast.** Er kunnen gedurende korte tijd grote reactiemomenten optreden.

**Bewerk geen magnesiumhoudend materiaal.** Er bestaat brandgevaar.

**Bewerk geen met koolstofvezel versterkte polymeren (CFRP) en geen asbesthoudend materiaal.** Deze gelden als kankerverwekkend.

**Er mogen geen plaatjes of symbolen op het elektrische gereedschap worden geschroefd of geniet.** Een beschadigde isolatie biedt geen bescherming tegen een elektrische schok.

**Gebruik geen toebehoren dat niet speciaal door de fabrikant van het elektrische gereedschap is ontwikkeld of vrijgegeven.** Een veilig gebruik is niet alleen gegeven door het feit dat een toebehoren op uw elektrische gereedschap past.

**Controleer vóór elk gebruik dat het inzetgereedschap veilig bevestigd is. Bij een vierkant-gereedschapopname met boorgat moet het inzetgereedschap tevens vormsluitend worden bevestigd.** Losse of niet veilig bevestigde inzetgereedschappen kunnen losraken of weggeslingerd worden. Dit kan tot letsel leiden.

**Reinig de ventilatieopeningen van het elektrische gereedschap regelmatig met een niet-metalen gereedschap.** De motorventilator zuigt stof in het machinehuis. Dit kan bij overmatige ophoping van metaalstof elektrische gevaren veroorzaken.

**Kijk nooit van een korte afstand in het licht van de lamp van het elektrische gereedschap. Richt het licht van de lamp nooit op de ogen van andere personen die zich in de buurt bevinden.** De straling van de lamp kan schadelijk zijn voor het oog.

**Richt het elektrische gereedschap nooit op uzelf, andere personen of dieren.** Er bestaat verwondingsgevaar door scherpe of hete inzetgereedschappen.

**Schakel het elektrische gereedschap onmiddellijk uit als het inzetgereedschap blokkeert. Schakel het elektrische gereedschap niet opnieuw in zolang het inzetgereedschap geblokkeerd is. Anders kan een terugslag met een hoog reactiemoment ontstaan. Stel de oorzaak van het blokkeren van het inzetgereedschap vast en neem daarbij de veiligheidsvoorschriften in acht.** Mogelijke oorzaken kunnen zijn:

- Schuin draaien in het te bewerken werkstuk
- Doorbreken van het te bewerken materiaal
- Overbelasting van het elektrische gereedschap.

### **Gebruik en behandeling van de accu (accublok).**

**Deze veiligheidsvoorschriften gelden alleen voor 18V FEIN lithium-ion AMPShare accu's.**

**Gebruik de accu alleen in producten van AMPShare partners.** Met AMPShare aangeduide 18V-accu's zijn volledig compatibel met de volgende producten:

- alle producten van het FEIN 18V AMPShare systeem
- alle 18V producten van AMPShare partners.

**Bij het werken met en het opladen van verkeerde, beschadigde, gerepareerde of opgeknapte accu's, nabootsingen en accu's van andere merken bestaat brandgevaar en/of explosiegevaar.**

**Neem de adviezen ten aanzien van de accu in de gebruiksaanwijzing van uw product in acht.** Alleen dan kunnen de accu en het product zonder gevaar worden gebruikt en worden de accu's beschermd tegen gevaarlijke overbelasting.

**Laad de accu's alleen op met oplaadapparaten die worden geadviseerd door FEIN of een van de AMPShare partners.** Een oplaadapparaat is geschikt voor een bepaald type accu. Er bestaat brandgevaar als het met een ander type accu wordt gebruikt.

**De accu wordt gedeeltelijk opgeladen geleverd.** Laad de accu vóór het eerste gebruik volledig in het oplaadapparaat op ervoor te zorgen dat de accu zijn volle vermogen bereikt.

**Bewaar accu's buiten het bereik van kinderen.**

**Accu's mogen niet gedemonteerd, geopend of gefragmenteerd worden. Stel de accu's niet bloot aan mechanische schokken.** Bij beschadiging en onjuist gebruik van de accu kunnen er schadelijke dampen en vloeistoffen vrijkomen. De dampen kunnen de luchtwegen irriteren. Gelekte accuvloeistof kan tot huidirritaties en brandwonden leiden.

**Als de huid met accuvloeistof in aanraking komt, onmiddellijk met veel water afspoelen. Als de accuvloeistof in het oog terecht komt, wast u de ogen met schoon water uit. Raadpleeg onmiddellijk een arts.**

**Als de accuvloeistof mogelijk op voorwerpen in de buurt is gespat, controleert u de betrokken gedeelten. Draag beschermende handschoenen om aanraking met de huid te voorkomen. Maak de onderdelen schoon met droog huishoudpapier of vervang deze indien nodig.** Naar buiten komende dampen kunnen de luchtwegen irriteren. Gelekte accuvloeistof kan tot huidirritaties en brandwonden leiden.

**Sluit de accu niet kort. Voorkom aanraking van de niet-gebruikte accu met paperclips, munten, sleutels, spijkers, schroeven en andere kleine metalen voorwerpen die overbrugging van de contacten kunnen veroorzaken.** Kortsluiting tussen de accucontacten kan brandwonden of brand tot gevolg hebben.

**De accu kan beschadigd raken door scherpe voorwerpen zoals spijkers en schroevendraaiers en door geweld van buitenaf.** Er kan interne kortsluiting ontstaan en de accu kan verbranden, roken, exploderen of oververhit raken.

**Voer nooit onderhoud aan een beschadigde accu uit.** Alle onderhoud aan accu's moet worden uitgevoerd door de fabrikant of de erkende klantenservice.

**Bescherm de accu tegen hitte en tegen langdurig zonlicht, vuur, vuil, water en vocht.** Er bestaat explosie- en kortsluitinggevaar.



**Gebruik en bewaar de accu alleen bij een omgevingstemperatuur tussen -20 °C en +50 °C.** Laat de accu bij-voorbeeld in de zomer niet in de auto liggen. Bij temperaturen onder 0 °C kan bij bepaalde gereedschappen het vermogen minder worden.

**Laad de accu alleen op bij omgevingstemperaturen tussen 0 °C en +35 °C. Laad de accu met USB-aansluiting via deze aansluiting alleen op bij omgevingstemperaturen tussen +10 °C en +35 °C.** Opladen buiten het temperatuurbereik kan de accu beschadigen of het brandgevaar vergroten.

**Behandel lege accu's voorzichtig. Accu's vormen een gevaarbron, omdat ze een zeer hoge kortsluitstroom kunnen veroorzaken.** Lithium-ion-accu's lijken soms leeg, maar verliezen hun lading nooit volledig.

**Dompel de accu niet onder in vloeistoffen zoals (zout) water of dranken. Contact met vloeistoffen kan de accu beschadigen.** Dit kan leiden tot warmte- of rookontwikkeling of tot ontsteking of ontploffing van de accu. Gebruik de accu verder niet meer en neem contact op met een door FEIN erkende klantenservice.

**Gebruik geen beschadigde accu. Het gebruik van de accu moet onmiddellijk worden stopgezet zodra deze ongewone kenmerken vertoont zoals geurontwikkeling, hitte, verkleuring of vervorming.** Bij voortgezet gebruik kan de accu hitte en rook ontwikkelen, ontsteken of ontploffen.

**De accu niet openen, platdrukken, verhitten of verbranden.** Bij niet-naleving bestaat brand- en brandletselgevaar. Volg de voorschriften van de fabrikant op.

**Blus een brandende lithium-ion-accu met water, zand of een blusdeken.**

**Vermijd fysieke schokken en stoten. Schokken, stoten en het binnendringen van voorwerpen kunnen de accu's beschadigen.** Dit kan leiden tot warmte- of rookontwikkeling of tot ontsteking of ontploffing van de accu.

**De accu nooit onbeheerd 's nachts opladen.** Bij niet-naleving kan er brand- en explosiegevaar zijn.

**Verwijder de accu pas uit de originele verpakking als deze moet worden gebruikt.**

**Verwijder de accu alleen als het elektrische gereedschap uitgeschakeld is.**

**Verwijder de accu vóór werkzaamheden aan het elektrische gereedschap.** Als het elektrische gereedschap onbedoeld begint te lopen, bestaat er letselgevaar.

**Bescherm de accu tegen vocht en water.** Reinig vuil geworden aansluitingen van de accu en van het elektrische gereedschap met een droge en schone doek.

**Verwijder de accu wanneer u het elektrische gereedschap vervoert of opbergt.**

**Volg de veiligheidsvoorschriften in de gebruiksaanwijzingen van de oplaadapparaten van FEIN en de AMPShare partners op.**

## Emissiewaarden voor trillingen en geluid

De in deze gebruiksaanwijzing vermelde trillings- en geluidsemissiewaarden zijn gemeten volgens een in EN 62841 genormaliseerde meetmethode en kunnen worden gebruikt om elektrische gereedschappen te vergelijken. Zij zijn ook geschikt voor een voorlopige beoordeling van de blootstelling aan trillingen en lawaai.

⚠ De aangegeven trillings- en geluidsemissiewaarden vertegenwoordigen de belangrijkste toepassingen van het elektrische gereedschap.

Indien het elektrische gereedschap echter wordt gebruikt voor andere toepassingen, met ander inzetgereedschap of bij onvoldoende onderhoud, kunnen de totale trillingswaarden en de geluidsemissiewaarden afwijken. Dit kan de blootstelling aan trillingen en lawaai over de gehele werkperiode aanzienlijk verhogen.

Voor een nauwkeurige schatting van de blootstelling aan trillingen en geluid moet ook rekening worden gehouden met de tijden dat het apparaat is uitgeschakeld of draait, maar niet daadwerkelijk wordt gebruikt. Dit kan de blootstelling aan trillingen en lawaai over de gehele werkperiode aanzienlijk verminderen.

⚠ Stel aanvullende veiligheidsmaatregelen in om de bediener te beschermen tegen de effecten van trillingen en lawaai, zoals: onderhoud van elektrische gereedschappen en inzetgereedschappen, warm houden van de handen, organisatie van het arbeidsproces.

## Omgang met gevaarlijke stoffen

Bij werkzaamheden voor materiaalafname met dit gereedschap ontstaat stof dat gevaarlijk kan zijn.

Aanraken of inademen van sommige soorten stof, bijvoorbeeld van asbest en asbesthoudende materialen, loodhoudende verf, metaal, sommige houtsoorten, mineralen, silicaatdeeltjes van steenhoudende materialen, verfplosmiddelen, houtbeschermingsmiddelen en aangroeiwering voor watervoertuigen kan bij personen allergische reacties, ademwegziekten, kanker en/of voortplantingsdefecten tot gevolg hebben. Het risico door de inademing van stof is afhankelijk van de blootstelling. Gebruik een op de vrijkomende stofsoort afgestemde afzuiging en persoonlijke veiligheidsuitrusting en zorg voor een goede ventilatie van de werkplek. Laat de bewerking van asbesthoudend materiaal over aan een vakman.

Houtstof en lichtmetaalstof, hete mengsels van schuurstof en chemische stoffen kunnen onder ongunstige omstandigheden zelf tot ontsteking komen of een explosie veroorzaken. Voorkom wegvliegende vonken in de richting van het stofreservoir en oververhitting van het elektrische gereedschap en het schuurmateriaal. Maak het stofreservoir op tijd leeg. Neem de bewerkingsvoorschriften van de fabrikant van het materiaal en de in uw land geldige voorschriften voor de te bewerken materialen in acht.

## Bedieningsvoorschriften.

Bedien de draairichtingschakelaar alleen als de motor stilstaat.

Een thermische overbelasting van het elektrische gereedschap wordt aangegeven door het knippen van de led in de groep.

Bij overbelasting wordt het elektrische gereedschap uitgeschakeld.

**⚠ WAARSCHUWING** **Verbrandingsgevaar. Het inzetgereedschap kan tijdens het gebruik heet worden.** Laat het inzetgereedschap afkoelen:

- na het neerleggen van het elektrische gereedschap
- voor het wisselen van inzetgereedschap.

Breng de draairichtingschakelaar in de middelste stand ter voorkoming van onbedoelde inbedrijfstelling, bijv. tijdens het vervoer.

Plaats het elektrische gereedschap alleen uitgeschakeld op de moer of schroef, aangezien een draaiend inzetgereedschap kan wegglijden.

Houd het elektrische gereedschap bij het in- en uitdraaien in een hoek van 90°, dus haaks ten opzichte van de schroef.

Bij schuin aangezet elektrisch gereedschap kan de schroefkop beschadigd raken en wordt de kracht niet op de schroef overgebracht.

Een onnodig lange slagduur doet de slijtage van het elektrische gereedschap toenemen.

Bepaal de slagduur voor de schroefbewerking en controleer het feitelijk bereikte aandraaimoment met een draaimomentsleutel.

Richtwaarden voor de slagduur zijn afgebeeld in het diagram op pagina 12.

Advies voor instelling slagmoeraanzetter per schroefgrootte:

| ASCD18-1000W34 AS (**) |                       |           |               |
|------------------------|-----------------------|-----------|---------------|
| Stand                  | M <sub>max</sub> [Nm] | Schroef-Ø | Sterkteklasse |
| 6                      | 1050                  | ≥ M 27    | ≥ 8.8         |
| 5                      | 900                   | ≥ M 27    | ≥ 8.8         |
| 4                      | 750                   | ≥ M 24    | ≥ 8.8         |
| 3                      | 600                   | ≥ M 22    | ≥ 8.8         |
| 2                      | 450                   | ≥ M 20    | ≥ 8.8         |
| 1                      | 300                   | ≥ M 18    | ≥ 8.8         |

**ASCD18-1000W34 AS (\*\*):** Zet de slagmoeraanzetter bij gebruik van een reduceeradapter van 3/4 in naar 1/2 in maximaal in stand 3 (600 Nm).

| ASCD18-300W2 AS (**) |                       |           |               |
|----------------------|-----------------------|-----------|---------------|
| Stand                | M <sub>max</sub> [Nm] | Schroef-Ø | Sterkteklasse |
| 6                    | 290                   | ≥ M 18    | ≥ 8.8         |
| 5                    | 210                   | ≥ M 16    | ≥ 8.8         |
| 4                    | 135                   | ≥ M 14    | ≥ 8.8         |
| 3                    | 85                    | ≥ M 12    | ≥ 8.8         |
| 2                    | 50                    | ≥ M 10    | ≥ 8.8         |
| 1                    | 25                    | ≥ M 8     | ≥ 8.8         |

## Valbeveiliging

Voor werkzaamheden op hoogte biedt FEIN geschikte valbeveiligingen voor het product als toebehoren.

**WAARSCHUWING** Overschrijd niet de op de valbeveiliging aangegeven

maximale last. Anders kan ernstig of dodelijk letsel het gevolg zijn.



Neem de bij de valbeveiliging gevoegde veiligheidsvoorschriften en aanwijzingen in acht.

Verbind de valbeveiliging alleen op de hier weergegeven wijze aan het daarvoor voorziene bevestigingspunt van het elektrische gereedschap (zie pagina 11).

## Omgang met de accu.

Laad de batterij alleen op in het temperatuurbereik 0 °C ... +35 °C (32 °F ... 95 °F). De accutemperatuur moet zich aan het begin van het laadproces binnen het temperatuurbereik van de accu bevinden.

## Oplaadindicatie op de accu (zie pagina 10).

De oplaadtoestand kan worden aangegeven door de groene leds van de oplaadindicatie op de accu. Druk op de knop voor de oplaadindicatie  of  om de oplaadtoestand aan te geven.

Indien er geen led brandt na het indrukken van de knop, is de accu defect en moet deze worden vervangen.

## Vervoer.

Op de lithiumionaccu's zijn de eisen voor het vervoer van gevaarlijke stoffen van toepassing. De accu's kunnen door de gebruiker zonder verdere beperkingen over de weg worden getransporteerd.

Bij verzending door derden (bijv. luchtvervoer of expeditiebedrijf) moeten bijzondere eisen ten aanzien van verpakking en markering in acht worden genomen. In deze gevallen moet bij de voorbereiding van het verzendstuk een deskundige voor gevaarlijke stoffen worden geraadpleegd.

Verzend accu's alleen als de behuizing onbeschadigd is. Plak blootliggende contacten af en verpak de accu zodanig dat deze niet in de verpakking beweegt. Neem ook eventuele overige nationale voorschriften in acht.

## Onderhoud en klantenservice.

 Onder extreme gebruiksomstandigheden kan bij het bewerken van metalen geleidend stof in het elektrische gereedschap terecht komen. Blaas het inwendige van het elektrische gereedschap via de ventilatieopeningen met droge en olievrije perslucht uit.

Producten die met asbest in aanraking zijn gekomen, mogen niet voor reparatie worden afgegeven. Voer met asbest gecontamineerde producten af volgens de in uw land geldende voorschriften voor de afvoer van asbesthoudend afval.

Neem in het geval van te repareren FEIN elektrische gereedschappen en toebehoren contact op met de FEIN klantenservice. Het adres vindt u op [www.fein.com](http://www.fein.com).

Vervang stickers en waarschuwingen op het elektrische gereedschap bij veroudering en slijtage.

De actuele onderdelenlijst van dit elektrische gereedschap vindt u op [www.fein.com](http://www.fein.com).

Gebruik alleen originele vervangingsonderdelen.

**De volgende delen kunt u indien nodig zelf vervangen:** inzetgereedschappen, accu

## Onderhoud en reiniging.

Maak de ventilatieopeningen en de aansluitingen van de accu af en toe schoon met een zachte, schone en droge doek.

– Gebruik voor het schoonmaken van de accu geen chemische middelen.

## Wettelijke garantie en fabrieksgarantie.

De wettelijke garantie op het product geldt overeenkomstig de wettelijke regelingen in het land waar het product wordt verkocht. Bovendien biedt FEIN garantie overeenkomstig de FEIN-fabrieksgarantieverklaring.

Het is mogelijk dat bij het elektrische gereedschap slechts een deel van het in deze gebruiksaanwijzing beschreven en afgebeelde toebehoren wordt meegeleverd.

## Conformiteitsverklaring.

De **CE-verklaring** geldt alleen voor landen van de Europese Unie en de EFTA (European Free Trade Association) en alleen voor producten die bestemd zijn voor de EU- of EFTA-markt. Zodra het product op de EU-markt is gebracht, verliest het UKCA-teken zijn geldigheid.

De **UKCA-verklaring** geldt alleen voor de Britse markt (Engeland, Wales en Schotland) en alleen voor producten die voor de Britse markt bestemd zijn. Zodra het product op de Britse markt is gebracht, verliest het CE-teken zijn geldigheid.

De firma FEIN verklaart als alleen verantwoordelijke dat dit product overeenstemt met de geldende bepalingen die op de laatste pagina van deze gebruiksaanwijzing vermeld staan.

Technische documentatie bij:

C. & E. Fein GmbH

Hans-Fein-Straße 81

73529 Schwäbisch Gmünd-Bargau, Germany

## Milieubescherming en afvoer van afval.

 **Gooi accu's niet bij het huisvuil!**

Voer verpakkingen, versleten elektrische gereedschappen en toebehoren op een voor het milieu verantwoorde wijze af.

Accu's alleen in lege toestand naar een daarvoor aangegeven verwerkingsplaats brengen.





















Accu's die niet helemaal leeg zijn, moeten ter voorkoming van kortsluiting van de insteekverbindingen met plakband worden geïsoleerd.









### Alleen voor landen van de EU:



Volgens de Europese richtlijn 2006/66/EG moeten defecte of versleten accu's apart worden ingezameld en op een voor het milieu verantwoorde wijze worden gerecycled.

Traducción del manual original.

## Simbología, abreviaturas y términos empleados.

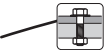
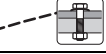
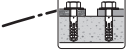
| Símbolo   | Definición  |
|---|---|
|                       | Es imprescindible leer los documentos que se adjuntan, como las instrucciones de servicio y las instrucciones generales de seguridad.   |
|                       | AMPShare es el sistema de baterías compartidas que permite utilizar muchas herramientas de muchas marcas profesionales con una sola batería.  |
|                       | No tocar las piezas en rotación de la herramienta eléctrica.  |
|                       | ¡Seguir las instrucciones indicadas al margen!  |
|                       | Símbolo de prohibición general. Esta acción está prohibida.   |
|                       | Antes de efectuar el trabajo descrito retire primero el acumulador de la herramienta eléctrica. De lo contrario, podría accidentarse al ponerse en marcha fortuitamente la herramienta eléctrica. |
|                       | Al trabajar protegerse los ojos.  |
|                       | Al trabajar utilizar un protector acústico.   |
|                       | Al trabajar utilizar una protección para las manos.   |
|                       | No cargue baterías defectuosas.   |
|                       | Proteja la batería recargable del calor, por ejemplo también de la radiación solar permanente, el fuego, la suciedad, el agua y la humedad.   |
|                       | ¡Seguir las instrucciones indicadas al margen!  |
|                      | Información complementaria.   |
|                     | Área de agarre  |
|                     | Conexión  |
|                     | Desconexión   |
|                     | Atestigua la conformidad de la herramienta eléctrica con las directivas de la Comunidad Europea.  |
|                     | Atestigua la conformidad de la herramienta eléctrica con las directivas del Reino Unido (Inglaterra, Gales, Escocia).   |
|                     | Este símbolo confirma que este producto ha sido certificado en USA y Canadá.  |
|                     | Atestigua la conformidad de la herramienta eléctrica con los reglamentos técnicos nacionales de la Unión Aduanera (Bielorrusia, Rusia, Kirguistán, Kazajistán y Armenia).                         |
|  <b>ADVERTENCIA</b> | Este símbolo advierte sobre una situación peligrosa que puede comportar lesiones graves o mortales.   |

| Símbolo  | Definición  |
|--|---|
|  | Símbolo de reciclaje: identifica los materiales reutilizables   |
|  | Acumular por separado las herramientas eléctricas y demás productos electrotécnicos y eléctricos inservibles y someterlos a un reciclaje ecológico. |
|  | Identifica embalajes y productos reciclables que se deberán acumular y desechar por separado.   |
|  | Tipo de acumulador  |
|  | Tipo de cargador  |
|  | Peso según EPTA-Procedure 01  |
|  | Bajas revoluciones  |
|  | Altas revoluciones  |
|  | Curva de par en bases de asiento rígidas, p. ej., tornillos y tuercas con arandelas (dependiente del diámetro y resistencia del tornillo)           |
|  | Curva de par en bases de asiento elásticas, p. ej., llantas, anillos elásticos, arandelas cónicas, espárragos, prolongadores                        |
|  | Transcurso del par en bases de asiento blandas, p. ej., madera (dependiente del diámetro y de la longitud de tornillo), arandelas de plomo o fibra  |
| (**)   | puede contener cifras o letras  |
| ***  | incluido en parte en el suministro de serie   |
| (Ax - Zx)  | Identificación para fines internos  |

| Símbolo  | Unidad internacional                                | Definición  |
|--|---|---|
| $U$  | V $_{\text{---}}$                                   | Tensión continua  |
| $f$  | Hz  | Frecuencia  |
| $n_0$  | /min, min $^{-1}$ , rpm, r/min                      | Revoluciones en vacío (con acumulador plenamente cargado)                               |
| $n_s$  | /min, min $^{-1}$                                   | Frecuencia de percusión   |
| $M_{\dots}$  | Nm  | Par de giro (unión rígida)  |
| $T_{\text{CHARGE}}$  | °C  | Temperatura ambiente admisible durante la carga   |
|  | inch  | Portaátiles con hexágono interior   |
|  | inch  | Portaátiles con cuadradillo externo   |
| $\varnothing$  | mm  | Diámetro de una pieza redonda   |
| $L_{pA}$   | dB  | Nivel de presión sonora   |
| $L_{wA}$   | dB  | Nivel de potencia acústica  |
| $L_{pCpeak}$   | dB  | Valor máx. de nivel sonoro  |
| $K_{\dots}$  |   | Inseguridad   |
| $a$  | m/s $^2$  | Valor de vibraciones emitidas según EN 62841 (suma vectorial de tres direcciones)       |
| $a_h$  | m/s $^2$  | Media aritmética de los niveles totales de vibraciones                                  |
|  | m, s, kg, A, mm, V, W, Hz, N, °C, dB, min, m/s $^2$ | Unidades básicas y unidades derivadas del sistema internacional de unidades <b>SI</b> . |

## Para su seguridad.

### **ADVERTENCIA** Lea íntegramente estas advertencias de peligro e instrucciones.

En caso de no atenderse a las advertencias de seguridad siguientes, ello puede ocasionar una descarga eléctrica, un incendio y/o lesión grave.

### **Guardar todas las advertencias de peligro e instrucciones para futuras consultas.**

 No utilice esta herramienta eléctrica sin haber leído con detenimiento y haber entendido íntegramente estas instrucciones de servicio, así como las "Instrucciones generales de seguridad" (nº de documento 3 41 30 465 06 0) adjuntas. Guarde la documentación citada para posteriores consultas y entréguelas al usuario en caso de prestar o vender la herramienta eléctrica.

Observe también las respectivas prescripciones contra accidentes de trabajo vigentes en su país.

### **Utilización reglamentaria de la herramienta eléctrica:**

llave de impacto portátil para enroscar y aflojar tornillos y tuercas con útiles y accesorios homologados por FEIN en lugares cubiertos y sin aportación de agua.



En entornos expuestos a perturbaciones puede que se vea reducida la calidad operativa, ya sea por una avería transitoria o por una degradación temporal del funcionamiento o del comportamiento funcional reglamentario, cuya subsanación requerirá de la intervención del operario.

### **Instrucciones de seguridad especiales.**

**No utilice una herramienta eléctrica dañada. Antes de cada uso de la herramienta eléctrica controle la carcasa y demás componentes en cuanto a daños como grietas o roturas.**

**Sujete la herramienta eléctrica por las superficies de agarre aisladas al realizar trabajos en los que el tornillo pueda llegar a tocar conductores eléctricos ocultos.** El contacto con conductores bajo tensión puede hacer que las partes metálicas del aparato le provoquen una descarga eléctrica.

**Preste atención a los conductores eléctricos y a las tuberías de agua y gas ocultas.** Antes de comenzar a trabajar explore la zona de trabajo, p. ej., con un detector de metales.

  Al trabajar utilizar un protector acústico.

**Utilice un equipo de protección personal. Dependiendo del trabajo a realizar use una careta, una protección para los ojos, o unas gafas de protección. Si procede, emplee una mascarilla antipolvo, protectores auditivos, guantes de protección o un mandil especial adecuado para protegerle de los pequeños fragmentos que pudieran salir proyectados al desprenderse del útil o pieza.** Las gafas de protección deberán ser indicadas para protegerle de los fragmentos que pudieran salir despedidos al trabajar. La mascarilla antipolvo o respiratoria deberá ser apta para filtrar las partículas producidas al trabajar. La exposición prolongada al ruido puede provocar sordera.

**Cuando trabaje en altura, bloquee la zona situada debajo del zona de trabajo y asegure siempre contra caída la herramienta eléctrica y la pieza de trabajo.**

**Solo utilice la la herramienta eléctrica sobre una superficie de trabajo estable y mantenga una posición firme.**

**Asegure la pieza de trabajo.** Una pieza de trabajo queda sujeta de forma mucho más segura con un dispositivo de fijación que con la mano.

**Sujete firmemente la herramienta eléctrica.** Pueden presentarse súbitamente unos altos pares de reacción.

**No trabaje materiales que contengan magnesio.** Podría provocar un incendio.

**No trabaje CFRP (plástico reforzado con fibras de carbono) ni material que contenga amianto.** Estos materiales son cancerígenos.

**Esta prohibido fijar rótulos o señales a la herramienta eléctrica con tornillos o remaches.** Un aislamiento dañado no le protege de una electrocución.

**No use accesorios que no hayan sido especialmente desarrollados u homologados por el fabricante de la herramienta eléctrica.** El mero hecho de que sea montable un accesorio en su herramienta eléctrica no es garantía de que su funcionamiento sea seguro.

**Antes de cada uso asegúrese de que el útil esté firmemente sujeto. En los portátiles de cuadrado con taladro es necesario observar además que el útil encaeste de forma segura en el eje.** Los útiles sueltos o sujetos de forma insegura pueden soltarse o salir proyectados. Ello puede provocar lesiones.

**Limpie periódicamente las rejillas de refrigeración de la herramienta eléctrica empleando herramientas que no sean de metal.** El ventilador del motor aspira polvo hacia el interior de la carcasa. En caso de acumularse polvo de metal en exceso, ello puede provocar al usuario una descarga eléctrica.

**Jamás mire a poca distancia hacia la luz de la lámpara de la herramienta eléctrica. Nunca dirija la luz de la lámpara contra los ojos de otras personas que se encuentren cerca.** La radiación que emite la lámpara puede ser dañina para la vista.

**No oriente la herramienta eléctrica contra Ud. mismo, contra otras personas, ni contra animales.** Podría accidentarse con los útiles afilados o muy calientes.

**Desconecte inmediatamente la herramienta eléctrica en caso de bloquearse el útil. No vuelva a conectar la herramienta eléctrica con el útil todavía bloqueado, ya que ello puede ocasionar un par de reacción elevado y brusco. Investigue y subsane la causa del bloqueo del útil teniendo en cuenta las instrucciones de seguridad.** Posibles causas de ello pueden ser:

- Guiado del útil inclinado en la pieza de trabajo.
- Rotura del material a procesar.
- Sobrecarga de la herramienta eléctrica.



## Utilización y trato de acumuladores (conjunto acumulador).

Estas indicaciones de seguridad son solo válidas para acumuladores de iones de litio de 18V AMPShare de FEIN.

**Solo use el acumulador en productos de los socios de AMPShare.** Los acumuladores de 18V con marcado AMPShare son totalmente compatibles con los productos siguientes:

- todos los productos del sistema AMPShare de 18V de FEIN
- todos los productos de los socios de AMPShare.

**Si se utilizan o recargan acumuladores incorrectos, dañados, reparados, recuperados, imitaciones o de otra marca, existe el riesgo de incendio y/o de explosión.**

**Observe las recomendaciones sobre acumuladores en las instrucciones de uso de su producto.** Solo así pueden funcionar sin peligro el acumulador y el producto, además de protegerse los acumuladores contra una sobrecarga peligrosa.

**Solo cargue los acumuladores con los cargadores que FEIN o un socio AMPShare recomienda.** Si intenta cargar acumuladores de un tipo diferente al previsto para el cargador, puede producirse un incendio.

**El acumulador se suministra parcialmente cargado.**

Para obtener el pleno rendimiento del acumulador, cargarlo completamente en el cargador antes de su primer uso.

**Guarde los acumuladores fuera del alcance de los niños.**

**Los acumuladores no deben desarmarse, abrirse, ni fraccionarse. Evite que los acumuladores sean golpeados.** Si el acumulador se daña o usa de forma inapropiada pueden emanarse vapores nocivos o fugarse líquido. Los vapores pueden irritar las vías respiratorias. El líquido del acumulador puede irritar la piel o producir quemaduras.

**En caso de contacto con la piel del líquido del acumulador, enjuagar de inmediato con abundante agua la zona afectada. ¡En caso de contacto del líquido del acumulador con los ojos, aclárelos con abundante agua limpia y acuda de inmediato a un médico!**

**En caso de contacto del líquido del acumulador con piezas adyacentes, examine dichas piezas. Use guantes de protección para evitar un contacto con la piel. Limpie las piezas con papel de cocina seco o sustituya las piezas, si fuese necesario.** Los vapores emanados pueden irritar las vías respiratorias. El líquido del acumulador puede irritar la piel o producir quemaduras.

**No cortocircuite el acumulador. Si no utiliza el acumulador, guárdelo separado de clips, monedas, llaves, clavos, tornillos o demás objetos metálicos que pudieran puentear sus contactos.** El cortocircuito de los contactos del acumulador puede causar quemaduras o un incendio.

**Los objetos con punta como, p. ej., clavos o destornilladores y las fuerzas externas pueden dañar el acumulador.** Ello puede causar un cortocircuito interno y hacer que el acumulador se incendie, que eche humo, explote o se sobrecaliente.

**Jamás dé mantenimiento a acumuladores dañados.**

Todos los trabajos de mantenimiento en acumuladores solo los realizarán el fabricante o los servicios técnicos autorizados para ello.



**Proteja el acumulador del calor, p. ej., también de una exposición prolongada al sol, del fuego, suciedad, agua y de la humedad.** Existe el riesgo de explosión o cortocircuito.



**Solo utilice o almacene el acumulador a una temperatura ambiente situada entre -20 °C y +50 °C.** No deje p. ej. el acumulador en el coche en verano. A temperaturas < 0 °C puede presentarse una merma de la potencia según el tipo de aparato.

**Solo cargue el acumulador a una temperatura ambiente situada entre 0 °C y +35 °C.**

**Solo cargue acumuladores con conector USB a través del mismo y a una temperatura ambiente entre +10 °C y +35 °C.** La carga fuera de este rango de temperatura puede dañar al acumulador o aumentar el riesgo de incendio.

**Trate con cuidado los acumuladores descargados. Los acumuladores suponen una fuente de peligro ya que la corriente de cortocircuito obtenida puede ser muy alta.** Incluso cuando los acumuladores iones de litio aparenten estar descargados nunca lo están del todo.

**No sumerja el acumulador en líquidos como agua dulce/salada o bebidas. El contacto con líquidos puede deteriorar el acumulador.** Esto puede hacer que el acumulador se caliente, eche humo, se incendie o explote. No siga usando el acumulador y diríjase a un servicio técnico autorizado FEIN.

**No use un acumulador dañado. El acumulador se dejará de usar de inmediato si se detecta una anomalía en el mismo, p. ej., al percibir un olor, calor, decoloración o deformación.** Si aún así se sigue usando, el acumulador se puede sobrecalentar, echar humo, incendiarse o explotar.

**No abrir, aplastar, sobrecalentar ni quemar el acumulador.** En caso de no atenerse a ello corre peligro de quemarse o de provocar un incendio. Aténgase a las instrucciones del fabricante.

**Extinga los acumuladores de iones de litio incendiados, con agua, arena o una manta ignífuga.**

**Evite los golpes/impactos físicos. Los golpes y la penetración de objetos pueden dañar los acumuladores.** Esto puede provocar fugas en el acumulador o que se caliente, eche humo, se incendie o explote.

**Jamás deje cargando solo el acumulador durante la noche.** En caso de no atenerse a ello existe el riesgo de incendio o explosión

**Únicamente saque el acumulador del embalaje original en el momento en que desee utilizarlo.**

**Solamente desmonte el acumulador estando desconectada la herramienta eléctrica.**

**Desmonte el acumulador antes de manipular en la herramienta eléctrica.** La puesta en marcha fortuita de la herramienta eléctrica puede causar un accidente.

**Proteja el acumulador de la humedad y del agua.** Si los contactos del acumulador y de la herramienta eléctrica están sucios límpielos con un paño seco y limpio.

**Desmonte el acumulador de la herramienta eléctrica antes de transportarla y guardarla.**

**Aténgase a las indicaciones de seguridad en las instrucciones de uso de los cargadores de FEIN o de los socios de AMPShare.**

### Valores de emisión de vibraciones y de ruido

El nivel de vibraciones y la emisión de ruido indicados en estas instrucciones han sido determinados según el procedimiento de medición fijado en la norma EN 62841 y puede servir como base de comparación con otras herramientas eléctricas. También sirven para estimar provisionalmente el nivel de exposición a las vibraciones y al ruido.

 Los niveles de vibración y ruido indicados representan las principales aplicaciones de la herramienta eléctrica.

Por ello, el nivel total de vibraciones y la emisión de ruido pueden ser diferentes si la herramienta eléctrica se utiliza en otras aplicaciones, con útiles diferentes, o si el mantenimiento de la misma fuese deficiente. Ello puede suponer un aumento drástico de la exposición a las vibraciones y al ruido durante el tiempo total de trabajo.

Para determinar con exactitud el nivel de exposición a las vibraciones y al ruido, es necesario considerar también aquellos tiempos en los que el aparato esté desconectado, o bien, esté en funcionamiento, pero sin ser utilizado realmente. Ello puede suponer una disminución drástica de la exposición a las vibraciones y al ruido durante el tiempo total de trabajo.

 Fije unas medidas de seguridad adicionales para proteger al usuario de los efectos por vibraciones y el ruido, como por ejemplo: Mantenimiento de la herramienta eléctrica y de los útiles, conservar calientes las manos, organización de las secuencias de trabajo.

### Manipulación con materiales peligrosos

Al trabajar con esta herramienta en desbaste de material se genera polvo que puede ser peligroso.

El contacto o inspiración de ciertos materiales en polvo como, p. ej., el amianto o los materiales que lo contienen, pinturas con plomo, metales, ciertos tipos de madera, minerales, partículas de sílice de materiales a base de mineral, disolventes de pintura, conservadores de la madera y antifouling para embarcaciones puede provocar en las personas reacciones alérgicas y/o enfermedades respiratorias, cáncer, daños congénitos o trastornos reproductivos. El riesgo derivado de la inspiración de material en polvo depende de la frecuencia de exposición al mismo. Utilice un sistema de aspi-

ración apropiado para el polvo producido en combinación con un equipo de protección personal y cuide que esté bien ventilado el puesto de trabajo. Se recomienda que los materiales que contengan amianto sean procesados por especialistas.

El polvo de madera y el de aleaciones ligeras, así como la mezcla de sustancias químicas con material en polvo caliente pueden llegar a autoinflamarse o provocar una explosión. Evite el salto de chispas en dirección al depósito de polvo así como el sobrecalentamiento de la herramienta eléctrica y de la pieza a lijar, vacíe con suficiente antelación el depósito de polvo, respete las instrucciones de trabajo del fabricante del material y las prescripciones vigentes en su país sobre los materiales a trabajar.

### Indicaciones para el manejo.

Únicamente accione el selector del sentido de giro con el motor detenido.

Si la herramienta eléctrica se sobrecarga térmicamente ello se señaliza mediante el parpadeo del LED de la empuñadura.

La herramienta eléctrica se desconecta en caso de sobrecargarla.

 **ADVERTENCIA** Peligro de quemadura. El útil puede ponerse muy caliente al trabajar. Espere a que se enfríe el útil:

- Tras depositar la herramienta eléctrica.
- Antes de cambiar el útil.

Coloque el selector de sentido de giro en la posición central para evitar una puesta en marcha accidental, p. ej., durante el transporte.

Únicamente aplique la herramienta eléctrica desconectada contra la tuerca o tornillo, ya que un útil en marcha puede resbalar.

Mantenga la herramienta eléctrica perpendicular a la cabeza del tornillo (ángulo de 90°) al enroscar o aflojar tornillos.

Si la herramienta eléctrica es aplicada inclinada contra la cabeza del tornillo puede que ésta se dañe, además de no transmitirse la fuerza al tornillo.

Un intervalo de impacto más largo de lo necesario aumenta el desgaste de la herramienta eléctrica.

Determine el tiempo de impacto para la respectiva unión atornillada y verifique el par de apriete resultante con una llave dinamométrica.

Valores orientativos de los tiempos de impacto los encuentra en el diagrama en página 12.

Ajustes recomendados para la llave de impacto según el tamaño del tornillo:

| ASCD18-1000W34 AS (**) |                       |               |                      |
|------------------------|-----------------------|---------------|----------------------|
| Etapa                  | M <sub>máx</sub> [Nm] | Ø de tornillo | Clase de resistencia |
| 6                      | 1050                  | ≥ M 27        | ≥ 8.8                |
| 5                      | 900                   | ≥ M 27        | ≥ 8.8                |
| 4                      | 750                   | ≥ M 24        | ≥ 8.8                |
| 3                      | 600                   | ≥ M 22        | ≥ 8.8                |
| 2                      | 450                   | ≥ M 20        | ≥ 8.8                |
| 1                      | 300                   | ≥ M 18        | ≥ 8.8                |

**ASCD18-1000W34 AS (\*\*):** Si usa un reductor de 3/4 in a 1/2 in ajuste la llave de impacto como máximo a la etapa 3 (600 Nm).

| ASCD18-300W2 AS (**) |                       |               |                      |
|----------------------|-----------------------|---------------|----------------------|
| Etapa                | M <sub>máx</sub> [Nm] | Ø de tornillo | Clase de resistencia |
| 6                    | 290                   | ≥ M 18        | ≥ 8.8                |
| 5                    | 210                   | ≥ M 16        | ≥ 8.8                |
| 4                    | 135                   | ≥ M 14        | ≥ 8.8                |
| 3                    | 85                    | ≥ M 12        | ≥ 8.8                |
| 2                    | 50                    | ≥ M 10        | ≥ 8.8                |
| 1                    | 25                    | ≥ M 8         | ≥ 8.8                |

### Seguro contra caída

Para trabajos en altura, FEIN ofrece como accesorio para el producto seguros contra caída adecuados.

**⚠ ADVERTENCIA** No exceda la carga máxima indicada en el seguro contra

caída. De lo contrario, ello podría acarrear lesiones graves o mortales.



Observe las indicaciones de seguridad y las instrucciones suministradas con el seguro contra caída.

Solo fije el seguro contra caída al punto de sujeción previsto en la herramienta eléctrica de la manera aquí representada (ver página 11).

### Trato del acumulador.

Únicamente cargue acumuladores a una temperatura ambiente entre 0 °C y +35 °C (32 °F y 95 °F). Al comenzar a cargar el acumulador su temperatura deberá estar dentro del margen especificado para la carga.

### Indicador del nivel de carga de la batería recargable (ver página 10).

El nivel de carga se puede indicar mediante los ledes verdes del indicador del nivel de carga de la batería. Para mostrar el nivel de carga, pulse el botón del indicador del nivel de carga  o .

Si no se enciende ningún led después de pulsar el botón del indicador del nivel de carga, la batería está defectuosa y debe ser sustituida.

## Transporte.

Los acumuladores de iones de litio están sujetos a los requisitos estipulados en la legislación sobre mercancías peligrosas. El usuario puede transportar los acumuladores por carretera sin más imposiciones.

En caso de un envío por terceros (p. ej., transporte aéreo o agencia de transportes) deberán considerarse las exigencias especiales en cuanto a su embalaje e identificación. En ese caso deberá consultar a un experto en mercancías peligrosas al preparar la pieza para su envío. Únicamente envíe acumuladores si su carcasa no está dañada. Pegue con cinta adhesiva los contactos desprotegidos y embale el acumulador de manera que éste no se pueda mover dentro del embalaje. Observe también las prescripciones adicionales que pudieran existir al respecto en su país.

## Reparación y servicio técnico.



En caso de trabajar metales bajo unas condiciones extremas puede llegar a depositarse polvo conductor de corriente en el interior de la herramienta eléctrica. Sople con frecuencia desde afuera aire comprimido seco y exento de aceite por las rejillas de refrigeración para limpiar el interior de la herramienta eléctrica.

Los productos que hayan entrado en contacto con amianto no se dejarán reparar. Deseche los productos contaminados con amianto de acuerdo a las prescripciones vigentes en su país sobre la eliminación de residuos que contengan amianto.

Diríjase a un servicio técnico FEIN si precisa que sea reparada una herramienta eléctrica FEIN o un accesorio. La dirección la encuentra en internet bajo [www.fein.com](http://www.fein.com).

Si son ilegibles renueve las etiquetas y advertencias de peligro de la herramienta eléctrica.

La lista de piezas de recambio actual para esta herramienta eléctrica la encuentra en internet bajo [www.fein.com](http://www.fein.com).

Solamente use recambios originales.

**Si fuese preciso, puede sustituir Ud. mismo las piezas siguientes:**  
útiles, acumulador

### Mantenimiento y limpieza.

Limpie de vez en cuando las rejillas de refrigeración y los contactos del acumulador con un pincel blando, limpio y seco.

– No use productos químicos para limpiar el acumulador.

## Garantía.

La garantía del producto se realiza de acuerdo a las regulaciones legales vigentes en el país de adquisición. Adicionalmente, FEIN ofrece una garantía ampliada de acuerdo con la declaración de garantía del fabricante FEIN.

El material de serie suministrado con su herramienta eléctrica puede que no corresponda en su totalidad al material descrito o mostrado en estas instrucciones de servicio.

## Declaración de conformidad.

La **Declaración CE** solo es válida para países de la Unión Europea y de la EFTA (European Free Trade Association) y solo para productos destinados para el mercado de la UE y de la EFTA. El mercado UKCA pierde su validez si el producto es comercializado en el mercado de la UE.

La **Declaración UKCA** solo es válida en el mercado británico (Inglaterra, Gales y Escocia) y solo para productos destinados para el mercado británico. El mercado CE pierde su validez si el producto es comercializado en el mercado británico.

La empresa FEIN declara bajo su propia responsabilidad que este producto cumple con las disposiciones pertinentes detalladas en la última página de estas instrucciones de servicio.

Expediente técnico en:

C. & E. Fein GmbH

Hans-Fein-Straße 81

73529 Schwäbisch Gmünd-Bargau, Germany

## Protección del medio ambiente, eliminación.



**¡No tire las baterías a la basura doméstica!**

Los embalajes, y las herramientas eléctricas y accesorios inservibles deberán entregarse a los puntos de recogida correspondientes para que puedan ser sometidos a un reciclaje ecológico.

Únicamente entregue acumuladores que estén descargados a un punto de recogida regularizado.





















Si los acumuladores no estuviesen totalmente descargados aisle sus contactos con cinta adhesiva para prevenir un posible cortocircuito.









### **Solo para países de la UE:**



Conforme a la Directiva Europea 2006/66/CE, las baterías recargables defectuosas o usadas deben recogerse por separado y reciclarse respetando el medio ambiente.

Tradução do manual de instruções original.

## Símbolos utilizados, abreviações e termos.

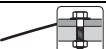
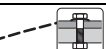
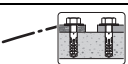
| Símbolo, sinal   | Explicação   |
|--|--|
|    | É imprescindível ler os documentos em anexo, portanto a instrução de serviço e as indicações gerais de segurança.  |
|    | AMPSHare é o sistema de baterias partilhado que te permite utilizar muitas ferramentas de muitas marcas profissionais com apenas uma bateria.                            |
|    | Não entrar em contacto com as peças em rotação da ferramenta elétrica.   |
|    | Trabalhar de acordo com as indicações dos textos ou dos gráficos ao lado!  |
|    | Símbolo geral de proibição. Esta ação é proibida.  |
|    | Remover o acumulador da ferramenta elétrica antes desta etapa de trabalho. Caso contrário, há risco de lesões, devido a um arranque involuntário da ferramenta elétrica. |
|    | Usar proteção para os olhos durante o trabalho.  |
|    | Usar proteção auricular durante o trabalho.  |
|    | Usar luvas durante o trabalho.   |
|    | Não carregar acumuladores danificados.   |
|    | Proteja a bateria do calor, por ex., também de exposição permanente ao sol, fogo, sujeira, água e humidade.  |
|    | Observar as notas no texto adjacente!  |
|   | Informação adicional.  |
|  | Superfície de prensão  |
|  | Ligar  |
|  | Desligar   |
|  | Autentica a conformidade da ferramenta elétrica em relação às diretivas da Comunidade Europeia.  |
|  | Confirma a conformidade da ferramenta elétrica com as diretivas da Grã-Bretanha (Inglaterra, País de Gales, Escócia).  |
|  | Este símbolo confirma a certificação deste produto nos EUA e no Canadá.  |
|  | Confirma a conformidade da ferramenta elétrica com os regulamentos técnicos nacionais da União Aduaneira (Bielorrússia, Rússia, Quirguistão, Cazaquistão e Armênia).     |
|  | <b>ATENÇÃO</b><br>Esta nota indica uma situação possivelmente perigosa, que pode levar a graves lesões ou até à morte.   |

| Símbolo, sinal   | Explicação  |
|--|---|
|  | Símbolo de reciclagem: Materiais marcados como reutilizáveis  |
|  | Ferramentas elétricas velhas e outros produtos eletrotécnicos e elétricos velhos devem ser separados e reciclados de forma ecológica.           |
|  | Indica embalagens e produtos recicláveis que devem ser coletados e descartados separadamente.   |
|  | Tipo de acumulador  |
|  | Tipo de carregador  |
|  | Peso conforme EPTA-Procedure 01   |
|  | Pequeno n° de rotações  |
|  | Grande n° de rotações   |
|  | Decurso do binário com uma base dura, p. ex. parafusos e porcas com arruelas (dependendo do diâmetro do parafuso e da rigidez)                  |
|  | Decurso do binário com base elástica, p. ex. jantes, arruelas elásticas, molas de disco, cavilhas roscadas nas pontas, extensões                |
|  | Decurso do binário para superfícies macias, p.ex. madeira (dependendo do diâmetro e do comprimento do parafuso), arruelas de chumbo ou de fibra |
| (**)   | pode conter cifras ou letras  |
| ***  | parcialmente no volume de fornecimento  |
| (Ax - Zx)  | Marcação para finalidades internas  |

| Sinal  | Unidade internacional                                       | Explicação  |
|--|---|---|
| $U$  | V <sub>~</sub>  | Tensão elétrica contínua  |
| $f$  | Hz  | Frequência  |
| $n_0$  | /min, min <sup>-1</sup> , rpm, r/min                        | Número de rotações em vazio (com o acumulador completamente carregado)                |
| $n_S$  | /min, rpm   | N° de percussões  |
| $M_{...}$  | Nm  | Binário (aparafusamento duro)   |
| $T_{CHARGE}$   | °C  | Temperatura ambiente permitida durante o carregamento                                 |
|  | inch  | Fixação da ferramenta Sextavado interior  |
|  | inch  | Fixação da ferramenta Quadrado exterior   |
| $\varnothing$  | mm  | Diâmetro para uma peça redonda  |
| $L_{pA}$   | dB  | Nível de pressão acústica   |
| $L_{wA}$   | dB  | Nível da potência acústica  |
| $L_{pCpeak}$   | dB  | Máximo nível de pressão acústica  |
| $K_{...}$  |   | Aceleração  |
| $a$  | m/s <sup>2</sup>  | Valor de emissão de oscilações conforme EN 62841 (soma dos vetores das três direções) |
| $a_h$  | m/s <sup>2</sup>  | média aritmética dos valores totais de vibração                                       |
|  | m, s, kg, A, mm, V, W, Hz, N, °C, dB, min, m/s <sup>2</sup> | Unidades básicas e deduzidas do sistema de unidades internacional <b>SI</b> .         |

## Para a sua segurança.

### **ATENÇÃO** Devem ser lidas todas as indicações de advertência e todas as instruções.

O desrespeito às advertências e instruções apresentadas abaixo pode causar choque elétrico, incêndio e/ou graves lesões.

**Guarde bem todas as advertências e instruções para futura referência.**

 Não utilizar esta ferramenta elétrica antes de ter lido atentamente e compreendido a Instrução de serviço e as “Indicações gerais de segurança”

(número de documento 3 41 30 465 06 0) fornecidas com o aparelho. A documentação mencionada deve ser guardada para futura referência e deve ser entregue com a ferramenta elétrica caso esta for passada a diante ou vendida.

Observar também as respectivas diretivas de proteção de trabalho.

### **Finalidade da ferramenta:**

berbequim de percussão manual para atarraxar e desatarraxar parafusos e porcas com as ferramentas de trabalho e acessórios homologados pela FEIN, sem adução de água em áreas protegidas contra intempéries.

Em um ambiente propenso a avarias, existe a possibilidade de uma redução na qualidade da operação, tal como uma falha temporária, de uma redução da função limitada no tempo ou do comportamento operacional pretendido, para cuja eliminação é necessária uma intervenção por parte do operador.



### **Indicações especiais de segurança.**

**Não use uma ferramenta elétrica danificada. Antes de cada uso da ferramenta elétrica, verifique se a carcaça e outros componentes apresentam danos, como rachaduras ou ruturas.**

**Ao executar trabalhos durante os quais possam ser atingidos cabos elétricos, deverá sempre segurar a ferramenta elétrica pelas superfícies isoladas do punho.**

O contacto com um cabo sob tensão também pode colocar sob tensão as peças metálicas do aparelho e levar a um choque elétrico.

**Tenha atenção com cabos elétricos, tubos de gás e de água escondidos.** Controlar a área de trabalho com p. ex. um detetor de metal, antes de iniciar o trabalho.

  Usar proteção auricular durante o trabalho.

**Utilizar um equipamento de proteção pessoal. De acordo com a aplicação, deverá utilizar uma proteção para todo o rosto, proteção para os olhos ou óculos protetores. Se for necessário, deverá utilizar uma máscara contra pó, proteção auricular, luvas de proteção ou um avental especial, para proteger-se de pequenas partículas de amoladura e de material.** Os olhos devem ser protegidos contra partículas a voar, produzidas durante as diversas aplicações. A máscara contra pó ou a máscara de respiração devem ser capazes de filtrar o pó produzido durante a respectiva aplicação. Se for sujeito durante longo tempo a fortes ruídos, poderá sofrer a perda da capacidade auditiva.

**Ao trabalhar em alturas, interdite a área abaixo da área de trabalho e proteja sempre a ferramenta elétrica e a peça de trabalho contra quedas.**

**Use a ferramenta elétrica apenas sobre uma superfície de trabalho estável e certifique-se de que ela esteja bem posicionada.**

**Fixar a peça a ser trabalhada.** Uma peça a ser trabalhada fixa através de um dispositivo de fixação está mais firme do que segurada com as mãos.

**Segurar a ferramenta elétrica com firmeza.** Podem ocorrer por instantes altos momentos de reação.

**Não deve ser processado material que contenha magnésio.** Existe perigo de incêndio.

**Não se deve processar PRFC (polímero de fibra de carbono reforçado) nem material que contenha asbesto.** Estes são considerados carcinogénicos.

**É proibido aparafusar ou rebitar placas e símbolos na ferramenta elétrica.** Um isolamento danificado não oferece qualquer proteção contra choques elétricos.

**Não utilizar acessórios que não foram especialmente desenvolvidos ou homologados pelo fabricante da ferramenta elétrica.** Um funcionamento seguro não é assegurado apenas por um acessório apropriado para a sua ferramenta elétrica.

**Antes de usar, certifique-se de que a ferramenta de trabalho esteja firmemente fixada. No caso de um alojamento de ferramenta quadrado com orifício, o a ferramenta de trabalho também deve ser fixada com uma união positiva.** Ferramentas de trabalho soltas ou que não estejam firmes podem se soltar ou podem ser atiradas para fora. Isso pode causar ferimentos.

**Limpar em intervalos regulares as aberturas de ventilação da ferramenta elétrica com ferramentas não-metálicas.** O ventilador do motor aspira pó para dentro da caixa da máquina. Um acúmulo excessivo de pó de metal pode causar perigos elétricos.

**Jamais olhar diretamente na luz da lâmpada da ferramenta elétrica a partir de curtas distâncias. Jamais apontar a luz da lâmpada na direção dos olhos de outras pessoas, que se encontrem nas proximidades.** A radiação produzida pela lâmpada prejudica os olhos.

**Não apontar a ferramenta elétrica na sua direção, nem na direção de outras pessoas ou animais.** Há perigo de lesões devido a ferramentas de trabalho afiadas ou quentes.

**Desligue imediatamente a ferramenta elétrica se a ferramenta de trabalho inserida bloquear. Não voltar a ligar a ferramenta elétrica enquanto a ferramenta de trabalho estiver bloqueada; isto poderia resultar num contra-golpe com um elevado momento de reação. Determinar e corrigir a causa do bloqueio da ferramenta de trabalho, tendo em conta as indicações de segurança.** Possíveis causas podem ser:

- Inclinação da peça a ser processada
- Ruptura do material a ser processado
- Sobrecarga da ferramenta elétrica.

## Utilização e tratamento do acumulador (bloco de acumulador).

Estas indicações de segurança aplicam-se apenas a baterias de iões de lítio de 18V FEIN AMPShare.

Use a bateria apenas em produtos de parceiros AMPShare. As baterias recarregáveis de 18V marcadas com AMPShare são totalmente compatíveis com os seguintes produtos:

- todos os produtos do sistema FEIN 18V AMPShare
- todos os produtos de 18V dos parceiros AMPShare.

**Existe risco de incêndio e/ou explosão ao trabalhar e carregar baterias incorretas, danificadas, reparadas ou recondiçionadas, imitações e produtos de terceiros.**

Observe as recomendações de baterias no manual de instruções do seu produto. Esta é a única maneira de garantir que a bateria e o produto possam ser operados com segurança e que as baterias estejam protegidas contra sobrecargas perigosas.

As baterias só devem ser carregadas com carregadores recomendados pela FEIN ou por um dos parceiros AMPShare. Um carregador apropriado para um determinado tipo de bateria, apresenta um risco de incêndio se for utilizado com um outro tipo de bateria.

A bateria é fornecida parcialmente carregada. Para garantir o desempenho total da bateria, carregue completamente a bateria no carregador antes de usá-la pela primeira vez.

**Mantenha as baterias fora do alcance das crianças.**

As baterias não devem ser desmontadas, abertas ou esmagadas. Não sujeite as baterias a choques mecânicos. Se a bateria for danificada ou usada incorretamente, poderão escapar vapores e líquidos nocivos. É possível que os vapores irrite as vias respiratórias. Líquido que escapa da bateria pode levar a irritações da pele ou a queimaduras.

Se o fluido da bateria entrar em contacto com a pele, lave imediatamente com água em abundância. Se o fluido da bateria entrar em contacto com seus olhos, lave-os com água limpa e procure, imediatamente, atendimento médico!

Se o fluido da bateria molhar objetos adjacentes, verifique as partes afetadas. Evite o contacto com a pele usando luvas de proteção. Limpe as peças com papel de cozinha seco ou substitua as peças se necessário.

Vapores que escapam podem irritar o trato respiratório. Líquido que escapa da bateria pode levar a irritações da pele ou a queimaduras.

Não curto-circuite a bateria. Quando não estiver em uso, mantenha a bateria longe de cliques de papel, moedas, chaves, pregos, parafusos ou outros pequenos objetos de metal que possam causar pontes nos contactos. Um curto-circuito nos contactos da bateria pode causar queimaduras ou incêndio.

A bateria pode ser danificada devido a objetos pontiagudos tais como por ex. pregos ou chaves de fenda ou por força externa. Pode ocorrer um curto-circuito interno e a bateria pode queimar, soltar fumaça, explodir ou superaquecer.

Nunca realizar trabalhos de manutenção em baterias danificadas. Toda a manutenção da bateria só deve ser realizada pelo fabricante ou agente de serviço autorizado.



Proteja a bateria do calor, por ex., também de exposição permanente ao sol, fogo, sujeira, água e humidade. Existe o risco de explosão e curtos circuitos.



Opere e armazene a bateria apenas em uma temperatura ambiente entre -20 °C e +50 °C. Não deixe a bateria, por ex. dentro do carro no verão. Em temperaturas < 0 °C, pode haver restrições de desempenho específicas do dispositivo.

Carregue a bateria apenas em temperaturas ambiente entre 0 °C e +35 °C. Carregue a bateria apenas com uma conexão USB em temperaturas ambiente entre +10 °C e +35 °C. Se a bateria for carregada fora da faixa de temperatura ela poderá ser danificada ou poderá aumentar o risco de incêndio.

Manuseie as baterias descarregadas com cuidado. As baterias são uma fonte de perigo porque podem causar uma corrente de curto-circuito muito alta. Mesmo quando as baterias de iões de lítio parecem estar descarregadas, elas nunca são totalmente descarregadas.

Não mergulhe a bateria em líquidos como água (salgada) ou bebidas. O contacto com líquidos pode danificar a bateria. Isso pode fazer com que a bateria gere calor, fumaça, se incendeie ou exploda. Pare de usar a bateria e entre em contacto com um serviço de atendimento ao cliente autorizado FEIN.

Não use uma bateria danificada. O uso de uma bateria deve ser interrompido imediatamente se apresentar quaisquer características anormais, como odor, calor, descoloração ou deformação. O uso contínuo pode fazer com que a bateria gere calor e fumaça, se incendeie ou exploda.

Não abra, esmague, supraqueça ou incinere a bateria. O desrespeito pode resultar em queimaduras e incêndio. Siga as instruções do fabricante.

Apague as baterias de iões de lítio, que estejam a queimar, com água, areia ou uma manta antifogo.

Evite golpes/impactos físicos. Impacto e inserção de objetos podem danificar as baterias. Isso pode fazer com que a bateria vazze, gere calor, fumaça, se incendeie ou exploda.

Nunca carregue a bateria sem vigilância durante a noite. O desrespeito pode resultar em risco de incêndio e explosão.

Não remova a bateria de sua embalagem original até que ela seja usada.

Retire a bateria apenas com a ferramenta elétrica desligada.

Antes de trabalhar na ferramenta elétrica, remova a bateria da ferramenta elétrica. Existe o risco de ferimentos se a ferramenta elétrica começar a funcionar involuntariamente.

Mantenha a bateria longe de humidade e água. Limpe as conexões sujas da bateria e da ferramenta elétrica com um pano seco e limpo.



**Remover a bateria da ferramenta elétrica durante o transporte e o armazenamento.**

**Respeite as indicações de segurança do manual de instruções dos carregadores dos parceiros FEIN ou AMP-Share.**

### Valores de vibração e emissão de ruído

Os valores de vibração e emissão de ruído fornecidos nestas instruções foram medidos de acordo com um método de medição padronizado em EN 62841 e podem ser usados para comparar uma ferramenta elétrica com outra. Eles também são adequados para uma avaliação preliminar de vibração e exposição ao ruído.

⚠ Os valores especificados de vibração e emissão de ruído representam as principais aplicações da ferramenta elétrica.

No entanto, se a ferramenta elétrica for usada para outras aplicações, com diferentes ferramentas de trabalho ou em caso de manutenção insuficiente, os valores totais de vibração e os valores de emissão de ruído podem diferir. Isso pode aumentar significativamente a exposição a vibração e ruído durante todo o período de trabalho.

Para uma avaliação precisa da exposição a vibração e ruído, também devem ser levados em consideração os momentos em que o aparelho está desligado ou em funcionamento, mas não em uso. Isso pode reduzir significativamente a exposição a vibração e ruído durante todo o período de trabalho.

⚠ Estabeleça medidas de segurança adicionais para proteger o operador dos efeitos de vibração e ruído, tais como: Manutenção de ferramentas elétricas e ferramentas de trabalho, manter as mãos aquecidas, organização dos processos de trabalho.

### Manuseio de pós nocivos

Durante processos de desbaste de material são produzidos pós que podem ser nocivos à saúde.

O contacto ou a inalação de alguns pós, como p. ex. de asbesto ou materiais que contêm asbesto, de pinturas que contêm chumbo, de metal, de alguns tipos de madeira, de minerais, de partículas de silicato de substâncias minerais, de solventes de tintas, de preservantes de madeira e de antifouling para veículos aquáticos, podem provocar reações alérgicas em pessoas e/ou doenças das vias respiratórias, cancro e danos de reprodução. O risco devido à inalação de pós depende da exposição. Utilize uma aspiração apropriada para os pó produzido, assim como um equipamento de proteção pessoal e assegure uma boa ventilação do local de trabalho. O processamento de materiais que contêm asbesto só deve ser realizado por pessoal especializado. Em condições desfavoráveis é possível que pó de madeira e pó de metal leve, misturas quentes de pó de lixa e substâncias químicas possam se inflamar ou causar uma explosão. Evite voo de faíscas na direção do contentor de pó, assim como o sobreaquecimento da ferramenta elétrica e do material a ser lixado, esvaziar o contentor de pó a tempo e observe as indicações de trabalho do fabricante do material, assim como as diretrizes para os materiais a serem trabalhados, vigentes no seu país.

### Instruções de serviço.

Só acionar o comutador do sentido de rotação com o motor parado.

Uma sobrecarga térmica da ferramenta elétrica é indicada através do LED intermitente no punho.

A ferramenta elétrica desliga-se automaticamente no caso de uma sobrecarga.

**⚠ ATENÇÃO** Perigo de queimaduras. A ferramenta de trabalho pode ficar quente durante a utilização. Deixe a ferramenta de trabalho arrefecer:

- depois de depositar a ferramenta elétrica
- antes da troca de ferramenta.

Colocar o comutador do sentido de rotação na posição central, para evitar uma colocação em funcionamento involuntária, por exemplo durante o transporte.

Só colocar a ferramenta elétrica sobre a porca ou o parafuso quando ele estiver desligada, caso contrário a ferramenta de trabalho, a girar, pode escorregar.

Segure a ferramenta elétrica perpendicularmente ao parafuso num ângulo de 90° ao atarraxar e desatarraxar. Se a ferramenta elétrica for aplicada inclinada, a cabeça do parafuso pode ser danificada e a força não será transferida para o parafuso.

Um período de percussão desnecessariamente longo aumenta o desgaste da ferramenta elétrica.

Determinar a duração de percussão para o respectivo caso de aparafusamento e controlar o binário de aperto, realmente alcançado, com uma chave dinamométrica.

Valores de paragem para a duração da percussão se encontram no diagrama na página 12.

Recomendação para o ajuste da aparafusadora de percussão, dependendo do tamanho do parafuso:

| ASCD18-1000W34 AS (**) |                       |               |                   |
|------------------------|-----------------------|---------------|-------------------|
| Nível                  | M <sub>max</sub> [Nm] | Ø de parafuso | Classe de rigidez |
| 6                      | 1050                  | ≥ M 27        | ≥ 8.8             |
| 5                      | 900                   | ≥ M 27        | ≥ 8.8             |
| 4                      | 750                   | ≥ M 24        | ≥ 8.8             |
| 3                      | 600                   | ≥ M 22        | ≥ 8.8             |
| 2                      | 450                   | ≥ M 20        | ≥ 8.8             |
| 1                      | 300                   | ≥ M 18        | ≥ 8.8             |

**ASCD18-1000W34 AS (\*\*):** Se o berbequim com percussão for usado com um adaptador de redução de 3/4 pol em 1/2 pol, este deve funcionar no máximo até o nível 3 (600 Nm).

| ASCD18-300W2 AS (**) |                       |               |                   |
|----------------------|-----------------------|---------------|-------------------|
| Nível                | M <sub>max</sub> [Nm] | Ø de parafuso | Classe de rigidez |
| 6                    | 290                   | ≥ M 18        | ≥ 8.8             |
| 5                    | 210                   | ≥ M 16        | ≥ 8.8             |
| 4                    | 135                   | ≥ M 14        | ≥ 8.8             |
| 3                    | 85                    | ≥ M 12        | ≥ 8.8             |
| 2                    | 50                    | ≥ M 10        | ≥ 8.8             |
| 1                    | 25                    | ≥ M 8         | ≥ 8.8             |

### Dispositivo de proteção contra quedas

Para trabalhos em alturas, a FEIN oferece, como acessório, o dispositivo de proteção contra quedas apropriado para o produto.

#### **ATENÇÃO** Não exceda a carga máxima indicada no dispositivo de proteção

contra quedas. Caso contrário, isso pode resultar em ferimentos graves ou morte.

Observe as indicações de segurança e as instruções fornecidas com o dispositivo de proteção contra quedas. Conecte o dispositivo de proteção contra quedas apenas ao ponto de fixação designado na ferramenta elétrica, da maneira exibida aqui (veja página 11).

### Manuseio com o acumulador.

Carregue a bateria apenas numa faixa de temperatura de 0 °C ... +35 °C (32 °F ... 95 °F). No início do processo de carregamento, a temperatura da bateria deve estar dentro da faixa de temperatura de carregamento da bateria.

### Indicador de nível de carga na bateria (veja página 10).

O status de carga pode ser indicado pelos LEDs verdes da tela de status de carga na bateria. Pressione o botão indicador do nível da bateria ou para exibir o nível de carga.

Se nenhum LED acender depois de pressionar o botão para a exibição do status de carga, significa que a bateria está com defeito e deve ser substituída.

### Transporte.

As baterias de íons de lítio estão sujeitas aos requisitos da legislação de mercadorias perigosas. As baterias podem ser transportadas na estrada pelo utilizador, sem quaisquer outras restrições.

No caso de envio por terceiros (por ex.: transporte aéreo ou expedição), devem ser observadas as especiais exigências quanto à embalagem e à designação. Neste caso é necessário consultar um especialista de materiais perigosos ao preparar a peça a ser trabalhada.

Envie as baterias apenas se a carcaça não estiver danificada. Cole os contactos com fita adesiva para isolá-los e embale a bateria para que ela não se mova na embalagem. Observe também quaisquer regulamentos nacionais adicionais.

## Manutenção e serviço pós-venda.



No caso de aplicações extremas, é possível que durante o processamento de metais se deposite pó condutivo no interior da ferramenta elétrica. Soprar frequentemente o interior da ferramenta elétrica, pelas aberturas de ventilação, com ar comprimido seco e livre de óleo.

Produtos que entram em contacto com asbesto não devem ser enviados para reparo. Produtos contaminados com asbesto devem ser descartados de acordo com as regulamentações locais para o descarte de resíduos que contêm asbesto.

Em caso de ferramentas elétricas e acessórios FEIN que necessitem de reparo, entre em contacto com o seu serviço de assistência ao cliente FEIN. O endereço encontra-se na Internet em [www.fein.com](http://www.fein.com).

Substitua o adesivo e as indicações de alerta na ferramenta elétrica, se estas estiverem velhas e desgastadas.

A atual lista de peças sobressalentes desta ferramenta elétrica se encontra na internet em [www.fein.com](http://www.fein.com).

Só devem ser utilizadas peças originais.

**As seguintes peças podem ser substituídas pelo utente:** ferramentas de trabalho, acumulador

### Manutenção e limpeza.

Limpe as aberturas e os conectores da bateria de vez em quando com um pincel macio, limpo e seco.

– Não use substâncias químicas para limpar a bateria.

## Garantia legal e garantia.

A garantia legal para este produto é válida conforme as regras legais no país onde é colocado em funcionamento. Além disso, a FEIN oferece uma garantia conforme a declaração de garantia do fabricante FEIN.

É possível que o volume de fornecimento da sua ferramenta elétrica só contenha uma parte dos acessórios descritos ou ilustrados nesta instrução de serviço.

## Declaração de conformidade.

A **Declaração CE** aplica-se apenas a países da União Europeia e da EFTA (Associação Europeia de Comércio Livre) e apenas para produtos destinados ao mercado da UE ou EFTA. Após o lançamento do produto no mercado da UE, a marca UKCA perde sua validade.

A **Declaração UKCA** aplica-se apenas ao mercado do Reino Unido (Inglaterra, País de Gales e Escócia) e apenas aos produtos destinados ao mercado do Reino Unido. Assim que o produto for lançado no mercado do Reino Unido, a marca CE perderá a validade.

A firma FEIN declara, em responsabilidade exclusiva, que este produto corresponde às respectivas especificações indicadas na última página desta instrução de serviço.

Documentação técnica em:

C. & E. Fein GmbH  
Hans-Fein-Straße 81  
73529 Schwäbisch Gmünd-Bargau, Germany

## Proteção do meio ambiente, eliminação.



### **Não deite baterias no lixo doméstico!**

Embalagens, ferramentas elétricas a serem deitadas fora e acessórios velhos devem ser encaminhados a uma reciclagem ecológica.

Os acumuladores só devem ser eliminados corretamente se estiverem completamente descarregados.

No caso de acumuladores que não estiverem completamente descarregados, os contactos deverão ser isolados preventivamente com fitas adesivas de modo que não ocorram curto-circuitos.









### **Apenas para países da UE:**



De acordo com a Diretiva Europeia 2006/66/EG, as baterias defeituosas ou usadas devem ser coletadas separadamente e recicladas de forma ecológica.

## Μετάφραση των αυθεντικών οδηγιών λειτουργίας.

### Σύμβολα που χρησιμοποιούνται, συντομογραφίες και όροι.

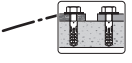
| Σύμβολο, χαρακτήρας | Ερμηνεία   |
|---------------------|--|
|                     | Να διαβάσετε οπωσδήποτε τα συνημμένα έγγραφα, τις οδηγίες χρήσης και τις υποδείξεις ασφαλείας.   |
|                     | Το AMPShare είναι το κοινό σύστημα μπαταρίας, που σου επιτρέπει να λειτουργείς πολλά εργαλεία από πολλές επαγγελματικές μάρκες με μία μόνο μπαταρία.   |
|                     | Μην αγγίζετε τα περιστρεφόμενα μέρη του ηλεκτρικού εργαλείου.  |
|                     | Ακολουθήστε τις οδηγίες στο διπλανό κείμενο ή στα γραφικά!   |
|                     | Γενικό απαγορευτικό σύμβολο. Η ενέργεια αυτή απαγορεύεται.   |
|                     | Αφαιρέστε την μπαταρία από το ηλεκτρικό εργαλείο πριν εκτελέσετε αυτό το βήμα εργασίας. Διαφορετικά δημιουργείται κίνδυνος τραυματισμού από μια ενδεχόμενη κατά λάθος εκκίνηση του ηλεκτρικού εργαλείου. |
|                     | Φοράτε προστατευτικά γυαλιά κατά τη διάρκεια της εργασίας σας.   |
|                     | Φοράτε ωτασπίδες κατά τη διάρκεια της εργασίας σας.  |
|                     | Όταν εργάζεστε να φοράτε προστατευτικά γάντια.   |
|                     | Μην φορτίσετε χαλασμένες μπαταρίες.  |
|                     | Προστατεύστε την μπαταρία από τη θερμότητα, π.χ. από την παρατεταμένη έκθεση στο ηλιακό φως, τη φωτιά, τη βρωμιά, το νερό και την υγρασία.   |
|                     | Προσέξτε τις υποδείξεις στο διπλανό κείμενο!   |
|                     | Συμπληρωματική πληροφορία.   |
|                     | Επιφάνεια συγκράτησης  |
|                     | Θέση σε λειτουργία   |
|                     | Θέση εκτός λειτουργίας   |
|                     | Βεβαιώνει τη συμμόρφωση του ηλεκτρικού εργαλείου με τις οδηγίες της Ευρωπαϊκής Κοινότητας.   |
|                     | Βεβαιώνει τη συμμόρφωση του ηλεκτρικού εργαλείου με τις οδηγίες της Μ. Βρετανίας (Αγγλία, Ουαλία, Σκωτία).   |
|                     | Το σύμβολο αυτό βεβαιώνει την Πιστοποίηση αυτού του προϊόντος στις ΗΠΑ και τον Καναδά.   |
|                     | Επιβεβαιώνει τη συμμόρφωση του ηλεκτρικού εργαλείου με τους εθνικούς τεχνικούς κανονισμούς της τελωνειακής ένωσης (Λευκορωσία, Ρωσία, Κιργισία, Καζακστάν και Αρμενία).                                  |
|                     | <b>ΠΡΟΕΙΔΟΠΟΙΗΣΗ</b><br>Η υπόδειξη αυτή επισημαίνει μια πιθανή επικίνδυνη κατάσταση που μπορεί να οδηγήσει σε σοβαρούς τραυματισμούς ή στο θάνατο.   |
|                     | Χαρακτηριστικό ανακύκλωσης: Χαρακτηρίζει ανακυκλώσιμα υλικά  |

| Σύμβολο, χαρακτήρας  | Ερμηνεία  |
|--|---|
|  | Αχρηστα ηλεκτρικά εργαλεία και άλλα ηλεκτροτεχνικά και ηλεκτρικά προϊόντα πρέπει να συλλέγονται ξεχωριστά και να ανακυκλώνονται με τρόπο φιλικό προς το περιβάλλον. |
|  | Υποδεικνύει ανακυκλώσιμες συσκευασίες και προϊόντα που πρέπει να συλλέγονται και να απορρίπτονται χωριστά.  |
|  | Τύπος μπαταρίας   |
|  | Τύπος φορτιστή  |
|   | Βάρος σύμφωνα με EPTA-Procedure 01  |
|  | Μικρός αριθμός στροφών  |
|  | Μεγάλος αριθμός στροφών   |
|  | Εξέλιξη της ροπής στρέψης σε σκληρή επιφάνεια, π. χ. σε βίδες και παξιμάδια με ροδέλα (σε εξάρτηση από τη διατομή της βίδας και την αντοχή)                         |
|  | Εξέλιξη της ροπής στρέψης σε ελαστική επιφάνεια, π. χ. ζάντες αυτοκινήτων, ροδέλες ασφαλείας, ελατήρια δίσκων, πίστους, επιμηκύνσεις                                |
|  | Εξέλιξη της ροπής στρέψης σε μαλακή επιφάνεια, π.χ. ξύλο (εξαρτώμενη από τη διάμετρο και το μήκος της βίδας), δίσκους μολύβδου ή βουλκανισμένης κυτταρίνης          |
| (**)   | μπορεί να περιέχει ψηφία ή γράμματα   |
| ***  | επί μέρους συσκευασία   |
| (Ax - Zx)  | Επισήμανση για εσωτερική χρήση  |

| Χαρακτήρας  | Διεθνής μονάδα  | Ερμηνεία  |
|---|---|---|
| $U$   | V <sub>---</sub>  | συνεχής ηλεκτρική τάση  |
| $f$   | Hz  | Συχνότητα   |
| $n_0$   | /min, min <sup>-1</sup> , rpm, r/min                        | Αριθμός στροφών στο ρελαντί (όταν η μπαταρία είναι εντελώς φορτισμένη)              |
| $n_s$   | /min, min <sup>-1</sup>                                     | Αριθμός κρούσεων  |
| $M_{...}$   | Nm  | Ροπή στρέψης (περίπτωση σκληρού βιδώματος)  |
| $T_{CHARGE}$  | °C  | Επιτρεπόμενη θερμοκρασία περιβάλλοντος κατά τη φόρτιση                              |
|  | inch  | Υποδοχή εργαλείου εσωτερικό εξαγώνο   |
|  | inch  | Υποδοχή εργαλείου εξωτερικό τετράγωνο   |
| $\emptyset$   | mm  | Διατομή ενός στρογγυλού εξαρτήματος   |
| $L_{pA}$  | dB  | Στάθμη ακουστικής πίεσης  |
| $L_{wA}$  | dB  | Στάθμη ακουστικής ισχύος  |
| $L_{pCpeak}$  | dB  | Υψιστη στάθμη ακουστικής πίεσης   |
| $K_{...}$   |   | Ανασφάλεια  |
| $a$   | m/s <sup>2</sup>  | Τιμή εκπομπής κραδασμών σύμφωνα με EN 62841 (άθροισμα ανυσμάτων τριών κατευθύνσεων) |
| $a_h$   | m/s <sup>2</sup>  | αριθμητική μέση τιμή των συνολικών τιμών κραδασμών                                  |
|   | m, s, kg, A, mm, V, W, Hz, N, °C, dB, min, m/s <sup>2</sup> | Θεμελιώδεις και παράγωγες μονάδες από το Διεθνές Σύστημα Μονάδων <b>SI</b> .        |

## Για την ασφάλειά σας.

### ΠΡΟΕΙΔΟΠΟΙΗΣΗ Διαβάστε όλες τις υποδείξεις ασφαλείας και τις οδηγίες.

Αμέλειες κατά την τήρηση των προειδοποιητικών υποδείξεων και οδηγιών μπορεί να προκαλέσουν ηλεκτροπληξία, πυρκαγιά ή/και σοβαρούς τραυματισμούς.

### Φυλάξτε όλες τις προειδοποιητικές υποδείξεις και οδηγίες για κάθε μελλοντική χρήση.

 Να μην χρησιμοποιήσετε το παρόν ηλεκτρικό εργαλείο πριν διαβάσετε επιμελώς και κατανοήσετε αυτές τις οδηγίες χρήσης καθώς και τις συνημμένες «Γενικές υποδείξεις ασφαλείας» (Αριθμός εγγράφου 3 41 30 465 06 0). Να διαφυλάξετε τα παραπάνω έγγραφα για κάθε ενδεχόμενη μελλοντική χρήση και να τα επισυνάψετε στο ηλεκτρικό εργαλείο όταν το παραδώσετε ή το πουλήσετε σε τρίτο άτομο. Να τηρείτε επίσης και τις σχετικές εθνικές διατάξεις για την προστασία της εργασίας.

### Προορισμός του ηλεκτρικού εργαλείου:

Με το χέρι οδηγούμενο κρουστικό μπουλονόκλειδο για το βίδωμα και το ξεβίδωμα βιδιών και παξιμαδιών με εργαλεία και και εξαρτήματα εγκεκριμένα από την FEIN σε περιβάλλον μη εκτεθειμένο στις καιρικές συνθήκες, χωρίς την προσαγωγή νερού.

Σε ζημιωμένο περιβάλλον μπορεί να υπάρξει μείωση της λειτουργικής ποιότητας, όπως χρονικά περιορισμένη διακοπή, χρονικά περιορισμένη ελάττωση της λειτουργίας ή της κανονικής λειτουργικής συμπεριφοράς. Για την αντιμετώπιση τους απαιτείται επέμβαση του χειριστή.

### Ειδικές υποδείξεις ασφαλείας.

**Μην χρησιμοποιείτε κατεστραμμένα ηλεκτρικά εργαλεία. Πριν από κάθε χρήση του ηλεκτρικού εργαλείου, ελέγχετε το περίβλημα και τα άλλα εξαρτήματα για ζημιές, όπως ρωγμές ή σπασίματα.**

**Να πάνετε τη συσκευή από τις μονωμένες επιφάνειες πασίματος όταν διεξάγετε εργασίες κατά τις οποίες υπάρχει κίνδυνος η βίδα να έρθει σε επαφή με μη ορατούς ηλεκτροφόρους αγωγούς.** Η επαφή με έναν ηλεκτροφόρο αγωγό μπορεί να θέσει τα μεταλλικά μέρη της συσκευής επίσης υπό τάση και να προκαλέσει έτσι ηλεκτροπληξία.

**Να προσέχετε μήπως υπάρχουν μη ορατά ηλεκτρικοί αγωγοί και σωλήνες φωταερίου (γκαζίου) ή νερού.** Πριν αρχίσετε την εργασία σας ελέγξτε την περιοχή που πρόκειται να εργαστείτε π. χ. με μια συσκευή εντοπισμού μετάλλων.

 Φοράτε γυαλιά κατά τη διάρκεια της εργασίας σας.

**Να φοράτε πάντοτε τη δική σας, ατομική προστατευτική ενδυμασία.** Να χρησιμοποιείτε επίσης, ανάλογα με την εκάστοτε εργασία που εκτελείτε, προστατευτικές μάσκες, προστατευτικές διατάξεις ματιών ή προστατευτικά γυαλιά. Αν χρειαστεί, φορέστε και μάσκα προστασίας από σκόνη, γυαλιά, προστατευτικά γάντια ή μια ειδική προστατευτική ποδιά, που θα σας προστατεύει από τυχόν εκσφενδονιζόμενα λειαντικά

σωματίδια ή θραύσματα υλικού. Τα μάτια πρέπει να προστατεύονται από τυχόν αιωρούμενα σωματίδια που μπορεί να δημιουργηθούν κατά την εκτέλεση των διάφορων εργασιών. Οι αναπνευστικές και οι προστατευτικές μάσκες πρέπει να φιλτράρουν τον αέρα και να συγκρατούν τη σκόνη που δημιουργείται κατά την εργασία. Σε περίπτωση που θα εκτεθείτε για πολύ χρόνο σε ισχυρό θόρυβο μπορεί να απωλέσετε την ακοή σας.

**Όταν εργάζεστε σε ύψος, μπλοκάρετε την περιοχή κάτω από το χώρο εργασίας και ασφαλίστε πάντα το ηλεκτρικό εργαλείο και το τεμάχιο εργασίας από πτώση.**

**Χρησιμοποιείτε το ηλεκτρικό εργαλείο μόνο σε σταθερή επιφάνεια εργασίας και εξασφαλίστε ασφαλές πάτημα.**

**Ασφαλίστε το υπό κατεργασία τεμάχιο.** Ένα υπό κατεργασία τεμάχιο που στερεώνεται με τη βοήθεια μιας διατάξης σύσφιξης είναι στερεωμένο με μεγαλύτερη ασφάλεια από ένα που συγκρατείται με το χέρι.

**Να κρατάτε γερά το ηλεκτρικό εργαλείο.** Μπορεί να εμφανιστούν απότομες αντιδραστικές ροπές.

**Μην επεξεργάζεστε μαγνησίουχα υλικά.** Υπάρχει κίνδυνος πυρκαγιάς.

**Μην επεξεργάζεστε πλαστικά ενισχυμένα με ανθρακονήματα (CFK) και υλικά που περιέχουν αμιάντο.** Αυτά θεωρούνται καρκινογόνα.

**Απαγορεύεται το πριτσίνωμα ή/και το βίδωμα πινακίδων και συμβόλων επάνω στο ηλεκτρικό εργαλείο.** Μια χαλασμένη μόνωση δεν προσφέρει πλέον καμιά προστασία κατά της ηλεκτροπληξίας.

**Μη χρησιμοποιήσετε ποτέ εξαρτήματα που δεν έχουν εξελεχτεί ή εγκριθεί από τον κατασκευαστή του ηλεκτρικού εργαλείου ειδικά γι αυτό.** Η ασφαλής λειτουργία δεν εξασφαλίζεται μόνο και μόνο επειδή ένα εξάρτημα ταιριάζει στο ηλεκτρικό σας εργαλείο.

**Πριν από κάθε χρήση, βεβαιώστε ότι το χρησιμοποιούμενο εργαλείο είναι σταθερά στερεωμένο. Σε τετραγωνικό υποδοχή εργαλείου με διάτρηση το χρησιμοποιούμενο εργαλείο πρέπει να ασφαρίζεται επιπλέον με θετική μηχανική εμπλοκή.** Εργαλεία χρήσης αποσπώμενα ή που δεν έχουν στερεωθεί με ασφάλεια, μπορούν να αποσπαστούν και να εκσφενδονιστούν. Αυτό μπορεί να προκαλέσει τραυματισμό.

**Να καθαρίζετε τακτικά τα ανοίγματα αερισμού του ηλεκτρικού εργαλείου με μη μεταλλικά εργαλεία.** Ο ανεμιστήρας του κινητήρα αναρροφά σκόνη μέσα στο περίβλημα. Η υπερβολική συσσώρευση μεταλλικής σκόνης μπορεί να δημιουργήσει κίνδυνο ηλεκτροπληξίας.

**Μην κοιτάξετε ποτέ κατευθείαν από μικρή απόσταση στο φως της λάμπας του ηλεκτρικού εργαλείου. Μην κατευθύνετε ποτέ το φως της λάμπας επάνω στα μάτια άλλων, παρευρισκόμενων προσώπων.** Η ακτινοβολία που παράγει το μέσο φωτισμού μπορεί να βλάψει τα μάτια.

**Μην κατευθύνετε το ηλεκτρικό εργαλείο ούτε επάνω στον εαυτό σας ούτε επάνω σε άλλα άτομα ή ζώα.** Προκαλείται κίνδυνος τραυματισμού από κοφτερά ή καυτά εξαρτήματα.

Απενεργοποιήστε αμέσως το ηλεκτρικό εργαλείο, εάν μπλοκάρει το χρησιμοποιούμενο εργαλείο. Μην ενεργοποιήσετε ξανά το ηλεκτρικό εργαλείο, όσο είναι μπλοκαρισμένο το εργαλείο που χρησιμοποιείτε. Σε αυτή την περίπτωση θα μπορούσε να προκληθεί κλώτσημα με υψηλή στρέψη αντίδρασης. Διαπιστώστε και αποκαταστήστε την αιτία για το μπλοκάρισμα του εργαλείου σας, λαμβάνοντας υπόψη τις υποδείξεις ασφαλείας. Πιθανές αιτίες μπορεί να είναι:

- Σφάλωμα στο επεξεργαζόμενο τεμάχιο
- Αποκοπή του επεξεργαζόμενου τεμαχίου
- Υπερφόρτωση του ηλεκτρικού εργαλείου.

### Χρήση και μεταχείριση της μπαταρίας (του μπλοκ μπαταριών).

Αυτές οι οδηγίες ασφαλείας ισχύουν μόνο για τις μπαταρίες 18V FEIN Li-Ion AMPShare.

Χρησιμοποιείτε την μπαταρία μόνο σε προϊόντα των εταιριών της AMPShare. Οι μπαταρίες 18V με σήμανση AMPShare είναι πλήρως συμβατές με τα ακόλουθα προϊόντα:

- όλα τα προϊόντα του συστήματος FEIN 18V AMPShare
- όλα τα προϊόντα 18V από τους εταιρούς της AMPShare.

Σε περίπτωση που φορτίσετε ή εργαστείτε με μπαταρίες εσφαλμένες, φθαρμένες, επισκευασμένες ή ανακατασκευασμένες, απομιμήσεις και μπαταρίες ξένου κατασκευαστή, υπάρχει κίνδυνος πυρκαγιάς ή και έκρηξης.

Τηρήστε τις συστάσεις για τις μπαταρίες στις οδηγίες λειτουργίας του προϊόντος σας. Αυτός είναι ο μόνος τρόπος για την ασφαλή λειτουργία της μπαταρίας και του προϊόντος και για την προστασία των μπαταριών από επικίνδυνη υπερφόρτωση.

**Φορτίζετε τις μπαταρίες μόνο με φορτιστές που συνιστώνται από την FEIN ή έναν από τους εταιρούς της AMPShare.** Ένας φορτιστής που έχει σχεδιαστεί για έναν συγκεκριμένο τύπο μπαταρίας μπορεί να προκαλέσει κίνδυνο πυρκαγιάς όταν χρησιμοποιηθεί με άλλες μπαταρίες.

**Η μπαταρία παραδίδεται μερικώς φορτισμένη.** Για να διασφαλίσετε την πλήρη απόδοση της μπαταρίας, φορτίστε πλήρως την μπαταρία στο φορτιστή πριν από την πρώτη χρήση.

**Φυλάσσετε τις μπαταρίες μακριά από παιδιά.**

Οι μπαταρίες δεν πρέπει να αποσυρμολογούνται, να ανοίγονται ή να τεμαχίζονται. Μην εκθέτετε τις μπαταρίες σε μηχανικούς κραδασμούς. Η βλάβη και η ακατάλληλη χρήση της μπαταρίας μπορεί να προκαλέσει τη διαφυγή επιβλαβών ατμών και υγρών. Οι ατμοί μπορεί να ερεθίσουν την αναπνευστική οδό. Το υγρό που διαρρέει από την μπαταρία μπορεί να προκαλέσει ερεθισμό του δέρματος ή εγκαύματα.

**Εάν το δέρμα έρθει σε επαφή με το υγρό της μπαταρίας, ξεπλύνετε αμέσως με άφθονο νερό. Εάν το υγρό της μπαταρίας εισέλθει στο μάτι, πλύνετε τα μάτια με καθαρό νερό και αναζητήστε αμέσως ιατρική περίθαλψη!**

Εάν το υγρό της μπαταρίας έχει βρέξει παρακείμενα αντικείμενα, ελέγξτε τα επηρεαζόμενα μέρη. Αποφύγετε την επαφή με το δέρμα φωρώντας προστατευτικά γάντια. Καθαρίστε τα εξαρτήματα με στεγνό χαρτί οικιακής χρήσης ή αντικαταστήστε τα εξαρτήματα εάν είναι απαραίτητα. Οι ατμοί που διαφεύγουν μπορεί να ερεθίσουν την αναπνευστική οδό. Το υγρό που διαρρέει από την μπαταρία μπορεί να προκαλέσει ερεθισμό του δέρματος ή εγκαύματα.

**Μην βραχυκυκλώνετε την μπαταρία. Κρατήστε την ακριβώς μακριά από συνδέτες, κέρματα, κλειδιά, καρφιά, βίδες ή άλλα μικρά μεταλλικά αντικείμενα που θα μπορούσαν να προκαλέσουν γεφύρωση των επαφών.** Ένα βραχυκύκλωμα μεταξύ των επαφών της μπαταρίας μπορεί να προκαλέσει εγκαύματα ή πυρκαγιά.

**Από αιχμηρά αντικείμενα, όπως καρφί ή κατασβίδι, ή από άσκηση εξωτερικής δύναμης μπορεί να προκληθεί ζημιά στην μπαταρία.** Μπορεί να προκληθεί εσωτερικό βραχυκύκλωμα και η μπαταρία να καεί, να καπνίσει, να εκραγεί ή να υπερθερμανθεί.

**Ποτέ μην επισκευάζετε μπαταρίες που έχουν υποστεί βλάβη.** Όλες οι εργασίες συντήρησης των μπαταριών πρέπει να εκτελούνται μόνο από τον κατασκευαστή ή από εξουσιοδοτημένα κέντρα σέρβις.



**Προστατεύστε την μπαταρία από τη θερμότητα, π.χ. από την παρατεταμένη έκθεση στο ηλιακό φως, τη φωτιά, τη βρωμιά, το νερό και την υγρασία.** Υπάρχει κίνδυνος έκρηξης και βραχυκυκλώματος.

**Λειτουργείτε και αποθηκεύετε την μπαταρία μόνο σε θερμοκρασία περιβάλλοντος μεταξύ -20 °C και +50 °C.**

Μην αφήνετε την μπαταρία στο αυτοκίνητο, για παράδειγμα το καλοκαίρι. Σε θερμοκρασίες < 0 °C, η απόδοση μπορεί να μειωθεί ανάλογα με τη συσκευή.

**Φορτίζετε την μπαταρία μόνο σε θερμοκρασίες περιβάλλοντος μεταξύ 0 °C και +35 °C. Φορτίζετε την μπαταρία με σύνδεση USB μόνο με αυτή και σε θερμοκρασίες περιβάλλοντος μεταξύ +10 °C και +35 °C.**

Η φόρτιση εκτός του θερμοκρασιακού εύρους μπορεί να προκαλέσει ζημιά στην μπαταρία ή να αυξήσει τον κίνδυνο πυρκαγιάς.

**Να χειρίζεστε τις αποφορτισμένες μπαταρίες με προσοχή. Οι επαναφορτιζόμενες μπαταρίες αποτελούν πηγή κινδύνου επειδή μπορούν να προκαλέσουν πολύ υψηλό ρεύμα βραχυκυκλώματος.** Ακόμη και αν οι μπαταρίες ιόντων λιθίου φαίνονται να βρίσκονται σε κατάσταση αποφόρτισης, δεν αποφορτίζονται ποτέ πλήρως.

**Μην βυθίζετε την μπαταρία σε υγρά, όπως (αλμυρό) νερό ή ποτά. Η επαφή με υγρά μπορεί να προκαλέσει βλάβη στην μπαταρία.** Αυτό μπορεί να προκαλέσει τη δημιουργία θερμότητας, καπνού, ανάφλεξη ή έκρηξη της μπαταρίας. Μην συνεχίσετε να χρησιμοποιείτε την μπαταρία και επικοινωνήστε με ένα εξουσιοδοτημένο από την FEIN κέντρο σέρβις.

**Μην χρησιμοποιείτε μπαταρία που έχει υποστεί ζημιά. Η χρήση μιας μπαταρίας πρέπει να διακόπτεται αμέσως, εάν παρουσιάζει μη φυσιολογικά χαρακτηριστικά, όπως σοφή, θερμότητα, αποχρωματισμό ή παραμόρφωση. Η συνεχιζόμενη χρήση μπορεί να προκαλέσει τη δημιουργία θερμότητας, καπνού, ανάφλεξη ή έκρηξη της μπαταρίας.**

**Μην ανοίγετε, συνθλίβετε, υπερθερμαίνετε ή καίτε την μπαταρία.** Σε αντίθετη περίπτωση μπορεί να προκληθούν εγκαύματα και πυρκαγιά. Ακολουθήστε τις οδηγίες του κατασκευαστή.

**Σβήστε τις μπαταρίες ιόντων λθίου που καίγονται με νερό, άμμο ή κουβέρτα φωτιάς.**

**Αποφεύγετε τα φυσικά χτυπήματα ή τις συγκρούσεις. Τα χτυπήματα και η διείσδυση αντικειμένων μπορούν να προκαλέσουν ζημιά στις μπαταρίες.** Αυτό μπορεί να προκαλέσει διαρροή, παραγωγή θερμότητας, δημιουργία καπνού, ανάφλεξη ή έκρηξη της μπαταρίας.

**Ποτέ μην φορτίζετε την μπαταρία χωρίς επίβλεψη κατά τη διάρκεια της νύχτας.** Σε αντίθετη περίπτωση μπορεί να προκληθεί πυρκαγιά ή έκρηξη.

**Βγάλτε την μπαταρία από την αρχική της συσκευασία μόνο όταν πρόκειται να τη χρησιμοποιήσετε.**

**Αφαιρέστε την μπαταρία από το ηλεκτρικό εργαλείο μόνο όταν αυτό είναι απενεργοποιημένο.**

**Αφαιρέστε την μπαταρία από το ηλεκτρικό εργαλείο πριν εκτελέσετε εργασίες σε αυτό.** Υπάρχει κίνδυνος τραυματισμού σε περίπτωση ακούσιας εκκίνησης του ηλεκτρικού εργαλείου.

**Κρατήστε την μπαταρία μακριά από υγρασία και νερό.** Καθαρίστε τις βρώμικες συνδέσεις της μπαταρίας και του ηλεκτρικού εργαλείου με ένα στεγνό και καθαρό πανί.

**Αφαιρέστε την μπαταρία κατά τη μεταφορά και αποθήκευση του ηλεκτρικού εργαλείου.**

**Ακολουθήστε τις υποδείξεις ασφαλείας που δίνονται στις οδηγίες λειτουργίας των φορτιστών της FEIN ή των εταιριών της AMPShare.**

### **Τιμές εκπομπών κραδασμών και θορύβου**

Οι τιμές εκπομπής κραδασμών και θορύβου που αναφέρονται στις παρούσες οδηγίες έχουν μετρηθεί σύμφωνα με μια μέθοδο μέτρησης που έχει τυποποιηθεί στο πρότυπο EN 62841 και μπορούν να χρησιμοποιηθούν για τη σύγκριση ηλεκτρικών εργαλείων μεταξύ τους. Είναι επίσης κατάλληλα για προκαταρκτική αξιολόγηση της έκθεσης σε κραδασμούς και θόρυβο.

 Οι αναφερόμενες τιμές εκπομπών κραδασμών και θορύβου αντιπροσωπεύουν τις κύριες εφαρμογές του ηλεκτρικού εργαλείου.

Ωστόσο, εάν το ηλεκτρικό εργαλείο χρησιμοποιείται για άλλες εφαρμογές, με διαφορετικά εργαλεία εισαγωγής ή ανεπαρκή συντήρηση, οι συνολικές τιμές εκπομπών κραδασμών και θορύβου ενδέχεται να αποκλίνουν. Αυτό μπορεί να αυξήσει σημαντικά την έκθεση σε κραδασμούς και θόρυβο καθ' όλη τη διάρκεια της περιόδου εργασίας.

Για την ακριβή εκτίμηση της έκθεσης σε κραδασμούς και θόρυβο, θα πρέπει επίσης να λαμβάνονται υπόψη οι χρόνοι κατά τους οποίους το μηχανήμα είναι απενεργοποιημένο ή λειτουργεί αλλά δεν χρησιμοποιείται στην πραγματικότητα. Αυτό μπορεί να μειώσει σημαντικά την έκθεση σε κραδασμούς και θόρυβο καθ' όλη τη διάρκεια της περιόδου εργασίας.

 Καθιερώστε πρόσθετα μέτρα ασφαλείας για την προστασία του χειριστή από τις επιπτώσεις των κραδασμών και του θορύβου, όπως για παράδειγμα: Συντήρηση των ηλεκτρικών εργαλείων και των εργαλείων εισαγωγής, διατήρηση των χεριών ζεστά, οργάνωση των διαδικασιών εργασίας.

### **Αντιμέτωπιση επικίνδυνων σκονών**

Όταν αφαιρείτε υλικό μ' αυτό το εξάρτημα δημιουργείται σκόνη η οποία μπορεί να είναι επικίνδυνη.

Το άγγιγμα και η εισπνοή σκόνης από διάφορα υλικά, π. χ. από αμιάντο και αμιαντούχα υλικά, από μολυβδομοπιγίες, από μέταλλα κι από μερικά είδη ζύλων, από ορυκτά υλικά καθώς και το άγγιγμα και η εισπνοή σωματιδίων από πυριτικά άλατα υλικών που περιέχουν πετρώματα, διαλυτών χρωμάτων, ζυλοπροστατευτικών, Antifouling για θαλάσσια οχήματα, μπορεί να προκαλέσουν αλλεργικές αντιδράσεις και/ή ασθένειες των αναπνευστικών οδών, καρκίνο ή/και βλάβη της γεννητικότητας. Ο κίνδυνος από την εισπνοή σκόνης εξαρτάται από την εκάστοτε έκθεση σ' αυτήν. Να χρησιμοποιείτε αναρρόφηση κατάλληλη για την εκάστοτε δημιουργούμενη σκόνη, να φοράτε επίσης έναν κατάλληλο προσωπικό προστατευτικό εξοπλισμό και να φροντίζετε για τον καλό αερισμό του χώρου εργασίας. Να αναθέτετε την κατεργασία αμιαντούχων υλικών πάντοτε σε ειδικώς εκπαιδευμένα άτομα.

Η σκόνη από ζύλα και ελαφρά μέταλλα, καυτά μίγματα από λειαντική σκόνη και χημικές ουσίες μπορούν, υπό δυσμενείς συνθήκες, να αυτοαναφλεχθούν και να εκραγούν. Να αποφεύγετε τη δημιουργία σπινθηρισμού με φορά προς το δοχείο σκόνης καθώς και την υπερθέρμανση του ηλεκτρικού εργαλείου και των υπό λείανση αντικειμένων, να αδειάζετε τακτικά το δοχείο σκόνης, να τηρείτε τις υποδείξεις κατεργασίας του παραγωγού του υλικού καθώς και τις διατάξεις που ισχύουν στη χώρα σας για τα υπό κατεργασία υλικά.

### **Υποδείξεις χειρισμού.**

Ο χειρισμός του διακόπτη αλλαγής φοράς περιτορπής επιτρέπεται μόνο όταν ο κινητήρας δεν κινείται.

Η θερμική υπερφόρτωση του ηλεκτρικού εργαλείου σηματοδοτείται με αναβόσβημα της φωτοδιόδου στη λαβή.

Σε περίπτωση υπερφόρτισης το ηλεκτρικό εργαλείο διακόπτει τη λειτουργία του.



**ΠΡΟΕΙΔΟΠΟΙΗΣΗ** **Κίνδυνος εγκαύματος Το**  
**χρησιμοποιούμενο εργαλείο μπορεί**  
**κατά τη χρήση να γίνει πολύ καυτό.** Αφήστε το  
χρησιμοποιούμενο εργαλείο να κρυώσει:

- μετά την απόθεση του ηλεκτρικού εργαλείου
- πριν από την αντικατάσταση του εργαλείου.

Για να αποφύγετε μια ακούσια εκκίνηση, π. χ. κατά τη μεταφορά, να θέτετε το διακόπτη αλλαγής φοράς περιστροφής στη μεσαία θέση.

Να ακουμπάτε το ηλεκτρικό εργαλείο στη βίδα ή το παξιμάδι μόνο όταν αυτό βρίσκεται εκτός λειτουργίας επειδή μπορεί να γλιστρήσει το περιστρεφόμενο εργαλείο.

Κρατάτε το ηλεκτρικό εργαλείο κατά το βίδωμα και ξεβίδωμα σε γωνία 90° κάθετα προς τη βίδα.

Εάν τοποθετηθεί το ηλεκτρικό εργαλείο λοξά, μπορεί να υποστεί βλάβη η κεφαλή της βίδας και η δύναμη να μην μεταφερθεί στη βίδα.

Ένας περιττά μεγάλος χρόνος κρούσης αυξάνει τη φθορά του ηλεκτρικού εργαλείου.

Να εξακριβώνετε τη διάρκεια κρούσης για την εκάστοτε περίπτωση βιδώματος και να ελέγχετε την πραγματικά επιτευχθείσα ροπή σύσφιξης με ένα δυναμόμετρο.

Οι τιμές αναφοράς για τη διάρκεια κρούσης απεικονίζονται στο διάγραμμα στη σελίδα 12.

Πρόταση ρύθμισης της διάρκειας κρούσης ανάλογα με το μέγεθος της βίδας:

| <b>ASCD18-1000W34 AS (**)</b> |                            |                |                          |
|-------------------------------|----------------------------|----------------|--------------------------|
| <b>Βαθμίδα</b>                | <b>M<sub>max</sub>[Nm]</b> | <b>θ βίδας</b> | <b>Κατηγορία αντοχής</b> |
| 6                             | 1050                       | ≥ M 27         | ≥ 8.8                    |
| 5                             | 900                        | ≥ M 27         | ≥ 8.8                    |
| 4                             | 750                        | ≥ M 24         | ≥ 8.8                    |
| 3                             | 600                        | ≥ M 22         | ≥ 8.8                    |
| 2                             | 450                        | ≥ M 20         | ≥ 8.8                    |
| 1                             | 300                        | ≥ M 18         | ≥ 8.8                    |

**ASCD18-1000W34 AS (\*\*):** Κατά τη χρήση προσαρμογέα μείωσης από 3/4 ίντσας σε 1/2 ίντσα, χρησιμοποιείτε το κρουστικό κατασβίδι το ανώτατο στη βαθμίδα 3 (600 Nm).

| <b>ASCD18-300W2 AS (**)</b> |                            |                |                          |
|-----------------------------|----------------------------|----------------|--------------------------|
| <b>Βαθμίδα</b>              | <b>M<sub>max</sub>[Nm]</b> | <b>θ βίδας</b> | <b>Κατηγορία αντοχής</b> |
| 6                           | 290                        | ≥ M 18         | ≥ 8.8                    |
| 5                           | 210                        | ≥ M 16         | ≥ 8.8                    |
| 4                           | 135                        | ≥ M 14         | ≥ 8.8                    |
| 3                           | 85                         | ≥ M 12         | ≥ 8.8                    |
| 2                           | 50                         | ≥ M 10         | ≥ 8.8                    |
| 1                           | 25                         | ≥ M 8          | ≥ 8.8                    |

## Προστασία από πτώση

Για εργασία σε ύψος, η FEIN προσφέρει για το προϊόν κατάλληλες προστασίες από πτώση ως προαιρετικά εξαρτήματα.

**ΠΡΟΕΙΔΟΠΟΙΗΣΗ** **Μην υπερβείτε το μέγιστο φορτίο που καθορίζεται στην**



**προστασία πτώσης.** Διαφορετικά μπορεί να προκληθούν σοβαροί ή θανατηφόροι τραυματισμοί. Τηρείτε τις υποδείξεις ασφαλείας και τις οδηγίες που παρατίθενται στον εξοπλισμό προστασίας από πτώση.

Συνδέστε την προστασία από πτώση μόνο με τον τρόπο που φαίνεται εδώ στο προβλεπόμενο σημείο στερέωσης του ηλεκτρικού εργαλείου (βλ. σελίδα 11).

## Μεταχείριση της μπαταρίας.

Φορτίζετε την μπαταρία μόνο σε εύρος θερμοκρασίας 0 °C ... +35 °C (32 °F ... 95 °F). Κατά την έναρξη της διαδικασίας φόρτισης, η θερμοκρασία της μπαταρίας πρέπει να βρίσκεται εντός του εύρους θερμοκρασίας φόρτισης.

## Ένδειξη επιπέδου φόρτισης στην μπαταρία (βλέπε σελίδα 10).

Η κατάσταση φόρτισης μπορεί να υποδειχθεί από τις πράσινες λυχνίες LED της ένδειξης κατάστασης φόρτισης στην μπαταρία. Πατήστε το κουμπί για την ένδειξη επιπέδου φόρτισης  ή  για να εμφανιστεί το επίπεδο φόρτισης.

Εάν δεν ανάψει καμία λυχνία LED μετά το πάτημα του κουμπιού για την ένδειξη επιπέδου φόρτισης, η μπαταρία είναι ελαττωματική και πρέπει να αντικατασταθεί.

## Μεταφορά.

Οι μπαταρίες ιόντων λιθίου υπόκεινται στις απαιτήσεις της νομοθεσίας για τα επικίνδυνα εμπορεύματα. Οι μπαταρίες μπορούν να μεταφέρονται από τον χρήστη οδικώς χωρίς περαιτέρω απαιτήσεις.

Σε περίπτωση αποστολής από τρίτους (π.χ.: αεροπορική μεταφορά ή αποστολή εμπορευμάτων), πρέπει να τηρούνται ειδικές απαιτήσεις για τη συσκευασία και την επισήμανση. Σε αυτή την περίπτωση, πρέπει να ζητείται η γνώμη ειδικού σε θέματα επικίνδυνων εμπορευμάτων κατά την προετοιμασία της συσκευασίας.

Αποστέλλετε μπαταρίες μόνο αν το περίβλημα είναι άθικτο. Κολλήστε με ταινία τις ανοιχτές επαφές και συσκευάστε την μπαταρία έτσι ώστε να μην μετακινείται στη συσκευασία. Λάβετε επίσης υπόψη σας τυχόν περαιτέρω εθνικούς κανονισμούς.

## Συντήρηση και Service.



Υπό εξαιρετικά δυσμενείς συνθήκες εργασίας μπορεί, όταν κατεργάζεστε μέταλλα, να σχηματιστεί αγωγίμη σκόνη στο εσωτερικό του ηλεκτρικού εργαλείου. Να καθαρίζετε συχνά το εσωτερικό του ηλεκτρικού εργαλείου με φύσημα ξηρού πεπιεσμένου αέρα χωρίς λάδια μέσω των σχισμών αερισμού.

Προϊόντα που ήρθαν σε επαφή με αμίαντο, δεν επιτρέπεται να δοθούν για επισκευή. Απορρίπτετε τα προϊόντα που έχουν μολυνθεί με αμίαντο σύμφωνα με τις ισχύουσες διατάξεις στη χώρα σας για την απόρριψη αποβλήτων που περιέχουν αμίαντο.

Για ηλεκτρικά εργαλεία και αξεσουάρ FEIN που χρειάζονται επισκευή, επικοινωνήστε με την εξυπηρέτηση πελατών της FEIN. Μπορείτε να βρείτε τη διεύθυνση στο διαδίκτυο στον ιστότοπο [www.fein.com](http://www.fein.com).

Τα αυτοκόλλητα και οι προειδοποιητικές υποδείξεις που βρίσκονται επάνω στο μηχάνημα πρέπει να αντικαθίστανται όταν ξεθωριάσουν ή/και φθαρούν. Τον τρέχοντα κατάλογο ανταλλακτικών γι' αυτό το ηλεκτρικό εργαλείο θα βρείτε στην ηλεκτρονική σελίδα [www.fein.com](http://www.fein.com).

Να χρησιμοποιείτε μόνο γνήσια ανταλλακτικά.

**Αν χρειαστεί, μπορείτε να αντικαταστήσετε οι ίδιοι τα παρακάτω εξαρτήματα:**  
εργαλεία, μπαταρία

### Συντήρηση και καθαρισμός.

Καθαρίζετε περιστασιακά τις σχισμές εξαερισμού και τις συνδέσεις της μπαταρίας με μαλακό, καθαρό και στεγνό πινέλο.

- Μην χρησιμοποιείτε χημικές ουσίες για τον καθαρισμό της μπαταρίας.

### Εγγύηση.

Η εγγύηση για το προϊόν ισχύει σύμφωνα με τις νομικές διατάξεις της χώρας στην οποία κυκλοφορεί. Εκτός αυτού η FEIN σας παρέχει και μια επί πλέον εγγύηση, ανάλογα με την εκάστοτε δήλωση κατασκευαστή της FEIN.

Στη συσκευασία του ηλεκτρικού σας εργαλείου μπορεί να περιέχεται μόνο ένα μέρος των εξαρτημάτων που περιγράφονται ή απεικονίζονται σ' αυτές τις οδηγίες χρήσης.

## Δήλωση συμμόρφωσης.

Η δήλωση συμμόρφωσης CE ισχύει μόνο για τις χώρες της Ευρωπαϊκής Ένωσης και της ομάδας ΕΖΕΣ (Ευρωπαϊκή Ζώνη Ελευθέρων Συναλλαγών) και μόνο για προϊόντα που προορίζονται για την αγορά της ΕΕ ή της ΕΖΕΣ. Μετά τη διάθεση του προϊόντος στην αγορά της ΕΕ, το σήμα UKCA παύει να ισχύει. Η δήλωση UKCA ισχύει μόνο για την βρετανική αγορά (Αγγλία, Ουαλία και Σκωτία) και μόνο για προϊόντα που προορίζονται για τη βρετανική αγορά. Μετά τη διάθεση του προϊόντος στην βρετανική αγορά, το σήμα CE παύει να ισχύει.

Η εταιρία FEIN δηλώνει με αποκλειστική ευθύνη της ότι αυτό το προϊόν ανταποκρίνεται πλήρως στους σχετικούς κανονισμούς που αναφέρονται στην τελευταία σελίδα αυτών των οδηγιών χρήσης.

Τεχνικά έγγραφα από:

C. & E. Fein GmbH

Hans-Fein-Straße 81

73529 Schwäbisch Gmünd-Bargau, Germany

## Προστασία του περιβάλλοντος, απόσυρση.



**Μην πετάτε τις μπαταρίες στα οικιακά απορρίμματα!**

Οι συσκευασίες, τα άχρηστα ηλεκτρικά εργαλεία και τα εξαρτήματα πρέπει να ανακυκλώνονται με τρόπο φιλικό προς το περιβάλλον.

Να αποσύρετε κανονικά τις μπαταρίες, μόνο όταν αυτές είναι εκφορτισμένες.

Όταν οι μπαταρίες δεν είναι τελείως άδειες να τις προστατεύετε από βραχυκυκλώματα μονώνοντας το βύσμα με κολλητική ταινία. Διαβάστε όλες τις προειδοποιητικές υποδείξεις.







**Μόνο για χώρες της ΕΕ:**



Σύμφωνα με την ευρωπαϊκή οδηγία 2006/66/ΕΚ, οι ελαττωματικές ή χρησιμοποιημένες μπαταρίες πρέπει να συλλέγονται χωριστά και να ανακυκλώνονται με περιβαλλοντικά ορθό τρόπο.

## Oversættelse af den originale betjeningsvejledning.

## Anvendte symboler, forkortelser og begreber.

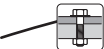
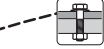
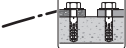
| Symbol, tegn | Forklaring   |
|--------------|--|
|              | Læs vedlagte dokumenter som f.eks. brugsanvisning og almindelige sikkerhedsråd.  |
|              | AMPShare er det fælles batterisystem, der gør det muligt for dig at betjene mange værktøjer fra mange professionelle varemærker med et enkelt batteri.     |
|              | Rør ikke roterende dele på el-værktøjet.   |
|              | Følg instruktionerne i efterfølgende tekst eller grafik!   |
|              | Generelt forbudstegn. Denne handling er forbudt.   |
|              | Fjern batteriet fra el-værktøjet, før dette arbejdsstred udføres. Ellers er der fare for kvæstelser som følge af utilsigtet start af el-værktøjet.         |
|              | Brug øjenbeskyttelse under arbejdet.   |
|              | Brug høreværn under arbejdet.  |
|              | Brug håndbeskyttelse under arbejdet.   |
|              | Oplad ikke beskadigede batterier.  |
|              | Beskyt akkumulatorbatteriet mod varme f.eks. også mod vedvarende solstråler, brand, snavs, vand og fugt.   |
|              | Overhold henvisningerne i teksten ved siden af!  |
|              | Ekstra information.  |
|              | Grebsområde  |
|              | Tænde  |
|              | Slukke   |
|              | Bekræfter, at el-værktøjet er i overensstemmelse med gældende direktiver inden for det europæiske fællesskab.  |
|              | Bekræfter, at el-værktøjet er i overensstemmelse med de gældende direktiver fra Storbritannien (England, Wales, Skotland).                                 |
|              | Dette symbol bekræfter certificeringen af dette produkt i USA og Canada.   |
|              | Bekræfter, at el-værktøjet stemmer overens med de nationale, tekniske forskrifter fra toldunionen (Belarus, Rusland, Kirgisistan, Kasakhstan og Armenien). |
|              | Denne henvisning viser en mulig farlig situation, der kan føre til alvorlige kvæstelser evt. med døden til følge.  |
|              | Genbrugstegn: Kendetegner materialer, der kan genbruges.   |

| Symbol, tegn   | Forklaring  |
|--|---|
|  | Gammelt el-værktøj og andre elektrotekniske og elektriske produkter skal samles og afleveres separat til miljøvenlig genbrug. |
|  | Mærker genanvendelige emballager og produkter, der skal samles og bortskaffes adskilt fra hinanden.                           |
|  | Batteritype   |
|  | Opladertype   |
|   | Vægt iht. EPTA-Procedure 01   |
|  | Lille omdrejningstal  |
|  | Stort omdrejningstal  |
|  | Drejningsmomentforløb hvis underlaget er hårdt f.eks. bolte og møtrikker med skive (afhængigt af boltens diameter og styrke)  |
|  | Drejningsmomentforløb hvis underlaget er fjedrende f.eks. bilfælg, fjederskiver, tallerkenfjedre, pindbolte, forlængerstykker |
|  | Drejningsmomentforløb hvis underlaget er blødt f.eks. træ (afhængigt af bolt diameter og boltlængde), bly eller fiberskiver   |
| (**)   | Kan indeholde tal eller bogstaver   |
| ***  | følger til dels med leveringen  |
| (Ax - Zx)  | Mærkning til interne formål   |

| Tegn  | Enhed international   | Forklaring  |
|---|---|---|
| $U$   | V---  | Elektrisk jævnspænding  |
| $f$   | Hz  | Frekvens  |
| $n_0$   | /min, min <sup>-1</sup> , rpm, r/min                        | Omdrejningstal i tomgang (med helt ladet akku)                                  |
| $n_s$   | /min, min <sup>-1</sup>                                     | Slagtal   |
| $M_{...}$   | Nm  | Drejningsmoment (hårdt skruearbejde)  |
| $T_{CHARGE}$  | °C  | Tilladt omgivelsestemperatur under opladning                                    |
|  | inch  | Værktøjholder indvendig sekskant  |
|  | inch  | Værktøjholder udvendig firkant  |
| $\emptyset$   | mm  | Diameter på en rund del   |
| $L_{pA}$  | dB  | Lydtrykniveau   |
| $L_{wA}$  | dB  | Lydeffektniveau   |
| $L_{pCpeak}$  | dB  | Top lydtrykniveau   |
| $K_{...}$   |   | Usikkerhed  |
| $a$   | m/s <sup>2</sup>  | Svingningsemissionsværdi iht. EN 62841 (vektorsum for tre retninger)            |
| $a_h$   | m/s <sup>2</sup>  | aritmetisk middelværdi for de samlede svingningsværdier                         |
|   | m, s, kg, A, mm, V, W, Hz, N, °C, dB, min, m/s <sup>2</sup> | Basisenheder og afledte enheder fra det internationale enhedssystem <b>SI</b> . |

## For din egen sikkerheds skyld.

### **⚠ ADVARSEL** Læs alle sikkerhedsråd og instrukser.

I tilfælde af manglende overholdelse af sikkerhedsråd og instrukser er der risiko for elektrisk stød, brand og/eller alvorlige kvæstelser.

### **Opbevar alle sikkerhedsråd og instrukser til senere brug.**

 Anvend ikke dette el-værktøj, før du har læst nærværende brugsanvisning samt vedlagte „Almindelige sikkerhedsråd“ (skriftnummer 3 41 30 465 06 0) nøje igennem og forstået det hele. Opbevar nævnte materiale til senere brug og giv det videre til en evt. ny ejer.

Læs og overhold ligeledes de gældende nationale arbejdsbeskyttende bestemmelser.

### **El-værktøjets formål:**

håndført slagnøgle til iskruning og løsning af bolte og møtrikker med det af FEIN godkendte tilbehør uden tilførsel af vand i vejrbeskyttede omgivelser.



Driftskvaliteten kan forringes i forstyrrende omgivelser som f.eks. i form af tidsmæssigt begrænset svigt, tidsmæssigt begrænset minimering af funktion eller af tilsigtet brug, en sådan situation skal evt. afhjælpes af en betjeningsperson.

### **Specielle sikkerhedsforskrifter.**

**Brug ikke beskadiget el-værktøj. Kontroller altid huset og andre komponenter for beskadigelser som f.eks. revner eller brist, før el-værktøjet tages i brug.**

**Hold el-værktøjet i de isolerede gribeftader, når du udfører arbejde, hvor skruen kan ramme bøjede strømledninger.** Kontakten med en spændingsførende ledning kan også sætte metalholdige værktøjsdele under spænding, hvilket kan føre til elektrisk stød.

**Hold øje med skult liggende elektriske ledninger, gas- og vandrør.** Kontroller arbejdsområdet (f.eks. med en metalpejler), før arbejdet påbegyndes.

  Brug høreværn under arbejdet.

**Brug personligt beskyttelsesudstyr.** Brug helmaske til ansigtet, øjenværn eller beskyttelsesbriller, afhængigt af det udførte arbejde. Brug afhængigt af arbejdets art støvmaske, høreværn, beskyttelseshandsker eller specialforklæde, der beskytter dig mod små slibe- og materialepartikler. Øjnene skal beskyttes mod fremmede genstande, der flyver rundt i luften og som opstår i forbindelse med forskelligt arbejde. Støv- eller ånde- drætsmaske skal filtrere det støv, der opstår under arbejdet. Udsættes du for høj støj i længere tid, kan du lide høretab.

**Spær arealet under arbejdsområdet, hvis der arbejdes højt oppe, og sikr altid el-værktøjet og emnet mod at falde ned.**

**Brug kun el-værktøjet på et stabilt arbejdsareal og sørg for at stå sikkert under arbejdet.**

**Sikre emnet.** Et emne, der holdes med en spændeanordning, holdes mere sikkert end i hånden.

**Hold godt fast i el-værktøjet.** Der kan opstå høje reaktionsmomenter for en kort tid.

**Bearbejd ikke magnesiumholdigt materiale.** Brandfare. **Bearbejd ikke CFK (glasfiberforstærket kunststof) og ikke asbestholdigt materiale.** Disse gælder som kræftfremkaldende.

**Det er forbudt at skrue eller nitte skilte og tegn på el-værktøjet.** En beskadiget isolering beskytter ikke mod elektrisk stød.

**Anvend ikke tilbehør, hvis det ikke er udviklet eller frigivet specielt af el-værktøjets fabrikant.** Sikker drift er ikke kun givet ved, at tilbehøret passer til dit el-værktøj.

**Forvis dig altid om, at tilbehøret er fastgjort sikkert, før arbejdet startes.** Bruges en firkantet værktøjsholder med boring, skal tilbehøret desuden sikres nøjagtigt. Løst eller ikke sikkert fastgjort tilbehør kan løsne sig eller slynges væk. Dette kan føre til kvæstelser.

**Rengør ventilationsåbningerne på el-værktøjet med regelmæssige mellemrum med ikke-metallisk værktøj.** Motorblæseren trækker støv ind i huset. Dette kan føre til elektrisk fare, hvis store mængder metalstøv opsamlles.

**Ret aldrig blikket ind i el-værktøjets lampelys fra kort afstand. Ret aldrig lampelyset ind i øjnene på andre personer, der befinder sig i nærheden.** Lysstrålen kan være skadeligt for øjet.

**Ret ikke el-værktøjet mod dig selv, andre personer eller dyr.** Skarpt eller varmt tilbehør kan føre til kvæstelser.

**Sluk straks for el-værktøjet, hvis tilbehøret blokerer. Tænd ikke for el-værktøjet, så længe tilbehøret er blokeret; det kan evt. føre til et tilbageslag med højt reaktionsmoment. Find frem til og afhjælp årsagen til, at tilbehøret blokerer; dette arbejde skal udføres iht. sikkerhedsanvisningerne.** Mulige årsager kan være:

- Tilbehøret har sat sig fast i emnet, der skal bearbejdes
- Materialet, der skal bearbejdes, er brudt igennem
- El-værktøjet er overbelastet.

### **Brug og behandling af batteriet.**

**Disse sikkerhedsanvisninger gælder kun for 18V-FEIN-Li-Ion-AMPSHare-akkumulatorbatterier.**

**Brug kun akkumulatorbatteriet i produkter fra AMPShare-partnerne.** AMPShare mærkede 18V-akkumulatorbatterier er 100% kompatible med følgende produkter:

- alle produkter fra FEIN-18V-AMPSHare-systemet
- alle 18V-produkter fra AMPShare-partnerne.

**Arbejde med og opladning af forkerte, beskadigede, reparerede eller istandsatte akkumulatorbatterier, efterligninger og fremmede fabrikater er forbundet med fare for brand og/eller fare for eksplosion.**

**Overhold anbefalingerne til akkumulatorbatterierne, der findes i driftsvejledningen til produktet.** Kun på denne måde kan akkumulatorbatteriet og produktet bruges farefrit, desuden beskyttes akkumulatorbatterierne mod farlig overbelastning.

**Lad kun akkumulatorbatterierne med opladere, der anbefales af FEIN eller af AMPShare-partnerne.** En oplader, som er beregnet til en bestemt type akkumulatorbatterier, må ikke benyttes til andre typer batterier, da det vil indebære en risiko for brand.

**Akkumulatorbatteriet er delvist opladt, når det udleveres.** For at sikre at akkumulatorbatteriet arbejder med fuld ydelse skal akkumulatorbatteriet oplades helt i opladeren, før det bruges første gang.

**Opbevar akkumulatorbatterier uden for børns rækkevidde.**

**Akkumulatorbatterier må hverken skilles ad, åbnes eller hakkes itu. Udsæt ikke akkumulatorbatterierne for mekaniske stød.** Beskadiges akkumulatorbatteriet, eller anvendes det forkert, kan skadelige dampe og væsker strømme ud. Dampene kan irritere luftvejene. Lækken-de batterivæske kan forårsage hudirritation eller forbrænding.

**Kommer huden i kontakt med batterivæsken, skylles straks med store mængder vand. Kommer akkuvæske i øjnene, vaskes øjnene med rent vand; opsøg herefter straks en læge, der kan behandle patienten!**

**Hvis batterivæsken har fugtet tilgrænsende genstande, kontrolleres de pågældende dele. Brug beskyttelses-handsker for at undgå kontakt med huden. Rengør delene med tørt køkkenpapir eller udskift evt. delene.** Udstrømmende dampe kan irritere luftvejene. Lækken-de batterivæske kan forårsage hudirritation eller forbrænding.

**Forsøg ikke at kortslutte akkumulatorbatteriet. Det ubrugte akkumulatorbatteri skal holdes på afstand af clips, mønter, nøgler, søm, skruer eller andre små metalgenstande, som evt. kan udgøre en fare for, at kontakterne kortsluttes.** Kortslutning mellem kontakterne på batteriet kan forårsage forbrændinger eller ild.

**Akkumulatorbatteriet kan blive beskadiget af spidse genstande som f.eks. søm eller skruetrækker eller som følge af kraftpåvirkning udefra.** Det kan føre til en intern kortslutning, hvorved akkumulatorbatteriet kan brænde, ryge, eksplodere eller blive for varmt.

**Vedligehold aldrig beskadigede akkumulatorbatterier.** Al form for vedligeholdelse af akkumulatorbatterier bør kun gennemføres af producenten eller af en befuldmægtiget kundeservice.



**Beskyt akkumulatorbatteriet mod varme f.eks. også mod vedvarende solstråler, brand, snavs, vand og fugt.** Fare for eksplosion og kortslutning.



**Brug og opbevar kun akkumulatorbatteriet ved omgivelsestemperaturer mellem -20 °C og +50 °C.** Sørg for, at akkumulatorbatteriet ikke bliver liggende i bilen f.eks. om sommeren. Ved temperaturer < 0 °C kan dette føre til faldende produktydelse.

**Lad kun akkumulatorbatteriet ved omgivelsestemperaturer mellem 0 °C og +35 °C. Lad kun akkumulatorbatteriet med USB-tilslutning ved omgivelsestemperaturer mellem +10 °C og +35 °C.** Ladning uden for temperaturområdet kan beskadige akkumulatorbatteriet eller øge brandfaren.

**Behandl afladte akkumulatorbatterier forsigtigt. Akkumulatorbatterier er en farekilde, da de kan føre til en meget høj kortslutningsstrøm.** Selv om Li-Ion-akkumulatorbatterier tilsyneladende befinder sig i afladt tilstand, aflader de sig aldrig helt.

**Dyp ikke akkumulatorbatteriet i væsker som f.eks. (salt-)vand eller drikkevarer. Kontakt med væsker kan beskadige akkumulatorbatteriet.** Dette kan føre til varmeudvikling, røgdudvikling, antændelse eller eksplosion af akkumulatorbatteriet. Hold op med at bruge akkumulatorbatteriet og kontakt en kundeservice, der er autoriseret af FEIN.

**Brug ikke akkumulatorbatteriet, hvis det er beskadiget. Brug af et akkumulatorbatteri skal stoppes med det samme, hvis dette har anormale egenskaber som f.eks. udvikling af lugt, varme, misfarvning eller deformation.** Fortsættes brugen af batteriet, kan akkumulatorbatteriet udvikle varme og røg, antændes eller eksplodere.

**Forsøg ikke at åbne eller sammentrykke akkumulatorbatteriet, og sørg for, at det ikke bliver alt for varmt eller forbrændt.** Hvis dette ikke overholdes, er der fare for forbrænding og brand. Følg producentens anvisninger.

**Sluk brændende Li-Ion-akkumulatorbatterier med vand, sand eller brandtæppe.**

**Undgå fysiske slag/påvirkninger. Slag og indtrængning af genstande kan beskadige akkumulatorbatterierne.** Dette kan føre til lækager, varmeudvikling, røgdudvikling, antændelse eller eksplosion af akkumulatorbatteriet.

**Oplad aldrig akkumulatorbatteriet uden opsyn om natten.** Hvis dette ikke overholdes, kan dette være forbundet med fare for brand og eksplosion.

**Tag først akkumulatorbatteriet ud af den originale emballage, når det skal bruges.**

**Fjern kun akkumulatorbatteriet, når el-værktøjet er slukket.**

**Tag akkumulatorbatteriet ud af el-værktøjet, før arbejde udføres på el-værktøjet.** Går el-værktøjet utilsigtet i gang, kan man blive kvæstet.

**Beskyt akkumulatorbatteriet mod fugt og vand.** Rengør akkumulatorbatteriets og el-værktøjets snavsede tilslutninger med en tør og ren klud.

**Tag akkumulatorbatteriet ud, før el-værktøjet transporteres og lægges til opbevaring.**

**Overhold sikkerhedsanvisningerne i driftsvejledningerne til opladerne fra FEIN eller fra AMPShare-partnerne.**

### Svingnings- og støjemissionsværdier

Svingnings- og støjemissionsværdierne, der er angivet i disse anvisninger, er målt i henhold til en i EN 62841 standardiseret målemetode og kan benyttes til at sammenligne el-værktøjer indbyrdes. De er også egnet til en foreløbig vurdering af svingnings- og støjbelastningen.



De angivne svingnings- og støj-emissionsværdier oplyser om de væsentlige anvendelsesformål for el-værktøjet.

Hvis el-værktøjet benyttes til andre formål, med andet indsatsværktøj, eller i tilfælde af mangelfuld vedligeholdelse, kan de samlede svingningsværdier og støjemissionsværdierne afvige. Dette kan øge svingnings- og støjbelastningen over den samlede arbejdsperiode betydeligt.

For at kunne foretage en nøjagtig bedømmelse af svingnings- og støjbelastningen skal der også tages højde for de tider, hvor maskinen er slukket, eller hvor den er i gang, uden at være i brug. Dette kan mindske svingnings- og støjbelastningen over den samlede arbejdsperiode betydeligt.

 Fastlæg yderligere sikkerhedsforanstaltninger til beskyttelse af brugeren mod vibrationernes og støjens effekt som f.eks.: Vedligeholdelse af el-værktøj og indsatsværktøj, hold hænderne varme, organisation af arbejdsprocedurer.

### Håndtering med farligt støv

Bruges dette værktøj til materialeafslibende arbejdsprocesser, opstår der støv, der kan være farligt.

Berøring eller indånding af nogle former for støv som f.eks. fra asbest og asbestholdige materialer, blyholdig maling, metal, nogle træsorter, mineraler, silikatpartikler med stenholdige materialer, farveopløsende midler, træbeskyttelsesmidler, kan udløse allergiske reaktioner og/eller luftvejssygdomme, kræft og forplantningsskader hos personer med allergiske reaktioner. Risikoen for at indånde støv afhænger af ekspositionen. Brug en opslugningsmåde, der er afstemt efter det støv, der opstår, samt personligt beskyttelsesudstyr og sørg for god udluftning/ventilation på arbejdspladsen. Overlad altid behandling af asbestholdigt materiale til fagfolk.

Træstøv og letmetallstøv, varme blandinger af slibestøv og kemiske stoffer kan under ugunstige betingelser antændes af sig selv og føre til eksplosion. Undgå gnistregn hen imod støvbeholder samt overophedning af el-værktøjet og slibegodset, tøm rettidigt støvbeholderen, følg bearbejdningshensivningerne fra materialeproducenten samt de forskrifter, der gælder i brugslandet for de materialer, der skal bearbejdes.

### Betjeningsforskrifter.

Tryk kun på retningsomskifteren, når motoren står stille.

Overbelastes el-værktøjet termisk, blinker LED-lampen i ekstrahåndtaget.

El-værktøjet slukker, hvis det overbelastes.

 **ADVARSEL** Fare for forbrænding. Tilbehøret kan blive varmt, når det bruges.

Lad tilbehøret køle af:

- når el-værktøjet er lagt fra
- før værktøjet skiftes.

Stil retningsomskifteren i midten for at undgå utilsigtet ibrugtagning f.eks. under transport.

El-værktøjet skal altid være slukket, når det anbringes på møtrikken eller skruen, da roterende tilbehør kan glide væk.

Hold el-værktøjet lodret i forhold til skruen i en vinkel på 90°, når det drejes ind og ud.

Anbringes el-værktøjet i en skrå position, kan skruhevedet blive beskadiget, og kraften overføres ikke til skruen.

En unødvendig lang slagtid fører til et øget slid af el-værktøjet.

Beregn slagvarigheden for det enkelte skruearbejde og kontroller det faktiske opnåede tilspændingsmoment med en momentnøgle.

Vejledende værdier for slagvarigheden findes i diagrammet på side 12.

Anbefaling mht. indstilling af slagskruemaskine pr. skruestørrelse:

| ASCD18-1000W34 AS (**) |                        |          |              |
|------------------------|------------------------|----------|--------------|
| Trin                   | M <sub>maks</sub> [Nm] | Skruer-Ø | Styrkeklasse |
| 6                      | 1050                   | ≥ M 27   | ≥ 8.8        |
| 5                      | 900                    | ≥ M 27   | ≥ 8.8        |
| 4                      | 750                    | ≥ M 24   | ≥ 8.8        |
| 3                      | 600                    | ≥ M 22   | ≥ 8.8        |
| 2                      | 450                    | ≥ M 20   | ≥ 8.8        |
| 1                      | 300                    | ≥ M 18   | ≥ 8.8        |

**ASCD18-1000W34 AS (\*\*):** Brug slagskruemaskinen i forbindelse med en reduktionsadapter 3/4 in på 1/2 in i maks. på trin 3 (600 Nm).

| ASCD18-300W2 AS (**) |                        |          |              |
|----------------------|------------------------|----------|--------------|
| Trin                 | M <sub>maks</sub> [Nm] | Skruer-Ø | Styrkeklasse |
| 6                    | 290                    | ≥ M 18   | ≥ 8.8        |
| 5                    | 210                    | ≥ M 16   | ≥ 8.8        |
| 4                    | 135                    | ≥ M 14   | ≥ 8.8        |
| 3                    | 85                     | ≥ M 12   | ≥ 8.8        |
| 2                    | 50                     | ≥ M 10   | ≥ 8.8        |
| 1                    | 25                     | ≥ M 8    | ≥ 8.8        |

### Sikkerhedsanordning

Til arbejde højt oppe tilbyder FEIN egnede sikkerhedsanordninger til produktet som tilbehør.

 **ADVARSEL** Overskrid ikke den maks. last, der er angivet på sikkerhedsanordningen. Ellers kan der opstå alvorlige kvæstelser, evt. med døden til følge.



Læs og overhold sikkerhedsrådene og instruktionerne, der følger med sikkerhedsanordningen.

Forbind kun sikkerhedsanordningen med det passende fastgørelsespunkt på el-værktøjet, som det vises her (se side 11).

### Håndtering med batteri.

Oplad kun akkuen ved temperaturer fra 0 °C ... +35 °C (32 °F ... 95 °F). Akku-temperaturen skal befinde sig i akku-ladetemperaturområdet, når opladningen går i gang.

### Ladeindikator på akkuen (se side 10).

Ladetilstanden kan vises på akkuen med de grønne LED-lamper på ladeindikatoren. Tryk på tasten til ladeindikatoren  eller  for at få vist ladetilstanden.

Lyser der ingen LED-lampe, når der trykkes på tasten til ladeindikatoren, er akkuen defekt og skal skiftes.

## Transport.

Li-Ion-akkumulatorbatterierne skal overholde de krav, der findes i bestemmelserne om farligt gods. Akkumulatorbatterierne kan transporteres af brugeren på gader og veje uden yderligere pålæg.

Ved forsendelse gennem tredjemand (f.eks.: lufttransport eller spedition) skal særlige krav vedr. emballage og mærkning overholdes. Her skal man kontakte en faregodsekspert, før forsendelsesstykket forberedes. Send kun akkumulatorbatterier, hvis huset er ubeskadiget. Tilklæb åbne kontakter og indpak akkumulatorbatteriet på en sådan måde, at det ikke kan bevæge sig i emballagen. Følg venligst også eventuelle, videreførende, nationale forskrifter.

## Vedligeholdelse og kundeservice.



Under ekstreme brugsbetingelser kan bearbejdning af metal føre til aflejring af ledende støv inde i el-værktøjet. Blæs hyppigt den indvendige del af el-værktøjet med tør og oliefri trykluft gennem ventilationsåbningerne.

Produkter, der er kommet i kontakt med asbest, må ikke sendes til reparation. Bortskaf produkter, der er forurenet med asbest, iht. forskrifterne om bortskaffelse af asbestholdigt affald, er gældende i brugslandet. Kontakt venligst din FEIN kundeservice, hvis FEIN el-værktøj og tilbehør skal repareres. Adressen findes under [www.fein.com](http://www.fein.com).

Forny etiketter og advarsler på el-værktøjet, hvis de er blevet gamle og slidte.

Den aktuelle reservedelsliste til dette el-værktøj findes på internettet under [www.fein.com](http://www.fein.com).

Brug kun originale reservedele.

**Følgende dele kan du selv udskifte efter behov:** tilbehør, akku

## Vedligeholdelse og rengøring.

Rengør af og til udluftningsåbningerne og tilslutningerne på akkumulatorbatteriet med en blød, ren og tør pensel.

- Rengør ikke akkumulatorbatteriet med kemiske substanser.

## Mangelsansvar/reklamationsret og garanti.

Mangelsansvaret/reklamationsretten er fastlagt i de lovbestemmelser, der gælder i det land, hvor maskinen markedsføres. Derudover yder FEIN garanti iht. FEIN fabrikantens garantierklæring.

Det kan være, at el-værktøjet kun leveres med en del af det tilbehør, der beskrives eller illustreres i brugsanvisning.

## Overensstemmelseserklæring.

**CE-erklæringen** gælder kun for lande i den Europæiske Union og EFTA (European Free Trade Association) og kun for produkter, der er beregnet til EU- eller EFTA-markedet. Når produktet er markedsført på EU-markedet, mister UKCA tegnet sin gyldighed.

**UKCA-erklæringen** gælder kun for det britiske marked (England, Wales og Skotland) og kun for produkter, der er beregnet til det britiske marked. Når produktet er markedsført på det britiske marked, mister CE-tegnet sin gyldighed.

Firmaet FEIN erklærer på eget ansvar, at dette produkt er i overensstemmelse med de gældende bestemmelser, der findes på den sidste side i denne brugsanvisning. Teknisk materiale hos:

C. & E. Fein GmbH  
Hans-Fein-Straße 81  
73529 Schwäbisch Gmünd-Bargau, Germany

## Miljøbeskyttelse, bortskaffelse.



**Smid ikke akkumulatorbatterier ud sammen med det almindelige husholdningsaffald!**

Emballage, udtjent el-værktøj og tilbehør bedes afleveret til miljøvenlig genbrug.

Batterier skal være afladet, før de bortskaffes.

Ved ikke fuldstændigt afladene batterier isoleres stikforbindelsen med tape for at beskytte mod kortslutning.

**Kun i EU-lande:**







Iht. det europæiske direktiv 2006/66/EF skal defekte eller opbrugte akkumulatorbatterier indsamles separat og genbruges iht. gældende miljøforskrifter.





Øversettelse av den originale bruksanvisningen.

## Anvendte symboler, forkortelser og uttrykk.

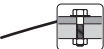
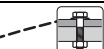
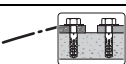
| Symbol, tegn | Forklaring   |
|--------------|--|
|              | Vedlagte dokumenter som driftsinstruks og generelle sikkerhetsinformasjoner må absolutt leses.   |
|              | AMPShare er batterisystemet som gjør det mulig å bruke samme batteri på verktøy av mange forskjellige merker.  |
|              | Ikke berør de roterende delene til elektroverktøyet.   |
|              | Følg anvisningene i teksten eller bildet ved siden av!   |
|              | Generelle forbudstegn. Dette er forbudt.   |
|              | Før dette gjøres må batteriet tas ut av elektroverktøyet. Ellers er det fare for skader ved utilsiktet startung av elektroverktøyet.                       |
|              | Bruk øyebeskyttelse ved arbeid.  |
|              | Bruk hørselvern ved arbeid.  |
|              | Bruk håndbeskyttelse ved arbeid.   |
|              | Ikke lad opp skadede batterier.  |
|              | Beskytt det oppladbare batteriet mot varme, f.eks. også mot permanent solinnstråling, ild, smuss, vann og fuktighet.                                       |
|              | Følg informasjonene i teksten ved siden av!  |
|              | Ekstra informasjon.  |
|              | Gripeflate   |
|              | Innkopling   |
|              | Utkopling  |
|              | Bekrefter at elektroverktøyet er i samsvar med direktivene til Den europeiske union.   |
|              | Bekrefter elektroverktøyets samsvar med direktivene fra Storbritannia (England, Wales, Skottland).   |
|              | Dette symbolet bekrefter sertifiseringen av dette produktet i USA og Canada.   |
|              | Bekrefter at elektroverktøyet er i samsvar med de nasjonale tekniske bestemmelser fra tollunionen (Belarus, Russland, Kirgisistan, Kasakhstan og Armenia). |
|              | Denne informasjonen henviser til en mulig farlig situasjon som kan medføre alvorlige skader eller død.   |
|              | Resirkulerings-tegn: Merker resirkulerbare materialer  |

| Symbol, tegn   | Forklaring   |
|--|--|
|  | Vrakede elektroverktøy og andre elektrotekniske og elektriske produkter må samles inn hver for seg og leveres inn til en miljøvennlig resirkulering. |
|  | Kjennetegner resirkulerbare emballasjer og produkter som skal samles og kastes separat fra hverandre.  |
|  | Batteritype  |
|  | Type ladeapparat   |
|   | Vekt tilsvarende EPTA-Procedure 01   |
|  | Lavt turtall   |
|  | Høyt turtall   |
|  | Dreiemomentforløp ved hardt underlag, f.eks. skruer og mutre med skive (avhengig av skruediameter og fasthet)  |
|  | Dreiemomentforløp ved fjærende underlag, f.eks. bilfelger, fjærringer, tallerkenfjærer, stagbolter, forlengelser                                     |
|  | Dreiemomentforløp ved mykt underlag, f.eks. tre (avhengig av skruediameteren og skruelengden), bly- eller fiberskiver                                |
| (**)   | Kan inneholde sifre eller bokstaver  |
| ***  | Delvis leveranseprogram  |
| (Ax - Zx)  | Merking for interne formål   |

| Tegn   | Enhet internasjonalt  | Forklaring   |
|--|---|--|
| $U$  | V---  | Elektrisk likespenning   |
| $f$  | Hz  | Frekvens   |
| $n_0$  | /min, min <sup>-1</sup> , rpm, r/min                        | Tomgangsturtall (ved fullt oppladet batteri)                                 |
| $n_s$  | /min, min <sup>-1</sup>                                     | Slagtall   |
| $M_{...}$  | Nm  | Dreiemoment (hard skru oppgave)  |
| $T_{CHARGE}$   | °C  | Tillatt omgivelsestemperatur ved ladingen                                    |
|  | inch  | Verktøyfeste med innvendig sekskant  |
|  | inch  | Verktøyfeste med utvendig firkant  |
| $\emptyset$  | mm  | Diameter til en rund del   |
| $L_{pA}$   | dB  | Lydtryknivå  |
| $L_{wA}$   | dB  | Lydeffektnivå  |
| $L_{pCpeak}$   | dB  | Maksimalt lydtryknivå  |
| $K_{...}$  |   | Usikkerhet   |
| $a$  | m/s <sup>2</sup>  | Svingningsemisjonsverdi iht. EN 62841 (vektorsum fra tre retninger)          |
| $a_h$  | m/s <sup>2</sup>  | Aritmetisk middelvei til totalverdiene for vibrasjonene                      |
|  | m, s, kg, A, mm, V, W, Hz, N, °C, dB, min, m/s <sup>2</sup> | Basis- og avledede enheter fra det internasjonale enhetssystemet <b>SI</b> . |

## For din egen sikkerhet.

**⚠ ADVARSEL** Les gjennom alle advarslene og anvisningene. Unnlattelse av å overholde advarslene og nedenstående anvisninger kan medføre elektriske støt, brann og/eller alvorlige skader. **Ta godt vare på alle advarslene og informasjonene.**



Ikke bruk dette elektroverktøyet før du har lest og forstått denne driftsinstruksjonen og de vedlagte "Generelle sikkerhetsinformasjonene" (dokumentnummer 3 41 30 465 06 0). Oppbevar de angitte papirene til senere bruk og overlekk disse sammen med elektroverktøyet hvis det lånes bort eller selges videre.

Følg også de vanlige nasjonale arbeidsmiljøbestemmelser.

### Elektroverktøyet formål:

Håndført slagskrutrekker for å skru skruer og mutrer inn og ut med elektroverktøy og tilbehør godkjent av FEIN uten vanntilførsel i værbeskyttede omgivelser. I støytsatte omgivelser er en reduisering av driftskvaliteten mulig, som tidsmessig begrenset svikt, tidsmessig reduisering av funksjon eller formålmessig drift, hvor det er nødvendig at feilen fjernes av betjeningspersonen.

### Spesielle sikkerhetsinformasjoner.

**Ikke bruk skadet elektroverktøy. Kontroller hus og andre komponenter for skader som sprekker eller brudd før hver bruk av elektroverktøyet.**

**Hold elektroverktøyet på de isolerte gripeflatene, hvis du utfører arbeid der skruen kan treffe på skjulte strømledninger.** Kontakt mellom skruen og en spenningsførende ledning kan også sette elektroverktøyet metalldele under spenning og føre til elektriske støt.

**Pass på skjulte elektriske ledninger, gass- og vannrør.** Kontroller arbeidsområdet f.eks. med et metall søkeapparat før arbeidet påbegynnes.



Bruk hørselvern ved arbeid.

**Bruk personlig beskyttelsesutstyr. Avhengig av type bruk må du bruke visir, øyebeskyttelse eller vernebriller. Om nødvendig må du bruke støvmaske, hørselvern, vernehansker eller spesialforkle som holder små slipe- og materialpartikler unna kroppen din.** Øynene bør beskyttes mot fremmedlegemer som kan slynges rundt ved visse typer bruk. Støv- eller pustevernmasker må filtrere den typen støv som oppstår ved den aktuelle bruken. Hvis du er utsatt for sterk støv over lengre tid, kan det medføre skader på hørselen.

**Spørr av flaten under arbeidsområdet når du arbeider i høyden og sikre elektroverktøyet og arbeidsstykket alltid mot at de faller ned.**

**Bruk elektroverktøyet bare på en stabil arbeidsflate og sørg for å stå stødig.**

**Sikre arbeidsstykket.** Et arbeidsstykke som holdes fast med spenninnetninger, holdes sikrere enn med hånden.

**Hold elektroverktøyet godt fast.** Det kan oppstå høye reaksjonsmomenter i korte perioder.

**Ikke bearbeid materialer som inneholder magnesium.**

Det er brannfare.

**Ikke bearbeid CFK (karbonfiberforsterket plast) og ikke materialer som inneholder asbest.** Disse gjelder som kreftfremkallende.

**Det er forbudt å skru eller nagle skilt eller tegn på elektroverktøyet.** En skadet isolasjon gir ingen beskyttelse mot elektriske støt.

**Bruk kun reservedeler eller tilbehør som er levert og godkjent av produsenten.** En sikker bruk kan ikke garanteres selv om annet tilbehør som passer til elektroverktøyet blir benyttet.

**Kontroller før hver bruk at innsatsverktøyet har sikkert feste. Ved et firkantet verktøyfeste med boring skal innsatsverktøyet i tillegg sikres formtilpasset.** Løse eller innsatsverktøy som ikke har sikkert feste kan løse eller slynges vekk. Dette kan føre til skader.

**Rengjør ventilasjonsåpningene til elektroverktøyet med ikke-metalliske verktøy med jevne mellomrom.** Motorviften trekker støv inn i motorhuset. Dette kan forårsake elektrisk fare når det samles for mye metallstøv.

**Se aldri fra små avstander inn i lampen til elektroverktøyet. Rett lampelyset aldri mot øynene til andre personer som befinner seg i nærheten.** Strålingen som genereres av lampen kan være skadelig for øyet.

**Rett ikke el-verktøyet mot deg selv, andre personer eller dyr.** Det er fare for skader pga. skarpe eller varme innsatsverktøy.

**Slå elektroverktøyet av med en gang når innsatsverktøyet blokkerer. Ikke slå elektroverktøyet på igjen, så lenge innsatsverktøyet er blokkert, det kunne oppstå et tilbakeslag med høyt reaksjonsmoment. Finn ut og fjern årsaken for blokkering av innsatsverktøyet ved å ta hensyn til sikkerhetsinformasjonen.** Mulige årsaker kan være:

- Fastklemming i arbeidsstykket som skal bearbeides.
- Materialet som skal bearbeides brytes i stykker.
- Overbelastning av elektroverktøyet.

### Bruk og behandling av batteriet (batteriblokken).

**Denne sikkerhetsinformasjonen gjelder bare for 8V-FEIN-Li-ion-AMPSHare-batterier.**

**Benytt batteriet bare i produkter fra AMPSHare-partnere.** 18V-batterier merket med AMPSHare er fullstendig kompatibel med følgende produkter:

- alle produkter i FEIN-18V-AMPSHare-systemet
- alle 18V-produkter fra AMPSHare-partnere.

**Ved arbeidet med og opplading av gale, skadde, reparerte eller batterier som er satt i stand, etterligninger og eller fabrikater fra fremmede produsenter er det fare for brann og/eller eksplosjonsfare.**

**Vær oppmerksom på anbefalingene for batterier i bruksanvisningen for ditt produkt.** Bare slik kan batteriet og produktet benyttes uten fare og batteriene blir beskyttet mot farlig overbelastning.

**Lad bare opp batteriene opp med ladeapparater som er anbefalt av FEIN eller en av AMPSHare-partnerne.** Et ladeapparat som er egnet for en bestemt type batteri, kan forårsake brannfare når det blir brukt med andre batterier.

**Batteriet er delvis ladet ved levering.** For å garantere full effekt fra batteriet, må du lade det fullstendig opp i ladeapparatet før første gangs bruk.

**Oppbevar batteriene utilgjengelig for barn.**

**Batterier må ikke tas fra hverandre, åpnes eller knuses. Ikke utsett batterier for mekanisk støt.** Ved skader og usakkyndig bruk av batteriet og det komme ut skadelige damper og væsker. Dampene kan irritere åndedretsorganene. Batterivæske som lekker ut, kan føre til hudirritasjoner eller forbrenninger.

**Hvis huden kommer i kontakt med batterivæske, skyll straks med rikelig vann.** Dersom batterivæsken kommer inn i øyet, vask øynene med rent vann og oppsøk lege omgående!

**Hvis batterivæsken befukter tilgrensende gjenstander, kontroller disse delene. Unngå hudkontakt ved å bruke vernehansker. Rengjør delene med tørt husholdningspapir eller skiff ut delene om nødvendig.** Dampene som lekker ut kan irritere åndedretsorganene. Batterivæske som lekker ut kan føre til hudirritasjoner eller forbrenninger.

**Ikke kortslutt batteriet. Hold batteriet som ikke er i bruk, unna binders, mynter, nøkler, spikre, skruer eller andre mindre metallgjenstander som kan lage en forbindelse mellom kontaktene.** En kortslutning mellom batterikontaktene kan føre til forbrenninger eller brann.

**Batteriet kan bli skadet av spisse gjenstander som spiker eller skrutrekker eller på grunn av påvirkning fra ytre krefter.** Resultat kan bli intern kortslutning, og det kan da komme røyk fra batteriet, eller batteriet kan ta fyr, eksplodere eller bli overopphetet.

**Vedlikehold aldri skadde batterier.** Alt vedlikehold av batterier skal bare utføres av produsenten eller autorisert kundeservice.



**Beskytt det oppladbare batteriet mot varme, f.eks. også mot permanent solinnstråling, ild, smuss, vann og fuktighet.** Det er fare for eksplosjon og kortslutning.

**Bruk og lagre batteriet bare ved en omgivelsestemperatur mellom -20 °C og +50 °C.** La batteriet, f.eks. om sommeren ikke ligge i bilen. Ved temperaturer < 0 °C kan det komme til apparatpesifikke innskrenkninger av effekten.

**Lad batteriet bare opp ved omgivelsestemperaturer mellom 0 °C og +35 °C. Lad batteriet kun med USB-tilkopling ved omgivelsestemperaturer mellom +10 °C og +35 °C.** Lading utenfor temperaturområdet kan skade batteriet eller øke brannfaren.

**Behandle utladede batterier forsiktig. Batterier er en farekilde, da de kan forårsake en meget høy kortslutningsstrøm.** Selv om Li-ion batterier tilsynelatende befinner seg i utladet tilstand, utlades disse aldri fullstendig.

**Dypp aldri batteriet ned i væsker, som (salt-)vann eller drikker. Kontakt med væsker kan skade batteriet.**

Dette kan føre til varmeutvikling, røykutvikling, antennelse eller eksplosjon av batteriet. Ikke bruk batteriet lenger og ta kontakt med en autorisert FEIN kundeservice.

**Ikke bruk et skadet batteri. Bruken av et batteri må opphøre med en gang det oppviser unormale egenskaper, som f.eks. luktutvikling, varme, misfarging eller deformering.** Ved fortsatt drift kan batteriet utvikle varme og røyk, antennes eller eksplodere.

**Batteriet må ikke åpnes, trykkes sammen, overopphetes eller brennes.** Dersom anvisningene ikke blir fulgt er det fare for forbrenning eller brann. Følg produsentens instruksjoner.

**Slukk brennende Li-ion batterier med vann, sand eller brannteppe.**

**Unngå fysiske slag/innvirkninger. Slag og inntrengning av gjenstander kan skade batteriene.** Dette kan føre til lekkasjer, varmeutvikling, røykutvikling, antennelse eller eksplosjon av batteriet.

**Lad aldri batteriet opp uten oppsyn over natten.** Dersom dette ikke følges, er det muligens fare for brann og eksplosjon.

**Ta batteriet først ut av originalemballasjen, når det skal brukes.**

**Ta batteriet bare ut når elektroverktøyet er utkopleet.**

**Ta før arbeider på elektroverktøyet batteriet ut av elektroverktøyet.** Hvis elektroverktøyet starter utilsiktet, er det fare for skader.

**Hold batteriet beskyttet mot fuktighet og vann.** Rengjør tilsmussede tilkoplinger på batteriet og elektroverktøyet med en tørr og ren klut.

**Ta ut batteriet ved transport og oppbevaring av elektroverktøyet.**

**Følg sikkerhetsinformasjon i bruksanvisningene til ladeapparatene fra FEIN eller AMPShare-partnere.**

### Vibrasjons- og støy-emisjonsverdier

Vibrasjons- og støy-emisjonsverdiene som er angitt i disse instruksene er bitt målt i samsvar med en i EN 62841 standardisert måleprosedyre og kan benyttes for sammenligningen av elektroverktøy med hverandre. De er også egnet for en foreløpig vurdering av vibrasjons- og støybelastningen.

 De angitte vibrasjons- og støy-emisjonsverdiene representerer hovedsakelig bruk av elektroverktøyet.

Hvis elektroverktøyet imidlertid benyttes for annen bruk med avvikende innsatsverktøy eller utilstrekkelig vedlikehold, kan de totale vibrasjonsverdiene og støyemisjonsverdiene avvike. Det kan øke vibrasjons- og støybelastningen tydelig over hele arbeidstiden.

For en nøyaktig vurdering av vibrasjons- og støybelastningen bør det også tas hensyn til tidene hvor apparatet er slått av eller riktignok er i gang, men faktisk er i bruk. Det kan redusere vibrasjons- og støybelastningen tydelig over hele arbeidstiden.

 Bestem ekstra sikkerhetstiltak for å beskytte brukeren mot virkningen av vibrasjoner og støy som for eksempel: Vedlikehold av elektroverktøy og innsatsverktøy, holde hendene varme, organisasjon av arbeidsprosessene.

## Håndtering av farlig støv

I arbeidsprosesser der dette verktøyet fjerner deler av materialer kan det oppstå støv som kan være farlig. Berøring eller innånding av noen typer støv som f.eks. av asbest og asbestholdige materialer, blyholdig maling, metall, noen tresorter, mineraler, silikatpartikler av steinholdige materialer, løsemidler for maling, trebeskyttelsesmidler, bunnstoff for båter kan utløse allergiske reaksjoner og/eller åndedrettsykdommer, kreft, forplantningsskader hos mennesker. Risikoen ved innånding av støv er avhengig av eksponeringen. Bruk en avsuging som passer til støvet som oppstår, bruk personlig beskyttelsesutstyr og sørg for en god ventilasjon av arbeidsplassen. Overlat bearbeidelsen av asbestholdig material kun til fagfolk.

Trestøv og lettmetallstøv, varme blandinger av slipe- og kjemiske stoffer kan ved ugunstige vilkår antenne seg selv og forårsake en eksplosjon. Unngå gnistsprut i retning av støvbeholderen og en overoppheting av el-verktøyet og slipematerialet, tøm støvbeholderen i tide, følg bearbeidelsesinstruksene til materialprodusenten og de gyldige nasjonale forskriftene for materialene som skal bearbeides.

## Bruksinformasjon.

Bruk høyre-/venstre-bryteren kun når motoren står stille.

En termisk overbelastning av elektroverktøyet vises ved at LED-en på håndtaket blinker.

Ved overbelastning utkoples elektroverktøyet.

**⚠ ADVARSEL** **Forbrenningsfare. Innsatsverktøyet kan bli varmt under bruk.** La

innsatsverktøyet avkjøles:

- etter at du har lagt elektroverktøyet fra deg
- før verktøyskiftet

Sett høyre-/venstre-bryteren i midtstilling for å unngå en utilsikket start, f.eks. ved transport.

Sett elektroverktøyet kun utkoplett opp på mutteren eller skruen, da et elektroverktøy som roterer kan gli utfor.

Hold elektroverktøyet i en vinkel på 90° loddrett mot skruen når du dreier det inn og ut.

Hvis elektroverktøyet påsettes på skrå kan skruhodet bli skadet og kraften overføres ikke til skruen.

En unødig lang slagtid øker slitasjen på elektroverktøyet.

Beregn slagtiden for den henholdsvis skruerforbindelsen og kontroller det faktisk oppnådde tiltrekkingsmomentet med en momentnøkkel.

Veiledende verdier for slagtiden er vist i diagrammet på side 12.

Anbefaling for innstilling slagskrutrekker alt etter skruestørrelse:

| ASCD18-1000W34 AS (**) |                       |         |                |
|------------------------|-----------------------|---------|----------------|
| Trinn                  | M <sub>max</sub> [Nm] | Skrue-Ø | Fasthetsklasse |
| 6                      | 1050                  | ≥ M 27  | ≥ 8.8          |
| 5                      | 900                   | ≥ M 27  | ≥ 8.8          |
| 4                      | 750                   | ≥ M 24  | ≥ 8.8          |
| 3                      | 600                   | ≥ M 22  | ≥ 8.8          |
| 2                      | 450                   | ≥ M 20  | ≥ 8.8          |
| 1                      | 300                   | ≥ M 18  | ≥ 8.8          |

**ASCD18-1000W34 AS (\*\*):** Benytt slagskrutrekkeren ved bruk av en reduksjonsadapter 3/4 in til 1/2 in maksimalt på trinn 3 (600 Nm).

| ASCD18-300W2 AS (**) |                       |         |                |
|----------------------|-----------------------|---------|----------------|
| Trinn                | M <sub>max</sub> [Nm] | Skrue-Ø | Fasthetsklasse |
| 6                    | 290                   | ≥ M 18  | ≥ 8.8          |
| 5                    | 210                   | ≥ M 16  | ≥ 8.8          |
| 4                    | 135                   | ≥ M 14  | ≥ 8.8          |
| 3                    | 85                    | ≥ M 12  | ≥ 8.8          |
| 2                    | 50                    | ≥ M 10  | ≥ 8.8          |
| 1                    | 25                    | ≥ M 8   | ≥ 8.8          |

## Fallsikring

For arbeider i høyden har FEIN egnede fallsikringer for produktet som tilbehør.

**⚠ ADVARSEL** **Ikke overskrid den maksimale lasten som er oppgitt på fallsikringen.**

Ellers kan det komme til alvorlige skader eller skader med døden til følge.



Vær oppmerksom på sikkerhetsinformasjon og anvisninger som er vedlagt fallsikringen.

Kople fallsikringen kun til elektroverktøyet festepunkt på måten som er fremstilt her (se side 11).

## Håndtering av batteriet.

Lad opp batteriet kun i temperaturområdet fra 0 °C ... +35 °C (32 °F ... 95 °F). Batteriets temperatur skal være i batteriets ladetempurområdet når ladingen starter.

## Ladeindikator på batteriet (Se side 10).

Ladetilstanden kan vises ved ladeindikatorens grønne LED-er på batteriet. Trykk på tasten for ladeindikatoren  eller  for å vise ladetilstanden.

Lyser ingen LED etter at du har trykt på tasten for batteriindikatoren, er batteriet defekt og må skiftes ut.

## Transport

Batteriene Li-Ion skal overholde kravene til farlig gods. Brukeren kan transportere batteriene på gaten uten videre pålegg.

Ved forsendelse som utføres av tredjepersoner (f.eks.: lufttransport eller spedisjon) må det oppfylles spesielle krav til emballasje og merking. Du må da konsultere en ekspert for farlig gods ved forberedelse av forsendelsen.

Send batteriene kun, hvis huset ikke er skadet. Lim igjen de åpne kontaktene og pakk batteriet slik at det ikke beveger seg i emballasjen. Ta også hensyn til eventuelle videregående nasjonale bestemmelser.

## Vedlikehold og kundeservice.



Ved ekstreme bruksvilkår kan det ved bearbeidelse av metall sette seg metallstøv inne i elektroverktøyet. Dette kan forårsake kortslutning eller overslag. Blås ofte gjennom de innvendige delene av elektroverktøyet gjennom ventilasjonsspartene med tørr og oljefri trykkluft.

Produkter som har vært i kontakt med asbest, må ikke sendes til reparasjon. Håndter produkter kontaminert med asbest i henhold til de gyldige nasjonale bestemmelsene for asbestholdig avfall.

Ta ved FEIN elektroverktøy og tilbehør som skal repareres kontakt med FEIN kundeservice. Adressen finner du i internettet på [www.fein.com](http://www.fein.com).

Skift ut klistremerker og varselhenvisninger på elektroverktøyet ved aldring og slitasje.

Den aktuelle reservedelslisten for dette elektroverktøyet finner du på internettet under [www.fein.com](http://www.fein.com).

Bruk kun originale reservedeler.

**Følgende deler kan du skifte ut selv etter behov:**  
innsatsverktøy, batteri

## Vedlikehold og rengjøring.

Rengjør ventilasjonsåpningene og tilkoplingene på batteriet regelmessig med en myk, ren og tørr pensel.

- Ikke bruk kjemiske substanser for rengjøringen av batteriet

## Reklamasjonsrett og garanti.

Reklamasjonsretten for produktet gjelder jf. de lovmessige bestemmelsene i det landet produktet selges i. Ut over dette yter FEIN garanti i henhold til FEIN-produzentens garantierklæring.

Denne driftsinstruksen kan inneholde beskrivelser og/eller illustrasjoner av tilbehør som ikke inngår i din leveranse.

## Samsvarserklæring.

**CE-erklæringen** gjelder kun for land i Den europeiske unionen og i EFTA [EØS] (European Free Trade Association) og kun for produkter som er bestemt for markedet i EU eller EFTA. Etter at produktet er introdusert på EU-markedet, mister UKCA-merket sin gyldighet.

**UKCA-erklæringen** gjelder kun for det britiske markedet (England, Wales og Skottland) og kun for produkter som er bestemt for det britiske markedet. Etter at produktet er introdusert på det britiske markedet, mister CE-merket sin gyldighet.

Firmaet FEIN erklærer som eneansvarlig at dette produktet stemmer overens med de vanlige bestemmelsene som er oppført på siste side i denne driftsinstruksen.

Tekniske dokumenter hos:

C. & E. Fein GmbH

Hans-Fein-Straße 81

73529 Schwäbisch Gmünd-Bargau, Germany

## Miljøvern, avfallshåndtering.



**Ikke kast batteriene i husholdningsavfallet!**

Emballasjer, gammelt elektroverktøy og tilbehør må leveres inn til miljøvennlig resirkulering.

Batterier må kun leveres inn til korrekt deponering i utladet tilstand.























Hvis batteriene ikke er helt utladet må kontaktene isoleres med tape, slik at det ikke oppstår en kortslutning.







**Kun for EU-land:**



Ifølge det europeiske direktivet 2006/66/EF skal defekte eller oppbrukte batterier samles inn adskilt og tilføres en miljøvennlig gjenvinning.

Översättning av bruksanvisning i original.

## Använda symboler, förkortningar och begrepp.

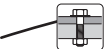
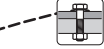
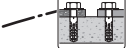
| Symbol, tecken  | Förklaring  |
|---|---|
|                   | Bifogad dokumentation som t. ex. bruksanvisningen och Allmänna säkerhetsanvisningarna ska ovillkorligen läsas.  |
|                   | Med det delade batterisystemet AMPShare kan du använda många verktyg från olika proffsmärken med ett enda batteri.  |
|                   | Berör inte elverktygets roterande delar.  |
|                   | Följ anvisningarna i texten eller grafiken!   |
|                   | Allmän förbudssymbol. En sådan hantering är förbjuden.  |
|                   | Före detta arbetsmoment ska batteriet tas ur elverktyget. I annat fall finns risk för att elverktyget vid oavsiktlig start orsakar kroppsskada.                       |
|                   | Vid arbetet ska ögonskydd användas.   |
|                   | Vid arbetet ska hörselskydd användas.   |
|                   | Vid arbetet ska handskydd användas.   |
|                   | Ladda inte batterier av främmande fabrikat.   |
|                   | Skydda batteriet mot hög värme som t.ex. längre solbestrålning, eld, smuts, vatten och fukt.  |
|                   | Beakta anvisningarna i intilliggande text!  |
|                   | Tilläggsinformation.  |
|                  | Greppområde   |
|                 | Inkoppling  |
|                 | Frånkoppling  |
|                 | Försäkrar om att elverktyget överensstämmer med Europeiska gemenskapens direktiv.   |
|                 | Försäkrar om att elverktyget överensstämmer med Storbritanniens (England, Wales, Skottland) direktiv.   |
|                 | Denna symbol bekräftar produktens certifiering i USA och Canada.  |
|                 | Bekräftat elverktygets överensstämmelse med de nationella tekniska föreskrifterna i tullunionen (Belarus (Vitryssland), Ryssland, Kirgisien, Kazakstan och Armenien). |
|  <b>VARNING</b> | Denna anvisning hänvisar till en eventuellt farlig situation som kan leda till allvarliga personskador eller till död.  |
|  Li-Ion         | Återvinningsmärke: märket anger att materialet är återanvändbart  |

| Symbol, tecken   | Förklaring  |
|--|---|
|  | Kasserade elverktyg och andra elektrotekniska och elektriska produkter ska omhändertas och hanteras på miljövänligt sätt. |
|  | Kännetecknar återvinningsbara förpackningar och produkter, som måste insamlas och disponeras separat från varandra.       |
|  | Batterityp  |
|  | Typ av laddare  |
|   | Vikt enligt EPTA-Procedure 01   |
|  | Lågt varvtal  |
|  | Högt varvtal  |
|  | Åtdragningsmoment vid hårt underlag t. ex. skruvar och muttrar med bricka (beroende av skruvdiameter och hållfasthet)     |
|  | Åtdragningsmoment vid fjädrande underlag t. ex. bilfälgar, fjäderbrickor, talriksfjädrar, stagbultar, förlängningar       |
|  | Åtdragningsmoment vid mjukt underlag, t.ex. trä (beroende av skruvdiameter och skruvlängd), bly- eller fiberbrickor       |
| (**)   | Kan innehålla siffror eller bokstäver   |
| ***  | Partiell leverans   |
| (Ax - Zx)  | Kodbeteckning för interna syften  |

| Tecken  | Internationell enhet                                | Förklaring  |
|---|---|---|
| $U$   | V $_{---$   | Elektrisk likspänning   |
| $f$   | Hz  | Frekvens  |
| $n_0$   | /min, min $^{-1}$ , rpm, r/min                      | Tomgångsvarvtal (med fulladdat batteri)                                       |
| $n_s$   | /min, min $^{-1}$                                   | Slagfrekvens  |
| $M_{...}$   | Nm  | Vridmoment (hårt skruvförband)  |
| $T_{CHARGE}$  | °C  | Tillåten omgivningstemperatur vid laddning                                    |
|  | inch  | Verktysfäste med invändig sexkant   |
|  | inch  | Verktysfäste med fyrkanttapp  |
| $\emptyset$   | mm  | Diameter för en rund komponent  |
| $L_{pA}$  | dB  | Ljudtrycksnivå  |
| $L_{wA}$  | dB  | Ljudeffektnivå  |
| $L_{pCpeak}$  | dB  | Toppljudtrycksnivå  |
| $K_{...}$   |   | Onoggrannhet  |
| $a$   | m/s $^2$  | Vibrationsemissionsvärde enligt EN 62841 (vektorsumma i tre riktningar)       |
| $a_h$   | m/s $^2$  | aritmetiskt medelvärde av vibrationens totalvärde                             |
|   | m, s, kg, A, mm, V, W, Hz, N, °C, dB, min, m/s $^2$ | Bas- och härledda enheter från det Internationella enhetssystemet <b>SI</b> . |



## För din säkerhet.

**⚠ VARNING** Läs noga igenom alla säkerhetsanvisningar och instruktioner. Fel som uppstår till följd av att säkerhetsanvisningarna och instruktionerna inte följts kan orsaka elstöt, brand och/eller allvarliga personskador. **Förvara alla varningar och anvisningar för framtida bruk.**



Använd inte detta elverktyg innan du noggrant läst och fullständigt förstått denna instruktionsbok samt bifogade „Allmänna säkerhetsanvisningar“ (publikationsnummer 3 41 30 465 06 0). Dessa underlag bör förvaras för senare användning och ska bifogas elverktyget vid överlåtelse eller försäljning. Beakta även tillämpliga nationella arbetarskyddsbestämmelser.

### Avsedd användning av elverktyget:

handhållen slående skruvdragare för i- och urdragnin av skruvar och muttrar med av FEIN godkända tillsatsverktyg och tillbehör utan vattentillförsel i väderskyddad givning.

I en störningsbelagd omgivning är en minskad driftkvalitet möjlig, som tidsbegränsat avbrott, tidsmässigt reducerad funktion eller ändamålsenlig driftfunktion för vars åtgärdande användarens ingrepp behövs.

### Speciella säkerhetsanvisningar.

**Använd aldrig ett skadat elverktyg. Kontrollera före varje användning av elverktyget att höljet eller andra komponenter inte har skador, som sprickor eller brott.**

**Håll i elverktyget endast vid de isolerade greppytorna när arbeten utförs på ställen där skruven kan skada dolda elledningar.** Kontakt med en spänningsförande ledning kan sätta elverktygets metalldelar under spänning och leda till elstöt.

**Se upp för dolt liggande elledningar, gas- och vattenrör.** Kontrollera arbetsområdet t. ex. med en metalldetektor innan arbetet påbörjas.



Vid arbetet ska hörselskydd användas.

**Använd personlig skyddsutrustning. Använd alltefter avsett arbete ansiktsskärm, ögonskydd eller skyddsglasögon. Om så behövs, använd dammfiltermask, hörselskydd, skyddshandskar eller skyddsförkläde som skyddar mot små utslungade slip- och materialpartiklar.** Ögonen ska skyddas mot utslungade främmande partiklar som kan uppstå under arbetet. Damm- och andningsskydd måste kunna filtrera bort det damm som eventuellt uppstår under arbetet. Risk finns för hörselskada under en längre tids kraftigt buller.

**Spärra vid arbete högt uppe utan under arbetsområdet och säkra elverktyget och arbetsstycket mot nedfall.**

**Använd elverktyget endast på en stabil arbetsyta och se till att du står stadigt.**

**Säkra arbetsstycket.** Arbetsstycket ligger säkrare i en uppspänningsanordning än i handen.

**Håll stadigt tag i elverktyget.** Höga reaktionsmoment kan kortvarigt uppstå.

**Magnesiumhaltigt material får inte bearbetas.** Det finns risk för brand.

**Bearbeta inte CFK (kolfiberarmerad plast) eller asbesthaltigt material.** Dessa ämnen anses vara cancerstrande.

**Det är förbjudet att med skruvar eller nitar fästa brickor och märken på elverktyget.** En skadad isolering skyddar inte längre mot elstöt.

**Använd endast tillbehör som speciellt tagits fram eller godkänts av elverktygets tillverkare.** Användningen behöver inte vara säker bara för att tillbehöret passar till elverktyget.

**Kontrollera före varje användning att insatsverktyget är säkert fastsatt. Vid ett fyrkantigt verktygsfäste och håll måste dessutom insatsverktygets rätta form kontrolleras.** Lösa eller inte säkert fästa insatsverktyg kan lossna eller slungas ut. Detta kan leda till personskador.

**Rengör regelbundet elverktygets ventilationsöppningar med verktyg som inte består av metall.** Motorns fläkt drar in damm till motorhuset. Vid kraftig koncentration kan metalldammet orsaka elektrisk fara.

**Rikta inte på nära håll blicka mot ljuset från elverktygets lampa. Rikta inte lampans ljus mot ögonen på personer som befinner sig i närheten.** Lampans strålning kan skada ögat.

**Rikta inte elverktyget mot dig själv, andra personer eller djur.** Risk finns att vassa eller heta elverktyg orsakar personskada.

**Slå genast ifrån elverktyget om insatsverktyget blockerar. Koppla inte in elverktyget på nytt medan insatsverktyget är blockerat, härvid kan ett bakslag med högt rekylmoment uppstå. Lokalisera och åtgärda orsaken för insatsverktygets blockering med beaktande av säkerhetsanvisningarna.** Följande orsaker kan föreligga:

- snedställning i arbetsstycket som bearbetas
- genombrytning i materialet som bearbetas
- överbelastning av elverktyget

### Användning och hantering av batterier (batterimoduler).

**Dessa säkerhetsanvisningar gäller endast för 18V-FEIN-litiumjon-AMPSHare-batterier.**

**Använd batteriet endast i AMPShare-Partners produkter.** AMPShare märkta 18V batterier är fullständigt kompatibla med följande produkter:

- alla produkter i FEIN-18V-AMPSHare-systemet
- alla 18V AMPShare-Partners produkter.

**Vid åtgärder på och laddning av felaktiga, skadade, reparerade, renoverade, kopierade batterier eller batterier av främmande fabrikat finns risk för brand och/eller explosion.**

**Beakta batterirekommendationerna i din produkts bruksanvisning.** Endast så kan batteriet och produkten användas säkert och batterierna är skyddade mot farlig överbelastning.

**Ladda batterierna endast i de laddare, som FEIN eller en annan AMPShare-Partner rekommenderar.** Om en laddare som är avsedd för en viss typ av batterier används för andra batterityper finns risk för brand.

**Batteriet levereras ofullständigt laddat.** För full effekt ska batteriet före första användningen laddas upp fullständigt i laddaren.

**Förvara batterierna oåtkomligt för barn.**

**Batterierna får inte tas isär, öppnas eller förminsas. Utsätt inte batterierna för mekaniska stötar.** Ett skadat eller felanvänt batteri kan orsaka hälsovådliga ångor och vätskor. Ångorna kan leda till irritation i andningsvägarna. Batterivätskan kan medföra hudirritation och brännskada.

**Om huden kommit i kontakt med batterivätskan, spola genast omsorgsfullt med vatten. Om batterivätska råkar i ögat tvätta ögat med rent vatten och uppsök genast en läkare!**

**Om batterivätskan vätt intilliggande föremål, kontrollera att delarna inte skadats. Undvik hudkontakt genom att använda handskar. Rengör delarna med ett torrt hushållspapper eller byt vid behov ut delarna.** De uppstående ångorna kan leda till irritation i andningsvägarna. Batterivätskan kan medföra hudirritation och brännskada.

**Kortslut inte batteriet. Håll gem, mynt, nycklar, spikar, skruvar och andra små metallföremål på avstånd från reservbatterier för att undvika en bygling av kontaktterna.** En kortslutning mellan batterikontaktterna kan leda till brännskador eller brand.

**Batteriet kan skadas av vassa föremål som t. ex. spikar eller skruvmejslar eller på grund av yttre påverkan.** Det kan leda till en intern kortslutning som får batteriet att brinna, röka, explodera eller överhettas.

**Utför inte service på skadade batterier.** All service av batterier bör ske endast av tillverkaren eller av auktoriserade serviceställen.



**Skydda batteriet mot hög värme som t.ex. längre solstrålning, eld, Smuts, vatten och fukt.** Det finns fara för explosion och kortslutning.



**Använd och lagra batteriet endast vid en omgivningstemperatur mellan -20 °C och +50 °C.** Låt batteriet t.ex. på sommaren inte ligga kvar i bilen. Vid en temperatur på < 0 °C kan det vid vissa produkter leda till en inkränkning av effekten.

**Ladda batteriet endast vid omgivningstemperaturer mellan 0 °C och +35 °C. Ladda ett batteri med USB-anslutning endast via den och vid omgivningstemperaturer mellan +10 °C och +35 °C.** Laddning utanför temperaturområdet kan öka batteriets fara att skadas eller brinna.

**Behandla urladdade batterier försiktigt. Batterierna utgör en fara, emedan de kan orsaka en mycket hög kortslutningsström.** Även då litiumjonbatterier verkas vara i urladdat tillstånd, är de inte helt urladdade.

**Doppa inte batteriet i vätskor, som (salt-)vatten eller drycker. Kontakt med vätska kan skada batteriet.** Det kan leda till bildande av hetta eller rök, batteriets tändning eller explosion. Använd inte batteriet längre och ta kontakt med en av FEIN auktoriserad serviceverkstad.

**Använd aldrig ett skadat batteri. Batteriets användning måste omedelbart avslutas om det uppvisar onormala egenskaper, som till exempel alstrande av ljud, hetta, missfärgning eller deformation.** Vid fortsatt användning kan batteriet utveckla hetta och rök, antändas eller explodera.

**Batteriet får inte öppnas, mosas, överhettas eller brännas.** Viv ignorering uppstår fara för brännskada och brand. Följ tillverkarens anvisningar.

**Släck brinnande litiumjonbatterier med vatten, sand eller brandfilt.**

**Undvik fysiska slag/påverkan. Slag och inträngande föremål kan skada batteriet.** Det kan leda till läckage, bildande av hetta eller rök, batteriets tändning eller explosion.

**Lämna aldrig batteriet oövervakat i laddning över natten.** Vid ignorering uppstår under vissa omständigheter brand- och explosionsfara.

**Ta ut batteriet ur originalförpackningen först när det ska användas.**

**Frånkoppla först elverktyget innan batteriet tas ut.**

**För alla åtgärder på elverktyget ta batteriet ur elverktyget.** Om elverktyget startar oavsiktligt finns risk för kroppsskada.

**Håll batteriet skyddat mot fukt och vatten.** Rengör batteriets och elverktygets nedsmutsade anslutningar med en torr och ren trasa.

**Avlägsna batteriet vid transport och förvaring av elverktyget.**

**Följ säkerhetsanvisningarna i laddarens bruksanvisningar från FEIN eller AMPShare-Partner.**

**Vibrations- och bulleremissionsvärden**

De vibrations- och bulleremissionsvärden som anges i denna anvisning har utförts enligt en mätmetod standardiserad i EN 62841 och kan användas vid jämförelse av olika elverktyg. De kan även tillämpas för preliminär bedömning av vibrations- och bullerbelastning.



De angivna vibrations- och bulleremissionsvärdena motsvarar den huvudsakliga användningen av elverktyget.

Om däremot elverktyget används för andra ändamål och med andra insatsverktyg eller inte underhållits ordentligt kan de totala vibrationsvärdena och bulleremissionsvärdena avvika. Detta kan öka vibrations- och bullerbelastningen väsentligt under den totala tidsperioden.

För en exakt bedömning av vibrations- och bullerbelastningen bör även de tider beaktas när elverktyget är frånkopplat eller är igång, men inte används. Detta kan minska vibrations- och bullerbelastningen väsentligt under den totala tidsperioden.



Bestäm extra säkerhetsåtgärder för att skydda operatören mot vibrationens och bullrets inverkan, t.ex.: underhåll av elverktyget och insatsverktygen, varmhållning av händerna, organisation av arbetsförloppen.

## Hantering av hälsovådligt damm

Om verktyget används för sågning av vissa material kan hälsovådligt damm uppstå.

Beröring eller inandning av vissa damm som t. ex. asbest och asbesthaltigt material, blyhaltig målning, metall, vissa träslag, mineraler, silikatpartiklar från stenhaltigt material, färglösningsmedel, träskyddsmedel, antifouling för vattenfordon kan hos personer utlösa allergiska reaktioner och/eller andningsbesvär, cancer, fortplantningsskada. Risken vid inandning av damm är beroende av expositionen. Använd en utsugning som är lämplig för det damm som bildas, personlig skyddsutrustning och se till att arbetsplatsen är väl ventilerad. Låt en fackman bearbeta asbesthaltigt material.

Trädamm och lättmetallsdamm, het blandning av slipdamm och kemiska ämnen kan under ogynnsamma förhållanden antändas eller explodera. Undvik gnistor i riktning mot dammbehållaren samt överhettning av elverktyget och slipmaterialet, töm i god tid dammbehållaren, beakta materialtillverkarens anvisningar för bearbetning samt de föreskrifter för bearbetat material som gäller i ditt land.

## Användningsinstruktioner.

Påverka riktningssomkopplaren endast på fränkopplad motor.

En termisk överbelastning av elverktyget indikeras genom att LED-dioden i handtaget blinkar.

Vid överbelastning kopplar elverktyget från.

**⚠️ VARNING** **Förbränningsrisk. Insatsverktyget kan bli hett vid användning.** Låt

insatsverktyg svalna:

- då du lagt bort elverktyget
- innan byte av verktyg

Ställ riktningssomkopplaren i mittläge för att undvika oavsiktlig driftstart, t. ex. vid transport.

Lägg upp fränkopplat elverktyg på muttern eller skruven, i annat fall finns risk för att ett roterande tillsatsverktyg kan halka ned.

Håll elverktyget vid in- och utdragning i 90° vinkel, lodrätt mot skruven.

Vid snett anlagt elverktyg kan skruvhuvudet skadas, och kraften överförs inte till skruven.

En onödigt lång slagfrekvens ökar elverktygets slitage.

Bestäm slagtiden för respektive skruvförband och kontrollera det faktiska åtdragningsmomentet med en momentnyckel.

Riktvärden för slagtiden visas i diagrammet på sida 12.

Rekommendation för inställning av slående skruvdragaren enligt skruvstorlek:

| ASCD18-1000W34 AS (**) |                       |         |                   |
|------------------------|-----------------------|---------|-------------------|
| Steg                   | M <sub>max</sub> [Nm] | Skruv-Ø | Hållfasthetsklass |
| 6                      | 1050                  | ≥ M 27  | ≥ 8.8             |
| 5                      | 900                   | ≥ M 27  | ≥ 8.8             |
| 4                      | 750                   | ≥ M 24  | ≥ 8.8             |
| 3                      | 600                   | ≥ M 22  | ≥ 8.8             |
| 2                      | 450                   | ≥ M 20  | ≥ 8.8             |

### ASCD18-1000W34 AS (\*\*)

| Steg | M <sub>max</sub> [Nm] | Skruv-Ø | Hållfasthetsklass |
|------|-----------------------|---------|-------------------|
| 1    | 300                   | ≥ M 18  | ≥ 8.8             |

**ASCD18-1000W34 AS (\*\*):** Använd den slående skruvdragaren maximalt på steg 3 (600 Nm) vid användning av en förminskingsadapter från 3/4 in till 1/2 in.

### ASCD18-300W2 AS (\*\*)

| Steg | M <sub>max</sub> [Nm] | Skruv-Ø | Hållfasthetsklass |
|------|-----------------------|---------|-------------------|
| 6    | 290                   | ≥ M 18  | ≥ 8.8             |
| 5    | 210                   | ≥ M 16  | ≥ 8.8             |
| 4    | 135                   | ≥ M 14  | ≥ 8.8             |
| 3    | 85                    | ≥ M 12  | ≥ 8.8             |
| 2    | 50                    | ≥ M 10  | ≥ 8.8             |
| 1    | 25                    | ≥ M 8   | ≥ 8.8             |

## Fallskydd

För arbete högt upp erbjuder FEIN lämpliga fallskydd som tillbehör för produkten.



**⚠️ VARNING** **Överskrid inte maxillasten som anges på fallskyddet.** I annat fall kan det leda till allvarliga eller dödliga kroppsskador. Beakta säkerhetsanvisningarna och instruktionerna som bifogats med fallskyddet.

Anslut fallskyddet endast på här visat sätt på infästningspunkten för ändamålet på elverktyget (se sida 11).

## Hantering av batterier.

Ladda batteriet endast vid temperaturområdet 0 °C - +35 °C (32 °F - 95 °F). Batteriets temperatur måste vid start av laddning ligga inom batteriets temperaturområde för laddning.

## Laddningsindikator på batteriet (se sidan 10).

Laddningsstillståndet kan visas med laddningsindikatorns gröna lysdioder på batteriet. Tryck på knappen för laddningsindikation  eller  för att visa laddningsstillståndet.

Om ingen lysdiod tänds när knappen för laddningsindikatorn trycks ned, är batteriet defekt och måste bytas ut.

## Transport.

Litiumjonbatterierna är underkastade kraven för farligt gods. Användaren kan utan ytterligare förpliktelser transportera batterierna på allmän väg.

Vid transport genom tredje person (t. ex.: flygfrakt eller expedition) ska speciella villkor för förpackning och märkning beaktas. I detta fall bör förberedelse av transport en expert för farligt gods konsulteras.

Batterier får försändas endast om höljet är oskadat.

Tejpa öppna kontakter och förpacka batteriet så att det inte kan röras i förpackningen. Beakta även tillämpliga nationella föreskrifter.

## Underhåll och kundservice.



Vid bearbetning av metall kan under extrema betingelser ledande damm samlas i elverktygets inre. Renblås ofta elverktygets inre genom ventilationsöppningarna med torr och oljefri tryckluft.

Produkter som varit i beröring med asbest får inte lämnas till reparation. Disponera med asbest kontaminerade produkter enligt landets gällande instruktioner för hantering av asbesthaltigt avfall.

Ta kontakt med FEIN kundtjänst för FEIN elverktyg och tillbehör som bör repareras. Adressen hittar du i Internet under [www.fein.com](http://www.fein.com).

Förnya dekalerna och varningsanvisningar på elverktyget vid åldring och slitage.

Den aktuella reservdelslistan för detta elverktyg hittar du i Internet på adress: [www.fein.com](http://www.fein.com).

Använd endast originalreservdelar.

### **Följande delar kan du vid behov själv byta ut:**

insatsverktyg, batteri

## Underhåll och rengöring.

Rengör vid tillfälle batteriets ventilationsöppningar och anslutningar med en mjuk, ren och torr pensel.

- Använd inga kemiska substanser för rengöring av batteriet.

## Garanti och tilläggsgaranti.

Garanti lämnas på produkten enligt de lagbestämmelser som gäller i aktuellt användningsland. Dessutom lämnar FEIN en tilläggsgaranti enligt FEIN-tillverkargaranti-förklaring.

Vid leverans av aktuellt elverktyg kan vissa delar saknas av de tillbehör som beskrivs eller visas i bruksanvisningen.

## Försäkran om överensstämmelse.

**CE-försäkran** gäller endast för Europeiska unionens länder och EFTA (European Free Trade Association) och endast för produkter som är avsedda för EU- eller EFTA-marknaden. Efter marknadsintroduktionen av produkten på EU-marknaden förlorar UKCA tecknet sin giltighet.

**UKCA-försäkran** gäller endast för den brittiska marknaden (England, Wales och Skottland) och endast för produkter som är avsedda för den brittiska marknaden. Efter marknadsintroduktionen av produkten på brittiska marknaden förlorar CE - tecknet sin giltighet. FEIN försäkrar under exklusivt ansvar att denna produkt överensstämmer med de normativa dokument som anges på instruktionsbokens sista sida.

Tekniska publikationer finns hos:

C. & E. Fein GmbH

Hans-Fein-Straße 81

73529 Schwäbisch Gmünd-Bargau, Germany

## Miljöskydd, avfallshantering.



### **Släng inte batterier i hushållsavfall!**

Förpackning, skrotade elverktyg och tillbehör ska hanteras på miljövänligt sätt.

Avfallshandla batterier endast i urladdat tillstånd.

Om batteriet inte är fullständigt urladdat, isolera stickkontakten med tejp för att undvika kortslutning.







### **Endast för EU-länder:**



Enligt europeiska direktivet 2006/66/EG bör farliga eller förbrukade batterier samlas separat och överlämnas till en miljövänlig återanvändning.

Alkuperäisen käyttöohjeen käännös.

## Symbolit, lyhenteet ja erikoissanasto.

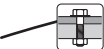
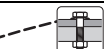
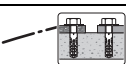
| Piktogrammit | Selitys   |
|--------------|---|
|              | Oheisiin dokumentteihin sekä käyttöohjeisiin ja yleisiin turvaohjeisiin on ehdottomasti perehdyttävä.   |
|              | AMPSHARE on yhteinen akkujärjestelmä, jonka avulla voit käyttää monia erimerkkisiä ammattityökaluja vain yhdellä akulla.                            |
|              | Sähkötyökalun pyöriiviin osiin ei saa koskea.   |
|              | Noudata viereisen tekstin tai grafiikan ohjeita!  |
|              | Yleinen kieltokilpi. Kyseinen toimenpide on kielletty.  |
|              | Ennen tätä työvaihetta akku on otettava irti sähkötyökalusta. Muutoin sähkötyökalu voi käynnistyä itsestään ja aiheuttaa tapaturman.                |
|              | Työstön aikana silmät on suojattava lasella.  |
|              | Työstön aikana on käytettävä kuulosuojainta.  |
|              | Työstön aikana on käytettävä suojakäsineitä.  |
|              | Vioittunutta akkua ei saa ladata.   |
|              | Suojaa akku kuumuudelta esim. myös pitkäaikaiselta auringonpaisteelta, tulelta, vedeltä ja kosteudelta.   |
|              | Noudata viereisen tekstin ohjeita!  |
|              | Lisätietoja.  |
|              | Kahvapinta  |
|              | Päällekytkentä  |
|              | Päältäkytkentä  |
|              | Vahvistaa, että sähkötyökalun rakenne vastaa EU-direktiivien suosituksia.   |
|              | Vahvistaa sähkötyökalun yhdenmukaisuuden Iso-Britannian (Englanti, Wales, Skotlanti) direktiivien mukaisesti.                                       |
|              | Tämä symboli vahvistaa tuotteen sertifiointin USA:ssa ja Kanadassa.   |
|              | Vahvistaa sähkötyökalun yhdenmukaisuuden tulliliiton (Valko-Venäjä, Venäjä, Kirgisia, Kazakstan, Armenia) kansallisten teknisten säännösten kanssa. |
|              | Teksti varoittaa mahdollisesta vaarallisesta tilanteesta, joka voi johtaa vakavaan tapaturmaan tai jopa hengenvaaraan.                              |
|              | Kierrätysmerkki: uusiokäyttöön kelpaavien materiaalien tunnistukseen  |

| Piktogrammit   | Selitys   |
|--|---|
|  | Vanhat, käytöstä poistetut sähkötyökalut ja muut sähkökäyttöiset laitteet on hävitettävä ympäristöystävällisesti johtamalla ne kierrätykseen. |
|  | Karakterisoi kierrätyskelpoisia pakkauksia ja tuotteita, joita tulee kerätä ja hävittää erikseen toisistaan.                                  |
|  | Akkutyyppi  |
|  | Latauslaitteen malli  |
|   | Paino vastaa EPTA-Procedure 01-tietoa   |
|  | Alhainen kierroslukualue  |
|  | Korkea kierroslukualue  |
|  | Vääntömomenttikäyrä kovalla alustalla, esim. ruuvit ja mutterit aluslevyllä (riippuu ruuvin halkaisijasta ja lujuusluokasta)                  |
|  | Vääntömomenttikäyrä joustavalla alustalla, esim. autonvanteet, jousirengaat, lautasjouset, sidepultit, jatkokappaleet                         |
|  | Vääntömomenttikäyrä pehmeässä alustassa, esim. puussa (riippuen ruuvin halkaisijasta ja pituudesta), lijiy- tai kuitulevyissä                 |
| (**)   | voi sisältää kirjaimia tai numeroita  |
| ***  | Osakohtainen toimituksen sisältö  |
| (Ax - Zx)  | Tunnus sisäisiä tarkoituksia varten   |

| Merkki  | Kansainvälinen yksikkö                                      | Selitys  |
|---|---|--|
| $U$   | V---  | Tasajännite  |
| $f$   | Hz  | Taajuus  |
| $n_0$   | /min, min <sup>-1</sup> , rpm, r/min                        | Kierrosluku tyhjäkäynnillä (akku täydessä varauksessa)                             |
| $n_5$   | /min, min <sup>-1</sup>                                     | Iskuluku   |
| $M_{...}$   | Nm  | Vääntömomentti (ruuvaus kovaan materiaaliin)                                       |
| $T_{CHARGE}$  | °C  | Sallittu ympäristön lämpötila ladattaessa  |
|  | inch  | Kiinnitysstukka, kuusiokolo  |
|  | inch  | Kiinnitysstukka, neliökanta  |
| $\emptyset$   | mm  | Pyöreän kappaleen läpimitta  |
| $L_{pA}$  | dB  | Äänen painetaso  |
| $L_{wA}$  | dB  | Äänitaso   |
| $L_{pCpeak}$  | dB  | Äänen painetaso huippuarvo   |
| $K_{...}$   |   | Epävarmuustekijä   |
| $a$   | m/s <sup>2</sup>  | Tärinäarvo vastaa standardia EN 62841 (vektorisumma, kolmiulotteinen)              |
| $a_h$   | m/s <sup>2</sup>  | Kokonaistärinän laskennallinen keskiarvo   |
|   | m, s, kg, A, mm, V, W, Hz, N, °C, dB, min, m/s <sup>2</sup> | Kansainväliseen SI-järjestelmään sisältyvät perusyksiköt ja sen johdannaisyksiköt. |

## Työturvallisuus.

**VAROITUS** Lue kaikki turvallisuus- ja muut ohjeet. Turvallisuusohjeiden laiminlyönti saattaa johtaa sähköiskuun, tulipaloon ja/tai vakavaan loukkaantumiseen.

**Säilytä kaikki turvallisuus- ja muut ohjeet tulevaisuutta varten.**



Sähkötyökalun saa ottaa käyttöön vasta sitten, kun ensin on perehdytty käyttöohjeeseen sekä oheisiin yleisiin turvaohjeisiin (julkaisunumero 3 41 30 465 06 0) niin, että niissä annetut ohjeet tulevat ymmärrettäviksi. Säilytä kyseiset dokumentit vastaisuuden varalta ja anna ne mukaan, mikäli laite luovutetaan toisen käyttöön tai myydään eteenpäin. Niiden ohella on noudatettava voimassa olevia lakisääteisiä työturvallisuusmääräyksiä.

### Sähkötyökalun käyttökohteet:

Käsivarainen iskuruuvinväänin ruuvien ja mutterien kiinnitykseen ja irrotukseen säältä suojatuissa tiloissa. Koneessa saa käyttää ainoastaan FEIN:in hyväksymiä työkaluja ja lisätarvikkeita ilman vesijäähdytystä. Häiriöalttiissa ympäristössä on käyttölaadun heikkeneminen mahdollinen, kuten ajallisesti rajoitettu katkos, ajallisesti rajoitettu toiminnan tai tarkoituksenmukaisen suorituskyvyn väheneminen, jonka korjaamiseen tarvitaan käyttökäyttäjän väliintulo.

### Erityiset varotoimenpiteet.

**Älä käytä vioittuneita sähkötyökaluja. Tarkista ennen sähkötyökalun jokaista käyttöä, ettei kotelossa tai muissa osissa ole vaurioita, kuten halkemia tai murtumisia.**

**Pidä sähkötyökalua eristetyistä pinnoista, tehdessäsi työtä, jossa ruuvi saattaisi osua piilossa olevaan sähköjohtoon.** Jos laite osuu jännitteelliseen johtoon, sen metalliset osat saattavat johtaa sähköä, mistä on seurauksena sähköisku.

**Varo rakenteissa olevia sähköjohtoja ja kaasuu- ja vesiputkia.** Tarkasta ennen töiden aloittamista työkohte esim. metallinilmäisimellä.



Työstön aikana on käytettävä kuulosuojainta.

**Muista henkilökohtaiset suojavarusteet.** Käytä työstötilanteesta riippuen kasvosuojainta, silmäsuojainta tai suojalaseja. Jos mahdollista, käytä pölysuojainta, kuulosuojainta, suojakäsineitä tai erikoisvaatetusta, joka antaa suojan ilmaan sinkoilevilta hioma- ja materiaalihiukkasilta. Varsinkin silmät on suojattava eri työstöta-voilla ilmaan sinkoilevilta hiukkasilta. Pöly- ja hengityssuojainten täytyy pystyä suodattamaan työstössä syntyvä pöly. Pitkäaikainen altistuminen melulle saattaa heikentää kuuloa.

**Sulje alue työkohteen alapuolella kun työskentelet korkealla, ja varmista sähkötyökalu ja työkalupale putoamiselta.**

**Käytä sähkötyökalua ainoastaan tukevalla työalustalla ja varmista tukeva seisoma-asento.**

**Varmista työkalupaleen asento.** Kun työkalupale kiinnitetään sopivaan työpenkkiin, sitä on parempi käsitellä kuin käsin kiinni pidettäessä.

**Pidä työkalua tukevassa otteessa.** Reaktiomomentit voivat lyhytaikaisesti olla erittäin korkeat.

**Magnesiumipitoisia materiaaleja ei saa työstää.** Tulipalon vaara.

**CFK- (= hiilikuituvahvisteinen muovi) ja asbestipitoisia materiaaleja ei saa työstää.** Niiden katsotaan voivan aiheuttaa syöpää.

**Sähkötyökaluun ei saa kiinnittää kilpiä tms. poraamalla tai niitaamalla.** Jos koneen eristystä vioitetaan, seurauksena voi olla sähköiskun vaara.

**Käytä ainoastaan lisävarusteita, jotka ovat joko sähkötyökalun valmistajan alkuperäisasia tai muutoin valmistajan hyväksymiä.** Vaikka jokin vierasvalmisteen lisävaruste sopisikin sähkökoneeseen, se ei välttämättä ole turvallinen käyttöä.

**Tarkista ennen jokaista käyttöä, että työkalu on hyvin kiinnitetty. Nelikulmisen työkalukiinnityksen kohdalla on lisäksi varmistettava työkalun oikea muoto.** Löysät tai ei tukevasti kiinnitetyt työkalut voivat irrota tai sinkoutua pois. Tämä saattaa johtaa loukkaantumiseen.

**Työkalun ilmanottoaukot on puhdistettava säännöllisesti sopivan apuvälinein (metallisia työkaluja ei saa käyttää).** Puhallin imee pölyä moottorin rungon sisään. Jos metallipitoista pölyä pääsee kerääntymään liikaa, siitä koituu sähköiskun vaara.

**Suoraan sähkötyökalun lampun valoon ei koskaan pidä katsoa pieneltä etäisyydeltä. Lampun valo ei myöskään pidä suunnata suoraan toisten lähellä olevien silmiin.** Lampusta tuleva säteily voi olla vahingollista silmille.

**Sähkötyökalua ei saa suunnata suoraan itseän, muihin henkilöihin tai eläimiin päin.** Terävistä tai kuumentu-neista työkaluista aiheutuu tapaturman vaara.

**Pysäytä sähkötyökalu välittömästi, jos vaihtotyökalu juuttuu kiinni. Älä käynnistä sähkötyökalua uudelleen vaihtotyökalun ollessa kiinni juuttuneena; tällöin saattaisi syntyä suuren reaktiovoiman omaava takaisku. Määritä ja poista vaihtotyökalun tukoksen syy ottaen turvaohjeet huomioon.** Syy voi olla jokin seuraavista:

- kallistus työstettävässä työkalupaleessa
- työstettävän materiaalin lävistys
- sähkötyökalun ylikuormitus

### Akkujen käyttö ja käsittely.

Nämä turvallisuusohjeet koskevat vain 18V-FEIN-litiu-mioni-AMPSHare-akkuja.

**Käytä akkua ainoastaan AMPSHare-Partner tuotteissa.** AMPSHare merkityt 18V-akut ovat täysin yhteensopivia seuraavien tuotteiden kanssa:

- kaikki FEIN-18V-AMPSHare-järjestelmän tuotteet
- Kaikki AMPSHare-Partner 18V-tuotteet.

**Jos työskennellään tai asennetaan vääriä, vaurioituneita, korjattuja, muutettuja, jäljennettyjä tai muun merkisiä akkuja on olemassa tulipalo- ja/tai räjähdysvaara.**

**Ota huomioon tuotteesi käyttöohjeessa olevat akkusuo- situkset.** Vain näin menetellen voidaan akkua ja tuotetta käyttää turvallisesti, ja akkuja suojata vaaralliselta yli-kuormalta.

Lataa akkuja ainoastaan latauslaitteilla, joita FEIN tai jokin AMPShare-Partner suosittaa. Latauslaite, joka soveltuu määrättytyypiselle akulle, saattaa muodostaa tulipalovaaran käyttäessä sitä muiden akkujen kanssa.

**Akku toimitetaan osittain ladattuna.** Jotta akun täysi teho olisi taattu, akku tulee ladata täyteen latauslaitteessa ennen ensimmäistä käyttöä.

**Säilytä akut lasten ulottuvilta.**

**Akkuja ei saa purkaa, avata tai pienentää. Älä altista akkuja mekaanisille iskuille.** Jos akku vaurioituu tai sitä käytetään asiaankuulumattomalla tavalla, saattaa siitä purkautua vahingollisia höyryjä ja nesteitä. Höyryt voivat ärsyttää hengitysteitä. Akusta vuotava neste saattaa aiheuttaa ihoärsytystä tai palovammoja.

**Jos iho joutuu kosketukseen akkunesteen kanssa, tulee se heti huuhdella runsaalla vedellä.** Jos akkunestettä joutuu silmään, huuhdtele silmät puhtaalla vedellä ja hakeudu välittömästi lääkärin hoitoon!

**Jos akkuneste on kosteuttanut viereisiä esineitä, tulee kyseiset osat tarkistaa. Vältä ihokosketusta käyttämällä käsieneitä. Puhdista osat kuivalla talouspaperilla tai vaihda osat tarvittaessa uusiin.** Purkautuvat höyryt voivat ärsyttää hengitysteitä. Akusta vuotava neste saattaa aiheuttaa ihoärsytystä tai palovammoja.

**Älä oikosulje akku.** Pidä käytöstä poistettu akku loitolla paperiliittimistä, kolikoista, avaimista, nautoista, ruuveista tai muista pienistä metalliesineistä, jotka voivat oikosulkea akun koskettimet. Akkukoskettimien välinen oikosulku saattaa aiheuttaa palovammoja tai johtaa tulipaloon.

**Terävät esineet esim. naulat ja ruuvitaltat, tai kuoreen kohdistuvat iskut voivat vaurioittaa akkuja.** Ne saattavat johtaa sisäiseen oikosulkuun ja akun paloon, savuamiseen, räjähtämiseen tai ylikuumentumiseen.

**Älä koskaan huolla vaurioituneita akkuja.** Akkujen kaikki huollot tulisi suorittaa valmistaja tai valtuutetut asiakaspalvelupisteet.



**Suojaa akku kuumuudelta esim. myös pitkäaikaiselta auringonpaisteelta, tulelta, vedeltä ja kosteudelta.** On olemassa räjähdys. Ja oikosulkuvaara.



**Käytä ja varastoi akkuja vain ympäristön lämpötilassa välillä -20 °C ja +50 °C.** Älä esim. jätä akkuja kesällä makaamaan autoon. Lämpötilat < 0 °C saattavat laitekohtaisesti johtaa tehonvähennykseen.

**Lataa akkuja vain ympäristön lämpötilassa välillä 0 °C ja +35 °C.** Lataa USB-liitännällä varustettuja akkuja vain liitännän kautta ja ympäristön lämpötilassa välillä +10 °C ja +35 °C. Lataaminen lämpötila-alueen ulkopuolella saattaa vahingoittaa akkuja tai kasvattaa palovaaraa,

**Käsittele purkautuneita akkuja varovasti. Akut muodostavat vaaranlähteen, koska ne voivat aiheuttaa hyvin suuren oikosulkuvirran.** Jopa kun litiumioniakut näyttävät olevan purkautuneita, ne eivät ole purkautuneet täydellisesti.

**Älä koskaan upota akkuja nesteisiin, kuten (suola-) veteen tai juomiin. Kosketus nesteisiin voi vaurioittaa akkuja.** Tämä saattaa johtaa akun lämmönkehitykseen, savunmuodostukseen, syttymiseen tai räjähdykseen. Älä jatka akun käyttöä, vaan käänny FEIN:in valtuutettuun asiakaspalvelun puoleen.

**Älä käytä viallisia akkuja. Akun käyttö on välittömästi lopetettava, jos se osoittaa epänormaaleja ominaisuuksia, kuten esimerkiksi hajunmuodostusta, kuumenemista, värjäytymistä tai muodonmuutosta.** Käytön jatkuessa akku saattaa kuumentua, muodostaa savua, syttyä palamaan tai räjähtää.

**Älä avaa, paina, ylikuumenta tai polta akkuja.** Väärinkäytöstä syntyy palovamman ja tulipalon vaara. Noudata valmistajan ohjeita.

**Sammuta palavat litiumioniakut vedellä, hiekalla tai sammutuspeitteellä.**

**Vältä fyysisiä iskuja/vaikutuksia.** Iskut ja esineiden sisään tunkeutuminen voivat vaurioittaa akkuja. Tämä saattaa johtaa akun vuotoihin, lämmönkehitykseen, savunmuodostukseen, syttymiseen tai räjähdykseen.

**Älä koskaan lataa akkuja ilman valvontaa, yön aikana.** Piittaamattomuus saattaa määrättyissä tilanteissa aiheuttaa palo- ja räjähdysvaaran.

**Poista akku alkuperäistä pakkaustaan vasta, kun se otetaan käyttöön.**

**Poista akku sähkötyökalusta ainoastaan sen ollessa poiskytkettyinä.**

**Irrota akku sähkölaitteesta ennen sähkölaitteeseen kohdistuvia töitä.** Jos sähkötyökalu käynnistyy tahattomasti, syntyy loukkaantumisvaara

**Pidä akku suojattuna kosteudelta ja vedeltä.** Puhdista akun ja sähkötyökalun likaantuneet liitännät kuivalla ja puhtaalla liinalla.

**Poista akku sähkötyökalun kuljetuksen ja säilytyksen ajaksi.**

**Noudata FEIN:in tai AMPShare-Partnerin latauslaitteen käyttöohjeissa olevia turvallisuusohjeita.**

### Värinä- ja melupäästöarvot

Näissä ohjeissa mainitut värähtely- ja melupäästöarvot on mitattu EN 62841 standardoidun mittausten menetelmän mukaisesti ja niitä voidaan käyttää sähkötyökalujen välisissä vertailussa. Ne sopivat myös värähtely- ja melupäästöarvojen alustavaan arviointiin.



Mainitut värähtely- ja melupäästöarvot vastaavat sähkötyökalun pääasiallista käyttöä.

Jos sähkötyökalua kuitenkin käytetään eri töissä, eri vaihtotyökalujen kanssa tai riittämättömällä huollolla, voivat värähtelyn yhteisarvot ja melupäästöarvot poiketa ilmoitetuista. Tämä saattaa kasvattaa koko työaikajakson värähtely- ja melurastitusta huomattavasti.

Värähtely- ja melurastituksen tarkkaa arviointia varten määrätyn työaikajakson aikana tulisi ottaa huomioon myös se aika, jolloin laite on sammutettuna tai käy, mutta sitä ei tosiasiaa käytetä. Tämä voi selvästi pienentää koko työaikajakson värähtely- ja melurastitusta.



⚠ Määrää lisävarotoimenpiteitä suojaamaan käyttäjää värinän ja melun vaikutuksilta, kuten esim: Sähkötyökalujen ja vaihtotyökalujen huolto, käsien pitämisen lämpiminä, työvaiheiden järjestely.

### Terveydelle vaarallisten pölyjen käsittely

Työvaiheissa, joissa työkalulla lastutaan materiaalia, voi syntyä vaarallista pölyä.

Tietyn tyyppisen pölyn koskettaminen tai hengittäminen voi aiheuttaa allergisia reaktioita ja/tai hengitysteiden sairauksia, syöpää tai hedelmällisyyteen vaikuttavia vaurioita. Tällaista pölyä voi erittyä esim. asbestista ja asbestipitoisista materiaaleista, lyijypitoisista maaleista, metallista, eräistä puulaaduista, mineraaleista, kivipitoisista materiaaleista erittyvistä silikaateista, maalinpoistoaineista, suunsuoja-aineista sekä eliöntorjunta-aineista. Riskin suuruus pölyjä hengitettäessä riippuu niiden määrästä.

Suosittamme käyttämään tarkoitukseen sopivaa poistomuria sekä henkilökohtaista suojavarustusta ja huolehtimaan työpaikan riittävästä tuuletuksesta. Asbestipitoisen materiaalin työstö on paras jättää ammattihenkilökunnan hoidettavaksi.

Puupöly ja kevytmetallipöly sekä hionnassa syntyvä pöly yhdessä kemiallisten aineiden kanssa voivat epäsuotuisissa olosuhteissa syttyä itsestään palamaan tai aiheuttaa räjähdysriskin. Kipinöintiä pölysililiön läheisyydessä on vältettävä, samoin sähkötyökalun ja hiottavan esineen ylikuumentumista. Pölysililiö on hyvä tyhjentää ajoissa. Materiaalin valmistajan työstöohjeita on noudatettava, samoin kuin maakohtaisesti voimassa olevia, kyseisten materiaalien työstöön liittyviä määräyksiä.

### Työstöohjeita.

Pyörimissuunnan saa vaihtaa vasta kun moottori on pysähtynyt.

Jos sähkötyökalu ylikuormittuu ja kuumenee liikaa, kahvassa oleva LED-valo alkaa vilkkua.

Ylikuormituksella sähkötyökalu kytketty pois päältä.

**VAROITUS** **Palovamman vaara. Vaihtotyökalu saattaa kuumentua käytössä.** Anna vaihtotyökalun jäähtyä:

– kun asetat sähkötyökalun pois

– ennen työkalun vaihtoa.

Jotta kone ei voi epähuomiossa käynnistyä (esim. kuljetuksen aikana), pyörimissuunnan valitsin on hyvä asettaa keskiasentoon.

Sähkötyökalussa ei saa olla virta päällä, kun se asetetaan mutterin tai ruuvin päälle: silloin pyörivä vaihtotyökalu voi luiskahtaa sivuun.

Pidä sisään ja ulos kierretessä sähkötyökalu 90° kulmassa, kohtisuorassa ruuviin nähden.

Viistossa asetettu sähkötyökalu saattaa vaurioittaa ruuvinkantaa, eikä voima siirry ruuviin.

Tarpeettoman pitkät iskuaika aiheuttaa sähkötyökalun ennenaikaisen kulumisen.

Iskuaika on hyvä selvittää tapauskohtaisesti kokeilemalla, tarkasta samalla tehollisesti saavutettu kiristystiukkuus momenttiavaimella.

Suositusarvot iskuajoille selviävät käyrästä sivulla 12.

Suositus iskuruuvinvääntimen ja ruuvikoon säätöön:

#### ASCD18-1000W34 AS (\*\*)

| Teho | M <sub>max</sub> [Nm] | Ruuvin Ø | Lujuusluokka |
|------|-----------------------|----------|--------------|
| 6    | 1050                  | ≥ M 27   | ≥ 8.8        |
| 5    | 900                   | ≥ M 27   | ≥ 8.8        |
| 4    | 750                   | ≥ M 24   | ≥ 8.8        |
| 3    | 600                   | ≥ M 22   | ≥ 8.8        |
| 2    | 450                   | ≥ M 20   | ≥ 8.8        |
| 1    | 300                   | ≥ M 18   | ≥ 8.8        |

**ASCD18-1000W34 AS (\*\*):** Käytä iskuruuvinvääntintä korkeintaan vaiheessa 3 (600 Nm) kun käytät supistussadapteria koosta 3/4 in kokoon 1/2 in.

#### ASCD18-300W2 AS (\*\*)

| Teho | M <sub>max</sub> [Nm] | Ruuvin Ø | Lujuusluokka |
|------|-----------------------|----------|--------------|
| 6    | 290                   | ≥ M 18   | ≥ 8.8        |
| 5    | 210                   | ≥ M 16   | ≥ 8.8        |
| 4    | 135                   | ≥ M 14   | ≥ 8.8        |
| 3    | 85                    | ≥ M 12   | ≥ 8.8        |
| 2    | 50                    | ≥ M 10   | ≥ 8.8        |
| 1    | 25                    | ≥ M 8    | ≥ 8.8        |

### Putoamisvarmistin

Korkealla suoritettavia töitä varten FEIN tarjoaa tuotteelle sopivia putoamisvarmistimia lisätarvikkeena.

**VAROITUS** Älä ylitä putoamisvarmistimeen merkittyä maksimikuormaa.

Muuten se saattaa johtaa vakaviin loukkaantumisiin tai kuolemaan.



Ota huomioon turvallisuusohjeet ja muut ohjeet, jotka toimitetaan putoamisvarmistimen mukana.

Liitä putoamisvarmistin ainoastaan tässä kuvatulla tavalla ja sitä varten tarkoitettuun kiinnityspisteeseen sähkötyökalussa (katso sivu 11).

### Akkujen asianmukainen käsittely.

Lataa akku vain lämpötila-alueella 0 °C - +35 °C (32 °F - 95 °F). Akun lämpötilan tulee lataustapahtuman aikana olla akun latauslämpötila-alueella.

### Akun lataustilan näyttö (ks. sivu 10).

Lataustilan voi osoittaa akussa olevan lataustilan näytön vihreistä ledeistä. Paina lataustilan näytön  tai  painiketta lataustilan näyttämiseksi.

Jos lataustilan painiketta painettaessa mikään led ei syty, akku on viallinen ja tulee vaihtaa.

## Kuljetus.

Toimitukseen kuuluvat litiumioniakut ovat vaara-ainelain määräysten alaisia. Käyttäjä saa kuljettaa akkuja kadulla ilman erikoistoimenpiteitä.

Toimitettaessa sivullisen kautta (esim.: lentorahti tai huolinta) on noudatettava pakkausta ja merkintää koskevia erikoisvaatimuksia. Tällöin on lähetysten valmistelussa käytettävä vaara-aineasiatuntijaa.

Lähetä akkuja ainoastaan, jos kotelo on vahingoittumaton. Teippaa avoimet liittimet umpeen ja pakkaa akku niin, että se ei pääse liikkumaan pakkauksessa. Ota myös huomioon mahdolliset tarkemmat kansalliset määräykset.

## Kunnossapito, huolto.



Raskaissa käyttöolosuhteissa voi metalleja työstettäessä koneen sisään kerääntyä sähköä johtavaa metallipölyä. Sähkökone on

siksi hyvä puhdistaa sisältä säännöllisin välein puhaltamalla kuivaa, öljytöntä paineilmaa koneen ilmanvaihtaukkoihin.

Tuotteita, jotka ovat olleet kosketuksessa asbestiin, ei saa lähettää korjattaviksi. Huolehdi asbestilla saastuneista tuotteista maan voimassaolevien asbestipitoisen jätteen hävittämisestä koskevien määräysten mukaisesti.

Ota FEIN asiakaspalveluun yhteyttä, jos sinulla on korjausta vaativia FEIN sähkötyökaluja tai tarvikkeita.

Osoitteen löydät Internetistä osoitteesta [www.fein.com](http://www.fein.com).

Uusi koneessa olevat tarrat tai varoitusmerkit, jos ne ovat kuluneet pahasti.

Tähän sähkötyökaluun kuuluvan varaosaluettelon voi hakea internet-osoitteesta [www.fein.com](http://www.fein.com).

Käytä varaosina vain alkuperäisosa.

**Seuraavat osat voi tarvittaessa vaihtaa itse:**  
työkalut, akku.

## Kunnossapito ja puhdistus.

Puhdista akun tuuletusaukot ja liittimet silloin tällöin pehmeällä, puhtaalla ja kuivalla siveltimellä.

– Älä käytä mitään kemikaaleja akun puhdistuksessa.

## Takuu.

Tuotteeseen pätee takuu, joka vaaditaan sen tuontimaassa. Sen ohella pätee FEINin takuuehdoissa määritämä valmistajakohtainen takuu.

Kaikki tässä käyttöohjeessa mainitut tai kuvissa esitetyt lisätarvikkeet eivät välttämättä kuulu sähkötyökalun toimitussisältöön.

## EU-vastaavuus.

**CE-tiedonanto** koskee vain Euroopan unionin ja EFTAn (European Free Trade Association) maita ja vain EU- ja EFTA-markkinoille tarkoitettuja tuotteita. Tuotteen EU-markkinoille liikkeeseenlaskemisen jälkeen UKCA-merkinä menettää voimassaolonsa.

**UKCA-tiedonanto** koskee vain brittimarkkinoita (Englanti, Wales ja Skotlanti) ja brittimarkkinoille tarkoitettuja tuotteita. Tuotteen brittimarkkinoille liikkeeseenlaskemisen jälkeen CE-merkinä menettää voimassaolonsa.

Tmi. FEIN vakuuttaa ja vastaa yksin siitä, että tämä tuote on käyttöohjeen viimeisellä sivulla mainittujen määräysten ja standardien mukainen.

Teknisen dokumentaation laatinut:

C. & E. Fein GmbH

Hans-Fein-Straße 81

73529 Schwäbisch Gmünd-Bargau, Germany

## Ympäristönsuojelu, jätehuolto.



**Älä heitä akkuja talousjätteisiin!**

Pakkauksmateriaalit, käytöstä poistetut sähkötyökalut sekä lisävarusteet on johdettava kierrätykseen.

Käytettyjen akkujen on oltava purkautuneessa tilassa, kun ne hävitetään.

Jos akku ei ole täysin tyhjä, sen liitin on eristettävä tarraauhalla oikosulkujen välttämiseksi.







### Vain EU-maita varten:



Eurooppalaisen direktiivin 2006/66/EY mukaan tulee vialliset tai loppuun käytetyt akut kerätä erikseen ja toimittaa ympäristöstävälliseen kierrätykseen.

Orijinal kullanım kılavuzu çevirisi.

## Kullanılan semboller, kısaltmalar ve kavramlar.

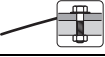
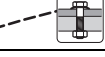
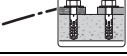
| Sembol, işaret | Açıklama   |
|----------------|--|
|                | Kullanma kılavuzu ve genel güvenlik talimatı gibi ekteki belgeleri mutlaka okuyun.   |
|                | AMPShare, birçok profesyonel markaya ait birçok ucu sadece bir akü ile kullanabileceğiniz ortak bir akü sistemidir.  |
|                | Elektrikli el aletinin dönen parçalarına dokunmayın.   |
|                | Yandaki metin veya grafikteki talimata uyun!   |
|                | Genel yasak işareti. Bu davranışı yasaktır.  |
|                | Bu iş aşamasına başlamadan önce aküyü elektrikli el aletinden çıkarın. Aksi takdirde elektrikli el aletinin istenmeden çalışması durumunda yaralanma tehlikesi vardır. |
|                | Çalışırken koruyucu gözlük kullanın.   |
|                | Çalışırken koruyucu kulaklık kullanın.   |
|                | Çalışırken koruyucu eldiven kullanın.  |
|                | Hasarlı aküleri şarj etmeyin.  |
|                | Aküyü ısınmaya karşı, örneğin sürekli güneş ışınına karşı, ateşe, kirlenmeye, suya ve neme karşı koruyun.  |
|                | Yandaki metinde bulunan uyarılara uyun!  |
|                | Ek bilgiler.   |
|                | Tutma yüzeyi   |
|                | Açma   |
|                | Kapama   |
|                | Elektrikli el aletinin Avrupa Birliği yönetmeliklerine uyumlu olduğunu onaylar.  |
|                | Elektrikli el aletinin Büyük Britanya (İngiltere, Galler, İskoçya) yönergeleri ile uyumlu olduğunu onaylar.  |
|                | Bu sembol bu ürünün ABD ve Kanada'da sertifikalandırılmış olduğunu onaylar.  |
|                | Elektrikli el aletinin gümrük birliğinin (Belarus, Rusya, Kırgızistan, Kazakistan ve Ermenistan) ulusal teknik yönergelerine uyumlu olduğu onaylanır.                  |
|                | Bu uyarı, ciddi yaralanmalara veya ölüme neden olabilecek muhtemel tehlikeli bir durumu gösterir.  |
|                | Recycling işareti: Tekrar kullanılabilen malzemeyi gösterir  |

| Sembol, işaret   | Açıklama   |
|--|--|
|  | Kullanım ömrünü tamamlamış elektrikli el aletleri ve diğer elektro teknik ve elektrikli ürünler ayrı ayrı toplanmak ve çevre dostu geri kazanım merkezlerine gönderilmek zorundadır. |
|  | Ayrı ayrı toplanıp tasfiye edilmesi gereken geri dönüştürülebilir ambalajları ve ürünleri belirtir.  |
|  | Akü tipi   |
|  | Şarj cihazı tipi   |
|   | Ağırlığı EPTA-Procedure 01'e uygun   |
|  | Düşük devir sayısı   |
|  | Yüksek devir sayısı  |
|  | Sert zeminde tork seyri, örneğin pullu vidalar ve somunlar (vida çapına ve dayanıklılığa bağlı)  |
|  | Esnek zeminde tork seyri, örneğin otomobil jantları, yaylı rondelalar, tabla yaylar, saplamalar, uzatmalar   |
|  | Örneğin ahşap gibi yumuşak bir zemindeki (vida çapına ve vida uzunluğuna bağlı olarak), kurşun veya fiber disklerdeki tork seyri   |
| (**)   | rakam veya harf içerebilir   |
| ***  | Kısmen teslimat kapsamında   |
| (Ax - Zx)  | Kurum içinde kullanılan kod  |

| Sembol   | Uluslar arası birim   | Açıklama  |
|--|---|---|
| $U$  | V <sub>---</sub>  | Elektriksel doğru akım  |
| $f$  | Hz  | Frekans   |
| $n_0$  | /min, min <sup>-1</sup> , rpm, r/min                        | Boştaki devir sayısı (akü tam şarjlı durumda)                                 |
| $n_s$  | /min, min <sup>-1</sup>                                     | Darbe sayısı  |
| $M_{...}$  | Nm  | Tork (sert vidalama)  |
| $T_{CHARGE}$   | °C  | Şarj esnasında izin verilen ortam sıcaklığı                                   |
|  | inch  | İç altıgen uç kovanı  |
|  | inch  | Uç kovanı dış dörtgen   |
| $\emptyset$  | mm  | Yuvarlak bir parçanın çapı  |
| $L_{pA}$   | dB  | Ses basıncı seviyesi  |
| $L_{wA}$   | dB  | Gürültü emisyonu seviyesi   |
| $L_{pCpeak}$   | dB  | En yüksek ses basıncı seviyesi  |
| $K_{...}$  |   | Tolerans  |
| $a$  | m/s <sup>2</sup>  | Titreşim emisyon değeri EN 62841'e göre (üç yönün vektör toplamı)             |
| $a_h$  | m/s <sup>2</sup>  | Toplam titreşim sayısının aritmetik ortalama değeri                           |
|  | m, s, kg, A, mm, V, W, Hz, N, °C, dB, min, m/s <sup>2</sup> | Temel ve türetilen değerler uluslar arası birimler sistemi SI'den alınmıştır. |

## Güvenliğiniz için.

### ⚠ UYARI

**Bütün güvenlik talimat ve uyarılarını okuyun.** Güvenlik talimat ve

uyarlarına uyulmadığı takdirde elektrik çarpması, yangın ve/veya ağır yaralanmalara neden olunabilir.

**Bütün güvenlik talimatı ve uyarılarını ilerde kullanmak üzere saklayın.**



Bu kullanma kılavuzunu ve ekteki “Genel güvenlik talimatı” ’nı (ürün kodu 3 41 30 465 06 0) esaslı biçimde okuyup tam olarak anlamadan bu elektrikli el aletini kullanmayın. Anılan belgeleri ileride kullanmak üzere saklayın ve elektrikli el aletini başkalarına verdiğinizde veya devrettiğinizde bu belgeleri de verin. İlgili ulusal çalışma hükümlerine de uyun.

### Elektrikli el aletinin tanımı:

Hava koşullarına karşı korunmuş ortamlarda, FEIN tarafından izin verilen uçlar ve aksesuarla vida ve somunların takılıp sökülmesi için tasarlanmış elle yönlendirilen darbeli tork anahtarı.

Arızaya yol açabilecek ortamlarda, belirli bir süre işletme dışı kalma, belirli bir süre fonksiyon kısıtlaması veya usulüne uygun olmayan çalışma gibi işletme kalitesinin düşmesi mümkündür ve bu gibi durumlarda kullanıcının müdahale etmesi gerekir.

### Özel güvenlik talimatı.

**Hasarlı elektrikli el aletini kullanmayın. Elektrikli el aletini kullanmaya başlamadan önce her defasında gövde ve diğer parçalarda çizik veya kırıklar olup olmadığını kontrol edin.**

**Vidan n görünmeyen elektrik kablolar na veya aletin kendi şebeke bağlantı kablosuna rastlama olası lığı bulunan işleri yaparken elektrikli el aletinin izolasyonu tutamağından tutun.** Aletin ucu gerilim altındaki kablolarla temas edecek olursa aletin metal parçaları da gerilime maruz kalabilir ve kullanıcı elektrik çarpması tehlikesi ile karşı karşıya kalabilir.

**Görünmeyen elektrik kablolarına, gaz ve su borularına dikkat edin.** Çalışmaya başlamadan önce delme yapacağınız alanı örneğin bir metal tarama cihazı ile kontrol edin.



Çalışırken koruyucu kulaklık kullanın.

**Kişisel koruyucu donanım kullanın. Yaptığınız işe göre tam yüz siperliği, göz koruma donanımı veya koruyucu gözlük kullanın. Eğer uygunsuz küçük taşlama ve malzeme parçacıklarına karşı koruma sağlayan toz maskesi, koruyucu kulaklık, koruyucu iş eldivenleri veya özel iş önlüğü kullanın.** Gözler çeşitli uygulamalarda etrafa savrulan parçacıklardan korunmalıdır. Toz veya solunma maskesi çalışma sırasında ortaya çıkan tozları filtre eder. Uzun süre yüksek gürültü altında çalışırsanız işitme kaybına uğrayabilirsiniz.

**Yüksekte çalışırken çalışma alanının altındaki alanı kapatın ve elektrikli aleti ve iş parçasını her zaman düşmeye karşı emniyete alın.**

**Elektrikli aletini yalnızca sabit bir çalışma yüzeyinde kullanın ve sağlam bir şekilde durduğundan emin olun.**

**İş parçasını emniyete alın.** Bir germe donanımı ile emniyete alınmış iş parçası elle tutmaya oranla daha güvenli işlenir.

**Çalışırken elektrikli el aletini sıkıca tutun.** Kısa süreli reaksiyon momentleri ortaya çıkabilir.

**Magnezyum içeren malzemeleri işlemeyin.** Yangın çıkma tehlikesi vardır.

**CFK (Karbon fiber takviyeli plastik) ve asbest içeren malzemeleri işlemeyin.** Bu malzemeler kanserojen kabul edilmektedir.

**Elektrikli el aletinin üstüne etiket ve işaretlerin vidalanması veya perçinlenmesi yasaktır.** Hasar gören izolasyonu elektrik çarpmasına karşı koruma sağlamaz.

**Elektrikli el aletinin üreticisi tarafından özel olarak geliştirilmemiş veya onaylanmamış aksesuar kullanmayın.** Herhangi bir aksesuarın elektrikli el aletinize uyması güvenli işletme için tek başına yeterli değildir.

**Çalışmaya başlamadan önce ucun güvenli biçimde takıldığından emin olun. Delikli dörtgen uç kovanlarında uç ek olarak biçimsel kavrama yoluyla emniyete alınmalıdır.** Gevsek veya güvenli biçimde sabitlenmemiş uçlar ayrılabilir veya savrulabilir. Bu da yaralanmalara neden olabilir.

**Elektrikli el aletinin havalandırma aralıklarını metal olmayan araçlarla düzenli aralıklarla temizleyin.** Motor fanı tozu gövdenin içine çeker. Metal tozunun aşırı ölçüde birikmesi elektriksiz tehlike yaratır.

**Hiçbir zaman yakın mesafelerden elektrikli el aletinin lambasının ışığına bakmayın. Lambanın ışığını hiçbir zaman yakınızdaki kişilerin gözlerine doğrultmayın.** Işık kaynağının yaydığı ışın gözlerle zarar verebilir.

**Elektrikli el aletini kendinize, başkalarına veya hayvanlara doğrultmayın.** Keskin veya ısınmış uçlar nedeniyle yaralanma tehlikesi vardır.

**Uç bloke olduğunda elektrikli el aletini hemen kapatın. Uç bloke olduğu sürece elektrikli aletini tekrar çalıştırmayın; aksi takdirde yüksek reaksiyon momentleri geri tepme oluşabilir. Uçun bloke olma nedenini güvenlik talimatını göz önünde bulundurarak tespit edin ve giderin.** Bunun nedenleri şunlar olabilir:

- İş parçası içinde takılma
- İşlenen malzemenin delinmesi
- Elektrikli el aletinin aşırı ölçüde zorlanması.

### Aküünün (akü bloğu) kullanımı ve bakımı.

**Bu güvenlik talimatı sadece 18V-FEIN-Li-Ionen-AMPSHare aküler için geçerlidir.**

**Aküyü sadece AMPShare-Partner ürünlerinde kullanın.** AMPShare işaretli 18V aküler aşağıdaki ürünlerle tam olarak uyumludur:

- FEIN-18V-AMPSHare sistemin bütün ürünleri
- AMPShare-Partner'in bütün 18 V ürünleri.

**Yanlış, hasar görmüş, onarılmış veya değiştirilmiş akülerle veya taklit ve yabancı marka akülerle çalışmak ve bunları şarj etmek durumunda yangın veya patlama tehlikesi vardır.**

Ürününüzün içinde bulunan işletme talimatındaki akü tavsiyelerini uyun. Ancak bu şekilde akü ve ürün tehlikesiz biçimde işletilebilir ve aküler tehlikeli zorlanmalara karşı korunabilir.

**Aküler sadece FEIN veya bir AMPShare-Partner tarafından tavsiye edilen şarj cihazlarında şarj edin.** Belirli tipte akülerin şarjına uygun şarj cihazları başka akülerde kullanıldığında yangın tehlikesi ortaya çıkar.

**Akü kısmi şarjlı olarak teslim edilir.** Aküden tam performans alabilmek için, ilk kullanımdan önce aküyü şarj cihazında tam olarak şarj edin.

**Aküler çocukların erişemeyeceği bir yerde saklayın.**

**Aküler dağıtılabile, açılamaz ve parçalanamaz. Aküler mekanik darbelerle maruz bırakılmayın.** Hasar oluşma veya akülerin usulüne aykırı kullanımında zararlı buhar ve sıvılar çıkabilir. Buharlar solum yollarını tahriş edebilir. Dışarı sızan sıvı cilt tahrişlerine ve yanıklara neden olabilir.

**Cildiniz aküden sızan sıvı ile temasa gelecek olursa, hemen bol su ile yıkayın. Akü sıvısı gözünüzle temasa gelecek olursa, gözlerinizi temiz su ile yıkayın ve zaman geçirmeden bir hekime başvurun!**

**Akü sıvısı yakındaki parçalara bulaşacak olursa, ilgili parçaları kontrol edin. Koruyucu iş eldivenleri kullanarak akü sıvısı ile temasa gelmekten kaçının. Akü sıvısı bulaşan parçaları kuru bir bezle temizleyin veya gerekiyorsa parçaları değiştirin.** Çıkan buharlar solum yollarını tahriş edebilir. Dışarı sızan sıvı cilt tahrişlerine ve yanıklara neden olabilir.

**Aküde kısa devre yaptırmayın. Kullanım dışındaki aküler büro ataçları, madeni paralar, çiviler, vidalar veya küçük madeni nesnelere uzak tutun. Bunlar akü kontakları arasında köprüleme yapabilir.** Akü kontakları arasındaki bir kısa devre yanıklara veya yangın çıkmasına neden olabilir.

**Çivi veya tornavida gibi sivri, keskin nesnelere veya dıştan kuvvet uygulamaları aküde hasara neden olabilir.** Akü içinde bir kısa devre olabilir ve akü yanabilir, duman çıkarabilir, patlayabilir ve aşırı ölçüde ısınabilir.

**Hiçbir zaman hasarlı akülerin bakımını yapmayın.** Akülerin her türlü bakım işlemleri sadece üretici veya yetkili müşteri servisleri tarafından yapılabilir.

**Aküyü ısınmaya karşı, örneğin sürekli güneş ışımına karşı, ateşe, kirlenmeye, suya ve neme karşı koruyun.** Patlama ve kısa devre tehlikesi vardır.

**Aküyü sadece -20 °C ile +50 °C arasındaki bir ortam sıcaklığında çalıştırın ve depolayın.** Örneğin yaz mevsiminde aküyü araç için bırakmayın. < 0 °C sıcaklıklarda akünün performansında düşme olabilir.

**Aküyü 0 °C ile +35 °C arasındaki ortam sıcaklığında şarj edin. Aküyü USB bağlantısı ile sadece +10 °C ile +35 °C arasındaki ortam sıcaklığında şarj edin.** Anılan sıcaklık aralıkları dışında şarj edilmesi durumunda aküde hasar meydana gelebilir veya yangın çıkma olasılığı artar.

**Boşalmış aküde dikkatli hareket edin. Çok yüksek bir kısa devre akımına neden olabileceklerinden, aküler bir tehlike kaynağı oluşturur.** Lityum iyon aküler boş durumda gözüküyorsa, bunları tam olarak deşarj etmeyin.

**Aküyü (tuzlu)suyu veya başka sıvılar içinde daldırmayın. Sıvılarla kontak durumunda aküde hasar meydana gelebilir.** Bunun sonucunda aşırı ısınma, duman çıkarma, yanma veya patlama olabilir. Bu gibi durumlarda aküyü kullanmaya devam etmeyin ve yetkili bir FEIN müşteri servisi ile iletişime geçin.

**Hasarlı aküyü kullanmayın. Koku çıkarma, aşırı ısınma, renk değiştirme ve deforme olma gibi anormal gelişmeler meydana geldiğinde akünün kullanımına hemen son verilmelidir.** Bu gibi durumlarda kullanıma devam edilirse, akü aşırı ölçüde ısınabilir, duman çıkarabilir, yanabilir veya patlayabilir.

**Aküyü açmayın, üzerine basınç uygulamayın, aşırı ölçüde ısıtmayın veya yakmayın.** Bu kurala uyulmadığı takdirde yanma ve yangın tehlikesi vardır. Üreticinin talimatına uyun.

**Yanmakta olan lityum iyon aküyü su, kum veya yangın söndürme battaniyesi ile söndürün.**

**Akü üzerine gelecek fiziksel darbelerden/etkilere kaçının. Darbeler ve yabancı maddelerin akü içine sızması aküde hasara neden olabilir.** Bunun sonucunda sızma, aşırı ısınma, duman çıkarma, yanma veya patlama olabilir.

**Aküyü hiçbir zaman gece boyunca kontrolünüz dışında şarj etmeyin.** Bu kurama uyulmadığı takdirde yangın ve patlama tehlikesi oluşur.

**Aküyü orijinal ambalajından kullanılacağı zaman çıkarın.**

**Aküyü sadece elektrikli el aleti kapalı durumda çıkarın.**

**Elektrikli el aletinin kendinde bir çalışma yapmaya başlamadan önce aküyü çıkarın.** Elektrikli el aleti kontrol dışı çalışacak olursa, yaralanma tehlikesi ortaya çıkar.

**Aküyü neme ve suya karşı koruyun.** Akünün ve elektrikli el aletinin kirlenen bağlantı yerlerini kuru ve temiz bir bezle temizleyin.

**Taşıma ve saklama esnasında aküyü elektrikli el aletinden çıkarın.**

**FEIN veya AMPShare-Partner şarj cihazlarının kullanma kılavuzu içindeki güvenlik talimatına uyun.**

**Titreşim ve gürültü emisyon değerleri**

Bu talimatta belirtilen titreşim ve gürültü emisyon değerleri EN 62841'de anılan bir ölçme yöntemi ile belirlenmiş olup, elektrikli el aletlerinin birbirli ile kıyaslanmasında kullanılabilir. Bu değerler titreşim ve gürültü yükünün geçici olarak tahmin edilmesine de uygundur.

 Belirtilen titreşim ve gürültü emisyon değerleri elektrikli el aletinin temel kullanım alanlarına aittir.

Ancak elektrikli el aleti başka uygulamalar için kullanılırsa, farklı uçlar veya yetersiz bakım altında kullanılırsa, belirtilen titreşim ve gürültü emisyonu seviyesinden sapmalar görülebilir. Bu da, bütün çalışma süresi içindeki titreşim ve gürültü emisyon yükünü belirgin ölçüde yükseltebilir.

Titreşim ve gürültü emisyon yükünün tam olarak tahmin edilebilmesi için, aletin kapalı olduğu süreler veya çalıştığı fakat gerçekten kullanılmadığı süreler de dikkate alınmalıdır. Bu da, bütün çalışma süresi içindeki titreşim ve gürültü emisyon yükünü belirgin ölçüde azaltabilir.

**⚠** Kullanıcıyı titreşimlere ve gürültüye karşı korumak için ek güvenlik önlemleri alın, örneğin: Elektrikli el aletinin ve uçların bakımı, ellerin sıcak tutulması, iş akışının organize edilmesi.

### Tehlikeli tozlarda çalışma

Bu aletle malzemelerin kazındığı işlerde tehlikeli olabilecek tozlar ortaya çıkar.

Örneğin asbest, asbest içeren malzemeler, kurşun içeren boyalar, metallere, bazı ahşap türleri, mineraller, taş içerikli malzemelere ait silikat parçacıkları, boya incelticiler, ahşap koruyucu maddeler, su araçlarında kullanılan zehirli koruyucu maddelere dokunmak veya bunları solumak kullanıcılar arasında alerjik reaksiyonlara ve/veya solunum yolu hastalıklarına, üreme rahatsızlıklarına neden olabilir. Tozların solunma tehlikesi yayılımla ilgilidir. Yaptığınız işte ortaya çıkan toza uygun bir emme tertibatı ve kişisel koruyucu donanım kullanın ve çalıştığınız yerin içine havalandırılmasını sağlayın. Asbest içeren malzemelerin işlenmesini uzmanlara bırakın.

Ahşap tozu ve hafif metal tozu, kızgın malzeme tozu ile kimyasal maddelerin karışımı elverişsiz koşullarda kendiliğinden tutuşabilir ve patlamaya neden olabilir. Çalışırken ortaya çıkan kıvılcıkların toz haznelere yönelmesini, elektrikli aletinin ve malzeme kazıma işlemi esnasında ortaya çıkan malzemenin aşırı ölçüde ısınmasını önleyin, toz haznelerini zamanında boşaltın, malzeme üreticisinin talimatlarına ve ülkenizdeki malzeme işleme yönetmeliklerine uyun.

### Çalışırken dikkat edilmesi gereken hususlar.

Dönme yönü değiştirme şalterini sadece motor dururken kullanın.

Elektrikli el aletinin termik zorlanması tutamaktadır LED'in yanıp sönmesi ile gösterilir.

Aşırı zorlanma durumunda elektrikli el aleti kapanır.

**⚠ UYARI** Yanma tehlikesi. Uç uygulama esnasında aşırı ölçüde ısınabilir. Şu

durumlarda akünün soğumasını bekleyin:

- Elektrikli el aletini elinizden bıraktığınızda
- Uç değiştirmeden önce

Örneğin taşıma esnasında yanlışlıkla çalıştırmayı önlemek için dönme yönü değiştirme şalterini orta konuma getirin.

Döner durumdaki uç kayabileceğinden, elektrikli el aletini sadece kapalı durumda somun veya vida üzerine yerleştirin.

Vidaları takarken ve vidaları sökerken elektrikli el aletini vidaya göre 90° ile tutun.

Eğik tuttuğunuz takdirde vida başı hasar görebilir ve kullanılan kuvvet vidaya aktarılamaz.

Gereksiz uzunluktaki darbeleme süresi elektrikli el aletinin aşınmasını hızlandırır.

İlgili vidalama işlemine ait darbeleme süresini belirleyin ve gerçek olarak ulaşılan sıkma torkunu bir tork anahtarı ile kontrol edin.

Darbeleme süresine ait referans değerler sayfa 12'teki grafikte gösterilmektedir.

Vida büyüklüğüne göre darbeleri somun sıkma makinesinin ayarlanma tavsiyesi:

| ASCD18-1000W34 AS (**) |                       |        |                |
|------------------------|-----------------------|--------|----------------|
| Kademe                 | M <sub>max</sub> [Nm] | Vida-Ø | Dayanım sınıfı |
| 6                      | 1050                  | ≥ M 27 | ≥ 8.8          |
| 5                      | 900                   | ≥ M 27 | ≥ 8.8          |
| 4                      | 750                   | ≥ M 24 | ≥ 8.8          |
| 3                      | 600                   | ≥ M 22 | ≥ 8.8          |
| 2                      | 450                   | ≥ M 20 | ≥ 8.8          |
| 1                      | 300                   | ≥ M 18 | ≥ 8.8          |

**ASCD18-1000W34 AS (\*\*):** 3/4 redüksiyon adaptörü takılı darbeleri somun sıkma makinesini 1/2'de maksimum kademe 3'te (600 Nm) kullanın.

| ASCD18-300W2 AS (**) |                       |        |                |
|----------------------|-----------------------|--------|----------------|
| Kademe               | M <sub>max</sub> [Nm] | Vida-Ø | Dayanım sınıfı |
| 6                    | 290                   | ≥ M 18 | ≥ 8.8          |
| 5                    | 210                   | ≥ M 16 | ≥ 8.8          |
| 4                    | 135                   | ≥ M 14 | ≥ 8.8          |
| 3                    | 85                    | ≥ M 12 | ≥ 8.8          |
| 2                    | 50                    | ≥ M 10 | ≥ 8.8          |
| 1                    | 25                    | ≥ M 8  | ≥ 8.8          |

### Düşme emniyeti

Yüksekte çalışmak üzere FEIN bu ürün için uygun aksesuar olarak düşme emniyeti sunmaktadır.

**⚠ UYARI** Düşme emniyeti üzerinde belirtilen maksimum yükü aşmayın. Aksi takdirde ciddi yaralanmalara veya ölümcül kazalara neden olabilirsiniz.



Düşme emniyeti içindeki güvenlik talimatına ve uyarılara uyun.

Düşme emniyetini sadece burada gösterilen biçimde, kendisi için öngörülen elektrikli el aletindeki sabitleme noktasına sabitleyin (Bakınız: Sayfa 11).

## Akünün bakımı.

Aküyü yalnızca 0 °C ... sıcaklık aralığında şarj edin +35 °C (32 °F ... 95 °F). Şarj işleminin başlangıcında, akü sıcaklığı, akü şarj sıcaklığı aralığı içinde olmalıdır.

## Aküdeki şarj durumu göstergesi (Bakınız: Sayfa 10).

Şarj durumu, aküdeki şarj durumunu gösteren LED'lerle gösterilir. Şarj durumunu görmek için şarj durumu göstergesi tuşuna  veya  basın.

Şarj durumu göstergesi tuşuna bastıktan sonra hiçbir LED yanmazsa, akü arızalı demektir ve değiştirilmesi gerekir.

## Nakliye.

Lityum iyon (Li-Ion) aküler tehlikeli madde taşıma yönetmeliği hükümlerine tabidir. Bu aküler kullanıcı tarafından başka bir kısıtlamaya gerek duyulmadan trafikte taşınabilir.

Üçüncü kişiler aracılığıyla yollamada (örneğin hava yolu veya nakliye şirketi ile yollamada) ambalaj ve etiketlemeye ait özel hükümlere uyulmalıdır. Bu konuda gönderi hazırlanırken bir tehlikeli madde uzmanından yardım alınmalıdır.

Aküyü ancak gövdesi hasarsızsa gönderin. Açık kontak yerlerini yapışkan şeritlerle kapatın ve aküyü ambalajı içinde hareket etmeyecek biçimde paketleyin. Lütfen önce başka ulusal yönetmelik hükümlerine de uyun.

## Bakım ve müşteri servisi.



Aşırı kullanım koşullarında metaller işlenirken elektrikli el aletin içinde ileten toz birikebilir. Havalandırma aralıklarından

kuru ve yağsız basınçlı hava ile elektrikli el aletin iç kısmını sık sık temizleyin.

Asbeste temas eden ürünler onarım işlemine gönderilemez. Asbestle kirlenen ürünleri ülkenizdeki asbest içerikli atıklara ilişkin yasal mevzuata uygun olarak atın.

Onarımı gereken FEIN elektrikli el aletleri ve aksesuarı için lütfen FEIN Müşteri Servisi ile iletişime geçin. Adresi İnternette [www.fein.com](http://www.fein.com) sayfasında bulabilirsiniz.

Eskidiğinde veya yaşındığında elektrikli el aletindeki etiketi ve uyarıları yenileyin.

Bu elektrikli el aletin güncel yedek parça listesini İnternette [www.fein.com](http://www.fein.com) sayfasında bulabilirsiniz.

Sadece orijinal yedek parçalar kullanın.

## Aşağıdaki parçaları gerektiğinde kendiniz de değiştirebilirsiniz:

uçlar, akü

## Bakım ve temizlik.

Akünün havalandırma aralıklarını ve bağlantı yerlerini düzenli olarak yumuşak, temiz ve kuru bir fırça ile temizleyin.

– Akünün temizliği için kimyasal madde kullanmayın.

## Teminat ve garanti.

Ürüne ilişkin teminat piyasaya sunulduğu ülkenin yasal düzenlemeleri çerçevesinde geçerlidir. Ayrıca FEIN, FEIN üretici garanti beyanına uygun bir garanti sağlar. Elektrikli el aletinizin teslimat kapsamında bu kullanma kılavuzunda tanımlanan veya şekli gösterilen aksesuarın sadece bir parçası da bulunabilir.

## Uyumluluk beyanı.

**CE beyanı** Sadece Avrupa Birliği ve EFTA üyeleri (European Free Trade Association) ve sadece AB ve EFTA pazarları için tasarlanan ürünler için geçerlidir. Ürün AB pazarına sunulduğunda UKCA işareti geçerliliğini yitirir.

**UKCA beyanı** Sadece Britanya pazarı (İngiltere, Galler ve İskoçya) ve Britanya pazarı için tasarlanmış ürünler için geçerlidir. Ürün Britanya pazarına sunulduğunda CE işareti geçerliliğini yitirir.

FEIN firması tek sorumlu olarak bu ürünün bu kullanım kılavuzunun son sayfasında belirtilen ilgili koşullara uygun olduğunu beyan eder.

Teknik belgelerin bulunduğu merkez:

C. & E. Fein GmbH

Hans-Fein-Straße 81

73529 Schwäbisch Gmünd-Bargau, Germany

## Çevre koruma, tasfiye.



**Aküleri evsel çöplerin içine atmayın!**

Ambalaj malzemesi, kullanım ömrünü tamamlamış elektrikli el aletleri ve aksesuar çevre dostu geri kazanım merkezine gönderilmelidir.

Aküleri sadece deşarj olmuş durumda ve çevre koruma hükümlerine uygun olarak tasfiye yapacak bir merkeze gönderin.

Tam olarak deşarj olmamış akülerde kısa devre tehlikesini önlemek üzere bağlantı fişini yapışkan bantla izole edin.























## Sadece AB ülkeleri için:











Arızalı veya kullanım ömrünü tamamlamış aküler 2006/66/AT yönetmeliği uyarınca ayrı ayrı toplanmak ve çevre dostu tasfiye için geri kazanım merkezlerine gönderilmek zorundadır.



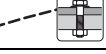

Az eredeti kezelési útmutató fordítása.

## Felhasznált jelölések, rövidítések és fogalmak.

| Szimbólumok, jelek   | Magyarázat   |
|--|--|
|    | Mindenképpen olvassa el a mellékelt dokumentációt, mint például a kezelési útmutatót és a biztonsági tájékoztatót.   |
| <br>Powered by  | Az AMPShare egy közös akkumulátor-rendszer, amellyel sok különböző márkás profi-szerszámot ugyanazzal az akkumulátorral lehet üzemeltetni.                                   |
|    | Ne érjen hozzá az elektromos kéziszerszám forgó alkatrészeihez.  |
|    | Tartsa be az oldalsó szövegben vagy ábrán található utasításokat!  |
|    | Általános tiltó jel. Ez az eljárás tilos.  |
|    | Ezelőtt a lépés előtt távolítsa el az akkumulátort az elektromos kéziszerszámból. Ellenkező esetben az elektromos kéziszerszám véletlenszerű elindulása sérüléseket okozhat. |
|    | A munkák közben használjon védőszemüveget.   |
|    | A munkák közben használjon zajcsökkentő fülvédőt.  |
|    | A munkák közben használjon kézvédőt.   |
|    | Ne töltsön fel megrongálódott akkumulátorokat.   |
| <br>             | Óvja meg az akkumulátort a forróságtól, például a tartós napsugárzástól, a tűztől, a szennyezésektől, a víztől és a nedvességtől.  |
|    | Ügyeljen a jel mellett álló szövegben található tájékoztatásra!  |
|   | Kiegészítő információ.   |
|    | Fogantyú-felület   |
|    | Bekapcsolás  |
|    | Kikapcsolás  |
|    | A CE-jel igazolja, hogy az elektromos kéziszerszám megfelel az Európai Unió irányelveinek.   |
|    | igazolja, hogy az elektromos kéziszerszám megfelel Nagy-Britannia (Anglia, Wales, Skócia) Unió irányelveinek.  |
| <br>C US<br>C LISTED US<br>Intertek  | Ez a jel igazolja ezen termék megfelelőségének meglétét az Egyesült Államokban és Kanadában.   |
|    | Igazolja, hogy az elektromos kéziszerszám megfelel a Vámunió (Belarusz, Oroszország, Kirgizisztán, Kazahsztán és Örményország) nemzeti műszaki előírásainak.                 |
|  <b>FIGYELMEZTETÉS</b>   | Ez a tájékoztató egy lehetséges veszélyes helyzetre figyelmeztet, amely súlyos vagy halálos sérüléshez vezethet.   |

| Szimbólumok, jelek   | Magyarázat   |
|--|--|
|  | Újrafeldolgozás jel: az újrahasznosítható anyagokat jelöli   |
|  | A használaton kívül helyezett elektromos kéziszerszámokat és egyéb elektrotechnikai és elektromos termékeket külön össze kell gyűjteni és a környezetvédelmi szempontoknak megfelelő újrafelhasználásra kell leadni. |
|  | Újrahasználható csomagolásokat és termékeket jelöl, amelyeket egymástól elkülönítve kell összegyűjteni és ártalmatlanítani.  |
|  | Akkumulátor típus  |
|  | Töltőkészülék típusa   |
|   | Súly az „EPTA-Procedure 01” (01 EPTA-szabvány) szerint   |
|  | Alacsony fordulatszám  |
|  | Magas fordulatszám   |
|  | Kemény csavarozási eset, például csavarok és anyák alátétekkel együtt (a csavar átmérőjétől és szilárdságától függően)   |
|  | Rugalmas csavarozási eset, például autófelnik, rugós alátétek, tányérrugók, támcsavarok, hosszabbítók  |
|  | Lágy csavarozási eset puha alap esetén, például fa (a csavar átmérőjétől és hosszától függően), ólom-, vagy fiberalátétek  |
| (**)   | Számjegyeket vagy betűket tartalmazhat   |
| ***  | Részben a szállítmány része  |
| (Ax - Zx)  | Jelölés belső célokra  |

| Jel   | Nemzetközi egység   | Magyarázat  |
|---|---|---|
| $U$   | V <sub>~</sub>  | Elektromos egyenfeszültség  |
| $f$   | Hz  | Frekvencia  |
| $n_0$   | /min, min <sup>-1</sup> , rpm, r/min                        | Üresjáratú fordulatszám (teljesen feltöltött akkumulátor mellett)   |
| $n_s$   | /min, min <sup>-1</sup>                                     | Ütésszám  |
| $M_{...}$   | Nm  | Nyomaték (kemény csavarozás)  |
| $T_{CHARGE}$  | °C  | Megengedett környezeti hőmérséklet a töltés során   |
|  | inch  | Belső hatlapos szerszámbefogó egység  |
|  | inch  | Külső négyszöges szerszámbefogó egység  |
| $\varnothing$   | mm  | Egy körkeresztmetszetű alkatrész átmérője   |
| $L_{pA}$  | dB  | Hangnyomás szint  |
| $L_{wA}$  | dB  | Hangteljesítmény szint  |
| $L_{pCpeak}$  | dB  | Hangnyomásszint csúcserték  |
| $K_{...}$   |   | Szórás  |
| $a$   | m/s <sup>2</sup>  | A rezgés kibocsátási összérték (a három irányban mért rezgés vektorösszege) az EN 62841 szabványnak megfelelően |
| $a_h$   | m/s <sup>2</sup>  | a rezgési összértékek számtani középértéke  |
|   | m, s, kg, A, mm, V, W, Hz, N, °C, dB, min, m/s <sup>2</sup> | Az SI nemzetközi egységrendszer alapegységei és levezetett egységei.  |

## Az Ön biztonsága érdekében.

### **FIGYELMEZTETÉS** Olvassa el az összes biztonsági figyelmeztetést

és előírást. A következőkben leírt előírások betartásának elmulasztása áramütésekhez, tűzhöz és/vagy súlyos testi sérülésekhez vezethet.

**Kérjük a későbbi használatra gondosan őrizze meg ezeket a biztonsági előírásokat és utasításokat.**



Ne használja ezt az elektromos kéziszerszámot, mielőtt gondosan el nem olvasta és meg nem értette ezt a kezelési útmutatót és a mellékelt

„Általános biztonsági tájékoztatót” (dokumentáció száma: 3 41 30 465 06 0). A fent megnevezett dokumentációt a későbbi használathoz őrizze meg és az elektromos kéziszerszám továbbadása vagy eladása esetén adja tovább az új tulajdonosnak.

Ugyanígy tartsa be az idevonatkozó helyi munkavédelmi rendelkezéseket.

### **Az elektromos kéziszerszám rendeltetése:**

üvecsavarozógép az időjárás hatásaitól védett helyen a FEIN cég által engedélyezett szerszámokkal és tartozékokkal, kézzel vezetett berendezésként, csavarok és anyacsavarok vízhozzávezetés nélküli ki- és behajtására szolgál.

Olyan környezetekben, ahol zavaró hatások lépnek fel, az üzemelési minőség csökkenhet, például korlátozott időtartamú leállások, a működés vagy a rendeltetésszerű viselkedés korlátozott időtartamú legyengülése léphet fel, és előfordulhat, hogy a problémák megszüntetéséhez a kezelő személy beavatkozására van szükség.

### **Biztonsági információk.**

**Ne használjon megrongálódott elektromos kéziszerszámokat. Az elektromos kéziszerszám minden egyes használata előtt ellenőrizze a házat és a többi komponenset, nincsenek-e megrongálódva, például nem találhatók-e rajtuk repedések vagy törések.**

**Az elektromos kéziszerszámot csak a szigetelt fogantyúfelületeknél tartsa fogva, ha olyan munkát végez, amelynek során a csavar feszültség alatt álló, kívülről nem látható vezetékhez érhet. Ha a berendezés egy feszültség alatt álló vezetékhez ér, az elektromos kéziszerszám fémrészei szintén feszültség alá kerülhetnek és áramütéshez vezethetnek.**

**Ügyeljen a munkaterület alatt fekvő rejtett elektromos vezetékekre, gáz- és vízcsővekre. Ellenőrizze a munka megkezdése előtt a munkaterületet, használjon ehhez például egy fémkereső készüléket.**



A munkák közben használjon zajcsökkentő fülvédőt.

**Viseljen személyi védőfelszerelést. Használjon az alkalmazásnak megfelelő teljes védőárlapot, szemvédőt vagy védőszemüveget. Amennyiben célszerű, viseljen porvédő árlapot, zajtompító fülvédőt, védő kesztyűt vagy különleges kötényt, amely távol tartja a csiszolószerszám- és anyagrészecskéket.**

Mindenképpen védje meg a szemét a kirepülő idegen anyagoktól, amelyek a különböző alkalmazások során keletkeznek. A por- vagy védőárlapnak meg kell szűrnie a használat során keletkező port. Ha hosszú ideig ki van téve az erős zaj hatásának, elvesztheti a hallását.

**Ha a magasan dolgozik, kerítse be a munkaterület alatti tartományt és biztosítsa az elektromos kéziszerszámot és a munkadarabot leesés ellen.**

**Az elektromos kéziszerszámot csak egy stabil munkavégzési felületen használja és gondoskodjon arról, hogy szilárd, biztos alapon álljon.**

**A megmunkálásra kerülő munkadarabot megfelelően rögzítse.** Egy befogó szerkezettel rögzített munkadarab biztonságosabban van rögzítve, mintha csak a kezével tartaná.

**Tartsa szorosan az elektromos kéziszerszámot.** Rövid időre igen nagy nyomoték léphet fel.

**Ne munkáljon meg a berendezéssel magnéziumot tartalmazó anyagokat.** Ellenkező esetben tűzveszély lép fel.

**Ne munkáljon meg a berendezéssel CFK-t (szénszállal erősített műanyagot) vagy azbesztt tartalmazó anyagokat.** Ezek az anyagok rákkeltő hatásúak.

**Az elektromos kéziszerszámra táblákat és jeleket csavarokkal vagy szegecsekkel felerősíteni tilos.** Egy megrongálódott szigetelés már nem nyújt védelmet az áramütés ellen.

**Ne használjon olyan tartozékokat, amelyeket nem az elektromos kéziszerszámot gyártó cég fejlesztett ki, vagy amelyek használatát az nem engedélyezte.** Biztonságos üzemelést csak úgy lehet elérni, ha a tartozék pontosan hozzáillik az Ön elektromos kéziszerszámához.

**Minden használat előtt győződjön meg róla, hogy a betétszerszám biztonságosan rögzítve van. Egy furattal ellátott négyszögletes szerszámbe fogó egység esetén a betétszerszámot kiegészítőleg alakzáró módon is biztosítani kell.** Laza, vagy nem biztonságosan rögzített betétszerszámok leválhatnak és kirepülhetnek. Ez sérülésekhez vezethet.

**Rendszeresen tisztítsa ki egy fémentes tárgyval az elektromos kéziszerszám szellőzőnyílásait.** A motorventilátor beszívja a port a motorháza. Ez túlságosan sok fémpor felgyülemzése esetén villamos zárlatot okozhat.

**Sohase nézzen bele közelről az elektromos kéziszerszám lámpája által kibocsátott fénybe. Sohase irányítsa a lámpa fényét a közelben tartózkodó más személyek szemébe.** A lámpa által kibocsátott sugárzás káros lehet a szemre.

**Sohase irányítsa az elektromos kéziszerszámot saját magára, vagy a közelben tartózkodó más személyekre, vagy állatokra.** Ez az éles vagy forró szerszámok által okozott sérülésekhez vezethet.

**Ha a betétszám leblokkolt, azonnal kapcsolja ki az elektromos kéziszerszámot. Ne kapcsolja be ismét az elektromos kéziszerszámot, amíg a betétszám le van blokkolva; ellenkező esetben igen magas reakciós nyomatékkal járó visszarugás léphet fel. A biztonsági előírások figyelembe vételével határozza meg és hárítsa el a betétszám leblokkolásának okát. Ennek a következő lehetséges okai lehetnek:**

- Beékelődés a megmunkálás alatt álló munkadarabra
- A megmunkálás alatt álló anyag törése
- Az elektromos kéziszerszám túlterhelése.

### **Az akkumulátor (akkumulátor-blokk) felhasználása és kezelése.**

**Ezek a biztonsági előírások csak a 18V-FEIN lítium-ionos AMPShare akkumulátorokra vonatkoznak!**

**Az akkumulátort csak AMPShare partnerek termékeiben használja.** Az AMPShare megjelölésű 18V akkumulátorok a következő termékekkel teljesen kompatibilisek:

- a FEIN-18V-AMPShare-rendszerhez tartozó összes termékkel
- az AMPShare-partnerek összes 18V-os termékével.

**A nem az elektromos kéziszerszámhoz való, megrongálódott, javított vagy újrafeldolgozott akkumulátorokkal, utántáttal és idegen gyártmányú akkumulátorokkal végzett munka, illetve az ilyen akkumulátorok feltöltése tűz- és/vagy robbanásveszélyes.**

**Vegye tekintetbe a termék Kezelési Útmutatójában található akkumulátor-javaslatokat.** Az akkumulátorokat és a terméket csak így lehet biztonságosan üzemeltetni, és így az akkumulátorok védve vannak a veszélyes túlterhelések ellen.

**Az akkumulátorokat csak a FEIN vagy egy AMPShare-partner által ajánlott töltőkészülékekben tölts fel.** Ha egy bizonyos akkumulátortípus feltöltésére szolgáló töltőkészülékben egy másik akkumulátort próbál feltölteni, tűz keletkezhet.

**Az akkumulátor részben feltöltve kerül kiszállításra.** Az akkumulátor teljes teljesítményének biztosítására az első alkalmazás előtt tölts fel teljesen az akkumulátort a töltőkészülékben.

**Az akkumulátorokat olyan helyen tárolja, ahol azokhoz gyerekek nem férhetnek hozzá.**

**Az akkumulátorokat nem szabad szétszerelni, kinyitani vagy feldarabolni. Ne tegye ki az akkumulátor mechanikus lökéseknek.** Az akkumulátor megrongálódása és szakszerűtlen használata esetén abból káros gőzök és folyadékok léphetnek ki. A gőzök ingerelhetik a légzőutakat. A kilépő akkumulátorfolyadék irritációkat vagy égéses bőrsérüléseket okozhat.

**Ha az akkumulátorfolyadék érintkezésbe jut a bőrrel, azt bő vízzel azonnal öblítse le. Ha akkumulátorfolyadék jut a szemébe, tiszta vízzel mossa ki és azonnal menjen orvoshoz!**

**Ha az akkumulátorfolyadék a szomszédos tárgyakat benedvesítette, ellenőrizze az érintett alkatrészeket. Viseljen védőkesztyűt és kerülje így el, hogy a folyadék megérintse a bőrt. Tisztítsa meg egy száraz háztartási papírral, illetve szükség esetén cserélje ki az alkatrészeket. A kilépő gőzök ingerelhetik a légzőutakat. A kilépő akkumulátorfolyadék irritációkat vagy égéses bőrsérüléseket okozhat.**

**Sohase zárja rövidre az akkumulátor pólusait. Tartsa távol a használaton kívüli akkumulátort irrodai kapcsolótól, pénzérméktől, kulcsoktól, szögektől, csavaroktól és más kisméretű fémtárgyaktól, amelyek áthidalhatják az érintkezőket.** Az akkumulátor érintkezési közötti rövidzárlat égési sérüléseket vagy tüzet okozhat.

**Éles tárgyak, például szögek vagy csavarhúzó, valamint külső erőbehatások megrongálhatják az akkumulátort.** Ekkor belső rövidzárlat léphet fel, az akkumulátor kigyulladhat, füstölni kezdhet, felrobbanhat vagy túlhevülhet.

**Sohase próbáljon meg megrongálódott akkumulátorokat karbantartani.** Az akkumulátoron karbantartási munkákat csak a gyártó vagy egy erre feljogosított vevőszolgálat végezhet.

**Óvja meg az akkumulátort a forróságtól, például a tartós napsugárzástól, a tűztől, az elszennyeződésektől, a víztől és a nedvességtől.**



Ellenkező esetben robbanás- és tűzveszély áll fenn.

**Az akkumulátort csak -20 °C és +50 °C közötti környezeti hőmérséklet mellett üzemeltesse.** Ezért például nyáron ne hagyja az autóban az akkumulátort. < 0 °C alatti hőmérsékletek esetén a készülék típusától függően teljesítménykorlátozás léphet fel.

**Az akkumulátort csak 0 °C és +35 °C közötti környezeti hőmérséklet mellett töltsse.** az USB-csatlakozóval ellátott akkumulátorokat +10 °C és +35 °C közötti környezeti hőmérséklet mellett csak ezen az USB-csatlakozón keresztül töltsse. A megengedett hőmérséklettartományon kívüli töltés az akkumulátort megrongálhatja vagy megnövelheti a tűzveszélyt.

**A kisült akkumulátorokat óvatosan kezelje.** Az akkumulátorok veszélyforrást jelentenek, mert igen magas rövidzárlati áramot hozhatnak létre. A lítium-ionos akkumulátorok akkor sem merülnek ki teljesen, ha úgy tűnik, hogy teljesen kimerült állapotban vannak.

**Ne merítse bele az akkumulátort folyadékokba, mint például (sós) vízbe vagy italokba. A folyadékokkal való érintkezés megrongálhatja az akkumulátort.** Ez hőfejlődéshez, füstképződéshez, vagy az akkumulátor kigyulladásához vagy felrobbanásához vezethet. Az akkumulátort ne használja tovább, forduljon egy a FEIN által erre feljogosított vevőszolgálathoz.

**Ha egy akkumulátor megrongálódott, ne használja. Egy akkumulátort használatát azonnal meg kell szakítani, ha a szokásostól eltérő jelenségek, például szagképződés, erős hőképződés, elszíneződés vagy alakváltozás. Az üzem folytatásakor az akkumulátorban erős hőképződés vagy füst léphet fel, az akkumulátor kigyulladhat vagy felrobbanhat.**

**Ne nyissa fel, ne zúzza szét, ne melegítse túl és ne égesse el az akkumulátort.** Ellenkező esetben égési sérülések veszélye és tűzveszély áll fenn. Tartsa be a gyártó előírásait.

**A meggyulladt lítium-ionos akkumulátorokat vízzel, homokkal vagy tűzoltó takaróval oltsa el.**

**Kerülje el a fizikai ütések/behatásokat. Az ütések vagy a tárgyak behatolás megrongálhatja az akkumulátorokat.** Ez szivárgásokhoz, hőfejlődéshez, füstképződéshez, vagy az akkumulátor kigyulladásához vagy felrobbanásához vezethet.

**Sohase töltse fel éjjel felügyelet nélkül az akkumulátort.** Ellenkező esetben bizonyos esetekben tűz- és robbanásveszély áll fenn.

**Az akkumulátort csak akkor vegye ki az eredeti csomagolásból, ha használni akarja.**

**Az akkumulátort csak kikapcsolt állapotú elektromos kéziszerszámból vegye ki.**

**Az elektromos kéziszerszámon végzendő bármely munka megkezdése előtt vegye ki az akkumulátort az elektromos kéziszerszámból.** Ha az elektromos kéziszerszám akaratlanul elindul, sérülésveszély áll fenn.

**Óvja meg az akkumulátort a nedvességtől és a víztől.** Az akkumulátor és az elektromos kéziszerszám elszennyeződött csatlakozásait egy tiszta és száraz kendővel tisztítsa meg.

**Az elektromos kéziszerszám szállításához és tárolásához vegye ki abból az akkumulátort.**

**Tartsa be a FEIN vagy az AMPShare-partner által gyártott töltőkészülék kezelési utasításában található biztonsági előírásokat.**

### **Regésszintek és zajkibocsátási értékek**

Az ezen előírásokban megadott regésszintek és zajkibocsátási értékek az EN 62841 szabványban rögzített mérési módszerrel kerültek meghatározásra és az elektromos kéziszerszámok egymás közötti összehasonlítására használhatók. Az értékek a rezgési és zajterhelés ideiglenes becsülésére is alkalmazhatók.

 A megadott regésszintek és zajkibocsátási értékek az elektromos kéziszerszám fő alkalmazási területeire vonatkoznak.

Ha azonban az elektromos kéziszerszámot más célokra, eltérő betétszerszámokkal vagy nem kielégítő karbantartás mellett használják, a rezgési összetételek és a zajkibocsátási értékek eltérhetnek az itt megadott értékektől. Ez az egész munkaidőre vonatkozó rezgési és zajterhelést lényegesen megnövelheti.

A rezgési és zajterhelés pontos megbecsüléséhez figyelembe kell venni azokat az időszakokat is, amikor a berendezés kikapcsolt állapotban van, vagy amikor be van ugyan kapcsolva, de nem kerül ténylegesen használatra. Ez az egész munkaidőre vonatkozó rezgési és zajterhelést lényegesen csökkentheti.

 Hozzon kiegészítő biztonsági intézkedéseket a kezelőnek a rezgések és a zajkibocsátás hatása elleni védelmére, például: Az elektromos kéziszerszám és a betétszerszámok karbantartása, a kezek melegen tartása, a munkamenetek megszervezése.

### **A veszélyes porfajták kezelése**

Az ezzel a százzal végzett anyagmunkáló folyamatok során olyan porok keletkeznek, amelyek veszélyesek lehetnek.

Egyes porfajták (például azbeszt és azbeszt tartalmú anyagok, ólomtartalmú festékretegek, fémek, egyes fafajták, ásványok, követ tartalmazó anyagok szilikát részecskéi, festék oldószerke, fávédőszerke, a vízi járművek védelmére használt rohadás gátló anyagok) megérintése vagy belélegzése allergiás reakciókat, légúti betegségeket, rákos megbetegedéseket és a szaporodási szervek károsodását válthatják ki. A porok belélegzésével kapcsolatos kockázat az expozíció mértékétől függ. Alkalmazzon a keletkező poroknak megfelelő porélszívást, viseljen személyi védőfelszereléseket és gondoskodjon a munkahely jó szellőzéséről. Az azbeszt tartalmú anyagok megmunkálását bízza szakemberekre.

Fa és könnyűfém porok, valamint a csiszolás során keletkező porok és vegyszerek forró keverékei bizonyos körülmények között saját maguktól meggyulladhatnak, vagy robbanást okozhatnak. Gondoskodjon arról, hogy a szikrák ne a portartály felé repüljenek, kerülje el az elektromos kéziszerszám és a csiszolásra kerülő munkadarab túlhevülését, vegye figyelembe az anyag gyártójának megmunkálási előírásait, valamint az adott országban a megmunkálásra kerülő anyagokra vonatkozó érvényes előírásokat.

### **Kezelési tájékoztató.**

Az irányváltót csak álló motor mellett szabad átkapcsolni.

Az elektromos kéziszerszám termikus túlterhelését a fogantyúban elhelyezett LED villogása jelzi.

Túlterhelés esetén az elektromos kéziszerszám kikapcsol.

 **FIGYELMEZTETÉS** **Égési sérülés veszély! A betétszerszám használat**

**közben erősen felforrósodhat.** Hagyja lehűlni a betétszerszámot:

- miután letette az elektromos kéziszerszámot
- szerszámcseré előtt.

Állítsa a forgásirány-kapcsolót a középső helyzetbe, hogy például szállításnál elkerülje a véletlenszerű üzembe helyezést.

Az elektromos kéziszerszámot csak kikapcsolt készülék mellett helyezze fel az anyacsavarra/a csavarra, mivel a forgó szerszám lecsúszhat.

Az elektromos kéziszerszámot a be- és kicsavarás során a csavarhoz viszonyítva 90°-os szögben tartsa.

Egy ferdén felhelyezett kéziszerszám esetén a csavar feje megrongálódhat és az erő nem kerül átvitelre a csavarra.

Egy szükségtelenül hosszú ütemi időtartam megnöveli az elektromos kéziszerszám kopását.

Határozza meg a mindenkori csavarozási esethez szükséges ütési időtartamot, majd ellenőrizze egy nyomaték-kulccsal a ténylegesen elért forgatónyomatékot.

Az ütési időtartamra vonatkozó irányértékek a 12. oldalon az ábrán találhatóak.

Javaslat az ütvefúrónak a csavarmérettől függő beállítására:

| ASCD18-1000W34 AS (**) |                       |          |                     |
|------------------------|-----------------------|----------|---------------------|
| Fokozat                | M <sub>max</sub> [Nm] | Csavar-Ø | Szilárdsági osztály |
| 6                      | 1050                  | ≥ M 27   | ≥ 8.8               |
| 5                      | 900                   | ≥ M 27   | ≥ 8.8               |
| 4                      | 750                   | ≥ M 24   | ≥ 8.8               |
| 3                      | 600                   | ≥ M 22   | ≥ 8.8               |
| 2                      | 450                   | ≥ M 20   | ≥ 8.8               |
| 1                      | 300                   | ≥ M 18   | ≥ 8.8               |

**ASCD18-1000W34 AS (\*\*):** Ha egy 3/4" - 1/2"-os adapterrel dolgozik, akkor az ütvecsavarozó gépen legfeljebb a 3. fokozatot (600 Nm) használja.

| ASCD18-300W2 AS (**) |                       |          |                     |
|----------------------|-----------------------|----------|---------------------|
| Fokozat              | M <sub>max</sub> [Nm] | Csavar-Ø | Szilárdsági osztály |
| 6                    | 290                   | ≥ M 18   | ≥ 8.8               |
| 5                    | 210                   | ≥ M 16   | ≥ 8.8               |
| 4                    | 135                   | ≥ M 14   | ≥ 8.8               |
| 3                    | 85                    | ≥ M 12   | ≥ 8.8               |
| 2                    | 50                    | ≥ M 10   | ≥ 8.8               |
| 1                    | 25                    | ≥ M 8    | ≥ 8.8               |

### Lezuhanás elleni biztosító

A magasban végzett munkákhoz FEIN az adott termékhez illő lezuhanás elleni biztosítókat kínál tartozékként.

**FIGYELMEZTETÉS** Ne lépje túl a lezuhanás elleni biztosítókra megadott

maximális terhelést. Ellenkező esetben súlyos vagy halálos sérülések következhetnek be.



Vegye figyelembe a lezuhanás elleni biztosítóhoz mellékelz biztonsági előírásokat és utasításokat.

A lezuhanás elleni biztosítót csak az itt ábrázolt módon kösse össze az elektromos kéziszerszámon erre a célra előírányzott rögzítési pontban (lásd a 11oldalon).

### Az akkumulátor kezelése.

Az akkumulátort csak a 0 °C ... +35 °C (32 °F ... 95 °F) hőmérséklet tartományban töltsse. Az akkumulátor hőmérsékletének a töltés megkezdésekor a megengedett akkumulátor hőmérséklet tartományon belül kell lennie.

### Az akkumulátoron elhelyezett feltöltési kijelző (lásd a 10 oldalon).

A feltöltési szintet az akkumulátoron elhelyezett feltöltési kijelző zöld LED-jeivel lehet kijelezni. A töltési szint kijelzéséhez nyomja be a  vagy a  gombot. Ha a nyomógomb megnyomása után egy LED sem gyullad ki, akkor az akkumulátor hibás és ki kell cserélni.

### Szállítás.

A lithium-ionos-akkumulátorokra a veszélyes árukra vonatkozó követelmények érvényesek. A felhasználók az akkumulátorokat a közúti szállításban minden további nélkül szállíthatják.

Ha az akkumulátorok szállításával harmadik személyt (például: légi vagy egyéb szállító vállalatot) bíznak meg, akkor figyelembe kell venni a csomagolásra és a megjelölésre vonatkozó különleges követelményeket. Ebben az esetben a küldemény előkészítésébe be kell vonni egy veszélyes áru szakembert.

Csak akkor küldjön el akkumulátorokat, ha a házuk nincs megrongálódva. Ragassza le a nyitott érintkezőket és csomagolja be úgy az akkumulátort, hogy az a csomagoláson belül ne mozoghasson. Vegye figyelembe az adott országon belüli, az előbbieken esetleg túlmenő helyi előírásokat.

### Üzembentartás és vevőszolgálat.



Különösen hátrányos körülmények fennállása esetén fémek megmunkálásakor az elektromos kéziszerszám belsejébe elektromos vezetőképes por rakódhat le. Fújja ki gyakran az elektromos kéziszerszám belső terét a szellőzőnyíláson keresztül száraz és olajmentes préslevegővel.

Az olyan termékeket, amelyek azbeszttel kerültek érintkezésbe, nem szabad javításra leadni. Az azbeszttel szennyezett termékeket az adott országban érvényes, az azbeszttel tartalmazó hulladékokra vonatkozó előírásoknak megfelelően kell ártalmatlanítani.

A javításra szoruló FEIN elektromos kéziszerszámokkal és tartozékokkal forduljon a FEIN Vevőszolgálathoz. A címet a [www.fein.com](http://www.fein.com) címen találhatja meg.

Ha elhalványul, vagy elkopik, tegyen fel új figyelmeztető címkéket az elektromos kéziszerszáma.

Ennek az elektromos kéziszerszámnak a pillanatnyilag érvényes pótalkatrész-listáját az interneten a [www.fein.com](http://www.fein.com) címen találhatja meg.

Csak eredeti pótalkatrészeket használjon.

**A következő alkatrészeket szükség esetén Ön is kicserélheti:**

tartozékok, akkumulátor

## Karbantartás és tisztítás.

Időnként tisztítsa meg az akkumulátor szellőzőrését és csatlakozóit egy puha, tiszta és száraz ecsettel.

- Az akkumulátor tisztításához vegyi anyagokat ne használjon.

## Jótállás és szavatosság.

A termékre vonatkozó jótállás a forgalomba hozási országban hatályos törvényes rendelkezéseknek megfelelően érvényes. Termékeinket ezen túlmenően a FEIN jótállási nyilatkozatában leírtaknak megfelelő kiterjesztett garanciával szállítjuk.

Az elektromos kéziszerszám szállítási terjedelmében lehet, hogy az ezen kezelési útmutatóban leírásra vagy ábrázolásra került tartozékoknak csak egy része található meg.

## Megfelelőségi nyilatkozat.

A **CE-nyilatkozat** csak az Európai Unió és az EFTA (Európai Szabadkereskedelmi Társulás) országaira és csak azokra a termékekre érvényes, amelyek az EU- vagy EFTA-piac számára kerültek gyártásra. A termékek az EU-piacon való forgalombahozatala után az UKCA-jel érvényét veszti.

Az **UKCA-nyilatkozat** csak a brit piacra (Angliára, Walesre és Skóciára) és csak azokra a termékekre vonatkozik, amelyek a brit piac számára kerültek gyártásra. A termékek a brit piacon való forgalombahozatala után a CE-jel érvényét veszti.

A FEIN egyedüli felelősséggel kijelenti, hogy ez a termék megfelel az ezen kezelési útmutató utolsó oldalán megadott idevonatkozó előírásoknak.

A műszaki dokumentáció a következő helyen található:

C. & E. Fein GmbH

Hans-Fein-Straße 81

73529 Schwäbisch Gmünd-Bargau, Germany

## Környezetvédelem, hulladékkezelés.



**Ne dobja ki az akkumulátorokat a háztartási szemétkébe!**

A csomagolásokat, a selejtes elektromos kéziszerszámokat és tartozékokat a környezetvédelmi szempontoknak megfelelően kell újra felhasználni.

Az akkumulátorokat csak kisütött állapotban adja le a megfelelő ártalmatlanításra.

Nem teljesen kisütött akkumulátorok esetén elővigyázatosságból, rövidzárlatok megakadályozására a csatlakozókat szigetelőszalaggal szigetelje le.

### **Csak az EU-tagországok számára:**









A 2006/66/EK irányelv értelmében a meghibásodott vagy elhasznált akkumulátorokat külön kell összegyűjteni és a környezeti előírásoknak megfelelő újrafelhasználásra kell leadni.



## Překlad původního návodu k obsluze.

## Použité symboly, zkratky a pojmy.

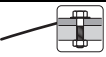
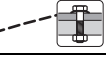
| Symbol, značka | Vysvětlení   |
|----------------|--|
|                | Nezbytně čtěte přiložené dokumenty jako návod k obsluze a všeobecná bezpečnostní upozornění.   |
|                | AMPShare je společný akumulátorový systém, pomocí kterého můžete používat mnoho nástrojů mnoha profesionálních značek pouze s jedním akumulátorem. |
|                | Nedotýkejte se rotujících dílů elektronářadí.  |
|                | Uposlechněte pokynů ve vedle stojícím textu nebo grafice!  |
|                | Všeobecná značka zákazu. Toto počínání je zakázané.  |
|                | Před tímto pracovním krokem odstraňte z elektronářadí akumulátor. Jinak existuje nebezpečí poranění dané neúmyslným rozběhem elektronářadí.        |
|                | Při práci použijte ochranu očí.  |
|                | Při práci použijte ochranu sluchu.   |
|                | Při práci použijte ochranu rukou.  |
|                | Nenabíjejte žádné poškozené akumulátory.   |
|                | Chraňte akumulátor před teplem, např. i před dlouhodobým slunečním zářením, před ohněm, nečistotami, vodou a vlhkostí.                             |
|                | Dbejte upozornění ve vedlejším textu!  |
|                | Doplňková informace.   |
|                | Oblast uchopení  |
|                | Zapnutí  |
|                | Vypnutí  |
|                | Potvrzuje shodu elektronářadí se směrnicemi evropského společenství.   |
|                | Potvrzuje shodu elektronářadí se směrnicemi Velké Británie (Anglie, Wales, Skotsko).   |
|                | Tento symbol potvrzuje certifikaci tohoto výrobku v USA a Kanadě.  |
|                | Potvrzuje shodu elektronářadí s národními technickými předpisy celní unie (Bělorusko, Rusko, Kyrgyzstán, Kazachstán a Arménie).                    |
|                | Toto upozornění ukazuje možnou nebezpečnou situaci, která může vést k vážným poraněním nebo smrti.   |
|                | Značka recyklace: označuje recyklovatelné materiály  |



| Symbol, značka   | Vysvětlení   |
|--|--|
|  | Vyřazené elektronářadí a další elektrotechnické a elektrické výrobky rozebrané shromážděte a dodejte k opětovnému zhodnocení nepoškozujícím životní prostředí. |
|  | Označuje recyklovatelné obaly a výrobky, které se musejí navzájem odděleně sbírat a likvidovat.  |
|  | Typ akumulátoru  |
|  | Typ nabíječky  |
|   | Hmotnost podle EPTA-Procedure 01   |
|  | Malý počet otáček  |
|  | Velký počet otáček   |
|  | Průběh krouticího momentu při tvrdém podkladu, např. šrouby a matice s plochou podložkou (v závislosti na průměru šroubu a pevnosti)                           |
|  | Průběh krouticího momentu při pružném podkladu, např. automobilové disky, pružné podložky, talířové pružiny, rozpěrky, prodloužení                             |
|  | Průběh krouticího momentu při měkkém podkladu, např. dřevo (v závislosti na průměru a délce šroubu), olověné nebo fibrové podložky                             |
| (**)   | může obsahovat číslice nebo písmena  |
| ***  | částečný obsah dodávky   |
| (Ax - Zx)  | Označení pro interní účely   |

| Značka   | Jednotka mezinárodní  | Vysvětlení   |
|--|---|--|
| $U$  | V <sub>---</sub>  | Elektrické stejnosměrné napětí   |
| $f$  | Hz  | Frekvence  |
| $n_0$  | /min, min <sup>-1</sup> , rpm, r/min                        | Počet otáček při běhu naprázdno (u plně nabitého akumulátoru)            |
| $n_s$  | /min, min <sup>-1</sup>                                     | Počet úderů  |
| $M_{...}$  | Nm  | Krouticí moment (tvrdý případ šroubování)                                |
| $T_{CHARGE}$   | °C  | Přípustná teplota okolí při nabíjení                                     |
|  | inch  | Nástrojový držák vnitřní šestihran                                       |
|  | inch  | Nástrojový držák vnější čtyřhran   |
| $\varnothing$  | mm  | Průměr kulatého dílu   |
| $L_{pA}$   | dB  | Hladina akustického tlaku  |
| $L_{wA}$   | dB  | Hladina akustického výkonu   |
| $L_{pCpeak}$   | dB  | Špičková hladina akustického tlaku                                       |
| $K_{...}$  |   | Nepřesnost   |
| $a$  | m/s <sup>2</sup>  | Hodnota emise vibrací podle EN 62841 (vektorový součet tří os)           |
| $a_h$  | m/s <sup>2</sup>  | Aritmetický průměr celkových hodnot vibrací                              |
|  | m, s, kg, A, mm, V, W, Hz, N, °C, dB, min, m/s <sup>2</sup> | Základní a odvozené jednotky z mezinárodní soustavy jednotek <b>SI</b> . |

## Pro Vaši bezpečnost.

### **VAROVÁNÍ** Čtete všechna varovná upozornění a pokyny. Zanedbání při

dodržování varovných upozornění a pokynů mohou mít za následek zásah elektrickým proudem, požár a/nebo těžká poranění.

**Všechna varovná upozornění a pokyny do budoucna uschovejte.**



Toto elektronářadí nepoužívejte, dokud jste si důkladně nepřečetli a zcela neporozuměli tomuto návodu k obsluze a též příloženým „Všeobecným bezpečnostním upozorněním“ (číslo spisu 3 41 30 465 06 0). Uchovejte uvedené podklady k pozdějšímu použití a předejte je při zapůjčení nebo prodeji elektronářadí.

Dbejte rovněž příslušných národních ustanovení ochrany při práci.

### **Určení elektronářadí:**

ruční rázový utahovák pro zašroubování a vyšroubování šroubů a matic pomocí firmou FEIN schválených pracovních nástrojů a příslušenství bez přívodu vody v prostředí chráněném před povětrnostními vlivy.

V rušivém prostředí je možné snížení kvality provozu, jako dočasný výpadek, dočasná omezení funkce nebo určeného provozního chování, pro jehož odstranění je zapotřebí zásah obsluhující osoby.

### **Speciální bezpečnostní předpisy.**

**Nepoužívejte žádné poškozené elektronářadí. Před každým použitím elektronářadí zkontrolujte poškození tělesa a ostatních komponentů, zda nemají trhliny nebo praskliny.**

**Pokud provádíte práce, při kterých může šroub zasáhnout skrytá elektrická vedení, pak držte elektronářadí na izolovaných plochách rukojeti.**

Kontakt s elektrickým vedením pod napětím může přivést napětí i na kovové části stroje a vést k zásahu elektrickým proudem.

**Dbejte na skrytě položené elektrické vedení, plynové a vodovodní potrubí.** Před začátkem práce zkontrolujte pracovní oblast např. přístrojem na zjišťování kovů.



Při práci použijte ochranu sluchu.

**Noste osobní ochranné vybavení. Podle aplikace použijte ochranu celého obličeje, ochranu očí nebo ochranné brýle. Taktéž adekvátně noste ochrannou masku proti prachu, ochranu sluchu, ochranné rukavice nebo speciální zástěru, jež Vás ochrání před malými částicemi brusiva a materiálu.** Oči mají být chráněny před oduletými cizími tělísky, jež vznikají při různých aplikacích. Protiprachová maska či respirátor musejí při používání vznikající prach odfiltrovat. Pokud jste dlouho vystaveni silnému hluku, můžete utrpět ztrátu sluchu.

**Při práci ve výšce zabraňte v přístupu na plochu pod pracovní oblastí a neustále jistěte elektronářadí a obrobek proti pádu.**

**Elektronářadí používejte pouze na stabilní pracovní ploše a postarejte se o bezpečný postoj.**

**Zajistěte obrobek.** Obrobek držený upínacím přípravkem je držen bezpečněji než ve Vaší ruce.

**Držte elektronářadí dobře a pevně.** Krátkodobě mohou nastat vysoké reakční momenty.

**Nepracováváte žádný materiál s obsahem hořčíku.** Existuje nebezpečí požáru.

**Nepracováváte žádnou umělou hmotu zesílenou uhlíkovými vlákny a žádný materiál s obsahem azbestu.** Tyto materiály jsou považovány za karcinogenní.

**Je zakázáno šroubovat nebo nýtovat na elektronářadí štítky nebo značky.** Poškozená izolace nenabízí žádnou ochranu proti úderu elektrickým proudem.

**Nepoužívejte žádné příslušenství, které nebylo speciálně vyvinuto nebo povoleno výrobcem elektronářadí.** Bezpečný provoz není dán sám od sebe tím, že příslušenství lícuje na Vaše elektronářadí.

**Před každým použitím se ujistěte, že je pracovní nástroj spolehlivě upevněn. U čtyřhranného nástrojového držáku s otvorem musí být pracovní nástroj navíc zajištěn tvarovým zajištěním.** Volné nebo nespolehlivě upevněné pracovní nástroje se mohou uvolnit nebo odmrštit. To může vést ke zranění.

**Pravidelně čistěte větrací otvory elektronářadí nekovovými nástroji. Ventilátor motoru vtahuje prach do tělesa.** To může způsobit při nadměrném nahromadění kovového prachu elektrické ohrožení.

**Nikdy se z malé vzdálenosti nedívejte do světla svítilny elektronářadí. Nikdy nemířte světlem svítilny na oči jiných osob, jež se nacházejí v blízkosti.** Záření, které je vytvářeno osvětlovacím prostředkem, může být pro oči škodlivé.

**Nesměřujte elektronářadí proti sobě ani jiným osobám či zvířatům.** Existuje nebezpečí zranění od ostrých nebo horkých pracovních nástrojů.

**Pokud se pracovní nástroj zablokuje, elektronářadí ihned vypněte. Dokud je pracovní nástroj zablokovaný, elektronářadí znovu nezapínejte; mohl by při tom vzniknout zpětný ráz s vysokým reakčním momentem. Zjistěte a odstraňte příčinu zablokování pracovního nástroje s ohledem na bezpečnostní upozornění.** Možné příčiny toho mohou být:

- zpřícení v opracovávaném obrobku
- proražení opracovávaného materiálu
- přetížení elektronářadí.

### **Používání a zacházení s akumulátorem (akumulátorovým blokem).**

**Tato bezpečnostní upozornění platí pouze pro Li-iontové akumulátory AMPShare 18V firmy FEIN.**

**Akumulátory používejte pouze ve výrobcích partnerů AMPShare.** Akumulátory 18V označené AMPShare jsou plně kompatibilní s následujícími výrobky:

- všechny výrobky FEIN 18V systému AMPShare
- všechny výrobky 18V partnerů AMPShare.

**Při nabíjení a práci s nesprávnými, poškozenými, opravovanými a renovovanými akumulátory, napodobenými a cizími výrobky existuje nebezpečí požáru a/nebo výbuchu.**

**Dbejte doporučení k akumulátorům v návodu k obsluze Vašeho výrobku.** Jen tak lze akumulátor a výrobek bezpečně provozovat a chránit akumulátory před nebezpečným přetížením.

**Akumulátory nabíjejte pouze pomocí nabíječek, jež jsou doporučeny firmou FEIN nebo partnery AMPShare.** U nabíječky, která je vhodná pro určitý typ akumulátorů, existuje nebezpečí požáru, pokud se použije s jinými akumulátory.

**Akumulátor se dodává částečně nabitý.** Pro zaručení plného výkonu akumulátoru jej před prvním použitím v nabíječce zcela nabíjete.

**Akumulátory uschovávejte mimo dosah dětí.**

**Akumulátory se nesmějí rozebírat, otvírat nebo rozbíjet. Nevystavujte akumulátory žádným mechanickým rázům.** Při poškození a nesprávném používání akumulátoru mohou unikat škodlivé výpary a kapaliny. Výpary mohou dráždit dýchací cesty. Unikající kapalina akumulátoru může vést k podrážděním pokožky nebo k popáleninám.

**Jestliže přijde pokožka do kontaktu s kapalinou akumulátoru, ihned ji opláchněte velkým množstvím vody. Pokud kapalina akumulátoru vnikne do očí, opláchněte je čistou vodou a neprodleně vyhledejte lékařskou pomoc!**

**Pokud kapalina akumulátoru potřísnila sousední předměty, zkontrolujte zasažené části. Noste ochranné rukavice, abyste se vyvarovali kontaktu pokožky. Díly očistěte suchými papírovými utěrkami nebo díly případně vyměňte.** Unikající výpary mohou dráždit dýchací cesty. Unikající kapalina akumulátoru může vést k podrážděním pokožky nebo k popáleninám.

**Akumulátor nezkratujte. Nepoužívaný akumulátor udržujte mimo kancelářské sponky, mince, klíče, hřebíky, šrouby a jiné malé kovové předměty, které by mohly způsobit přemostění kontaktů.** Zkrat mezi kontakty akumulátoru může mít za následek spalení nebo požár.

**Díky ostrým předmětům, jako např. hřebík nebo šroubovák, nebo působením vnější síly se může akumulátor poškodit.** Může dojít k vnitřnímu zkratu a akumulátor může hořet, kouřit, explodovat nebo se přehřát.

**Poškozené akumulátory nikdy neopravujte.** Veškerou údržbu akumulátorů by měl provádět výrobce nebo autorizované zákaznické servisy.



**Chraňte akumulátor před teplem, např. i před trvalým slunečním zářením, ohněm, nečistotou, vodou a vlhkostí.** Hrozí nebezpečí výbuchu a zkratu.



**Akumulátor provozujte a skladujte pouze při teplotě okolí mezi -20 °C a +50 °C.** Nenechávejte akumulátor např. v létě ležet v autě. Při teplotách < 0 °C může dojít specificky podle zařízení k omezením výkonu.

**Akumulátor nabíjejte pouze při teplotě okolí mezi 0 °C a +35 °C. Akumulátor nabíjete pouze pomocí přípojky USB při teplotě okolí mezi +10 °C a +35 °C.** Nabíjení mimo teplotní rozsah může poškodit akumulátor nebo zvýšit nebezpečí požáru.

**S vybitými akumulátory zacházejte opatrně.**

**Akumulátory představují zdroj nebezpečí, poněvadž mohou zapříčinit velmi vysoký zkratový proud.** I když se zdánlivě nacházejí Li-ion akumulátory ve vybitém stavu, nikdy se zcela nevybijí.

**Akumulátor nikdy neponořujte do kapalin jako jsou (slaná) vody nebo nápoje. Kontakt s kapalinami může akumulátor poškodit.** To může vést k vývinu tepla, kouře, ke vznícení nebo výbuchu akumulátoru. Akumulátor dále nepoužívejte a obraťte se na firmou FEIN autorizovaný zákaznický servis.

**Nepoužívejte žádný poškozený akumulátor. Používání akumulátoru se musí okamžitě zastavit, pokud vykazují nenormální vlastnosti, jako např. vývin zápachu, teplo, zbarvení nebo deformace.** Při pokračujícím provozu může akumulátor vyvíjet teplo a kouř, vznítit se nebo explodovat.

**Akumulátor neotvírejte, nedrťte, nepřehřívajte ani nespalujte.** Při nedbání hrozí nebezpečí popálení a požáru. Uposlechněte pokynů výrobce.

**Hořící Li-ion akumulátory uhasťte vodou, pískem nebo hasicí dekou.**

**Vyhňte se fyzickým úderům/vlivům. Nárazy a vniknutí předmětů mohou akumulátory poškodit.** To může vést k úkapům, vývinu tepla, kouře, vznícení nebo k explozi akumulátoru.

**Akumulátor nikdy nenabíjejte bez dozoru přes noc.** Při nedbání hrozí podle okolností nebezpečí požáru a výbuchu.

**Akumulátor vyjměte z originálního obalu až tehdy, když se má používat.**

**Akumulátor odnímejte pouze při vypnutém elektronářadí.**

**Před prací na elektronářadí akumulátor odejměte z elektronářadí.** Pokud se elektronářadí neúmyslně rozeběhne, hrozí nebezpečí poranění.

**Udržujte akumulátor chráněný před vlhkem a vodou.** Znečištěné přípojky akumulátoru a elektronářadí čistěte suchým a čistým hadříkem.

**Při přepravě a uskladnění elektronářadí odejměte akumulátor.**

**Řiďte se bezpečnostními upozorněními v návodech k obsluze nabíječek firmy FEIN nebo partnerů AMPShare.**

**Hodnoty emise vibrací a hluku**

V těchto pokynech uvedené hodnoty emise vibrací a hluku byly změněny podle normovaných měřících metod v EN 62841 a mohou být použity pro vzájemné porovnání elektronářadí. Hodí se i pro předběžný odhad zatížení vibracemi a hlukem.



Uvedené hodnoty emise vibrací a hluku reprezentují hlavní použití elektronářadí.

Pokud ovšem bude elektronářadí nasazeno pro jiná použití, s odlišnými pracovními nástroji nebo s nedostatečnou údržbou, mohou se celkové hodnoty vibrací a hodnoty emise hluku lišit. To může zatížení vibracemi a hlukem po celou pracovní dobu zřetelně zvýšit.

Pro přesný odhad zatížení vibracemi a hlukem by měly být zohledněny i doby, v nichž je stroj vypnutý nebo sice běží, ale fakticky není nasazen. To může zatížení vibracemi a hlukem po celou pracovní dobu zřetelně zredukovat.

**⚠** Stanovte dodatečná bezpečnostní opatření k ochraně obsluhy před účinkem vibrací a hluku jako např.: údržba elektronářadí a pracovních nástrojů, udržování teplých rukou, organizace pracovních procesů.

### Zacházení s nebezpečným prachem

Při pracovních procesech s úběrem materiálů pomocí tohoto nářadí vzniká prach, který může být škodlivý. Dotyk nebo vdechnutí některého prachu jako např. azbestu a materiálů s obsahem azbestu, olovnatých nátěrů, kovu, některých druhů dřeva, minerálů, částic křemičitanů z materiálů s obsahem kamene, rozpouštědel barev, prostředků na ochranu dřeva, antivegetativních nátěrů plavidel, může u osob vyvolat alergické reakce a/nebo onemocnění dýchacích cest, rakovinu, poruchy reprodukce. Riziko dané vdechnutím prachu závisí na expozici. Použijte odsávání určené na vznikající prach a též osobní ochranné pomůcky a postarejte se o dobré větrání pracovního místa. Opracovávaní materiálů s obsahem azbestu přenechte pouze odborníkům.

Dřevěný prach a prach lehkých kovů, horké směsi z brusného prachu a chemických látek se mohou za nepříznivých podmínek samy vznítit nebo způsobit výbuch. Zabraňte odletu jisker ve směru zásobníku prachu a též přehřátí elektronářadí a broušeného materiálu, nádobu na prach včas vyprazdňujte, dbejte upozornění výrobce materiálů k opracovávaní a též ve Vaší zemi platných předpisů pro opracovávané materiály.

### Pokyny k obsluze.

Přepínač směru otáčení ovládejte pouze za stavu klidu motoru.

Teplotné přetížení elektronářadí je indikováno blikáním LED v rukojeti.

Při přetížení se elektronářadí vypne.

**⚠ VAROVÁNÍ** **Nebezpečí popálení. Pracovní nástroj může být při používání horký.** Nechte pracovní nástroj vychladnout:

- po odložení elektronářadí
- před výměnou nástroje.

Aby se zabránilo neúmyslnému uvedení do provozu, např. při přepravě, dejte přepínač směru otáčení do střední polohy.

Elektronářadí nasazujte na matici či šroub pouze ve vypnutém stavu, poněvadž otáčející se pracovní nástroj může sklouznout.

Držte elektronářadí při zašroubování a vyšroubování v úhlu 90° kolmo ke šroubu.

Při šikmo nasazeném elektronářadí se může poškodit hlava šroubu a síla se nebude na šroub přenášet.

Zbytečně dlouhá doba rázů zvyšuje opotřebení elektronářadí.

Zjistěte dobu rázů pro příslušný případ zašroubování a zkontrolujte skutečně dosažený utahovací moment pomocí momentového klíče.

Směrné hodnoty doby úderů jsou zobrazeny v diagramu na straně 12.

Doporučení pro nastavení rázového utahováku podle velikosti šroubů:

| ASCD18-1000W34 AS (**) |                       |          |                |
|------------------------|-----------------------|----------|----------------|
| Stupeň                 | M <sub>max</sub> [Nm] | Ø šroubu | Třída pevnosti |
| 6                      | 1050                  | ≥ M 27   | ≥ 8.8          |
| 5                      | 900                   | ≥ M 27   | ≥ 8.8          |
| 4                      | 750                   | ≥ M 24   | ≥ 8.8          |
| 3                      | 600                   | ≥ M 22   | ≥ 8.8          |
| 2                      | 450                   | ≥ M 20   | ≥ 8.8          |
| 1                      | 300                   | ≥ M 18   | ≥ 8.8          |

**ASCD18-1000W34 AS (\*\*):** Při nasazení redukčního adaptéru 3/4 palce na 1/2 palce použijte rázový utahováku maximálně na stupeň 3 (600 Nm).

| ASCD18-300W2 AS (**) |                       |          |                |
|----------------------|-----------------------|----------|----------------|
| Stupeň               | M <sub>max</sub> [Nm] | Ø šroubu | Třída pevnosti |
| 6                    | 290                   | ≥ M 18   | ≥ 8.8          |
| 5                    | 210                   | ≥ M 16   | ≥ 8.8          |
| 4                    | 135                   | ≥ M 14   | ≥ 8.8          |
| 3                    | 85                    | ≥ M 12   | ≥ 8.8          |
| 2                    | 50                    | ≥ M 10   | ≥ 8.8          |
| 1                    | 25                    | ≥ M 8    | ≥ 8.8          |

### Pojistka proti spadnutí

Pro práce ve výškách nabízí firma FEIN pro výrobek jako příslušenství vhodné pojistky proti spadnutí.

**⚠ VAROVÁNÍ** **Nepřekračujte na pojistce proti spadnutí uvedené maximální**

**zatížení.** V opačném případě může dojít k těžkým či smrtelným zraněním.



Respektujte bezpečnostní upozornění a pokyny přiložené k pojistce proti spadnutí.

Pojistku proti spadnutí připojte pouze ze vyobrazeným způsobem na k tomu určený upevňovací bod elektronářadí (viz strana 11).

### Zacházení s akumulátorem.

Nabíjejte akumulátor pouze v rozsahu teplot 0 °C ... +35 °C (32 °F ... 95 °F). Teplota akumulátoru musí být na začátku nabíjecího procesu v rozsahu teploty nabíjení akumulátoru.

### Ukazatel stavu nabití na akumulátoru (viz strana 10).

Stav nabití lze zobrazit pomocí zelených LED ukazatele stavu nabití na akumulátoru. Stiskněte tlačítko ukazatele stavu nabití  nebo , aby se stav nabití zobrazil.

Pokud se po stisku tlačítka ukazatele stavu nabití nerozsvítí žádná LED, je akumulátor vadný a musí se vyměnit.

## Přeprava.

Akumulátory Li-ion podléhají požadavkům legislativy pro nebezpečné zboží. Uživatel může akumulátory bez dalších opatření přepravovat na cestách.

Při zaslání třetími osobami (např.: letecká přeprava nebo spedice) je třeba dbát speciálních požadavků na balení a označení. Při přípravě zásilky zde musí být přizván odborník na nebezpečné zboží.

Akumulátory zasílejte jen tehdy, pokud je těleso nepoškozené. Otevřené kontakty přelepte a akumulátor zabalte tak, aby se v balení nemohl pohybovat. Respektujte prosím i případné navazující národní předpisy.

## Údržba a servis.



Při extrémních podmínkách nasazení se může při opracování kovů usazovat uvnitř elektronářadí vodivý prach. Často vyfukujte

vnitřní prostor elektronářadí skrz větrací otvory suchým tlakovým vzduchem bez oleje.

Výrobky, které přišly do styku s azbestem, nesmějí být předány do opravy. Azbestem kontaminované výrobky zlikvidujte podle v dané zemi platných předpisů pro likvidaci odpadů s obsahem azbestu.

S elektronářadím a příslušenstvím FEIN se v případě oprav prosím obraťte na Váš zákaznický servis FEIN.

Adresu naleznete na internetu na [www.fein.com](http://www.fein.com).

Při vyblednutí nebo opotřebením obnovte samolepky a varovná upozornění na elektronářadí.

Aktuální seznam náhradních dílů tohoto elektronářadí naleznete na internetu na [www.fein.com](http://www.fein.com).

Používejte pouze originální náhradní díly.

**Následující díly můžete, je-li třeba, vyměnit sami:**

pracovní nástroje, akumulátor

### Údržba a čištění.

Příležitostně vyčistěte větrací otvory a přípojky akumulátoru měkkým, čistým a suchým štětcem.

- Pro čištění akumulátoru nepoužívejte žádné chemické látky.

## Záruka a ručení.

Záruka na výrobek platí podle zákonných ustanovení země uvedení do provozu. Nad to navíc poskytuje firma FEIN záruku podle prohlášení o záruce výrobce FEIN.

V obsahu dodávky Vašeho elektronářadí může být obsažen i jen jeden díl příslušenství popsaného nebo zobrazeného v tomto návodu k obsluze.

## Prohlášení o shodě.

**CE prohlášení** platí pouze pro země Evropské unie a EFTA (European Free Trade Association) a pouze pro výrobky, které jsou určeny pro trh EU nebo EFTA. Po uvedení výrobku do oběhu na trhu EU ztrácí označení UKCA svou platnost.

**UKCA prohlášení** platí pouze pro britský trh (Anglie, Wales a Skotsko) a pouze pro výrobky, které jsou určeny pro britský trh. Po uvedení výrobku do oběhu na britském trhu ztrácí označení CE svou platnost.

Firma FEIN prohlašuje ve výhradní zodpovědnosti, že tento výrobek odpovídá příslušným ustanovením uvedeným na poslední straně tohoto návodu k obsluze. Technické podklady u:

C. & E. Fein GmbH

Hans-Fein-Straße 81

73529 Schwäbisch Gmünd-Bargau, Germany

## Ochrana životního prostředí, likvidace.



**Neodhazujte akumulátory do domovního odpadu!**

Obaly, vyřazené elektronářadí a příslušenství dodejte k opětovnému zhodnocení nepoškozujícím životní prostředí.

Akumulátory odevzdejte k řádné likvidaci pouze ve vybitém stavu.























U ne zcela vybitých akumulátorů zaizolujte konektor preventivně proti zkratu pomocí lepicí pásky.

### Pouze pro země EU:

Podle evropské směrnice 2006/66/ES musejí být vadné nebo opotřebené akumulátory odděleně shromážděny a předány k recyklaci v souladu s ochranou životního prostředí.

## Preklad originálneho návodu na použitie.

### Používané symboly, skratky a pojmy.

| Symbol, značka   | Vysvetlenie   |
|--|---|
|    | Bezpodmienečne si prečítajte priloženú dokumentáciu ako Návod na použitie a Všeobecné bezpečnostné predpisy.  |
|    | AMPSHARE je spoločný systém akumulátorov, s ktorým môžete množstvo náradia od mnohých profesionálnych značiek používať iba s jedným akumulátorom.                                   |
|    | Nedotýkajte sa rotujúcich súčiastok ručného elektrického náradia.   |
|    | Dodržiavajte pokyny uvedené v priloženom texte alebo na obrázkoch!  |
|    | Značka všeobecného zákazu. Táto činnosť je zakázaná.  |
|    | Pred týmto pracovným úkonom vyberte z ručného elektrického náradia akumulátor. Inak hrozí následkom neúmyselného rozbehnutia ručného elektrického náradia nebezpečenstvo poranenia. |
|    | Pri práci používajte pomôcku na ochranu zraku.  |
|    | Pri práci používajte chrániče sluchu.   |
|    | Pri práci používajte pracovné rukavice.   |
|    | Nenabíjajte žiadne akumulátory, ktoré sú poškodené.   |
|    | Chráňte akumulátor pred vysokými teplotami, napr. aj pred stálym slnečným žiarením, ohňom, nečistotami, vodou a vlhkosťou.  |
|    | Dodržiavajte upozornenia uvedené vo vedľajšom texte!  |
|    | Dodatočná informácia.   |
|   | Uchopovacia časť náradia  |
|  | Zapnúť  |
|  | Vypnúť  |
|  | Potvrďuje konformitu ručného elektrického náradia so smernicami Európskeho spoločenstva.  |
|  | Potvrďuje zhodu elektrického náradia so smernicami Veľkej Británie (Anglicko, Wales, Škótsko).  |
|  | Tento symbol potvrdzuje certifikáciu tohto výrobku v USA a v Kanade.  |
|  | Potvrďuje zhodu elektrického náradia s národnými predpismi colnej únie (Bielorusko, Rusko, Kirgizsko, Kazachstan a Arménsko).   |
|  | Toto upozornenie poukazuje na možnú nebezpečnú situáciu, ktorá môže viesť k vážnym poraneniam alebo môže spôsobiť smrť.   |
|  | Recyklovacia značka: označuje opätovne použiteľné materiály   |

| Symbol, značka | Vysvetlenie  |
|----------------|--|
|                | Vyradené ručné elektrické náradie a iné elektrické a elektrotechnické výrobky zbierajte ako triedený odpad a dajte ich na recykláciu zodpovedajúcu ochrane životného prostredia. |
|                | Označuje recyklovateľné obaly a produkty, ktoré musíte zbierať a likvidovať oddelene od seba.  |
|                | Typ akumulátora  |
|                | Typ nabíjačky  |
|                | Hmotnosť podľa EPTA-Procedure 01   |
|                | Nízky počet obrátok  |
|                | Vysoký počet obrátok   |
|                | Priebeh krútiaceho momentu pri tvrdej podložke, napr. skrutky a matice s podložkami (v závislosti od priemeru skrutky a pevnosti)  |
|                | Priebeh krútiaceho momentu pri pružnej podložke, napr. automobilové ráfiky, pružné podložky, tanierové podložky, stojace svorníky, predlžovacie nástavce                         |
|                | Krútiaci moment pri mäkkej podložke, napr. drevo (v závislosti od priemeru a dĺžky skrutky), olovené alebo fibrové podložky  |
| (**)           | môže obsahovať čísllice alebo písmená  |
| ***            | častočne v základnej výbave  |
| (Ax - Zx)      | Označenie na interné účely   |

| Značka       | Medzinárodná jednotka                                       | Vysvetlenie  |
|--------------|---|--|
| $U$          | V <sub>---</sub>  | Jednosmerné elektrické napätie   |
| $f$          | Hz  | Frekvencia   |
| $n_0$        | /min, min <sup>-1</sup> , rpm, r/min                        | Počet voľnobežných obrátok (pri úplne nabitom akumulátore)                 |
| $n_s$        | /min, min <sup>-1</sup>                                     | Frekvencia príklepu  |
| $M_{...}$    | Nm  | Krútiaci moment (tvrdé ukončenie skrútkovania)                             |
| $T_{CHARGE}$ | °C  | Prípustná teplota okolia pri nabíjaní                                      |
|              | inch  | Upínací mechanizmus vnútorný šesťhran                                      |
|              | inch  | Upínací mechanizmus vonkajší štvorhran                                     |
| $\emptyset$  | mm  | Priemer okrúhlej súčiastky   |
| $L_{pA}$     | dB  | Hladina zvukového tlaku  |
| $L_{wA}$     | dB  | Hladina akustického tlaku  |
| $L_{pCpeak}$ | dB  | Špičková hodnota hladiny akustického tlaku                                 |
| $K_{...}$    |   | Nepresnosť merania   |
| $a$          | m/s <sup>2</sup>  | Hodnota emisie vibrácií podľa normy EN 62841 (súčet vektorov troch smerov) |
| $a_h$        | m/s <sup>2</sup>  | aritmetický priemer hodnoty kmitov   |
|              | m, s, kg, A, mm, V, W, Hz, N, °C, dB, min, m/s <sup>2</sup> | Základné a odvodené jednotky Medzinárodného systému jednotiek <b>SI</b> .  |

## Pre Vašu bezpečnosť.

### **⚠ POZOR** Prečítajte si všetky Výstražné upozornenia a bezpečnostné pokyny.

Zanedbanie dodržiavania Výstražných upozornení a pokynov uvedených v nasledujúcim texte môže mať za následok zásah elektrickým prúdom, spôsobiť požiar a/alebo ťažké poranenie.

### Tieto Výstražné upozornenia a bezpečnostné pokyny starostlivo uschovajte na budúce použitie.

 Nepoužívajte toto ručné elektrické náradie predtým, ako si dôkladne prečítate tento Návod na používanie ako aj priložené „Všeobecné bezpečnostné pokyny“ (spisové číslo 3 41 30 465 06 0) a kým úplne neporozumiete ich obsahu. Uvedené podklady si dobre uschovajte na neskoršie použitie a v prípade odovzdania ručného elektrického náradia alebo predaja inej osobe ich odovzdajte s náradím.

Rovnako dodržiavajte aj príslušné národné ustanovenia o ochrane zdravia pri práci.

### Určenie ručného elektrického náradia:

ručný rázový úťahovač určený na zaskrutkovávanie a vyskrutkovávanie skrutiek a matíc pomocou pracovných nástrojov a príslušenstva schválených firmou FEIN, bez prívodu vody a v priestoroch chránených pred vplyvmi vonkajšieho prostredia a počasia.

V poruchovom prostredí je možné zníženie kvality prevádzky a takisto časovo obmedzený výpadok, časovo obmedzené zníženie funkcie alebo zodpovedajúceho správania počas prevádzky, ktorých odstránenie si bude vyžadovať zásah obsluhujúcej osoby.

### Špeciálne bezpečnostné pokyny.

**Nepoužívajte poškodené elektrické náradie. Skontrolujte pred každým použitím teleso a ostatné komponenty elektrického náradia, či nevykazujú poškodenia, ako napr. trhliny alebo lomy.**

**Držte ručné elektrické náradie len za izolované plochy rúkaví, ak vykonávate takú prácu, pri ktorej by mohla skrútka natrafiť na skryté elektrické vedenia.** Kontakt s elektrickým vedením, ktoré je pod napätím, môže dostať pod napätie aj kovové súčiastky náradia a spôsobiť zásah elektrickým prúdom.

**Dávajte pozor na skryté elektrické vedenia, plynové a vodovodné potrubia.** Pred začiatkom práce prekontrolujte priestor práce napr. pomocou hľadača kovov.

 Pri práci používajte chrániče sluchu.

**Používajte osobné ochranné prostriedky. Podľa druhu použitia náradia používajte ochranný štít na celú tvár, štít na oči alebo ochranné okuliare. Pokiaľ je to primerané, používajte ochrannú dýchaciu masku, chrániče sluchu, pracovné rukavice alebo špeciálnu zásteru, ktorá Vás uchráni pred odletujúcimi drobnými časticami brusiva a obrábaného materiálu.**

Predovšetkým oči treba chrániť pred odletujúcimi cudzími telieskami, ktoré vznikajú pri rôznom spôsobe používania náradia. Ochrana proti prachu alebo

ochranná dýchacia maska musia predovšetkým odfiltrovať konkrétny druh prachu, ktorý vzniká pri danom druhu použitia náradia. Keď je človek dlhšiu dobu vystavený hlasnému hluku, môže utrpieť stratu sluchu.

**Uzatvorte pri prácach vo výške plochu pod pracovným priestorom a zaistite, resp. zabezpečte elektrické náradie a obrobok vždy proti spadnutiu na zem.**

**Používajte elektrické náradie iba na stabilnej pracovnej ploche a postarajte sa o istý a bezpečný postoj.**

**Zabezpečte obrobok.** Obrobok upnutý pomocou upínacieho zariadenia je bezpečnejší ako ten, ktorý pridržiate rukou.

**Pri práci ručné elektrické náradie dobre držte.** Krátkodobu môžu vznikáť veľké reakčné momenty.

**Neobrábajte žiaden materiál, ktorý obsahuje magnézium.** Hrozí nebezpečenstvo požiaru.  
**Neobrábajte žiaden plastový materiál zosilnený uhlíkovým vláknom ani materiál obsahujúci azbest.** Tieto látky sú považované za rakovinotvorné.

**Je zakázané skrútkovať alebo nitovať na ručné elektrické náradie nejaké štítky alebo značky.** Poškodená izolácia neposkytne žiadnu ochranu pred zásahom elektrickým prúdom.

**Nepoužívajte žiadne príslušenstvo, ktoré nebolo špeciálne vyvinuté alebo schválené výrobcom ručného elektrického náradia.** Bezpečná prevádzka nie je zaručená iba tým, že sa určité príslušenstvo na Vaše ručné elektrické náradie hodí.

**Pred každým použitím skontrolujte, či je pracovný nástroj spoľahlivo upevnený. Pri štvorhrannom upínanom mechanizme s otvorom musí byť pracovný nástroj okrem toho aj mechanicky zaistený.** Voľné alebo nespoľahlivo upevnené pracovné nástroje sa môžu uvoľniť, alebo môžu byť odstredivou silou vymrštené do okolia. To môže spôsobiť poranenie.

**Pravidelne čistíte vetracie otvory ručného elektrického náradia pomocou nejakých nekovových nástrojov.** Ventilátor elektromotora vŕhaje do telesa náradia prach. V prípade nadmierneho nahromadenia kovového prachu to môže spôsobiť ohrozenie elektrickým prúdom.

**Nikdy nepozerajte z malej vzdialenosti do svetla pracovnej lampy ručného elektrického náradia. Nikdy nesmerujte svetlo lampy do očí iných osôb, ktoré sa nachádzajú v blízkosti pracoviska.** Žiarenie, ktoré vydáva lampa, môže spôsobiť poškodenie zraku.

**Nesmerujte ručné elektrické náradie proti sebe samému, ani na iné osoby alebo na zvieratá.** Hrozí nebezpečenstvo poranenia ostrými alebo horúcimi pracovnými nástrojmi.

**V takom prípade, keď sa pracovný nástroj zablokuje, ručné elektrické náradie ihneď vypnite. Kým je pracovný nástroj zablokovaný náradie znova nezapínajte; mohol by pritom vzniknúť spätný ráz s veľkým reakčným momentom. Zistite a odstráňte príčinu zablokovania pracovného nástroja a zohľadnite pritom bezpečnostné pokyny.** Možné príčiny sú nasledovné:

– Zahranenie (vzpriechenie) v obrobku



- Prelomenie obrábaného materiálu
- Preťaženie ručného elektrického náradia.

### Používanie akumulátorov (akumulátorových blokov) a manipulácia s nimi.

Tieto bezpečnostné pokyny platia iba pre akumulátory 18V-FEIN-Li-Ion-AMPSHare.

#### Používajte akumulátor iba v produktoch

partnerov AMPShare. 18V-akumulátory s označením AMPShare sú úplne kompatibilné s nasledujúcimi produktmi:

- všetky produkty systému FEIN-18V-AMPSHare,
- všetky 18V-produkty od partnerov AMPShare.

Pri práci s nesprávnymi, poškodenými, opravenými alebo upravenými akumulátormi, ako aj pri ich nabíjaní hrozí nebezpečenstvo požiaru a/alebo nebezpečenstvo výbuchu.

**Dodržiavajte pokyny týkajúce sa akumulátorov, ktoré sú uvedené v návode na použitie vášho produktu.** Iba tak dokážete bezpečne prevádzkovať akumulátor, ako aj produkt a akumulátory budú chránené pred nebezpečnostným preťažením.

**Nabíjajte akumulátory iba nabíjačkami, ktoré sú odporúčané spoločnosťou FEIN alebo jedným z partnerov AMPShare.** V prípade nabíjačky, ktorá je určená pre určitý druh akumulátorov, hrozí nebezpečenstvo požiaru, ak ju použijete s inými akumulátormi.

**Akumulátor sa dodáva čiastočne nabitý.** Na dosiahnutie plného výkonu akumulátora je potrebné, aby ste akumulátor pred prvým použitím úplne nabíli v nabíjačke.

**Uchovávajte akumulátory mimo dosahu detí.**

**Akumulátory nesmiete rozoberať, otvárať a ani rozdrviť. Nevystavujte akumulátory mechanickým úderom.** Pri poškodení a neodbornom používaní akumulátora môžu unikáť škodlivé výpary a kvapalina. Výpary môžu dráždiť dýchacie cesty. Unikajúca kvapalina z akumulátora môže spôsobiť podráždenie pokožky alebo popáleniny.

**V prípade kontaktu pokožky s kvapalinou z akumulátora okamžite opláchnite zasiahnuté miesto veľkým množstvom vody. V prípade, že sa kvapalina z akumulátora dostane do očí, vymyte si oči čistou vodou a bezodkladne vyhľadajte lekársku pomoc!**

**V prípade, že sa kvapalina z akumulátora dostala na susediace predmety, skontrolujte postihnuté časti. Vyvarujte sa kontaktu s pokožkou nosením ochranných rukavíc. Vyčistite diely/časti suchou papierovou utierkou a popri prípade poškodené diely/časti vymeňte.** Unikajúce výpary môžu dráždiť dýchacie cesty. Unikajúca kvapalina z akumulátora môže spôsobiť podráždenie pokožky alebo popáleniny.

**Neskratujte akumulátor. Uchovávajte nepoužívaný akumulátor mimo kancelárskych spiniel, mincí, kľúčov, klincov, skrutiek alebo iných malých kovových predmetov, ktoré by mohli spôsobiť premostenie kontaktov.** Skrat medzi kontaktmi akumulátora môže mať za následok popáleniny alebo požiar.

**Špicaté predmety, ako napr. klince, či skrutkovač, alebo vonkajšie pôsobenie sily, môžu poškodiť akumulátor.** Môže dôjsť k internému skratu a akumulátor môže horieť, dymiť, vybuchnúť alebo sa môže prehriať.

**Poškodené akumulátory nikdy neopravujte.** Akúkoľvek údržbu akumulátorov by mal vykonávať iba výrobca alebo splnomocnený servisný strediská.



**Chráňte akumulátor pred vysokými teplotami, napr. aj pred stálym slnečným žiarením, ohňom, nečistotami, vodou a vlhkosťou.** Hrozí nebezpečenstvo výbuchu a skratu.



**Prevádzkujte a skladujte akumulátor iba pri teplote okolia medzi -20 °C a +50 °C.** Nenechávajte ležať akumulátor v aute, napr. v lete. Pri teplotách <0 °C môže dôjsť v závislosti od daného zariadenia k obmedzeniu výkonu.

**Nabíjajte akumulátor iba pri teplotách okolia medzi 0 °C a +35 °C. Nabíjajte akumulátor s prípojkou USB iba cez túto prípojku a pri teplotách okolia medzi +10 °C a +35 °C.** Nabíjanie mimo tohto teplotného rozsahu môže poškodiť akumulátor alebo zvýšiť nebezpečenstvo požiaru.

**Zaochádzajte s nabitými akumulátormi opatrne. Akumulátory predstavujú zdroj nebezpečenstva, pretože môžu spôsobiť veľmi vysoký skratový prúd.** Aj keď sa lítiovo-iónové akumulátory nachádzajú v zdanljivo vybitom stave, nikdy nie sú úplne vybité.

**Neponárajte akumulátor do kvapalín, ako napr. do (slanej) vody alebo nápojov. Kontakt s kvapalinami môže poškodiť akumulátor.** Môže to spôsobiť vysoké teploty, dym, zapálenie alebo výbuch akumulátora. Akumulátor ďalej nepoužívajte a obráťte sa na servis pre zákazníkov autorizovaný spoločnosťou FEIN.

**Nepoužívajte poškodený akumulátor. Používanie akumulátora musíte okamžite prerušiť a zastaviť hneď vtedy, keď akumulátor začne vykazovať nenormálne vlastnosti, ako napríklad vznik zápachu, vysoké teploty, sfarbenie alebo deformácie.** Pri pokračovaní v používaní môže akumulátor vyvíjať vysoké teploty, ako aj dym a môže sa zapáliť a vybuchnúť.

**Akumulátor neotvárajte, nestláčajte, neprehrievajte a ani ho nespálujte.** Pri nerešpektovaní hrozí nebezpečenstvo popálenia a požiaru. Riadte sa inštrukciami výrobcu.

**Zahaste horiace lítiovo-iónové akumulátory vodou, pieskom alebo dekou na hasenie.**

**Zabráňte a vyvarujte sa fyzickým úderom/účinkom. Údery a vniknutia predmetov môžu poškodiť akumulátory.** Môže to spôsobiť netesnosť, vysoké teploty, dym, zapálenie alebo výbuch akumulátora.

**Nikdy nenabíjajte akumulátor bez dozoru, napríklad počas noci.** V prípade nerešpektovania hrozí v závislosti od okolností nebezpečenstvo požiaru a výbuchu.

**Vyberte akumulátor zo svojho originálneho balenia až vtedy, keď sa má použiť.**

**Odoberte akumulátor iba pri vypnutom elektrickom náradí.**

**Pred prácami na elektrickom náradí odoberte z elektrického náradia akumulátor.** Ak sa elektrické náradie neúmyselne spustí, hrozí nebezpečenstvo poranenia.

**Chráňte akumulátor pred vlhkosťou a vodou.** Čistite znečistené prípojky akumulátora a elektrického náradia suchou a čistou utierkou.

**Pri preprave a uschovaní elektrického náradia z neho vyberte akumulátor.**

**Riadte sa bezpečnostnými pokynmi v návodoch na použitie nabíjačiek od spoločnosti FEIN alebo od partnerov AMPShare.**

### Hodnoty vibrácií a emisií hluku

V týchto inštrukciách uvedené hodnoty vibrácií a emisií hluku boli merané v súlade s normovanou metódou merania podľa normy EN 62841 a môžete ich použiť na vzájomné porovnanie zariadení. Sú vhodné aj na predbežný odhad zaťaženia vibráciami a hlukom.

⚠ Uvedené emisné hodnoty vibrácií a hluku reprezentujú hlavné použitia elektrického náradia.

Ak sa ale elektrické náradie použije pre iné aplikácie s odlišnými vloženími, resp. nasadenými nástrojmi alebo s nedostatočnou údržbou, sa môžu celkové hodnoty vibrácií a hodnoty emisie hluku odlišovať. Môže to značne zvýšiť zaťaženie vibráciami a hlukom počas celej doby trvania práce.

Na presný odhad zaťaženia vibráciami s hlukom by ste mali zohľadniť aj časy, v ktorých je zariadenie vypnuté alebo je síce v prevádzke, ale bez skutočného nasadenia. Toto môže značne znížiť zaťaženie vibráciami a hlukom počas celej doby trvania práce.

⚠ Stanovte dodatočné bezpečnostné opatrenia na ochranu operátora pred účinkom vibrácií a hlukom, ako napríklad: Údržba elektrického náradia a nasadených nástrojov, udržiavanie rúk v teple, organizácia pracovných postupov.

### Zaobchádzanie so zdravím škodlivým prachom

Pri pracovných činnostiach s týmto náradím, pri ktorých dochádza k úberu materiálu, vzniká prach, ktorý môže byť zdraviu škodlivý.

Dotyk alebo vdychovanie niektorých druhov prachu, napr. z azbestu a z materiálov obsahujúcich azbest, z náteru obsahujúceho olovo, z kovov, niektorých druhov dreva, minerálov, silikátových častíc materiálov obsahujúcich kamenivo, z rozpúšťadiel farieb, z prostriedkov na ochranu dreva, z ochranných náterov pre vodné dopravné prostriedky môže vyvolať u niektorých osôb alergické reakcie a/alebo spôsobiť ochorenie dýchacích ciest, rakovinu a vyvolať poruchy plodnosti. Riziko vyvolané nadýchaním sa prachu je závislé od doby zotrvania v ohrozenom priestore. Používajte odsávacie zariadenie zodpovedajúce vznikajúcemu druhu prachu ako aj osobné ochranné pomôcky a postarajte sa o dobré vetranie pracoviska. Obrábanie materiálov, ktoré obsahujú azbest, prenechajte výlučne na odborníkov. Drevený prach, prach z ľahkých kovov, horúce zmesi brúsneho prachu a chemických látok sa môžu za nepriaznivých podmienok samovznietiť, alebo môžu spôsobiť výbuch. Vyhýbajte sa tomu, aby prúd iskier

smeroval k zásobníku na prach, a zabráňte prehrievaniu ručného elektrického náradia a brúseného materiálu, zavčas vyprázdňujte zásobník na prach, dodržiavajte pokyny výrobcu materiálu aj predpisy o obrábaní príslušného materiálu platné vo Vašej krajine.

### Návod na používanie.

S prepínačom smeru otáčania manipulujte len vtedy, keď je motor náradia vypnutý.

Tepelné preťaženie ručného elektrického náradia je indikované blikaním diódy LED v rukoväti.

Pri preťažení sa toto ručné elektrické náradie automaticky vypne.

**⚠ POZOR Nebezpečenstvo popálenia. Pracovný nástroj sa môže veľmi rozpáliť.** Nechajte pracovný nástroj vychladnúť:

- po odložení ručného elektrického náradia
- pred výmenou pracovného nástroja

Nastavte prepínač smeru otáčania do strednej polohy, aby ste zabránili prípadnému neúmyselnému zapnutiu ručného elektrického náradia, napríklad pri transporte.

Prikladajte toto ručné elektrické náradie na maticu alebo skrutku len vo vypnutom stave, pretože rotujúci pracovný nástroj by sa mohol zošmyknúť.

Držte ručné elektrické náradie pri skrutkovaní a vyskrutkovávaní vždy v uhle 90° zvislo ku skrutke.

Ak by ste priložili ručné elektrické náradie šikmo, mohla by sa poškodiť hlava skrutky a sila náradia by sa neprenášala na skrutku.

Zbytočne dlhá doba rázového úťahovania zbytočne zvyšuje opotrebovanie ručného elektrického náradia. Zistite dobu rázového úťahovania pre konkrétny prípad skrutkovania a skontrolujte skutočne dosiahnutý úťahovací moment pomocou momentového kľúča.

Orientačné doby rázového úťahovania sú vyobrazené v grafe na strane 12.

Odporúčané nastavenie rázového úťahovača podľa veľkosti skrutky:

| ASCD18-1000W34 AS (**) |                       |                   |                 |
|------------------------|-----------------------|-------------------|-----------------|
| Stupeň                 | M <sub>max</sub> [Nm] | Priemer skrutky Ø | Trieda pevnosti |
| 6                      | 1050                  | ≥ M 27            | ≥ 8.8           |
| 5                      | 900                   | ≥ M 27            | ≥ 8.8           |
| 4                      | 750                   | ≥ M 24            | ≥ 8.8           |
| 3                      | 600                   | ≥ M 22            | ≥ 8.8           |
| 2                      | 450                   | ≥ M 20            | ≥ 8.8           |
| 1                      | 300                   | ≥ M 18            | ≥ 8.8           |

**ASCD18-1000W34 AS (\*\*):** Používajte rázový utáhovač s nasadenou redukciou 3/4 palca na 1/2 palca maximálne so stupňom 3 (600 Nm).

| ASCD18-300W2 AS (**) |                       |                   |                 |
|----------------------|-----------------------|-------------------|-----------------|
| Stupeň               | M <sub>max</sub> [Nm] | Priemer skrutky Ø | Trieda pevnosti |
| 6                    | 290                   | ≥ M 18            | ≥ 8.8           |
| 5                    | 210                   | ≥ M 16            | ≥ 8.8           |
| 4                    | 135                   | ≥ M 14            | ≥ 8.8           |
| 3                    | 85                    | ≥ M 12            | ≥ 8.8           |
| 2                    | 50                    | ≥ M 10            | ≥ 8.8           |
| 1                    | 25                    | ≥ M 8             | ≥ 8.8           |

### Poistka proti pádu

Pre práce vo výškach ponúka spoločnosť FEIN pre tento produkt vhodné poistky proti pádu.

**⚠ POZOR** Neprekráčajte maximálne zaťaženie uvedené na poistke proti pádu.

V opačnom prípade môže dôjsť k ťažkým alebo smrteľným poraneniam.



Dbajte na bezpečnostné pokyny a inštrukcie, ktoré sú priložené k poistke proti pádu.

Pripevnite poistku proti pádu iba tu znázorneným spôsobom na k tomu určený upevňovací bod elektrického náradia (pozri stranu 11).

### Manipulácia s akumulátorom.

Nabíjajte akumulátor iba v teplotnom rozsahu od 0 °C ... +35 °C (32 °F ... 95 °F). Teplota akumulátora musí byť na začiatku procesu nabíjania v teplotnom rozsahu nabíjania akumulátora.

### Ukazovateľ stavu nabitia na akumulátore (pozri strana 10).

Stav nabitia možno zobraziť zelenými LED na ukazovateli stavu nabitia na akumulátore. Stlačte tlačidlo ukazovateľa stavu nabitia  alebo  na zobrazenie stavu nabitia.

Ak po stlačení tlačidla ukazovateľa stavu nabitia nesvieti žiadna LED, je akumulátor poškodený a musíte ho vymeniť.

### Preprava.

Lítiovo-iónové akumulátory podliehajú požiadavkám predpisov/zákona o nebezpečných veciach.

Akumulátory môže používať prepravovať po ceste bez splnenia ďalších podmienok.

Pri preprave tretími stranami (napr.: letecká doprava alebo špedícia) treba dodržiavať osobitné požiadavky týkajúce sa obalov a označenia. V tomto prípade si pri príprave zásielkového kusa musíte prizvať experta na nebezpečné veci.

Zasielajte akumulátory iba vtedy, keď sú ich telesá nepoškodené. Prelepte otvorené kontakty a zabaľte akumulátor tak, aby sa v obale nehybal. Taktiež, prosím, rešpektujte prípadné obširnejšie národné predpisy.

## Údržba a autorizované servisné stredisko.



Pri extrémnych prevádzkových podmienkach sa môže pri obrábaní kovov vo vnútri ručného elektrického náradia usadzovať jemný dobre vodivý prach. Vnútorý priestor ručného elektrického náradia často pravidelne prefúkajte cez vetracie otvory suchým tlakovým vzduchom, ktorý neobsahuje olej.

Produkty, ktoré boli v kontakte s azbestom, sa nesmú dávať do opravy. Produkty kontaminované azbestom treba dať na likvidáciu podľa predpisov pre likvidáciu odpadu obsahujúceho azbest, ktoré platia vo Vašej krajine.

Obráťte sa, prosím, s elektrickými náradím a príslušenstvom od spoločnosti FEIN, ktoré vyžaduje opravu, na váš servis pre zákazníkov spoločnosti FEIN. Adresu nájdete na internetovej adrese [www.fein.com](http://www.fein.com). Vymeňte nálepky a upozornenia na elektrickom náradí, ak sú zostarnuté a opotrebované.

Aktuálny zoznam náhradných súčiastok pre toto ručné elektrické náradie nájdete na Internete na domovskej stránke [www.fein.com](http://www.fein.com).

Používajte len originálne náhradné súčiastky.

**V prípade potreby vymeňte nasledujúce súčiastky:** pracovné nástroje, akumulátory

### Údržba a čistenie.

Príležitostne vyčistite vetracie štrbiny a prípojky akumulátora mäkkým, čistým a suchým štetcom.

- Nepoužívajte na čistenie akumulátora chemické substancie.

## Zákonná záruka a záruka výrobcu.

Zákonná záruka na produkt platí podľa zákonných predpisov v krajine uvedenia do prevádzky. Firma FEIN okrem toho poskytuje záruku podľa vyhlásenia výrobcu FEIN o záruke.

V základnej výbave Vášho ručného elektrického náradia sa môže nachádzať len časť príslušenstva popísaného alebo zobrazeného v tomto Návoде na používanie.

## Vyhlásenie o konformite.

**Vyhlásenie CE** platí iba pre krajiny Európskej únie a EFTA (European Free Trade Association) a iba pre produkty, ktoré sú určené pre trh EÚ alebo EFTA. Po uvedení produktu na trh EÚ, stráca značka UKCA svoju platnosť.

**Vyhlásenie UKCA** platí iba pre britský trh (Anglicko, Wales a Škótsko) a iba pre produkty, ktoré sú určené pre britský trh. Po uvedení produktu na britský trh stráca značka CE svoju platnosť.

Firma FEIN vyhlasuje na svoju výlučnú zodpovednosť, že tento produkt sa zhoduje s príslušnými normatívnymi dokumentmi uvedenými na poslednej strane tohto Návodu na používanie.

Technické podklady sa nachádzajú na adrese: C. & E. Fein GmbH  
Hans-Fein-Straße 81  
73529 Schwäbisch Gmünd-Bargau, Germany

## Ochrana životného prostredia, likvidácia.

 **Nezahadzujte akumulátory do domového odpadu!**

Obaly, výrobky, ktoré doslúžili, a príslušenstvo dajte na recykláciu zodpovedajúcu ochrane životného prostredia.

Akumulátory dávajte na predpísanú likvidáciu len vo vybitom stave.

V takom prípade, keď nie sú akumulátory úplne vybité, na zabránenie proti skratom zaizolujte ich kontakty pomocou izolačnej pásky.











### **Iba pre krajiny EÚ:**



Podľa európskej smernice 2006/66/ES sa poškodené alebo použité akumulátory musia zbierať oddelene a priviesť do ekologického procesu opätovného použitia.

## Tłumaczenie oryginalnej instrukcji eksploatacji.

### Użyte symbole, skróty i pojęcia.

| Symbol, znak | Objaśnienie   |
|--------------|---|
|              | Załączone dokumenty, tzn. instrukcję eksploatacji i ogólne wskazówki bezpieczeństwa należy koniecznie przeczytać.   |
|              | AMPSHare jest akumulatorowym systemem, który zezwala na obsługę większej ilości narzędzi różnych marek przy użyciu tylko jednego akumulatora.   |
|              | Nie należy dotykać części elektronarzędzia będących w ruchu.  |
|              | Należy stosować się do zaleceń zawartych w znajdującym się obok tekście lub na rysunku!   |
|              | Ogólne znaki zakazu. Ten sposób postępowania jest surowo wzbroniony.  |
|              | Przed przystąpieniem do tych czynności należy usunąć akumulator z elektronarzędzia. W przeciwnym wypadku istnieje niebezpieczeństwo obrażeń przez niezamierzony rozruch elektronarzędzia. |
|              | Podczas pracy należy używać środków ochrony oczu.   |
|              | Podczas pracy należy używać środków ochrony słuchu.   |
|              | Podczas pracy należy używać środków ochrony rąk.  |
|              | Nie wolno ładować uszkodzonych akumulatorów.  |
|              | Akumulator należy chronić przed wysokimi temperaturami, jak również przed stałym nasłonecznieniem, przed ogniem, zanieczyszczeniami, wodą i wilgocią.                                     |
|              | Należy przestrzegać wskazówek w tekście obok!   |
|              | Informacja dodatkowa.   |
|              | Zakres chwytania  |
|              | Włączanie   |
|              | Wyłączanie  |
|              | Potwierdza zgodność budowy elektronarzędzia z wytycznymi Wspólnoty Europejskiej.  |
|              | Potwierdza zgodność elektronarzędzia z wytycznymi Wielkiej Brytanii (Anglii, Walii, Szkocji).   |
|              | Niniejszy symbol potwierdza certyfikację produktu na rynku USA i Kanady.  |
|              | Potwierdza zgodność elektronarzędzia z lokalnymi przepisami technicznymi Unii Celnej (Białoruś, Rosja, Kirgistan, Kazachstan i Armenia).  |
|              | <b>OSTRZEŻENIE</b><br>Nieprzestrzeganie tej wskazówki może doprowadzić do poważnych urazów ciała lub nawet utraty życia.  |

| Symbol, znak   | Objaśnienie  |
|--|--|
|  | Znaczek recyklingu: oznacza przydatność materiałów do ponownego przetworstwa   |
|  | Wylimitowane elektronarzędzia i inne produkty elektrotechniczne i elektryczne należy zbierać oddzielnie i poddać utylizacji zgodnie z zasadami ochrony środowiska. |
|  | Oznacza przydatne do recyklingu opakowania i produkty, wymagające oddzielnego zbierania i utylizacji.  |
|  | Rodzaj akumulatora   |
|  | Typ ładowarki  |
|   | Ciężar zgodny z EPTA-Procedure 01 (= z metodą Europejskiej Parlamentarnej Weryfikacji Technologii)   |
|  | Niska prędkość obrotowa  |
|  | Wysoka prędkość obrotowa   |
|  | Przebieg momentu obrotowego przy twardym podłożu, np. wkręcanie nakrętek z podkładką (w zależności od średnicy wkrętu i wytrzymałości)                             |
|  | Przebieg momentu obrotowego przy sprężystym podłożu, np. felgi samochodowe, podkładki sprężyste, podkładki talerzowe, rozpórki, przedłużki                         |
|  | Przebieg momentu obrotowego przy miękkim podłożu, np. drewno (w zależności od średnicy i długości śruby/wkrętu), tarcze ołowiane lub z fibry                       |
| (**)   | może zawierać cyfry lub litery alfabetu  |
| ***  | wchodzi częściowo w zakres dostawy   |
| (Ax – Zx)  | Oznakowanie do celów wewnętrznych  |

| Znak  | Jednostka międzynarodowa                                    | Objaśnienie   |
|---|---|---|
| $U$   | V---  | Elektryczne napięcie stałe  |
| $f$   | Hz  | Częstotliwość   |
| $n_0$   | /min, min <sup>-1</sup> , rpm, r/min                        | Prędkość obrotowa biegu jałowego (przy całkowicie naładowanym akumulatorze)                     |
| $n_s$   | /min, min <sup>-1</sup>                                     | Liczba uderzeń  |
| $M_{...}$   | Nm  | Moment obrotowy (twarde wkręcanie)  |
| $T_{CHARGE}$  | °C  | Dopuszczalna temperatura w trakcie ładowania  |
|  | inch  | Uchwyt narzędziowy z gniazdem sześciokątnym   |
|  | inch  | Uchwyt narzędziowy czworokątny  |
| $\varnothing$   | mm  | Średnica okrągłego elementu   |
| $L_{pA}$  | dB  | Poziom hałasu   |
| $L_{wA}$  | dB  | Poziom mocy akustycznej   |
| $L_{pCpeak}$  | dB  | Szczytowy poziom emisji ciśnienia akustycznego  |
| $K_{...}$   |   | Niepewność  |
| $a$   | m/s <sup>2</sup>  | Wartości łączne drgań (suma wektorowa z trzech kierunków) oznaczone zgodnie z EN 62841          |
| $a_h$   | m/s <sup>2</sup>  | Średnia liczbowych wartości łącznych drgań  |
|   | m, s, kg, A, mm, V, W, Hz, N, °C, dB, min, m/s <sup>2</sup> | Jednostki podstawowe i jednostki pochodne wg Międzynarodowego Układu Jednostek Miar <b>SI</b> . |

## Dla własnego bezpieczeństwa.

**OSTRZEŻENIE** Należy przeczytać wszystkie wskazówki i przepisy. Błędy w

przestrzeżeniu poniższych wskazówek mogą spowodować porażenie prądem, pożar i/lub ciężkie obrażenia ciała.

**Należy starannie przechowywać wszystkie przepisy i wskazówki bezpieczeństwa dla dalszego zastosowania.**



Nie należy używać elektronarzędzia przed uważnym przeczytaniem i zrozumieniem niniejszej instrukcji eksploatacji, jak również załączonych „Ogólnych wskazówek bezpieczeństwa“ (numer 3 41 30 465 06 0). Dokumenty te należy zachować do dalszych zastosowań i przekazać je oddając lub sprzedając elektronarzędzie.

Należy przestrzegać również odpowiednich przepisów krajowych w zakresie bezpieczeństwa elektrycznego i higieny pracy.

### Przeznaczenie elektronarzędzia:

ręcznie prowadzona wkrętarka udarowa, przeznaczona do wkręcania i wykręcania śrub, wkrętów i nakrętek bez użycia wody, w odpowiednich warunkach atmosferycznych i przy użyciu zatwierdzonych przez firmę FEIN narzędzi roboczych i osprzętu.



W otoczeniu będącym źródłem zakłóceń możliwe jest zmniejszenie jakości funkcjonowania maszyny, na przykład czasowe ustanie pracy, czasowe zakłócenie prawidłowego lub zgodnego z przeznaczeniem działania. Usunięcie tego typu usterek konieczna będzie ingerencja osoby obsługującej maszynę.

### Szczególne przepisy bezpieczeństwa.

**Nie korzystaj z uszkodzonych elektronarzędzi. Każdorazowo przed rozpoczęciem eksploatacji sprawdź, czy nie doszło do uszkodzenia obudowy i innych komponentów, np. ich pęknięcia lub złamania.**

**Podczas wykonywania prac, przy których śruba mogłaby natrafić na ukryte przewody elektryczne, elektronarzędzie należy trzymać wyłącznie za izolowane powierzchnie rękoiści.** Kontakt z przewodem sieci zasilającej może spowodować przekazanie napięcia na części metalowe urządzenia, co mogłoby spowodować porażenie prądem elektrycznym.

**Należy uważać na leżące w ukryciu przewody elektryczne, rury gazowe i wodociągowe.** Przed rozpoczęciem pracy należy skontrolować zakres pracy, np. używając urządzenia do wykrywania metalu.

  Podczas pracy należy używać środków ochrony słuchu.

**Należy nosić osobiste wyposażenie ochronne. W zależności od rodzaju pracy, należy nosić maskę ochronną pokrywającą całą twarz, ochronę oczu lub okulary ochronne. W razie potrzeby należy użyć maski przeciwpyłowej, ochrony słuchu, rękawic ochronnych lub specjalnego fartucha, chroniącego przed małymi cząstkami ściieranego i obrabianego materiału. Należy chronić oczy przed unoszącymi się w powietrzu ciałami**

obcymi, powstałymi w czasie pracy. Maski przeciwpyłowa i ochronna dróg oddechowych muszą filtrować powstający podczas pracy pył. Oddziaływanie hałasu przez dłuższy okres czasu, może doprowadzić do utraty słuchu.

**W trakcie prac na wysokości uwzględnij powierzchnię pod obszarem roboczym i zabezpiecz elektronarzędzie i obrabiany element przed upadnięciem.**

**Stosuj elektronarzędzie tylko na stabilnej powierzchni roboczej i zachowuj stabilną postawę ciała.**

**Należy używać urządzeń mocujących lub imadła do zamocowania obrabianego przedmiotu.** W przypadku, gdy obrabiany przedmiot trzymany jest w rękę, bezpieczna obsługa urządzenia jest niemożliwa.

**Elektronarzędzie należy mocno trzymać.** Możliwe jest wystąpienie krótkotrwałych wysokich momentów odrzutu.

**Nie należy obrabiać materiałów zawierających magnez.** Istnieje niebezpieczeństwo pożaru.

**Nie należy obrabiać CFK (tworzywa sztuczne wzmocnione włóknem węglowym) ani materiałów zawierających azbest.** Materiały te uznawane są za rakotwórcze.

**Zabronione jest przykręcanie lub nitowanie tabliczek i znaków na elektronarzędziu.** Uszkodzona izolacja nie daje żadnej ochrony przed porażeniem prądem.

**Nie należy używać osprzętu, który nie został wyprodukowany lub dopuszczony przez producenta elektronarzędzia.** Fakt, iż dany osprzęt pasuje na elektronarzędzie nie gwarantuje bezpieczeństwa pracy.

**Przed przystąpieniem do pracy, należy za każdym razem skontrolować prawidłowe zamocowanie narzędzia roboczego. W uchwycie narzędziowym z gniazdem czworokątnym z otworem narzędzie robocze musi zostać dodatkowo zabezpieczone wymuszonym urządzeniem blokującym.** Niedostatecznie mocno zamocowane narzędzia robocze mogą wypaść i zostać odrzucone. Może to spowodować obrażenia.

**Regularnie należy oczyścić otwory wentylacyjne elektronarzędzia, używając do tego celu narzędzi niemetalowych.** Dmuchawa silnika wciąga kurz do obudowy. Duże nagromadzenie pyłu metalowego może spowodować zagrożenie elektryczne.

**Nie wolno patrzeć z bliska w światło lampy elektronarzędzia. Nie wolno w żadnym wypadku świecić lampą w oczy osb, ktre znajdują się w pobliżu.** Promieniowanie wytwarzane przez źródło światła może uszkodzić wzrok.

**Nie wolno kierować elektronarzędzia ani w swoim kierunku, ani w kierunku innych osób lub zwierząt.** Istnieje niebezpieczeństwo skażenia przez ostre lub gorące narzędzia robocze.

Gdy narzędzie robocze zablokowało się w materiale, należy natychmiast wyłączyć elektronarzędzie. Tak długo, jak długo narzędzie jest zablokowane, nie należy ponownie włączać elektronarzędzia; mogłoby to spowodować odrzut z wysokim momentem reakcji. Należy znaleźć i usunąć przyczynę blokady narzędzia roboczego, stosując się przy tym do wszystkich wskazań bezpieczeństwa. Ewentualne przyczyny to:

- przechylenie się narzędzia w obrabianym materiale
- przecięcie/przełamanie obrabianego materiału
- przeciążenie elektronarzędzia.

### Zastosowanie i obsługa akumulatora (akumulatora blokowego).

Niniejsze wskazówki bezpieczeństwa dotyczą tylko 18-woltowych akumulatorów litowo-jonowych AMPShare firmy FEIN.

Akumulator należy stosować tylko w wyrobach firm partnerskich AMPShare. 18-woltowe akumulatory AMPShare są w pełni kompatybilne z następującymi wyrobami:

- wszystkie wyroby systemu 18-woltowego AMPShare firmy FEIN
- wszystkie 18-woltowe wyroby firm partnerskich AMPShare.

Podczas pracy z niewłaściwymi, uszkodzonymi, reperowanymi lub przerabianymi akumulatorami, a także z podróbkami lub akumulatorami innych producentów, oraz podczas ich ładowania może dojść do pożaru lub eksplozji.

Należy stosować się do zaleceń dotyczących akumulatorów, zawartych w instrukcji eksploatacji wyrobu. Tylko w taki sposób można użytkować akumulator i nabyty wyrób, a także uniknąć niebezpiecznych dla akumulatora przeciążeń.

Akumulatory należy ładować wyłącznie w ładowarkach zalecanych przez FEIN lub jedną z firm partnerskich AMPShare. Ładowanie akumulatorów innych, niż te, które zostały dla danej ładowarki przewidziane, może spowodować zagrożenie pożarowe.

W momencie dostawy akumulator jest naładowany częściowo. Aby zagwarantować wykorzystanie najwyższej wydajności akumulatora, należy przed pierwszym użyciem całkowicie naładować akumulator w ładowarce.

Akumulatory należy przechowywać w miejscu niedostępnym dla dzieci.

Nie wolno rozkładać, otwierać lub przycinać akumulatorów. Należy chronić akumulatory przed czynnikami mechanicznymi. Uszkodzenie akumulatora lub zastosowanie go w sposób niezgodny z przeznaczeniem może doprowadzić do wystąpienia niebezpiecznych oparów lub wycieku niebezpiecznych substancji. Opary mogą podrażnić drogi oddechowe. Wyciekający elektrolit może spowodować podrażnienia skóry lub oparzenia.

W razie kontaktu wyciekającego elektrolitu ze skórą, należy natychmiast opłukać dane miejsce dużą ilością wody. W razie kontaktu wyciekającego elektrolitu z oczami, należy przemyć oczy czystą wodą i niezwłocznie skonsultować się z lekarzem!

Jeżeli wyciekający elektrolit zamoczył znajdujące się w pobliżu elementy urządzenia, należy je skontrolować. Należy unikać bezpośredniego kontaktu przez zastosowanie rękawic ochronnych. Zamoczone elementy należy oczyścić suchym ręcznikiem papierowym lub lub w razie potrzeby wymienić. Opary mogą podrażnić drogi oddechowe. Wyciekający elektrolit może doprowadzić do podrażnienia skóry lub oparzeń.

Nie należy dopuszczać do zwarc w akumulatorze. Nieużytkowany akumulator należy przechowywać z dala od metalowych elementów, takich jak spinacze, monety, klucze, gwoździe, śruby lub inne małe przedmioty metalowe, które mogłyby spowodować zwarcie biegunów akumulatora. Zwarcie styków akumulatora może spowodować oparzenia lub doprowadzić do pożaru.

Ostre przedmioty, takie jak na przykład gwoździe lub śrubokręty, a także działania sił zewnętrznych mogą spowodować uszkodzenie akumulatora. Może dojść do wewnętrznego zwarcia i spowodować, iż akumulator przegrzeje się, zacznie się palić, dymić lub eksplodować.

Nie należy konserwować uszkodzonych akumulatorów. Ewentualne konserwacje akumulatorów przeprowadzać może wyłącznie producent lub upoważnione punkty serwisowe.



Akumulator należy chronić przed wysokimi temperaturami, jak również przed stałym nasłonecznieniem, przed ogniem,



zanieczyszczeniami, wodą i wilgocią. Istnieje niebezpieczeństwo zwarcia i wybuchu.

Użytkowanie i ładowanie akumulatora dozwolone jest tylko wówczas, gdy akumulator znajduje się w zakresie temperatur roboczych leżącym między -20 °C a +50 °C. Akumulatora nie należy na przykład pozostawiać latem w samochodzie. W temperaturze < 0 °C może nastąpić charakterystyczny dla urządzenia spadek wydajności.

Ładowanie akumulatora dozwolone jest tylko wówczas, gdy akumulator znajduje się w zakresie temperatur roboczych leżącym między -0 °C a +35 °C. Akumulator z portem USB należy ładować tylko przez ten port i tylko wówczas, gdy akumulator znajduje się w zakresie temperatur roboczych leżącym między +10 °C a +35 °C. Ładowanie w temperaturze leżącej poza zalecanym zakresem może spowodować nieodwracalne uszkodzenie akumulatora oraz zwiększa ryzyko pożaru.

Z rozładowanymi akumulatorami należy obchodzić się ostrożnie. Akumulatory mogą stanowić źródło zagrożenia, gdyż mogą one spowodować wysoki prąd zwarcia. Nawet gdy akumulatory litowo-jonowe znajdują się w rozładowanym stanie, nie są one rozładowane całkowicie.



**Nie należy zanurzać akumulatorów w cieczach, np. w wodzie (roztworze solnym) lub napojach. Kontakt z płynem może uszkodzić akumulator.** Akumulator może rozgrzać się do wysokich temperatur, zacząć dymić, zapalić się lub eksplodować. W takim wypadku należy przerwać użytkowanie akumulatora i skontaktować się z autoryzowanym serwisem firmy FEIN.

**W żadnym wypadku nie należy używać uszkodzonych akumulatorów. W razie zauważenia nietypowych zachowań lub właściwości akumulatora, jak na przykład wystąpienie nieprzyjemnego zapachu, wysokich temperatur, nietypowych odbarwień lub zniekształceń, jego użytkowanie należy natychmiast przerwać.** Podczas dalszej eksploatacji akumulator może rozgrzać się do wysokich temperatur, zacząć dymić, zapalić się lub wybuchnąć

**Nie wolno otwierać akumulatora, zgniatą go, dopuszczać do jego przegrzania ani spalać.**

Nieprzestrzeganie tych zaleceń grozi oparzeniami lub pożarem. Należy stosować się do wskazań i zaleceń producenta.

**Płonące akumulatory litowo-jonowe można gasić wodą, piaskiem lub kocem gaśniczym.**

**Należy unikać uderzeń/oddziaływania mechanicznego. Uderzenia lub przebiecie ostrymi przedmiotami mogą spowodować uszkodzenie akumulatora.** Akumulator może zacząć przeciekać, rozgrzać się do wysokich temperatur, dymić, zapalić się lub eksplodować.

**Nie wolno ładować akumulatora nocą, bez nadzoru.** W razie nieprzestrzegania powyższych zaleceń istnieje zagrożenie pożarem lub wybuchem.

**Akumulator należy wyjmować z oryginalnego opakowania krótko przed przystąpieniem do jego eksploatacji.**

**Akumulator wyjmować wolno wyłącznie przy wyłączonym elektronarzędziu.**

**Przed przystąpieniem do jakichkolwiek prac przy elektronarzędziu należy wyjąć z niego akumulator.** Niezamierzone uruchomienie elektronarzędzia niesie za sobą niebezpieczeństwo skaleczenia.

**Akumulator należy chronić przed wilgocią i kontaktem z wodą.** Zabrudzone styki akumulatora i elektronarzędzia należy czyścić suchą i czystą szmatką.

**Na czas transportu lub do przechowywania elektronarzędzia akumulator należy wyjąć.**

**Należy stosować się do wskazań bezpieczeństwa znajdujących się w instrukcji użytkowania ładowarki firmy FEIN lub firm partnerskich AMPShare.**

**Wartości emisji hałasu i drgań**

Podane w niniejszej instrukcji wartości drgań i hałasu pomierzone zostały zgodnie z określoną przez normę EN 62841 procedurą pomiarową i mogą zostać użyte do porównywania elektronarzędzi. Można je też użyć do wstępnej oceny ekspozycji na drgania i hałas.

 Podane w niniejszej instrukcji wartości drgań i hałasu są reprezentatywne dla podstawowych zastosowań elektronarzędzia.

Jeżeli elektronarzędzie użyte zostanie do prac innego rodzaju lub z innym osprzętem, a także jeśli nie będzie wystarczająco konserwowane, wartości drgań i hałasu mogą odbiegać od podanych. Podane powyżej przyczyny mogą spowodować podwyższenie ekspozycji na drgania i hałas podczas całego czasu pracy. Aby dokładnie ocenić ekspozycję na drgania i hałas, trzeba wziąć pod uwagę także okresy, gdy urządzenie jest wyłączone, lub gdy jest wprawdzie włączone, ale nie jest używane do pracy. Podane powyżej przyczyny mogą spowodować zredukowanie ekspozycji na drgania i hałas podczas całego czasu pracy.

 Należy wprowadzić dodatkowe środki bezpieczeństwa, mające na celu ochronę operatora przed skutkami ekspozycji na drgania i hałas, np.: Konserwacja elektronarzędzia i osprzętu, zabezpieczenie odpowiedniej temperatury rąk, ustalenie kolejności operacji roboczych.

**Obchodzenie się z niebezpiecznymi pyłami**

Podczas obróbki ubytkowej za pomocą niniejszego narzędzia powstają pyły, które mogą stanowić zagrożenie.

Dotykane lub wdychane niektórych rodzajów pyłów, np. pyłów azbestowych lub z materiałów zawierających azbest, z pyłków zawierających ołów, z metalu, z niektórych rodzajów drewna, minerałów, cząsteczek silikatu z materiałów zawierających kamień, środków zawierających rozpuszczalnik, substancji do ochrony drewna, farb przeciwporostowych może wywołać reakcje alergiczne i/lub choroby dróg oddechowych, raka i zaburzenia związane z płodnością. Ryzyko spowodowane wdychaniem pyłów zależy od stopnia ekspozycji. Zaleca się użycie systemu odsysania, dostosowanego do rodzaju pyłu jak również osobistego wyposażenia ochronnego, a także zadbanie o dobrą wentylację stanowiska pracy. Obróbkę materiałów zawierających azbest należy zlecić odpowiednim fachowcom.

W niesprzyjających warunkach może dojść do samozapalenia pyłów drewnianych i pyłów z metali lekkich, gorących mieszanek z pyłów szlifierskich i substancji chemicznych lub wręcz do eksplozji. Należy zapobiec, aby iskry powstające podczas obróbki spadały na pojemnik na pył; należy też unikać przegrzania się elektronarzędzia i obrabianego materiału. Należy regularnie opróżniać pojemnik na pył, przestrzegając przy tym wskazań producenta obrabianego materiału, jak również obowiązujących przepisów danego kraju.

**Wskazówki dotyczące obsługi.**

Przełącznik kierunku obrotów uruchamiać wolno wyłącznie przy wyłączonym silniku. Przeciążenie termiczne elektronarzędzia sygnalizowane jest miganiem diody LED, umieszczonej w rękojeści.

W przypadku przeciążenia elektronarzędzie wyłącza się samoczynnie.

**OSTRZEŻENIE** Niebezpieczeństwo oparzenia się! Narzędzie robocze może rozgrzać się podczas pracy do bardzo wysokiej temperatury. Poczekać, aż narzędzie robocze się ochłodzi:

- po odłożeniu elektronarzędzia
- przed przystąpieniem do wymiany narzędzia roboczego.

Ustawić przełącznik kierunku obrotów w położeniu środkowym, aby uniknąć niezamierzonego uruchomienia narzędzia, np. podczas transportu. Elektronarzędzie należy przykładać do nakrętki lub śruby w stanie wyłączonym, gdyż w przeciwnym wypadku obracając się narzędzie robocze mogłoby się z niej ześlizgnąć.

Podczas wkręcania i wkręcania elektronarzędzie należy trzymać pod kątem prostym (tj. pod kątem 90°) do śruby/wkrętu.

Gdy elektronarzędzie przyłożone jest pod kątem ostrym, siła nie jest należycie przenoszona na śrubę/wkręt. Może wówczas dojść do uszkodzenia śruby/wkrętu.

Zbyt długi czas udaru zwiększa zużycie elektronarzędzia.

Należy ustalić czas udaru dla danego przypadku i skontrolować osiągnięty moment dokręcania za pomocą klucza dynamometrycznego.

Orientacyjne wartości czasu trwania udaru przedstawione zostały w diagramie na str. 12.

Zalecenia ustawień wkrętarki udarowej w zależności od rozmiaru śruby:

| <b>ASCD18-1000W34 AS (**)</b> |                         |               |                     |
|-------------------------------|-------------------------|---------------|---------------------|
| Stopień                       | M <sub>maks.</sub> [Nm] | Średnica śrub | Klasa wytrzymałości |
| 6                             | 1050                    | ≥ M 27        | ≥ 8.8               |
| 5                             | 900                     | ≥ M 27        | ≥ 8.8               |
| 4                             | 750                     | ≥ M 24        | ≥ 8.8               |
| 3                             | 600                     | ≥ M 22        | ≥ 8.8               |
| 2                             | 450                     | ≥ M 20        | ≥ 8.8               |
| 1                             | 300                     | ≥ M 18        | ≥ 8.8               |

**ASCD18-1000W34 AS (\*\*):** Przy zastosowaniu adaptera redukcyjnego 3/4" nie należy ustawiać wkrętarki udarowej na wyższy stopień dokręcania niż 3 (600 Nm).

| <b>ASCD18-300W2 AS (**)</b> |                         |               |                     |
|-----------------------------|-------------------------|---------------|---------------------|
| Stopień                     | M <sub>maks.</sub> [Nm] | Średnica śrub | Klasa wytrzymałości |
| 6                           | 290                     | ≥ M 18        | ≥ 8.8               |
| 5                           | 210                     | ≥ M 16        | ≥ 8.8               |
| 4                           | 135                     | ≥ M 14        | ≥ 8.8               |
| 3                           | 85                      | ≥ M 12        | ≥ 8.8               |
| 2                           | 50                      | ≥ M 10        | ≥ 8.8               |
| 1                           | 25                      | ≥ M 8         | ≥ 8.8               |

## Zabezpieczenie przed upadkiem

Do pracy na wysokości firma FEIN oferuje jako osprzęt odpowiednie systemy zabezpieczające wyrób przed upadkiem.

**OSTRZEŻENIE** Nie wolno w żadnym wypadku przekraczać ciężaru

**maksymalnego określonego dla danego systemu zabezpieczenia przed upadkiem.** W przeciwnym wypadku może dojść do ciężkich, a nawet śmiertelnych obrażeń.



Należy wziąć pod uwagę wskazówki bezpieczeństwa i instrukcje, znajdujące się w instrukcji użytkownika zabezpieczenia.

Zabezpieczenie przed upadkiem należy mocować tylko w sposób przedstawiony w niniejszej instrukcji w przewidzianym do tego celu miejscu na elektronarzędziu (zob. str. 11).

## Obchodzenie się z akumulatorami.

Ładuj akumulator tylko w zakresie temperatur 0 °C ... +35 °C (32 °F ... 95 °F). Temperatura akumulatora musi znajdować się w tym zakresie na początku ładowania.

## Wskaźnik stanu naładowania akumulatora na akumulatorze (zob. str. 10).

Stan naładowania akumulatora sygnalizowany jest przez zielone diody LED wskaźnika naładowania akumulatora. Wcisnąć przycisk wskaźnika naładowania akumulatora  lub , aby wyświetlić stan naładowania akumulatora.

Jeżeli po naciśnięciu przycisku wskaźnika naładowania akumulatora żadna dioda LED się nie świeci, oznacza to, że akumulator jest uszkodzony i należy go wymienić.

## Transport.

Akumulatory litowo jonowe podlegają wymaganiom przepisów dotyczących towarów niebezpiecznych. Akumulatory mogą być transportowane drogą lądową przez użytkownika bez konieczności spełnienia jakichkolwiek dalszych warunków.

W przypadku przesyłki przez osoby trzecie (np.: transport drogą powietrzną lub za pośrednictwem firmy spedycyjnej) należy stosować się do szczególnych wymogów dotyczących opakowania i znaczenia towaru. W takim wypadku podczas przygotowywania towaru do wysyłki należy skonsultować się z ekspertem d/s towarów niebezpiecznych.

Akumulatory można wysłać tylko wówczas, gdy ich obudowa nie jest uszkodzona. Odślonięte styki należy zakleić, a akumulator zapakować w taki sposób, aby nie mógł on się poruszać (przesuwać) w opakowaniu. Należy wziąć też pod uwagę ewentualne przepisy prawa krajowego.

## Konserwacja i serwisowanie.



Obróbka metali w ekstremalnych warunkach może spowodować osadzenie się wewnątrz elektronarzędzia pyłu metalicznego, będącego w stanie przewodzić prąd. Należy często przedmuchiwać wnętrze elektronarzędzia (przez otwory wentylacyjne) za pomocą suchego i bezolejowego powietrza sprężonego.

Produktów, który miały kontakt z azbestem nie wolno oddawać do naprawy. Produkty skażone azbestem należy usuwać w sposób zgodny z obowiązującymi w danym kraju przepisami prawnymi dotyczącymi postępowania z azbestem.

W razie konieczności naprawy elektronarzędzia wyprodukowanego przez firmę FEIN lub jego osprzętu należy zwrócić się do jednego z punktów obsługi klienta FEIN. Potrzebne adresy można znaleźć na stronie internetowej [www.fein.com](http://www.fein.com).

Stare, nieczytelne lub uszkodzone naklejki i ostrzeżenia umieszczone na elektronarzędziu należy zastępować nowymi.

Aktualna lista części zamiennych dla niniejszego elektronarzędzia znajduje się pod adresem internetowym [www.fein.com](http://www.fein.com).

Należy stosować wyłącznie oryginalne części zamienne.

**W razie potrzeby możliwa jest wymiana we własnym zakresie następujących elementów:**  
narzędzia robocze, akumulator

### Konserwacja i pielęgnacja

Od czasu do czasu należy czyścić otwory wentylacyjne i styki akumulatora miękkim, czystym i suchym pędzelkiem.

- Do czyszczenia akumulatorów nie należy stosować żadnych chemicznych substancji

### Rękojmia i gwarancja.

Rękojmia na produkt jest ważna zgodnie z ustawowymi przepisami regulującymi w kraju, w którym produkt został wprowadzony do obrotu. Oprócz tego produkt objęty jest gwarancją firmy FEIN, zgodnie z deklaracją gwarancyjną producenta.

W zakres dostawy nabytego elektronarzędzia może wchodzić tylko część ukazanego na rysunkach lub opisanego w instrukcji eksploatacji osprzętu.

## Oświadczenie o zgodności.

**Oświadczenie CE** dotyczy tylko krajów Unii Europejskiej oraz Europejskiego Stowarzyszenia Wolnego Handlu (EFTA) i tylko wyrobów, które przeznaczone są do rozprowadzania na rynku UE lub EFTA. Po wprowadzeniu wyrobu na rynek EU, znak UKCA traci ważność.

**Oświadczenie UKCA (UK Conformity Assessed)** dotyczy tylko Wielkiej Brytanii (Anglii, Walii i Szkocji) i tylko wyrobów, które przeznaczone są do rozprowadzania na rynku Wielkiej Brytanii. Po wprowadzeniu wyrobu na rynek brytyjski, znak CE traci ważność.

Firma FEIN oświadcza z pełną odpowiedzialnością, że niniejszy produkt zgodny jest z odpowiednimi postanowieniami podanymi na ostatniej stronie niniejszej instrukcji eksploatacji.

Dokumentacja techniczna:

C. & E. Fein GmbH

Hans-Fein-Straße 81

73529 Schwäbisch Gmünd-Bargau, Germany

## Ochrona środowiska, usuwanie odpadów.



**Nie wolno wyrzucać akumulatorów do odpadów z gospodarstwa domowego!**

Opakowanie, zużyte elektronarzędzia i osprzęt należy dostarczyć do utylizacji zgodnie z przepisami z ochrony środowiska.

Akumulatory należy oddawać do punktu utylizacji w stanie rozładowanym.

Jeżeli akumulator nie rozładował się całkowicie, styki należy zakleić taśmą izolującą, w celu uniknięcia zwarcia.







### Dotyczy tylko krajów UE:



Zgodnie z wytycznymi Europejskiej Dyrektywy 2002/66/WE uszkodzone bądź zużyte akumulatory należy zbierać osobno i doprowadzić do ponownego użytkowania/przetworzenia zgodnie z zasadami ochrony środowiska.

Traducerea instrucțiunilor de utilizare originale.

## Simboluri, prescurtări și termeni utilizați.

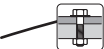
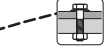
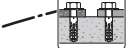
| Simbol, semn | Explicație   |
|--------------|--|
|              | Citiți neapărat documentele alăturate precum instrucțiunile de utilizare și indicațiile de ordin general privind siguranța și protecția muncii.                              |
|              | AMPShare este sistemul cu un acumulator împărțit în comun, cu ajutorul căruia puteți utiliza multe scule profesionale alimentându-le de la același acumulator.               |
|              | Nu atingeți componentele sculei electrice care se rotesc.  |
|              | Respectați instrucțiunile din textul sau schița alăturată!   |
|              | Semn de interdicere în general. Această acțiune este interzisă.  |
|              | Înainte a acestei etape de lucru, scoateți acumulatorul de pe mașina electrică. În caz contrar pornirea accidentală a sculei electrice poate provoca leziuni.                |
|              | În timpul lucrului folosiți ochelari de protecție.   |
|              | În timpul lucrului folosiți protecție auditivă.  |
|              | În timpul lucrului folosiți mănuși de protecție.   |
|              | Nu puneți la încărcat acumulatori defecti.   |
|              | Protejați acumulatorul împotriva căldurii, de ex., a expunerii prelungite la radiații solare, foc, împotriva murdăriei, apei și umezelii.                                    |
|              | Respectați indicațiile din textul alăturat!  |
|              | Informație suplimentară.   |
|              | Suprafață de prindere  |
|              | Pornire  |
|              | Oprire   |
|              | Certifică conformitatea sculei electrice cu Normele Comunității Europene.  |
|              | Certifică conformitatea sculei electrice cu directivele din Marea Britanie (Anglia, Țara Galilor, Scoția).   |
|              | Acest simbol confirmă certificarea produsului în SUA și Canada.  |
|              | Confirmă conformitatea sculei electrice cu prevederile tehnice naționale ale Uniunii Vamale Euroasiatice (Belarus, Federația Rusă, Republica Kârgâză, Kazahstan și Armenia). |
|              | Această indicație avertizează asupra posibilității de producere a unei situații periculoase care poate duce la accidentare.  |
|              | Simbol pentru reciclare: marchează materialele reciclabile   |

| Simbol, semn   | Explicație  |
|--|---|
|  | Colectați separat sculele electrice și alte produse electronice și electrice scoase din uz și direcționați-le către o stație de reciclare ecologică.    |
|  | Marchează ambalaje și produse reciclabile, care trebuie colectate și evacuate separat la deșeuri.   |
|  | Tip acumulator  |
|  | Tip încărcător  |
|   | Greutate conform EPTA-Procedure 01  |
|  | Turație mică  |
|  | Turație mare  |
|  | Curba momentului de torsiune în cazul unui substrat dur, de ex. șuruburi și piulițe cu șaibă (în funcție de diametrul și rezistența șurubului)          |
|  | Curba momentului de torsiune în cazul unui substrat elastic, de ex. jante auto, șaibe elastice, arcuri disc, prezoane, prelungitoare                    |
|  | Curba momentului de torsiune în cazul unui substrat moale, de ex. lemn (în funcție de diametrul și lungimea șuruburilor), discuri de plumb sau de fibre |
| (**)   | poate conține cifre sau litere  |
| ***  | parțial în setul de livrare   |
| (Ax - Zx)  | Marcaj pentru scopuri interne   |

| Simbol   | Unitate de măsură internațională                            | Explicație  |
|--|---|---|
| $U$  | V <sub>---</sub>  | Curent electric continuu  |
| $f$  | Hz  | Frecvență   |
| $n_0$  | /min, min <sup>-1</sup> , rpm, r/min                        | Turație de mers în gol (cu acumulatorul complet încărcat)                     |
| $n_s$  | /min, min <sup>-1</sup>                                     | Număr percuții  |
| $M_{...}$  | Nm  | Moment de torsiune (Înșurubare dură)  |
| $T_{CHARGE}$   | °C  | Temperatura ambiantă admisă pentru încărcare                                  |
|  | inch  | Sistem de prindere accesorii cu hexagon interior                              |
|  | inch  | Sistem prindere accesorii cu pătrat exterior                                  |
| $\varnothing$  | mm  | Diametrul unei piese rotunde  |
| $L_{pA}$   | dB  | Nivel presiune sonoră   |
| $L_{wA}$   | dB  | Nivel putere sonoră   |
| $L_{pCpeak}$   | dB  | Nivel maxim putere sonoră   |
| $K_{...}$  |   | Incertitudine   |
| $a$  | m/s <sup>2</sup>  | Valoarea vibrațiilor emise conform EN 62841 (suma vectorială a trei direcții) |
| $a_h$  | m/s <sup>2</sup>  | Medie aritmetică a valorilor totale ale vibrațiilor                           |
|  | m, s, kg, A, mm, V, W, Hz, N, °C, dB, min, m/s <sup>2</sup> | Unități de măsură de bază sau derivate din Sistemul Internațional <b>SI</b> . |

## Pentru siguranța dumneavoastră.

### **⚠️ AVERTISMENT** Citiți toate instrucțiunile și indicațiile privind siguranța și

**protecția muncii.** Nerespectarea instrucțiunilor și indicațiilor privind siguranța și protecția muncii poate duce la electrocutare, incendiu și/sau provoca leziuni grave.

**Păstrați în vedere a unei utilizări viitoare toate instrucțiunile și indicațiile privind siguranța și protecția muncii.**



Nu folosiți această sculă electrică înainte de a citi temeinic și a înțelege în întregime prezentele instrucțiuni de utilizare cât și „Instrucțiunile de ordin general privind siguranța și protecția muncii“ (număr document 3 41 30 465 06 0) alăturate. Păstrați documentația amintită în vederea unei utilizări ulterioare și transmiteți-le mai departe în cazul predării sau înstrăinării sculei electrice.

Respectați deasemenea normele naționale de protecția muncii.

### **Destinația sculei electrice:**

Șurubelniță cu impact manuală pentru înșurubarea și deșurubarea de șuruburi și piulițe cu accesorii admise de FEIN, fără alimentare cu apă, în mediu protejat împotriva intemperțiilor.

Într-un mediu cu interferențe este posibilă diminuarea calității funcționării, ca întreruperea temporară a funcționării, reducerea temporară a funcționării sau a comportmentului de funcționare conform destinației, pentru eliminarea cărora este necesară intervenția operatorului.

### **Instrucțiuni speciale privind siguranța și protecția muncii.**

**Nu utilizați scule electrice deteriorate. Înainte de fiecare utilizare a sculei electrice, verificați carcasa și alte componente cu privire la daune, ca de exemplu fisuri și rupturi.**

**Prindeți scula electrică de mânerul izolat atunci când executați operații în cursul cărora dispozitivul de fixare poate atinge conductori ascunși.** Contactul cu un conductor aflat sub tensiune poate pune sub tensiune și componentele metalice ale sculei electrice și provoca electrocutare.

**Aveți grijă la conductorii electrici ascunși, conductele de gaz și de apă ascunse.** Înainte de a începe lucrul controlați, de ex. cu un detector de metale, sectorul de lucru.



În timpul lucrului folosiți protecție auditivă.

**Purtați echipament personal de protecție. În funcție de utilizare, purtați o protecție completă a feței, protecție pentru ochi sau ochelari de protecție. Dacă este cazul, purtați mască de protecție împotriva prafului, protecție auditivă, mănuși de protecție sau șorț special care să vă ferească de micile așchii și particule de material.**

Ochii trebuie protejați de corpurile străine aflate în

zbor, apărute în cursul diferitelor aplicații. Masca de protecție împotriva prafului sau masca de protecție a respirației trebuie să filtreze praful degajat în timpul utilizării. Dacă sunteți expuși timp îndelungat zgomotului puternic, vă puteți pierde auzul.

**În timpul lucrărilor la înălțime, îngrădiți zona din jurul locului în care lucrați și asigurați întotdeauna scula electrică și piesa împotriva căderii.**

**Utilizați scula electrică numai pe o suprafață de lucru stabilă și asigurați așezarea fermă.**

**Asigurați piesa de lucru.** O piesă de lucru fixată cu un dispozitiv de prindere este ținută mai sigur decât atunci când o prindeți numai cu mâna.

**Prindeți strâns scula electrică.** Pentru scurt timp pot apărea forțe de reacție puternice.

**Nu prelucrați materiale care conțin magneziu.** Există pericol de incendiu.

**Nu prelucrați CFK (material plastic armat cu fibre carbon) și nici materiale care conțin azbest.** Acestea sunt considerate a fi cancerigene.

**Este interzisă înșurubarea sau nituirea de plăcuțe și embleme pe scula electrică.** O izolație deteriorată nu oferă protecție împotriva electrocutării.

**Nu folosiți accesorii care nu au fost realizate sau autorizate în mod special de fabricantul sculei electrice.** Utilizarea în condiții de siguranță nu este garantată numai prin faptul că accesorii respectiv se potrivește la scula dumneavoastră electrică.

**Înainte de fiecare utilizare, asigurați-vă că accesoriul este bine fixat. În cazul unei portscule cu cap pătrat și orificiu de prindere, în mod suplimentar accesoriul trebuie blocat prin contact sigur.** Accesoriiile slăbite sau care nu sunt fixate bine se pot desprinde sau pot fi aruncate în exterior. Aceasta poate duce la răni.

**Curățați regulat orificiile de aerisire ale sculei electrice cu unelte nemetalice.** Ventilatorul trage praful în carcasă. Acest fapt poate cauza pericole electrice în cazul acumulării excesive de pulberi metalice, generând pericole electrice.

**Nu priviți niciodată de la distanțe mici în lumina lămpii sculei electrice. Nu îndreptați niciodată lumina lămpii spre ochii altor persoane, aflate în preajmă.** Radiația emisă de sursa de lumină poate fi dăunătoare pentru ochi.

**Nu îndreptați scula electrică spre dumneavoastră, spre alte persoane sau animale.** Există pericol de rănire din cauza accesoriiilor ascuțite sau fierbinți.

**Dacă accesoriul se blochează, opriți imediat scula electrică. Nu reporniți scula electrică cât timp accesoriul este blocat; altfel s-ar putea produce un recul cu un moment de reacție puternic. Stabiliți și eliminați cauza blocării accesoriului, luând în considerare instrucțiunile de siguranță.** Cauze ale reculului pot fi:

- înclinarea accesoriului în piesa prelucrată
- străpungerea materialului prelucrat
- suprasolicitarea sculei electrice.

## Utilizarea și manevrarea acumulatorului (pachetului de acumulatori).

Aceste instrucțiuni de siguranță sunt valabile pentru acumulatorii Li-Ion FEIN AMP-Share de 18 V.

Folosiți acumulatorul numai la produsele partenerilor AMPShare. Acumulatorii de 18 V marcați AMPShare sunt în totalitate compatibili cu următoarele produse:

- toate produsele sistemului FEIN AMPShare de 18 V
- toate produsele de 18 V ale partenerilor AMPShare.

În cazul utilizării și încărcării acumulatorilor neadecvați, defecti, reparați sau modificați, contrafăcuți și de proveniență străină există pericol de incendii și/sau explozii.

Țineți seama de recomandarea privind acumulatorul din instrucțiunile de utilizare ale produsului dumneavoastră. Numai astfel acumulatorul și produsul vor putea fi folosite fără pericol iar acumulatorii vor fi protejați împotriva suprasolicității periculoase.

Încărcați acumulatorii numai cu încărcătoare recomandate de FEIN sau de către un partener AMPShare. Dacă un încărcător destinat unui anumit tip de acumulatori este utilizat pentru alți acumulatori, există pericol de incendiu.

Acumulatorul este parțial încărcat la livrare. Pentru garantarea performanței optime a acumulatorului, înainte de prima utilizare, încărcați complet acumulatorul în încărcător.

Păstrați acumulatorii la loc inaccesibil copiilor.

Nu este permisă dezamblarea, deschiderea sau fărâmarea acumulatorilor. Nu supuneți acumulatorii unor șocuri mecanice. În cazul deteriorării și utilizării neconforme a acumulatorului, acesta poate degaja vapori toxici și din el se pot scurge lichide nocive. Vaporii pot irita căile respiratorii. Lichidul scurs din acumulator poate provoca iritații sau arsuri ale pielii.

În cazul în care pielea intră în contact cu lichidul din acumulator, clătiți locul imediat cu multă apă. În cazul în care lichidul din acumulator pătrunde în ochi, spălați-vă ochii cu apă curată și consultați neîntârziat un medic!

În cazul în care lichidul din acumulator a udat obiectele învecinate, verificați piesele respective. Evitați contactul cu pielea purtând mănuși de protecție.

Curățați piesele umezite cu un prosop de hârtie uscat sau eventual schimbați aceste piese. Vaporii degajați pot irita căile respiratorii. Lichidul scurs din acumulator poate provoca iritații sau arsuri ale pielii.

Nu scurtcircuitați acumulatorul. Feriți un acumulator nefolosit de clame de birou, monede, chei, cuie, șuruburi sau alte obiecte metalice mici care ar putea cauza șuntarea bornelor de contact. Un scurtcircuit între bornele acumulatorului poate provoca arsuri sau incendii.

Acumulatorul se poate deteriora în urma contactului cu obiecte ascuțite ca de ex. cuie sau șurubelnițe sau prin acțiunea unei forțe exterioare. Se poate produce un scurtcircuit intern iar acumulatorul s poate aprinde, scoate fum, exploda sau supraîncălzi.

Nu efectuați niciodată întreținerea unor acumulatori deteriorați. Orice lucrare de întreținere a acumulatorilor se va face numai de către producător sau de către ateliere de service împuternicite de acesta.



Protejați acumulatorul împotriva căldurii, de ex. feriiți-l de expunerea îndelungată la radiații solare, foc, murdărie, apă și umezeală. Există



pericol de explozie și scurtcircuit.

Folosiți și depozitați acumulatorul numai la o temperatură ambientă între -20 °C și +50 °C. Nu lăsați de ex. vara acumulatorul în autovehicul. La temperaturi < 0 °C, din cauze specifice aparatului, se poate produce o diminuare a performanței.

Încărcați acumulatorul numai la temperaturi ambiante între 0 °C și +35 °C. Încărcați acumulatorul cu mufă USB numai prin intermediul acesteia, la temperaturi ambiante cuprinse între +10 °C și +35 °C. Dacă se încarcă acumulatorul la temperaturi situate în afara domeniului admis, acumulatorul se poate defecta sau poate crește pericolul de incendiu.

Manevrați cu grijă acumulatorii descărcați.

Acumulatorii reprezintă o sursă de pericol deoarece ei pot provoca un curent foarte mare de scurtcircuit. Chiar dacă acumulatorii Li-Ion sunt aparent descărcați, aceștia nu se descarcă de fapt niciodată complet.

Nu cufundați acumulatorul în lichide, precum saramură, apă sau băuturi. Contactul cu lichide poate duce la defectarea acumulatorului. Aceasta poate produce degajarea de căldură, fum, apinderea sau explozia acumulatorului. Nu mai folosiți în continuare acumulatorul și adresați-vă unui centru de asistență post-vânzare autorizat de FEIN.

Nu folosiți un acumulator deteriorat. Trebuie să încetați imediat utilizarea unui acumulator de îndată ce acesta prezintă caracteristici anormale, ca de exemplu apariția unui miros, căldură, decolorare sau deformare. În cazul în care se continuă totuși utilizarea, acumulatorul se poate încălzi și degaja fum, se poate aprinde sau exploda.

Nu deschideți, nu striviți, nu supraîncălziți sau nu ardeți acumulatorul. În cazul nerespectării acestor instrucțiuni există pericol de arsuri și incendiu. Urmăți indicațiile producătorului.

Stingeți acumulatorii Li-Ion care ard cu apă, nisip sau o pătură ignifugă antifoc.

Evitați loviturile/influențele fizice. Loviturile și pătrunderea unor obiecte pot deteriora acumulatorii. Acestea pot duce la scurgeri de lichid, degajare de căldură, fum, aprinderea sau explozia acumulatorului.

Nu încărcați niciodată nesupravegheat, peste noapte, acumulatorul. În cazul nerespectării acestei instrucțiuni poate exista pericol de incendiu și explozie.

Extrageți acumulatorul din ambalajul său original numai când acesta urmează a fi folosit.

Demontați acumulatorul din scula electrică numai după ce ați deconectat-o.

**Înainte de intervenții asupra sculei electrice scoateți acumulatorul din aceasta.** Dacă scula electrică începe să funcționeze fără a fi supravegheată, există pericol de rănire.

**Protejați acumulatorul împotriva umezelii și a apei.** Curățați cu o cârpă curată și uscată bornele acumulatorului și racordurile sculei electrice dacă acestea sunt murdare.

**Scoateți acumulatorul din scula electrică înainte de transportul și depozitării.**

**Respectați indicațiile privind siguranța din instrucțiunile de utilizare ale încărcătoarelor FEIN sau ale partenerilor AMPShare.**

**Valori pentru nivelul de vibrații și emisii de zgomot**

Valorile pentru nivelul de vibrații și emisii de zgomot indicate în acest manual corespund procesului de măsurare conform EN 62841 și pot fi utilizate pentru compararea sculelor electrice între ele. Ele se pretează și pentru o evaluare rapidă a solicitării sonore și prin vibrații.

⚠ Valorile pentru nivelul de vibrații și emisii de zgomot reprezintă aplicațiile principale ale sculei electrice.

Dacă, însă, scula electrică este utilizată pentru alte aplicații, cu alte unelte sau cu întreținere insuficientă, valorile totale ale vibrațiilor și valorile emisiilor de zgomote pot fi diferite. Acest lucru poate crește semnificativ solicitarea sonoră și prin vibrații, pe întreaga durată a lucrului.

Pentru aprecierea exactă a solicitării sonore și prin vibrații, ar trebui luați în considerare și timpii în care aparatul este oprit sau funcționează, dar nu este efectiv utilizat. Acest lucru poate reduce semnificativ solicitarea sonoră și prin vibrații, pe întreaga durată a lucrului.

⚠ Stabiliți măsuri de siguranță suplimentare, pentru protejarea operatorului de efectele vibrațiilor și zgomotului, ca de exemplu: întreținerea sculei electrice și uneltelor, încălzirea mâinilor, organizarea proceselor de lucru.

**Manipularea pulberilor periculoase**

În timpul operațiilor de îndepărtare a materialului cu această unealtă, se degajă pulberi care pot fi periculoase. Atingerea sau inhalarea anumitor pulberi ca de exemplu azbest și materiale care conțin azbest, vopsele pe bază de plumb, metale, anumite tipuri de lemn, minerale, particule de silicați provenind din materiale de construcții din piatră, solvenți, agenți de protecție a lemnului, vopsele antifouling pentru cisterne, pot provoca reacții alergice și/sau afecțiuni ale căilor respiratorii, cancer, infertilitate. Riscul generat de inhalarea acestor pulberi depinde de gradul de expunere la acestea. Folosiți o instalație de aspirare adecvată tipului de praf degajat precum și echipamente personale de protecție și asigurați o bună ventilare a locului de muncă. Nu permiteți prelucrarea materialelor care conțin azbest decât de către personal corespunzător calificat.

În condiții nefavorabile, praful de lemn și de metale ușoare, amestecurile fierbinți de praf de șlefuire și substanțe chimice se pot autoaprinde sau provoca

explozii. Împiedicați zborul scânteilor în direcția recipientului colector de praf precum și încălzirea excesivă a sculei electrice și a materialului șlefuit, goliți din timp recipientul colector de praf, respectați instrucțiunile de prelucrare ale producătorului materialului respectiv cât și prescripțiile în vigoare în țara dumneavoastră cu privire la materialele de prelucrat.

**Instrucțiuni de utilizare.**

Acționați comutatorul direcției de rotație numai când motorul este oprit.

O suprasolicitare termică a sculei electrice este semnalizată prin clipirea LED-ului din mâner.

În caz de suprasolicitare scula electrică se oprește din funcționare.

**⚠ AVERTISMENT Pericol de arsuri. Accesorii se poate încălzi în timpul utilizării.** Lăsați accesoriul să se răcească:

- după ce ați pus jos scula electrică
- înainte de a schimba accesoriul.

Aduceți comutatorul sensului de rotație în poziția din mijloc pentru a evita pornirea involuntară a sculei electrice, de exemplu în timpul transportului.

Puneți scula electrică pe piliuță sau pe șurub numai în stare oprită, deoarece un accesoriu care se rotește poate aluneca de pe acesta.

În timpul înșurubării și deșurubării țineți scula electrică perpendicular pe șurub, într-un unghi de 90° față de acesta.

Dacă scula electrică este ținută în poziție înclinată, capul șurubului se poate deteriora iar forța de acționare nu va fi transferată asupra șurubului.

O durată a percuției mai lungă decât este necesar mărește uzura sculei electrice.

Determinați durata percuției pentru fiecare tip de înșurubare în parte și controlați cu o cheie dinamometrică momentul de strângere atins efectiv.

În diagrama de la pagina 12 găsiți valori de referință pentru durata percuțiilor.

Recomandări privind reglarea șurubelniței cu percuție în funcție de dimensiunile șuruburilor:

| ASCD18-1000W34 AS (**) |                |         |                     |
|------------------------|----------------|---------|---------------------|
| Treaptă                | $M_{max}$ [Nm] | Ø șurub | Clasă de rezistență |
| 6                      | 1050           | ≥ M 27  | ≥ 8.8               |
| 5                      | 900            | ≥ M 27  | ≥ 8.8               |
| 4                      | 750            | ≥ M 24  | ≥ 8.8               |
| 3                      | 600            | ≥ M 22  | ≥ 8.8               |
| 2                      | 450            | ≥ M 20  | ≥ 8.8               |
| 1                      | 300            | ≥ M 18  | ≥ 8.8               |

**ASCD18-1000W34 AS (\*\*):** Folosiți mașina de înșurubat cu impact cu un adaptor reducere 3/4 in la 1/2 in montat pe aceasta selectând maximum treapta a 3-a (600 Nm).



| ASCD18-300W2 AS (**) |                       |         |                     |
|----------------------|-----------------------|---------|---------------------|
| Treaptă              | M <sub>max</sub> [Nm] | Ø şurub | Clasă de rezistență |
| 6                    | 290                   | ≥ M 18  | ≥ 8.8               |
| 5                    | 210                   | ≥ M 16  | ≥ 8.8               |
| 4                    | 135                   | ≥ M 14  | ≥ 8.8               |
| 3                    | 85                    | ≥ M 12  | ≥ 8.8               |
| 2                    | 50                    | ≥ M 10  | ≥ 8.8               |
| 1                    | 25                    | ≥ M 8   | ≥ 8.8               |

### Protecție împotriva căderii

Pentru lucrări la înălțime, FEIN oferă protecții împotriva căderii care eșuează adecvate pentru produs, sub formă de accesorii.

### **⚠️ AVERTISMENT** Nu depășiți sarcina maximă indicată pe protecția

împotriva căderii. În caz contrar se pot produce răni grave sau mortale.



Respectați indicațiile de siguranță și instrucțiunile livrate împreună cu protecția împotriva căderii.

Legeți protecția împotriva căderii numai în modul prezentat aici de punctul de fixare al sculei electrice (consultați pagina 11).

### Manipularea acumulatorului.

Încărcați acumulatorul numai în plaja de temperaturi de 0 °C ... +35 °C (32 °F ... 95 °F). Temperatura acumulatorului trebuie să se situeze la începutul procesului de încărcare în plaja de temperaturi pentru încărcare.

### Indicatorul nivelului de încărcare la acumulator (vezi pagina 10).

Nivelul de încărcare poate fi afișat de LED-urile verzi ale indicatorului nivelului de încărcare de la acumulator. Apăsăți tasta pentru indicatorul nivelului de încărcare  sau  pentru afișarea nivelului de încărcare.

Dacă, după apăsarea tastei pentru indicatorul nivelului de încărcare nu se aprinde niciun LED, înseamnă că acumulatorul este defect și trebuie înlocuit.

### Transport.

Accumulatorii li-ion se supun reglementărilor privind mărfurile periculoase. Accumulatorii pot fi transportați de utilizator pe drumurile publice, fără a avea asupra sa documente suplimentare.

În cazul expedierii de către terți (de ex.: transport aerian sau firme de curierat) se vor respecta cerințele speciale privind ambalarea și marcarea. În acest caz, pentru pregătirea coletului în vederea expedierii se va consulta un expert în bunuri periculoase.

Expediați acumulatorii numai dacă, carcasa lor este intactă. Acoperiți cu bandă adezivă bornele de contact deschise și ambalați astfel acumulatorul încât să nu se deplaseze în ambalaj. Vă rugăm să respectați și eventualele reglementări naționale de resort.

## Întreținere și asistență service post-vânzări.



În cazul unor condiții de utilizare extrem de grele, la prelucrarea metalelor, în interiorul sculei electrice se poate depune praf bun conductor electric. Suflați frecvent aer comprimat uscat și fără ulei prin orificiile de aerisire în interiorul sculei electrice.

Produsele care au intrat în contact cu azbestul, nu trebuie date la reparat. Eliminați produsele contaminate cu azbest conform reglementărilor în vigoare în țara dumneavoastră privind eliminarea deșeurilor care conțin azbest.

Pentru repararea sculelor electrice și accesoriiilor FEIN care s-au defectat, adresați-vă atelierului dumneavoastră de asistență clienți FEIN. Adresa o găsiți pe internet la [www.fein.com](http://www.fein.com).

Înlocuiți etichetele și avertismentele de pe scula electrică, în cazul în care acestea s-au învechit și s-au uzat.

Găsiți lista actuală de piese de schimb pentru această sculă electrică pe internet, la [www.fein.com](http://www.fein.com).

Folosii numai piese de schimb originale.

### **Puteți schimba și singuri, dacă este necesar, următoarele piese:**

scule, acumulator

### Întreținere și curățare.

Curățați ocazional fantele de aerisire și bornele acumulatorului cu o pensulă moale, curată și uscată.

- Nu folosiți substanțe chimice pentru curățarea acumulatorului.

## Garanția legală de conformitate și garanția comercială.

Garanția legală de conformitate a produsului se acordă conform reglementărilor legale din țara punerii în circulație a acestuia. În plus, FEIN acordă o garanție comercială conform certificatului de garanție al producătorului FEIN.

Setul de livrare al sculei dumneavoastră electrice poate să cuprindă numai o parte a accesoriiilor descrise sau ilustrate în prezentele instrucțiuni de folosire.

## Declarație de conformitate.

**Declarația CE** este valabilă pentru țările Uniunii Europene și EFTA (European Free Trade Association) și numai pentru produsele destinate pieței UE sau EFTA. După punerea în circulație a produsului pe piața UE, marcajul UKCA își pierde valabilitatea.

**Declarația UKCA** este valabilă numai pentru piața britanică (Anglia, Țara Galilor și Scoția) și numai pentru produsele destinate pieței britanice. După punerea în circulație a produsului pe piața britanică, marcajul CE își pierde valabilitatea.

Firma FEIN declară pe proprie răspundere că acest produs corespunde prevederilor specificate la ultima pagină a prezentelor instrucțiuni de utilizare.

Documentație tehnică la:

C. & E. Fein GmbH

Hans-Fein-Straße 81

73529 Schwäbisch Gmünd-Bargau, Germany

## Protecția mediului înconjurător, eliminare.



**Nu aruncați acumulatorii în gunoiul menajer!**

Ambalajele, sculele electrice și accesoriile scoase din uz trebuie direcționate către o stație de reciclare ecologică.

După ce mai întâi i-ați descărcat, direcționați acumulatorii către un punct de colectare a deșeurilor sortate.























În cazul în care acumulatorii nu sunt complet descărcați, ca o măsură preventivă, izolați conectorii acestuia cu bandă adezivă.









**Numai pentru țările UE:**



Conform Directivei europene 2006/66/CE, acumulatorii defecti sau consumați trebuie colectați separat și direcționați către o stație de reciclare ecologică.

Prevod originalnega navodila za obratovanje.

## Uporabljeni simboli, kratice in pojmi.

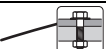
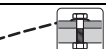
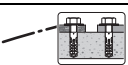
| Simbol, znaki  | Razlaga  |
|--|--|
|    | Nujno preberite priloženo dokumentacijo, kot je to Navodilo za obratovanje in Splošna varnostna navodila.  |
| <br>Powered by  | AMPSHare je skupini akumulatorski sistem, s katerim lahko uporabite mnoga orodja več profesionalnih znamk s samo enim akumulatorjem.                               |
|    | Ne dotikajte se rotirajočih delov električnega orodja.   |
|    | Sledite navodilom bližnjega besedila ali slike!  |
|    | Splošni znak za prepoved. To dejanje je prepovedano.   |
|    | Pred tem delovnim korakom odstranite akumulatorsko baterijo iz električnega orodja. Sicer obstaja nevarnost poškodb zaradi nenamernega vklopa električnega orodja. |
|    | Pri delu morate uporabljati zaščito za oči.  |
|    | Pri delu morate uporabljati zaščito sluha.   |
|    | Pri delu morate uporabljati zaščito za roke.   |
|    | Ne smete polniti poškodovanih akumulatorskih baterij.  |
|    | Akumulator zaščitite pred vročino, npr. zaradi trajne izpostavljenosti soncu, ognju, umazaniji, vodi in vlagi.   |
|    | Upoštevajte opozorila, ki se nahajajo zraven!  |
|   | Dodatna informacija.   |
|    | Področje držala  |
|    | Vklop  |
|    | Izklop   |
|    | Potrnilo o skladnosti električnega orodja z direktivami Evropske skupnosti.  |
|    | Potrjuje skladnost električnega orodja s smernicami Velike Britanije (Anglija, Wales, Škotska).  |
|    | Ta simbol potrjuje certificiranje tega izdelka v ZDF in Kanadi.  |
|    | Potrjuje skladnost električnega orodja z nacionalnimi tehničnimi predpisi carinske unije (Belorusije, Rusije, Kirgizije, Kazahstana in Armenije).                  |
|  <b>OPOZORILO</b>  | To opozorilo prikazuje možno nevarno situacijo, ki lahko privede do resnih poškodb ali smrti.  |

| Simbol, znaki  | Razlaga  |
|--|--|
|  | Znak za reciklažo: označuje materiale, ki jih je možno reciklirati.  |
|  | Ločeno zbirajte električna orodja in druge elektrotehnične in električne proizvode in poskrbite za njihovo okolju prijazno recikliranje.     |
|  | Označuje embalažo in izdelke, ki jih je mogoče reciklirati, ki jih je treba zbirati in odstranjevati ločeno.                                 |
|  | Tip akumulatorske baterije   |
|  | Tip polnilne naprave   |
|  | Teža v skladu z EPTA-Procedure 01  |
|  | Majhno število vrtljajev   |
|  | Veliko število vrtljajev   |
|  | Potek vrtilnega momenta pri trdi podlogi, npr. pri vijakih in maticah s podložko (odvisno od premera vijaka in trdnosti)                     |
|  | Potek vrtilnega momenta pri vzmetni podlogi, npr. pri platiščih avtomobilov, vzmetnih obročih, krožnih vzmeteh, stojnih sornikih, podaljških |
|  | Potek vrtilnega momenta pri mehki podlogi, npr. pri les (odvisno od premera vijaka in dolžine vijaka), svinčene ali vlaknaste podložke       |
| (**)   | lahko vsebuje številke ali črke  |
| ***  | delno v dobavnem obsegu  |
| (Ax - Zx)  | Oznaka za interne namene   |

| Znaki  | Mednarodna enota  | Razlaga   |
|--|---|---|
| $U$  | V=  | Električna enosmerna napetost   |
| $f$  | Hz  | Frekvenca   |
| $n_0$  | /min, min <sup>-1</sup> , rpm, r/min                        | Število vrtljajev v prostem teku (pri napolnjeni akum. bateriji)              |
| $n_S$  | /min, min <sup>-1</sup>                                     | Število udarcev   |
| $M_{...}$  | Nm  | Vrtilni moment (trdi primer vijačenja)  |
| $T_{CHARGE}$   | °C  | Dopustna temperatura okolja pri polnjenju                                     |
|  | inch  | Šestrobno prijemalo orodja  |
|  | inch  | Prijemalo orodja – zunanji četverorobnik                                      |
| $\emptyset$  | mm  | Premer okroglega dela   |
| $L_{pA}$   | dB  | Nivo hrupa  |
| $L_{wA}$   | dB  | Moč hrupa   |
| $L_{pCpeak}$   | dB  | Najvišji nivo hrupa   |
| $K_{...}$  |   | Negotovost  |
| $a$  | m/s <sup>2</sup>  | Emisijske vrednosti vibracij v skladu z EN 62841 (vektorska vsota treh smeri) |
| $a_h$  | m/s <sup>2</sup>  | aritmetična srednja vrednost skupnih vrednosti vibracij                       |
|  | m, s, kg, A, mm, V, W, Hz, N, °C, dB, min, m/s <sup>2</sup> | Osnovne in izpeljane enote iz mednarodnega merskega sestava <b>SI</b> .       |

## Za vašo varnost.

**⚠ OPOZORILO** Preberite vsa varnostna opozorila in navodila. Neupoštevanje varnostnih navodil in napotkov lahko povzroči električni udar, požar in/ali težke poškodbe.

**Shranite vsa varnostna opozorila in navodila za prihodnost.**



Tega električnega orodja ne uporabljajte tako dolgo, preden niste temeljito prebrali tega navodila za uporabo ter priloženih „Splošnih varnostnih opozoril“ (številka spisa 3 41 30 465 06 0) in jih v celoti razumeli. Navedeno dokumentacijo shranite za kasnejšo uporabo in jo izročite naprej pri posredovanju ali odsvojitvi električnega orodja. Prav tako upoštevajte zadevne nacionalne predpise varstva pri delu.

### Namembnost električnega orodja:

ročno voden udarni vijaknik za privijanje in odvijanje vijakov in matic v vstavni orodji, ki so odobreni s strani FEIN in priborom brez dovoda vode v vremensko zaščitenem okolju.

V okolici z mnogimi viri motenj je možno zmanjšanje kakovosti obratovanja, kot npr. časovno omejen izpad, časovno omejeno reduciranje funkcije ali primerne obratovanja, kjer je za odpravo potreben poseg upravljalnega osebja.

### Posebna varnostna navodila.

**Ne uporabljajte poškodovanega električnega orodja. Pred vsakim začetkom uporabe električnega orodja preverite ohišje in druge komponente glede poškodb, kot so razpoke ali zlomi.**

**Električno orodje smete držati le na izoliranem ročaju, če delate na območju, kjer lahko vijak pride v stik s skritimi omrežnimi napeljavami.** Stik z napeljavo pod napetostjo povzroči, da so tudi kovinski deli naprave pod napetostjo in to posledično povzroči električni udar.

**Pazite na skrite električne vodnike, plinske in vodovodni cevovod.** Pred pričetkom dela kontrolirajte delovno območje npr. z lokatorjem kovine.



Pri delu morate uporabljati zaščito sluha.

**Uporabljajte osebno zaščitno opremo. Odvisno od vrste uporabe si natakните zaščitno masko čez cel obraz, zaščito za oči ali zaščitna očala. Če je potrebno, nosite zaščitno masko proti prahu, zaščitne glušnike, zaščitne rokavice ali specialni predpasnik, ki Vas bo zavaroval pred manjšimi delci materiala, ki nastajajo pri brušenju.** Oči je treba zavarovati pred tujki, ki nastajajo pri različnih vrstah uporabe naprave in letijo naokrog. Zaščitna maska proti prahu ali dihalna maska morata filtrirati prah, ki nastaja pri uporabi. Predolgo izpostavljanje glasnemu hrupu ima lahko za posledico izgubo sluha.

**Pri delu na višini ogradite območje pod delovnim območjem in vedno zavarujte električno orodje in obdelovanec pred padcem.**

**Električno orodje uporabljajte le na stabilni delovni površini in se prepričajte, da stojite varno.**

**Zavarujte obdelovanec.** Varneje je, da držite obdelovanec z vpenjalno napravo, kot pa z roko.

**Električno orodje morate trdno držati v roki.**

Kratkoročno lahko pride do visokih reakcijskih momentov.

**Ne obdelujte materiala, ki vsebuje magnezij.** Obstaja nevarnost požara.

**Ne smete obdelovati CFK (umetna masa, ojačana s karbonskimi vlakni) in ne materiala, ki vsebuje azbest.** Te snovi veljajo za kancerogene.

**Prepovedano je privijačenje ali kovičenje ploščic in znakov na električno orodje.** Poškodovana izolacija ne nudi zaščite proti električnemu udaru.

**Ne uporabljajte pribora, ki ga proizvajalec električnega orodja ni razvil in sprostil.** Varno obratovanje ne morete zagotoviti s tem, da se pribor prilaga električnemu orodju.

**Pred vsako uporabo se prepričajte, da je uporabljeno orodje dobro pritrjeno. Pri štirobnem pritrditšču za orodje z izvrtno je treba uporabljeno orodje dodatno zavarovati tako, da je oblikovno tesno pritrjeno.**

Zrahljana ali ne varno pritrjena uporabljena orodja se lahko sprostijo in odfrčijo. To lahko povzroči telesne poškodbe.

**Z nekovinskimi orodji morate redno čistiti odprtine za zračenje električnega orodja.** Ventilator motorja potegne prah v ohišje. To lahko pri preveliki koncentraciji kovinskega prahu povzroči električno ogrožanje.

**Nikoli ne glejte od blizu v luč svetilke električnega orodja. Nikoli ne usmerjajte luč svetilke v oči drugih oseb, ki se nahajajo v bližini.** Žarčenje svetilnega sredstva je lahko za oči škodljivo.

**Električnega orodja ne obračajte proti svojemu telesu ali telesu drugih oseb ali živali.** Obstaja nevarnost poškodb zaradi ostrih ali vročih vstavnih orodij.

**Če vstavno orodje blokira, morate električno orodje takoj izklopiti. Električnega orodja ne smete ponovno vklopiti tako dolgo, kot je vstavno orodje blokirano, saj bi to lahko povzročilo povratni udarec z visokim reakcijskim momentom. Ugotovite vzrok za blokado vstavnega orodja ter pri tem upoštevajte varnostna navodila in odpravite vzrok za blokado.** Možni vzroki bi lahko bili naslednji:

- zatakneitev v obdelovancu
- lom obdelovanega materiala
- preobremenitev električnega orodja.

**Uporaba akumulatorske baterije (akumulatorskega bloka) in način ravnanja z njo.**

**Ti varnostni napotki veljajo samo za litijeve ionske akumulatorje 18V-FEIN-Li-Ionen-AMPSHare.**

**Uporabljajte le akumulatorje samo v izdelkih partnerjev AMPSHare.** Z AMPSHare označeni akumulatorji 18V so popolnoma združljivi z naslednjimi izdelki:

- vsi izdelki sistema FEIN-18V-AMPSHare
- vsi izdelki 18V partnerjev AMPSHare.

**Prid delu z akumulatorji in pri polnjenju napačnih, poškodovanih, popravljenih ali oder obnovljenih akumulatorjev, industrijsko ponarejenih in akumulatorji tujih znamk obstaja nevarnost požara in/ali nevarnost eksplozije.**

**Upoštevajte napotke za akumulator priporočila za akumulatorje v navodilih za obratovanje izdelka.** Le tako je mogoče brez nevarnosti uporabljati akumulator in izdelek und akumulatorji so zaščiteni pred preobremenitvijo.

**Polnite akumulatorje samo s polnilci, ki jih je priporočil FEIN ali eden od partnerjev AMPShare.** Pri polnilnikih, ki so primerni za določeno vrsto akumulatorjev, obstaja nevarnost požara, če jih uporabljate z drugimi akumulatorji.

**Akumulator je dostavljen delno napolnjen.** Za zagotavljanje polne zmogljivosti akumulatorjev je treba pred prvo uporabo akumulator popolnoma napolniti s polnilnikom.

**Shranite akumulatorje izven dosega otrok.**

**Akumulatorjev ne smete razstaviti, odpirati ali jih razdrobiti.** Akumulatorjev ne izpostavljajte mehanskim udarcem. Pri poškodbi ali nepravilni uporabi akumulatorjev lahko pride do izstopa hlapov in tekočin. Hlapi lahko škodujejo dihalne poti. Izstopajoča tekočina akumulatorja lahko vodi do draženja kože ali opeklin.

**Če pride tekočina akumulatorja v stik s kožo, jo takoj sperite z veliko vode. Če pride tekočina akumulatorja v oči, jih sperite s čisto vodo in nemudoma poiščite zdravniško pomoč!**

**Če je tekočina akumulatorja zmočila sosednje predmete, preverite prizadete dele.** Izogibajte se stiku s kožo tako, da nosite zaščitne rokavice. Očistite dele s suhim kuhinjskim papirjem ali jih po potrebi zamenjajte. Uhajajoči hlapi lahko dražijo dihala. Izstopajoča tekočina akumulatorja lahko vodi do draženja kože ali opeklin.

**Ne zvežite akumulatorja na kratko.** Ko akumulatorja ne uporabljate, ga hranite stran od sponk za papir, kovancev, ključev, žebeljev, vijakov ali drugih majhnih kovinskih predmetov, ki bi lahko povzročili premostitev kontaktov. Kratek stik med priključki akumulatorja lahko povzroči opekline ali požar.

**Akumulator se lahko poškoduje zaradi ostrih predmetov kot so npr. želji ali izvijači ali zunanji vplivi sile.** Lahko pride do notranjega kratkega stika in akumulator lahko gori, oddaja dim, eksplodira ali se pregreje.

**Nikoli ne servisirajte poškodovanih akumulatorjev.** Vsa vzdrževanja akumulatorja naj izvaja samo proizvajalec ali pooblaščen servisier.



**Akumulator zaščitite pred vročino, npr. zaradi trajne izpostavljenosti soncu, ognju, umazaniji, vodi in vlagi.** Obstaja nevarnost eksplozije in kratkega stika.



**Akumulator uporabljajte in hranite samo pri sobni temperaturi med -20 °C in +50 °C.** Poleti akumulatorja ne puščajte npr. v avtu. Pri temperaturah < 0 °C lahko obstajajo omejitve delovanja, ki so specifične za napravo.

**Akumulator polnite samo pri temperaturah okolice med 0 °C in +35 °C.** Akumulator polnite samo s priključkom USB pri temperaturah okolice med +10 °C in +35 °C. Polnjenje izven temperaturnega območja lahko poškoduje akumulator ali poveča nevarnost požara.

**S izpraznjenimi akumulatorji ravnajte previdno.** Akumulatorji so vir nevarnosti, ker lahko povzročijo zelo visok tok kratkega stika. Tudi ko se zdi, da so litij-ionski akumulatorji v izpraznjenem stanju, se nikoli ne izpraznijo v celoti.

**Akumulatorjev ne potaplajte v tekočine, kot so (slana) voda ali pijače.** Stik s tekočinami lahko poškoduje akumulator. To lahko povzroči, da se akumulator segreje, začne oddajati dim, se vžge ali eksplodira. V tem primeru prenehajte uporabljati akumulator in se obrnite na pooblaščen službo za stranke FEIN.

**Ne uporabljajte poškodovanih akumulatorjev.** Uporabo akumulatorja je treba nemudoma prekiniti, če ima kakršne koli nenormalne lastnosti, kot so vonj, vročina, razbarvanje ali deformacija. Nadaljnja uporaba lahko povzroči, da akumulator proizvaja toploto in dim, se vžge ali eksplodira.

**Akumulatorja ne odpirajte, stiskajte, pregrevajte ali sežigajte.** Če tega ne storite, lahko pride do opeklin in požara. Sledite navodilom proizvajalca.

**Goreče litij-ionske akumulatorje pogasite z vodo, s peskom ali s požarno odejo.**

**Izogibajte se fizičnim udarcem/vplivom.** Udarci in vdor predmetov lahko poškodujejo akumulatorje. To lahko povzroči puščanje akumulatorja, ustvarjanje toplote, dima, vžiga ali eksplozije.

**Akumulatorja nikoli ne polnite brez nadzora čez noč.** Če tega ne storite, lahko pride do požara in eksplozije.

**Ne odstranjujte originalne embalaže akumulatorja, dokler ga ne boste uporabili.**

**Akumulator odstranite le, ko je električno orodje izklopljeno.**

**Pred delom na električnem orodju odstranite akumulator iz električnega orodja.** Če se električno orodje nenamerno zažene, obstaja nevarnost poškodb.

**Akumulator hranite zaščitene pred vlago in vodo.** Umazane priključke akumulatorja in električnega orodja očistite s suho in čisto krpo.

**Med transportom in shranjevanjem električnega orodja odstranite akumulator.**

**Upoštevajte varnostna navodila v navodilih za uporabo polnilcev FEIN ali partnerjev AMPShare.**

**Vibracijske vrednosti in vrednosti emisije hrupa**

V teh navodilih navedene vibracijske vrednosti in vrednosti emisije hrupa so bili izmerjeni v skladu z merilnimi postopki standarda EN 62841 in jih lahko uporabljate za primerjavo drugih električnih orodij. Primerni so tudi za začasno ocenitev vibracijskih obremenitev ter obremenitev s hrupom.



Navedene vibracijske vrednosti in vrednosti emisije hrupa so v glavnem za razne načine uporabe električna orodja.

Če pa se električno orodje uporablja za druge vrste uporabe, z odstopajočimi vstavljivimi orodji ali so ta orodja nezadostno vzdrževana, lahko pride do odstopanja skupnih vrednosti vibracij in vrednosti emisije hrupa. S tem se med celotnim delovnim obdobjem znatno poveča obremenitev zaradi vibracij ter obremenitev s hrupom.

Za točno presojo obremenitev zaradi vibracij in obremenitev s hrupom je priporočljivo, da pri tem upoštevate tudi obdobja, v katerem je naprava izklopljena ali teče, vendar ni dejansko uporabljena. S tem se znatno zmanjša obremenitev zaradi vibracij in obremenitev s hrupom med celotnim delovnim obdobjem.

 Določite ustrezne dodatne varnostne ukrepe za zaščito uporabnika pred učinki nihanja in hrupa, na primer: vzdrževanje električnega orodja in vstavljljivih orodij, ohranjanje rok v toplem stanju, organizacija delovnih postopkov.

### Rokovanje z nevarnimi prahovi

Pri delovnih postopkih, kjer se odstranjuje material, nastajajo pri delu s tem orodjem prahovi, ki so lahko nevarni.

Dotik ali vdihavanje nekaterih prahov, npr. azbesta in materialov, ki vsebujejo azbest, svinečnega premaza, kovin, nekaterih vrst lesa, mineralov, silikatnih delcev kameninskih materialov, barvnih toplil, sredstev za zaščito lesa, antivegetativnih premazov za plovila lahko pri osebah povzročijo alergične reakcije in/ali obolenja dihal, rak, okvare plodnosti. Tveganje zaradi vdihavanja prahov je odvisno od ekspozicije. Uporabite primeren način odsesovanja, ki je usklajen z vrsto nastalega prahu ter osebno zaščitno opremo in poskrbite za dobro odzračevanje delovnega mesta. Obdelavo materialov, ki vsebujejo azbest prepustite le strokovnjakom. Lesni prah in prah lahkih kovin, vroče mešanice brusnega prahu in kemične snovi se lahko pod neugodnimi pogoji samostojno vnamejo ali povzročijo eksplozijo. Preprečite iskenje v smeri zbiralnikov prahu ter pregrevanje električnega orodja in brusnega materiala, pravočasno izpraznite zbiralnike prahov, upoštevajte opozorila za obdelavo, ki so od proizvajalca materiala ter predpise, ki so za obdelavo materialov veljavni v vaši državi.

### Navodila za uporabo.

Stikalo za preklon smeri vrtenja pritisnite samo pri mirovanju motorja.

Termična preobremenitev električnega orodja se bo prikazala z utripanjem LED svetilke na ročaju.

Pri preobremenitvi se električno orodje izklopi.

 **OPOZORILO** Nevarnost opeklin: Električno orodje lahko pri uporabi postane vroče.

Pustite, da se električno orodje ohladi:

- po odložitvi električnega orodja
- pred menjavo orodja..

Nastavite preklonno stikalo smeri vrtenja in srednji položaj in s tem zavarujte pred nenamernim vklopom, npr. med transportom.

Namestite električno orodje na matico ali vijak le, ko je izklopljeno, saj lahko v nasprotnem primeru vrteče se vstavno orodje zdrsne.

Med privijanjem in odvijanjem morate držati električno orodje pod kotom 90° navpično k vijaku.

Če električno orodje nastavite poševno, lahko poškodujete glavo vijaka in pri tem ni moč prenesti moči na vijak.

Nepotrebno dolgo trajanje udarjanja poveča obrabo električnega orodja.

Analizirajte trajanje udarjanja za konkretni primer vijačenja in kontrolirajte dejansko dosežen moment privitja z momentnim ključem.

Orientacijske vrednosti za trajanje udarjanja so navedene v diagramu na strani 12.

Priporočilo za nastavitve udarnega vijačnika glede na velikost vijaka:

| ASCD18-1000W34 AS (**) |                         |          |                  |
|------------------------|-------------------------|----------|------------------|
| Stopnja                | M <sub>maks.</sub> [Nm] | Ø vijaka | Trdnostni razred |
| 6                      | 1050                    | ≥ M 27   | ≥ 8.8            |
| 5                      | 900                     | ≥ M 27   | ≥ 8.8            |
| 4                      | 750                     | ≥ M 24   | ≥ 8.8            |
| 3                      | 600                     | ≥ M 22   | ≥ 8.8            |
| 2                      | 450                     | ≥ M 20   | ≥ 8.8            |
| 1                      | 300                     | ≥ M 18   | ≥ 8.8            |

**ASCD18-1000W34 AS (\*\*):** Če boste vstavili reducirni adapter 3/4 in na 1/2 in, ga uporabite maks. na stopnji 3 (600 Nm).

| ASCD18-300W2 AS (**) |                         |          |                  |
|----------------------|-------------------------|----------|------------------|
| Stopnja              | M <sub>maks.</sub> [Nm] | Ø vijaka | Trdnostni razred |
| 6                    | 290                     | ≥ M 18   | ≥ 8.8            |
| 5                    | 210                     | ≥ M 16   | ≥ 8.8            |
| 4                    | 135                     | ≥ M 14   | ≥ 8.8            |
| 3                    | 85                      | ≥ M 12   | ≥ 8.8            |
| 2                    | 50                      | ≥ M 10   | ≥ 8.8            |
| 1                    | 25                      | ≥ M 8    | ≥ 8.8            |

### Varovalo pred padcem

Za delo na višini nudi podjetje FEIN za izdelek kot dodatek primerno varovalo pred padcem.

 **OPOZORILO** Ne prekoračite maksimalne obremenitve, ki je navedena na varovalu pred padcem. Sicer lahko pride do hudih ali smrtnih telesnih poškodb.

Upoštevajte varnostne napotke in navodila, ki so priložena varovalu pred padcem.



Povežite varovalo pred padcem samo na način, ki je tukaj prikazan, na za to predvideni točki za pritrditev električnega orodja (glejte stran 11).

### Rokovanje z akumulatorsko baterijo.

Baterijski akumulator polnite samo v temperaturnem območju od 0 °C do +35 °C (od 32 °F do 95 °F).

Temperatura akumulatorske baterije mora biti na začetku polnjenja v temperaturnem območju akumulatorske baterije.

## Prikazovalnik stanja polnitve na akumulatorju (glejte stran 10).

Stanje polnitve je mogoče prikazati s zelenimi LED-diodami prikazovalnika stanje polnitve na akumulatorju. Pritisnite tipko za prikazovalnik stanje polnitve  ali , da se vam prikaže stanje polnitve.

Če po pritisku tipke za prikaz stanja polnitve ne sveti nobena LED-dioda, je akumulator defekten in ga je treba zamenjati.

## Transport.

Za litij-ionske akumulatorje veljajo zahteve zakonodaje o nevarnem blagu. Uporabnik lahko akumulatorsko baterijo prevaža po cesti brez nadaljnjih omejitev.

Pri pošiljanju s strani tretjih oseb (npr. pri zračnem prevozu ali preko špediterske agencije) je treba upoštevati posebne zahteve za pakiranje in označevanje. Tukaj se je treba pri pripravi paketa posvetovati s strokovnjakom za nevarno blago. Akumulatorje pošiljajte samo, če je ohišje nepoškodovano. Odprte kontakte zalepite in zapakirajte akumulator, da se ne premakne v embalaži. Upoštevajte tudi morebitne dodatne nacionalne predpise.

## Vzdrževanje in servis.



Pri ekstremnih pogojih uporabe se lahko prevodni prah, ki nastane pri obdelavi kovin, usede v notranjosti električnega orodja. Iz notranjosti električnega orodja pogosto izpihajte prezračevalne zareze s suhim in neoljnatim stisnjanim zrakom.

Izdelkov, ki so prišli v stik z azbestom, ne smete vročiti v popravilo. Izdelke, ki so prišli v stik z azbestom morate odstraniti v skladu z ustreznimi veljavnimi nacionalnimi predpisi za odstranjevanje odpadkov z vsebnostjo azbesta.

Če potrebujete popravilo električnega orodja in pribora FEIN, se obrnite na službo za pomoč strankam FEIN. Naslov najdete na internetu pod naslovom [www.fein.com](http://www.fein.com).

Pri staranju in obrabi obnovite nalepke in navodila za varnost na električnem orodju.

Aktualni seznam nadomestnih delov se nahaja na spletni strani pod [www.fein.com](http://www.fein.com).

Uporabljajte izključno originalne nadomestne dele.

**Naslednje dele lahko po potrebi samostojno zamenjate:** vstavna orodja, akumulatorska baterija

## Vzdrževanje in čiščenje.

Občasno očistite prezračevalne odprtine in priključke akumulatorja z mehko, čisto in suho krtačo.

- Za čiščenje akumulatorja ne uporabljajte kemičnih snovi.

## Jamstvo in garancija.

Jamstvo za izdelek velja v skladu z zakonskimi pravili v državi, kjer se je izdelek dal v promet. Poleg tega vam daje FEIN garancijo v skladu z izjavo proizvajalca FEIN. V obsegu dobave električnega orodja se lahko nahaja tudi le del pribora, ki je opisan ali naslikan v tem navodilu za obratovanje.

## Izjava o skladnosti.

**Izjava CE** velja samo za države Evropske unije in EFTO (Evropsko združenje za prosto trgovino) in samo za izdelke, ki so namenjeni za trg Evropske unije ali ETFE. Po dajanju izdelka v promet na trg Evropske unije, izgubi znak UKCA svojo veljavnost.

**Izjava UKCA** velja samo za britanski trg (Anglijo, Wales in Škotsko) in samo za izdelke, ki so namenjeni za britanski trg. Po dajanju izdelka v promet na britanski trg izgubi oznaka CE svojo veljavnost.

Podjetje FEIN izjavlja pod izključno odgovornostjo, da ta izdelek ustreza navedenim zadevnim določilom, ki so opisana na zadnji strani tega navodila za obratovanje. Tehnična dokumentacija se nahaja pri:

C. & E. Fein GmbH  
Hans-Fein-Straße 81  
73529 Schwäbisch Gmünd-Bargau, Germany

## Varstvo okolja, odstranitev odpadkov.



**Akumulatorja ne odvrzite med gospodinjske odpadke!**

Emblaže, odpadna električnega orodja in pribor morate reciklirati v skladu z varstvom okolja.

Akumulatorske baterije smete samo v praznem stanju odvreči med recikliran odpad.

Pri nepopolno izpraznjenih akumulatorskih baterijah zaradi preprečevanja kratkega stika izolirajte povezovalni vtič z lepilnim trakom.





















### **Samoznačenje EU:**









V skladu z evropsko direktivo 2006/66/ES je treba pokvarjene ali rabljene akumulatorje zbirati ločeno in reciklirati na okolju prijazen način.





Prevod originalnog uputstva za upotrebu.

## Upotrebljeni simboli, skraćenice i pojmovi.

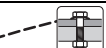
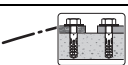
| Simbol, znak   | Objašnjenje  |
|--|--|
|                      | Neizostavno čitajte priložena dokumenta kao uputstvo za rad i opšta sigurnosna upozorenja.   |
|                      | AMPSHARE je zajednički sistem akumulatora sa kojim mnoge alate brojnih profesionalnih marki možete da koristite sa istim akumulatorom.             |
|                      | Rotirajuće delove električnog alata ne dodirivati.   |
|                      | Sledite uputstva u sledećem tekstu ili grafici!  |
|                      | Znak opšte zabrane. Ova radnja je zabranjena.  |
|                      | Pre ovoga radnog zahvata ukloniti akumulator iz električnog alata. Inače postoji opasnost od povredjivanja nenamernim kretanjem električnog alata. |
|                      | Pri radu koristite zaštitu za oči.   |
|                      | Pri radu koristite zaštitu za sluh.  |
|                      | U radu koristite zaštitu za ruku.  |
|                      | Ne punite oštećene akumulatore.  |
|                      | Zaštitite akumulator od toplote, npr. i od trajnog sunčevog zračenja, vatre, prljavštine, vode i vlage.  |
|                      | Obratite pažnju na uputstva u sledećem tekstu!   |
|                      | Dodatna informacija.   |
|                     | Područje zahvata   |
|                    | Uključiti  |
|                    | Isključiti   |
|                    | Potvrđuje usaglašenost električnog alata sa smernicama Evropske Zajednice.   |
|                    | Potvrđuje usklađenost električnog alata sa smernicama Velike Britanije (Engleska, Vels, Škotska).  |
|                    | Ovaj simbol potvrđuje certifikat ovoga proizvoda u SAD i Kanadi.   |
|                    | Potvrđuje usklađenost električnog alata sa nacionalnim tehničkim propisima Carinske unije (Belorusija, Rusija, Kirgistan, Kazahstan i Jermenija).  |
|  <b>UPOZORENJE</b> | Ovo upozorenje pokazuje moguću opasnu situaciju, koja može uticati na najozbiljnije povrede ili smrt.  |

| Simbol, znak   | Objašnjenje  |
|--|--|
|  | Recycling-Znak: označava materijale koji se mogu reciklirati   |
|  | Prikazane električne alate i druge elektrotehničke i električne proizvode sakupljajte odvojeno i odvozite na reciklažu koja odgovara zaštiti čovekove okoline. |
|  | Označava pakovanja i proizvode za reciklažu koje morate odvojeno sakupiti i zbrinuti.  |
|  | Tip akumulatora  |
|  | Tip punjača  |
|   | Težina prema EPTA-Procedure 01   |
|  | Bez broja obrtaja  |
|  | Veliki broj obrtaja  |
|  | Ponašanje obrtnog momenta kod tvrde podloge, na primer zavrtnji i navrtke sa podmetačem (zavise od preseka zavrtnja i čvrstoće)                                |
|  | Ponašanje obrtnog momenta kod elastične podloge na pimer auto felni, opišni prsteni, tanjiraste opruge, sprežnjaci, produživači                                |
|  | Karakteristika promene obrtnog momenta na mekoj podlozi, na primer (zavisna od prečnika uvrtnja i dužine zavrtnja), olovne ili fiber ploče                     |
| (**)   | može sadržati brojeve ili slova  |
| ***  | Delimični obim isporuke  |
| (Ax - Zx)  | Oznaka za internu uporebu  |

| Znak   | Jedinica internacionalna                                    | Objašnjenje  |
|--|---|--|
| $U$  | V=  | Električni jednosmerni napon   |
| $f$  | Hz  | Frekvencija  |
| $n_0$  | /min, min <sup>-1</sup> , rpm, r/min                        | Broj obrtaja u praznom hodu (kod potpuno napunjenog akumulatora)           |
| $n_s$  | /min, min <sup>-1</sup>                                     | Broj udaraca   |
| $M_{..}$   | Nm  | Obrtni momenat (slučaj teškog uvrtnja)                                     |
| $T_{CHARGE}$   | °C  | Dozvoljena temperatura okruženja za vreme punjenja                         |
|  | inch  | Prihvat alata unutrašnji šestougao   |
|  | inch  | Prihvat alata spoljni četvorougao  |
| $\varnothing$  | mm  | Presek nekog okruglog dela   |
| $L_{pA}$   | dB  | Nivo zvučnog pritiska  |
| $L_{wA}$   | dB  | Brzi nivo snage  |
| $L_{pCpeak}$   | dB  | Vršni nivo zvučnog pritiska  |
| $K_{..}$   |   | Nesigurnost  |
| $a$  | m/s <sup>2</sup>  | Emisiona vrednost vibracija je prema EN 62841 (Zbir vektora tri pravca)    |
| $a_h$  | m/s <sup>2</sup>  | Aritmetička sredina ukupnih vrednosti vibracija                            |
|  | m, s, kg, A, mm, V, W, Hz, N, °C, dB, min, m/s <sup>2</sup> | Bazne i izvedene jedinice iz internacionalnog sistema jedinica <b>SI</b> . |

## Za Vašu sigurnost.

### **⚠ UPOZORENJE** Čitajte sva sigurnosna upozorenja i uputstva.

kod održavanja sigurnosnih upozorenja i uputstava mogu prouzrokovati električni udar, požar i/ili teške povrede.

### **Čuvajte sva sigurnosna upozorenja i uputstva za budućnost.**



Ne upotrebljavajte ovaj električni alat, pre nego što temeljno ne pročitate i potpuno razumete ovo uputstvo za rad kao i priložena „Opšta sigurnosna upozorenja“ (broj spisa 3 41 30 465 06 0). Čuvajte navedenu dokumentaciju za kasniju upotrebu i predajte je kod nekog otudjenja ili davanja električnog alata.

Pazite isto tako na važeće nacionalne propise o zaštiti na radu.

### **Odredjivanje električnog alata:**

Ručno vodjen uvrtrač sa udarcima za uvrtanje i odvrtnanje zavrtanja i matica sa alatima i priborom koji se upotrebljavaju bez dovodjenja vode u okolini zaštićenoj od vremenskih uslova koje je preporučio FEIN.

U okolini sa postojećim smetnjama je moguće umanjeje kvaliteta rada, kao što je povremeno ograničeno ispadanje iz rada, povremeno ograničeno umanjeje funkcije ili umanjeje uslova rada u odnosu na to kako treba, za čije uklanjanje je potrebno angažovanje radnika.

### **Specijalna sigurnosna upozorenja.**

**Ne koristite oštećeni električni alat. Pre svake upotrebe električnog alata proverite da li postoje oštećenja na kućištu i drugim komponentama kao što su pukotine ili lomovi.**

**Držite uredjaj za izolovane hvataljke, ako izvodite radove, pri kojima zavrtanj može sresti skrivene vodove struje.** Kontakt sa vodom koji može provoditi struju može staviti pod napon i metalne delove uredjaja i uticati na električni udar.

**Pazite na skrivene postavljene električne vodove, gasovode i vodovodne cevi.** Konrolišite pre početka rada radno područje na primer sa nekim uredjajem za potragu metala.



Pri radu koristite zaštitu za sluh.

**Nosite ličnu zaštitnu opremu. Upotrebljavajte zavisno od namene potpunu zaštitu za lice, zaštitu za oči ili zaštitne naočare. Ako odgovara, nosite masku za prašinu, zaštitu za sluh, zaštitne rukavice ili specijalnu kecelju, koja male čestice od brušenja i materijal drže na odstojanju od Vas.** Oči treba da budu zaštićene od stranih tela koja bi letela okolo, koja nastaju pri različitim radovima. Maska za prašinu ili disanje mora filtrirati prašinu koja nastaje prilikom rada. Ako ste izloženi dugo glasnoj buci, možete izgubiti i sluh.

**Kada radite na visini, ogradite područje ispod radnog prostora i uvek osigurajte električni alat i obradak od pada.**

**Električni alat koristite samo na stabilnoj radnoj površini i uverite se da bezbedno stoji.**

**Obezbedite radni komad.** Radni komad koji drži neki zatezni uredjaj se sigurnije drži nego sa Vašom rukom.

**Dobro i čvrsto držite električni alat.** Mogu na kratko nastupiti veliki reakcioni momenti.

**Ne obradjujte materijal koji sadrži magnezijum.** Postoji opasnost od požara.

**Ne obradjujte CFK (pojačivač ugljeničnih vlakana plastike) i materijal koji sadrži azbest.** Oni važe kao izazivači raka.

**Zabranjeno je zavrtati tablice i znake na električni alat ili ih nitovati.** Oštećena izolacija ne pruža neku zaštitu protiv električnog udara.

**Ne upotrebljavajte neki pribor koji nije specijalno proizveden od proizvođača električnog alata ili odobren.** Siguran rad nije samo zbog toga, što neki pribor odgovara Vašem električnom alatu.

**Pre svake upotrebe proverite da li je radni alat pravilno pričvršćen. Kod četvrtastog stezača alata sa otvorom je radni alat potrebno dodatno pričvrstiti zavisno od njegovog oblika.** Labavi ili nepričvršćeni radni alati mogu da se otpuste ili izlete. To može uzrokovati povrede.

**Čistite redovno otvore za provetranje električnog alata sa nemetalnim alatima.** Motorna duvaljka vuče vazduh u kućište. Ovo može kod prekomernog sakupljanja metalne prašine prouzrokovati električnu opasnost.

**Ne gledajte nikada sa malih rastojanja u svetlo lampe električnog alata. Ne upravljajte svetlo lampe nikada na oči drugih osoba, koje se nalaze u blizini.** Zračenje koje proizvodi svetlosno sredstvo može biti štetno za oko.

**Ne upravljajte električni alat na sebe samog, druge osobe ili životinje.** Postoji opasnost od povrede usled oštirih ili vrelih upotrebljenih alata.

**Isključite odmah električni alat, ako upotrebljeni alat blokira. Nemojte ponovo uključiti električni alat, dokle god je umetnuti alat blokiran. Pritom bi mogao da nastane povratni udarac sa visokim reakcionim momentom! Pronadjite i uklonite uzrok za blokadu alata uzimajući u obzir sigurnosna ukupstva.** Mogući uzroci za to mogu biti:

- Iskretanje u radnom komadu koji se obradjuje.
- Lom pod pritiskom materijala koji treba obraditi.
- Preopterećenje električnog alata.

### **Upotreba i rad sa akumulatorom (akumulatorski blok).**

**Ove bezbednosne napomene važe samo za litijum-jonske akumulatore AMPShare FEIN od 18 V.**

**Koristite akumulator samo u proizvodima kompanije AMPShare-Partner.** Akumulatori AMPShare od 18 V su potpuno kompatibilni sa sledećim proizvodima:

- svim proizvodima iz sistema FEIN 18 V AMPShare
- svim proizvodima od 18 V AMPShare-Partner.

**U slučaju rada i punjenja pogrešnih, oštećenih, popravljenih ili doradenih akumulatora, imitacija i proizvoda drugih proizvođača postoji opasnost od požara i/ili eksplozije.**

**Pogledajte preporuke za akumulatore u uputstvu za upotrebu proizvoda.** Samo tako akumulatori i proizvod mogu da rade bezbedno, a akumulatori će biti zaštićeni od opasnog preopterećenja.

**Punite akumulatore samo punjačima koje preporučuje kompanije FEIN ili AMPShare-Partner.** Zbog punjača koji je pogodan za određeni tip akumulatora postoji opasnost od požara ako se upotrebi sa drugim akumulatorima.

**Akumulator se isporučuje delimice napunjen.** Da bi se zagarantovala puna snaga akumulatora, pre prve upotrebe potpuno napunite akumulator u punjaču.

**Čuvajte akumulatore van dosega dece.**

**Akumulatore nije dozvoljeno rastavljati, otvarati ili usitnjavati. Akumulatore ne izlažite mehaničkim udarima.** U slučaju oštećenja i nepropisne upotrebe akumulatora mogu izići štetne pare i tečnosti. Pare mogu da nadraže dišne puteve. Isteakla akumulatorska tečnost može da uzrokuje nadražaje kože ili opekotine.

**Ako koža dođe u kontakt sa akumulatorskom tečnošću, odmah isperite sa mnogo vode. Ako akumulatorska tečnost dospe u oči, isperite oči čistom vodom i odmah se obratite lekaru!**

**Ako je akumulatorska tečnost namočila susedne predmete, proverite te delove.** Izbegavajte kontakt sa kožom nošenjem zaštitnih rukavica. Očistite delove svim kuhinjskim ubrusom ili po potrebi zamenite te delove. Pare koje izađu mogu da nadraže dišne puteve. Isteakla akumulatorska tečnost može da uzrokuje nadražaje kože ili opekotine.

**Nemojte da spajate akumulator u kratkom spoju. Udaljite nekorisćen akumulator od klamerica, novčića, ključeva, eksera, zavrtnja i drugih malih metalnih predmeta koji bi mogli da uzrokuju premošćenje kontakata.** Kratki spoj između kontakata akumulatora može da uzrokuje opekotine ili požar.

**Oštrim predmetima kao što su npr. ekseri ili vadičepi ili pod uticajem spoljnih sila akumulator može da se ošteti.** Može da nastane unutrašnji kratki spoj, a akumulator može da se zapali, zadimi, da eksplodira ili da se pregreje.

**Nikad ne održavajte oštećene akumulatore.** Sve radove održavanja akumulatora trebalo bi da obavljaju samo proizvođač ili ovlašćeni servisni centri.



**Zaštite akumulator od toplote, npr. i od trajnog sunčevog zračenja, vatre, prljavštine, vode i vlage.** Postoji opasnost od eksplozije i kratkog spoja.



**Akumulator koristite i skladištite samo na temperaturi okoline od -20 °C do +50 °C.** Ne ostavljajte akumulator npr. leti u kolima. Na temperaturi < 0 °C može da dođe do smanjenja snage, zavisno od uređaja.

**Punite akumulator samo na temperaturi okoline od 0 °C do +35 °C. Akumulator sa USB priključkom punite samo preko njega na temperaturi okoline od +10 °C do +35 °C.** Punjenje van tog raspona temperature može da ošteti akumulator ili da povećá opasnost od požara.

**Pažljivo rukujte praznim akumulatorima. Akumulatori predstavljaju izvor opasnosti jer mogu da izazovu veoma jaku struju kratkog spoja.** Čak i ako su litijum-jonski akumulatori prividno prazni, oni nikada neće potpuno da se isprazne.

**Ne uranjajte akumulator u tečnosti kao što su (morska) voda ili napici. Kontakt sa tečnostima može da ošteti akumulator.** To može da uzrokuje nastanak toplote, nastanak dima, zapaljenje ili eksploziju akumulatora. Ne koristite dalje akumulator i obratite se ovlašćenoj korisničkoj službi kompanije FEIN.

**Ne koristite oštećeni akumulator. Odmah prekinite upotrebu akumulatora ako nastanu abnormalne pojave kao što su, na primer, nastanak dima, toplota, mrlje ili deformacija.** Daljnjim radom akumulator može da se zagreje i zadimi, zapali ili da eksplodira.

**Ne otvarajte, ne rastavljajte, ne pregrejavajte i ne spaljujte akumulator.** U protivnom postoji opasnost od opekotina i požara. Pridržavajte se uputstava proizvođača.

**Zapaljene litijum-jonske akumulatore gasite vodom, peskom ili protupožarnom dekom.**

**Izbegavajte fizičke udare/dejstva. Udari i prodiranje predmeta mogu da oštete akumulatore.** To može da uzrokuje propuštanje, nastanak toplote, nastanak dima, zapaljenje ili eksploziju akumulatora.

**Akumulator nikad ne punite preko noći bez nadzora.** U protivnom postoji opasnost od požara i eksplozije.

**Izvadite akumulator iz originalnog pakovanja tek kad nameravate da ga koristite.**

**Izvadite akumulator samo kad je električni alat isključen.**

**Izvadite akumulator iz električnog alata pre rada na električnom alatu.** Ako se električni alat slučajno pokrene, postoji opasnost od povreda.

**Čuvajte akumulator zaštićenog od vlage i vode.** Prljave priključke akumulatora i električnog alata očistite suvom i čistom krpom.

**Kod transporta i spremanja električnog alata izvadite akumulator.**

**Pridržavajte se bezbednosnih napomena iz uputstva za upotrebu punjača kompanije FEIN ili AMPShare-Partner.**

**Vrednosti vibracija i emisije buke**

Vrednosti vibracija i emisije buke navedene u ovim uputstvima su izmerene postupkom merenja normiranim u EN 62841 i mogu da se koriste za međusobno upoređivanje električnih alata. Pogodne su i za privremenu procesu izloženosti vibracijama i buci.

▲ Navedene vrednosti vibracija i emisije buke predstavljaju osnovne primene električnog alata. Međutim, ako se električni alat koristi za druge primene sa drugim radnim alatima ili ako održavanje nije dovoljno, ukupne vrednosti vibracija i vrednosti emisije buke mogu da se razlikuju. To može da značajno povećá izloženost vibracijama i buci tokom celog radnog perioda.

Za tačnu procenu izloženosti vibracijama i buci trebalo bi razmatrati i periode kada je uređaj isključen i radi, ali se zapravo ne koristi. To može da značajno smanji izloženost vibracijama i buci tokom celog radnog perioda.



Definišite dodatne bezbednosne mere za zaštitu rukovaoca od uticaja vibracija i zvukova, kao što su na primer: održavanje električnog alata i radnih alata, održavanje toplote šaka, organizovanje radnih procesa.

### Ophodjenje sa opasnom prašinom

Kod rada sa skidanjem materijala sa ovim alatom nastaju prašine, koje mogu biti opasne.

Dodir ili udisanje nekih prašina na primer azbesta i materijala koji sadrže azbest, prezama koji sadrže olovo, metala, nekih vrsta drveta, minerala, čestica silikata materijala koji sadrže kamen, rastvarača za boju, sredstava za zaštitu drveta, sredstava za upotrebu vodenih vozila može izazvati kod osoba alergijske reakcije i/ili obolenja disajnih puteva, rak, oštećenja rasplodjavanja. Rizik usled udisanja prašine zavisi od ekspozicije. Koristite jedno usisivanje koje odgovara nastaloj prašini kao i ličnu zaštitnu opremu i pobrinite se za dobro provetravanje radnog mesta. Prepustite rad sa azbestnim materijalom samo stručnjacima.

Drvenu prašinu i prašinu lakih metala, vreme mešavine brušene prašine i hemijskih materijala mogu pod nepovoljnim uslovima podleći samopaljenju ili prouzrokovati eksploziju. Izbegavajte varničenje u pravcu rezervoara sa prašinom kao i pregrevanje električnog alata i materijala koji se brusi, praznite na vreme rezervar za prašinu, pazite na uputstva za prerađu proizvođača materijala kao i na propise koji važe u Vašoj zemlji za materijale koje treba prerađivati.

### Uputstva za rad.

Aktivirajte prekidač za smer okretanja samo u stanju mirovanja motora.

Termičko preopterećenje električnog alata se pokazuje treperenjem LED-a u dršci.

Kod preopterećenja isključuje se električni alat.

**⚠ UPOZORENJE** **Opasnost od požara. Upotrebjeni alat može pri upotrebi da postane vreo.** Neka se ohladi upotrebjeni alat.

- Posle ostavljanja električnog alata.
- pre promene električnog alata.

Dovedite preklopnik smeru okretanja u srednju poziciju da bi izbegli slučajno puštanje u rad, na primer pri transportu.

Stavite električni alat samo isključen na maticu ili zavrtanj, pošto upotrebjeni alat koji se okreće može skliznuti.

Držite električni alat pri uvrtnju i odvrtnju pod uglom od 90° vertikalno na zavrtanj.

Kod koso upotrebjenog električnog alata može se oštetiti glava zavrtnja i da se sila ne prenosi na zavrtanj. Jedno nepotrebno dugačko vreme udara povećava habadnje električnog alata.

Iznadajte trajanje udara za svaki slučaj uvrtnja i kontrolišite stvarno postignuti zatezni momenat sa nekim ključem za obrni momenat.

Orijentaciona vrednost za trajanje udara su slike na dijagramu na strani 12.

Preporuka za podešavanje zavrtača sa udarcima zavisno od veličine zavrtača:

| ASCD18-1000W34 AS (**) |                       |           |                |
|------------------------|-----------------------|-----------|----------------|
| Stepen                 | M <sub>max</sub> [Nm] | Zavrtač-Ø | Klasa čvrstoće |
| 6                      | 1050                  | ≥ M 27    | ≥ 8.8          |
| 5                      | 900                   | ≥ M 27    | ≥ 8.8          |
| 4                      | 750                   | ≥ M 24    | ≥ 8.8          |
| 3                      | 600                   | ≥ M 22    | ≥ 8.8          |
| 2                      | 450                   | ≥ M 20    | ≥ 8.8          |
| 1                      | 300                   | ≥ M 18    | ≥ 8.8          |

**ASCD18-1000W34 AS (\*\*):** Upotrebljavajte uvrtač sa udarcima kod korišćenja jednog redukujućeg adaptera 3/4 na 1/2 maksimalno i na stepenu 3 (600 Nm).

| ASCD18-300W2 AS (**) |                       |           |                |
|----------------------|-----------------------|-----------|----------------|
| Stepen               | M <sub>max</sub> [Nm] | Zavrtač-Ø | Klasa čvrstoće |
| 6                    | 290                   | ≥ M 18    | ≥ 8.8          |
| 5                    | 210                   | ≥ M 16    | ≥ 8.8          |
| 4                    | 135                   | ≥ M 14    | ≥ 8.8          |
| 3                    | 85                    | ≥ M 12    | ≥ 8.8          |
| 2                    | 50                    | ≥ M 10    | ≥ 8.8          |
| 1                    | 25                    | ≥ M 8     | ≥ 8.8          |

### Zaštita od pada

Za radove na visini FEIN nudi prikladne zaštite od pada za proizvod kao pribor.



**Ne prekoračujte maksimalno opterećenje navedeno za**

**zaštitu od pada.** U protivnom mogu da nastanu teške ili smrtonosne povrede.

Pogledajte bezbednosne napomene i upute koji su priloženi uz zaštitu od pada.

Spojite zaštitu od pada samo na ovde prikazan način na za to predviđenu tačku pričvršćivanja električnog alata (vidi stranu 11).

### Ophodjenje sa akumulatorom.

Punite akumulator samo u rasponu temperature od 0 °C ... +35 °C (32 °F ... 95 °F). Temperatura akumulatora na početku punjenja mora da bude unutar raspona temperature punjenja akumulatora.

### Indikator napunjenosti na akumulatoru (pogledajte stranu 10).

Napunjenost može da se prikaže pomoću zelenih lampica indikatora napunjenosti na akumulatoru. Pritisnite taster indikatora napunjenosti ili da biste prikazali napunjenost.

Ako nakon pritiska tipke indikatora napunjenosti ne zasvetli lampica, akumulator je neispravan i mora da se zameni.

## Transport.

Litijum-jonski akumulatori podležu zahtevima zakona o opasnim materijalima. Korisnik može da transportira akumulator cestom bez dodatne dokumentacije. Kod transporta na neki drugi način (npr.: vazdušni transport ili špediter) treba se pridržavati specijalnih zahteva o pakovanju i označavanju. Kod pripreme pošiljke treba zatražiti savet stručnjaka za opasne materijale.

Šaljite akumulatore samo ako kućište nije oštećeno. Oblepite otvorene kontakte i zapakujte akumulator tako da ne može da se pomera u ambalaži. Molimo pridržavajte se i eventualnih dodatnih nacionalnih propisa.

## Održavanje i servis.



Kod ekstremnih uslova korišćenja može se pri obradi metala nataložiti lagana prašina u unutrašnjosti električnog alata. Izduvavajte često unutrašnjost električnog alata kroz proreze za ventilaciju sa suvim i komprimovanim vazduhom bez pritiska.

Proizvodi koji su došli u dodir sa azbestom, nesmeju se dati na popravku. Proizvode koji su kontaminirani sa azbestom bacite prema u zemlji važećim propisima za uklanjanje otpada koji sadrži azbest.

Za neispravne FEIN električne elete i pribor molimo obratite se FEIN servisnoj službi. Adresu možete naći na internetu na [www.fein.com](http://www.fein.com).

Obnovite nalepnicu i opomenu na električnom alatu kod starog alata i habanja.

Aktuelna lista rezervnih delova ovoga električnog alata naći ćete na Internetu pod [www.fein.com](http://www.fein.com).

Upotrebljavajte samo originalne rezervne delove.

**Sledeće delove možete pri potrebi sami zameniti:**  
alati za umetanje, akumulator

## Održavanje i čišćenje.

Povremeno čistite ventilacione otvore i priključke akumulatora mekim, čistim i suvim kistom.

– Za čišćenje akumulatora ne koristite kemikalije.

## Jemstvo i garancija.

Garancija na proizvod važi prema zakonskim regulativama u zemlji gde se pušta u rad. Pored toga daje FEIN garanciju prema FEIN garantnoj izjavi proizvođača.

U obimu isporuke Vašeg električnog alata može biti čak samo jedan deo pribora koji je opisan u uputstvu za rad ili koji je prikazan na slikama.

## Izjava o usaglašenosti.

**CE izjava** važi samo za države Evropske unije i EFTA-e (Evropska asocijacija slobodne trgovine) i samo za proizvode namenjene za EU ili EFTA tržište. Nakon stavljanja proizvoda na EU tržište prestaje važenje UKCA znaka.

**UKCA izjava** važi samo za britansko tržište (Engleska, Vels i Škotska) i samo za proizvode namenjene za britansko tržište. Nakon stavljanja proizvoda na britansko tržište prestaje važenje CE znaka.

Firma FEIN izjavljuje na vlastitu odgovornost, da ovaj proizvod odgovara važećim propisima koji su navedeni na poslednjoj stranici ovoga uputstva za rad.

Tehnička dokumentacija kod:

C. & E. Fein GmbH

Hans-Fein-Straße 81

73529 Schwäbisch Gmünd-Bargau, Germany

## Zaštita čovekove okoline, uklanjanje djubreta.



**Akumulatore ne bacajte u kućni otpad!**

Pakovanja, sortirani električni alati i pribor odvoze u nekoj reciklaži koja odgovara zaštiti čovekove okoline. Odvozite akumulatore samo u ispražnjenom stanju nekoj propisanoj reciklaži.























Kod nepotpuno ispražnjenih akumulatora da bi se obezbedili od kratkih spojeva izolirajte utičnice sa lepljivom trakom.







**Samo za zemlje EU:**



U skladu sa Evropskom direktivom 2006/66/EZ neispravne ili istrošene akumulatore potrebno je odvojeno prikupiti i ekološki reciklovati.

Prijevod originalnog priručnika za uporabu.

## Korišteni simboli, kratice i pojmovi.

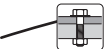
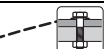
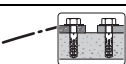
| Simbol, znak   | Objašnjenje   |
|--|---|
|    | Neizostavno treba pročitati priložene dokumente, kao što su upute za rukovanje i opće napomene za sigurnost.  |
|    | AMPSHare je zajednički sustav akumulatora s pomoću kojeg brojne alate raznih profesionalnih marki možete rabiti s istim akumulatorom.                       |
|    | Ne dodirivati rotirajuće dijelove električnog alata.  |
|    | Treba se pridržavati uputa u tekstu ili na slikama!   |
|    | Opći znak zabrane. Ovo rukovanje je zabranjeno.   |
|    | Prije ove radne operacije aku-bateriju treba izvaditi iz električnog alata. Inače postoji opasnost od ozljeda zbog nehotičnog pokretanja električnog alata. |
|    | Kod rada treba nositi zaštitne naočale.   |
|    | Kod rada treba nositi štitnik za sluh.  |
|    | Pri radovima treba koristiti zaštitne rukavice.   |
|    | Ne punite oštećenu aku-bateriju.  |
|    | Zaštitite akumulator od topline, npr. i od trajnog sunčanog zračenja, vatre, prijavštine, vode i vlage.   |
|    | Treba se pridržavati uputa u tekstu!  |
|    | Dodatna informacija.  |
|   | Površina zahvata  |
|  | Uključivanje  |
|  | Isključivanje   |
|  | Potvrđuje usklađenost električnog alata sa smjernicama Europske unije.  |
|  | Potvrđuje usklađenost električnog alata s direktivama Velike Britanije (Engleske, Walesa, Škotske).   |
|  | Ovim se simbolom potvrđuje certifikacija ovih proizvoda u SAD i Kanadi.   |
|  | Potvrđuje sukladnost električnog alata s nacionalnim tehničkim propisima Carinske unije (Bjelorusija, Rusija, Kirgistan, Kazahstan i Armenija).             |
|  | Ove upute pokazuju moguće opasne situacije koje mogu dovesti do ozbiljnih ozljeda ili do smrtnog slučaja.   |
|  | Znak reciklaže: označava materijale koji se mogu reciklirati  |

| Simbol, znak   | Objašnjenje   |
|--|---|
|  | Neuporabive električne alate i ostale elektrotehničke i električne proizvode treba odvojeno sakupiti i dovesti na ekološki prihvatljivo recikliranje. |
|  | Označava ponovno iskoristive ambalažne materijale i proizvode koje je potrebno zasebno prikupiti i zbrinuti.  |
|  | Tip aku-baterije  |
|  | Tip punjača   |
|   | Težina prema EPTA postupku 01   |
|  | Mali broj okretaja  |
|  | Veliki broj okretaja  |
|  | Tijek okretnog momenta za tvrđu podlogu, npr. vijci i matice s podložnim pločicama (ovisno od promjera vijka i njegove čvrstoće)                      |
|  | Tijek okretnog momenta za elastičnu podlogu, npr. naplatci kotača motornih vozila, opružni prsteni, tanjuraste opruge, sprežni vijci, produžeci       |
|  | Krivulja okretnog momenta kod meke podloge, npr. drva (ovisno o promjeru i duljini vijka), olovne i vlaknaste pločice                                 |
| (**)   | može sadržavati brojeve ili slova   |
| ***  | djelomični opseg isporuke   |
| (Ax – Zx)  | Oznaka za interne svrhe   |

| Znak  | Međunarodna jedinica                                | Objašnjenje  |
|---|---|--|
| $U$   | V $_{---$   | Električni istosmjerni napon   |
| $f$   | Hz  | Frekvencija  |
| $n_0$   | /min, min $^{-1}$ , rpm, r/min                      | Broj okretaja pri praznom hodu (kod potpuno napunjene aku-baterije)        |
| $n_s$   | /min, min $^{-1}$                                   | Broj udaraca   |
| $M_{...}$   | Nm  | Okretni moment (tvrđeg slučaja uvijanja)                                   |
| $T_{CHARGE}$  | °C  | Dopuštena okolna temperatura prilikom punjenja                             |
|  | inch  | Unutarnji šesterokut stezača alata   |
|  | inch  | Stezač alata s vanjskim četverokutom                                       |
| $\emptyset$   | mm  | Promjer okruglog dijela  |
| $L_{pA}$  | dB  | Razina zvučnog tlaka   |
| $L_{wA}$  | dB  | Razina učinka buke   |
| $L_{pCpeak}$  | dB  | Razina max. zvučnog tlaka  |
| $K_{...}$   |   | Nesigurnost  |
| $a$   | m/s $^2$  | Vrijednost emisija vibracija prema EN 62841 (vektorski zbroj u tri smjera) |
| $a_h$   | m/s $^2$  | aritmetička srednja vrijednost ukupne vrijednosti vibracija                |
|   | m, s, kg, A, mm, V, W, Hz, N, °C, dB, min, m/s $^2$ | Osnovne i izvedene jedinice iz Međunarodnog sustava jedinica <b>SI</b> .   |



## Za vašu sigurnost.

### **⚠ UPOZORENJE** Pročitajte sve upute za sigurnost i upute za uporabu.

Propusti kod poštivanja napomena za sigurnost i uputa mogu prouzročiti strujni udar, požar i/ili teške ozljede. **Sve napomene za sigurnost i upute spremite za buduću uporabu.**



Ovaj električni alat ne koristite prije nego što ste temeljito pročitali i razumjeli ove upute za rukovanje kao i priložene „Opće napomene za sigurnost“ (br. tiska. 3 41 30 465 06 0). Spomenutu dokumentaciju spremite za kasniju uporabu i predajte je novom vlasniku kod predaje ili prodaje električnog alata.

Također, pridržavajte se važećih nacionalnih propisa zaštite pri radu.

### **Definicija električnog alata:**

Ručni udarni odvijač za uvijanje i odvijanje vijaka i matica, s radnim alatima i priborom odobrenim od FEIN, bez dovoda vode, u radnoj okolini zaštićenoj od vremenskih utjecaja.

U okolini s mnogo smetnji moguće je smanjenje kvalitete rada kao što su privremeni prekid, privremeno smanjenje funkcije ili namjenskog radnog ponašanja za čije je otklanjanje potrebna intervencija radnog osoblja.

### **Posebne napomene za sigurnost.**

**Ne rabite oštećen električni alat. Prije svake uporabe električnog alata provjerite oštećenost kućišta i ostalih komponenta kao što su pukotine ili lomovi.**

**Kada radite na mjestima gdje bi vijak mogao oštetiti skrivene električne kablove, električni alat držite na izoliranim površinama zahvata.** Kontakt sa vodom pod naponom može i metalne dijelove uređaja staviti pod napon i dovesti do strujnog udara.

**Pazite na skrivene električne kablove, plinske i vodovodne cijevi.** Prije početka rada kontrolirajte radno područje, npr. sa uređajem za lociranje metala.



Kod rada treba nositi štitnik za sluh.

**Nosite osobnu zaštitnu opremu. Ovisno od primjene koristite masku za zaštitu lica i zaštitne naočale. Ukoliko je to potrebno, nosite masku za zaštitu od prašine, štitnike za sluh, zaštitne rukavice ili specijalne pregače, koje će vas zaštititi od sitnih čestica od brušenja i materijala.** Oči treba zaštititi od letećih stranih tijela koja nastaju kod različitih primjena. Zaštitne maske protiv prašine ili za disanje moraju profiltrirati prašinu nastalu kod primjene. Ako ste dulje vrijeme izloženi buci, mogao bi vam se pogoršati sluh.

**Prilikom rada na visini ogradite površinu ispod radnog područja i uvijek osigurajte električni alat i izradak od pada.**

**Rabite električni alat samo na stabilnoj radnoj površini i osigurajte da stoji sigurno.**

**Osigurajte izradak.** Izradak koji se drži sa steznom napravom sigurnije se drži nego sa rukom.

**Električni alat držite čvrsto.** Kratkotrajno se mogu pojaviti visoki momenti reakcije.

**Ne obrađujte materijal koji sadržava magnezij.** Postoji opasnost od požara.

**Ne obrađujte CFK (plastika ojačana ugljikovim vlaknima) i materijal koji sadržava azbest.** Njih se smatra kancerogenima.

**Zabranjeno je natpise i znakove pričvršćivati na električni alat vijcima ili zakovicama.** Oštećena izolacija ne pruža nikakvu zaštitu od strujnog udara.

**Ne koristite pribor koji nije proizveo ili odobrio proizvođač električnog alata.** Siguran rad se ne postiže samo ako pribor odgovara vašem električnom alatu.

**Prije svake uporabe uvjerite se u to da je radni alat sigurno učvršćen. Kod svakog četvrtastog stezača alata s provrtom radni alat potrebno je dodatno osigurati prema njegovom obliku.** Labavi ili nedovoljno učvršćeni radni alati mogu se opustiti ili mogu izletjeti. To može uzrokovati ozljede.

**Redovito čistite otvore za hlađenje električnog alata sa nemetalnim alatima.** Ventilator motora uvlači prašinu u kućište. To kod prekomjernog nakupljanja metalne prašine može dovesti do električnog ugrožavanja.

**Nikada iz manje udaljenosti ne gledajte u svjetlo svjetiljke električnog alata. Svjetlo svjetiljke nikada ne usmjeravajte u oči drugih osoba koje se nalaze u blizini.** Nastale svjetlosne zrake mogle bi oštetiti oči.

**Električni alat ne usmjeravajte prema sebi, drugim osobama ili životinjama.** Postoji opasnost od ozljeda na oštrim ili zagrijanim radnim alatima.

**Odmah isključite električni alat kada se radni alat blokira. Ne uključujte ponovno električni alat dok god je radni alat blokiran; pritom bi mogao nastati povratni udarac s velikim reakcijskim momentom. Utvrdite i otklonite uzrok blokiranja radnog alata vodeći računa o sigurnosnim napomenama.** Mogući uzroci toga mogu biti:

- Savijanje u obrađivanom izratku
- Probijanje obrađivanog materijala
- Isključivanje električnog alata.

### **Primjena i tretman aku-baterija (aku-blokova).**

**Ove sigurnosne napomene vrijede samo za litij-ionske akumulatore AMPShare tvrtke FEIN od 18 V.**

**Rabite akumulator samo u proizvodima tvrtke AMPShare-Partner.** Akumulatori AMPShare od 18 V potpuno su kompatibilni sa sljedećim proizvodima:

- svim proizvodima iz sustava FEIN 18 V AMPShare
- svim proizvodima od 18 V AMPShare-Partner.

**Prilikom rada i punjenja pogrešnih, oštećenih, popravljenih ili doradenih akumulatora, imitacija i proizvoda drugih proizvođača postoji opasnost od požara i/ili eksplozije.**

**Pogledajte preporuke za akumulatore u priručniku za uporabu proizvoda.** Samo tako akumulatori i proizvod mogu sigurno raditi, a akumulatori će biti zaštićeni od opasnog preopterećenja.

**Punite akumulatore samo punjačima koje preporučuje tvrtka FEIN ili AMPShare-Partner.** Zbog punjača koji je prikladan za određenu vrstu akumulatora postoji opasnost od požara ako se uporabi s drugim akumulatorima.

**Akumulator se isporučuje djelomično napunjen.** Kako bi se zajamčila puna snaga akumulatora, prije prve uporabe potpuno napunite akumulator u punjaču.

**Čuvajte akumatore izvan dohvata djece.**

**Akumulator ne dopušteno rastavljajte, otvarati ili usitnjavati. Akumulare ne izlažite mehaničkim udarcima.** U slučaju oštećenja i nepropisne uporabe akumulatora mogu izići štetne pare i tekućine. Pare mogu nadražiti dišne putove. Istekla akumulatorska tekućina može uzrokovati nadražaje kože ili opeklina.

**Ako koža dođe u kontakt s akumulatorskom tekućinom, odmah isperite s mnogo vode. Ako akumulatorska tekućina dospje u oči, isperite oči čistom vodom i odmah se obratite liječniku!**

**Ako je akumulatorska tekućina namočila obližnje predmete, provjerite pogođene dijelove. Izbjegavajte kontakt s kožom nošenjem zaštitnih rukavica. Očistite dijelove suhim kuhinjskim papirom ili po potrebi zamijenite te dijelove.** Izišle pare mogu nadražiti dišne putove. Istekla akumulatorska tekućina može uzrokovati nadražaje kože ili opeklina.

**Ne spajajte akumulator u kratki spoj. Udaljite neuporabljivi akumulator od uredskih spajalica, kovanica, ključeva, čavala, vijaka ili drugih sitnih metalnih predmeta koji bi mogli uzrokovati premošćenje kontakata.** Kratki spoj između kontakata akumulatora može uzrokovati opeklina ili požar.

**Oštrim predmetima kao što su npr. čavli ili odvijači ili pod djelovanjem vanjskih sila akumulator se može oštetiti.** Može nastati unutarnji kratki spoj, a akumulator se može zapaliti, zadimiti, eksplodirati ili pregrijati.

**Nikada ne održavajte oštećene akumulare.** Sve postupke održavanja akumulatora trebali bi obavljati samo proizvođač ili ovlašteni servisni centri.



**Zaštite akumulator od topline, npr. i od trajnog sunčanog zračenja, vatre, prijavštine, vode i vlage.** Postoji opasnost od eksplozije i kratkog spoja.



**Akumulator rabite i skladištite samo pri okolnoj temperaturi između -20 °C i +50 °C.** Ne ostavljajte akumulator npr. ljeti u automobilu. Pri temperaturama < 0 °C moguća je ograničenje snage, ovisno o uređaju.

**Punite akumulator samo pri okolnim temperaturama između 0 °C i +35 °C. Akumulator s USB priključkom punite samo preko njega pri okolnim temperaturama između +10 °C i +35 °C.** Punjenje izvan tog raspona temperature može oštetiti akumulator ili povećati opasnost od požara.

**Oprezno rukujte ispraznjenim akumulatorima. Akumulatori predstavljaju izvor opasnosti jer mogu uzrokovati vrlo jaku struju kratkog spoja.** Čak i ako su litij-ionski akumulatori prividno ispraznjeni, oni se nikada neće potpuno isprazniti.

**Ne uranjajte akumulator u tekućine kao što su (morska) voda ili napitci. Kontakt s tekućinama može oštetiti akumulator.** To može uzrokovati nastanak topline, nastanak dima, zapaljenje ili eksploziju akumulatora. Ne rabite dalje akumulator i obratite se ovlaštenoj servisnoj službi tvrtke FEIN.

**Ne koristite oštećeni akumulator. Uporabu akumulatora potrebno je odmah prekinuti ako nastanu abnormalne pojave kao što su, na primjer, nastanak dima, toplina, zamrljanje ili deformacija.** U slučaju nastavka rada akumulator se može zagrijati i zadimiti, zapaliti ili eksplodirati.

**Ne otvarajte, ne rastavljajte, ne pregrijavajte i ne spaljujte akumulator.** U suprotnom postoji opasnost od opekline i požara. Pridržavajte se uputa proizvođača.

**Zapaljene litij-ionske akumulare gasite vodom, pijeskom ili protupožarnim pokrivačem.**

**Izbjegavajte fizičke udarce/djelovanja. Udarci i prodiranje predmeta mogu oštetiti akumulare.** To može uzrokovati propuštanja, nastanak topline, nastanak dima, zapaljenje ili eksploziju akumulatora.

**Akumulator nikada ne punite preko noći bez nadzora.** U suprotnom postoji opasnost od požara i eksplozije.

**Izvadite akumulator iz originalnog pakiranja tek kada ga namjeravate rabiti.**

**Izvadite akumulator samo kada je električni alat isključen.**

**Izvadite akumulator iz električnog alata prije rada na električnom alatu.** Ako se električni alat slučajno pokrene, postoji opasnost od ozljeda.

**Čuvajte akumulator zaštićen od vlage i vode.**

Onečišćene priključke akumulatora i električnog alata očistite suhom i čistom krpom.

**Prilikom transporta i spremanja električnog alata izvadite akumulator.**

**Pridržavajte se sigurnosnih napomena iz priručnika za uporabu punjača tvrtke FEIN ili AMPShare-Partner.**

**Vrijednosti vibracija i emisije buke**

Vrijednosti vibracija i emisije buke navedene u ovim uputama izmjerene su u skladu s postupkom mjerenja normirano prema normi EN 62841 i mogu se rabiti za međusobno uspoređivanje električnih alata. Prikladne su i za privremenu procjenu izloženosti vibracijama i buci.

△ Navedene vrijednosti vibracija i emisije buke predstavljaju glavne primjene električnog alata.

Međutim, ako se električni alat uporabi za druge primjene s drugim radnim alatima ili nedovoljnim održavanjem, ukupne vrijednosti vibracija ili vrijednosti emisije buke mogu se razlikovati. To može znatno povećati izloženost vibracijama i buci tijekom cijelog radnog razdoblja.

Radi točne procjene izloženosti vibracijama i buci trebalo bi voditi računa i o razdobljima u kojima je uređaj isključen ili kada radi, ali se zapravo ne rabi. To može znatno smanjiti izloženost vibracijama i buci tijekom cijelog radnog razdoblja.

△ Odredite dodatne sigurnosne mjere radi zaštite rukovatelja od utjecaja vibracija i zvuka kao što su, na primjer: Održavanje električnog alata i radnih alata, održavanje topline šaka, organiziranje radnih procesa.

## Manipuliranje sa opasnom prašinom

Kod materijala na kojima kod rezanja sa ovim alatom nastaje prašina koja može biti opasna.

Dodirivanje ili udisanje nekih vrsta prašine, npr. od azbesta i materijala sa sadržajem azbesta, premaza sa sadržajem olova, metala, nekih vrsta drva, minerala, čestica silikata od materijala sa sadržajem kamena, razrjeđivača boje, zaštitnih sredstava za drvo, Antifouling za vodene alate, kod nekih osoba može prouzročiti alergijske reakcije i/ili oboljenja dišnih organa, rak, reproduktivne poteškoće. Opasnost od udisanja prašine ovisi od izlaganja prašini. Koristite usisavanje prilagođeno nastaloj prašini, kao i osobna zaštitna sredstva i osigurajte dobro provjetravanje radnog mjesta. Obradu materijala sa sadržajem azbesta prepustite samo stručnim osobama.

Drvena prašina i prašina od lakih metala, zagrijane prašine od brušenja i kemijskih tvari, pod nepovoljnim uvjetima mogu se same zapaliti i prouzročiti eksploziju. Izbjegavajte iskrenje u smjeru spremnika sa prašinom, kao i pregrijavanje električnog alata i izratka, pravovremeno ispraznite spremnik za prašinu, pridržavajte se uputa za obradu od proizvođača materijala, kao i propisa za obradu materijala u vašoj zemlji.

## Upute za rukovanje.

Preklopku smjera rotacije pritisnite samo u staju mirovanja elektromotora.

Toplinsko preopterećenje električnog alata pokazat će se treperenjem LED diode u ručici.

U slučaju preopterećenja električni alat će se isključiti.

**⚠ UPOZORENJE** **Opasnost od opekline. Radni alat tijekom primjene može postati vruć.** Pustite radni alat da se ohladi:

- nakon odlaganja električnog alata
- prije promjene alata.

Kako bi se izbjeglo nehotično puštanje u rad, npr. pri transportu, preklopku smjera rotacije prebacite u srednji položaj.

Budući da radni alat koji rotira može kliznuti, električni alat stavite na maticu ili vijak samo u isključenom stanju.

Prilikom uvrćavanja i odvrćavanja držite električni alat pod kutom od 90° okomito u odnosu na vijak.

Ako je električni alat postavljen koso, glava vijaka može se oštetiti i sila se neće prenijeti na vijak.

Trošenje električnog alata povećava se zbog nepotrebno dugog vremena udara.

Odredite trajanje udara za dotični slučaj uvijanja vijaka i pomoću momentnog ključa kontrolirajte stvarno postignut okretni moment stezanja.

Približne vrijednosti za trajanje udara prikazane su u dijagramu na stranici 12.

Preporučene postavke udarnog odvijača ovisno o veličini vijaka:

| ASCD18-1000W34 AS (**) |                       |         |                 |
|------------------------|-----------------------|---------|-----------------|
| Stupanj                | M <sub>max</sub> [Nm] | Ø vijka | Razred čvrstoće |
| 6                      | 1050                  | ≥ M 27  | ≥ 8.8           |
| 5                      | 900                   | ≥ M 27  | ≥ 8.8           |
| 4                      | 750                   | ≥ M 24  | ≥ 8.8           |
| 3                      | 600                   | ≥ M 22  | ≥ 8.8           |
| 2                      | 450                   | ≥ M 20  | ≥ 8.8           |
| 1                      | 300                   | ≥ M 18  | ≥ 8.8           |

**ASCD18-1000W34 AS (\*\*):** Prilikom uporabe redukcijskog adaptera sa 3/4 in na 1/2 in rabite udarni odvijač maksimalno na stupnju 3 (600 Nm).

| ASCD18-300W2 AS (**) |                       |         |                 |
|----------------------|-----------------------|---------|-----------------|
| Stupanj              | M <sub>max</sub> [Nm] | Ø vijka | Razred čvrstoće |
| 6                    | 290                   | ≥ M 18  | ≥ 8.8           |
| 5                    | 210                   | ≥ M 16  | ≥ 8.8           |
| 4                    | 135                   | ≥ M 14  | ≥ 8.8           |
| 3                    | 85                    | ≥ M 12  | ≥ 8.8           |
| 2                    | 50                    | ≥ M 10  | ≥ 8.8           |
| 1                    | 25                    | ≥ M 8   | ≥ 8.8           |

## Zaštita od pada

Za radove na visini tvrtka FEIN nudi prikladne zaštite od pada za ovaj proizvod kod pribor.

**⚠ UPOZORENJE** **Ne prekoračujte maksimalno opterećenje navedeno na**

**zaštiti od pada.** U suprotnom mogu nastati teške ili smrtonosne ozljede.

Pridržavajte se sigurnosnih napomena i uputa priloženih u zaštitu od pada.



Spojite zaštitu od pada samo na ovdje prikazan način na za to predviđenu točno učvršćenja električnog alata (vidi stranicu 11).

## Rukovanje sa aku-baterijom.

Punite akumulator samo u rasponu temperature od 0 °C ... +35 °C (32 °F ... 95 °F). Temperatura akumulatora na početku postupka punjenja mora biti u rasponu temperature punjenja akumulatora.

**Pokazivač napunjenosti na akumulatoru (vidjeti stranicu 10).**

Napunjenost se može prikazivati s pomoću zelenih žaruljica pokazivača napunjenosti na akumulatoru.

Pritisnite tipku pokazivača napunjenosti  ili  kako biste prikazali napunjenost.

Ako nakon pritiska tipke pokazivača napunjenosti ne zasvijetli žaruljica, akumulator je neispravan i potrebno ga je zamijeniti.

## Transport.

Litij-ionski akumulatori podliježu zahtjevima zakona o opasnoj robi. Korisnik može transportirati akumulatoru često bez dodatne dokumentacije.

Kod transporta na neki drugi način (npr.: zračni transport ili otpremnik) valja se pridržavati posebnih zahtjeva o pakiranju i označavanju. Prilikom pripreme pošiljke valja zatražiti savjet stručnjaka za opasnu robu. Otpremajte akumulatoru samo ako kućište nije oštećeno. Obljepite otvorene kontakte i zapakirajte akumulator tako da se ne može pomicati u ambalaži. Molimo pridržavajte se i eventualnih dodatnih nacionalnih propisa.

## Održavanje i servisiranje.



Kod ekstremnih uvjeta primjene kod obrade metala, u unutrašnjosti električnog alata može se nakupiti električno vodljiva prašina.

Sa suhim komprimiranim zrakom i bez sadržaja ulja često ispuhajte unutrašnjost električnog alata kroz otvore za hlađenje.

Proizvode koji su došli u kontakt s azbestom nije dopušteno dati na popravak. Zbrinite proizvode onečišćene azbestom u skladu s važećim nacionalnim propisima o zbrinjavanju azbestnog otpada.

Za električne alate i pribor tvrtke FEIN koji je potrebno popraviti molimo obratite se servisnoj službi tvrtke FEIN. Adresu možete naći na internetu, na adresi [www.fein.com](http://www.fein.com).

Ako bi naljepnica bila istrošena s nečitljivim tekstom, na električnom alatu je zamijenite novom.

Najnoviji popis rezervnih dijelova ovog električnog alata možete naći na internetu, na adresi [www.fein.com](http://www.fein.com).

Koristite samo originalne rezervne dijelove.

**Sljedeće dijelove možete prema potrebi sami zamijeniti:** radni alati, aku-baterija

## Održavanje i čišćenje.

Povremeno čistite ventilacijske proreze i priključke akumulatora mekim, čistim i suhim kistom.

– Za čišćenje akumulatora ne rabite kemikalije.

## Jamstvo.

Jamstvo za proizvod vrijedi prema zakonskim propisima u zemlji korisnika električnog alata. Tvrtka FEIN daje jamstvo prema FEIN izjavi proizvođača o jamstvu.

U opsegu isporuke vašeg električnog alata može biti sadržan i samo jedan dio pribora opisanog ili prikazanog u ovim uputama za rukovanje.

## Izjava o usklađenosti.

**CE izjava** vrijedi samo za države članice Europske unije i EFTA-e (Europske udruge za slobodnu trgovinu) i samo za proizvode namijenjene tržištu EU-a ili EFTA-e. Nakon stavljanja proizvoda na tržište EU-a prestaje vrijediti znak UKCA.

**UKCA izjava** vrijedi samo za britansko tržište (Engleska, Wales i Škotska) i samo za proizvode namijenjene britanskom tržištu. Nakon stavljanja proizvoda na britansko tržište prestaje vrijediti znak CE.

Tvrtka FEIN izjavljuje uz punu odgovornost da ovaj proizvod prikazan na zadnjoj stranici ovih uputa za rukovanje odgovara navedenim važećim propisima.

Tehnička dokumentacija se može zatražiti od:

C. & E. Fein GmbH

Hans-Feier-Straße 81

73529 Schwäbisch Gmünd-Bargau, Germany

## Zaštita okoliša, zbrinjavanje u otpad.



**Akumulatoru ne bacajte u kućni otpad!**

Ambalažu, neuporabive električne alate i pribor treba dovesti na ekološki prihvatljivo recikliranje.

Aku-bateriju zbrinuti u otpad samo u ispražnjenom stanju.





















Za slučaj nepotpuno ispražnjenih aku-baterija, kao mjeru zaštite od kratkih spojeva, utičnu spojnicu izolirajte sa ljepljivim trakama.









**Samo za države EU-a:**



U skladu s Europskom direktivom 2006/66/EZ neispravne ili istrošene akumulatoru potrebno je zasebno prikupiti i ekološki reciklirati.

Перевод оригинального руководства по эксплуатации.

## Использованные условные обозначения, сокращения и понятия.

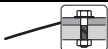
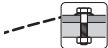
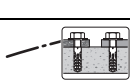
| Символическое изображение, условный знак  | Пояснение   |
|---|---|
|                   | Обязательно прочтите прилагаемые документы, такие как руководство по эксплуатации и общие инструкции по безопасности.   |
|                   | AMPShare – это общая аккумуляторная система, позволяющая использовать множество инструментов большого числа профессиональных торговых марок с одним и тем же аккумулятором. |
|                   | Не прикасайтесь к вращающимся частям.   |
|                   | Соблюдайте указания, содержащиеся в тексте и на рисунке рядом!  |
|                   | Общий запрещающий знак. Это действие запрещено.   |
|                   | Перед выполнением этой операции извлеките аккумулятор из электроинструмента. В противном случае возможно получение травм при непреднамеренном включении электроинструмента. |
|                   | При работе использовать средства защиты глаз.   |
|                   | При работе использовать средства защиты органов слуха.  |
|                   | Защищайте при работе руки.  |
|                   | Не заряжайте поврежденные аккумуляторные батареи.   |
|                   | Защищайте аккумуляторную батарею от высоких температур, напр., при длительном нагревании на солнце, от огня, грязи, воды и влаги.   |
|                   | Соблюдайте приведенные рядом указания!  |
|                  | Дополнительная информация.  |
|                 | Зона удержания  |
|                 | Включение   |
|                 | Выключение  |
|                 | Подтверждает соответствие электроинструмента директивам Европейского Сообщества.  |
|                 | Подтверждение соответствия электроинструмента положениям директив Великобритании (Англии, Уэльса, Шотландии).   |
|                 | Этот символ подтверждает сертификацию этого продукта в США и Канаде.  |
|                 | Подтверждает соответствие электроинструмента национальным техническим предписаниями Таможенного Союза (Беларусь, Россия, Киргизстан, Казахстан и Армения).                  |
|  ПРЕДУПРЕЖДЕНИЕ | Это указание предупреждает о возможной опасной ситуации, которая может привести к серьезным травмам или смерти.   |

| Символическое изображение, условный знак   | Пояснение   |
|--|---|
|  | Знак вторичной переработки: обозначает пригодные для повторного использования материалы   |
|  | Отработавшие свой ресурс электрические изделия следует собирать и сдавать отдельно на экологически чистую переработку.  |
|  | Обозначает пригодные для вторичной переработки упаковки и изделия, которые необходимо собирать и утилизировать отдельно.                                      |
|  | Тип аккумулятора  |
|  | Тип зарядного устройства  |
|   | Вес согласно EPTA-Procedure 01  |
|  | Низкое число оборотов   |
|  | Высокое число оборотов  |
|  | Кривая крутящего момента при твердом основании, напр., винтах и гайках с шайбами (в зависимости от диаметра и прочности винта)                                |
|  | Кривая крутящего момента при пружинящем основании, напр., колесных ободах автомобиля, пружинных кольцах, тарельчатых пружинах, распорных пальцах, удлинителях |
|  | Форма кривой крутящего момента при мягком основании, напр., древесине (зависит от диаметра и длины шурупа), свинцовых или волоконных шайбах                   |
| (**)   | может содержать цифры или буквы   |
| ***  | частичный объем поставки  |
| (Ax – Zx)  | Обозначение для внутренних целей  |

| Условный знак  | Единица измерения, международное обозначение | Пояснение   |
|--|--|---|
| $U$  | V <sub>---</sub>                             | Электрическое напряжение постоянного тока                               |
| $f$  | Hz   | Частота питающей сети   |
| $n_0$  | /min, min <sup>-1</sup> , rpm, r/min         | Число оборотов на холостом ходу (при полностью заряженном аккумуляторе) |
| $n_S$  | /min, min <sup>-1</sup>                      | Частота ударов  |
| $M...$   | Nm   | Крутящий момент (завинчивание в твердые материалы)                      |
| $T_{CHARGE}$   | °C   | Допустимая температура окружающей среды при зарядке                     |
|  | inch   | Шестигранный патрон   |
|   | inch   | Квадратный хвостовик  |
| $\varnothing$  | mm   | Диаметр круглой части   |
| $L_{pA}$   | dB   | Уровень звукового давления  |
| $L_{wA}$   | dB   | Уровень звуковой мощности   |
| $L_{pCpeak}$   | dB   | Макс. уровень звукового давления  |
| $K...$   |  | Погрешность   |
| $a$  | m/s <sup>2</sup>                             | Вибрация в соответствии с EN 62841 (векторная сумма трех направлений)   |

| Условный знак | Единица измерения, международное обозначение       | Пояснение   |
|---------------|--|---|
| $a_h$         | $m/s^2$  | Среднеарифметическое значение суммарной вибрации                          |
|               | m, s, kg, A, mm, V, W, Hz, N, °C, dB, min, $m/s^2$ | Основные и производные единицы измерения Международной системы единиц СИ. |

## Для Вашей безопасности.

### ПРЕДУПРЕЖДЕНИЕ Прочтите все указания и инструкции по технике

**безопасности.** Упущения, допущенные при соблюдении указаний и инструкций по технике безопасности, могут стать причиной поражения электрическим током, пожара и тяжелых травм. **Сохраняйте эти инструкции и указания для будущего использования.**

 Не применяйте настоящий электроинструмент, предварительно не изучив основательно и полностью не усвоив это руководство по эксплуатации, а также приложенные «Общие указания по технике безопасности» (номер публикации 3 41 30 465 06 0). Сохраняйте названные документы для дальнейшего использования и приложите их к электроинструменту при его передаче другому лицу или при его продаже. Учитывайте также соответствующие национальные правила по охране труда.

### Назначение электроинструмента:

Ручной ударный шуруповерт для закручивания и выкручивания винтов/шурупов и гаек для работы в закрытых помещениях без подачи воды с допущенной фирмой FEIN сменной оснасткой и принадлежности.



При наличии значительных помех возможно снижение качества работы, напр., временных сбоев, временного снижения работоспособности или надлежащих эксплуатационных характеристик, для устранения которых требуется вмешательство оператора.

### Специальные указания по технике безопасности.

**Не используйте поврежденный электроинструмент. Каждый раз перед использованием электроинструмента проверяйте корпус и прочие компоненты на наличие повреждений, напр., трещин или надломов.**

**При выполнении работ, при которых шуруп может задеть скрытую электропроводку, держите электроинструмент за изолированные ручки.** Контакт с находящейся под напряжением проводкой может привести к поражению электрическим током.

**Следите за скрытой электрической проводкой, газопроводом и водопроводом.** До начала работы проверьте рабочий участок, например, металлоискателем.

  При работе использовать средства защиты органов слуха.

**Применяйте средства индивидуальной защиты. В зависимости от выполняемой работы применяйте защитный щиток для лица, защитное средство для глаз или защитные очки. Насколько уместно, применяйте противопылевой респиратор, средства защиты органов слуха, защитные перчатки или специальный фартук, которые защищают Вас от абразивных частиц и частиц материала.** Глаза должны быть защищены от летающих в воздухе посторонних частиц, которые могут образовываться при выполнении различных работ. Противопылевой респиратор или защитная маска органов дыхания должны задерживать образующуюся при работе пыль. Продолжительное воздействие сильного шума может привести к потере слуха.

**При работах на высоте огораживайте поверхность под рабочей зоной и закрепляйте электроинструмент и заготовку, чтобы предотвратить их падение.**

**Используйте электроинструмент только на устойчивой поверхности и следите за устойчивым положением тела.**

**Закрепляйте обрабатываемую деталь.**

Закрепленная, например, в тисках деталь удерживается надежнее, чем в Вашей руке.

**Крепко держите электроинструмент в руках.** Не исключено возникновение отдачи.

**Не работайте с материалами, содержащими магний.** Существует опасность возгорания.

**Не обрабатывайте CFK (усиленную углеродным волокном пластмассу) и асбестообразующие материалы.** Эти материалы являются канцерогенными.

**Запрещается закреплять на электроинструменте таблички и обозначения с помощью винтов и заклепок.** Поврежденная изоляция не защищает от поражения электрическим током.

**Не применяйте принадлежности, которые не были специально сконструированы изготовителем электроинструмента или на применение которых нет разрешения изготовителя.** Безопасная эксплуатация не обеспечивается только тем, что принадлежности подходят к Вашему электроинструменту.

**Перед каждым использованием убедитесь в том, что сменный рабочий инструмент надежно закреплен. В случае патрона с четырехгранником и отверстием сменный рабочий инструмент должен быть зафиксирован при помощи геометрического замыкания.** Незакрепленные или ненадежно закрепленные сменные рабочие инструменты могут соскочить и отлететь. Это чревато травмами.

Регулярно очищайте вентиляционные отверстия электроинструмента неметаллическим инструментом. Вентилятор двигателя загибает пыль в корпус. Чрезмерное скопление металлической пыли может стать причиной поражения электрическим током.

Никогда не смотрите с небольшого расстояния на свет лампы электроинструмента. Никогда не направляйте свет лампы в глаза других людей, которые находятся вблизи Вас. Исходящее от лампы излучение может повредить глаза.

Не направляйте электроинструмент на себя, других лиц и животных. Это чревато травмами от острых или горячих режущих или шлифовальных инструментов.

Немедленно выключите электроинструмент, если рабочий инструмент заклинило. Не включайте повторно электроинструмент, пока рабочий инструмент заблокирован, поскольку это может вызвать обратный удар с высоким реактивным моментом. Выясните и устраните причину блокирования рабочего инструмента, соблюдая указания по технике безопасности. Возможные причины:

- перекашивание в обрабатываемой заготовке,
- пролом обрабатываемого материала (закусывание рабочего инструмента на выходе из материала),
- перегрузка электроинструмента.

### Использование и обращение с аккумуляторными (аккумуляторными блоками).

Настоящие указания по технике безопасности касаются только литиево-ионных аккумуляторных батарей 18 В FEIN AMPShare.

Используйте аккумуляторную батарею только в электроинструментах партнеров AMPShare.

Имеющие обозначение AMPShare аккумуляторные батареи на 18 В полностью совместимы со следующими электроинструментами:

- все электроинструменты системы FEIN-18 В-AMPShare
- все электроинструменты на 18 В партнеров AMPShare.

При работе с неподходящими, поврежденными, отремонтированными или восстановленными аккумуляторными, подделками или аккумуляторными других производителей, а также при их зарядке существует опасность возгорания и/или взрыва.

Соблюдайте рекомендации в отношении аккумулятора, содержащиеся в инструкции по эксплуатации к электроинструменту. Только так можно обеспечить безопасную эксплуатацию аккумулятора и электроинструмента и защитить аккумуляторы от опасной перегрузки.

Заряжайте аккумуляторы только зарядными устройствами, рекомендованными FEIN или одним из партнеров AMPShare. Если зарядное устройство предназначено для определенного типа аккумуляторов, зарядка в нем других аккумуляторов чревата возгоранием.

Аккумуляторная батарея поставляется в частично заряженном состоянии. Для обеспечения полной емкости аккумуляторной батареи ее необходимо полностью зарядить в зарядном устройстве перед первой эксплуатацией.

Храните аккумуляторы в недоступном для детей месте.

Аккумуляторы нельзя разбирать, открывать или раскалывать. Не подвергайте аккумуляторы механическим ударам. При повреждении аккумулятора и ненадлежащем его использовании возможно выделение паров и жидкостей. Пары могут вызвать раздражение дыхательных путей. Вытекающая аккумуляторная жидкость может вызвать раздражение кожи и ожоги.

При попадании аккумуляторной жидкости на кожу немедленно обильно промойте соответствующее место водой. При попадании аккумуляторной жидкости в глаза промойте глаза чистой водой и немедленно обратитесь к врачу!

При попадании аккумуляторной жидкости на соседние предметы проверьте соответствующие детали. Избегайте контакта с кожей, применяя для этого защитные перчатки. Очищайте детали сухими бумажными полотенцами или заменяйте детали при необходимости. Выделяющиеся пары могут вызвать раздражение дыхательных путей. Вытекающая аккумуляторная жидкость может вызвать раздражение кожи и ожоги.

Не замыкайте накоротко аккумулятор. Берегите неиспользуемый аккумулятор от канцелярских скрепок, монет, ключей, гвоздей, винтов и других небольших металлических предметов, которые могут замкнуть полюса. Короткое замыкание полюсов аккумулятора может привести к ожогам или пожару.

Острыми предметами, напр., гвоздем или отверткой, а также внешним силовым воздействием можно повредить аккумуляторную батарею. Это может привести к внутреннему короткому замыканию, возгоранию с задымлением, взрыву или перегреву аккумуляторной батареи.

Никогда не обслуживайте поврежденные аккумуляторные батареи. Все работы по обслуживанию аккумуляторных батарей могут выполняться исключительно изготовителем или уполномоченными сервисными центрами.

 Защищайте аккумуляторную батарею от высоких температур, напр., при длительном нагревании на солнце, от огня, грязи, воды и влаги. Существует опасность взрыва и короткого замыкания.

 Эксплуатируйте и храните аккумулятор только при температуре окружающей среды от  $-20^{\circ}\text{C}$  до  $+50^{\circ}\text{C}$ . Не оставляйте аккумулятор летом в автомобиле. При температуре  $< 0^{\circ}\text{C}$  в зависимости от электроинструмента может иметь место падение мощности.



**Заряжайте аккумулятор только при температуре окружающей среды от 0 °C до +35 °C. Заряжайте аккумулятор, имеющий гнездо USB, только через это гнездо при температуре окружающей среды от +10 °C до +35 °C.** Зарядка при температурах, выходящих за указанный диапазон, может повредить аккумуляторную батарею и повысить риск возгорания.

**Бережно обращайтесь с разряженными аккумуляторами. Аккумуляторы являются источником опасности, поскольку они могут создать очень высокий ток короткого замыкания.** Даже если литий-ионные аккумуляторы кажутся разряженными, они никогда не разряжаются полностью.

**Не погружайте аккумулятор в жидкости, напр., (соленую) воду или напитки. Контакт с жидкостями может повредить аккумулятор.** Это может вызвать выделение тепла, дыма, а также возгорание или взрыв аккумулятора. Прекратите использование аккумулятора и обратитесь в авторизованную сервисную мастерскую FEIN.

**Не используйте поврежденный аккумулятор. Немедленно прекратите использование аккумулятора, как только будут замечены отклонения в его свойствах, напр., образование запаха, тепла, выцветание или деформация.** Если не прекратить эксплуатацию, аккумулятор может выделять тепло или дым, загореться или взорваться.

**Не вскрывайте, не расплющивайте, не перегревайте и не сжигайте аккумулятор.** При несоблюдении этого указания существует опасность возгорания и пожара. Следуйте указаниям производителя.

**Тушите горящие литий-ионные аккумуляторы водой, песком или противопожарной кошкой.**

**Избегайте физических ударов/воздействий. Удары и проникновение предметов внутрь могут привести к повреждению аккумуляторов.** Это может привести к утечкам, образованию тепла, дыма, а также возгоранию или взрыву аккумулятора.

**Никогда не заряжайте аккумулятор всю ночь без надзора.** Несоблюдение этого указания может в определенных обстоятельствах создать опасность возгорания и взрыва.

**Извлекайте аккумуляторы из оригинальной упаковки только непосредственно перед их использованием.**

**Вынимайте аккумулятор только при выключенном электроинструменте.**

**Перед выполнением любых манипуляций с электроинструментом извлекайте из него аккумуляторную батарею.** Самопроизвольное включение электроинструмента чревато опасностью травм.

**Защищайте аккумулятор от влаги и воды.**

Очищайте загрязненные контакты аккумулятора и электроинструмента сухой и чистой тряпкой.

**При транспортировке и хранении электроинструмента извлекайте аккумуляторную батарею.**

**Соблюдайте указания по технике безопасности, содержащиеся в инструкциях по эксплуатации зарядных устройств FEIN или партнеров AMPShare.**

### **Значения уровня вибрации и шумовой эмиссии**

Указанные в настоящих инструкциях уровень вибрации и значение шумовой эмиссии измерены по методике измерения, прописанной в стандарте EN 62841, и могут быть использованы для сравнения электроинструментов. Они также пригодны для предварительной оценки уровня вибрации и шумовой эмиссии.

 Уровень вибрации и значение шумовой эмиссии указаны для основных видов работы с электроинструментом.

Однако если электроинструмент будет использован для выполнения других работ с применением непредусмотренных изготовителем рабочих инструментов или техническое обслуживание не будет отвечать предписаниям, то значения уровня вибрации и шумовой эмиссии могут быть иными. Это может значительно повысить общий уровень вибрации и общую шумовую эмиссию в течение всей продолжительности работы.

Для точной оценки уровня вибрации и шумовой эмиссии в течение определенного временного интервала нужно учитывать также и время, когда инструмент выключен или, хотя и включен, но не находится в работе. Это может значительно сократить уровень вибрации и шумовую эмиссию в пересчете на полное рабочее время.

 Предусмотрите дополнительные меры предосторожности для защиты пользователя от воздействия вибрации, напр.: техобслуживание электроинструмента и рабочих инструментов, теплые руки, организация труда.

### **Обращение с опасной пылью**

При работах со снятием материала с использованием данного инструмента образуется пыль, которая может представлять собой опасность.

Контакт с некоторыми видами пыли или вдыхание некоторых видов пыли как, напр., асбеста и асбестосодержащих материалов, свинцовосодержащих лакокрасочных покрытий, металлов, некоторых видов древесины, минералов, каменных материалов с содержанием силикатов, растворителей красок, средств защиты древесины, средств защиты судов от обрастания, может вызывать у людей аллергические реакции и/или стать причиной заболеваний дыхательных путей, рака, а также отрицательно сказаться на репродуктивности. Степень риска при вдыхании пыли зависит от экспозиционной дозы.

Используйте соответствующее данному виду пыли пылеотсасывающее устройство и индивидуальные средства защиты и хорошо проветривайте рабочее место. Поручайте обработку содержащего асбест

материала только специалистам.

Древесная пыль и пыль легких металлов, горячие смеси абразивной пыли и химических веществ могут самовоспламениться при неблагоприятных условиях или стать причиной взрыва. Избегайте искрения в сторону контейнера для пыли, перегрева электроинструмента и шлифуемого материала, своевременно опорожняйте контейнер для пыли, соблюдайте указания производителя материала по обработке, а также действующие в Вашей стране указания для обрабатываемых материалов.

## Указания по пользованию.

Приводите в действие переключатель направления вращения только при остановленном двигателе.

О термической перегрузке электроинструмента свидетельствует мигание светодиода на рукоятке. При перегрузке электроинструмент отключается.

**⚠ ПРЕДУПРЕЖДЕНИЕ** Опасность ожогов. Рабочий инструмент

может сильно нагреваться во время работы. Дайте рабочему инструменту остыть:

- после того, как отложили электроинструмент,
- перед заменой рабочего инструмента.

Установите переключатель направления вращения в среднее положение, чтобы избежать непреднамеренного включения, напр., при транспортировке.

Приставляйте электроинструмент к гайке или винту/шурупу только в выключенном состоянии, иначе вращающаяся сменная оснастка может соскользнуть.

При вкручивании и выкручивании винтов под углом 90° держите электроинструмент перпендикулярно винту.

Если электроинструмент приставлен под углом к крепежу, может повредиться головка винта, а усилие не передается винту.

Излишне длительная продолжительность ударного воздействия повышает износ электроинструмента.

Установите продолжительность ударного воздействия в соответствии с материалом, в который закручиваются винты, и проверяйте фактический момент затяжки динамометрическим ключом.

Ориентировочные данные по продолжительности ударного воздействия указаны на диаграмме на стр. 12.

Рекомендация по настройке ударного шуруповерта в зависимости от размера винтов:

| ASCD18-1000W34 AS (**) |                          |         |                 |
|------------------------|--------------------------|---------|-----------------|
| Степень                | M <sub>макс.х</sub> [Нм] | Ø винта | Класс твердости |
| 6                      | 1050                     | ≥ M 27  | ≥ 8.8           |
| 5                      | 900                      | ≥ M 27  | ≥ 8.8           |
| 4                      | 750                      | ≥ M 24  | ≥ 8.8           |

| ASCD18-1000W34 AS (**) |                          |         |                 |
|------------------------|--------------------------|---------|-----------------|
| Степень                | M <sub>макс.х</sub> [Нм] | Ø винта | Класс твердости |
| 3                      | 600                      | ≥ M 22  | ≥ 8.8           |
| 2                      | 450                      | ≥ M 20  | ≥ 8.8           |
| 1                      | 300                      | ≥ M 18  | ≥ 8.8           |

**ASCD18-1000W34 AS (\*\*):** В случае применения переходного адаптера с 3/4 дюйма на 1/2 дюйма используйте ударный шуруповерт не выше чем на 3-й степени (600 Н·м).

| ASCD18-300W2 AS (**) |                          |         |                 |
|----------------------|--------------------------|---------|-----------------|
| Степень              | M <sub>макс.х</sub> [Нм] | Ø винта | Класс твердости |
| 6                    | 290                      | ≥ M 18  | ≥ 8.8           |
| 5                    | 210                      | ≥ M 16  | ≥ 8.8           |
| 4                    | 135                      | ≥ M 14  | ≥ 8.8           |
| 3                    | 85                       | ≥ M 12  | ≥ 8.8           |
| 2                    | 50                       | ≥ M 10  | ≥ 8.8           |
| 1                    | 25                       | ≥ M 8   | ≥ 8.8           |

## Страховочное устройство

Для работ на высоте компания FEIN предлагает соответствующее страховочное устройство в качестве принадлежности для изделия.

**⚠ ПРЕДУПРЕЖДЕНИЕ** Не превышайте указанную на

страховочном устройстве максимальную нагрузку.

Иначе возможны тяжелые или летальные травмы. Соблюдайте указания по технике безопасности и инструкции, прилагающиеся к страховочному устройству.

Прикрепляйте страховочное устройство только указанным здесь способом к предназначенной для этого точке крепления на электроинструменте (см. стр. 11).

## Обращение с аккумулятором.

Заряжайте аккумулятор только в пределах диапазона температуры от 0 °C до +35 °C (от 32 °F до 95 °F). В начале зарядки температура аккумулятора должна находиться в диапазоне зарядки аккумулятора.

## Индикатор заряженности на аккумуляторе (см. стр. 10).

Степень заряженности можно отобразить при помощи зеленых светодиодов индикатора заряженности на аккумуляторе. Нажмите кнопку индикатора заряженности аккумуляторной батареи (ON) или , чтобы отобразить степень заряженности аккумуляторной батареи.

Если после нажатия на кнопку индикатора заряженности аккумуляторной батареи не загорается ни один светодиодный индикатор, аккумулятор неисправен и должен быть заменен.

## Транспортировка.

На литий-ионные аккумуляторные батареи распространяются предписания в отношении транспортировки опасных грузов. Аккумуляторные батареи могут перевозиться самим пользователем автомобильным транспортом без необходимости соблюдения дополнительных норм.

При пересылке третьими лицами (напр., самолетом или транспортным экспедитором) необходимо соблюдать особые требования к упаковке и маркировке. В этом случае при подготовке груза к отправке необходимо участие эксперта по опасным грузам.

Отправляйте аккумуляторную батарею только с неповрежденным корпусом. Заклейте открытые контакты и упакуйте аккумуляторную батарею так, чтобы она не перемещалась внутри упаковки. Пожалуйста, соблюдайте также возможные дополнительные национальные предписания.

## Техобслуживание и сервисная служба.



В экстремальных условиях работы при обработке металлов внутри электроинструмента может собираться токопроводящая пыль. Регулярно продувайте внутреннюю полость электроинструмента через вентиляционные щели сухим и не содержащим масла сжатым воздухом.

Изделия, контактировавшие с асбестом, нельзя отдавать в ремонт. Утилизируйте загрязненные асбестом изделия в соответствии с действующими национальными предписаниями по утилизации отходов, содержащих асбест.

С электроинструментами и принадлежностями FEIN, требующими ремонта, обращайтесь, пожалуйста, в сервисную службу FEIN. Адрес находится в Интернете на веб-сайте [www.fein.com](http://www.fein.com). Обновляйте наклейки и предупреждения на электроинструменте в случае их старения или износа.

Актуальный список запчастей к этому электроинструменту Вы найдете в Интернете по адресу: [www.fein.com](http://www.fein.com).

Используйте только оригинальные запчасти.

**При необходимости Вы можете самостоятельно заменить следующие части:**

сменную оснастку, аккумуляторную батарею

### Техобслуживание и очистка.

Время от времени прочищайте вентиляционные прорези и разъемы аккумулятора мягкой, сухой и чистой кисточкой.

- Не используйте для очистки аккумулятора никаких химикатов.

## Обязательная гарантия и дополнительная гарантия изготовителя.

Обязательная гарантия на изделие предоставляется в соответствии с законоположениями в стране пользователя. Сверх этого, FEIN предоставляет дополнительную гарантию в соответствии с гарантийным обязательством изготовителя FEIN.

Комплект поставки Вашего электроинструмента может не включать весь набор описанных или изображенных в этом руководстве по эксплуатации принадлежностей.

## Декларация соответствия.

**Декларация CE** действует только для стран Европейского союза и ЕАСТ (Европейской ассоциации свободной торговли) и только для изделий, предназначенных для рынка ЕС или ЕАСТ. После ввода изделия в оборот на рынке ЕС знак UKCA становится недействительным.

**Декларация UKCA** действует только для рынка Великобритании (Англии, Уэльса и Шотландии) и только для изделий, предназначенных для рынка Великобритании. После ввода изделия в оборот на рынке Великобритании знак CE становится недействительным.

С исключительной ответственностью фирма FEIN заявляет, что настоящее изделие соответствует нормативным документам, приведенным на последней странице настоящего руководства по эксплуатации.

Техническая документация:

C. & E. Fein GmbH

Hans-Fein-Straße 81

73529 Schwäbisch Gmünd-Bargau, Germany

## Охрана окружающей среды, утилизация.



**Утилизируйте аккумуляторы отдельно от бытового мусора!**

Упаковку, пришедшую в негодность электроинструменты и принадлежности следует собирать для экологически чистой утилизации. Сдавайте аккумуляторы на утилизацию только в разряженном состоянии.























Для предотвращения коротких замыканий в неполноте разряженных аккумуляторах изолируйте штекерные соединения клеевой лентой.





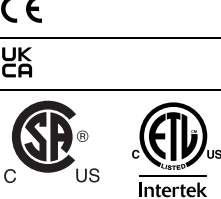



**Только для стран-членов ЕС:**



В соответствии с европейской директивой 2006/66/ЕС поврежденные либо отслужившие аккумуляторы нужно собирать отдельно и сдавать на экологически чистую рекуперацию.

Переклад оригінальної інструкції з експлуатації.

## Використані символи, скорочення та поняття.

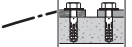
| Символ, позначка   | Пояснення  |
|--|--|
|    | Обов'язково прочитайте додані документи, напр., інструкцію з експлуатації та загальні вказівки з техніки безпеки.  |
|    | AMPSHARE – це загальна акумуляторна система, яка дозволяє використовувати багато електроінструментів великої кількості професійних торгових марок з тією самою акумуляторною батареєю. |
|    | Не торкайтеся до деталей електроінструменту, що обертаються.   |
|    | Дотримуйтеся інструкцій, які містяться в тексті та на малюнку поруч!   |
|    | Загальний заборонний знак. Ця дія заборонена.  |
|    | Перед виконанням цієї робочої операції витягніть акумуляторну батарею із електроінструменту. Інакше виникне небезпека поранення внаслідок ненавмисного запуску електроінструменту.     |
|    | Під час роботи одягайте захисні окуляри.   |
|    | Під час роботи одягайте навушники.   |
|    | Під час роботи захищайте руки.   |
|    | Не заряджайте пошкоджені акумуляторні батареї.   |
| <br> | Захищайте акумуляторну батарею від тепла, напр., від сонячних променів, вогню, бруду, води та вологи.  |
|    | Дотримуйтеся вказівок, що зазначені поруч!   |
|    | Додаткова інформація.  |
|    | Зона тримання  |
|   | Увімкнення   |
|    | Вимкнення  |
|    | Підтвердження відповідності електроінструменту положенням директив Європейського Співтовариства.   |
|    | Підтвердження відповідності електроінструмента положенням директив Великої Британії (Англії, Уельсу, Шотландії).   |
|    | Цей символ підтверджує сертифікацію цього продукту в США і Канаді.   |
|    | Підтвердження відповідності електроінструмента положенням національних технічних регламентів Митного союзу (Білорусь, Росія, Киргизстан, Казахстан і Вірменія).                        |
|  <b>ПОПЕРЕДЖЕННЯ</b>   | Ця вказівка повідомляє про можливість виникнення небезпечної ситуації, яка може привести до серйозних травм або смерті.  |
|    | Знак вторинної переробки: позначає матеріали, що придатні для повторного використання  |

| Символ, позначка   | Пояснення  |
|--|--|
|  | Відпрацьовані електроінструменти та інші електротехнічні і електронні вироби повинні здаватися окремо і утилізуватися екологічно чистим способом.        |
|  | Позначає придатні для вторинної переробки упаковки та вироби, які потрібно збирати та утилізувати окремо.  |
|  | Тип акумуляторної батареї  |
|  | Тип зарядного пристрою   |
|   | Вага відповідно до EPTA-Procedure 01   |
|  | Мала кількість обертів   |
|  | Велика кількість обертів   |
|  | Крива обертового моменту у разі твердої основи, напр., гвинтів і гайок з шайбами (залежить від діаметру й міцності гвинта)                               |
|  | Крива обертового моменту у разі пружної основи, напр., ободів коліс автомобіля, пружинних кілець, тарілчастих пружин, розпірних прогоничів, подовжувачів |
|  | Крива обертового моменту у разі м'якої основи, напр., деревини (залежить від діаметру й довжини шурупа), свинцевих або волоконних шайб                   |
| (**)   | може містити цифри або літери  |
| ***  | частковий обсяг поставки   |
| (Ax - Zx)  | Позначення для внутрішніх цілей  |

| Позначка  | Міжнародна одиниця                                  | Пояснення   |
|---|---|---|
| $U$   | V $\equiv$  | Електрична напруга постійного струму  |
| $f$   | Hz  | Частота   |
| $n_0$   | /min, min $^{-1}$ , rpm, r/min                      | Швидкість обертів на холостому ході (при повністю зарядженій акумуляторній батареї) |
| $n_S$   | /min, min $^{-1}$                                   | Кількість ударів  |
| $M_{..}$  | Nm  | Обертовий момент (закручування у тверді матеріали)                                  |
| $T_{CHARGE}$  | °C  | Допустима температури навколишнього середовища під час заряджання                   |
|  | inch  | Шестигранний патрон   |
|  | inch  | Чотирикутний патрон   |
| $\varnothing$   | mm  | Діаметр круглої частини   |
| $L_{pA}$  | dB  | Рівень звукового тиску  |
| $L_{WA}$  | dB  | Рівень звукової потужності  |
| $L_{pCpeak}$  | dB  | Піковий рівень звукового тиску  |
| $K_{..}$  |   | Похибка   |
| $a$   | m/s $^2$  | Вібрація у відповідності до EN 62841 (сума векторів трьох напрямків)                |
| $a_h$   | m/s $^2$  | Середньозважене значення сумарної вібрації  |
|   | m, s, kg, A, mm, V, W, Hz, N, °C, dB, min, m/s $^2$ | Основні та похідні одиниці Міжнародної системи одиниць <b>SI</b> .                  |

## Для Вашої безпеки.

### **⚠ ПОПЕРЕДЖЕННЯ** Прочитайте всі правила з техніки безпеки і вказівки.

Невиконання правил з техніки безпеки і вказівок може призводити до удару електричним струмом, пожежі та/або важких травм.

### **Зберігайте всі правила з техніки безпеки і вказівки на майбутнє.**



Не застосовуйте цей електроінструмент, не прочитавши уважно та не зрозумівши дану інструкцію з експлуатації та додані «Загальні вказівки з техніки безпеки» (номер документа 3 41 30 465 06 0). Зберігайте названі документи для подальшого використання та додавайте їх до електроінструменту при його передачі в користування або при продажу.

Зважайте також на чинні національні приписи з охорони праці.

### **Призначення електроінструменту:**

Ручний ударний шуруповерт для закручування та відкручування гвинтів/шурупів та гайок для роботи в закритих приміщеннях без подачі води з допущеннями фірмою FEIN робочими інструментами та приладдям.

За наявності значних перешкод можливе погіршення якості роботи, напр., тимчасові збої, тимчасове погіршення працездатності або належних експлуатаційних характеристик, для усунення яких потрібне втручання оператора.

### **Специфічні вказівки з техніки безпеки.**

**Не використовуйте пошкоджений електроінструмент. Перед кожним використанням електроінструмента перевіряйте корпус та інші компоненти на наявність пошкоджень, як-от тріщин або надломів.**

**При роботах, коли гвинт може зачепити захвану електропроводку, тримайте електроінструмент за ізольовані рукоятки.** Зачеплення проводки, що знаходиться під напругою, може заряджувати також і металеві частини електроінструмента та призводити до ураження електричним струмом.

**Звертайте увагу на приховану електропроводку, газопроводи та водопроводи.** Перед початком роботи перевірте зону роботи, напр., за допомогою металощукача.



Під час роботи одягайте навушники.

**Вдягайте особисте захисне спорядження. В залежності від виду робіт використовуйте захисну маску, захист для очей або захисні окуляри. За необхідністю вдягайте респіратор, навушники, захисні рукавиці або спеціальний фартух, щоб захистити себе від невеличких частинок, що утворюються під час шліфування, та частинок матеріалу.**

Очі повинні бути захищені від відлетілих чужорідних тіл, що утворюються при різних видах робіт. Респіратор або маска повинні відфільтровувати пил, що утворюється під час роботи. При тривалій роботі при гучному шумі можна втратити слух.

**У разі робіт на висоті огордіть поверхню під робочою зоною і завжди надійно убезпечуйте електроінструмент і оброблювану деталь від падіння.**

**Використовуйте електроінструмент лише на стабільній поверхні і зберігайте стійке положення.**

**Фіксуйте оброблювану деталь.** Закріплена в затискному пристрої деталь утримується надійніше, ніж у Вашій руці.

**Добре тримайте електроінструмент.** Можливі короткі, але сильні реакційні моменти.

**Не обробляйте матеріали, що містять магній.** Існує небезпека пожежі.

**Не обробляйте CFK (пластмаси посилені вуглецевим волокном) і не обробляйте матеріали, що містять азбест.** Ці матеріали вважаються канцерогенними.

**Забороняється закріплювати на електроінструменті таблиці та позначки за допомогою гвинтів або заклепок.** Пошкоджена ізоляція не захищає від ураження електричним струмом.

**Не використовуйте приладдя, яке не було сконструйоване виробником електроінструменту саме для даного електроінструменту або на застосування якого немає дозволу виробника.** Сама лише можливість закріплення приладдя на Вашому електроінструменті не є гарантією його безпечної експлуатації.

**Кожного разу перед початком застосування перевіряйте надійність закріплення робочого інструмента. У разі квадратного патрона з отвором робочий інструмент повинен бути додатково зафіксований за допомогою геометричного замикання.** Незакріплені або ненадійно закріплені робочі інструменти можуть вивільнитись або відлетіти. Це може спричинити травми.

**Регулярно очищайте вентиляційні щілини електроінструменту неметалевими інструментами.** Вентилятор двигуна затягує пил в корпус. Сильне накопичення металевого пилу може призвести до електричної небезпеки.

**Ніколи не дивіться на світло лампи електроінструменту з невеликої відстані. Ніколи не направляйте світло лампи в очі інших осіб, що знаходяться коло Вас.** Випромінювання від лампи може пошкодити очі.

**Не направляйте електроінструмент на себе, інших осіб або тварин.** Це несе в собі небезпеку поранення гострими або гарячими робочими інструментами.

**Негайно вимкніть електроінструмент, якщо робочий інструмент заклинило. Не вмикайте електроінструмент знову, поки робочий інструмент заклинений; при цьому може виникнути сіпання з високою реакційним моментом. Визначте і усуньте причину заклинення робочого інструмента, дотримуючись вказівок з техніки безпеки.** Можливі причини:

- перекіс оброблюваної заготовки,
- проломлювання оброблюваного матеріалу,
- перевантаження електроінструмента.

## Використання та поводження з акумуляторними батареями (акумуляторними блоками).

Ці вказівки з техніки безпеки стосуються лише літій-іонних акумуляторних батарей 18 В FEIN AMPShare.

Використовуйте акумулятор лише в електроінструментах партнерів AMPShare.

Акумуляторні батареї на 18 В з позначкою AMPShare є повністю сумісними з наступними електроінструментами:

- всі електроінструменти системи FEIN-18 В-AMPShare
- всі електроінструменти на 18 В партнерів AMPShare.

Під час використання та заряджання непридатних, пошкоджених, відремонтованих або відновлених акумуляторних батарей, підробок та акумуляторних батарей інших виробників існує небезпека пожежі та/або вибуху акумуляторної батареї.

Дотримуйтеся рекомендацій стосовно акумуляторної батареї, що містяться в інструкції з експлуатації електроінструмента. Лише таким чином можна забезпечити безпечну експлуатацію акумуляторної батареї та електроінструмента і захистити акумулятори від небезпечного перевантаження.

Заряджайте акумуляторні батареї лише зарядними пристроями, рекомендованими компанією FEIN або одним з партнерів AMPShare. Якщо зарядний пристрій призначений для певного типу акумуляторних батарей, заряджання в ньому інших акумуляторів є небезпечним через можливість виникнення пожежі.

Акумуляторна батарея постачається у частково зарядженому стані. Щоб забезпечити повну ємність акумуляторної батареї, перед першим використанням її треба повністю зарядити в зарядному пристрої.

Зберігайте акумуляторні батареї у недоступному для дітей місці.

Не розбирайте, не відкривайте і не розколюйте акумуляторні батареї. Не піддавайте акумуляторні батареї механічним ударам. У разі пошкодження або неправильної експлуатації акумуляторних батарей може виділятися шкідлива пара або рідина. Пара може викликати подразнення дихальних шляхів. Акумуляторна рідина може спричинити подразнення шкіри або опіки.

У разі потрапляння акумуляторної рідини на шкіру негайно промийте це місце рясно водою. У разі потрапляння акумуляторної рідини в очі промийте очі чистою водою і негайно зверніться до лікаря!

У разі потрапляння акумуляторної рідини на сусідні предмети перевірте відповідні деталі. Уникайте контакту шкіри, застосовуючи для цього захисні рукавички. Очищуйте деталі сухим паперовим рушником або замінійте деталі за потреби. Пара, що виділяється, може викликати подразнення дихальних шляхів. Акумуляторна рідина може спричинити подразнення шкіри або опіки.

Не можна закорочувати акумуляторну батарею. Не зберігайте акумуляторну батарею, що наразі не використовується, разом з канцелярськими скріпками, монетами, ключами, гвіздками, гвинтами та іншими невеликими металевими предметами, які можуть спричинити перемикання контактів.

Коротке замикання контактів акумуляторної батареї може спричинити опіки або пожежу.

Гострими предметами, напр., гвіздками чи викрутками, а також зовнішніми силовими діями можна пошкодити акумуляторну батарею. Можливе внутрішнє коротке замикання, загоряння, утворення диму, вибух або перегрів акумуляторної батареї.

Ніколи не ремонтуйте пошкоджені акумуляторні батареї. Будь-яке обслуговування акумуляторних батарей може виконуватися лише виробником або уповноваженими сервісними центрами.



Захищайте акумуляторну батарею від тепла, напр., від сонячних променів, вогню, бруду, води та вологи. Існує небезпека вибуху і короткого замикання.



Експлуатуйте і зберігайте акумуляторну батарею лише за температури навколишнього середовища від  $-20\text{ }^{\circ}\text{C}$  до  $+50\text{ }^{\circ}\text{C}$ . Зокрема, не залишайте акумуляторну батарею влітку в машині. За температури  $< 0\text{ }^{\circ}\text{C}$  у залежності від електроінструмента може виникнути зменшення потужності.

Заряджайте акумуляторну батарею лише за температури навколишнього середовища від  $0\text{ }^{\circ}\text{C}$  до  $+35\text{ }^{\circ}\text{C}$ . Заряджайте акумуляторну батарею, яка має гніздо USB, лише через це гніздо за температури навколишнього середовища від  $+10\text{ }^{\circ}\text{C}$  до  $+35\text{ }^{\circ}\text{C}$ .

Заряджання за температури, що виходить за вказані межі, може пошкодити батарею і підвищити ризик займання.

Поводьтеся з розрядженими акумуляторними батареями обережно. Акумуляторні батареї є джерелом небезпеки, оскільки вони можуть створити дуже високий струм короткого замикання. Навіть, якщо здається, що літій-іонні акумуляторні батареї є розрядженими, вони ніколи не розряджаються повністю.

Ніколи не занурюйте акумуляторну батарею у рідини, як-от (солону) воду або напої. Контакт з рідинами може пошкодити акумуляторну батарею. Це може викликати утворення тепла, виділення диму, займання або вибух акумуляторної батареї. Припиніть користування акумуляторною батареєю і зверніться до авторизованої сервісної майстерні FEIN.

Не використовуйте пошкоджену акумуляторну батарею. Негайно припиніть використання акумуляторної батареї, як тільки будуть помічені відхилення у її властивостях, як-от, наприклад, утворення запаху чи тепла, знебарвлення або деформація. Якщо не припинити експлуатацію, акумуляторна батарея може утворити тепло і дим, зайнятися або вибухнути.

**Не розкривайте, не розплющуйте, не перегрівайте та не спалюйте акумуляторну батарею.** У разі недотримання цієї вказівки існує небезпека займання і пожежі. Додержуйтеся вказівок виробника.

**Гасить літій-іонні акумуляторні батареї, що горять, водою, піском або протипожежною кошкою.**

**Уникайте фізичних ударів/фізичного впливу. Удари та проникнення предметів всередину можуть пошкодити акумуляторну батарею.** Це може викликати витоки, утворення тепла, виділення диму, займання або вибух акумуляторної батареї.

**Ніколи не заряджайте акумуляторну батарею без догляду протягом всієї ночі.** Недотримання цієї вказівки за певних обставин може створити небезпеку пожежі та вибуху.

**Виймайте акумуляторну батарею з оригінальної упаковки лише безпосередньо перед використанням.**

**Виймайте акумуляторну батарею лише тоді, коли електроінструмент вимкнений.**

**Перед будь-якими маніпуляціями з електроінструментом виймайте акумуляторну батарею з електроінструмента.** У разі самовільного увімкнення електроінструмента існує небезпека поранення.

**Бережіть акумуляторну батарею від вологості і води.** Очищуйте забруднені контакти акумуляторної батареї та електроінструмента сухою і чистою ганчіркою.

**Під час транспортування і зберігання електроінструмента виймайте акумуляторну батарею.**

**Дотримуйтеся вказівок з техніки безпеки, які містяться в інструкціях з експлуатації зарядних пристроїв FEIN або партнерів AMPShare.**

### **Значення рівня вібрації та шумової емісії**

Зазначені в цих вказівках рівень вібрації і рівень емісії шуму вимірювалися за процедурою, визначеною в EN 62841; ними можна користуватися для порівняння приладів. Вони також придатні для попередньої оцінки рівня вібрації і рівня емісії шуму.

**⚠** Зазначені рівень вібрації і рівень емісії шуму стосуються основних робіт, для яких застосовується електроінструмент.

Проте у разі застосування електроінструмента для інших робіт, роботи з іншим зміним робочим інструментом або у разі недостатнього технічного обслуговування рівень вібрації і рівень емісії шуму можуть бути іншими. Це може значно підвищити рівень вібрації і рівень шумового навантаження протягом робочого часу.

Для точної оцінки рівня вібрації і рівня емісії шуму потрібно також враховувати інтервали часу, протягом якого електроінструмент вимкнений або, хоча й увімкнений, але фактично не працює. Це може значно зменшити сумарний рівень вібрації і рівень шумового навантаження протягом робочого часу.

**⚠** Визначте додаткові заходи безпеки для захисту оператора інструмента від впливу вібрації та шуму, як-от: технічне обслуговування електроінструменту і робочих інструментів, тримання рук у теплі, організація робочих процесів.

### **Поводження з небезпечним пилом**

Під час робіт із зніманням матеріалу з використанням даного інструменту утворюється пил, що може бути небезпечним. Контакт з деякими видами пилу або вдихання деяких видів пилу, як напр., пилу від азбесту та матеріалів, що містять азбест, лакофарбових покриттів, що містять свинець, металу, деяких видів деревини, мінералів, кам'яних матеріалів із вмістом силікатів, розчинників фарб, засобів захисту деревини, засобів захисту суден від обростання, може викликати у людей алергічні реакції та/або стати причиною захворювань дихальних шляхів, раку, а також негативно позначитися на репродуктивності. Ступінь ризику при вдиханні пилу залежить від експозиційної дози. Використовуйте пиловідсмоктувальний пристрій, що відповідає даному виду пилу, особисте захисне спорядження та добре провітрюйте робоче місце. Доручайте обробку матеріалу, що містить азбест, лише фахівцям. Деревний пил та пил легких металів, гарячі суміші абразивного пилу і хімічних речовин можуть за несприятливих умов самозайматися або стати причиною вибуху. Уникайте розлітання іскор в напрямку емності для пилу, перегрівання електроприладу і матеріалу, що шліфується, своєчасно спорожнюйте емність для пилу, дотримуйтеся вказівок виробника матеріалу та чинних у Вашій країні приписів щодо обробки матеріалу.

### **Вказівки з експлуатації.**

Приводьте в дію перемикач напрямку обертання лише при зупиненому двигуні.

Про термічне перевантаження електроінструменту свідчить мигання СІД на рукоятці.

При перевантаженні електроінструмент автоматично вимикається.

**⚠ ПОПЕРЕДЖЕННЯ** **Небезпека опіку. Під час роботи робочий інструмент**

**може сильно нагріватися.** Дайте електроінструменту охолонути:

- після відкладання електроінструмента,
- перед заміною робочого інструмента.

Установіть перемикач напрямку обертання в середнє положення, щоб запобігти ненавмисному вмиканню, напр., під час транспортування.

Приставляйте електроінструмент до гайки або гвинта/шурупа лише у вимкненому стані, інакше робочий інструмент, що обертається, може зісковзнути.

Під час закручування і викручування гвинтів тримайте електроінструмент під кутом 90° перпендикулярно до гвинта.



Якщо електроінструмент приставлений навскіс, головка гвинта може пошкодитись, а зусилля не передається гвинту.

Занадто довга тривалість ударів підвищує знос електроінструмента.

Установіть тривалість ударів згідно з матеріалом, у який закручуються гвинти, та перевіряйте фактичний момент затягування динамометричним ключем.

Орієнтовні дані про тривалість ударів вказані в діаграмах на стор. 12.

Рекомендація щодо налаштування ударного шурупверта в залежності від розміру гвинтів:

| ASCD18-1000W34 AS (**) |                         |           |                |
|------------------------|-------------------------|-----------|----------------|
| Ступінь                | M <sub>макс.</sub> [Нм] | Ø гвинтів | Клас твердості |
| 6                      | 1050                    | ≥ M 27    | ≥ 8.8          |
| 5                      | 900                     | ≥ M 27    | ≥ 8.8          |
| 4                      | 750                     | ≥ M 24    | ≥ 8.8          |
| 3                      | 600                     | ≥ M 22    | ≥ 8.8          |
| 2                      | 450                     | ≥ M 20    | ≥ 8.8          |
| 1                      | 300                     | ≥ M 18    | ≥ 8.8          |

**ASCD18-1000W34 AS (\*\*):** У разі використання перехідного адаптера з 3/4 дюйма на 1/2 дюйма застосовуйте ударний шурупверт не вище ніж на 3-й ступені (600 Н·м).

| ASCD18-300W2 AS (**) |                         |           |                |
|----------------------|-------------------------|-----------|----------------|
| Ступінь              | M <sub>макс.</sub> [Нм] | Ø гвинтів | Клас твердості |
| 6                    | 290                     | ≥ M 18    | ≥ 8.8          |
| 5                    | 210                     | ≥ M 16    | ≥ 8.8          |
| 4                    | 135                     | ≥ M 14    | ≥ 8.8          |
| 3                    | 85                      | ≥ M 12    | ≥ 8.8          |
| 2                    | 50                      | ≥ M 10    | ≥ 8.8          |
| 1                    | 25                      | ≥ M 8     | ≥ 8.8          |

### Страховальний пристрій

Для робіт на висоті компанія FEIN пропонує придатний страховальний пристрій як приладдя для виробу.

**⚠ ПОПЕРЕДЖЕННЯ** Не перевищуйте вказане на страховальному пристрої максимальне навантаження. Інакше можливі тяжкі або смертельні травми.

Дотримуйтеся вказівок з техніки безпеки та інструкцій, доданих до страховального пристрою. Прикріплюйте страховальний пристрій лише у вказаний тут спосіб до передбаченого для цього місця кріплення на електроінструменті (див. стор. 11).

### Поводження із акумуляторною батареєю.

Заряджайте акумуляторну батарею лише у діапазоні температур від 0 °C до +35 °C (від 32 °F до 95 °F). На початку заряджання температура акумуляторної батареї повинна знаходитися в діапазоні заряджання акумуляторної батареї.

### Індикатор зарядженості на акумуляторній батареї (див. стор. 10).

Ступінь зарядженості акумулятора можна відобразити за допомогою зелених світлодіодів індикатора зарядженості на акумуляторній батареї. Натисніть кнопку індикатора зарядженості акумуляторної батареї (On) або  щоб відобразити ступінь зарядженості.

Якщо після натискання на кнопку індикатора зарядженості акумуляторної батареї жоден світлодіод не загоряється, акумулятор вийшов з ладу і його треба замінити.

### Транспортування.

На літій-іонні акумуляторні батареї розповсюджуються вимоги щодо транспортування небезпечних вантажів. Користувач може перевозити акумуляторні батареї автомобільним транспортом без потреби дотримання додаткових норм.

У разі пересилання третіми особами (напр.: повітряним транспортом або транспортним експедитором) потрібно дотримуватися особливих вимог щодо упаковки та маркування. У цьому разі у підготовці посилки повинен брати участь експерт з небезпечних вантажів.

Відсилайте акумуляторну батарею лише з непошкодженим корпусом. Заклейте відкриті контакти та запакуйте акумуляторну батарею так, щоб вона не совалася в упаковці. Дотримуйтеся, будь ласка, також можливих додаткових національних приписів.

### Ремонт та сервісні послуги.



В екстремальних умовах застосування для обробки металів у середині електроінструменту може осідати електропровідний пил. Часто продувайте внутрішні частини інструменту через вентиляційні щілини сухим та нежирним стисненим повітрям. Вироби, які контактували з азбестом, не можна віддавати в ремонт. Утилізуйте забруднені азбестом вироби відповідно до чинних національних приписів стосовно утилізації відходів, що містять азбест.

З електроінструментами і приладдям FEIN, які потребують ремонту, звертайтеся, будь ласка, до служби сервісу FEIN. Адреса знаходиться в Інтернеті на вебсайті [www.fein.com](http://www.fein.com).

Відновлюйте наліпки і попередження на електроінструменті у разі їхнього старіння або зношення.

Актуальний перелік запчастин до цього електроінструменту Ви знайдете в Інтернеті за адресою: [www.fein.com](http://www.fein.com).

Використовуйте лише оригінальні запасні частини.

**За необхідністю Ви можете самостійно замінити наступні деталі:**

робочі інструменти, акумуляторну батарею

### Технічне обслуговування та очищення.

Час від часу прочищайте вентиляційні отвори і роз'єми акумулятора м'яким, чистим і сухим пензликом.

- Не застосовуйте для очищення акумуляторних батарей жодних хімікатів.

### Гарантія.

Гарантія на виріб надається відповідно до законодавчих правил країни збуту. Крім цього, фірма FEIN надає заводську гарантію відповідно до гарантійного талона виробника.

Можливо, що в обсяг поставки Вашого електроінструменту входить не все описане або зображене в даній інструкції з експлуатації приладдя.

### Заява про відповідність.

**Декларація CE** діє лише для країн Європейського союзу та EFTA (Європейської асоціації вільної торгівлі) і лише для виробів, призначених для ринку ЄС або EFTA. Після запуску виробу в обіг на ринку ЄС знак UKCA втрачає чинність.

**Декларація UKCA** діє лише для ринку Великої Британії (Англії, Уельсу і Шотландії) і лише для виробів, призначених для ринку Великої Британії. Після запуску виробу на ринку Великої Британії знак CE втрачає чинність.

Фірма FEIN заявляє під свою особисту відповідальність, що цей виріб відповідає чинним приписам, викладеним на останній сторінці цієї інструкції з експлуатації.

Технічна документація:

C. & E. Fein GmbH

Hans-Fein-Straße 81

73529 Schwäbisch Gmünd-Bargau, Germany

### Захист навколишнього середовища, утилізація.



**Не викидайте акумуляторні батареї в побутове сміття!**

Упаковку, відпрацьовані електроінструменти та приладдя потрібно утилізувати екологічно чистим способом.

Здавайте акумуляторні батареї на відповідну утилізацію лише в розрядженому стані.





















Для уникнення коротких замикань в неповністю розряджених акумуляторних батареях ізолюйте штекерні роз'єми клейкою стрічкою.











#### Лише для країн ЄС:



Відповідно до європейської директиви 2006/66/ЄС пошкоджені або відпрацьовані акумуляторні батареї повинні здаватися окремо і утилізуватися в екологічно чистий спосіб.

Превод на оригиналната инструкция за експлоатация.

## Използвани символи, съкращения и термини.

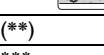
| Символ, означение  | Пояснение   |
|--|---|
|                    | Непременно прочетете всички включени в окомплектовката на електроинструмента документи, като ръководство за експлоатация и общи указания за безопасна работа.                       |
|                    | AMPSHare е обща система за акумулаторни батерии, с чиято помощ можете да ползвате много електроинструменти от различни професионални марки само с една акумулаторна батерия.        |
|                    | Не допирайте въртящите се детайли на електроинструмента.  |
|                    | Следвайте указанията на текста, респ. фигурите в съседство!   |
|                    | Общ забраняващ символ. Това действие е забранено.   |
|                    | Преди тази стъпка извадете акумулаторната батерия от електроинструмента. В противен случай съществува опасност от нараняване вследствие на неволно включване на електроинструмента. |
|                    | Работете с предпазни очила.   |
|                    | Работете с шумозаглушители (антифони).  |
|                    | Работете с предпазни ръкавици.  |
|                    | Не зареждайте повредени акумулаторни батерии.   |
|                    | Предпазвайте акумулаторната батерия от горещина, напр. също и от излагане продължително време на пряка слънчева светлина, от вода и влага.  |
|                    | Спазвайте стриктно указанията в съседния текст!   |
|                   | Допълнителна информация.  |
|                  | Зона на ръкохватката  |
|                  | Включване   |
|                  | Изключване  |
|                  | Удостоверява съответствието на електроинструмента на директиви на Европейския съюз.   |
|                  | Удостоверява съответствието на електроинструмента на директивите на Великобритания (Англия, Уелс, Шотландия).   |
|                  | Този символ удостоверява сертифицирането на продукта в САЩ и Канада.  |
|                  | Указва съответствието на електроинструмента на националните технически разпоредби на Митническия съюз (Беларус, Русия, Киргистан, Казахстан и Армения).                             |
|  <b>ВНИМАНИЕ</b> | Този знак указва възможна опасна ситуация, която може да предизвика тежки травми или смърт.   |

| Символ, означение  | Пояснение  |
|--|--|
|  | Знак за рециклиране: обозначава рециклируеми материали   |
|  | Амортизирани електроинструменти и други електронни и електрически продукти трябва да бъдат събирани отделно от битовите отпадъци и да бъдат предавани за вторична преработка на съдържащите се в тях суровини. |
|  | Означава рециклируеми опаковки и продукти, които трябва да се събират и изхвърлят отделно.   |
|  | Тип на акумулаторната батерия  |
|  | Модел зарядно устройство   |
|  | Маса съгласно EPTA-Procedure 01  |
|  | Ниска скорост на въртене   |
|  | Висока скорост на въртене  |
|  | Характеристична крива на въртящия момент при твърда основа, напр. винтове и гайки с шайба (в зависимост от диаметъра на винта и класа на якост)  |
|  | Характеристична крива на въртящия момент при пружинираща основа, напр. автомобилни джанти, федершайби, дискови пружини, щпилки, удължителни  |
|  | Профил на въртящия момент при мека основа, напр. дърво (в зависимост от диаметъра и дължината на винта), оловни или композитни дискове   |
| (**)   | може да съдържа цифри или букви  |
| ***  | частично включен в окомплектовката   |
| (Ax - Zx)  | Обозначение за вътрешни цели   |

| Символ   | Международно означение   | Пояснение   |
|--|--|---|
| $U$  | $V_{---}$  | Електрическо напрежение   |
| $f$  | Hz   | Честота   |
| $n_0$  | /min, $\text{min}^{-1}$ , rpm, r/min                                       | Скорост на въртене на празен ход (при напълно заредена акумулаторна батерия)        |
| $n_S$  | /min, $\text{min}^{-1}$  | Честота на ударите  |
| $M_{---}$  | Nm   | Въртящ момент (твърдо винтово съединение)   |
| $T_{CHARGE}$   | $^{\circ}\text{C}$   | Допустима околна температура при зареждане  |
|  | inch   | Гнездо за работни инструменти вътрешен шестостен                                    |
|  | inch   | Присъединително звено за работни инструменти външен четиристен                      |
| $\varnothing$  | mm   | Диаметър на кръгъл детайл   |
| $L_{pA}$   | dB   | Равнище на звуковото налягане   |
| $L_{WA}$   | dB   | Равнище на мощността на звука   |
| $L_{pCpeak}$   | dB   | Пиково равнище на звуковото налягане  |
| $K_{---}$  |  | Неопределеност  |
| $a$  | $\text{m/s}^2$   | Генерирани вибрации съгласно EN 62841 (векторна сума по трите направления)          |
| $a_h$  | $\text{m/s}^2$   | Аритметична средна стойност на вибрациите   |
|  | m, s, kg, A, mm, V, W, Hz, N, $^{\circ}\text{C}$ , dB, min, $\text{m/s}^2$ | Основни и производни единици от Международната система за мерни единици <b>SI</b> . |

## За Вашата сигурност.

**⚠ ВНИМАНИЕ** Прочетете всички указания за безопасна работа и за работа с електроинструмента. Пропуски при спазването на указанията за безопасна работа и за работа с електроинструмента могат да предизвикат токов удар, пожар и/или тежки травми.

**Съхранявайте всички указания за безопасна работа и за работа с електроинструмента за ползване в бъдеще.**



Не използвайте този електроинструмент, преди внимателно да прочетете и напълно да разберете това ръководство за експлоатация, както и приложените «Общи указания за безопасна работа» (Номер на публикация 3 41 30 465 06 0). Съхранявайте посочените материали за ползване по-късно и при продажба на електроинструмента или когато го давате за ползване от други лица ги предавайте заедно с него.

Съблюдавайте също валидните национални разпоредби по охрана на труда.

### Предназначение на електроинструмента:

Ръчен ударен винтоверт за завиване и развиване на винтове и гайки в закрити помещения с утвърдените от фирма FEIN работни инструменти и допълнителни приспособления без подаване на вода.

В среда с повишено ниво на смущения е възможно влошаване на качеството на работа, напр. временни прекъсвания, временни смущения във функционалността или поведението на машината, за чието отстраняване е необходима намесата на оператор.

### Специални указания за безопасна работа.

**Не използвайте повреден електрически инструмент.** Преди всяка употреба на електрическия инструмент проверявайте корпуса и други компоненти за повреди като пукнатини или счупвания.

**Когато съществува опасност по време на работа винтът да засегне скрити под повърхността проводници под напрежение, допирайте електроинструмента само до изолираните ръкохватки.** При съприкосновение с проводник под напрежение то може да се предаде и по металните повърхности на електроинструмента и това да предизвика токов удар.

**Внимавайте за скрити под повърхността електрически проводници, газопроводни и водопроводни тръби.** Преди да започнете работа проверявайте работната зона, напр. с металотърсач.



Работете с шумозаглушители (антифони).

Работете с лични предпазни средства. В зависимост от приложението работете с цяла маска за лице, защита за очите или предпазни очила. Ако е необходимо, работете с дихателна маска, шумозаглушители (антифони), работни обувки или специализирана престилка, която Ви предпазва от малки откъртени при работата частички. Очите Ви

трябва да са защитени от летящите в зоната на работа частички. Противопраховата или дихателната маска филтрират възникващия при работа прах. Ако продължително време сте изложени на силен шум, това може да доведе до загуба на слух.

**При работи във височина преградете повърхността под работния участък и осигурете електрическия инструмент и детайла срещу падане.**

**Използвайте електрическия инструмент само върху стабилна работна повърхност и осигурете стабилно положение.**

**Осигурявайте добре обработвания детайл.** Детайл, захванат с подходящо приспособление, се държи по-сигурно и безопасно, отколкото, ако го държите с ръка.

**Дръжте електроинструмента здраво.** Съществува опасност от внезапното възникване на силни краткотрайни реакционни моменти.

**Не обработвайте материали, съдържащи магнезий.** Съществува опасност от пожар.

**Не обработвайте композитни материали на основата на пластмаса, уякчени с въглеродни нишки и материали, съдържащи азбест.** Те се считат за канцерогенни.

**Забранява се захващането към корпуса на електроинструмента на табелки или знаци с винтове или нитове.** Повредена изолация не осигурява защита от токов удар.

**Не използвайте допълнителни приспособления, които не са изрично проектирани или допуснати за употреба от производителя на електроинструмента.** Фактът, че дадено приспособление може да бъде монтирано към електроинструмента, не означава, че ползването му е безопасно.

**Преди ползване се уверявайте, че работният инструмент е захванат здраво.** При четиристенно гнездо за захващане с отвор работният инструмент трябва да бъде осигурен допълнително. Недобре захванати работни инструменти по време на работа могат да изпаднат или да отхвърчат с голяма скорост. Това може да предизвика наранявания.

**Редовно почиствайте вентилационните отвори на електроинструмента с неметални инструменти.** Турбинката на електродвигателя засмуква прах в корпуса. При прекомерна запрашеност с метален прах това може да увреди електроизолацията на електроинструмента.

**Никога не поглеждайте от малко разстояние срещу светещата лампа на електроинструмента. Никога не насочвайте светлинната струя към очите на други лица, които се намират в близост.** Лъчите, излъчвани от лампата, могат да увредят очите.

**Не насочвайте електроинструмента към себе си, към други лица или животни.** Съществува опасност от нараняване с нагорещени работни инструменти или работни инструменти с остри ръбове.

Ако работният инструмент блокира, веднага изключете електронинструмента. Не включвайте отново електронинструмента, докато работният инструмент е блокирал; при това може да възникне откат с голям момент на реакцията. Определете и отстранете причината за блокирането на работния инструмент, като спазвате указанията за безопасна работа. Възможни причини биха могли да бъдат:

- закътанване в обработвания материал
- пробиване на обработвания материал
- претоварване на електронинструмента.

### Работа с и ползване на акумулаторни батерии.

Тези указания за безопасност се отнасят само за литиево-йонните акумулаторни батерии 18V на FEIN по програмата AMPShare.

Използвайте акумулаторната батерия само в продукти на партньори по програмата AMPShare  
Партньори по програмата AMPShare. Акумулаторни батерии 18V, обозначени с AMPShare са напълно съвместими със следните продукти:

- всички продукти на серията 18V AMPShare на FEIN
- всички продукти на партньори на AMPShare.

При работа с или зареждане на неподходящи, повредени, ремонтирани или променени акумулаторни батерии, имитационни продукти и продукти на други производители съществува опасност от пожар и/или експлозия.

Спазвайте препоръките за акумулаторни батерии в описанието на Вашия продукт. Само така акумулаторната батерия и продуктът могат да бъдат използвани безопасно, а акумулаторните батерии да бъдат предпазени от претоварване.

Зареждайте акумулаторните батерии само със зарядни устройства, които са препоръчани от FEIN или някой от партньорите по програмата AMPShare. Съществува опасност от пожар при използването на зарядно устройство, предназначено за определен вид акумулаторни батерии, ако се използва с други батерии.

Акумулаторната батерия се доставя частично заредена. За да постигнете пълната производителност на акумулаторната батерия, преди първото ползване я заредете докрай в зарядното устройство.

Съхранявайте акумулаторни батерии на места, недостъпни за деца.

Не се допуска акумулаторни батерии да бъдат разглобявани, отваряни или разрушавани. Не излагайте акумулаторните батерии на механични удари. При повреждане и неправилно боравене с акумулаторната батерия могат да изтекат опасни течности и пари. Парите могат да предизвикат увреждания на дихателните пътища. Изтеклите течности могат да предизвикат възпаление или изгаряне на кожата.

Ако върху кожата попадне електролит от акумулаторната батерия, незабавно я промийте обилно с вода. Ако от електролита попадне в око, го промийте с чиста вода и незабавно потърсете лекарска помощ!

Ако електролитът на акумулаторната батерия попадне върху съседни части, ги проверете внимателно. Избягвайте контакт на електролита с кожата, като ползвате работни ръкавици. Почистете частите със суха домакинска хартия или при необходимост ги заменете. Излишните пари могат да увредят дихателните пътища. Изтеклите течности могат да предизвикат възпаление или изгаряне на кожата.

Не правете късо съединение между клемите на акумулаторната батерия. Предпазвайте акумулаторната батерия от контакт с кламери, монети, ключове или други дребни метални предмети, които биха могли да направят мост между клемите. Късо съединение между клемите може да предизвика изгаряния или пожар.

Акумулаторната батерия може да бъде повредена от остри предмети, напр. пирони или отвертки или вследствие на силно механично въздействие. Възможно е да се стигне до вътрешно късо съединение и акумулаторната батерия да се запали, да запуши, да експлодира или да се прегрее.

Никога не се опитвайте да ремонтирате повредени акумулаторни батерии. Поддръжката и ремонтът на акумулаторни батерии трябва да се извършват само от производителя или от упълномощени сервиси.



Предпазвайте акумулаторната батерия от високи температури, напр. също и от продължително въздействие на слънчеви лъчи, от пожар, замърсяване, вода и овлажняване. Съществува опасност от експлозия и късо съединение.



Ползвайте акумулаторната батерия само при температура на околната среда между -20 °C и +50 °C. Напр. не оставяйте акумулаторната батерия през лятото в автомобил. При температури < 0 °C може да се наблюдава намаляване на производителността на машината.

Зареждайте акумулаторната батерия само при температура на околната среда между 0 °C и +35 °C. Ако акумулаторната батерия е с USB-интерфейс, я зареждайте само през него и само при температура на околната среда между +10 °C и +35 °C.

Зареждане при температури извън посочения диапазон може да предизвика увреждане на акумулаторната батерия или да увеличи опасността от пожар.

Отнасяйте се към разредени акумулаторни батерии с повишено внимание. Акумулаторните батерии са рисков продукт, тъй като имат много голям ток на късо съединение. Дори когато литиево-йонни акумулаторни батерии изглеждат разредени, те никога не са докрай разредени.

**Не потапяйте акумулаторната батерия в течности, напр. (солена) вода или напитки. Контактът с течности може да повреди акумулаторната батерия.** Това може да предизвика силно нагриване, отделяне на пушек, възпламеняване или експлозия на акумулаторната батерия. Не продължавайте да използвате акумулаторната батерия и се обърнете към оторизиран сервиз на FEIN.

**Не използвайте повредени акумулаторни батерии. Ползването на акумулаторна батерия трябва да се прекрати незабавно, ако се появят необичайни признаци, напр. миризма, нагриване до висока температура, промяна на цвета или деформиране.**

При продължаване на ползването на акумулаторната батерия тя може да се прегрее, да запуши, да се възпламени или да експлодира.

**Не отваряйте, не притискайте, не прегрявайте или не изгаряйте акумулаторната батерия.** При неправилно боравене съществува опасност от възпламеняване и пожар. Спазвайте указанията на производителя.

**Гасете възпламенили се литиево-йонни акумулаторни батерии с вода, пясък или противопожарно одеало.**

**Избягвайте физически удари и силно механично въздействие. Удари и проникване на чужди тела могат да увредят акумулаторната батерия.** Това може да предизвика протичане, прегряване, отделяне на пушек, възпламеняване или експлозия на акумулаторната батерия.

**Никога не оставяйте акумулаторната батерия да се зарежда през нощта без надзор.** При липса на надзор съществува опасност от пожар и експлозия.

**Изваждайте акумулаторната батерия от оригиналната ѝ опаковка едва когато тя трябва да бъде използвана.**

**Изваждайте акумулаторната батерия само когато електроинструментът е изключен.**

**Преди извършване на каквито и да е дейности по електроинструмента изваждайте акумулаторната батерия.** Ако електроинструментът бъде включен по невнимание, съществува опасност от нараняване.

**Предпазвайте акумулаторната батерия от овлажняване и контакт с вода.** Почиствайте замърсени контакти на акумулаторната батерия и на електроинструмента със суха чиста кърпа.

**При транспортиране и при прибиране за съхраняване изваждайте акумулаторната батерия от електроинструмента.**

**Спазвайте указанията за безопасност в ръководствата за експлоатация на зарядните устройства на FEIN или на партньорите по програмата AMPShare.**

## Стойности на генерираните вибрации и шум

Посочените в това ръководство данни за генерираните вибрации и шум са измерени съгласно стандартизиран в EN 62841 метод и могат да служат за сравнение с други електроинструменти. Те са подходящи също за предварителна оценка на натоварването от вибрации и шум.

 Посочените стойности за генерираните вибрации и шум са представителни за типичните приложения на електроинструмента.

Ако обаче електроинструментът бъде използван за други приложения, с различни работни инструменти или след недостатъчно добро поддържане, генерираните вибрации и шум могат да се различават. Това може да увеличи значително натоварването от вибрации и шум за целия период на работа с електроинструмента.

За точното оценяване на натоварването от вибрации и шум трябва да бъдат отчитани също периодите, в които електроинструментът е изключен, както и периодите, в които е включен, но работи на празен ход. Това може да намали значително натоварването от вибрации и шум за целия период на работа с електроинструмента.

 Предприемайте допълнителни мерки за предпазване на оператора от въздействието на вибрациите и шума, например: правилно поддържане на електроинструмента и работните инструменти, предварително нагриване на ръцете, подходяща организация на работните процеси.

## Работа с опасни за здравето прахове

При работа с този електроинструмент възникват прахове, които могат да бъдат опасни. Допирът или вдишването на някои прахове, напр. отделящи се при работа с азбест и азбестосъдържащи материали, съдържащи олово лакови покрития и бои, метали, някои видове дървесина, минерали, силикатни частици от инертни материали, разтворители за някои видове боя, консерванти за дървесина, противообразващи средства за плавателни съдове може да предизвика алергични реакции и/или заболявания на дихателните пътища, рак, увреждане на половата система и др.п. Рискът вследствие на вдишването на праховете зависи от експозицията. Използвайте подходяща за вида на отделяните прахове аспирационна система, както и лични предпазни средства и осигурявайте добро проветряване на работното място. Оставяйте обработването на азбестосъдържащи материали да се извършва само от квалифицирани техници. При неблагоприятни обстоятелства прах от дървесни материали или от леки метали, горещи смеси от шлифоване и химикали могат да се самовъзпламят или да предизвикат експлозия. Внимавайте образуващата се по време на работа струя искри да не е насочена към кутии за събиране на отпадъчна прах, избягвайте прегряването на електроинструмента и на обработвания детайл,

своевременно изпразвайте прахоуловителната кутия, спазвайте указанията за обработване на производителя на материала, както и валидните във Вашата страна предписания за обработваните материали.

## Указания за ползване.

Задействайте превключвателя за посоката на въртене само когато електродвигателят е спрял.

Прегряването на електроинструмента се указва чрез мигане на светодиода в ръкохватката.

При претоварване електроинструментът се изключва.

### **⚠ ВНИМАНИЕ** Опасност от изгаряне. По време на работа работният инструмент

може да се нагорещи. Изчакайте изстиването на работния инструмент:

- след оставяне на електроинструмента
- преди смяна на работния инструмент.

Поставте превключвателя за посоката на въртене в средно положение, за да предотвратите опасността от включване на електроинструмента по невнимание, напр. при пренасяне.

Допирайте електроинструмента до гайката или до винта само когато е изключен, в противен случай работният инструмент може да превърти.

При завиване и развиване дръжте електроинструмента под ъгъл 90° спрямо винта.

При накланяне на електроинструмента нарезът на главата на винта може да бъде повреден, а към винта не се предава цялата сила.

Изишно удължаване на времето за удари увеличава износването на електроинструмента.

Определете необходимото време за ударите при конкретното винтово съединение и проверете действително достигания въртящ момент с динамометричен ключ.

Ориентировъчни стойности за продължителността на ударите са показани на диаграмата на страница 12.

Препоръки за регулиране на ударния винтоверт в зависимост от диаметъра на винта:

### ASCD18-1000W34 AS (\*\*)

| Степен | M <sub>max</sub> [Nm] | Диаметър на винта | Клас на якост |
|--------|-----------------------|-------------------|---------------|
| 6      | 1050                  | ≥ M 27            | ≥ 8.8         |
| 5      | 900                   | ≥ M 27            | ≥ 8.8         |
| 4      | 750                   | ≥ M 24            | ≥ 8.8         |
| 3      | 600                   | ≥ M 22            | ≥ 8.8         |
| 2      | 450                   | ≥ M 20            | ≥ 8.8         |
| 1      | 300                   | ≥ M 18            | ≥ 8.8         |

**ASCD18-1000W34 AS (\*\*):** При ползване на редуциращ адаптор от 3/4" на 1/2" работете с ударния винтоверт максимално на степен 3 (600 Nm).

### ASCD18-300W2 AS (\*\*)

| Степен | M <sub>max</sub> [Nm] | Диаметър на винта | Клас на якост |
|--------|-----------------------|-------------------|---------------|
| 6      | 290                   | ≥ M 18            | ≥ 8.8         |
| 5      | 210                   | ≥ M 16            | ≥ 8.8         |
| 4      | 135                   | ≥ M 14            | ≥ 8.8         |
| 3      | 85                    | ≥ M 12            | ≥ 8.8         |
| 2      | 50                    | ≥ M 10            | ≥ 8.8         |
| 1      | 25                    | ≥ M 8             | ≥ 8.8         |

### Приспособление за сигуряване срещу падане

При работа на височина фирма FEIN предлага подходящи приспособления за осигуряване на машината и използваните допълнителни приспособления.

### **⚠ ВНИМАНИЕ** Не надхвърляйте изписания върху приспособлението за осигуряване

максимален товар. В противен случай може да се стигне до тежки или смъртоносни наранявания. Спазвайте указанията за безопасност и за работа, които са приложени към приспособлението за осигуряване.

Свържете приспособлението за осигуряване срещу падане само по показания тук начин, като използвате предвидената за целта точка за закрепване към електроинструмента (вижте страница 11).

### Работа с акумулаторната батерия.

Зареждайте акумулаторната батерия само в температурния диапазон от 0 °C ... +35 °C (32 °F ... 95 °F). При започване на процеса на зареждане температурата на акумулаторната батерия трябва да е в диапазона на температурата на зареждане на акумулаторната батерия.

### Индикатор на батерията за степента на зареденост (вижте страница 10).

Степента на зареденост може да бъде показана чрез зелените светодиоди на акумулаторната батерия. За да видите степента на зареденост на батерията, натиснете бутона за включване на индикатора (Ⓜ) или (Ⓜ).

Ако след натискане на бутона не светне нито един светодиод, акумулаторната батерия е повредена и трябва да бъде заменена.

### Транспортиране.

Литиево-йонните акумулаторни батерии се подчиняват на законодателните разпоредби относно стоки с повишена опасност.

Акумулаторните батерии могат да бъдат транспортирани по обществените пътища без допълнителни документи.

При изпращане чрез трети лица (напр. въздушен транспорт или спедиторски фирми) трябва да се използват специални опаковки, които са обозначени по съответния начин. За целта при подготовка на пратката трябва да се обърнете към експерт по транспорт на опасни товари.



Изпращайте акумулаторни батерии само ако целостта на корпуса им не е нарушена. Залепвайте върху клемите изолационни ленти и опаковайте акумулаторната батерия така, че да не се движи в опаковката. Моля, спазвайте и евентуални допълнителни изисквания на националното законодателство.

## Поддържане и сервиз.



При екстремно тежки работни условия при обработване на метали по вътрешните повърхности на корпуса на електроинструмента може да се отложи токопроводещ прах. Продухвайте често вътрешното пространство на електроинструмента със сух и обезмаслен сгъстен въздух.

Продукти, които са влизали в съприкосновение с азбест, не трябва да се предават за ремонт.

Изхвърляйте продукти, влизали в съприкосновение с азбест, съгласно валидната в страната нормативна уредба за отпадъци, съдържащи азбест.

Моля, при необходимост от ремонт на електроинструменти и допълнителни приспособления на FEIN се обръщайте към оторизирани сервизи и търговци. Актуални адреси ще намерите в интернет на адрес [www.fein.com](http://www.fein.com).

При захбяване и износване подновявайте стикерите и предупредителните указания върху електроинструмента.

Актуален списък с резервни части за този електроинструмент можете да намерите в интернет на адрес [www.fein.com](http://www.fein.com).

Използвайте само оригинални резервни части.

**При необходимост можете сами да замените следните елементи:**

работни инструменти, акумулаторна батерия

## Техническо обслужване и почистване.

Периодично почиствайте вентилационните отвори и клемите на акумулаторната батерия с мека чиста и суха четка.

– За почистването на акумулаторната батерия не използвайте химикали.

## Гаранция и гаранционно обслужване.

Гаранционното обслужване на електроинструмента е съгласно законите разпоредби в страната-вносител. Освен това фирма FEIN осигурява гаранционно обслужване съгласно Гаранционната декларация на производителя на FEIN.

В окомплектовката на Вашия електроинструмент може да са включени само част от описаните в това ръководство и изобразени на фигурите допълнителни приспособления.

## Декларация за съответствие.

**Декларацията CE** се отнася само за страните от Европейския съюз и EFTA (European Free Trade Association – Европейска асоциация за свободна търговия) и само за продукти, които са предназначени за ЕС или EFTA. При внос на продукта на пазара на ЕС символът UKCA губи валидността си.

**Декларацията UKCA** се отнася само до пазара във Великобритания (Англия, Уелс и Шотландия) и само за продукти, които са предназначени за британския пазар. При внос на продукта на британския пазар символът CE губи валидността си.

Фирма FEIN гарантира с пълна отговорност, че този продукт съответства на валидните нормативни документи, посочени на последната страница на това ръководство за експлоатация.

Техническа документация при:

C. & E. Fein GmbH

Hans-Fein-Straße 81

73529 Schwäbisch Gmünd-Bargau, Germany

## Опазване на околната среда, бракуване.

 **Не изхвърляйте акумулаторни батерии при битовите отпадъци!**

Опаковките, излезлите от употреба електроинструменти и допълнителни приспособления трябва да се предават за оползотворяване на съдържащите се в тях суровини.

Предавайте повредени акумулаторни батерии за вторична преработка само напълно разредени.























Когато акумулаторната батерия не е напълно разредена, като предпазна мярка срещу къси съединения облепайте контактите с изолираща лента.









### Само за страни от ЕС:



Съгласно европейска директива 2006/66/EO повредени или изхабени акумулаторни батерии трябва да бъдат събирани отделно и да бъдат предавани за екологично оползотворяване на съдържащите се в тях суровини.

Originaalkasutusjuhendi tõlge.

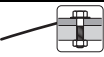
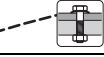
## Kasutatud sümbolid, lühendid ja mõisted.

| Sümbol, tähis  | Selgitus  |
|--|---|
|    | Lugege tingimata läbi seadmele lisatud kasutusjuhend ja üldised ohutusnõuded.   |
|    | AMPShare on ühiskasutatav akusüsteem, mis võimaldab paljusid eri kaubamärkide tooteid kasutada kõigest ühe akuga.                                   |
|    | Ärge puudutage elektrilise tööriista pöörlevaid osi.  |
|    | Järgige kõrvaltoodud tekstis või joonisel sisalduvaid juhiseid!   |
|    | Üldine keelumärk. See toiming on keelatud.  |
|    | Enne selle tööoperatsiooni tegemist eemaldage seadmest aku. Vastasel korral võib elektriline tööriist soovimatult käivituda ja kasutajat vigastada. |
|    | Töötades kandke kaitseprille.   |
|    | Töötades kandke kõrvaklappe või -troppe.  |
|    | Töötades kandke kaitsekindaid.  |
|    | Ärge laadige vigastatud akusid.   |
| <br> | Kaitske akut kuumuse eest, nt ka pideva päikesekiirguse, tule, mustuse, vee ja niiskuse eest.   |
|    | Järgige kõrvaltoodud tekstis sisalduvaid juhiseid!  |
|    | Lisateave.  |
|    | Haardepiirkond  |
|   | Sisselülitamine   |
|    | Väljalülitamine   |
|    | Kinnitab elektrilise tööriista vastavust Euroopa Liidu direktiividele.  |
|    | Kinnitab elektritööriista vastavust Suurbritannia (Inglismaa, Wales, Šotimaa) direktiividele.   |
|    | See sümbol tõendab, et toode on sertifitseeritud Ameerika Ühendriikides ja Kanadas.   |
|    | Kinnitab elektrilise tööriista vastavust tolliliidu riigisestele tehnilistele eeskirjadele (Valgevene, Venemaa, Kirgiisia, Kasahhi ja Armeenia).    |
|    | Märkus viitab võimalikule ohuolukorrale, mis võib kaasa tuua tõsised vigastused või surma.  |
|    | Ringlussevõtu tähis: tähistab korduskasutatavaid materjale  |

| Sümbol, tähis  | Selgitus   |
|--|--|
|  | Kasutusressursi ammendanud elektrilised tööriistad ja teised elektrotehnilised ja elektrilised seadmed tuleb sorteeritult kokku koguda ja keskkonnahoidlikult ringlusse võtta. |
|  | Tähistab ümbertöödeldavaid pakendeid ja tooteid, mida tuleb koguda ja käidelda liigiti.  |
|  | Aku tüüp   |
|  | Laadimisseadme tüüp  |
|   | Kaal EPTA-Procedure 01 järgi   |
|  | Madalad pöörded  |
|  | Kõrged pöörded   |
|  | Pöördemomendi kulgemine kõva pinna puhul, nt seibiga kruvid ja mutrid (olenevalt kruvi läbimõõdust ja tugevusest)  |
|  | Pöördemomendi kulgemine vetruva pinna puhul, nt autoveljed, vedruõngad, taldrikvedrud, poldid, pikendused  |
|  | Pöördemomendi kulgemine pehmem pinna puhul, nt puit (sõltuvalt kruvi läbimõõdust ja kruvi pikkusest), plii- või fiiberkettad   |
| (**)   | võib sisaldada arve või tähti  |
| ***  | osaliselt tarnekomplektis  |
| (Ax - Zx)  | Tähistus sisekasutuseks  |

| Tähis   | Rahvusvaheline ühik   | Selgitus  |
|---|---|---|
| $U$   | V <sub>---</sub>  | Alalispinge   |
| $f$   | Hz  | Sagedus   |
| $n_0$   | /min, min <sup>-1</sup> , rpm, r/min                        | Tühikäigupöörded (laetud aku puhul)   |
| $n_s$   | /min, min <sup>-1</sup>                                     | Löökide arv   |
| $M_{...}$   | Nm  | Pöördemoment (tugev kruvikeeramisrežiim)                                      |
| $T_{CHARGE}$  | °C  | Ümbritseva keskkonna lubatud temperatuur laadimisel                           |
|  | inch  | Tarvikukinnitus: sisekuuskant   |
|  | inch  | Tarvikukinnitus välisnelikant   |
| $\emptyset$   | mm  | Detaili läbimõõt  |
| $L_{pA}$  | dB  | Helirõhu tase   |
| $L_{wA}$  | dB  | Helivõimsuse tase   |
| $L_{pCpeak}$  | dB  | Helirõhu maksimaalne tase   |
| $K_{...}$   |   | Mõõtemääramatus   |
| $a$   | m/s <sup>2</sup>  | Vibratsioonitase EN 62841 järgi (kolme suuna vektorsumma)                     |
| $a_h$   | m/s <sup>2</sup>  | Vibratsiooni kogutaseme aritmeetiline keskmine                                |
|   | m, s, kg, A, mm, V, W, Hz, N, °C, dB, min, m/s <sup>2</sup> | Rahvusvahelise mõõtühikute süsteemi <b>SI</b> põhiühikud ja tuletatud ühikud. |

## Tööohutus.



### **TÄHELEPANU** Lugege läbi kõik ohutusnõuded ja juhised.

Ohutusnõuete ja juhiste eiramine võib tuua kaasa elektrilöögi, tulekahju ja/või rasked vigastused.

### **Hoidke kõik ohutusnõuded ja juhised edaspidiseks kasutamiseks alles.**



Enne elektrilise tööriista kasutuselevõttu lugege põhjalikult läbi kasutusjuhend ja juurdekuuluvad üldised ohutusnõuded (dokumendi nr

3 41 30 465 06 0). Hoidke kõik juhised edaspidiseks kasutamiseks alles ja elektrilise tööriista edastamisel kolmandatele isikutele pange kaasa ka nimetatud dokumendid.

Pidage kinni ka asjaomastest siseriiklikest töökaitsenõuetest.

### **Elektrilise tööriista otstarve:**

käsitsi juhivat löökkravikeeraja kruvide ja mutrite sisse- ja väljakeeramiseks, kasutades FEIN poolt heakskiidetud tarvikuid ja lisaseadiseid; töötada tuleb kuivas ja niiskuskindlas keskkonnas.

Tõrketundlikus keskkonnas võib töö kvaliteet langeda, näiteks võib seade mõneks ajaks lakata töötamast, seadme funktsioon või nõuetekohane töö võib olla mõne aja jooksul häiritud; häirete kõrvaldamiseks on vajalik seadme kasutaja sekkumine.

### **Ohutusalsed erinõuded.**

Ärge kasutage kahjustada saanud elektrilist tööriista. Iga kord enne kasutamist kontrollige elektrilise tööriista korpusi ja muid osi vigastuste, näiteks pragude või murdumise suhtes.

Kui teostate töid, mille puhul võib kruvi tabada varjatud elektrijuhtmeid, hoidke seadet ainult isoleeritud käepidemetest. Kontakt pingele all oleva elektrijuhtmega võib pingestada seadme metallosad ja põhjustada elektrilöögi.

### **Pöörake tähelepanu varjatult paiknevatele elektrijuhtmetele, gaasi- ja veetorudele.**

Enne töö algust kontrollige tööpiirkond üle nt metalliotsijaga.



Töötades kandke kõrvaklappe või -trophe.

**Kandke isikukaitsevahendeid.** Kasutage vastavalt kasutusotstarbele näomaski, silmakaitset või kaitseprille. Vajaduse korral kandke tolmu- ja kaitsemaski, kuulmiskaitsevahendeid, kaitsekindaid või kaitsepõlle, mis kaitseb Teid lihvimisest eralduvate väikeste osakeste eest. Silmad peavad olema kaitstud seadme kasutamisel eralduvate võõrkehade eest. Tolmu- või hingamisteede kaitsemaskid peavad filtreerima kasutamisel tekkiva tolmu. Pikaajaline vali müra võib kahjustada kuulmist.

**Eraldage tööala kõrgustes töötamise korral ja tagage selle ohutus ning kaitse tööriista ja toorikut mahakukkumise eest.**

**Kasutage tööriista üksnes siis, kui seisate tugeval aluspinnal kindlalt püsti.**

**Kinnitage töödeldav toorik.** Kinnitusvahendite abil kinnitatud toorik püsib paremini paigal kui käega hoides.

**Hoidke elektrilist tööriista kindlalt käes.** Lühiajaliselt võib tekkida suuri reaktsoonimomente.

**Ärge töodelge magneesiumi sisaldavat materjali.**

Esineb põlengu oht.

**Ärge töodelge süsinikkiuga tugevdatud plasti (CFK) ja asbesti sisaldavat materjali.** Need materjalid on kantserogeense toimega.

**Elektrilisele tööriistale ei tohi kruvide või neetidega kinnitada silte ja märgiseid.** Kahjustatud isolatsioon ei taga kaitset elektrilöögi eest.

**Ärge kasutage teiste tootjate tarvikuid, mida elektrilise tööriista tootja ei ole heaks kiitnud.** Asjaolu, et tarvikut saab tööriista külge kinnitada, ei taga veel tööriista ohutut tööd.

**Iga kord enne kasutamist veenduge, et tarvik on tugevasti kinnitatud.** Siseavaga nelikantpadrundi korral tuleb tarvik täiendavalt kinnitada. Lahtised või lõdvalt kinnitatud tarvikud võivad lahti tulla ja eemale paiskuda. Tagajärjeks võivad olla kehavigastused ja varaline kahju.

**Puhastage seadme ventilatsioonivavasid regulaarselt mittemetalliliste tööriistadega.** Mootori ventilaator tõmbab tolmu korpusse. Metallitolmu liigne kogunemine võib olla ohtlik.

**Ärge kunagi laske elektrilise tööriista lambi tulel väikeste vahemaa tagant endale silmale paista.** Ärge suunake lambi tuld kunagi läheduses paiknevate inimeste poole. Valgusallika poolt tekitatav valguskiirgus võib silmi kahjustada.

**Ärge suunake elektrilist tööriista iseenda, teiste inimeste ega loomade poole.** Teravad või kuumad tarvikud võivad tekitada vigastusi.

**Lülitage elektriline tööriist kohe välja, kui tarvik blokeerub.** Ärge lülitage elektrilist tööriista uuesti sisse, kui tarvik on blokeerunud; vastasel korral võib tekkida suure reaktsoonimomendiga tagasilööki. Tehke kindlaks ja kõrvaldage tarviku blokeerumise põhjus, võtke arvesse turvanõudeid. Võimalikud põhjused võivad olla:

- töödeldavas toorikus kaldu vajumine
- töödeldava materjali läbistamine
- elektrilisele tööriistale avalduv ülekoormus.

### **Aku kasutamine ja käsitsemine (akud).**

**Ohutusjuhised kehtivad üksnes 18V-FEIN-Li-Ionen-AMPSHare-akude kohta.**

**Kasutage akut ainult AMPShare-partneri toodetes.**

AMPShare'iga tähistatud 18V-akud on ühilduvad täielikult järgmistele toodetega:

- Kõik FEIN-18V-AMPSHare-süsteemi tooted
- Kõik AMPShare-partnerite 18V-tooted

**Töötades ja laadides valede, kahjustatud, remonditud või ise kokkupandud akude, imitatsioonide ja võõrkaubamärkidega püsib tulekahju ja/või plahvatusoht.**

**Järgige oma toote kasutusjuhendis toodud soovitusi.** Ainult nii on võimalik akut ja toodet ohutult käidelda ja akusid ohtlike ülekoormuste eest kaitsta.

**Laadige akusid ainult laadijatega, mida soovib FEIN või AMPShare-partnerid.** Kindlat tüüpi akude jaoks sobiv akulaadija võib teist tüüpi akude laadimisel põhjustada tuleohtu.

**Aku tarnitakse osaliselt laetuna.** Aku võimsuse tagamiseks laadige aku enne esmakasutust laadijas täiesti täis.

**Hoiustage akusid lastele kättesaamatus kohas.**

**Akusid ei tohi osadeks lahti võtta ega avada. Tagage, et akud ei saaks mehaanilisi lööke.** Aku kahjustamisel ja mittesihhipärasel kasutusel võib akust eralduda kahjulikke aure ja vedelikke. Aurud võivad tekitada hingamisteede ärritusi. Väljavoolav akuhape võib põhjustada nahaärritust või põletusi.

**Kui peaks juhtuma, et akavedelikku sattub nahale, tuleb loputada kahjustatud kohta koheselt rohke veega. Kui peaks juhtuma, et akavedelikku sattub silma, loputage silmi puhta veega ja pöörduge kohe arsti poole!**

**Kui akavedelikku on sattunud ümbritsevatele esemetele, siis kontrollige nende seisukorda. Et vedelikku ei saatuks nahale, kandke kaitsekindaid. Puhastage märgunud osad kuiva majapidamispeberiga või vahetage need osad vajaduse korral välja.** Lekkivad aurud võivad tekitada hingamisteede ärritusi. Väljavoolav akuhape võib põhjustada nahaärritust või põletusi.

**Ärge tekitage akus lühist. Kasutusvälistel ajal hoidke aku eemal kirjaklambritest, müntidest, võtmetest, naeltest, kirjadest ja teistest väikestest metall-esemetest, mis võivad tekitada akuklemmide vahel lühise. Akuklemmide vaheline lühis võib põhjustada põletusi või tulekahju.**

**Teravad esemed, nagu nt naelad või kruvikeerajad või löögid, põrutused jms võivad akut kahjustada.** Akuklemmide vahel võib tekkida lühis ja aku võib süttida, hakata suitsema, plahvatada või üle kuumeneda.

**Ärge kunagi tehke hooldust kahjustatud akudele.** Mistahes akude hooldustööd tuleb lasta teha tootjal või tootja poolt volitatud klienditeenindused.

**Kaitske akut kuumuse, nt ka pideva päikesekiirguse, tule, vee ja niiskuse eest.** Püsib plahvate ja lühise oht.



**Käitage ja hoiustage akut üksnes ümbrustemperatuuril -20 °C ja +50 °C vahel.** Ärge jätke akut nt suvel autosse. Sõltuvalt seadmest võib seadme toimimine olla pärsitud temperatuuridel < 0 °C.

**Laadige akut üksnes temperatuurivahemikus 0 °C ja +35 °C. Laadige akut USB-pesaga ainult temperatuurivahemikus +10 °C ja +35 °C.** Laadides akut väljaspool lubatud temperatuurivahemikku võib aku saada kahjustusi või suurendada tulekahju ohtu.

**Käidelgel tühjenenud akusid ettevaatusega. Akud kujutavad endast ohtu, sest need võivad tekitada väga tugevat lühisvoolu.** Isegi, kui näib, et liitiumioonaku on tühjenenud, ei tühjene need kunagi lõplikult.

**Ärge pistke akut kunagi vedelikesse, nagu (soola-)vesi või joogid. Kokkupuude vedelikuga võib akut jäädavalt kahjustada.** Selle tagajärele võib aku kuumeneda, suitsema hakata, põlema süttida või plahvatada. Ärge jätkake aku kasutamist, vaid pöörduge FEIN volitatud klienditeeninduse poole.

**Ärge kasutage kahjustatud akut. Aku kasutamine tuleb koheselt lõpetada, kui sellel avalduvad kahtlased omadused, nagu nt lõhnaeritus, kuumus, värvuse muutus või deformeerumine.** Kahjustatud aku kasutamist jätkates võib aku kuumeneda ja suitsema hakata, põlema süttida või plahvatada.

**Äkut ei tohi avada, muljuda, lasta üle kuumeneda või põletada.** Nõuete eiramisel püsib põletus- ja tuleoht. Järgige tootja korraldusi.

**Kasutage põleva liitiumioonaku kustutamiseks vett, liiva või tulekustutustekki.**

**Vältige lööke ja muid füüsilist sekkumist. Löögid ja sissetunginud esemed võivad akut kahjustada.** Selle tagajärele võib aku hakata lekkima või suitsema, süttida põlema või plahvatada.

**Ärge laadige akut kunagi öösi, kui see on järelevalveta.** Reeglite eiramine võib teatud teatud tingimustel põhjustada tule- ja plahvatusohtu.

**Eemaldage akult originaalpakend alles siis, kui hakkate akut kasutama.**

**Võtke aku seadmest välja ainult siis, kui elektritööriist on välja lülitatud.**

**Eemaldage aku seadmest enne seda, kui seadmel hakatakse tegema hooldust või remonti.** Kui elektritööriist käivitub iseenesest, püsib vigastusoht.

**Kaitske akut niiskuse ja vee eest.** Puhastage aku ja tööriista mustunud ühendusi kuiva ja puhta lapiga.

**Tööriista transportimiseks ja hoiustamiseks eemaldage eelnevalt aku.**

**Järgige FEIN laadijate või AMPShare-partneri kasutusjuhendi ohutusjuhiseid.**

**Vibratsiooni- ja müraemissiooni väärtused**

Siinsetes juhistes toodud vibratsiooni- müraemissiooni väärtused on mõõdetud normiga EN 62841 standardiseeritud mõõtmisprotsessi järgi ning neid saab kasutada elektritööriista võrdlemiseks. Väärtused võimaldavad anda esialgseid hinnanguid eeldatava vibratsiooni- ja mürataseme kohta.

**▲** Toodud vibratsiooni- ja müraemissiooni väärtused kajastavad tööriista peamisi rakendusi.

Kui aga elektritööriista kasutatakse muul eesmärgil, tavapärasest erinevate tarvikutega või ei ole tööriista regulaarselt hooldatud, võib vibratsiooni- ja müratase normist erineda. Vibratsiooni- ja müratase võib seetõttu kogu töötamisaja jooksul oluliselt tõusta. Vibratsiooni- ja mürataseme täpsaks prognoosimiseks tuleb arvestada ka ajaga, mil seade on kas välja lülitatud või ooterežiimil, aga mitte aktiivses kasutuses. Vibratsiooni- ja müratase võib seetõttu kogu töötamisaja jooksul oluliselt väheneda.

⚠ Enne, kui vibratsiooni- ja mürataseme mõju avaldub, tehke kaitaja ohutuse tagamiseks kindlaks sellised lisaohutusmeetmed, nagu näiteks: hooldage elektritööriista ja tarvikuid, hoidke kasutaja käsi sooja, korraldage töökäike.

### Ohtliku tolmu käitlemine

Elektrilise tööriistaga töötamisel tekib tolm, mis võib olla ohtlik.

Teatava tolmu, nt asbesti või asbesti sisaldavate materjalide töötlemisel tekkinud tolmu, pliidi sisaldavate värvide tolmu, metallitolmu, mõnda liiki puidu, mineraalide, kivisisaldusega materjalide räniosakeste tolmu, lahustite, puidukaitsevahendite, veesõidukite lakkide tolm võib põhjustada allergilisi reaktsioone, hingamisteede haigusi ja vähi ning kahjustada sigimismõimet. Haigestumise oht sõltub sissehingatavast kogusest. Kasutage tekkinud tolmu jaoks sobivaid isikukaitsevahendeid ning tagage töökohal hea ventilatsioon. Asbesti sisaldavate materjalide töötlemine on lubatud vaid vastava väljaõppega isikutele.

Puidutolm ja kergmetallide tolm, lihvistolmu ja keemiliste ainete kuumad segud võivad ebasoodsates tingimustes iseeneslikult süttida või plahvatada. Vältige sädemete lendumist tolmumahutite suunas ning elektrilise tööriista ja lihvitava detaili ülekuumenemist, tühjendage õigeaegselt tolmumahutit, pidage kinni materjali tootja juhistest ning riigis kehtivatest ohutusnõuetest.

### Tööjuhised.

Reverslülitit käsitsege ainult siis, kui mootor ei tööta.

Elektrilise tööriista termilist ülekoormust näitab käepidemes oleva LED-tule vilkumine.

Ülekoormuse korral lülitub elektriline tööriist välja.

**⚠TÄHELEPANU** Põletuse oht. Tarvik võib kasutamisel minna kuumaks.

Laske tarvikul jahtuda:

- pärast elektrilise tööriista käestpanekut
- enne tarviku vahetamist.

Viige reverslülitit keskasendisse, et vältida seadme soovimatut käivitumist näiteks transportimisel.

Asetage elektriline tööriist mutrile või kruvile ainult siis, kui see on välja lülitatud.

Sisse- ja väljakeeramisel hoidke elektrilist tööriista 90° nurga alla kruvi suhtes vertikaalselt.

Diagonaalselt paikneva elektrilise tööriista korral võib kruvipea kahjustada saada ja jõudu ei kanta kruvile üle. Asjatult pikk löögiaeg suurendab elektrilise tööriista kulumist.

Tehke kindlaks asjaomase kruvi jaoks vajalik löögiaeg ja kontrollige tegelikku pingutuspöördemomenti pöördemomendivõtmeaga.

Löögiaja ligikaudsed väärtused on toodud diagrammil lk 12.

Soovitus löökkruvikeeraja seadistamiseks vastavalt kruvi suurusele:

| ASCD18-1000W34 AS (**) |                       |                |              |
|------------------------|-----------------------|----------------|--------------|
| Aste                   | M <sub>max</sub> [Nm] | Kruvi läbimõõt | Tugevusklass |
| 6                      | 1050                  | ≥ M 27         | ≥ 8.8        |
| 5                      | 900                   | ≥ M 27         | ≥ 8.8        |
| 4                      | 750                   | ≥ M 24         | ≥ 8.8        |
| 3                      | 600                   | ≥ M 22         | ≥ 8.8        |
| 2                      | 450                   | ≥ M 20         | ≥ 8.8        |
| 1                      | 300                   | ≥ M 18         | ≥ 8.8        |

**ASCD18-1000W34 AS (\*\*):** Kui kasutate redutseerimisadapterit (3/4 in kuni 1/2 in), siis ärge töötaga löökkruvikeerajaga suuremal võimsusel kui 3 (600 Nm).

| ASCD18-300W2 AS (**) |                       |                |              |
|----------------------|-----------------------|----------------|--------------|
| Aste                 | M <sub>max</sub> [Nm] | Kruvi läbimõõt | Tugevusklass |
| 6                    | 290                   | ≥ M 18         | ≥ 8.8        |
| 5                    | 210                   | ≥ M 16         | ≥ 8.8        |
| 4                    | 135                   | ≥ M 14         | ≥ 8.8        |
| 3                    | 85                    | ≥ M 12         | ≥ 8.8        |
| 2                    | 50                    | ≥ M 10         | ≥ 8.8        |
| 1                    | 25                    | ≥ M 8          | ≥ 8.8        |

### Kukkumiskaitse

Kõrgustes töötamiseks pakub FEIN toote juurde tarvikuna sobivat kukkumiskaitset.

**⚠TÄHELEPANU** Ärge ületage kukkumiskaitse peale märgitud suurimat

koormust. Vastaval juhul võib see kaasa tuua raskeid või surmavaid vigastusi.



Järgige kukkumiskaitsega kaasas olevaid ohutusjuhiseid ja korraldusi.

Kinnitage kukkumiskaitse ainult siin näidatud viisil elektritööriista selleks ettenähtud kinnituspunkti külge (vt lk 11).

### Aku käsitsemine.

Laadige akut ainult temperatuurivahemikus 0 °C ... +35 °C (32 °F ... 95 °F). Aku temperatuur peab laadimise alguses olema aku laadimistemperatuuri vahemikus.

### Aku laetuse astme näidik (vt lk 10).

Aku laetuse astet näitavad laetuse astme näidiku rohelised LED-tuled. Vajutage laetuse astme näidiku nupule  või  et kuvada laetuse astet.

Kui pärast laetuse astme näidiku nupule vajutamist ei põle ükski LED-tuli, on aku defektne ja tuleb välja vahetada.

## Transport

Liitumioonakude suhtes kohaldatakse ohtlike ainete vedu reguleerivaid nõudeid. Kasutajal on lubatud akusid vedada maanteel piiranguteta.

Kui vedu teostab kolmas isik (nt õhuvedu või ekspedeerimine), tuleb järgida pakendile ja tähistusele esitatavaid erinõudeid. Toote veoks ettevalmistusse tuleb kaasata ohtlike ainete ekspert.

Saatke akusid posti- või kullerteenusega üksnes siis, kui aku korpus on kahjustusteta. Kleepige lahtised ühendused kinni ja pakendage aku selliselt, et see pakendi sees ei nihkuks. Järgige ka muid riigis kehtivaid eeskirju.

## Korrashoid ja hooldus.



Äärmuslike töötingimuste korral võib metallide töötlemisel koguneda seadmesse elektrit juhtivat tolmu. Puhastage tööriista

sisemust ventilatsioonivade kaudu korrapäraselt kuiva ja õlivaba suruõhuga.

Asbestiga kokku puutunud tooteid ei tohi remonti saata. Asbestiga saastunud tooteid käideldes vastavalt riigis kehtivatele asbesti sisaldavate jäätmete käitlemise eeskirjadele.

Kui FEIN elektritööriista ja tarvikud vajavad remonti, siis pöörduge kohaliku FEIN klienditeeninduse poole. Aadressi leiate internetilehelt: [www.fein.com](http://www.fein.com).

Seadme kulumise korral uuendage seadmele kinnitatud kleebis ja hoiatused.

Elektrilise tööriista varuosade ajakohastatud loetelu leiate Internetist veebilehelt [www.fein.com](http://www.fein.com).

Kasutage ainult originaalvaruosi.

**Vajaduse korral võite ise välja vahetada järgmisi detaile:**

tarvikud, aku

### Hooldus ja puhastus

Puhastage aeg-ajalt aku õhutusavasid pehme, puhta ja kuiva pintsliga.

– Ärge kasutage aku puhastamiseks keemilisi aineid.

## Garantii.

Tootele antakse garantii vastavalt maaletooja riigis kehtivatele nõuetele. Lisaks sellele annab FEIN garantii vastavalt FEIN tootjavastutuse deklaratsioonile.

Elektrilise tööriista tarnekomplekt ei pruugi sisaldada kõiki käesolevas kasutusjuhendis kirjeldatud või kujutatud tarvikuid.

## Vastavusdeklaratsioon.

Töökäik **CE-märgise selgitus** Kehtib ainult Euroopa Liidu ja EFTA riikides (Euroopa Vabakaubanduse Assotsiatsioon) ja ainult toodetele, mis on mõeldud EL- või EFTA-turu jaoks. Pärast toote ELi turule toomist kaotab UKCA märgis oma kehtivuse.

Töökäik **UKCA-märgise selgitus** Kehtib ainult briti turul (Inglismaa, Wales ja Sotimaa) ja ainult toodetele, mis on mõeldud Briti turu jaoks. Pärast toote Briti turule toomist kaotab CE-märgis oma kehtivuse.

Firma FEIN kinnitab ainuvastutusel, et käesolev toode vastab kasutusjuhendi viimasel leheküljel toodud asjaomastele nõuetele.

Tehnilised dokumendid on saadaval aadressil:

C. & E. Fein GmbH

Hans-Fein-Straße 81

73529 Schwäbisch Gmünd-Bargau, Germany

## Keskkonnakaitse, utiliseerimine.



**Ärge visake akusid olmejäätmete hulka!**

Pakendid, kasutusressursi ammendanud elektrilised tööriistad ja tarvikud tuleb keskkonnahoidlikult ümber töödelda ja ringlusse võtta.

Viige kogumispunkti ainult täiesti tühjad akud.

Kui akud ei ole täiesti tühjad, isoleerige pistik lühiühenduse vältimiseks teibiga.

### Ainult EL riikidele:







Vastavalt Euroopa Liidu direktiivile 2006/66/EÜ tuleb defektsed või kasutusressursi ammendanud akud eraldi kokku koguda ja keskkonnasäästlikult ringlusse võtta.



## Originalios instrukcijos vertimas.

## Naudojami simboliai, trumpiniai ir terminai.

| Simbolis, ženklas | Paiškinimas   |
|-------------------|---|
|                   | Būtinai perskaitykite pridėtus dokumentus, pvz., naudojimo instrukciją ir bendrąsias saugos nuorodas.   |
|                   | „AMPShare“ – tai bendroji akumuliatorių sistema, leidžianti naudoti daugelio profesionalams skirtų prekių ženklų įrankius su vienu akumuliatoriumi.       |
|                   | Nelieskite besisukančių elektrinio įrankio dalių.   |
|                   | Laikykitės šalia esančiame tekste ar grafiniame vaizde pateiktų reikalavimų!  |
|                   | Bendrojo pobūdžio draudžiamasis ženklas. Šis veiksmas yra draudžiamas.  |
|                   | Prieš pradėdami šį darbo žingsnį, iš elektrinio įrankio išimkite akumuliatorių.   |
|                   | Priešingu atveju, elektriniam įrankiui netikėtai įsijungus iškyla sužalojimo pavojus.   |
|                   | Dirbkite su akių apsaugos priemonėmis.  |
|                   | Dirbkite su klausos apsaugos priemonėmis.   |
|                   | Dirbkite su rankų apsaugos priemonėmis.   |
|                   | Nekraukite pažeistų akumuliatorių.  |
|                   | Saugokite akumuliatorių nuo karščio, pvz., taip pat ir nuo ilgalaikio saulės spindulių poveikio, ugnies, nešvarumų, vandens ir drėgmės.                   |
|                   | Laikykitės šalia esančiame tekste pateiktų reikalavimų!   |
|                   | Papildoma informacija.  |
|                   | Laikymo sritis  |
|                   | Ijungimas   |
|                   | Išjungimas  |
|                   | Patvirtina elektrinio įrankio atitiktį Europos Bendrijos direktyvoms.   |
|                   | Patvirtina elektrinio įrankio atitiktį Didžiosios Britanijos (Anglijos, Velso, Škotijos) direktyvoms.   |
|                   | Šis simbolis patvirtina, kad gaminyje sertifikuotas JAV ir Kanadoje.  |
|                   | Patvirtina, kad elektrinis įrankis atitinka Muitų sąjungos nacionalinius techninius reglamentus (Gudijos, Rusijos, Kirgizijos, Kazachstano ir Armėnijos). |
|                   | Ši nuoroda įspėja apie galimą pavojingą situaciją, kuriai susidarius galima sunkiai ar mirtinai susižaloti.   |
|                   | Užtvėrimo ženklas: ženklina pakartotinai panaudojamas medžiagas   |

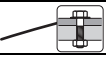
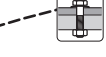
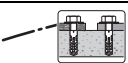

| Simbolis, ženklas  | Paaiškinimas   |
|--|--|
|  | Nebetinkamus naudoti elektrinius įrankius bei kitus elektrinius ir elektroninius gaminius surinkite atskirai ir nugabenkite į antrinių žaliavų tvarkymo vietas perdirbti aplinkai nekenksmingu būdu. |
|  | Ženklinama perdirbti tinkamas pakuotes ir gaminius, kurie turi būti surenkami ir šalinami atskirai.  |
|  | Akumuliatoriaus tipas  |
|  | Kroviklio tipas  |
|   | Masė pagal „EPTA-Procedure 01“   |
|  | Mažas sukčių skaičius  |
|  | Didelis sukčių skaičius  |
|  | Sukimo momento eiga esant kietam pagrindui, pvz., varžtams ir veržlėms su poveržle (priklausomai nuo varžto skersmens ir stiprio)  |
|  | Sukimo momento eiga esant spyruokliuojančiam pagrindui, pvz., automobilių ratlankiams, spyruokliniams žiedams, lėkštinėms spyruoklėms, smeigėms, ilginamosioms detalėms                              |
|  | Sukimo momento eiga esant minkštam pagrindui, pvz., medžiui (priklausomai nuo varžto skersmens ir ilgio), švino ar pluošto plokštelėms   |
| (**)   | gali būti skaičiai arba raidės   |
| ***  | iš dalies tiekiamame komplekte   |
| (Ax - Zx)  | Ženklintas vidinėms reikmėms   |

| Ženklas  | Tarptautinis vienetas                               | Paaiškinimas   |
|--|---|--|
| $U$  | V $_{\text{---}}$                                   | Elektros nuolatinė įtampa  |
| $f$  | Hz  | Dažnis   |
| $n_0$  | /min, min $^{-1}$ , rpm, r/min                      | Tuščiosios eigos sukčių skaičius (kai akumuliatorius visiškai įkrautas)            |
| $n_s$  | /min, min $^{-1}$                                   | Smūgių skaičius  |
| $M_{\dots}$  | Nm  | Sukimo momentas (standžioji jungtis)   |
| $T_{\text{CHARGE}}$  | °C  | Leidžiamoji aplinkos temperatūra įkraunant   |
|  | inch  | Įrankių įtvaras su vidiniu šešiabriauniu   |
|  | inch  | Įrankio įtvaras išorinis keturbriaunis   |
| $\varnothing$  | mm  | Apskritos dalies skersmuo  |
| $L_{pA}$   | dB  | Garso slėgio lygis   |
| $L_{wA}$   | dB  | Garso galios lygis   |
| $L_{pCpeak}$   | dB  | Aukščiausias garso slėgio lygis  |
| $K_{\dots}$  |   | Paklaida   |
| $a$  | m/s $^2$  | Vibracijos emisijos vertė pagal EN 62841 (trijų krypčių atstojamasis vektorius)    |
| $a_h$  | m/s $^2$  | Visų vibracijos verčių aritmetinis vidurkis  |
|  | m, s, kg, A, mm, V, W, Hz, N, °C, dB, min, m/s $^2$ | Tarptautinės matavimo vienetų sistemos <b>SI</b> baziniai ir išvestiniai vienetai. |

## Jūsų saugumui.

### **ĮSPĖJIMAS** Perskaitykite visas saugos nuorodas ir reikalavimus.

Nesilaikant saugos nuorodų ir reikalavimų gali trenkti elektros smūgis, kilti gaisras, galima susižaloti ar sužaloti kitus asmenis.

### **Išsaugokite šią instrukciją, kad ir ateityje galėtumėte ją pasinaudoti.**

 Nepradėkite naudoti šio elektrinio įrankio, kol atidžiai neperskaitėte ir gerai nesupratote šios naudojimo instrukcijos bei pridėtų „Bendrųjų saugos nuorodų“ (leidinio numeris 3 41 30 465 06 0). Išsaugokite išvardytus dokumentus, kad ir ateityje galėtumėte jais pasinaudoti, ir atiduokite juos kartu su elektriniu įrankiu, jei perduodate ar perduodate jį kitam savininkui.

Taip pat laikykitės specialiųjų nacionalinių darbo saugos reikalavimų.

### **Elektrinio įrankio paskirtis:**

Rankomis valdomas smūginis suktuvas, skirtas varžtams įsukti bei išsukti ir veržlėms užveržti bei atsukti su FEIN aprobuotais darbo įrankiais ir papildoma įranga be vandens tiekimo nuo atmosferos poveikio apsaugotoje aplinkoje.



Aplinkoje, kurioje yra trikdžių, galimas eksploatavimo kokybės sumažėjimas, pvz., laikinas gedimas, laikinas funkcijos arba tam tikros darbinės charakteristikos suprastėjimas, kuriam pašalinti reikalingas operatoriaus įsikišimas.

### **Specialiosios saugos nuorodos.**

**Nenaudokite pažeisto elektrinio įrankio. Prieš kiekvieną elektrinio įrankio naudojimą patikrinkite, ar korpusas ir kitos sudedamosios dalys nėra pažeistos, pavyzdžiui, įtrūkusios ar sulūžusios.**

**Jei atliekate darbus, kurių metu varžtas gali kliudyti paslėptus elektros laidus, tai elektrinį įrankį laikykite už izoliuotų rankenų.** Prisilietus prie laido, kuriuo teka elektros srovė, metalinėse prietaiso dalyse gali atsirasti įtampa ir trenkti elektros smūgis.

**Atkreipkite dėmesį į paslėptus elektros laidus, dujų vamzdžius ir vandentiekio vamzdžius.** Prieš pradėdami dirbti, darbo sritį patikrinkite, pvz., metalo iešikliu.

  Dirbkite su klausos apsaugos priemonėmis.

**Dirbkite su asmeninėmis apsaugos priemonėmis. Atitinkamai pagal atliekamą darbą užsidėkite viso veido apsaugos priemonės, akių apsaugos priemonės ar apsauginius akinius. Jei nurodyta, užsidėkite apsauginį respiratorių nuo dulkių, klausos apsaugos priemonės, apsaugines pirštines ir specialią prijuostę, kuri apsaugos jus nuo smulkių šlifavimo ir ruošinio dalelių.** Akys turi būti apsaugotos nuo skriejančių svetimkūnių, atsirandančių atliekant įvairius darbus. Respiratorius arba apsauginė kaukė turi išfiltruoti darbo metu kylančias dulkes. Dėl ilgalaikio ir stipraus triukšmo poveikio galite prarasti klausą.

**Dirbdami aukštyje, atitverkite plotą po darbo sritimi ir visada apsaugokite elektrinį įrankį ir ruošinį, kad nenukristų.**

**Elektrinį įrankį naudokite tik ant stabilaus darbo paviršiaus ir pasirūpinkite saugia padėtimi.**

**Įtvirtinkite ruošinį.** Saugiau dirbti, kai ruošinys įtvirtintas veržimo įrangoje nei laikomas rankoje.

**Tvirtai laikykite elektrinį įrankį.** Galimas trumpalaikis didelis reakcijos jėgų momentas.

**Neapdorokite medžiagų, kurių sudėtyje yra magnio.**

Kyla gaisro pavojus.

**Neapdorokite CFK (anglies pluoštu armuoto plastiko) ir medžiagų, kurių sudėtyje yra asbesto.** Šios medžiagos laikomos vėžį sukeliančiomis.

**Draudžiama prie elektrinio įrankio prisukti ar prikiedyti lenteles ar ženklus.** Pažeista izoliacija neapsaugo nuo elektros smūgio.

**Nenaudokite jokios papildomos įrangos, kurios specialiai nesukūrė arba neaprobavo elektrinio įrankio gamintojas.** Tai, kad papildomą įrangą galima pritvirtinti prie įrankio, nereiškia, kad bus saugu naudoti.

**Prieš kiekvieną naudojimą įsitikinkite, kad darbo įrankis yra saugiai įtvirtintas. Kai yra keturbriaunis įrankio griebtuvas su kiauryme, darbo įrankis turi būti papildomai fiksuojamas geometrinu užraktu.** Laisvi ar nesaugiai įtvirtinti darbo įrankiai gali atsilaisvinti ir būti išmetami. Tokiu atveju gresia sužeidimai.

**Nemetaliniais įrankiais reguliariai valykite elektrinio įrankio ventiliacines angas.** Variklio ventiliatorius j korpusą traukia dulkes. Jei metalo dulkių prisirenka per daug, iškyla elektros smūgio pavojus.

**Niekada iš arti nežiūrėkite į elektrinio įrankio lempos šviesą. Lempos šviesos niekada nenukreipkite į kitų netoli esančių žmonių akis.** Apšvietimo priemonės sukurtą spinduliuotę gali būti kenksminga akims.

**Nenukreipkite elektrinio įrankio į save, kitus asmenis, gyvūnus.** Aštrūs ir įkaitę darbo įrankiai kelia sužalojimo pavojų.

**Jei darbo įrankis užstrigo, elektrinį įrankį nedelsdami išjunkite. Elektrinio įrankio nejunkite iš naujo, kol darbo įrankis blokuojamas; priešingu atveju gali įvykti didelio reakcijos momento atatranka. Laikydami saugos nurodymų, nustatykite ir pašalinkite darbo įrankio blokavimo priežastį.** Galimos priežastys yra šios:

- Įrankis įstrigo ruošinyje
- Įrankis pralaužė apdirbamą medžiagą
- Elektrinio įrankio per didelė aprokva.

### **Akumulatoriaus (akumuliatorių bloko) naudojimas.**

**Šios saugos nuorodos taikomos tik 18 V FEIN ličio jonų AMPShare akumulatoriams!**

**Akumulatorių naudokite tik AMPShare partnerių gaminiuose.** AMPShare paženklinti 18 V akumulatoriai yra visiškai suderinami su šiais gaminiais:

- visais FEIN 18 V AMPShare sistemos gaminiais;
- visais 18 V AMPShare partnerių gaminiais.

**Dirbant su netinkamais, pažeistais, remontuotais, perdarytais, falsifikuotais ar kitų gamintojų akumulatoriais arba tokiais akumulatorius kraunant, iškyla gaisro ir (arba) sprogdimo pavojus.**

**Laikykitės rekomendacijų dėl akumuliatoriaus, pateiktų gaminio naudojimo instrukcijoje.** Tik taip galima saugiai naudoti akumuliatorių ir gaminį bei apsaugoti akumuliatoriaus nuo pavojingos perkrovos.

**Akumuliatorius įkraukite tik su krovikliais, kuriuos rekomenduoja FEIN arba vienas iš AMPShare partnerių.** Jei kroviklis, skirtas tam tikros rūšies akumuliatoriams krauti, naudojant su kitokiais akumuliatoriais, iškyla gaisro pavojus.

**akumuliatorius pateikiamas ne visai įkrautas.** Kad akumuliatorius veiktų visa galia, prieš pirmąjį naudojimą akumuliatorių kroviklyje visiškai įkraukite.

**Nenaudojamus akumuliatorius laikykite vaikams neprieinamoje vietoje.**

**Akumuliatorius išardyti, atidaryti ar pjaustyti draudžiama. Saugokite akumuliatorius nuo mechaninių smūgių.** Pažeidus akumuliatorių ar netinkamai jį naudojant, gali susidaryti kenksmingi garai ir ištekėti skystis. Garai gali sudirginti kvėpavimo takus. Akumuliatoriaus skystis gali sudirginti ir nudeginti odą.

**Jei ant odos patektų akumuliatoriaus skysčio, tuoj pat nuplaukite dideliu kiekiu vandens. Jei akumuliatorių skysčio patektų į akį, plaukite akis švariu vandeniu ir nedelsdami kreipkitės į gydytoją!**

**Jei akumuliatoriaus skysčio patektų ant gretimų daiktų, patikrinkite atitinkamas dalis. Saugokitės, kad nepatektų ant odos – mėvėkite apsaugines pirštines. Nuvalykite dalis su sausais popieriniais rankšluosčiais arba, jei reikia, pakeiskite dalis.** Išsiveržiantys garai gali sudirginti kvėpavimo takus. Akumuliatoriaus skystis gali sudirginti ir nudeginti odą.

**Nesujunkite akumuliatoriaus trumpuoju jungimu. Nelaikykite sąvaržėlių, monetų, raktų, vinių, varžtų ar kitokių metalinių daiktų arti ištraukto iš prietaiso akumuliatoriaus kontaktų.** Trumpai sujungus akumuliatoriaus kontaktus galima nusidenginti ar sukelti gaisrą.

**Aštrūs daiktai, pvz., vinys ar atsuktuvai, arba išorinė jėga gali pažeisti akumuliatorių.** Dėl to gali įvykti vidinis trumpasis jungimas ir akumuliatorius gali sudegti, pradėti rūkti, sprogti ar perkaisti.

**Niekada neatlikite pažeistų akumuliatorių techninės priežiūros darbų.** Visus akumuliatoriaus techninės priežiūros darbus turi atlikti gamintojas arba įgaliotosios remonto dirbtuvės.



**Saugokite akumuliatorių nuo karščio, pvz., taip pat ir nuo ilgalaikio saulės spindulių poveikio, ugnies, purvo, vandens ir drėgmės.** Kyla sprogimo ir trumpojo sujungimo pavojus.



**Akumuliatorių laikykite ir naudokite tik, kai aplinkos temperatūra yra tarp  $-20\text{ }^{\circ}\text{C}$  ir  $+50\text{ }^{\circ}\text{C}$ .** Nepalikite akumuliatoriaus, pvz., vasarą, automobilyje. Kai temperatūra  $< 0\text{ }^{\circ}\text{C}$ , priklausomai nuo įrenginio gali būti ribotas našumas.

**Įkraukite akumuliatorių tik aplinkos temperatūrai esant tarp  $0\text{ }^{\circ}\text{C}$  ir  $+35\text{ }^{\circ}\text{C}$ .** Akumuliatorių su USB jungtimi įkraukite ja tik, kai aplinkos temperatūra yra tarp  $+10\text{ }^{\circ}\text{C}$  ir  $+35\text{ }^{\circ}\text{C}$ . Jeigu įkraunant temperatūra yra už leidžiamo diapazono ribų, gali sugesti akumuliatorius ir kilti gaisras.

**Atsargiai ekliktės su išeikovtais akumuliatoriais. Akumuliatoriai yra pavojaus šaltinis, nes jie gali būti labai aukštos trumpojo jungimo srovės priežastis.** Net kai ličio jonų akumuliatoriai atrodo išeikovti, jie niekada neišeikovjami visiškai.

**Nepanardinkite akumuliatoriaus į skysčius, pvz., (sūrų) vandenį ar gėrimus. Dėl sąlyčio su skysčiais akumuliatorius gali sugesti.** Dėl to gali susidaryti karštis, dūmai, akumuliatorius gali užsidegti ir sprogti. Nebenaudokite akumuliatoriaus ir kreipkitės į FEIN įgaliotas remonto dirbtuves.

**Nenaudokite pažeisto akumuliatoriaus. Akumuliatoriaus naudojimą reikia iš karto nutraukti, kai pastebimos nebūdingos savybės, pvz., kvapo susidarymas, karštis, spalvos pasikeitimas arba deformacija.** Tešiant naudojimą, akumuliatorius gali įkaisti, išskirti dūmus, užsidegti arba sprogti.

**Akumuliatoriaus neatidarykite, nesuspauskite, neperkaitinkite ir nesudeginkite.** Nesilaikant šio nurodymo, kyla nudegimo ir gaisro pavojus. Vykdykite gamintojo instrukcijas.

**Degančius ličio jonų akumuliatorius gesinkite vandeniu, smėliu arba priešgaisrine antklode.**

**Venkite fizinį smūgių / poveikių. Smūgiai ir daiktų patekimas gali pažeisti akumuliatorius.** Dėl to gali susidaryti nesandarumai, karštis, dūmai, akumuliatorius gali užsidegti ir sprogti.

**Niekada nepalikite krautis akumuliatorių neprižiūrimą per naktį.** Nesilaikant nurodymo, tam tikromis aplinkybėmis kyla gaisro ir sprogimo pavojus.

**Akumuliatorių iš originalios pakuotės išimkite tik tada, kai jį reikia naudoti.**

**Akumuliatorių išimkite tik tada, kai elektrinis įrankis išjungtas.**

**Prieš pradėdami elektrinio įrankio priežiūros ar remonto darbus, išimkite iš jo akumuliatorių.** Netikėtai įsijungus elektriniam įrankiui, iškyla sužalojimų pavojus.

**Saugokite akumuliatorių nuo drėgmės ir vandens.** Užterštas akumuliatoriaus ir elektrinio įrankio jungtis nuvalykite sausa ir švaria šluoste.

**Prieš transportuodami ir sandėliuodami elektrinį įrankį, išimkite akumuliatorių.**

**Laikykitės FEIN arba AMPShare partnerių kroviklių naudojimo instrukcijose pateiktų saugos nuorodų.**

**Vibracijos ir triukšmo emisijos vertės**

Šioje instrukcijoje pateiktos vibracijos ir triukšmo emisijos vertės buvo išmatuotos pagal EN 62841 standartizuotą matavimo metodą ir lyginant tarpusavyje elektrinius įrankius jas galima naudoti. Jos skirtos vibracijos ir triukšmo emisijos poveikiui preliminariai įvertinti.



Nurodytos vibracijos ir triukšmo emisijos vertės atitinka pagrindinius elektrinio įrankio naudojimo atvejus.

Tačiau jeigu elektrinis įrankis naudojamas kitokiai paskirčiai, su kitokiais darbo įrankiais arba jeigu jis nepakankamai techniškai prižiūrimas, bendros vibracijos vertės ir triukšmo emisijos vertės gali kisti. Tai įvertinus, vibracijos ir triukšmo emisijos poveikis per visą darbo laiką galimai žymiai padidės. Norint tiksliai įvertinti vibracijos ir triukšmo emisijos poveikį, reikia atsižvelgti ir į laiką, per kurį prietaisas buvo išjungtas arba, nors ir veikė, bet nebuvo naudojamas. Tai įvertinus, vibracijos ir triukšmo emisijos poveikis per visą darbo laiką galimai žymiai sumažės.

**⚠** Operatoriui nuo vibracijos ir triukšmo emisijos poveikio apsaugoti paskirkite papildomas apsaugos priemones, pvz.: elektrinių ir darbo įrankių techninę priežiūrą, rankų šildymą, darbo eigos organizavimą.

### Kaip elgtis su kenksmingomis dulkėmis

Šiuo įrankiu apdorojant medžiagas susidaro dulksės. Pavojaus gali būti dulksės, pvz., asbesto ir medžiagų, kurių sudėtyje yra asbesto, dažų, kurių sudėtyje yra švino, metalų, kai kurių rūšių medienos, mineralų, medžiagų, kurių sudėtyje yra uolienu, silikato dalelių, dažų tirpiklių, medienos apsaugos priemonių, neapaugančių dažų. Įkvėpus tokių dulkių ir nuo sąlyčio su tokiomis dulkėmis gali kilti alerginės reakcijos, kvėpavimo takų ligos, vėžiniai susirgimai ir vaisingumo sutrikimai. Rizika, kylanti įkvėpus dulkių, priklauso nuo dulkių koncentracijos darbo vietoje. Naudokite esamoje situacijoje tinkamą įrangą susidarančioms dulkėms nusiurbti bei asmenines apsaugos priemones ir pasirūpinkite geru vėdinimu darbo vietoje. Medžiagas, kurių sudėtyje yra asbesto, apdoroti patikėkite specialistams.

Medienos ir lengvųjų metalų dulksės, karšti šlifavimo dulkių ir cheminių medžiagų mišiniai, esant nepalankioms sąlygoms, gali savaime užsidegti ar sukelti sprogimą. Saugokite, kad kibirkščių srautas nebūtų nukreiptas į dulkių surinkimo dėžutę, kad elektrinis įrankis ir šlifuojamas ruošinys neįkaistų; laiku ištuštinkite dulkių surinkimo dėžutę, laikykitės ruošinio gamintojo pateiktą apdorojimo nuorodų bei jūsų šalyje galiojančių atitinkamų medžiagų apdorojimo taisyklių.

### Valdymo nuorodos.

Sukimosi krypties perjungiklįjunkite tik tada, kai variklis nesisuka.

Apie šiluminę perkrovą praneša mirksintys šviesadiodžiai indikatoriai elektrinio įrankio rankenoje. Jei perkraunamas, elektrinis įrankis išsijungia savaime.

**⚠** **ĮSPĖJIMAS** Nudėgimo pavojus. Naudojimo metu darbo įrankis gali įkaisti.

Palaukite, kol darbo įrankis atvės:

- kaip padedate elektrinį įrankį,
- prieš keisdami įrankį.

Sukimosi krypties perjungiklį nustatykite į vidurinę padėtį, kad, pvz., transportuodami, išvengtumėte netikėto įjungimo.

Į veržlę ar varžtą įremkite tik išjungtą elektrinį prietaisą, nes besisukantis darbo įrankis gali nuslysti.

Įsukimo ir išsukimo metu elektrinį įrankį laikykite varžto atžvilgiu vertikaliai 90° kampu.

Jei elektrinis įrankis pridedamas įkypai, gali būti sugadinama varžto galvutė ir jėga neperduodama į varžtą.

Jei smūgiavimas trunka bereikalingai ilgai, labiau dėvėsi elektrinis įrankis.

Kiekvienu atveju nustatykite, kaip ilgai reikia dirbti su smūgiu, ir patikrinkite faktiškai pasiektą užveržimo momentą dinamometriniu raktu.

Orientacinės smūgiavimo trukmės vertės pateiktos 12 psl. esančioje diagramoje.

Rekomenduojami smūginio suktuvo nustatymai pagal varžtų dydį:

| ASCD18-1000W34 AS (**) |                        |          |                |
|------------------------|------------------------|----------|----------------|
| Pakopa                 | M <sub>maks</sub> [Nm] | Varžto Ø | Stiprumo klasė |
| 6                      | 1050                   | ≥ M 27   | ≥ 8.8          |
| 5                      | 900                    | ≥ M 27   | ≥ 8.8          |
| 4                      | 750                    | ≥ M 24   | ≥ 8.8          |
| 3                      | 600                    | ≥ M 22   | ≥ 8.8          |
| 2                      | 450                    | ≥ M 20   | ≥ 8.8          |
| 1                      | 300                    | ≥ M 18   | ≥ 8.8          |

**ASCD18-1000W34 AS (\*\*):** Su pereinamuoju adapteriu iš 3/4" į 1/2" naudokite smūginį suktuvą ne didesne nei 3 pakopa (600 Nm).

| ASCD18-300W2 AS (**) |                        |          |                |
|----------------------|------------------------|----------|----------------|
| Pakopa               | M <sub>maks</sub> [Nm] | Varžto Ø | Stiprumo klasė |
| 6                    | 290                    | ≥ M 18   | ≥ 8.8          |
| 5                    | 210                    | ≥ M 16   | ≥ 8.8          |
| 4                    | 135                    | ≥ M 14   | ≥ 8.8          |
| 3                    | 85                     | ≥ M 12   | ≥ 8.8          |
| 2                    | 50                     | ≥ M 10   | ≥ 8.8          |
| 1                    | 25                     | ≥ M 8    | ≥ 8.8          |

### Apsauga nuo nukritimo

Darbams aukštyje FEIN kaip papildomą įrangą siūlo gaminio apsaugai nuo nukritimo tinkamus apsauginius įtaisus.

**⚠** **ĮSPĖJIMAS** Neviršykite didžiausios apkrovos, nurodytos ant apsaugos nuo

nukritimo. Priešingu atveju gali įvykti sunkių arba mirtinų sužalojimų.



Laikykitės saugos informacijos ir instrukcijų, pridedamų prie apsaugos nuo nukritimo.

Apsauga nuo nukritimo prie numatyto elektrinio įrankio tvirtinimo taško prijunkite tik taip, kaip parodyta čia (žr. psl. 11).

### Kaip elgtis su akumulatoriumi.

Akumulatorius įkraukite tik temperatūrose ribose nuo 0 °C ... +35 °C (32 °F ... 95 °F). Akumulatoriaus temperatūra įkrovimo operacijos pradžioje turi būti įkrovimo temperatūrose ribose.

## Akumulatoriaus įkrovos indikatorius (žr. 10 psl.).

Akumulatoriaus įkrova gali būti rodoma žaliais šviesadiodžiais akumulatoriaus įkrovos indikatoriais. Paspauskite akumulatoriaus įkrovos mygtuką  arba  akumulatoriaus įkrovai parodyti.

Jei paspaudus akumulatoriaus įkrovos mygtuką nešviečia nė vienas šviesadiodis indikatorius, vadinasi akumulatorius yra pažeistas ir jį reikia pakeisti.

## Transportavimas

Ličio jonų akumuliatorių gabenimui taikomos pavojingų krovinių gabenimą reglamentuojančių įstatymų nuostatos. Naudotojas akumuliatorius gali be papildomų reikalavimų neribojamai gabenti kelių transportu.

Jei siunčiant pasitelkiami tretieji asmenys (pvz., oro transportas, ekspedijavimo įmonė), būtina atsižvelgti į pakuotei ir ženkliniui taikomus ypatingus reikalavimus. Būtina, kad rengiant siuntą dalyvautų pavojingų krovinių gabenimo specialistas.

Siųskite tik tokius akumuliatorius, kurių nepažeistas korpusas. Apklijuokite kontaktus ir supakuokite akumuliatorių taip, kad jis pakuotėje nejudėtų. Taip pat laikykitės ir esamų papildomų nacionalinių taisyklių.

## Techninė priežiūra ir remonto dirbtuvės.



Esant ekstremalioms eksploataavimo sąlygoms, apdorojant metalus elektrinio įrankio viduje gali susikaupti laidžių dulkių.

Elektrinio įrankio vidų per ventiliacines angas dažnai prapūskite sausu suslėgtu oru, kuriame nėra alyvos. Gaminis kurie lietsi su asbestu, draudžiama perduoti remontui. Asbestu užterštus gaminius šalinkite pagal jūsų šalyje asbesto turinčių atliekų tvarkymą reglamentuojančius teisės aktus.

Jei reikia remontuoti FEIN elektrinius įrankius ir papildomą įrangą, prašome kreiptis į FEIN klientų aptarnavimo skyrių. Adresą rasite internete [www.fein.com](http://www.fein.com).

Atnaujinkite pasenusius ir nusitrynusius lipdukus ir išpėjamąsias nuorodas.

Šio elektrinio įrankio atsarginių dalių naujausią sąrašą rasite internete [www.fein.com](http://www.fein.com).

Naudokite tik originalias atsargines dalis.

**Šias dalis, jei reikia, galite pakeisti patys:**

darbo įrankius, akumuliatorių

## Techninė priežiūra ir valymas

Akumulatoriaus ventiliacines angas ir jungtis valykite minkštu, švariu ir sausu teptuku.

- Akumulatoriui valyti nenaudokite cheminių medžiagų.

## Įstatyminė garantija ir savanoriška gamintojo garantija.

Gaminiui įstatyminė garantija suteikiama pagal šalyje, kurioje buvo pateiktas rinkai, galiojančius įstatyminius aktus. Be to, FEIN suteikia garantiją pagal FEIN gamintojo garantinį raštą.

Jūsų elektrinio įrankio tiekiamame komplekte gali būti tik dalis šioje naudojimo instrukcijoje aprašytos ar pavaizduotos papildomos įrangos.

## Atitikties deklaracija.

**CE deklaracija** galioja tik Europos Sąjungos ir ELPA (Europos laisvosios prekybos asociacijos) šalyse ir tik ES arba ELPA rinkai skirtiems gaminiams. Pateikus gaminį į ES rinką, UKCA ženklas netenka galios.

**UKCA deklaracija** galioja tik Jungtinės Karalystės (Anglijos, Velso ir Škotijos) rinkai ir tik Jungtinės Karalystės rinkai skirtiems produktams. Pateikus gaminį į JK rinką, CE ženklas netenka galios.

Firma FEIN savo atsakomybės ribose patvirtina, kad šis produktas atitinka šios instrukcijos paskutiniame puslapyje nurodytus specialiuosius reikalavimus.

Techninė byla laikoma:

C. & E. Fein GmbH

Hans-Fein-Straße 81

73529 Schwäbisch Gmünd-Bargau, Germany

## Aplinkosauga, šalinimas.



**Nemeskite akumuliatorių į buitinių atliekų konteinerius!**

Pakuotės, nebetinkami naudoti elektriniai įrankiai ir papildoma įranga turi būti perdirbami aplinkai nekenksmingu būdu.

Utilizuoti atiduokite tik išsikrovusius akumuliatorius.























Jei akumulatoriai nėra visiškai išsikrovę, kad apsaugotumėte nuo trumpojo jungimo, kištukines jungtis izoliuokite lipniąja juosta.









**Ne ES šalims:**



Pagal Europos direktyvą 2006/66/EB sugedę ir išseikvoti akumulatoriai turi būti surenkami atskirai ir perdirbami aplinkai nekenksmingu būdu.

## Oriģinālās lietošanas pamācības tulkojums.

### Lietotie simboli, saīsinājumi un jēdzieni.

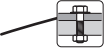
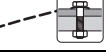
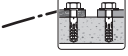
| Simbols, apzīmējums  | Izskaidrojums   |
|--|---|
|    | Noteikti izlasiet izstrādājumam pievienotos dokumentus, tai skaitā lietošanas pamācību un vispārējos drošības noteikumus.                                       |
|    | AMPSHare ir kopīga akumulatoru sistēma, ar kuru varat lietot daudz profesionālu zīmolu instrumentus, izmantojot tikai vienu akumulatoru.                        |
|    | Nepieskarieties elektroinstrumenta rotējošajām daļām.   |
|    | Ievērojiet blakusesošajā tekstā vai grafiskajā attēlā sniegtos norādījumus!   |
|    | Vispārēja aizlieguma zīme. Šāda darbība ir aizliegta.   |
|    | Pirms šīs darba operācijas izņemiet akumulatoru no elektroinstrumenta. Pretējā gadījumā elektroinstrumenti var pēkšņi sākt darboties, radot savainojumus.       |
|    | Darba laikā izmantojiet ierīces acu aizsardzībai.   |
|    | Darba laikā izmantojiet ierīces ausu aizsardzībai.  |
|    | Darba laikā izmantojiet roku aizsargu.  |
|    | Nemēģiniet uzlādēt bojātus akumulatorus.  |
| <br> | Aizsargājiet akumulatoru no karstuma, piemēram, no pastāvīgas saules gaismas, uguns, netīrumiem, ūdens un mitruma.  |
|    | Ievērojiet blakusesošajā tekstā sniegtos norādījumus!   |
|   | Papildu informācija.  |
|    | Noturvirsma   |
|    | Ieslēgt   |
|    | Izslēgt   |
|    | Šis apzīmējums norāda uz elektroinstrumenta atbilstību Eiropas Kopienas direktīvām.   |
|    | Apstiprina elektroinstrumenta atbilstību Lielbritānijas (Anglija, Velsa, Skotija) direktīvām.   |
|    | Šis simbols liecina, ka izstrādājums ir sertificēts ASV un Kanādā.  |
|    | Apliecina elektroinstrumenta atbilstību Muitas Savienības (Baltkrievija, Krievija, Kirgizstāna, Kazahstāna un Armēnija) nacionālajiem tehniskajiem noteikumiem. |
|  <b>BRĪDINĀJUMS</b>  | Šis norādījums ir saistīts ar iespējamu bīstamu situāciju, kas var izraisīt smagu savainojumu vai pat nāvi.   |

| Simbols, apzīmējums  | Izskaidrojums  |
|--|--|
|  | Reciklēšanas zīme: šādi tiek apzīmēti atkārtoti pārstrādājami materiāli  |
|  | Nolietotie elektroinstrumenti, kā arī citi elektrotehniskie un elektriskie izstrādājumi jāsavāc atsevišķi un jānogādā otrreizējai pārstrādei apkārtējai videi nekaitīgā veidā. |
|  | Apzīmē otrreiz pārstrādājamus iepakojumus un produktus, kuri ir jāsavāc un jālikvidē atsevišķi.  |
|  | Akumulatora tips   |
|  | Uzlādes ierīces tips   |
|   | Svars atbilstoši EPTA-Procedure 01   |
|  | Neliels griešanās ātrums   |
|  | Liels griešanās ātrums   |
|  | Griezes moments cietas pamatnes gadījumā, piemēram, izmantojot skrūves un uzgriežņus ar aplāksni (atkarībā no skrūvju diametra un stingrības)                                  |
|  | Griezes moments elastīgas pamatnes gadījumā, piemēram, kā pamatni izmantojot automašīnu aploces, atspērgredzenus un diskveida atsperes   |
|  | Griezes moments mikstas pamatnes gadījumā, piemēram, kā pamatni izmantojot koku (atkarīgs no skrūvju diametra un garuma) un svina vai šķiedru materiāla diskus                 |
| (**)   | Var saturēt ciparus vai burtus   |
| ***  | Daļējs piegādes komplekts  |
| (Ax - Zx)  | Marķēšana iekšējām vajadzībām  |

| Apzīmējums  | Starptautiskā mērvienība                                    | Izskaidrojums  |
|---|---|--|
| $U$   | V <sub>---</sub>  | Elektriskais līdzspriegums   |
| $f$   | Hz  | Frekvence  |
| $n_0$   | /min, min <sup>-1</sup> , rpm, r/min                        | Griešanās ātrums brīvgaitā (ar pilnīgi uzlādētu akumulatoru)                                   |
| $n_s$   | /min, min <sup>-1</sup>                                     | Triecienu biežums  |
| $M_{...}$   | Nm  | Griezes moments (cietam skrūvēšanas režīmam)   |
| $T_{CHARGE}$  | °C  | Pieļaujamā vides temperatūra uzlādes laikā   |
|  | inch  | Darbinstrumenta turētājs: sešstūra ligzda  |
|  | inch  | Darbinstrumenta turētājs: četrstūra kāts   |
| $\emptyset$   | mm  | Apalās daļas diametrs  |
| $L_{pA}$  | dB  | Trokšņa spiediena līmenis  |
| $L_{wA}$  | dB  | Trokšņa jaudas līmenis   |
| $L_{pCpeak}$  | dB  | Trokšņa spiediena piķa vērtību līmenis   |
| $K_{...}$   |   | Izkliede   |
| $a$   | m/s <sup>2</sup>  | Vibrācijas paātrinājuma vērtība atbilstoši standartam EN 62841 (vektoru summa trim virzieniem) |
| $a_h$   | m/s <sup>2</sup>  | Kopējā svārstību paātrinājuma aritmētiskā vidējā vērtība                                       |
|   | m, s, kg, A, mm, V, W, Hz, N, °C, dB, min, m/s <sup>2</sup> | Pamata un atvasinātās mērvienības atbilst starptautiskajai mērvienību sistēmai <b>SI</b> .     |

## Jūsu drošībai.

### **⚠ BRĪDINĀJUMS** Uzmanīgi izlasiet visus drošības noteikumus un

**norādījumus.** Drošības noteikumu un norādījumu neievērošana var radīt priekšnoteikumus elektriskajam triecienam, izraisīt aizdegšanos un/vai būt par cēloni smagam savainojumam.

**Uzglabājiet drošības noteikumus un norādījumus turpmākai izmantošanai.**

 Nelietojiet šo elektroinstrumentu, pirms uzmanīgi un ar pilnīgu izpratni nav izlasīta šī lietošanas pamācība, kā arī tai pievienotie „Vispārējie drošības noteikumi“ (izdevuma numurs 3 41 30 465 06 0). Uzglabājiet minētos pavaddokumentus turpmākai izmantošanai un elektroinstrumenta tālāknoodošanas vai pārdošanas gadījumā nododiet tos jaunajam īpašniekam. Ievērojiet arī spēkā esošos nacionālos darba aizsardzības likumdošanas aktus.

### **Elektroinstrumenta pielietojums:**

ar roku vadāms triecienskrūvgriezis skrūvju ieskrūvēšanai un izskrūvēšanai, kā arī uzgriežņu pieskrūvēšanai un atskrūvēšanai, kas lietojams bez ūdens pievadīšanas kopā ar firmas FEIN izmantošanai atļautajiem darbinstrumentiem un piederumiem no nelabvēlīgiem laika apstākļiem pasargātās vietās. Nelabvēlīgos darba apstākļos var parādīties instrumenta darbības traucējumi, kas var izpausties kā īslaicīga kļūme, funkciju ierobežojumi vai darbības traucējumi izvēlētajā lietošanas režīmā un kuru novēršanai ir nepieciešama lietotāja iejaukšanās.

### **Īpašie drošības noteikumi.**

**Nelietojiet bojātu elektroinstrumentu.** Katru reizi pirms elektroinstrumenta lietošanas pārbaudiet korpusu un pārējos komponentus, vai tie nav bojāti (piemēram, attiecībā uz plaisām vai pīsumiem).

**Veicot darbu, kura laikā ieskrūvējamā skrūve var skart slēptus elektriskos vadus, turiet instrumentu tikai aiz izolētajām virsmām.** Darbinstrumentam skarot spriegumnesošu vadus, spriegums var nonākt arī uz elektroinstrumenta metāla daļām un kļūt par cēloni elektriskajam triecienam.

**Ievērojiet piesardzību, strādājot vietās, kuru tuvumā var būt slēpti elektriskie vadi, kā arī gāzes vai ūdens cauruļvadi.** Pirms darba pārbaudiet šādas vietas, izmantojot, piemēram, metālmeklētāju.

 Darba laikā izmantojiet ierīces ausu aizsardzībai.

**Lietojiet individuālos darba aizsardzības līdzekļus.** Atkarībā no veicamā darba rakstura izvēlieties pilnu sejas aizsargu, noslēdzošās aizsargbrilles vai parastās aizsargbrilles. Lai aizsargātos no lidojošajām slīpēšanas darbinstrumenta un apstrādājamā materiāla daļiņām, pēc vajadzības lietojiet putekļu aizsargmasku, ausu aizsargus un aizsargcimdus vai arī īpašu priekšautu. Lietotāja acis jāpasargā no lidojošajiem

svešķermeņiem, kas dažkārt rodas darba gaitā. Putekļus aizsargmaskai vai respiratoram jāpasargā lietotāja elpošanas ceļi no putekļiem, kas veidojas darba laikā. Ilgstoši atrodoties stipra trokšņa iespaidā, var rasties paliekoši dzirdes traucējumi.

**Strādājot augstumā, norobežojiet laukumu zem darba zonas un vienmēr nodrošiniet elektroinstrumentu un apstrādājamo materiālu pret nokrišanu.**

**Izmantojiet elektroinstrumentu tikai uz stabilas darba virsmas un rūpējieties par drošu un stabilu stāju.**

**Nostipriniet apstrādājamo priekšmetu.** Spļierīcē iestiprināts priekšmets ir apstrādājams daudz drošāk, nekā tad, ja tas tiek turēts ar roku.

**Stingri turiet elektroinstrumentu.** Darba gaitā uz strādājošās personas rokām var īslaicīgi iedarboties ievērojams griezes moments.

**Neapstrādājiet magniju saturošus materiālus.** Var notikt aizdegšanās.

**Neapstrādājiet CFK (plastmasu ar oglekļa šķiedru stieģrojumu) un azbestu saturošus materiālus.** Tiek uzskatīts, ka šādi materiāli var izraisīt vēzi.

**Nav atļauts pie elektroinstrumenta pieskrūvēt vai piekniedēt marķējuma plāksnītes un apzīmējumus.** Bojātā izolācija nenodrošina pietiekošu aizsardzību pret elektrisko triecienu.

**Neizmantojiet piederumus, kas nav īpaši izstrādāti šim elektroinstrumentam vai ieteikti lietošanai kopā ar to.** Piederuma drošu lietošanu vēl nenosaka apstākļi, ka to var iestiprināt elektroinstrumentā.

**Ik reizi pirms lietošanas pārlicinieties, ka nomaināmais darbinstruments ir droši iestiprināts.** Izmantojot cetrstūrveida darbinstrumenta turētāju ar urbumu, nomaināmais darbinstruments papildus jānostiprina atbilstoši tā formai. Valģi vai nepietiekoši stingri nostiprināti nomaināmie darbinstrumenti var tikt izmesti no stiprinājuma. Tas var radīt savainojumus.

**Regulāri tīriet elektroinstrumenta ventilācijas atveres, izmantojot nemetāla rīkus.** Dzinēja dzesēšanas ventilators ievēl putekļus elektroinstrumenta korpusā. Metāla putekļu uzkrāšanās korpusā var būt par cēloni paaugstinātai elektrobīstamībai.

**Neskatieties elektroinstrumenta apgaismošanas lampas gaismā no neliela attāluma. Neviziet apgaismošanas lampas gaismu acīs citām tuvumā esošajām personām.** Apgaismošanas lampas radītais starojums var izradīties kaitīgs acīm.

**Nevērsiet elektroinstrumentu pret sevi, citām personām vai mājdzīvniekiem.** Asie var karstie darbinstrumenti var izraisīt savainojumus.

**Ja nomaināmais darbinstruments iestrēgst, nekavējoties izslēdziet elektroinstrumentu. Neieslēdziet elektroinstrumentu, kamēr nomaināmais darbinstruments paliek iestrēdzis, jo tas var izraisīt atsitienu ar lielu reaktīvo momentu. Nosakiet un novērsiet nomaināmā darbinstrumenta iestrēgšanas cēloni, ievērojot drošības noteikumus.** Iespējamie iestrēgšanas cēloņi var būt šādi:

- nomaināmā darbinstrumenta sašķiešanās apstrādājamajā priekšmetā,



- apstrādājamā materiāla caurlaušana,
- elektroinstrumenta pārslogošana.

### **Akumulatoru (bloku) lietošana un pareiza apiešanās ar tiem.**

Šie drošības norādījumi attiecas tikai uz 18 V FEIN litiņa jonu AMPShare akumulatoriem.

Izmantojiet akumulatoru tikai no AMPShare partneris. AMPShare marķētie 18 V akumulatori ir pilnībā saderīgi ar šādiem produktiem:

- visi FEIN-18 V-AMPShare-System produkti;
- visi 18 V produkti no AMPShare partneriem.

**Strādājot un lādējot nepareizus, bojātus, labotus vai atjaunotus akumulatorus, atdarinājumus un trešo pušu izstrādājumus, pastāv ugunsgrēka un/vai sprādziena risks.**

**Ievērojiet izstrādājuma lietošanas instrukcijā sniegtos ieteikumus par akumulatoru.** Tas ir vienīgais veids, kā akumulatoru un izstrādājumu var droši lietot, un akumulatori ir aizsargāti no bīstamas pārslodzes.

**Uzlādējiet akumulatorus tikai ar FEIN vai kāda AMPShare partnera ieteiktiem lādētājiem.** Lādētājs, kas piemērots noteikta tipa akumulatoram, var izraisīt aizdegšanās draudus, ja to izmanto kopā ar citiem akumulatoriem.

**Akumulators tiek piegādāts daļēji uzlādēts.** Lai nodrošinātu pilnu akumulatora veikspēju, pirms pirmās lietošanas pilnībā uzlādējiet to lādētājā.

**Glabājiet akumulatorus bērniem nepieejamā vietā.**

**Akumulatorus nedrīkst izjaukt, atvērt vai spasiēt. Nepakļaujiet akumulatorus mehāniskiem triecieniem.** Akumulatora bojājumi un nepareiza lietošana var izraisīt kaitīgu tvaiku un šķidrumu noplūdi. Tvaiki var kairināt elpceļus. Akumulatora šķidruma noplūde var izraisīt ādas kairinājumu vai apdegumus.

**Ja āda saskaras ar akumulatora šķidrumu, nekavējoties noskalojiet to ar lielu daudzumu ūdens. Ja akumulatora šķidrums iekļūst acī, izskalojiet acis ar tīru ūdeni un nekavējoties meklējiet medicīnisko palīdzību!**

**Ja akumulatora šķidrums ir nokļuvis uz blakus esošiem priekšmetiem, pārbaudiet skartās vietas. Izvairieties no saskares ar ādu, valkājot aizsargcimdus. Notīriet daļas ar sausu salveti vai, ja nepieciešams, nomainiet tās.** Tvaiku noplūde var kairināt elpceļus. Akumulatora šķidruma noplūde var izraisīt ādas kairinājumu vai apdegumus.

**Nepieļaujiet akumulatora īssavienojumu. Neizmantojot akumulatoru glabājiet drošā attālumā no papīra saspraudēm, monētām, atslēgām, naglām, skrūvēm vai citiem sīkiem metāla priekšmetiem, kas var izraisīt kontaktu savienošanos.** Īssavienojums starp akumulatora kontaktiem var izraisīt apdegumus vai aizdegšanos.

**Akumulatoru var bojāt asi priekšmeti, piemēram, naglas vai skrūvgrieži, vai ārēji spēki.** Var rasties iekšējs īssavienojums, un akumulators var apdegt, dūmot, eksplodēt vai pārkarst.

### **Nekad neveiciet bojātu akumulatoru apkopi.**

Akumulatoru apkopi drīkst veikt tikai ražotājs vai pilnvaroti apkopes punkti.



**Aizsargājiet akumulatoru no karstuma, piemēram, no pastāvīgas saules gaismas, uguns, netīrumiem, ūdens un mitruma.** Pastāv eksplozijas un īssavienojuma risks.



**Darbiniet un glabājiet akumulatoru tikai apkārtējās vides temperatūrā no -20 °C līdz +50 °C.** Neatstājiet akumulatoru automašīnā, piemēram, vasarā. Temperatūrā, kas ir zemāka par 0 °C, var būt ierīcei raksturīgi veikspējas ierobežojumi.

**Uzlādējiet akumulatoru tikai apkārtējās vides temperatūrā no 0 °C līdz +35 °C.** Uzlādējiet USB savienoto akumulatoru tikai tad, ja apkārtējās vides temperatūra ir no +10 °C līdz +35 °C. Uzlāde ārpus temperatūras diapazona var sabojāt akumulatoru vai palielināt aizdegšanās risku.

**Uzmanīgi rīkojieties ar izlādētiem akumulatoriem. Bīstamības avots ir akumulatori, jo tie var izraisīt ļoti lielu īssavienojuma strāvu.** Pat ja šķiet, ka litiņa jonu akumulatori ir izlādējušies, tie nekad neizlādējas pilnībā.

**Neiegremdējiet akumulatoru šķidrums, piemēram, sālsūdeni vai dzērienus. Saskare ar šķidrumiem var bojāt akumulatoru.** Tas var izraisīt karstumu, sadūmojumu, aizdegšanos vai akumulatora sprādzienu. Neturpiniet izmantot akumulatoru un sazinieties ar FEIN pilnvarotu servisa centru.

**Nelietojiet bojātu akumulatoru.** Akumulatora lietošana nekavējoties jāpārtrauc, tiklīdz tam rodas neparastas īpašības, piemēram, smarža, karstums, krāsas maiņa vai deformācija. Turpinot darbību, akumulatorā var rasties karstums un dūmi, tas var aizdegties vai eksplodēt.

**Neatveriet, nesaspiediet, nepārkarsējiet un nededziniet akumulatoru.** Ja tas netiek ievērots, pastāv apdegumu un ugunsgrēku risks. Ievērojiet ražotāja norādījumus.

**Dzēsiet degošos litiņa jonu akumulatorus ar ūdeni, smiltīm vai ugunsdzēsības segu.**

**Izvairieties no fiziskiem triecieniem/sitieniem. Triecieni un priekšmetu iekļūšana var sabojāt akumulatorus.** Tas var izraisīt noplūdes, karstumu, sadūmojumu, aizdegšanos vai akumulatora sprādzienu.

**Nekad neuzlādējiet akumulatoru bez uzraudzības visu nakti.** Pretējā gadījumā var rasties ugunsgrēka un sprādziena risks.

**Izņemiet akumulatoru no oriģinālā iepakojuma tikai tad, kad tas ir paredzēts lietošanai.**

**Izņemiet akumulatoru tikai tad, kad elektroinstrumenti ir izslēgti.**

**Pirms darba ar elektroinstrumentu izņemiet akumulatoru no elektroinstrumenta.** Ja elektroinstrumenti nejausi iedarbojas, pastāv ievainojumu risks.

**Sargājiet akumulatoru no mitruma un ūdens.** Notīriet akumulatora un elektroinstrumenta netīros savienojumus ar sausu un tīru drānu.

**Transportējot un uzglabājot elektroinstrumentu, izņemiet akumulatoru.**

## Ievērojiet drošības norādījumus, ko nodrošina FEIN vai AMPShare partneris.

### Vibroemisijas un trokšņu emisijas vērtības

Šajā instrukcijā norādītas vibroemisijas un trokšņu emisijas vērtības ir mēritas atbilstoši EN 62841 standartizēto mērīšanas metodi, un tās var tikt izmantotas dažādu elektroinstrumentu parametru salīdzināšanai. Tās ir piemērotas arī vibrāciju un trokšņu iedarbības sākotnējai novērtēšanai.

⚠ Norādītās vibroemisijas un trokšņu emisijas vērtības ir attiecināmas uz elektroinstrumenta galvenajām lietojuma sfērām.

Tomēr, ja elektroinstrumentu izmanto citiem pielietojumiem, ar citiem ievietojamajiem darbarīkiem vai ar nepietiekami veiktu apkopi, vibroemisijas un trokšņu emisijas vērtības var atšķirties. Tas var ievērojami palielināt vibrāciju un trokšņu radīto iedarbību visā darbu veikšanas laikā.

Lai precīzi novērtētu vibrāciju un trokšņu radīto iedarbību, jāņem vērā arī laiks, kurā ierīce ir izslēgta vai arī darbojas, bet faktiski netiek izmantota. Tas var ievērojami samazināt vibrāciju un trokšņu radīto iedarbību.

⚠ Nosakiet papildu drošības pasākumus ierīces lietotāja aizsardzībai pret vibrācijām un trokšņiem, piemēram, veicot elektroinstrumenta un ievietojamo darbarīku apkopi, uzturot siltas ierīces lietotāja plaukstas un organizējot darba procesu.

### Riskošanās ar veselībai kaitīgiem putekļiem

Ar šā instrumenta palīdzību veicot darbības, kuru rezultātā notiek materiāla daļiņu atdalīšanās, rodas putekļi, kas var būt bīstami veselībai.

Saskaršanās ar dažu materiālu putekļiem vai to ieelpošana var izraisīt alerģiskas reakcijas, elpošanas ceļu saslimšanas, vēzi un reproduktīvās sistēmas bojājumus; pie šādiem materiāliem pieder azbests un to saturoši materiāli, svina saturošas krāsas, metāli, dažas koka sugas, minerāli, akmens materiālos esošās silīkāta daļiņas, krāsu šķīdinātāji, koksnes konservanti un pretapaugšanas līdzekļi, ar kuriem tiek apstrādātas ūdens transportlīdzekļu zemūdens daļas. Saslimšanas riska pakāpe ir atkarīga no putekļu ieelpošanas ilguma. Lietojiet putekļu veidam atbilstošas uzsūkšanas ierīces un individuālo aizsargaprīkojumu, kā arī parūpējieties par labu ventilāciju darba vietā. Uzticiet azbestu saturošu materiālu apstrādi tikai profesionāļiem. Koka un vieglo metālu putekļi, kā arī karsts apstrādājamā materiāla putekļu un dažu ķīmisko vielu maisījums noteiktos nelabvēlīgos apstākļos var izraisīt aizdegšanos vai sprādzienu. Nepieļaujiet dzirksteļu lidošanu putekļu konteinerā virzienā, kā arī elektroinstrumenta un apstrādājamā materiāla pārkaršanu, savlaicīgi iztukšojiet putekļu konteineru; ņemiet vērā apstrādājamā materiāla ražotāja sniegtos norādījumus par materiāla apstrādi un Jūsu valstī spēkā esošos priekšrakstus, kas attiecas uz apstrādājamo materiālu.

### Norādījumi lietošanai.

Pārvietojiet griešanās virziena pārslēdzēju tikai laikā, kad nedarbojas dzinējs.

Par elektroinstrumenta termisko pārslodzi liecina mirgojoša mirdzdiode uz tā roktura.

Pārslodzes gadījumā elektroinstrumentis izslēdzas.

### ⚠ BRĪDINĀJUMS Apdeguma briesmas! Nomaināmais

#### darbinstruments lietošanas laikā var sakarst.

Nogaidiet, līdz nomaināmais darbinstruments ir atdzisis:

- pēc elektroinstrumenta novietošanas,
- pirms darbinstrumenta nomaņas.

Lai novērstu instrumenta nejašu ieslēgšanos, piemēram, transportēšanas laikā, pārvietojiet griešanās virziena pārslēdzēju vidējā stāvoklī.

Novietojiet elektroinstrumentu uz uzgriežņa vai skrūves galvas tikai laikā, kad tas ir izslēgts, jo rotējošs darbinstruments var noslidēt no skrūvējamā objekta.

Ieskrūvējot un izskrūvējot skrūves, turiet elektroinstrumentu 90° leņķī (perpendikulāri) attiecībā pret skrūves galvu.

Slipi turot elektroinstrumentu, var tikt bojāta skrūves galva, un griezes moments netiek pārvadīts uz skrūvi. Nevajadzīgi liels triecienu darbības laiks veicina elektroinstrumenta nolietošanu.

Nosakiet triecienu darbības laiku attiecīgajam skrūvēšanas gadījumam un kontrolējiet reālo pievilkšanas momentu, izmantojot griezes momenta mērīšanas atslēgu.

Noturēšanas vērtība atkarībā no triecienu darbības laika ir parādīta diagrammā lappusē 12.

Ieteikumi triecienskrūvgrieža iestatīšanai atkarībā no skrūvju lieluma:

| ASCD18-1000W34 AS (**) |                         |           |                 |
|------------------------|-------------------------|-----------|-----------------|
| Pakāpe                 | M <sub>Maks.</sub> [Nm] | Skrūvju Ø | Stiprības klase |
| 6                      | 1050                    | ≥ M 27    | ≥ 8.8           |
| 5                      | 900                     | ≥ M 27    | ≥ 8.8           |
| 4                      | 750                     | ≥ M 24    | ≥ 8.8           |
| 3                      | 600                     | ≥ M 22    | ≥ 8.8           |
| 2                      | 450                     | ≥ M 20    | ≥ 8.8           |
| 1                      | 300                     | ≥ M 18    | ≥ 8.8           |

**ASCD18-1000W34 AS (\*\*):** Izmantojot samazinošo adapteri no 3/4" uz 1/2", darbiniet triecienskrūvgriezi ar griezes momentu, kas nepārsniedz pakāpi 3 (600 Nm).

| ASCD18-300W2 AS (**) |                         |           |                 |
|----------------------|-------------------------|-----------|-----------------|
| Pakāpe               | M <sub>Maks.</sub> [Nm] | Skrūvju Ø | Stiprības klase |
| 6                    | 290                     | ≥ M 18    | ≥ 8.8           |
| 5                    | 210                     | ≥ M 16    | ≥ 8.8           |
| 4                    | 135                     | ≥ M 14    | ≥ 8.8           |
| 3                    | 85                      | ≥ M 12    | ≥ 8.8           |
| 2                    | 50                      | ≥ M 10    | ≥ 8.8           |
| 1                    | 25                      | ≥ M 8     | ≥ 8.8           |

## Aizsargietais pret nokrišanu

Strādāšanai augstumā FEIN šim izstrādājumam piedāvā piemērotas aizsargietais pret nokrišanu, kas ir pieejamas kā piederums.



### **BRĪDINĀJUMS** Nepārsniedziet uz aizsargietais pret

**nokrišanu norādīto maksimālo slodzi.** Pretējā gadījumā pastāv risks gūt smagas vai pat nāvējošas traumas. Ievērojiet drošības norādījumus un instrukcijas, kas ir pievienotas aizsargietaisē pret nokrišanu. Pievienojiet aizsargietaisi pret nokrišanu šim mērķim paredzētajā stiprinājuma vietā elektroinstrumentā tikai tādā veidā, kādā tas ir parādīts šajā instrukcijā (skatīt lappusi 11).

### Apiešanās ar akumulatoru.

Akumulatora uzlādi veiciet tikai temperatūras diapazonā no 0 °C līdz +35 °C (32 °F – 95 °F). Uzlādes sākumā akumulatora temperatūrai jābūt akumulatora uzlādes temperatūras diapazonā.

### Akumulatora uzlādes līmeņa indikators (skatīt lappusi 10).

Uzlādes līmeni var parādīt zaļas gaismas diodes akumulatora uzlādes līmeņa indikatorā. Lai tiktu parādīts uzlādes līmenis, nospiediet uzlādes līmeņa indikatora taustiņu  vai .

Ja pēc uzlādes līmeņa indikatora taustiņa nospiešanas gaismas diodes nespīd, akumulators ir bojāts un ir jānomaina.

## Transportēšana.

Uz litija jonu akumulatoriem attiecas Bīstamo preču likuma prasības. Lietotājs var pārvadāt akumulatorus pa autoceļiem, neievērojot papildu prasības.

Kad to nosūta trešās puses (piem.,: gaisa transports vai ekspeditors), jāievēro īpašas prasības attiecībā uz iepakojumu un marķējumu. Šādā gadījumā, sagatavojot iepakojumu, jākonsultējas ar bīstamo kravu ekspertu. Pārvadājiet akumulatorus tikai tad, ja korpuss nav bojāts. Noņemiet atvērtnes kontaktus un iepakojiet akumulatoru tā, lai tas nepārvietotos iepakojumā. Lūdzu, ņemiet vērā arī visus citus valsts noteikumus.

## Uzturēšana darba kārtībā un klientu apkalpošanas dienests.



Ekstremālos darba apstākļos, izmantojot elektroinstrumentu metāla apstrādei, tā korpusa iekšpusē var uzkrāties strāvu vadoši putekļi. Pietiekoši bieži caur ventilācijas atverēm izpūti elektroinstrumenta iekšpusi ar sausu, saspiestu gaisu, kas nesatur eļļu.

Izstrādājumus, kas ir saskārušies ar azbestu, nedrīkst izmantot, veicot remontu. Uzturiet ar azbestu piesārņotus izstrādājumus atbilstoši valstī spēkā esošajiem priekšrakstiem par azbestu saturošu atkritumu utilizēšanu.

Ja lietojat FEIN elektriskos darbarīkus un piederumus, kam nepieciešams remonts, lūdzu, sazinieties ar FEIN klientu apkalpošanas dienestu. Adresi varat atrast vietnē [www.fein.com](http://www.fein.com).

Atjaunojiet brīdinošās uzlīmes uz instrumenta, ja tās ir novecojušas vai nolietojušas.

Šā elektroinstrumenta aktuālais rezerves daļu saraksts ir atrodams interneta vietnē [www.fein.com](http://www.fein.com).

Izmantojiet tikai oriģinālās rezerves daļas.

### Vajadzības gadījumā lietotājs var saviem spēkiem nomainīt šādas daļas:

nomaināmos darbinstrumentus, akumulatoru

### Apkope un tīrīšana.

Laiku pa laiku iztīriet gaisa atveres un akumulatora savienojumus ar mīkstu, tīru un sausu birstīti.

– Neizmantojiet ķīmiskas vielas akumulatora tīrīšanai.

## Garantija.

Garantija izstrādājumam tiek noteikta atbilstoši spēkā esošajai tās valsts likumdošanai, kurā izstrādājums ir ticis laists pārdošanā. Bez tam firma FEIN nosaka izstrādājumam garantiju atbilstoši FEIN garantijas deklarācijai.

Elektroinstrumenta piegādes komplektā var netikt iekļautas visas šajā lietošanas pamācībā aprakstītās un attēlotās daļas.

## Atbilstības deklarācija.

**CE apliecinājums** ir derīgs tikai Eiropas Savienības un EBTA (Eiropas Brīvās tirdzniecības asociācijas) valstīm un tikai izstrādājumiem, kas paredzēti ES vai EBTA tirgum. Pēc izstrādājuma laišanas ES tirgū UKCA zīme zaudē derīgumu.

**UKCA apliecinājums** attiecas tikai uz Lielbritānijas tirgu (Anglija, Velsa un Skotija) un tikai uz izstrādājumiem, kas paredzēti Apvienotās Karalistes tirgum. Pēc produkta laišanas ES tirgū CE zīme zaudē derīgumu. Firma FEIN ar pilnu atbildību deklarē, ka šis izstrādājums atbilst šīs lietošanas pamācības pēdējā lappusē minētajām spēkā esošajām direktīvām.

Tehniskā dokumentācija no:

C. & E. Fein GmbH

Hans-Fein-Straße 81

73529 Schwäbisch Gmünd-Bargau, Germany

## Vides aizsardzība, atbrīvošanās no nolietotajiem izstrādājumiem.



Neizmetiet akumulatorus sadzīves atkritumos!

Nolietotie elektroinstrumenti, to iesaiņojums un piederumi jānogādā otrreizējai pārstrādei apkārtējai videi nekaitīgā veidā.

Akumulatori jānogādā otrreizējai pārstrādei tikai izlādētā stāvoklī.















Ja akumulatori nav pilnīgi izlādēti, tie jāpasargā no iespējama īsslēguma, pārliemējot pāri kontaktiem līmlenti.









### Tikai ES valstīm:

saskaņā ar Eiropas Direktīvu 2006/66/EK bojātas vai lietotas baterijas ir jāsavāc atsevišķi un jāpārstrādā videi nekaitīgā veidā.

正本使用说明书的翻译。

## 使用的符号，缩写和代名词。

| 符号，图例  | 解说   |
|--|--|
|    | 务必阅读附带的文件，例如使用说明书以及一般性的安全提示。                         |
|    | AMPSHARE 是共享电池系统，让您只需一块电池即可使用来自许多专业品牌的多种电动工具。        |
|    | 不可以触摸电动工具的转动部件。                                      |
|    | 请遵循旁边文字或插图的指示！                                       |
|    | 一般性的禁止符号。禁止执行此步骤。                                    |
|    | 进行这个步骤前先从电动工具上取出蓄电池。否则可能因为不小心启动电动工具而造成伤害。            |
|    | 工作时必须戴上护目镜。  |
|    | 工作时必须戴上耳罩。   |
|    | 工作时要戴上工作手套。  |
|    | 不可以为损坏的蓄电池充电。  |
|    | 防止电池受热，例如：防止持续日照、防火、防尘、防水和防潮。                        |
|    | 请注意注文上的提示！   |
|   | 附加资讯。  |
|  | 握持部位   |
|  | 开动   |
|  | 关闭   |
|  | 证明此电动工具符合欧洲共同体的规定标准。                                 |
|  | 确认电动工具符合英国（英格兰，威尔士，苏格兰）的法规。                          |
|  | 此标志证实本产品在美国和加拿大完成认证。                                 |
|  | 已确认该电动工具符合欧亚关税同盟（白俄罗斯、俄罗斯、吉尔吉斯斯坦、哈萨克斯坦和亚美尼亚）的国家技术法规。 |
|  | 本提示指出潜伏的危险状况。它们可能导致严重的伤害甚至造成死亡。                      |

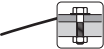
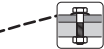
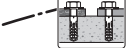
| 符号, 图例   | 解说  |
|--|---|
|  | 回收图案：标明可以再利用的物料                           |
|  | 分开收集损坏的电动工具，电子和电动产品，并且以符合环保要求的方式回收可利用的资源。 |
|  | 表示必须单独分开收集和废弃处置的可回收包装和产品。                 |
|  | 蓄电池类型                                     |
|  | 充电器类型                                     |
|   | 重量符合 EPTA-Procedure 01 的规定                |
|  | 小转速                                       |
|  | 大转速                                       |
|  | 在硬垫上操作时的扭力曲线，例如螺丝和附带垫圈的螺母（取决于螺丝的直径和强度）    |
|  | 在弹性垫上操作时的扭力曲线，例如汽车轮辋，弹簧垫圈，碟形弹簧，螺柱，延长件     |
|  | 软垫时的扭力曲线，例如木材（取决于螺丝直径和螺丝长度），铅片或纤维板        |
| (**)   | 可以包含数字或字母                                 |
| ***  | 部分包含在供货范围中                                |
| (Ax - Zx)  | 供内部使用的标签                                  |

| 符号   | 国际通用单位  | 解说                      |
|--|---|-------------------------|
| $U$  | V=  | 电压                      |
| $f$  | Hz  | 频率                      |
| $n_0$  | /min, min <sup>-1</sup> , rpm, r/min                        | 空转转速（使用完全充电的蓄电池）        |
| $n_S$  | /min, min <sup>-1</sup>                                     | 冲击次数                    |
| $M_{..}$   | Nm  | 扭力（硬垫拧转）                |
| $T_{CHARGE}$   | °C  | 充电时允许的环境温度              |
|  | inch  | 内六角工具接头                 |
|  | inch  | 外四角工具接头                 |
| $\emptyset$  | mm  | 圆形零件的直径                 |
| $L_{pA}$   | dB  | 声压水平                    |
| $L_{WA}$   | dB  | 声功率水平                   |
| $L_{pCpeak}$   | dB  | 最高声压水平                  |
| $K_{..}$   |   | 不确定性系数                  |
| $a$  | m/s <sup>2</sup>  | 振荡发射值根据 EN 62841（三向矢量和） |
| $a_h$  | m/s <sup>2</sup>  | 振动总值的算术平均值              |
|  | m, s, kg, A, mm, V, W, Hz, N, °C, dB, min, m/s <sup>2</sup> | 国际性单位系统 SI 中的标准单位和引用单位。 |

## 有关您的安全。

**警告** 阅读所有的安全规章和指示。如未遵循安全规章和指示，可能遭受电击，产生火灾和/或造成严重伤害。

妥善保存所有的安全规章和指示以便日后查阅。



详细阅读并彻底了解本使用说明书和附带的

"一般性安全规章" (书目码 3 41 30 465 06 0) 后，才可以使用本电动工具。妥善保存上述文件以方便日后查阅。赠送或贩卖本电动工具时，务必把这些文件转交给受赠者或买主。

同时也要注意各国有关的工作安全规定。

### 电动工具的用途：

手提式冲击起子机，如果安装了 FEIN 许可的安装件和附件，便可以在能够遮蔽风雨的工作场所操作。它可以拧入/拧出螺丝和螺母，操作时无需用水冲刷。

在受干扰的环境中，可能会降低操作品质，例如机器暂时丧失功能，暂时降低功能或暂时无法如期地操作机器，此时操作人员必须及时采取应急措施以便排除障碍。

### 特殊的安全指示。

请勿使用已损坏的电动工具。每次使用电动工具前，请检查外壳和其他部件是否有裂纹或断裂等损坏。

工作时如果电动起子机可能割断隐藏的电线，一定要握住绝缘手柄操作机器。电动起子机如果接触了带电的线路，电动工具上的金属部件会导电，可能造成操作者触电。

注意隐藏的电线，瓦斯管和水管。工作前必须先检查工作范围，例如使用金属探测仪。



工作时必须戴上耳罩。

戴上防护用品。根据适用情况，使用面罩，安全护目镜或安全眼镜。适用时，戴上防尘面具，听力保护器，手套和能挡小废料或工件碎片的工作围裙。眼防护罩必须挡住各种操作产生的飞屑。防尘面具或口罩必须能够过滤操作产生的颗粒。长期暴露在高强度噪音中会引起失聪。

在高空作业时，请封锁工作区域下方的区域，并始终固定住电动工具和工件防止它们落下。

只在稳定的工作台面上使用电动工具并确保立足稳固。

固定好工件。使用固定装置比用手更能够夹紧工件。

好好地握牢电动工具。可能会出现短暂的高反应力矩。

不要处理含镁物质。有发生火灾的危险。

不要加工 CFK (碳纤维增强塑料) 或含石棉的材料。这些物质可能致癌。

切勿使用螺丝或钉子在本电动工具上固定铭牌和标签。如果破坏了机器的绝缘功能便无法防止电击。

只能使用电动工具制造商特别设计和许可的附件。即使能够将其它的工具体安装到本电动工具上，并不代表能够确保操作安全。

每次使用前，请确保已正确固定好安装件。针对带孔的方形工具接头，还必须另外以配合该形状的方式加强固定安装件。松动或未正确固定好的安装件会松动或被抛离。这种情况下可能导致伤害。

定期使用非金属工具清洁电动工具的通风孔。马达的风扇会把灰尘吸入机壳中。机器内部如果堆积了大量的金属尘容易造成触电。

不可以近距离的直视电动工具灯泡所发出的灯光。勿将灯光对准在工地附近停留的旁观者眼睛。照明装置投射的光线可能有害眼睛。

电动工具不可以指向您自己，其他人或动物。锋利或发热的安装工具可能造成伤害。

如果安装件堵住了，请立即关闭电动工具。只要安装件被堵住，则勿重新启动电动工具；因为重新开机时可能产生高反作用力的反击。在顾及安全指示的前提下，找出造成安装件堵住的原因并排除该障碍。造成此现象的原因可能为：

- 安装件被夹在工件中
- 待加工材料破裂
- 电动工具过载。

### 使用和处理蓄电池 ( 蓄电池块 )。

这些安全须知仅适用于 18V FEIN 锂离子 AMPShare 电池。

请只将该电池用于 AMPShare 合作伙伴的产品中。标有 AMPShare 的 18V 充电电池与以下产品完全兼容：

- FEIN 18V AMPShare 系统的所有产品
- AMPShare 合作伙伴的所有 18V 产品。

使用错误的、损坏的、修理过的或翻新的电池、仿制品和第三方产品工作和给其充电时，存在火灾危险和/或爆炸危险。

留意产品使用说明书中的电池推荐。只有这样才能安全地使用电池和产品，并避免造成电池过载危险。

只使用 FEIN 或 AMPShare 合作伙伴推荐的充电器给电池充电。对于适用于特定电池类型的充电器，如果用它给其他电池充电，则有造成火灾的危险。

电池交付时未充满电。为确保电池充满电，请在首次使用前将电池在充电器中充满电。

请将电池存放在儿童够不到的地方。

不得拆卸、打开或压碎电池。请勿使电池遭受机械冲击。如果电池损坏或使用不当，则可能释放出有害蒸气和流出有害液体。蒸气可能会刺激呼吸道。流出的电池液体可能会引起皮肤刺激或化学烧伤。

如果皮肤与电池液体接触，请立即用大量水冲洗。如果电池液体进入眼睛，请用干净的水清洗眼睛并立即就医！

如果相邻的物品沾上了电池液体，请检查所涉的部件。通过戴上防护手套避免与接触皮肤。用干的厨房用纸清洁部件，或在必要时更换部件。释放出的蒸气可能刺激呼吸道。流出的电池液体可能会引起皮肤刺激或化学烧伤。

不要短接电池。请将不用的电池远离回形针、硬币、钥匙、钉子、螺栓或其它可引起触点跨接的金属小物件。电池触点之间短路可导致烫伤或火灾。

钉子或螺丝刀等尖锐的物品或外力作用可能会损坏电池。这可能会引发内部短路的情况，进而可能导致电池燃烧、冒烟、爆炸或过热。

切勿保养损坏的电池。电池的所有维护工作只能由制造商或授权的客户服务中心进行。



**防止电池受热，例如：防止持续日照、防火、防尘、防水和防潮。**有爆炸危险和短路危险。



请只在环境温度  $-20^{\circ}\text{C}$  到  $+50^{\circ}\text{C}$  之间使用和存放电池。不要在例如夏季将电池放在车中。取决于设备，当温度  $< 0^{\circ}\text{C}$  时电池性能可能受到限制。

请只在环境温度  $0^{\circ}\text{C}$  到  $+35^{\circ}\text{C}$  之间时给电池充电。只在环境温度在  $+10^{\circ}\text{C}$  到  $+35^{\circ}\text{C}$  之间时，才用 USB 接口给电池充电。在规定温度范围之外充电会损坏电池或增加火灾危险。

小心处理已放电的电池。电池是危险源，因为它们可能会造成非常高的短路电流。即使锂离子电池看起来在已放电的状态下，但它们也决不会完全放电。

不要将电池浸入液体中，例如：（盐）水或饮料中。与液体接触可能会损坏电池。这可能导致电池发热、冒烟、起火或爆炸。不要继续使用该电池并联系 FEIN 授权的客户服务部门。

不要使用损坏的电池。只要电池出现异常情况（例如：冒烟、发热、变色或变形），就必须立即停止使用该电池。如果继续使用，则电池可能会发热和冒烟、起火或爆炸。

不要拆解、挤压电池，或将电池丢入火中或使其过热。如不重视，则有燃烧和火灾危险。请遵照制造商的规定进行操作。

用水、沙子或灭火毯扑灭燃烧的锂离子电池。

避免物理撞击/冲击。物体撞击和击穿可能会损坏电池。这可能导致电池泄漏、发热、冒烟、起火或爆炸。

绝不能在无人照看的情况下给电池充一晚电。如不重视，则可能有火灾危险和爆炸危险。

除非需要使用，否则不要将电池从原始包装中取出。

仅在电动工具关闭时取出电池。

在电动工具上进行作业之前，请从电动工具中取出电池。如果电动工具意外启动，则有造成受伤的危险。

避免让电池受潮或进水。如果电池和电动工具的接触点变脏，请用干净的干布擦拭。

在运输和存放期间，请从电动工具中取出电池。

请遵守 FEIN 或 AMPShare 合作伙伴充电器使用说明书中的安全须知。

## 振动和噪声排放值

在这些操作规程中给出的振动和噪声排放值全部根据 EN 62841 中的标准化测量方法测得，可用于电动工具之间的比较。它们也适用于振动和噪声暴露的初步评估。



所给出的振动和噪声排放值针对的是该电动工具的主要应用。

但是，如果将该电动工具用于其他应用，使用不同的附件或保养不足，那么总振动和噪声排放值将会有所不同。这些情况都会显著增加整个作业空间的振动和噪声暴露。

为了准确估计振动和噪声暴露，还应考虑设备关机的时间或正在运行但未实际使用的时间。这样可以显著降低整个作业空间的振动和噪声暴露。



规定额外的安全措施，以保护操作员免受振动和噪声的影响，例如：保养电动工具和附件、保持双手温暖、组织作业流程。

## 处理对身体有害的废尘

使用本机器时可能会产生有害健康的废尘。

接触或呼吸了某些废尘，例如：石棉尘和有石棉成分的废尘，含铅的颜料尘，金属尘，某些种类的木尘，矿物尘，研磨含矿物工件而产生的矽尘，含颜料稀释剂的废尘，含木材保护剂的废尘以及含防腐剂的废尘等，可能出现过敏现象和/或造成呼吸道疾病，癌症以及影响生殖能力。吸入废尘后的致病可能性，需视暴露在危尘中的程度而定。操作机器时必须使用合适而且合格的吸尘装备，以及佩戴个人的防护装备，另外也要保持工作场所的良好通风状况。加工含石棉工件的工作必须交给专业人员执行。木尘和轻建材尘，研磨热尘和化学材料的混合物，都可能在特定状况下产生自燃或者造成爆炸。避免让火花喷向集尘箱。防止电动工具和被研磨物过热。定时清倒集尘箱。注意工件制造商所提出的有关加工时的注意事项，而且要兼顾贵国有关加工该工件的法规。

## 操作指示。

等待马达完全静止后才可以 使用转向变换开关。

电动工具如果过热，会透过手柄上闪烁的 LED 指示灯来显示。

过载时电动工具会自动关闭。



**警告** 有被灼伤的危险。安装件在使用过程中会发热。让安装件冷却下来：

- 搁置电动工具后
- 在更换工具之前。

把转向变换开关调整在中央的位置，以避免无意间开动机器，例如搬运机器时。

先关闭电动工具再将它顶在螺母或螺丝上，否则转动中的安装件会从螺母或螺丝上滑开。

拧入和拧出时，电动工具要与螺丝垂直，成  $90^{\circ}$  角度。

如果放置电动工具时倾斜了，可能会损坏螺丝头，并且旋力无法传递到螺丝上。

不必要地延长敲击时间会加剧电动工具的磨损。

确定各种拧转状况下的敲击时间，并使用扭力扳手检查实际达到拧紧扭力。

冲程时间的参考值，标示在第 12 页的图表中。

根据螺丝尺寸设定冲击扳手的参考：

| ASCD18-1000W34 AS (**) |                       |        |       |
|------------------------|-----------------------|--------|-------|
| 档数                     | 米 <sub>最大</sub> [牛顿米] | 螺丝直径   | 强度等级  |
| 6                      | 1050                  | ≥ M 27 | ≥ 8.8 |
| 5                      | 900                   | ≥ M 27 | ≥ 8.8 |
| 4                      | 750                   | ≥ M 24 | ≥ 8.8 |
| 3                      | 600                   | ≥ M 22 | ≥ 8.8 |
| 2                      | 450                   | ≥ M 20 | ≥ 8.8 |
| 1                      | 300                   | ≥ M 18 | ≥ 8.8 |

ASCD18-1000W34 AS (\*\*): 使用 3/4 英寸转 1/2 英寸的异径转接头时，冲击扳手最多只能以第 3 档（600 牛顿米）操作。

| ASCD18-300W2 AS (**) |                       |        |       |
|----------------------|-----------------------|--------|-------|
| 档数                   | 米 <sub>最大</sub> [牛顿米] | 螺丝直径   | 强度等级  |
| 6                    | 290                   | ≥ M 18 | ≥ 8.8 |
| 5                    | 210                   | ≥ M 16 | ≥ 8.8 |
| 4                    | 135                   | ≥ M 14 | ≥ 8.8 |
| 3                    | 85                    | ≥ M 12 | ≥ 8.8 |
| 2                    | 50                    | ≥ M 10 | ≥ 8.8 |
| 1                    | 25                    | ≥ M 8  | ≥ 8.8 |

### 防掉落绳

对于高空作业，FEIN 针对该产品以附件的形式提供合适的防掉落绳。

**警告** 不要超过防掉落绳上规定的最大负载。否则可能会造成重伤或死亡。



请遵守防掉落绳随附的安全须知和使用说明。

仅以此处所示的方式将防掉落绳连接到为该电动工具设计的固定点（请参见第 11 页）。

### 正确地使用蓄电池。

只能在 0 °C ...+35 °C (32 °F ...95 °F) 的温度范围内给充电电池充电。充电过程开始时，电池的温度必须在电池充电温度范围内。

### 电池充电状态指示器 (参考页数 10)。

充电状态可以通过电池上的电池充电状态指示器的绿色 LED 指示灯指示。按下电池充电状态指示器的按钮  或者  来查看充电状态。

如果按下充电状态指示器的按钮后 LED 指示灯没有亮起，则电池有缺陷，必须更换。

### 运输。

这些锂离子充电电池符合危险品法规的要求。这些充电电池可由用户在公路上运输，没有额外的限制。

通过第三方（例如：空运或运输公司）发货时，必须注意对包装和标记的特殊要求。在准备包装件方面必须请教危险物品专家。

只发送外壳未损坏的电池。用胶带包住裸露的电池触点，并以不能在包装中移动的方式包装电池。也请注意遵守其他可能出现的国家法规。

### 维修和顾客服务。

 在某些特殊的工作状况下，例如加工金属物料时，可能在机器内部堆积大量的金属废尘。因此必须经常使用干燥无油的压缩空气，从机器的通气孔吹除电动工具内部的废尘。

与石棉接触过的产品不允许寄送去维修。请按照当地有关处理含石棉废物的规定处理受石棉污染的产品。

如果有 FEIN 电动工具和配件需要修理，请联系您的 FEIN 客户服务处。您可以在 [www.fein.com](http://www.fein.com) 上找到该地址。

更新机器上破旧及磨损的标贴和警告指示牌。

从以下的网址 [www.fein.com](http://www.fein.com) 可以找到本电动工具目前的备件清单。

只能使用原厂备件。

**以下零件您可以根据需要自行更换：**

机器的安装工具，蓄电池

### 保养和清洁。

偶尔使用干净干燥的软刷清洁电池的通风槽和接口。

- 不要使用化学物质清洁电池。

### 保修。

有关本产品的保修条件，请参考购买国的相关法律规定。此外 FEIN 还提供制造厂商的保修服务。有关保修的细节，请向您的专业经销商，FEIN 在贵国的代理或您的 FEIN 顾客服务中心询问。

在本使用说明书上提到的和标示的附件，并非全部包含在电动工具的供货范围内。



## 合格说明。

**CE 声明** 仅对欧盟和 EFTA（欧洲自由贸易联盟）的国家，及针对欧盟或 EFTA 市场的产品有效。当产品在欧盟市场流通后，UKCA（英国合格评定标志）商标即失效。

**UKCA 声明** 仅适用于英国市场（英格兰，威尔士和苏格兰），及适用于针对英国市场的产品。一旦产品进入英国市场，CE 标志便失效。

FEIN 公司单独保证，本产品符合说明书末页上所列出的各有关规定的标准。

技术性文件存放在：

C. & E. Fein GmbH

Hans-Fein-Straße 81

73529 Schwäbisch Gmünd-Bargau, Germany

## 环境保护和废物处理。



**不要将电池丢入生活垃圾中！**

必须以符合环保要求的方式处理包装材料和废弃的电动工具与附件。

放空蓄电池的电并根据规定处理待废弃的蓄电池。

如果蓄电池未完全放空电量，为了安全的理由可以使用胶带贴住蓄电池的触点，以防止发生短路。

### 仅对于欧盟国家：

根据欧盟准则 2006/66/EC，必须分类收集损坏或用过的电池并环保地回收利用。

## China RoHS Status Certificate

## 中国 RoHS 认证概况

Table of Toxic and Hazardous Substances/Elements and their Content  
as required by China's Management Methods for Controlling Pollution by Electronic Information Products

有毒有害物质 / 成分及其含量表

- 根据《中国电子信息产品污染控制管理办法》要求

| 部件名称<br>Component name                         | 有害物质<br>Hazardous substance |        |        |               |            |              |
|--|-----------------------------|--------|--------|---------------|------------|--------------|
|  | 铅 (Pb)                      | 汞 (Hg) | 镉 (Cd) | 六价铬 (Cr (VI)) | 多溴联苯 (PBB) | 多溴二苯醚 (PBDE) |
| 电子配件<br>Electronics (PCB, switch, wiring etc.) | x                           | o      | x      | o             | o          | o            |
| 发动机<br>Motor                                   | x                           | o      | o      | o             | o          | o            |
| 电源线<br>Power cord                              | x                           | o      | o      | o             | o          | o            |
| 基础零件<br>Fastener elements                      | x                           | o      | o      | o             | o          | o            |
| 金属零件<br>Metal parts                            | x                           | o      | o      | o             | o          | o            |
| 电源<br>Power supplies                           | x                           | o      | o      | o             | o          | o            |
| 铜管件<br>Brass parts                             | x                           | o      | o      | o             | o          | o            |
| 铝件<br>Aluminium parts                          | x                           | o      | o      | o             | o          | o            |
| 电池<br>Battery                                  | x                           | o      | x      | o             | o          | o            |
| 充电器<br>Battery charger                         | x                           | o      | x      | o             | o          | o            |

本表格依据 SJ/T 11364 的规定编制。

O : 表示该有害物质在该部件所有均质材料中的含量均在 GB/T 26572 规定的限量要求以下。









X : 表示该有害物质至少在该部件的某一均质材料中的含量超出 GB/T 26572 规定的限量要求。

This table was developed according to the provisions of SJ/T 11364. O: The content of such hazardous substance in all homogeneous materials of such component is below the limit required by GB/T 26572. X: the content of such hazardous substance in a certain homogeneous material of such component is beyond the limit required by GB/T 26572

正本使用說明書的翻譯。

## 使用的符號，縮寫和代名詞。

| 符號，圖例 | 解說   |
|-------|--|
|       | 必須閱讀附帶的文件，例如使用說明書以及一般性的安全提示。                         |
|       | AMPSHARE 是共享電池系統，讓您只需一塊電池即可使用來自許多專業品牌的多種電動工具。        |
|       | 不可以觸摸電動工具的轉動部件。                                      |
|       | 請遵循旁邊文字或插圖的指示！                                       |
|       | 一般性的禁止符號。禁止執行此步驟。                                    |
|       | 進行這個步驟前先從電動工具上取出蓄電池。否則可能因為不小心啟動電動工具而造成傷害。            |
|       | 工作時必須戴上護目鏡。  |
|       | 工作時必須戴上耳罩。   |
|       | 工作時要戴上工作手套。  |
|       | 不可以為損壞的蓄電池充電。  |
|       | 防止電池受熱，例如：防止持續日照、防火、防塵、防水和防潮。                        |
|       | 請遵循注文上的指示！   |
|       | 附加資訊。  |
|       | 握持部位   |
|       | 開動   |
|       | 關閉   |
|       | 證明此電動工具符合歐洲共同體的規定標準。                                 |
|       | 確認電動工具符合英國（英格蘭，威爾士，蘇格蘭）的法規。                          |
|       | 此標誌證實本產品在美國和加拿大完成認證。                                 |
|       | 已確認該電動工具符合歐亞關稅同盟（白俄羅斯、俄羅斯、吉爾吉斯斯坦、哈薩克斯坦和亞美尼亞）的國家技術法規。 |
|       | 本標示提示潛伏的危險狀況。它們可能導致嚴重的傷害甚至造成死亡。                      |

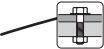
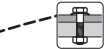
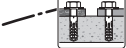
| 符號, 圖例   | 解說  |
|--|---|
|  | 回收圖案：標明可以再利用的物料                                 |
|  | 分類收集已損壞的電動工具，電子和電動產品，並且以符合環保要求的方式回收，可使有用物料循環再用。 |
|  | 表示必須單獨分開收集和廢物處置的可回收包裝和產品。                       |
|  | 蓄電池類型   |
|  | 充電器類型   |
|   | 重量符合 EPTA-Procedure 01 的規定                      |
|  | 慢速  |
|  | 快速  |
|  | 在硬墊上操作時的扭力曲線，例如螺絲和附帶墊圈的螺母（取決於螺絲的直徑和強度）          |
|  | 在彈性墊上操作時的扭力曲線，例如汽車輪輞，彈簧墊圈，碟形彈簧，螺柱，延長件           |
|  | 軟墊時的扭力曲線，例如木材（取決於螺絲直徑和螺絲長度），鉛片或纖維板              |
| (**)   | 可以包含數字或字母                                       |
| ***  | 部分包含在供貨範圍中                                      |
| (Ax - Zx)  | 供內部使用的標籤  |

| 符號   | 國際通用單位  | 解說                             |
|--|---|--------------------------------|
| $U$  | V <sub>---</sub>  | 電壓                             |
| $f$  | Hz  | 頻率                             |
| $n_0$  | /min, min <sup>-1</sup> , rpm, r/min                        | 空轉轉速（使用完全充電的蓄電池）               |
| $n_s$  | /min, min <sup>-1</sup>                                     | 衝擊次數                           |
| $M...$   | Nm  | 扭力（硬墊擰轉）                       |
| $T_{CHARGE}$   | °C  | 充電時允許的環境溫度                     |
|  | inch  | 內六角工具接頭                        |
|  | inch  | 外四角工具接頭                        |
| $\emptyset$  | mm  | 圓形零件的直徑                        |
| $L_{pA}$   | dB  | 聲壓水平                           |
| $L_{wA}$   | dB  | 聲壓功率水平                         |
| $L_{pCpeak}$   | dB  | 最高聲壓水平                         |
| $K...$   |   | 不確定系數                          |
| $a$  | m/s <sup>2</sup>  | 振蕩發射值根據 EN 62841（三向矢量和）        |
| $a_h$  | m/s <sup>2</sup>  | 振動總值的算術平均值                     |
|  | m, s, kg, A, mm, V, W, Hz, N, °C, dB, min, m/s <sup>2</sup> | 國際性單位系統 <b>SI</b> 中的標準單位和引用單位。 |

## 有關您的安全。

**警告** 閱讀所有的安全規章和指示。如未遵循安全規章和指示，可能遭受電擊，產生火災和/或造成嚴重傷害。

妥善保存所有的安全規章和指示以便日後查閱。

 詳細閱讀並徹底了解本使用說明書和附帶的“一般性安全規章”(文件編號 3 41 30 465 06 0)後，才可以使用本電動工具。妥善保存上述文件以方便日後查閱。贈送或售賣本電動工具時，務必把這些文件轉交給受贈者或使用者。

同時也要注意各國有關的工作安全規定。

### 電動工具的用途：

手提式衝擊起子機，如果安裝了 FEIN 許可的安裝件和附件，便可以在能夠遮蔽風雨的工作場所操作。它可以擰入/擰出螺絲和螺母，操作時無需用水沖刷。

在受干擾的環境中，可能會降低操作品質，例如機器暫時喪失功能，暫時降低功能或暫時無法如預期地操作機器，此時操作人員必須及時採取因應措施以便排除障礙。

### 特別安全說明。

請勿使用已損壞的電動工具。每次使用電動工具前，請檢查外殼和其他部件是否有裂紋或斷裂等損壞。

工作時如果電動起子機可能剝斷隱藏的電線，一定要握住絕緣手柄操作機器。電動起子機如果接觸了帶電的線路，電動工具上的金屬部件會導電，可能成操作者觸電。

注意隱藏的電線，瓦斯管和水管。工作前必須先檢查工作範圍，例如使用金屬探測儀。

 工作時必須戴上耳罩。

戴上防護用品。根據適用情況，使用面罩，安全護目鏡或安全眼鏡。適用時，戴上防塵面具，聽力保護器，手套和能擋小廢料或工件碎片的工作圍裙。眼防護罩必須擋住各種操作產生的飛屑。防塵面具或口罩必須能夠過濾操作產生的顆粒。長期暴露在高強度噪音中會引起失聰。

在高空作業時，請封鎖工作區域下方的區域，並始終固定住電動工具和工件防止它們落下。

只在穩定的工作檯面上使用電動工具並確保立足穩固。

固定好工件。使用固定夾具或鉗台比用手持更能夠夾緊工件。

穩固地握牢電動工具。可能會出現短速的高反應力矩。

不要處理含鎂物質。有發生火災的危險。

不要加工 CFK (碳纖維增強塑料) 或含石棉的材料。這些物質可能致癌。

切勿使用螺絲或螺釘在電動工具上固定名牌和標籤。如果破壞了機器的絕緣功能便無法防止電擊。

只能使用電動工具制造商特定設計和認可的附件。即使能夠將其它的工具安裝到本電動工具上，並不代表能夠確保操作安全。

每次使用前，請確保已正確固定好安裝件。針對帶孔的方形工具接頭，還必須另外以配合該形狀的方式加強固定安裝件。鬆動或未正確固定好的安裝件會鬆動或被拋離。這種情況下可能導致傷害。

定期使用非金屬工具清潔電動工具的通風孔。馬達的風扇會把灰塵吸入機殼中。機器內部如果堆積了大量的金屬塵屑易造成觸電。

不可以近距離的直視電動工具燈泡所發出的燈光。勿將燈光對準在工地附近停留的旁觀者眼睛。照明裝置投射的光線可能有害眼睛。

電動工具不可以指向您自己，其他人或動物。鋒利或炙熱的安裝工具可能造成傷害。

如果安裝件堵住了，請立即關閉電動工具。只要安裝件被堵住，則勿重新啟動電動工具；因為重新開機時可能產生高反作用力的反擊。在顧及安全指示的前提下，找出造成安裝件堵住的原因並排除該障礙。造成此現象的原因可能為：

- 安裝件被夾在工件中
- 待加工材料破裂
- 電動工具過載。

### 使用和處理蓄電池 (蓄電池塊)。

這些安全須知僅適用於 18V FEIN 鋰離子 AMPShare 電池。

請只將該電池用於 AMPShare 合作夥伴的產品中。標有 AMPShare 的 18V 充電電池與以下產品完全兼容：

- FEIN 18V AMPShare 系統的所有產品
- AMPShare 合作夥伴的所有 18V 產品。

使用錯誤的、損壞的、修理過的或翻新的電池、仿製品和第三方產品工作和給其充電時，存在火災危險和/或爆炸危險。

留意產品使用說明書中的電池推薦。只有這樣才能安全地使用電池和產品，並避免造成電池過載危險。

只使用 FEIN 或 AMPShare 合作夥伴推薦的充電器給電池充電。對於適用於特定電池類型的充電器，如果用它給其他電池充電，則有造成火災的危險。

電池交付時未充滿電。為確保電池充滿電，請在首次使用前將電池在充電器中充滿電。

請將電池存放在兒童夠不到的地方。

不得拆卸、打開或壓碎電池。請勿使電池遭受機械衝擊。如果電池損壞或使用不當，則可能釋放出有害蒸氣和流出有害液體。蒸氣可能會刺激呼吸道。流出的電池液體可能會引起皮膚刺激或化學燒傷。

如果皮膚與電池液體接觸，請立即用大量水沖洗。如果電池液體進入眼睛，請用乾淨的水清洗眼睛並立即就醫！

如果相鄰的物品沾上了電池液體，請檢查所涉的部件。通過戴上防護手套避免與接觸皮膚。用乾的廚房用紙清潔部件，或在必要時更換部件。釋放出的蒸氣可能刺激呼吸道。流出的電池液體可能會引起皮膚刺激或化學燒傷。

不要短接電池。請將不用的電池遠離回形針、硬幣、鑰匙、釘子、螺絲或其它可引起觸點跨接的金屬小物件。電池觸點之間短路可導致燙傷或火災。

釘子或螺絲刀等尖銳的物品或外力作用可能會損壞電池。這可能會引發內部短路的情況，進而可能導致電池燃燒、冒煙、爆炸或過熱。

切勿保養損壞的電池。電池的所有維護工作只能由製造商或授權的客戶服務點進行。



**防止電池受熱，例如：防止持續日照、防火、防塵、防水和防潮。**有爆炸危險和短路危險。



請只在環境溫度  $-20^{\circ}\text{C}$  到  $+50^{\circ}\text{C}$  之間使用和存放電池。不要在例如夏季將電池放在車中。取決於設備，當溫度  $< 0^{\circ}\text{C}$  時電池性能可能受到限制。

請只在環境溫度  $0^{\circ}\text{C}$  到  $+35^{\circ}\text{C}$  之間時給電池充電。只在環境溫度在  $+10^{\circ}\text{C}$  到  $+35^{\circ}\text{C}$  之間時，才用 USB 接口給電池充電。在規定溫度範圍之外充電會損壞電池或增加火災危險。

小心處理已放電的電池。電池是危險源，因為它們可能會造成非常高的短路電流。即使鋰離子電池看起來在已放電的狀態下，但它們也決不會完全放電。

不要將電池浸入液體中，例如：(鹽)水或飲料中。與液體接觸可能會損壞電池。這可能導致電池發熱、冒煙、起火或爆炸。不要繼續使用該電池並聯繫 FEIN 授權的客戶服務部門。

不要使用損壞的電池。只要電池出現異常情況 (例如：冒煙、發熱、變色或變形)，就必須立即停止使用該電池。如果繼續使用，則電池可能會發熱和冒煙、起火或爆炸。

不要拆解、擠壓電池，或將電池丟入火中或使其過熱。如不重視，則有燃燒和火災危險。請遵照製造商的規定進行操作。

用水、沙子或滅火毯撲滅燃燒的鋰離子電池。

避免物體撞擊/衝擊。物體撞擊和擊穿可能會損壞電池。這可能導致電池洩漏、發熱、冒煙、起火或爆炸。

絕不能在無人照看的情況下給電池充一晚電。如不重視，則可能有火災危險和爆炸危險。

除非需要使用，否則不要將電池從原始包裝中取出。

僅在電動工具關閉時取出電池。

在電動工具上進行作業之前，請從電動工具中取出電池。如果電動工具意外啟動，則有造成受傷的危險。

避免讓電池受潮或進水。如果電池和電動工具的接觸點變髒，請用乾淨的干布擦拭。

在運輸和存放期間，請從電動工具中取出電池。

請遵守 FEIN 或 AMPShare 合作夥伴充電器使用說明書中的安全須知。

### 振動和噪聲排放值

在這些操作規程中給出的振動和噪聲排放值全部根據 EN 62841 中的標準化測量方法測得，可用於電動工具之間的比較。它們也適用於振動和噪聲暴露的初步評估。



所給出的振動和噪聲排放值針對的是該電動工具的主要應用。

但是，如果將該電動工具用於其他應用，使用不同的配件或保養不足，那麼總振動和噪聲排放值將會有所不同。這些情況都會顯著增加整個作業空間的振動和噪聲暴露。

為了準確估計振動和噪聲暴露，還應考慮設備關機的時間或正在運行但未實際使用的時間。這樣可以顯著降低整個作業空間的振動和噪聲暴露。



規定額外的安全措施，以保護操作員免受振動和噪聲的影響，例如：保養電動工具和配件、保持雙手溫暖、組織作業流程。

### 處理對身體有危害的廢塵

使用本機器時可能會產生有害健康的廢塵。

接觸或呼吸了某些廢塵，例如：石棉塵和有石棉成分的廢塵，含鉛的顏料塵，金屬塵，某些種類的木塵，礦物塵，研磨含礦物工件而產生的矽塵，含顏料稀釋劑的廢塵，含木材保護劑的廢塵以及含防腐蝕劑的廢塵等，可能出現過敏現象和/或造成呼吸道疾病，癌症以及影響生殖能力。吸入廢塵後的致病可能性，需視暴露在廢塵中的程度而定。操作機器時必須使用合適而且合格的吸塵裝備，以及佩戴個人的防護裝備，另外也要保持工作場所的良好通風狀況。加工含石棉工件的工作必須交給專業人員執行。木塵和輕建材塵，研磨熱塵和化學材料的混合物，都可能在特定狀況下產生自然或者造成爆炸。避免讓火花噴向集塵箱。防止電動工具和被研磨物過熱。定時清倒集塵箱。注意工件製造商所提出的有關加工時的注意事項，而且要兼顧美國有關加工該工件的法規。

### 操作指示。

等待馬達完全靜止後才可以 使用轉向變換開關。

電動工具如果過熱，會透過手柄上閃爍的 LED 指示燈來顯示。

過載時電動工具會自動關閉。



**警告** 有被灼傷的危險。安裝件在使用過程中會變熱。讓安裝件冷卻下來：

- 擱置電動工具後
- 在更換工具之前。

把轉向變換開關調整在中央的位置，以避免無意間開動機器，例如搬運機器時。

先關閉電動工具再將它頂在螺母或螺絲上，否則轉動中的安裝件會從螺母或螺絲上滑開。

擰入和擰出時，電動工具要與螺絲垂直，成  $90^{\circ}$  角度。

如果放置電動工具時傾斜了，可能會損壞螺絲頭，並且旋轉力無法傳遞到螺絲上。

不必要地延長敲擊時間會加劇電動工具的磨損。

確定各種轉轉狀況下的敲擊時間，並使用扭力扳手檢查實際達到擰緊扭力。

衝程時間的參考值，標示在第 12 頁的圖表中。

根據螺絲尺寸設定衝擊扳手的參考：

| ASCD18-1000W34 AS (**) |                       |        |       |
|------------------------|-----------------------|--------|-------|
| 檔數                     | 米 <sub>最大</sub> [牛頓米] | 螺絲直徑   | 強度等級  |
| 6                      | 1050                  | ≥ M 27 | ≥ 8.8 |
| 5                      | 900                   | ≥ M 27 | ≥ 8.8 |
| 4                      | 750                   | ≥ M 24 | ≥ 8.8 |
| 3                      | 600                   | ≥ M 22 | ≥ 8.8 |
| 2                      | 450                   | ≥ M 20 | ≥ 8.8 |
| 1                      | 300                   | ≥ M 18 | ≥ 8.8 |

ASCD18-1000W34 AS (\*\*): 使用 3/4 英寸轉 1/2 英寸的異徑轉接頭時，衝擊扳手最多只能以第 3 檔 (600 牛頓米) 操作。

| ASCD18-300W2 AS (**) |                       |        |       |
|----------------------|-----------------------|--------|-------|
| 檔數                   | 米 <sub>最大</sub> [牛頓米] | 螺絲直徑   | 強度等級  |
| 6                    | 290                   | ≥ M 18 | ≥ 8.8 |
| 5                    | 210                   | ≥ M 16 | ≥ 8.8 |
| 4                    | 135                   | ≥ M 14 | ≥ 8.8 |
| 3                    | 85                    | ≥ M 12 | ≥ 8.8 |
| 2                    | 50                    | ≥ M 10 | ≥ 8.8 |
| 1                    | 25                    | ≥ M 8  | ≥ 8.8 |

## 防掉落繩

對於高空作業，FEIN 針對該產品以附件的形式提供合適的防掉落繩。

**警告** 不要超過防掉落繩上規定的最大負載。否則可能會造成重傷或死亡。



請遵守防掉落繩隨附的安全須知和使用說明。

僅以此處所示的方式將防掉落繩連接到為該電動工具設計的固定點 (請參見第 11 頁)。

## 正確地使用蓄電池。

只能在 0 °C ... +35 °C (32 °F ... 95 °F) 的溫度範圍內為鋰電池充電。充電過程開始時，鋰電池的溫度必須在鋰電池充電溫度範圍內。

## 電池充電狀態指示器 (參考頁數 10)。

充電狀態可以通過電池上的電池充電狀態指示器的綠色 LED 指示燈指示。按下電池充電狀態指示器的按鈕  或者  來查看充電狀態。

如果按下充電狀態指示器的按鈕後 LED 指示燈沒有亮起，則電池有缺陷，必須更換。

## 運輸。

這些鋰離子充電電池符合危險品法規的要求。這些充電電池可由用戶在公路上運輸，沒有額外的限制。

通過第三方 (例如：空運或運輸公司) 發貨時，必須注意對包裝和標記的特殊要求。在準備包裝件方面必須請教危險物品專家。

只發送外殼未損壞的電池。用膠帶包住裸露的電池觸點，並以不能在包裝中移動的方式包裝電池。也請注意遵守其他可能出現的國家法規。

## 維修和顧客服務。

 在某些特殊的工作狀況下，例如加工金屬物料時，可能在機器內部堆積大量的金屬廢塵。因此必須經常使用干燥無油的壓縮空氣，從機器的通氣孔吹除電動工具內部的廢塵。

與石棉接觸過的產品不允許寄送去維修。請按照當地有關處理含石棉廢物的規定處理受石棉污染的產品。

如果有 FEIN 電動工具和配件需要修理，請聯繫您的 FEIN 客戶服務處。您可以在 [www.fein.com](http://www.fein.com) 上找到該地址。

更新機器上破舊及磨損的標貼和警告指示牌。

從以下的網址 [www.fein.com](http://www.fein.com) 可以找到本電動工具目前的備件清單。

只能使用原廠備件。

**以下零件您可以根據需要自行更換：**

機器的安裝工具，蓄電池

## 保養和清潔。

偶爾使用乾淨乾燥的軟刷清潔電池的通風槽和接口。

- 不要使用化學物質清潔電池。

## 保修。

有關本產品的保修條件，請參考購買國的相關法律規定。此外 FEIN 還提供製造廠商的保修服務。有關保修的細節，請向您的專業經銷商，FEIN 在貴國的代理或您的 FEIN 顧客服務中心詢問。

在本使用說明書上提到的和標示的附件，並非全部包含在電動工具的供貨範圍內。

## 合格說明。

**CE 聲明**僅對歐盟和 EFTA（歐洲自由貿易聯盟）的國家，及針對歐盟或 EFTA 市場的產品有效。當產品在歐盟市場流通後，UKCA（英國合格評定標誌）商標即失效。

**UKCA 聲明**僅適用於英國市場（英格蘭，威爾士和蘇格蘭），及適用於針對英國市場的產品。一旦產品進入英國市場，CE 標誌便失效。

FEIN 公司單獨保證，本產品符合說明書末頁上所列出的各有關規定的標準。

技術性文件存放在：

C. & E. Fein GmbH

Hans-Fein-Straße 81

73529 Schwäbisch Gmünd-Bargau, Germany

## 環境保護和廢物處理。



**不要將電池丟入生活垃圾中！**

必須以符合環保要求的方式處理包裝材料和廢棄的電動工具與附件。

放空蓄電池的電並根據規定處理待廢棄的蓄電池。

如果蓄電池未完全放空電量，為了安全的理由可以使用膠帶貼住蓄電池的觸點，以防止發生短路。























### 僅對於歐盟國家：







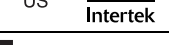

根據歐盟準則 2006/66/EC，必須分類收集損壞或用過的電池並環保地回收利用。





사용 설명서 원본의 번역본.

**사용 기호, 약어와 의미.**

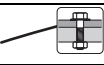
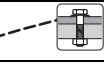
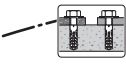
| 기호, 부호  | 설명   |
|---|--|
|   | 만드시 첨부되어 있는 사용 설명서와 일반 안전수칙을 읽으십시오.  |
|   | AMPSHARE 는 여러 전문 브랜드의 많은 공구를 하나의 배터리로 사용할 수 있는 공통 배터리 시스템입니다.              |
|   | 전동공구의 회전하는 부위를 만지지 마십시오.   |
|   | 문장이나 그림에 나와있는 지시 사항을 반드시 준수하십시오!   |
|   | 일반적인 금지 표시. 이 행동은 금지되어 있습니다.   |
|   | 이 작업을 하기 전에 배터리를 전동공구에서 빼어 놓으십시오. 그렇지 않으면 전동공구가 실수로 작동하게 되어 상해를 입을 수 있습니다. |
|   | 작업할 때 보안경을 착용하십시오.   |
|   | 작업할 때 귀마개를 사용하십시오.   |
|   | 작업할 때 보호장갑을 착용하십시오.  |
|   | 손상된 배터리는 충전하지 마십시오.  |
| <br>      | 예를 들어, 지속적인 직사광선과 같은 열, 불, 오염, 물 및 습기로부터 배터리를 보호하십시오.                      |
|   | 옆에 나와있는 사항을 준수해야 합니다!  |
|   | 추가 정보.   |
|   | 손잡이 면  |
|   | 스위치 켜기   |
|   | 스위치 끄기   |
|   | 전동공구가 EU (유럽연합) 해당 지침에 적합하다는 것을 증명합니다.                                     |
|   | 전동공구가 영국 (잉글랜드, 웨일스, 스코틀랜드) 의 지침에 적합하다는 것을 확인합니다.                          |
| <br> | 이 표시는 본 제품이 미국과 캐나다에서 인가 받았음을 확인합니다.                                       |
|   | 본 전동공구가 관세동맹 (벨라루스, 러시아, 키르기스스탄, 카자흐스탄, 아르메니아) 의 국가기술규정을 준수함을 확인합니다.       |
|   | 이 표시는 중상이나 치명적인 부상을 유발할 수 있는 위험한 상황이 될 수 있다는 것을 나타냅니다.                     |

| 기호, 부호   | 설명  |
|--|---|
|  | 리사이클링 표시: 재생 가능한 소재임을 나타냅니다   |
|  | 폐기용 전동공구와 기타 전기 및 전동 제품은 별도로 수거하여 환경 친화적인 방법으로 재생할 수 있도록 해야 합니다.      |
|  | 별도로 수집 및 폐기해야 하는 재활용 가능한 포장 및 제품을 표시합니다.                              |
|  | 배터리 타입  |
|  | 충전기 타입  |
|  | EPTA-Procedure 01에 따른 증량  |
|  | 저속  |
|  | 고속  |
|  | 너트와 와셔가 있는 나사와 같은 경질의 작업물에 작업할 때 토크 변화율 (나사의 직경과 정도에 좌우)              |
|  | 자동차 휠 림, 스프링 와셔, 디스크 스프링, 스테르드 볼트, 연결장치와 같은 반발력이 있는 작업물에 작업할 때 토크 변화율 |
|  | 목재 (나사의 직경과 길이에 좌우), 납 디스크 및 섬유 디스크와 같은 연질의 작업물에 작업할 때 토크 변화율         |
| (**)   | 숫자나 알파벳을 포함할 수 있습니다   |
| ***  | 일부만 공급 내역에 포함   |
| (Ax - Zx)  | 내부 용도용 표시   |

| 부호   | 국제 단위   | 설명                              |
|--|---|---------------------------------|
| $U$  | V $\equiv$  | 전기 직류 전압                        |
| $f$  | Hz  | 주파수                             |
| $n_0$  | /min, min $^{-1}$ , rpm, r/min                      | 무부하속도 (완전히 충전된 배터리 경우)          |
| $n_S$  | /min, min $^{-1}$                                   | 타격률                             |
| $M_{..}$   | Nm  | 토크 (경질 스크류작업)                   |
| $T_{CHARGE}$   | °C  | 충전 시 허용 주변 온도                   |
|  | inch  | 육각비트소켓 툴 홀더                     |
|  | inch  | 사각 툴 홀더                         |
| $\emptyset$  | mm  | 원형 부품의 직경                       |
| $L_{pA}$   | dB  | 음압 레벨                           |
| $L_{wA}$   | dB  | 음향 레벨                           |
| $L_{pCpeak}$   | dB  | 최고 음압 레벨                        |
| $K_{..}$   |   | 불확정성                            |
| $a$  | m/s $^2$  | EN 62841에 따른 진동 방출치 (3 방향의 백터값) |
| $a_h$  | m/s $^2$  | 전체 진동값의 산술적 평균치                 |
|  | m, s, kg, A, mm, V, W, Hz, N, °C, dB, min, m/s $^2$ | 국제 단위 시스템 SI의 기본 및 유도 단위        |

## 안전 수칙.

**경고** 모든 안전 수칙과 지시 사항을 상세히 읽고 준수해야 합니다. 안전 수칙과 지시 사항을 지키지 않으면 화재 위험이 있으며 감전 혹은 중상을 입을 수 있습니다.

**추후 참고용으로 모든 안전 수칙과 지시 사항을 잘 보관하십시오.**

 이 전동공구의 사용 설명서와 첨부된 "일반 안전 수칙" (문서 번호 3 41 30 465 06 0) 을 자세히 읽고 완전히 이해한 후에 기기를 사용하십시오. 나중에 사용할 경우를 위해 위의 자료를 잘 보관하고 전동공구를 인도하거나 매각할 경우 설명서도 함께 전달하십시오.

또한 국내의 해당 작업 안전 규정을 준수하십시오.

### 전동공구의 사용 분야:

스크류와 너트의 조임 및 풀림 작업용 휴대용 임팩트 렌치는 FEIN 이 권장하는 공구와 액세서리를 사용하여, 날씨에 관계 없는 환경에서 물을 사용하지 않고 작업해야 합니다.

방해 요소가 있는 환경에서는 작동 성능이 저하될 수 있습니다. 즉, 일시적인 장애, 일시적인 기능과 규정에 따른 작동 상태가 저하될 수 있습니다. 이 경우를 해결하려면 작업자가 개입해야 합니다.

### 특별 안전 수칙.

손상된 전동공구를 사용하면 안됩니다. 전동공구를 사용하기 전에 하우징과 기어 구성품이 균열이나 파손 등 손상되지 않았는지 점검하십시오.

작업할 때 볼트로 보이지 않는 전선에 닿을 위험이 있으면 전동공구의 절연된 손잡이 면을 잡으십시오. 전류가 흐르는 전선에 닿게 되면 기기의 금속 부위에도 전기가 통해 감전될 수 있기 때문입니다.

보이지 않는 부위에 있는 배선 및 배관 여부를 확인하십시오. 작업을 시작하기 전에 금속 탐지기 등을 사용하여 작업 분야를 점검하십시오.

 작업할 때 귀마개를 사용하십시오.

작업자는 보호장비를 착용해야 합니다. 작업에 따라 안전 마스크나 보안경을 사용하십시오. 필요한 경우 목진 마스크, 귀마개, 보호장갑을 사용하고 연마로 인한 미세한 소재 분자에 접하게 되는 것을 방지하는 특수 작업용에프런을 착용하십시오. 다양한 작업을 할 때 공중에 떠다니는 이물질로부터 눈을 보호해야 합니다. 분진 마스크나 호흡마스크로 기기 사용 시 발생하는 분진을 여과해야 합니다. 작업자가 장기간 강한 소음 환경에서 작업하면 청력을 상실할 수도 있습니다.

높은 곳에서 작업할 때 작업 영역 아래 공간을 차단하고 전동공구와 작업물이 떨어지지 않게 항상 고정하십시오.

전동공구는 안정적인 작업 표면에서만 사용하고 작업자가 안전하게 서 있도록 유의하십시오.

작업물을 잘 고정하십시오. 고정장치가 장착하여 작업하면 손으로 잡는 것보다 더 안전합니다.

전동공구를 꼭 잡으십시오. 갑자기 강한 반동력이 생길 수 있습니다.

마그네슘을 함유한 소재에 작업하지 마십시오. 화재 위험이 있습니다.

탄소 섬유 강화 플라스틱 (CFP) 소재와 적면 소재에 작업하지 마십시오. 이는 발암성 물질로 간주됩니다.

전동공구에 있는 상표나 표지를 나사로 조이거나 리벳을 박으면 안됩니다. 절연 상태가 손상되면 감전으로부터 안전하지 못합니다.

전동공구 제조사가 특별히 개발하거나 허용하지 않은 액세서리를 사용하지 마십시오. 액세서리가 귀하의 전동공구에 맞다고 해서 안전한 작동을 보장하는 것이 아닙니다.

배터리 사용하기 전에 액세서리가 단단히 고정되어 있는지 확인하십시오. 드릴 구멍이 있는 4 각 볼 홀더를 사용할 경우 액세서리는 추가 로던동적으로 고정되어야 합니다. 느슨하거나 안전하게 고정되지 않은 액세서리는 빠지거나 튕겨 나갈 수 있습니다. 이로 인해 부상을 입을 수 있습니다.

정기적으로 전동공구의 환기구를 비금속 공구를 사용하여 닦아 주십시오. 모터의 블로어로 인해 하우징 안으로 먼지가 모입니다. 금속성 분진이 지나치게 쌓이면 감전될 위험이 있습니다.

절대로 가까워지기에서 전동공구의 램프 불빛 안으로 들어다보지 마십시오. 또한 주위에 있는 다른 사람의 눈에 불빛을 비추지 마십시오. 조명 기기에서 방사되는 광선이 눈에 유해할 수 있기 때문입니다.

전동공구를 작업자 자신이 다른 사람 혹은 동물에 향하게 하지 마십시오. 날카롭거나 뜨거운 액세서리로 인해 상해를 입을 수 있습니다.

작업하는 비트가 걸리면 전동공구의 스위치를 즉시 끄십시오. 비트가 걸린 동안에는 다시 전동공구의 스위치를 켜지 마십시오; 이 경우 강한 반동으로 인해 반동이 발생할 수 있습니다. 안전수칙을 고려하여 작업 비트의 걸림 원인을 파악하고 해결하십시오. 가능한 원인은 다음과 같습니다:

- 작업물에 끼여 걸렸을 때
- 작업하는 소재를 뚫었을 때
- 전동공구의 과부하 상태.

### 배터리 (배터리 팩) 의 사용과 취급.

이 안전 지침은 18V FEIN 리튬 이온 AMPShare 배터리에만 적용됩니다.

이 배터리는 AMPShare 파트너의 제품에만 사용하십시오. AMPShare 표시가 있는 18V 배터리는 다음의 제품과 완벽히 호환됩니다.

- FEIN 18V AMPShare 시스템의 모든 제품
- AMPShare 파트너의 모든 18V 제품.

잘못된, 손상된, 수리된 또는 재생된 배터리, 모조품 및 리사 제품으로 작업하고 충전할 때 화재 위험 및 / 또는 폭발 위험이 있습니다.

제품의 사용 설명서에 있는 배터리 권장사항에 유의하십시오. 이 경우에만 배터리와 제품을 위험 없이 작동할 수 있고 배터리가 위험한 과부하로부터 보호됩니다.

**FEIN 또는 AMPShare 파트너가 권장하는 충전기로만 배터리를 충전하십시오.** 특정만 유형의 배터리에 적합한 충전기를 다른 배터리와 함께 사용하면 화재 위험이 있습니다.

**배터리는 부분 충전되어 공급됩니다.** 배터리의 완전한 성능을 보장하기 위해 첫 사용 전 배터리를 충전기에서 완전히 충전하십시오.

**어린이가 접근할 수 없는 곳에 배터리를 보관하십시오.**

**배터리를 분해하고, 개방하거나 파손하면 안 됩니다.** 배터리를 기계적 충격에 노출하지 마십시오. 배터리 손상 및 잘못 사용하는 경우 위험한 증기 및 액체가 유출할 수 있습니다. 증기는 호흡기를 자극할 수 있습니다. 유출하는 배터리 액은 피부 자극 또는 화상을 초래할 수 있습니다.

**피부가 배터리 액과 접촉하는 경우 즉시 충분한 물로 씻어 내십시오.** 배터리 액이 안구에 유입하는 경우 안구를 청결한 물로 씻고 즉시 의사의 진료를 받으십시오!

**배터리 액이 인접한 물체를 적신 경우 해당 부품을 점검하십시오.** 보호 장갑을 착용하여 피부 접촉을 피하십시오. 해당 부품을 건조한 키친타월로 청소하거나, 필요시 해당 부품을 교환하십시오. 유출하는 증기는 호흡기를 자극할 수 있습니다. 유출하는 배터리 액은 피부 자극 또는 화상을 초래할 수 있습니다.

**배터리를 단락하지 마십시오.** 사용하지 않는 배터리는 사무용 클립, 동전, 열쇠, 못, 나사 또는 집짐을 연결할 수 있는 기타 작은 금속 물체와 멀리 두십시오. 배터리 접점 간의 단락은 화상 또는 화재로 유발할 수 있습니다.

**예를 들어, 못 또는 드라이버와 같은 보폭한 물체 또는 외부 힘에 의해 배터리가 손상될 수 있습니다.** 내부 단락이 발생할 수 있고 배터리가 연소하고 연기를 내고, 폭발하거나 과열될 수 있습니다.

**손상된 배터리를 절대 수리하지 마십시오.** 배터리의 모든 수리는 반드시 제조사 또는 권한이 있는 고객 서비스센터에서 해야 합니다.



**예를 들어, 지속적인 직사광선과 같은 열, 불, 오염, 물 및 습기로부터 배터리를 보호하십시오.** 폭발과 단락 위험이 있습니다.



**배터리는 주변 온도 -20°C 및 +50°C 사이에서만 작동하고 보관하십시오.** 배터리를 예를 들어, 여름에 자동차 내부에 두지 마십시오. 온도가 < 0°C 미만인 경우 장치별 성능 제한이 발생할 수 있습니다.

**배터리는 주변 온도 0°C 및 +35°C 사이에서만 충전하십시오.** 배터리는 주변 온도 +10°C 및 +35°C 사이에서 USB 연결로만 충전하십시오. 온도 범위를 벗어나 충전하면 배터리를 손상하거나 화재 위험이 높아질 수 있습니다.

**방전된 배터리는 조심스럽게 취급하십시오.** 배터리는 매우 높은 단락 전류를 유발할 수 있기 때문에 위험합니다. 설령 리튬이온 배터리가 방전된 상태에 있더라도 절대 완전히 방전되지는 않습니다.

**배터리용 액체에 담그지 마십시오 (예: (소금물) 물 또는 음료).** 액체와 접촉하면 배터리를 손상시킬 수 있습니다. 이로 인해 열변화, 연기 발생, 점화 또는 배터리 폭발을 초래할 수 있습니다. 배터리를 더 사용하지 말고 FEIN 이 인증한 고객 서비스에 연락하십시오.

**손상된 배터리를 사용하지 마십시오.** 예를 들어, 냄새 발생, 열, 변색 또는 변형과 같은 비정상적인 특성이 있는 경우 배터리 사용을 즉시 중지해야 합니다. 계속 작동하는 경우 배터리가 열과 연기를 발생하고 점화되거나 폭발할 수 있습니다.

**배터리를 개방하지 말고 깃누르거나 과열시키거나 연소시키지 마십시오.** 유의하지 않는 경우 연소와 화재 위험이 있습니다. 제조사의 지시 사항을 따르십시오.

**연소하는 리튬이온 배터리는 물, 모래 또는 소화용 덮개로 소화하십시오.**

**물리적인 충격/영향을 피하십시오.** 충격 및 물체의 침입은 배터리를 손상할 수 있습니다. 이로 인해 누출, 열변화, 연기 발생, 점화 또는 배터리 폭발을 초래할 수 있습니다.

**배터리를 감독 없이 야간에 절대 충전하지 마십시오.** 유의하지 않으면 경우에 따라 화재와 폭발 위험이 있습니다.

**배터리를 사용하는 경우에만 승인 포장에서 배터리를 꺼 내십시오.**

**전동 공구가 꺼진 상태에서서만 배터리를 넣어 내십시오.**

**전동 공구에서 작업하기 전에 전동 공구에서 배터리를 꺼 내십시오.** 전동 공구가 감독 없이 시동하면 상해 위험이 있습니다.

**배터리용 습기와 물로부터 보호된 상태로 유지하십시오.** 배터리와 전동 공구의 오염된 연결부를 건조하고 청결한 헝겊으로 청소하십시오.

**전동 공구를 운송하고 보관할 때 배터리를 제거하십시오.**

**FEIN 또는 AMPShare 파트너의 충전기 사용 설명서에 있는 안전 지침을 따르십시오.**

**진동 및 소음 방출치**

이러한 지침에 나온 진동 및 소음 방출치는 EN 62841에 명시된 표준 측정 절차에 따라 측정되었으며 전동공구를 서로 비교하는 데 사용될 수 있습니다. 또한 진동 및 소음 방출의 잠정적 평가에 적합합니다.



**지정된 진동 및 소음 방출치는 전동공구의 주요 용도를 나타냅니다.**

그러나 전동공구를 다른 용도에 사용하거나 다른 장착 액세서리를 사용하거나 유지관리가 불충분한 경우, 전체 진동치와 소음 방출치가 다를 수 있습니다. 이로 인해 전체 작업 시간 동안 진동 및 소음 오염이 크게 증가할 수 있습니다.

진동 및 소음 오염의 정확한 추정은 기기가 꺼졌거나 작동 중이지만 실제로 사용하지 않은 시간도 고려해야 합니다. 이를 통해 전체 작업 시간 동안 진동 및 소음 오염을 크게 줄일 수 있습니다.

**!** 진동 및 소음의 영향으로부터 작업자를 보호하기 위해 다음의 추가 안전 조치를 취하십시오: 전동공구 및 장갑 액세서리 유지, 손 따뜻하게 준비, 작업 프로세스 구성.

**위험한 분진의 취급**

이 전동공구를 사용하여 소재를 제거하는 작업을 할 경우 유해한 분진이 발생할 수 있습니다.

석면과 석면을 포함한 소재, 납 성분을 포함한 페인트, 금속, 몇 가지 목재 종류, 광물, 석재 함유 소재의 규산염 입자, 도로 용매, 목재 보호재, 선박용 방오 도로 등에서 발생하는 분진에 접촉하거나 이를 호흡하게 되면 작업자나 주변 사람들까지 알레르기 반응 그리고 / 또는 호흡기 질환, 암 및 생식기 장애가 생길 수 있습니다. 분진을 호흡하게 될 위험은 노출 정도에 따라 좌우됩니다. 발생하는 분진에 적합한 분진 추출장치와 작업자 보호 장비를 사용하고, 작업장 환기가 잘 되도록 하십시오. 아스베스트 성분을 함유한 소재는 반드시 전문가에게 맡겨 작업하도록 하십시오.

목재나 경금속에서 발생하는 분진 혹은 연마 시 생기는 분진과 화학 성분의 뜨거운 혼합물은 좋지 않은 환경에서 저절로 점화하거나 폭발할 수 있습니다. 분진 처리 용기쪽으로 불꽃이 튀지 않도록 하고, 전동공구와 연마 작업물이 과열되지 않도록 하며, 정기적으로 분진 용기를 비워 주십시오. 작업 소재 제조사의 사용 방법과 작업하려는 소재에 관한 해당 국가의 규정을 준수하십시오.

**사용 방법**

회전방향 선택 스위치는 기기의 모터가 정지된 상태에서만 작동하십시오.

전동공구에 열적 과부하가 걸리면 손잡이에 있는 LED 가 깜박여 이를 나타냅니다.

전동공구가 과부하되면 자동으로 꺼집니다.

**!** **경고** **화상 위험. 사용 시 비트가 뜨거워질 수 있습니다.** 비트를 식히십시오:

- 전동공구를 내려놓은 후
- 비트를 교환하기 전.

운반 시 기기가 실수로 작동하는 것을 방지하려면 회전방향 선택 스위치를 가운데로 두십시오.

회전하는 공구가 미끄러질 수 있으므로 전동공구가 꺼진 상태에서만 너트나 스크류 위에 대십시오.

스크류의 조임 및 풀기 작업을 할 때 전동공구를 나사에 90° 수직으로 잡으십시오.

전동공구가 기울어진 상태에서는 나사 헤드가 손상될 수 있으며 힘이 나사에 전해지지 않습니다.

불필요하게 오래 임팩트 작업을 하면 전동공구를 빨리 마모하게 합니다.

각각의 스크류작업을 위한 임팩트 기간을 결정하고 실제 토크 결과를 토크 렌치를 사용하여 확인해 보십시오

임팩트 시간의 기본값은 12 면에 나와있는 도표를 참조하십시오.

스크류 크기에 따라 임팩트 렌치를 조절하기 위한 추천 내용:

| ASCD18-1000W34 AS (**) |                       |        |       |
|------------------------|-----------------------|--------|-------|
| 단계                     | M <sub>max</sub> [Nm] | 스크류 직경 | 강도 등급 |
| 6                      | 1050                  | ≥ M 27 | ≥ 8.8 |
| 5                      | 900                   | ≥ M 27 | ≥ 8.8 |
| 4                      | 750                   | ≥ M 24 | ≥ 8.8 |
| 3                      | 600                   | ≥ M 22 | ≥ 8.8 |
| 2                      | 450                   | ≥ M 20 | ≥ 8.8 |
| 1                      | 300                   | ≥ M 18 | ≥ 8.8 |

ASCD18-1000W34 AS (\*\*): 3/4 인치를 1/2 인치로 하는 리듀싱 어댑터를 사용할 경우 임팩트 렌치를 최대 3 단계 (600Nm) 로 작동해야 합니다.

| ASCD18-300W2 AS (**) |                       |        |       |
|----------------------|-----------------------|--------|-------|
| 단계                   | M <sub>max</sub> [Nm] | 스크류 직경 | 강도 등급 |
| 6                    | 290                   | ≥ M 18 | ≥ 8.8 |
| 5                    | 210                   | ≥ M 16 | ≥ 8.8 |
| 4                    | 135                   | ≥ M 14 | ≥ 8.8 |
| 3                    | 85                    | ≥ M 12 | ≥ 8.8 |
| 2                    | 50                    | ≥ M 10 | ≥ 8.8 |
| 1                    | 25                    | ≥ M 8  | ≥ 8.8 |

**추락 방지장치**

높이에서 작업할 때 FEIN 은 부속품으로 제품에 적합한 추락 방지장치를 제공합니다.



**!** **경고** **추락 방지장치에 표기된 최대 하중을 초과하지 마십시오.** 그렇지 않으면 심각한 또는 치명적인 부상을 입을 수 있습니다.

추락 방지장치에 첨부된 안전수칙과 설명서를 준수하십시오. 추락 방지장치를 여기에 나와 있는 방법으로도만 전동공구의 고정 지점에 연결하십시오. (11 면 참조).

**배터리 취급**

배터리는 온도 범위 0°C ~ +35°C (32°F ~ 95°F) 에서만 충전하십시오. 배터리 온도가 충전 과정 시작 시 배터리 충전 온도 범위 내에 있어야 합니다.

**배터리에 있는 충전 상태 표시기 (10 면 참조).**

충전 상태는 배터리의 충전 상태 표시기의 녹색 LED 로 표시할 수 있습니다. 충전 상태를 나타내려면 충전 상태 표시기용 버튼  또는  을 누르십시오.

충전 상태 표시기 버튼을 누른 후 LED 가 켜지지 않으면 배터리가 고장난 것이므로 교체해야 합니다.

### 운송.

Li-ion 배터리는 위험물 관련법의 요구 사항을 준수합니다. 배터리는 추가 제한 없이 사용자가 도로에서 운송할 수 있습니다.

제삼자를 통한 배송 시 (예 : 항공 운송 또는 탁송) 포장 및 표시에 관한 별도의 요구 사항에 유의해야 합니다. 이와 관련하여 포장을 준비할 때 위험물 전문가의 도움을 받아야 합니다.

하수위가 손상되지 않은 경우에만 배터리를 배송하십시오. 개방된 접점을 테이프로 붙이고 배터리가 포장 내에서 움직이지 않도록 포장하십시오. 추가적인 국내 규정에도 유의하십시오.

### 보수 정비 및 고객 서비스.

 극심한 작업 환경조건에서 금속에 작업할 경우 전도성 분진이 전동공구 안에 쌓일 수 있습니다. 자주 전동공구의 내부로 환기구를 통해 습기와 오일 성분이 없는 압축 공기를 불어 넣으십시오.

석면과 접하게 된 제품은 수리를 맡겨서는 안됩니다. 석면으로 오염된 제품은 석면 쓰레기 처리에 관한 각 국가의 해당 규정에 따라 처리해야 합니다.

FEIN 전동공구 및 부속품을 수리해야 할 경우 해당 FEIN 고객 서비스로 문의하십시오. 주소는 인터넷 [www.fein.com](http://www.fein.com) 에 나와 있습니다

오래되고 낡은 전동공구의 경우 명판과 경고 표시를 새로운 것으로 바꾸어 주십시오.

본 전동공구의 부품 목록은 인터넷 [www.fein.com](http://www.fein.com) 에 나와 있습니다.

정품 부속품만을 사용하십시오.

**다음 부속품은 필요에 따라 직접 교환하실 수 있습니다:**  
장착용 액세서리, 배터리

### 수리 및 청소.

부드럽고 깨끗한 마른 브러시로 배터리 환기구와 연결부를 가끔 청소하십시오.

- 배터리 청소를 위해 화학 물질을 사용하지 마십시오.

### 품질 보증 및 법적 책임.

제품에 대한 품질 보증은 유통하는 국가의 법적 규정에 따라 유효합니다. 더불어 FEIN 사는 FEIN 제조사 보증서에 부응하는 품질 보증을 합니다.

귀하의 전동공구 공급 내역에는 이 사용 설명서와 그림에 나와있는 액세서리 중 일부만 들어있을 수도 있습니다.

### 적합성에 관한 선언.

**CE 인증**은 EU 국가들과 EFTA (유럽자유무역연합) 에서만, 그리고 EU 또는 EFTA 시장용 제품에만 적용됩니다. 제품이 EU 시장에 출시되면 UKCA 마크는 그 유효성을 상실합니다.

**UKCA 인증**은 영국 (잉글랜드, 웨일스, 스코틀랜드) 에서만, 그리고 영국 시장용 제품에만 적용됩니다. 제품이 영국 시장에 출시되면 CE 마크는 그 유효성을 상실합니다.

FEIN 사는 단독 책임 하에 본 제품이 이 사용 설명서 후면에 나와있는 관련된 규정과 일치함을 자체 선언합니다.

기술 자료 문의 :

C. & E. Fein GmbH  
Hans-Fein-Straße 81  
73529 Schwäbisch Gmünd-Bargau, Germany

### 환경 보호, 처리.

 **배터리를 가정 쓰레기로 버리지 마십시오!**

포장재, 폐기용 전동공구 및 액세서리는 친환경적인 방법으로 재활용할 수 있도록 분류해야 합니다.

배터리를 반드시 방전된 상태로 폐기하십시오.























완전히 방전되지 않은 배터리는 단락되는 것을 방지하기 위해 단자 부위에 집착 테이프를 붙여 절연하십시오.











### EU 국가에만 해당:



유럽 가이드라인 2006/66/EG 에 따라 결함이 있거나 사용한 배터리는 분리수거하여 환경친화적으로 재활용해야 합니다.

คำแปลของหนังสือคู่มือการใช้งานฉบับต้นแบบ

## สัญลักษณ์ อักษรย่อ และคำศัพท์ที่ใช้

| สัญลักษณ์ ตัวอักษร   | คำอธิบาย   |
|--|--|
|    | ต้องอ่านเอกสารที่แนบมา เช่น หนังสือคู่มือการใช้งาน และคำเตือนทั่วไปเพื่อความปลอดภัย  |
|    | AMPShare เป็นระบบแบตเตอรี่ที่ใช้ร่วมกันที่ช่วยให้ท่านใช้เครื่องมือมากมายจากแบรนด์มืออาชีพจำนวนมากด้วยแบตเตอรี่เพียงก้อนเดียว                       |
|    | อย่าสัมผัสส่วนที่หมุนของเครื่องมือไฟฟ้า  |
|    | ปฏิบัติตามคำสั่งที่เป็นตัวหนังสือหรือรูปภาพด้านตรงข้าม!  |
|    | ป้ายการห้ามทั่วไป ห้ามการกระทำนี้  |
|    | ก่อนเริ่มขั้นตอนการทำงานนี้ ต้องถอดแบตเตอรี่ออกจากเครื่องมือไฟฟ้า มิฉะนั้นจะได้รับอันตรายจากการบาดเจ็บอันเกิดจากเครื่องมือไฟฟ้าติดขึ้นโดยไม่ตั้งใจ |
|    | สวมอุปกรณ์ป้องกันตาขณะปฏิบัติงาน   |
|    | สวมอุปกรณ์ป้องกันหูขณะปฏิบัติงาน   |
|    | สวมถุงมือป้องกันขณะปฏิบัติงาน  |
|    | อย่าชาร์จแบตเตอรี่ที่ชำรุด   |
| <br> | ปกป้องแบตเตอรี่จากความร้อน ต. ข. เช่น จากแสงแดดส่องต่อเนื่อง ไฟ สิ่งสกปรก น้ำ และความชื้น  |
|    | ปฏิบัติตามข้อสังเกตตามเนื้อหาที่อยู่ข้างเคียง!   |
|   | ข้อมูลเพิ่มเติม  |
|    | พื้นผิวจับ   |
|    | เปิดสวิตช์   |
|    | ปิดสวิตช์  |
|    | ยืนยันว่าเครื่องมือไฟฟ้าสอดคล้องกับระเบียบของสหภาพยุโรป  |
|    | ยืนยันว่าเครื่องมือไฟฟ้าสอดคล้องกับระเบียบของบริเตนใหญ่ (อังกฤษ เวลส์ และสกอตแลนด์)  |
| <br>C US   | สัญลักษณ์นี้ขึ้นรับการรับรองของผลิตภัณฑ์นี้ในประเทศสหรัฐอเมริกาและแคนาดา   |
| <br>C LIMITED<br>Intertek   |  |
|    | ยืนยันว่าเครื่องมือไฟฟ้าสอดคล้องกับกฎระเบียบทางเทคนิคแห่งชาติของสหภาพศุลกากร (เบลารุส รัสเซีย คีร์กีซสถาน คาซัคสถาน และอาร์มีเนีย)                 |
|  คำเตือน   | เครื่องหมายนี้แจ้งถึงสถานการณ์ที่อาจเป็นอันตราย ที่อาจทำให้บาดเจ็บอย่างร้ายแรงหรือถึงตายได้  |

| สัญลักษณ์ ตัวอักษร   | คำอธิบาย  |
|--|---|
|  | สัญลักษณ์รีไซเคิล: วัสดุที่ระบุนี้เป็นวัสดุที่รีไซเคิลได้   |
|  | ต้องตัดแยกเครื่องมือไฟฟ้า และผลิตภัณฑ์ไฟฟ้าและอิเล็กทรอนิกส์อื่นๆ ที่เสื่อมสภาพ เพื่อส่งเข้าสู่กระบวนการนำกลับมาใช้ใหม่โดยไม่ทำลายสภาพแวดล้อม     |
|  | ระบบบรรจุภัณฑ์และผลิตภัณฑ์รีไซเคิลได้ที่ต้องรวบรวมและกำจัดแยกต่างหาก  |
|  | ประเภทแบตเตอรี่   |
|  | ชนิดเครื่องชาร์จ  |
|  | นำหน้าค่าการระบุเชิงการ EPTA-Procedure 01   |
|  | ความเร็วต่ำ   |
|  | ความเร็วสูง   |
|  | ความลาดเอียงของกราฟแรงบิดสำหรับใช้กับตัวเสริมแข็ง ค. ข. เช่น สกรูและน็อต ที่มีแหวนรอง (ขึ้นอยู่กับความแข็งและขนาดเส้นผ่าศูนย์กลางของสกรู)         |
|  | ความลาดเอียงของกราฟแรงบิดสำหรับการใช้งานแบบยึดหุ่น ค. ข. เช่น ล้อแม็กซ์ แหวนสปริง สปริงงาน สตัดท์ โบลท์ ตัวต่อขยาย                                |
|  | ความลาดเอียงของกราฟแรงบิดสำหรับใช้กับตัวเสริมอ่อนนุ่ม ค. ข. เช่น ไม้ (ขึ้นอยู่กับความยาวสกรูและขนาดเส้นผ่าศูนย์กลางของสกรู) แผ่นตะกั่วหรือไฟเบอร์ |
| (**)   | อาจประกอบด้วยตัวเลขและตัวอักษร  |
| ***  | จัดส่งเพียงบางส่วน  |
| (Ax - Zx)  | การทำเครื่องหมายเพื่อวัตถุประสงค์ภายใน  |

| ตัวอักษร   | หน่วยการวัดสากล                      | คำอธิบาย                                     |
|--|--------------------------------------|--|
| $U$  | V=                                   | แรงดันไฟฟ้ากระแสตรง                          |
| $f$  | Hz                                   | ความถี่                                      |
| $n_0$  | /min, min <sup>-1</sup> , rpm, r/min | ความเร็วรอบเดินตัวเปล่า (แบตเตอรี่ชาร์จเต็ม) |
| $n_S$  | /min, min <sup>-1</sup>              | อัตรากระแทก                                  |
| $M_{...}$  | Nm                                   | แรงบิด (การขันแบบแข็ง)                       |
| $T_{CHARGE}$   | °C                                   | อุณหภูมิแวดล้อมที่อนุญาตเมื่อชาร์จ           |
|  | inch                                 | อุปกรณ์จับยึดเครื่องมือหัวขมหมกเหลี่ยม       |
|  | inch                                 | อุปกรณ์จับยึดเครื่องมือสี่เหลี่ยมสวมค้ำนอก   |
| $\emptyset$  | mm                                   | เส้นผ่าศูนย์กลางของชิ้นส่วนกลม               |
| $L_{pA}$   | dB                                   | ระดับความดันเสียง                            |
| $L_{wA}$   | dB                                   | ระดับความดังเสียง                            |
| $L_{pCpeak}$   | dB                                   | ระดับความดันเสียงสูงสุด                      |
| $K_{...}$  |                                      | ความคลาดเคลื่อน                              |



| ตัวอักษร | หน่วยการวัดสากล  | คำอธิบาย  |
|----------|--|---|
| $a$      | $m/s^2$  | ค่าความสั่นสะเทือนตามมาตรฐาน EN 62841 (ผลรวมเชิงเวกเตอร์ของสามทิศทาง) |
| $a_h$    | $m/s^2$  | ค่าเฉลี่ยเลขคณิตของผลรวมของความสั่นสะเทือน                            |
|          | $m, s, kg, A, mm, V, W, Hz, N, ^\circ C, dB, min, m/s^2$ | หน่วยฐาน และ หน่วยอนุพันธ์ จากระบบหน่วยระหว่างประเทศ <b>SI</b>        |

## เพื่อความปลอดภัยของท่าน

**คำเตือน** ต้องอ่านคำเตือนเพื่อความปลอดภัยและคำสั่งทั้งหมด การไม่ปฏิบัติตามคำเตือนและคำสั่งอาจเป็นสาเหตุให้ถูกไฟฟ้าดูด เกิดไฟไหม้ และ/หรือได้รับบาดเจ็บอย่างร้ายแรงกับรักษาคำเตือนและคำสั่งทั้งหมดสำหรับใช้อ้างอิงภายหลัง

 อย่าใช้เครื่องมือไฟฟ้า ก่อนได้อ่านหนังสือคู่มือการใช้งานนี้ รวมทั้ง "คำเตือนทั่วไปเพื่อความปลอดภัย" ที่แนบมา (เอกสารเลขที่ 3 41 30 465 06 0) อย่างละเอียดและเข้าใจอย่างครบถ้วนแล้ว เก็บรักษาเอกสารดังกล่าวสำหรับใช้ในภายหลัง และให้แนบไปกับเครื่องมือไฟฟ้าหากนำไปแจกจ่ายหรือขาย

กรุณาปฏิบัติตามกฎระเบียบเพื่อความปลอดภัยทางอุตสาหกรรมที่ใช้ในประเทศที่เกี่ยวข้องด้วยเช่นกัน

### ประโยชน์การใช้งานของเครื่องมือไฟฟ้า

ไขควงกระแทกขนาดมือถือ สำหรับขันเข้าและคลายสกรูและน็อตออก ทำงานโดยไม่ต้องใช้น้ำ ให้ทำงานในบริเวณปลอดภัยจากสภาพอากาศ โดยใช้เครื่องมือและอุปกรณ์ประกอบที่ FEIN แนะนำ

ในสภาพแวดล้อมที่มีการรบกวน คุณภาพการทำงานอาจลดลงได้ เช่น มีการขัดข้องชั่วคราว ฟังก์ชันหรือลักษณะการทำงานที่ตั้งใจไว้ลดลงชั่วคราว ซึ่งผู้ปฏิบัติงานจำเป็นต้องทำการแก้ไข

### คำเตือนพิเศษเพื่อความปลอดภัย

อย่าใช้เครื่องมือไฟฟ้าที่ชำรุด ก่อนใช้เครื่องมือไฟฟ้าทุกครั้ง ให้ตรวจสอบตัวเรือนและส่วนประกอบอื่นๆ เพื่อหาความเสียหาย เช่น รอยแตกร้าว หรือการแตกหัก

เมื่อทำงานในบริเวณที่สกรูอาจสัมผัสกับสายไฟฟ้าที่ซ่อนอยู่ ต้องจับเครื่องมือไฟฟ้าตรง ด้ามจับที่หุ้มฉนวน การสัมผัสสว่านไฟฟ้าที่มี "กระแสไฟฟ้าไหลผ่าน" จะทำให้ส่วนที่เป็นโลหะของเครื่องมือไฟฟ้าเกิดมี "กระแสไฟฟ้าไหลผ่าน" ทำให้ผู้ใช้เครื่องมือถูกไฟฟ้าดูดได้

ระวังสายไฟฟ้า ท่อแก๊ซ หรือท่อน้ำที่ถูกปิดบังอยู่ ตรวจสอบบริเวณทำงานด้วยเครื่องตรวจหาโลหะ ตัวอย่าง เช่น ก่อนเริ่มต้นทำงาน

 สวมอุปกรณ์ป้องกันขณะปฏิบัติงาน

สวมอุปกรณ์ป้องกันเฉพาะตัว สุดแล้วแต่กรณีให้ใช้กระบังป้องกันหน้า สวมแว่นตาคันลมและฝุ่น หรือ แว่นตาป้องกันอันตราย สุดแล้วแต่ความเหมาะสมให้สวมหมวกกันน็อก สวมประคบหูป้องกันเสียงดัง สวมถุงมือ และสวมผ้ากันเปื้อนพิเศษที่สามารถกันผงขัดหรือเศษชิ้นงานออกจากตัวท่านได้ แว่นป้องกันตาต้องสามารถหยุดเศษผงที่ปลิวว่อนที่เกิดจากการปฏิบัติงานแบบต่างๆ ได้ การได้ยินเสียงดังมากเป็นเวลานานอาจทำให้ท่านสูญเสียการได้ยิน

เมื่อทำงานที่ระดับความสูง ให้ปิดกั้นบริเวณด้านล่างพื้นที่ทำงาน และยึดเครื่องมือไฟฟ้าและชิ้นงานให้แน่นกับการคกหล่นเสมอ

ใช้เครื่องมือไฟฟ้าบนพื้นผิวทำงานที่มีมันคงเท่านั้น และต้องแน่ใจว่าได้จัดทำพื้นที่ปลอดภัย

ยึดชิ้นงานให้แน่นคง ชิ้นงานที่ถูกจับด้วยอุปกรณ์ยึดหนีบหรือปากกาจับ จะมันคงกว่าการจับด้วยมือ

ถือเครื่องมือไฟฟ้าให้มันคง อาจเกิดแรงบิดด้านสูงในเวลาสั้นๆ

อย่าทำงานกับวัสดุที่ประกอบด้วยเมกนีเซียม อันตรายจากไฟไหม้อย่าทำงานกับพอลิเมอร์เสริมแรงด้วยคาร์บอนไฟเบอร์ **CFP (carbon-fiber-reinforced polymer)** และวัสดุที่มีแอสเบสตอส วัสดุเหล่านี้ถือเป็นสารก่อมะเร็ง

อย่าตอกหมุดหรือขันสกรูเพื่อติดป้ายชื่อและเครื่องหมายใดๆ เข้ากับเครื่องมือไฟฟ้า หากฉนวนหุ้มชำรุด จะป้องกันไฟฟ้าดูดไม่ได้

อย่าใช้อุปกรณ์ประกอบที่บริษัทผู้ผลิตเครื่องมือไฟฟ้าไม่ได้ออกแบบไว้โดยเฉพาะและไม่ได้แนะนำให้ใช้ ด้วยเหตุผลเพียงเพราะว่าอุปกรณ์ประกอบมีขนาดเข้าพอเหมาะกับเครื่องมือไฟฟ้าของท่านก็ไม่ได้เป็นการรับรองความปลอดภัยการทำงานแต่อย่างใด

ก่อนการใช้งานทุกครั้งต้องตรวจสอบให้แน่ใจว่าได้ติดตั้งอุปกรณ์ประกอบอย่างแน่นหนาแล้ว เมื่อใช้หัวขันสั้เหลี่ยมที่มีรู จะต้องยึดอุปกรณ์ประกอบตามรูปทรงที่แนะนำหนาด้วย อุปกรณ์ประกอบที่หลวมหรือยึดไว้อย่างไม่แน่นหนา อาจหลุดหรือคิดตัวออกมา

ทำความสะอาดช่องระบายอากาศที่เครื่องมือไฟฟ้าตามช่วงเวลาเป็นประจำโดยใช้เครื่องมือที่ไม่ใช่โลหะ เครื่องเป่าลมของมอเตอร์จะดูดฝุ่นเข้าในครอบเครื่อง หากฝุ่นที่ประกอบด้วยโลหะสะสมกันมากเกินไป อาจทำให้เกิดอันตรายจากไฟฟ้าได้

อย่ามองหรืออึ่งในระยะใกล้เข้าไปในแสงจากหลอดไฟของเครื่องมือไฟฟ้า อย่าล็งแสงจากหลอดไฟเข้าไปในดวงตาของบุคคลอื่นในบริเวณใกล้เคียงอย่างเด็ดขาด รังสีที่ผลิตจากหลอดไฟอาจเป็นอันตรายต่อดวงตา

อย่าหันเครื่องมือไฟฟ้าไปยังตัวท่านเอง บุคคลอื่น หรือสัตว์อันตรายจากการได้รับบาดเจ็บจากเครื่องมือที่ร้อนหรือแหลมคม

ปิดสวิตช์เครื่องมือไฟฟ้าทันทีหากเครื่องมือติดขัด อย่าเปิดสวิตช์เครื่องมือไฟฟ้าอีกครั้งตราใดที่เครื่องมือยังติดขัดอยู่ ซึ่งอาจนำไปสู่การชกกลับด้วยแรงบิดสะท้อนกลับสูง คันทวนและแก้ไขสาเหตุที่เครื่องมือติดขัดโดยคำนึงถึงคำเตือนเพื่อความปลอดภัย สาเหตุที่เป็นไปได้:

- การบิดเอียงในชิ้นงาน
- การเจาะทะลุวัสดุที่กำลังทำงาน
- เครื่องมือไฟฟ้ามีภาระมากเกินไป

## การใช้และการจัดการกับแบตเตอรี่ (แบตเตอรี่แพ็ค)

คำเตือนเพื่อความปลอดภัยเหล่านี้ใช้สำหรับแบตเตอรี่ลิเธียมไอออน **FEIN-18V-AMPSHare** เท่านั้น

ใช้แบตเตอรี่เฉพาะในผลิตภัณฑ์ของพันธมิตร **AMPSHare** เท่านั้น แบตเตอรี่ 18V ที่มีเครื่องหมาย AMPSHare เข้ากันได้ อย่างครบถ้วนกับผลิตภัณฑ์ต่อไปนี้:

- ผลิตภัณฑ์ทั้งหมดของระบบ FEIN-18V-AMPSHare
- ผลิตภัณฑ์ 18V ทั้งหมดจากพันธมิตร AMPSHare

หากทำงานกับและชาร์จแบตเตอรี่ที่ไม่ถูกต้อง ชาร์จ ได้รับการซ่อมแซม หรือปรับปรุงสภาพ แบตเตอรี่เลียนแบบ หรือยี่ห้ออื่น จะมีอันตรายจากไฟไหม้และ/หรือการระเบิด

ปฏิบัติตามคำแนะนำเกี่ยวกับแบตเตอรี่ในหนังสือคู่มือการใช้งานของผลิตภัณฑ์ของท่าน นี่เป็นวิธีชีวิตที่แบตเตอรี่และผลิตภัณฑ์จะทำงานได้อย่างปลอดภัยและแบตเตอรี่จะได้รับการปกป้องจากการใช้งานเกินกำลังซึ่งเป็นอันตราย

ชาร์จแบตเตอรี่ด้วยเครื่องชาร์จที่ **FEIN** หรือพันธมิตร **AMPSHare** รายใดรายหนึ่งแนะนำเท่านั้น เครื่องชาร์จที่เหมาะสมกับแบตเตอรี่ประเภทหนึ่ง หากนำไปชาร์จแบตเตอรี่ประเภทอื่น อาจเสี่ยงต่อการเกิดไฟไหม้

แบตเตอรี่ที่จัดส่งได้รับการชาร์จมาบ้างแล้ว เพื่อให้แน่ใจว่าแบตเตอรี่จะทำงานได้เต็มประสิทธิภาพ ให้ชาร์จแบตเตอรี่ในเครื่องชาร์จให้เต็มก่อนใช้งานครั้งแรก

เก็บแบตเตอรี่ให้พ้นมือเด็ก

อย่าถอดแยกชิ้นส่วนแบตเตอรี่ ปิด หรือทำเป็นเสยเล็กเสยน้อย อย่าให้แบตเตอรี่ถูกกระทบทางกลหรือถูกกระแทกอย่างแรง หากแบตเตอรี่เสียหายและถูกนำไปใช้งานอย่าง ไม้ถูกต้อง ไอระเหยและของเหลวที่เป็นอันตราย อาจเล็ดลอดออกมาได้ ไอระเหยสามารถทำให้ระบบหายใจระคายเคือง ของเหลวที่ไหลออกมาจากแบตเตอรี่อาจทำให้ผิวหนังระคายเคืองหรือเป็นแผลไหม้

หากผิวหนังสัมผัสกับของเหลวแบตเตอรี่ ให้ล้างด้วยน้ำปริมาณมากที่สุด หากของเหลวแบตเตอรี่เข้าตา ให้ล้างด้วยน้ำสะอาดและไปพบแพทย์เพื่อรับการรักษาทันที!

หากของเหลวแบตเตอรี่สัมผัสกับวัตถุบริเวณใกล้เคียง ให้ตรวจสอบชิ้นส่วนนั้น หลีกเลี่ยงการสัมผัสผิวหนังโดยสวมถุงมือป้องกัน ทำความสะอาดชิ้นส่วนด้วยกระดาษแห้งที่ใช้ในครัวเรือนหรือเปลี่ยนชิ้นส่วน หากจำเป็น ไอระเหยที่เล็ดลอดออกมาสามารถทำให้ระบบหายใจระคายเคืองของเหลวที่ไหลออกมาจากแบตเตอรี่อาจทำให้ผิวหนังระคายเคืองหรือเป็นแผลไหม้

อย่าใส่ดวงจรรยาแบตเตอรี่ นำแบตเตอรี่ที่ไม่ได้ใช้งานออกห่างจากคลิป์หนีบกระดาษ เหยี่ยว กุญแจ ตะปู สกรู หรือวัตถุโลหะขนาดเล็กอื่นๆ ที่สามารถเชื่อมต่อขั้วหนึ่งไปยังอีกขั้วหนึ่ง การลัดวงจรของขั้วแบตเตอรี่อาจทำให้เกิดการลุกไหม้หรือไฟไหม้

วัตถุที่แหลมคม ค.ย. เช่น ตะปู หรือไขควง หรือเรียงภายนอก อาจทำให้แบตเตอรี่เสียหาย อาจเกิดการลัดวงจรภายในและแบตเตอรี่อาจลุกไหม้ มีควัน ระบิด หรือร้อนเกินไป

อย่าซ่อมบำรุงแบตเตอรี่ที่เสียหายอย่างเด็ดขาด ต้องส่งแบตเตอรี่ให้ผู้ผลิตหรือศูนย์บริการหลังการขายที่ได้รับอนุญาตทำการบำรุงรักษาเท่านั้น



ปกป้องแบตเตอรี่จากความร้อน ค.ย. เช่น จาก



แสงแดดส่องต่อเนื้อ ฟ้า ลิงสปริง น้ำ และความชื้น  
อันตรายจากการระเบิดและการลัดวงจร

ใช้งานและจัดเก็บแบตเตอรี่ที่อุณหภูมิโดยรอบระหว่าง **-20 °C** และ **+50 °C** เท่านั้น ตัวอย่างเช่น อย่าทิ้งแบตเตอรี่ไว้ในรถยนต์ในฤดูร้อน ที่อุณหภูมิ  $< 0$  °C อาจส่งผลให้มีประสิทธิภาพลดลงทั้งนี้ขึ้นอยู่กับอุปกรณ์

ชาร์จแบตเตอรี่ที่อุณหภูมิโดยรอบระหว่าง **0 °C** และ **+35 °C** เท่านั้น ชาร์จแบตเตอรี่ผ่านการเชื่อมต่อ **USB** ที่อุณหภูมิโดยรอบระหว่าง **+10 °C** และ **+35 °C** เท่านั้น การชาร์จแบตเตอรี่นอกช่วงอุณหภูมิอาจทำให้แบตเตอรี่เสียหายหรือเพิ่มความเสี่ยงต่อการเกิดไฟไหม้

จัดการแบตเตอรี่ที่คายประจุแล้วอย่างระมัดระวัง แบตเตอรี่เป็นแหล่งที่มาของอันตรายเนื่องจากอาจทำให้เกิดกระแสไฟฟ้าลัดวงจรสูงมาก แม้ว่าแบตเตอรี่ลิเทียมไอออนจะอยู่ในสถานะคายประจุออก แต่ก็ไม่เคยคายประจุออกอย่างหมดสิ้น

อย่าจุ่มแบตเตอรี่ในของเหลว เช่น น้ำ (เกลือ) หรือเครื่องดื่ม การสัมผัสกับของเหลวอาจทำให้แบตเตอรี่เสียหาย การกระทำดังกล่าวอาจส่งผลให้แบตเตอรี่เกิดการรั่วไหล สะสมความร้อน มีควัน คัดไฟ หรือระเบิด อย่าใช้แบตเตอรี่ต่อไป และให้ติดต่อศูนย์บริการหลังการขายที่ได้รับอนุญาตจาก FEIN

อย่าใช้แบตเตอรี่ที่เสียหาย ต้องหยุดใช้แบตเตอรี่ทันทีที่มีคุณสมบัติผิดปกติ เช่น มีกลิ่น ความร้อน เปลี่ยนสี หรือเสียหาย หากทำงานต่อไปแบตเตอรี่อาจร้อนขึ้นและ มีควัน คัดไฟ หรือระเบิด

อย่าเปิดแบตเตอรี่ บดขยี้ ทำให้อ่อนเกินไป หรือจุดไฟเผา การไม่ปฏิบัติตามคำเตือนนี้อาจส่งผลให้เกิดการลุกไหม้และไฟไหม้ ปฏิบัติตามคำแนะนำของผู้ผลิต

ดับแบตเตอรี่ลิเทียมไอออนที่กำลังลุกไหม้ด้วยน้ำ ทราย หรือผ้าห่มกันไฟ

หลีกเลี่ยงการชน/กระแทกทางกายภาพ แรงกระแทกและการขี้นผ่านของวัตถุอาจทำให้แบตเตอรี่เสียหาย การกระทำดังกล่าวอาจส่งผลให้แบตเตอรี่เกิดการรั่วไหล สะสมความร้อน มีควัน คัดไฟ หรือระเบิด

อย่าชาร์จแบตเตอรี่ข้ามคืนโดยไม่มีใครดูแลอย่างเด็ดขาด หากไม่ปฏิบัติตามอาจมีความเสี่ยงต่อการเกิดไฟไหม้และการระเบิด

อย่าเอาแบตเตอรี่ออกจากหีบห่อที่มีมาแต่เดิมจนกว่าจะนำออกมาใช้งาน

ถอดแบตเตอรี่ออกเมื่อเครื่องมือไฟฟ้าปิดสวิทช์อยู่เท่านั้น

นำแบตเตอรี่ออกจากเครื่องมือไฟฟ้าก่อนปรับแต่งเครื่อง หากเครื่องมือไฟฟ้าคดขึ้นโดยไม่ตั้งใจ จะมีอันตรายจากการบาดเจ็บ

ปกป้องแบตเตอรี่จากความชื้นและน้ำ ทำความสะอาดหัวแบตเตอรี่และจุดเชื่อมต่อเครื่องมือไฟฟ้าที่สกปรกด้วยผ้าแห้งที่สะอาด

ถอดแบตเตอรี่ออกเมื่อขนย้ายและจัดเก็บเครื่องมือไฟฟ้า

ปฏิบัติตามคำแนะนำเพื่อความปลอดภัยในหนังสือคู่มือการใช้งานของเครื่องชาร์จจาก FEIN หรือพันธมิตร AMPShare

**คำการันตีและเงื่อนไขการปล่อยเสียงรบกวน**  
คำการันตีและเงื่อนไขการปล่อยเสียงรบกวนที่ระบุไว้ในคำแนะนำเหล่านี้วัดตามกระบวนการวัดที่ได้มาตรฐานใน EN 62841 และสามารถใช้งานได้สำหรับเปรียบเทียบ เครื่องมือไฟฟ้าหนึ่งกับอีกเครื่องหนึ่งได้ คำเหล่านี้จึงเหมาะสำหรับใช้ประเมินการสัมผัสการันตีและเสียงรบกวนเบื้องต้นอีกด้วย

 คำการันตีและเงื่อนไขการปล่อยเสียงรบกวนที่ระบุแสดงถึงการใช้งานหลักของเครื่องมือไฟฟ้า

อย่างไรก็ตาม หากใช้เครื่องมือไฟฟ้าเพื่อทำงานประเภทอื่นใช้เครื่องมือที่ต่างจากปกติ หรือได้รับการบำรุงรักษาไม่ดีพอ คำการันตีและเงื่อนไขการปล่อยเสียงรบกวนอาจเปลี่ยนแปลงไป ปัจจัยนี้อาจเพิ่มระดับการสัมผัสการันตีและเสียงรบกวนได้อย่างมากตลอดระยะเวลาทำงานทั้งหมด

เพื่อการประมาณระดับการสัมผัสการันตีและเสียงรบกวนที่แม่นยำ ควรนำเวลาขณะเครื่องปิดสวิทช์หรือขณะเครื่องกำลังวิ่งแต่ไม่ได้ทำงานจริงมาพิจารณาด้วย ปัจจัยนี้อาจลดระดับการสัมผัสการันตีและเสียงรบกวนได้อย่างมากตลอดระยะเวลาทำงานทั้งหมด

 วางมาตรการด้านความปลอดภัยเพิ่มเติมเพื่อปกป้องผู้ใช้เครื่องจากผลกระทบของการันตีและเสียงรบกวน เช่น: บำรุงรักษาเครื่องมือไฟฟ้าและอุปกรณ์ประกอบ ทำมือให้อุ่นไว้ ใช้อุปกรณ์ป้องกัน

## การจัดการกับฝุ่นอันตราย

เมื่อใช้เครื่องมือไฟฟ้าสำหรับใช้วัสดุออก อาจเกิดฝุ่นที่เป็นอันตรายต่อสุขภาพ การสัมผัสหรือหายใจเอาฝุ่นบางประเภทเข้าไป ต. ย. เช่น แอสเบสทอส หรือวัสดุที่มีแอสเบสทอส เคลือบผิวที่มีสารตะกั่ว โลหะ ไม้บางประเภท แร่ธาตุ และอนุภาคซิลิกาจากวัสดุผสมหิน ทำท่าละสายสี ผลึกกัมมันตรังสีเหล่านี้ มีสีกันเพียงสำหรับเรือเดินสมุทร สามารถกระตุ้นให้เกิดปฏิกิริยาแพ้แก่ผู้ใช้เครื่องหรือผู้ที่ยืนอยู่ใกล้เสียง และ/หรือนำมาซึ่งโรคติดเชื้อระบบหายใจ มะเร็ง ความผิดปกติแต่กำเนิด หรืออันตรายต่อการเจริญพันธุ์อื่นๆ อันตรายจากการหายใจเอาฝุ่นเข้าไปขึ้นอยู่กับปริมาณฝุ่น ให้อุปกรณ์ดูดฝุ่นที่กำหนดให้ใช้ได้กับฝุ่นที่เกิดขึ้น รวมทั้งใช้อุปกรณ์ป้องกันร่างกาย และจัดสถานที่ทำงานให้มีการระบายอากาศที่ดี ปล่อยให้วัสดุที่มีแอสเบสทอสเป็นงานของผู้เชี่ยวชาญ ฝุ่นไม้และฝุ่นที่เป็นโลหะเบา ส่วนผสมอื่นๆ ของผงขัด และเคมีวัสดุ สามารถถูกหายใจด้วยตนเองภายใต้สภาพแวดล้อมที่ไม่พึงประสงค์ หรืออาจทำให้เกิดระเบิดได้ หลีกเลี่ยงไม่ให้ประกายไฟแลบไปยังทิศทางอุปกรณ์เก็บผง รวมทั้งอย่าให้เครื่องมือไฟฟ้าและวัสดุที่ขัดหรือกินไป ถ่ายอุปกรณ์เก็บผง/ถึงผงให้ทันทางที่ ปฏิบัติตามคำแนะนำในการทำงานของบริษัทผู้ผลิตวัสดุ รวมทั้งกฎข้อบังคับที่เกี่ยวข้องกับวัสดุอันตรายที่บังคับใช้ในประเทศของท่าน

## คำแนะนำในการปฏิบัติงาน

ปรับสวิทช์เลือกการหมุนเมื่อเครื่องหยุดนิ่งอยู่กับที่แล้วเท่านั้น เมื่อเครื่องมือไฟฟ้าร้อนเกินที่กีด ไฟ LED ในด้ามจับจะกะพริบ

ในกรณีที่ทำงานเกินกำลัง เครื่องจะปิดสวิทช์

**⚠ คำเตือน** อันตรายจากการถูกไฟไหม้ เครื่องมืออาจร้อนขึ้นในระหว่างการใช้งาน

ปล่อยให้เครื่องมือเย็นลง:

- หลังวางเครื่องมือไฟฟ้าลง
- ก่อนเปลี่ยนเครื่องมือ

ตั้งสวิทช์เลือกการหมุนไว้ที่ตำแหน่งกลางเพื่อหลีกเลี่ยงการติดเครื่องเองโดยไม่ตั้งใจ ต. ย. เช่น ในระหว่างการขนย้าย

จับเครื่องมือไฟฟ้าเข้าหานี้ออตหรือสกรูเฉพาะเมื่อเครื่องปิด สวิทช์อยู่เท่านั้น ทั้งนี้เพราะเครื่องมือที่กำลังหมุนอาจลื่นไถลได้

จับเครื่องมือไฟฟ้าตั้งฉากกับสกรูที่มุม 90° เมื่อขันสกรูเข้าและคลายออก

หากตั้งเครื่องมือไฟฟ้าเียง หัวสกรูอาจเสียหายได้และแรงจะไม่ถูกส่งไปยังสกรู

ระยะเวลากระแทกที่นานเกินไปจะเป็นจะส่งผลให้เครื่องมือไฟฟ้าเกิดการสึกหรอมากขึ้น

หากำระยะเวลากระแทกสำหรับการขันสกรูที่เกี่ยวข้อง และตรวจสอบแรงบิดในการขันที่ได้จริงด้วยประแจวัดแรงบิด คำอ้างอิงสำหรับระยะเวลากระแทกแสดงในแผนภาพในหน้า 12

คำแนะนำสำหรับการตั้งค่าไขควงกระแทกตามขนาดสกรู:

| ASCD18-1000W34 AS (**) |                       |             |               |
|------------------------|-----------------------|-------------|---------------|
| การตั้งค่า             | M <sub>max</sub> [Nm] | สกรู/น็อต Ø | ขั้นคุณสมบัติ |
| 6                      | 1050                  | ≥ M 27      | ≥ 8.8         |
| 5                      | 900                   | ≥ M 27      | ≥ 8.8         |
| 4                      | 750                   | ≥ M 24      | ≥ 8.8         |
| 3                      | 600                   | ≥ M 22      | ≥ 8.8         |
| 2                      | 450                   | ≥ M 20      | ≥ 8.8         |
| 1                      | 300                   | ≥ M 18      | ≥ 8.8         |

**ASCD18-1000W34 AS (\*\*):** เมื่อใช้อะแดปเตอร์ลดขนาดจาก 3/4 นิ้ว เป็น 1/2 นิ้ว ให้ใช้ไขควงกระแทกทำงานสูงสุดที่การตั้งค่า 3(600 Nm)

| ASCD18-300W2 AS (**) |                       |             |               |
|----------------------|-----------------------|-------------|---------------|
| การตั้งค่า           | M <sub>max</sub> [Nm] | สกรู/น็อต Ø | ขั้นคุณสมบัติ |
| 6                    | 290                   | ≥ M 18      | ≥ 8.8         |
| 5                    | 210                   | ≥ M 16      | ≥ 8.8         |
| 4                    | 135                   | ≥ M 14      | ≥ 8.8         |
| 3                    | 85                    | ≥ M 12      | ≥ 8.8         |
| 2                    | 50                    | ≥ M 10      | ≥ 8.8         |
| 1                    | 25                    | ≥ M 8       | ≥ 8.8         |

## สายป้องกันการตก

สำหรับการทำงานบนที่สูง FEIN มีสายป้องกันการตกที่เหมาะสมสำหรับผลิตภัณฑ์เป็นอุปกรณ์ประกอบ

### คำเตือน อย่าให้เกินโหลดสูงสุดที่ระบุไว้บน

สายป้องกันการตก มิฉะนั้นอาจส่งผลให้เกิด

การบาดเจ็บสาหัสหรือถึงแก่ชีวิตได้



ปฏิบัติตามคำเตือนเพื่อความปลอดภัยและคำสั่งที่แนบมาเกี่ยวกับสายป้องกันการตก

เชื่อมต่อสายป้องกันการตกกับจุดยึดของเครื่องมือไฟฟ้าที่จัดไว้เพื่อจุดประสงค์นี้ในลักษณะที่แสดงไว้ตรงนี้เท่านั้น (ดูหน้า 11)

## การจัดการกับแบตเตอรี่

ชาร์จแบตเตอรี่เฉพาะในช่วงอุณหภูมิจาก 0 °C ... 35 °C (32 °F ... 95 °F) เมื่อเริ่มต้นขั้นตอนการชาร์จ อุณหภูมิของแบตเตอรี่ต้องอยู่ภายในช่วงอุณหภูมิการทำงานของแบตเตอรี่

## ไฟแสดงสถานะการชาร์จบนแบตเตอรี่ (ดูหน้า 10).

ไฟ LED สีเขียวของไฟแสดงสถานะการชาร์จบนแบตเตอรี่สามารถแสดงสถานะการชาร์จ กดปุ่มสำหรับไฟแสดงสถานะการชาร์จ  หรือ  เพื่อแสดงสถานะการชาร์จ

หากไม่มีไฟ LED ติดขึ้นเมื่อกดปุ่มสำหรับไฟแสดงสถานะการชาร์จ แสดงว่าแบตเตอรี่ชาร์จและต้องเปลี่ยนใหม่



## การขนส่ง

แบตเตอรี่ลิเธียมไอออนอยู่ภายใต้ข้อกำหนดของกฎหมายสินค้าอันตราย ผู้ใช้สามารถขนส่งแบตเตอรี่ทางถนนได้ โดยไม่มีข้อกำหนดเพิ่มเติม

หากขนส่งโดยบุคคลที่สาม (ค. ย. เช่น การขนส่งทางอากาศ หรือตัวแทนรับจ้างขนส่งสินค้า) ต้องปฏิบัติตามข้อกำหนดพิเศษเกี่ยวกับการบรรจุภัณฑ์และการติดฉลากสำหรับการเตรียมสิ่งของที่จะจัดส่ง ต้องขอคำปรึกษาจากผู้เชี่ยวชาญด้านวัตถุอันตราย

จัดส่งแบตเตอรี่เมื่อตัวเรือนไม่ชำรุดเสียหายเท่านั้น ใช้เทปพันปิดหน้าสัมผัสที่เปิดอยู่ และเอาแบตเตอรี่ใส่กล่อง โดยอย่าให้แบตเตอรี่ขยับเขยื้อนไปมาได้ นอกจากนี้โปรดปฏิบัติตามกฎระเบียบระดับชาติที่อาจมีรายละเอียดเพิ่มเติม

## การซ่อมบำรุงและบริการลูกค้า

  เมื่อทำงานกับโลหะในสภาวะการใช้งานหนัก ฝุ่นนำไฟฟ้าอาจเข้ามาอยู่ข้างในเครื่องมือไฟฟ้า ให้ใช้อากาศอัดที่แห้งและปราศจากน้ำมันเป่าทำความสะอาดด้านในของเครื่องมือไฟฟ้าผ่านช่องระบายอากาศบ่อยๆ

อย่าส่งผลิตภัณฑ์ที่สัมผัสกับแอสเบสทอสไปซ่อมแซม กำจัดผลิตภัณฑ์ที่ปนเปื้อนแอสเบสทอสตามข้อบังคับเฉพาะประเทศว่าด้วยการกำจัดของเสียที่ประกอบด้วยแอสเบสทอส

หากมีเครื่องมือไฟฟ้าและอุปกรณ์ประกอบของ FEIN ที่ต้องซ่อมแซม โปรดติดต่อศูนย์บริการหลังการขาย FEIN ของท่านสามารถดูที่อยู่ได้ในอินเทอร์เน็ตที่ [www.fein.com](http://www.fein.com).

เมื่อสตาร์ทและปายเตือนเก่าและเสื่อมสภาพ ให้ติดตั้งใหม่บนเครื่องมือไฟฟ้า

รายละเอียดที่มีอยู่ในปัจจุบันสำหรับเครื่องมือไฟฟ้านี้ กรุณาดูในอินเทอร์เน็ตที่ [www.fein.com](http://www.fein.com)

ใช้เฉพาะชิ้นส่วนอะไหล่ของแท้เท่านั้น

หากต้องการ ท่านสามารถเปลี่ยนชิ้นส่วน ดังต่อไปนี้เองได้:

เครื่องมือ แบตเตอรี่

## การบำรุงรักษาและการทำความสะอาด

ทำความสะอาดของระบายอากาศและขั้วแบตเตอรี่เป็นครั้งคราวด้วยแปรงที่นุ่ม สะอาด และแห้ง

– อย่าใช้สารเคมีเพื่อทำความสะอาดแบตเตอรี่

## การรับประกันและความรับผิดชอบ

การรับประกันสำหรับผลิตภัณฑ์ให้มีผลบังคับตามกฎหมายของประเทศที่จำหน่ายผลิตภัณฑ์ นอกจากนี้ บริษัท FEIN ยังให้การรับประกันตามคำประกาศรับประกันของบริษัทผู้ผลิต FEIN อีกด้วย

อาจมีเพียงบางส่วนของอุปกรณ์ประกอบที่บรรขายหรือแสดงในหนังสือคู่มือการใช้งานนี้ รวมอยู่ในการจัดส่งเครื่องมือไฟฟ้าของท่าน

## การรับรองการปฏิบัติตามมาตรฐาน

การรับรอง **CE** นี้ใช้ได้เฉพาะกับประเทศในสหภาพยุโรป และ EFTA (European Free Trade Association) และสำหรับผลิตภัณฑ์ที่มีไว้สำหรับตลาด EU หรือ EFTA เท่านั้น หลังจากวางจำหน่ายผลิตภัณฑ์ในตลาด EU เครื่องหมาย UKCA จะไม่มีผลบังคับใช้

การรับรอง **UKCA** ใช้ได้เฉพาะกับตลาดบริเตนใหญ่ (อังกฤษเวลส์ และสกอตแลนด์) และสำหรับผลิตภัณฑ์ที่มีไว้สำหรับตลาดบริเตนใหญ่เท่านั้น หลังจากวางจำหน่ายผลิตภัณฑ์ในตลาดบริเตนใหญ่ เครื่องหมาย CE จะไม่มีผลบังคับใช้

บริษัท FEIN ขอรับรองโดยรับผิดชอบแต่เพียงผู้เดียวว่า ผลิตภัณฑ์นี้สอดคล้องกับข้อกำหนดที่เกี่ยวข้องกันที่ระบุไว้ในหน้าสุดท้ายของหนังสือคู่มือการใช้งานนี้

เอกสารทางเทคนิคที่:

C. & E. Fein GmbH

Hans-Fein-Straße 81

73529 Schwäbisch Gmünd-Bargau, Germany

## การรักษาสภาพแวดล้อมและการกำจัดขยะ

 **อย่าทิ้งแบตเตอรี่ลงในขยะครัวเรือน!**

ต้องคัดแยกหีบห่อ เครื่องมือไฟฟ้า และอุปกรณ์ประกอบที่เสื่อมสภาพ เพื่อส่งเข้าสู่กระบวนการนำกลับมาใช้ใหม่โดยไม่ทำลายสภาพแวดล้อม

ต้องคายประจุออกก่อนนำแบตเตอรี่ไปทิ้งอย่างถูกต้อง

สำหรับแบตเตอรี่ที่คายประจุออกไม่หมดสิ้น ให้ห่อหุ้มด้วยฉนวนหนาเพื่อป้องกันการลัดวงจร











**สำหรับประเทศในสหภาพยุโรปเท่านั้น:**



ตามแนวปฏิบัติของสหภาพยุโรป 2002/66/EC ต้องรวบรวมแบตเตอรี่ที่ชาร์จ/แบตเตอรี่ที่ชำรุดหรือใช้แล้วแยกต่างหากและนำไปกำจัดในลักษณะที่เป็นมิตรต่อสิ่งแวดล้อม

取扱説明書原本の翻訳。

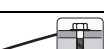
## 本説明書で使用中のマーク、略号および用語

| マーク、記号 | 説明   |
|--------|--|
|        | 取扱説明書や安全上の一般注意事項などの付属文書を必ずお読みください。                                   |
|        | AMPSHare は、多くの業務用ブランド製品のツールでご使用いただける共通バッテリーシステムです。                   |
|        | 電動工具の回転部に触らないでください。  |
|        | ここに記載された文章または図に従ってください。  |
|        | 一般的な禁止事項を示しています。ここに記載された行動は禁止されています。                                 |
|        | 作業を開始する前に電動工具からバッテリーを取り外してください。この注意を怠ると、電動工具が不意に作動して負傷する恐れがあります。     |
|        | 作業時には保護メガネを着用してください。   |
|        | 作業時には防音保護具を着用してください。   |
|        | 作業時には保護手袋を着用してください。  |
|        | 破損したバッテリーを充電しないでください。  |
|        | バッテリーを熱から保護してください。持続的な日光照射、火、汚れ、水、湿気等からもバッテリーをお守りください。               |
|        | ここに記載された注意事項に注意してください！   |
|        | 付随情報。  |
|        | グリップ領域   |
|        | スイッチオン   |
|        | スイッチオフ   |
|        | 本電動工具が CE に準拠していることを示しています。  |
|        | 電動工具に関するイギリス（イングランド、ウェールズ、スコットランド）の指令に適合していることを示しています。               |
|        | このシンボルは、本製品がアメリカ合衆国とカナダで認証を取得していることを示しています。                          |
|        | 本電動工具が、関税同盟（ベラルーシ、ロシア、キルギスタン、カザフスタン、アルメニア）の国内技術規則に準拠していることをここに証明します。 |
|        | この表示は死傷事故の原因となりがちな危険な状況であることを示しています。                                 |

| マーク、記号   | 説明  |
|--|---|
|  | リサイクルマーク：リサイクル可能な材料を示しています                                      |
|  | 使用できなくなった電動工具やその他の電子・電気機器は分別回収し、再利用させてください。                     |
|  | 分別して回収および廃棄される必要があるリサイクル可能な包装材および製品を表します。                       |
|  | バッテリータイプ  |
|  | 充電器タイプ  |
|  | 重量（EPTA-Procedure 01 に準拠して測定されています）                             |
|  | 低速  |
|  | 高速  |
|  | 基材が硬い場合のトルク勾配、例：ワッシャ付きネジおよびナット（ネジ径および硬度に従う）                     |
|  | 基材に弾力性がある場合のトルク勾配、例：ホイールリム、スプリングワッシャ、ディスクスプリング、スタッドボルト、エクステンション |
|  | 基材が柔らかい場合のトルク率、例：木材（ネジ径およびネジ長に依存）、鉛盤またはファイバーディスク                |
| (**)   | 数字または文字を含みます。   |
| ***  | 部分的に納品範囲に含まれます  |
| (Ax - Zx)  | 社内専用コード   |

| 記号  | 国際単位  | 説明                            |
|---|---|-------------------------------|
| $U$   | V $\overline{=}$                                    | 直流電圧                          |
| $f$   | Hz  | 周波数                           |
| $n_0$   | /min, min $^{-1}$ , rpm, r/min                      | （完全に充電された状態のバッテリーにおける）空回転数    |
| $n_S$   | /min, min $^{-1}$                                   | 打撃数                           |
| $M_{..}$  | Nm  | 締付けトルク（ハードジョイント）              |
| $T_{CHARGE}$  | °C  | 充電中の許容周囲温度                    |
|  | inch  | 六角穴付きツールホルダー                  |
|  | inch  | 四角棒型ツールホルダー                   |
| $\emptyset$   | mm  | 円形部品の直径                       |
| $L_{pA}$  | dB  | 音圧レベル                         |
| $L_{wA}$  | dB  | 音量レベル                         |
| $L_{pCpeak}$  | dB  | ピーク音圧レベル                      |
| $K_{..}$  |   | 不的確                           |
| $a$   | m/s $^2$  | EN 62841 準拠振動加速度（3方向のベクトル和）   |
| $a_h$   | m/s $^2$  | 振動の相加重平均値                     |
|   | m, s, kg, A, mm, V, W, Hz, N, °C, dB, min, m/s $^2$ | 国際単位系（SI）で使用されている基本単位および組立単位。 |



## 安全のために

**警告** 安全上の注意と使用方法をすべてよくお読みください。安全上の注意と使用方法を厳守しないと、感電、火災、怪我等の事故発生の恐れがあります。

お読みになった後は、お使いになる方がいつでも見られる所に必ず保管してください。

 この取扱説明書および付属の「安全上のご注意」(文書番号 3 41 30 465 06 0)をよくお読みになり、理解したうえで本電動工具をご使用ください。取扱説明書や安全上の注意に関する書類はいつでも読み返せるように保管し、電動工具を譲渡または売却する際には必ずこれらの書類も添えてください。

国内で適用されている一連の労働安全衛生規則にも留意してください。

### 電動工具について：

この手持ち式インパクトドライバーはネジおよびナットの締付け作業および緩め作業にお使いください。雨中でのご使用は絶対に避け、水を供給せずにご使用ください。また、必ず FEIN が推奨の各種先端工具ならびにアクセサリを使って作業してください。

適切な環境の中で使用しなかった場合、一時的な故障や機能異常や正しい運転が行えなくなることがあり、オペレータによる対処が必要となることがあります。

### 特殊な安全注意事項

損傷した電動工具を使用しないでください。電動工具をご使用になる際には、ハウジングやその他のコンポーネントにひびや破損等の損傷がないかを必ず事前に確認してください。

ネジが埋設電線に触れる恐れのある場合には、電動工具上のプラスチック製のハンドルを保持してください。電線に触れると、電動工具の金属部分を通じて感電する恐れがあります。

埋設された電線、ガス・水道管にご注意ください。作業開始前に、メタル探知器等を使用しながら作業領域を確認してください。

 作業時には防音保護具を着用してください。

個人防護具を着用してください。用途に応じてフェイスシールド、保護ゴーグルおよび保護メガネを着用してください。各用途に適した防じんマスク、防音保護具、作業手袋または特殊な作業エプロンなどを着用し、研削時に発生する粉じんから身体を守ってください。作業中に飛散する様々な異物から目を守ってください。粉じんマスクおよび呼吸マスクなどを着用し、作業中に発生する粉じんから防護してください。騒音の激しい場所で作業を長時間続けると、聴力損失の原因となることがあります。

高い位置で作業をおこなう際には、その下の作業領域への立ち入りを禁止し、電動工具と工作物が落下しないように安全措置を講じてください。

電動工具は安定した作業面でのみ使用し、安全な姿勢をとってください。

材料をしっかりと固定してください。材料をクランプ等で固定すると、手で保持する場合よりも安全です。

電動工具をしっかりと保持してください。急に高い反動トルクが発生する場合があります。

マグネシウムを含む材質を加工しないでください。火災が発生する危険があります。

CFRP (炭素繊維強化プラスチック) およびアスベストを含有する材質の加工は行なわないでください。これらの材質は発がん性物質とされています。

電動工具上に鉛板やマークを固定する際には、ネジやリベットを使用しないでください。電気的な絶縁を破壊し、感電を防げなくなる恐れがあります。

電動工具メーカーが認証していないアクセサリは使用しないでください。アクセサリが電動工具に取り付けられるだけでは、安全な作業がおこなえるとは限りません。

必ず先端工具が正しく固定されるかを確認してから、ご使用ください。四角棒ドリルチャックの場合は、先端工具がさらに正しく嵌合固定されていることが必要です。先端工具が正しく固定されていないと、使用中に先端工具が外れたり、飛んでしまったりすることがあります。これによって怪我をする恐れがあります。

非金属製工具で電動工具の通気孔を定期的に掃除してください。モーターファンは粉じんを装置内へ吸引します。金属粉じんが多く蓄積されると、感電を発生する恐れがあります。

電動工具のランプ光に目を近づけないでください。ランプ光を付近の人物の目に近づけないでください。光源から生じる照射光は目に害を与えることがあります。

電動工具をご自分、他の人物または動物に向けしないでください。先のとがった、または熱くなった先端工具で怪我をする恐れがあります。

先端工具の動作がブロックされた場合、直ちに電動工具のスイッチを切ってください。先端工具がブロックされている間は絶対に電動工具のスイッチを再投入しないでください。高い反動トルクをとまらなキックバック現象が発生する恐れがあります。安全上の注意に配慮しながら、先端工具がブロックされている原因を調査し、これに対処してください。以下のような原因が考えられます：

- 加工中の工作物に引っかかっている
- 加工中の材料が割れている
- 電動工具の負荷が高すぎる

### バッテリー (バッテリーブロック) の使用と取り扱い

この安全上の注意は 18V FEIN リチウムイオン AMPShare バッテリーにのみ適用されます。

本バッテリーは、AMPSHare パートナー製品とのみ併用してください。AMPSHare のマークが付いた 18V バッテリーは、以下の製品と完全に互換します：

- FEIN 18V AMPSHare システムの全製品
- AMPSHare パートナーの全ての 18V 製品

誤ったバッテリー、もしくは破損したまたは修理や加工が施されたバッテリーや模倣品、他社製バッテリーを使用すると作業したり、これらのバッテリーを充電したりすると、火災および（または）爆発が発生する危険があります。

ご使用になる製品の取扱説明書で推奨されているバッテリーを使用してください。これによって、バッテリーと製品を安全に使用し、危険な過負荷からバッテリーを守ることができます。

バッテリーの充電には、FEIN または AMPSHare パートナーが推奨する充電器のみを使用してください。一定タイプのバッテリー専用の充電器上で他のタイプのバッテリーを使用すると、火災事故をまねく恐れがあります。

バッテリーは部分的に充電された状態で出荷されます。バッテリーの性能をフルに活用するには、バッテリーを初めてご使用になる前に必ず充電器でフル充電してください。

バッテリーはお子様の手が届かない場所に保管してください。

バッテリーの分解や分割、ハウジングの開封はお避けください。バッテリーに機械的な衝撃を与えないでください。バッテリーが破損した場合および不適切に取り扱った場合、有害な蒸気や液体が漏れ出すことがあります。蒸気を吸い込むと気管支を刺激します。バッテリーから漏れ出した液体は皮膚に刺激を与えたり、火傷につながる場合があります。

バッテリーの液体が皮膚に接触した場合には、充分な量の水で直ちにすすんでください。バッテリーの液体が目に入った場合には、清潔な水で目をすすぎ、直ちに医師の診断を受けてください！

バッテリーの液体が付近の物体に付着した場合、該当する部品に支障がないかを確認してください。保護手袋を着用して皮膚への接触を防いでください。乾燥したペーパータオルで該当部品を拭くか、必要に応じて交換してください。発生した蒸気を吸い込むと気管支を刺激します。バッテリーから漏れ出した液体は皮膚に刺激を与えたり、火傷につながる場合があります。

バッテリーをショートさせないでください。使用していないバッテリーは、クリップ、小鏡、鍵、針、ネジやその他の小さな金属物から離して保管してください。橋絡の恐れがあります。バッテリー端子との間でショートを起こし、火傷や火災の原因となることがあります。

貼りやドライバー等のような先端の尖った物体や外部から力を加えることで、バッテリーが損傷することがあります。これが内部でのショートにつながったり、バッテリーの火災、発煙、爆発または過熱が起こることがあります。

破損したバッテリーのメンテナンスはお避けください。バッテリーのメンテナンスは、メーカーまたは認定を受けたカスタマーサービス業者のみにご依頼ください。



バッテリーを熱から保護してください。持続的な日光照射、火、汚れ、水、湿気等からもバッテリーをお守りください。爆発やショートの危険があります。



周囲温度が  $-20^{\circ}\text{C}$  ~  $+50^{\circ}\text{C}$  の環境でバッテリーを使用したり、保管したりしないでください。夏の車中等にバッテリーを放置しないでください。温度が  $0^{\circ}\text{C}$  以下になると、バッテリーの性能が低下することがあります。

バッテリーは周囲温度が  $0^{\circ}\text{C}$  ~  $+35^{\circ}\text{C}$  の環境でのみ充電してください。バッテリーの充電に USB コネクタを使用する場合には、周囲温度が  $+10^{\circ}\text{C}$  ~  $+35^{\circ}\text{C}$  の環境でのみ行なってください。許容外の温度範囲で充電すると、バッテリーが損傷したり、火災が発生したりする危険が高まります。

放電したバッテリーは慎重に取り扱ってください。バッテリーは、非常に高い短絡電流が発生する危険源となっています。リチウムイオンバッテリーが放電された状態であっても、完全に放電されることはありません。

(塩) 水や飲料等の中にバッテリーを浸けしないでください。液体と接触するとバッテリーが損傷することがあります。これによって、バッテリーの発熱、発煙、発火、爆発が生じることがあります。バッテリーの使用を止め、FEIN 認定カスタマーサービスまでご連絡ください。

破損したバッテリーを使用しないでください。異臭、熱、変色、変形等の異常な状況が発生したら、直ちにバッテリーの使用を停止してください。引き続き使用を継続した場合、バッテリーが発熱、発煙、発火または爆発することがあります。

バッテリーを分解、圧縮、過熱したり、燃やしたりしないでください。これらを行うと、火傷や火災の危険が生じます。メーカーの指示に従ってください。

リチウムイオンバッテリーによる火災が発生した場合、水、砂または消火布で消火してください。

物理的な衝撃や侵入をお避けください。衝撃や物体の侵入がバッテリーを破損することがあります。これによって、バッテリーの漏れ、発熱、発煙、発火、爆発が生じることがあります。

監視していない状態で、一晩中バッテリーを充電しないでください。場合によっては、火災や爆発の危険が生じます。

使用の直前まで、バッテリーをオリジナル包装から取り出さないでください。

電動工具のスイッチが切れている場合のみバッテリーを取り出してください。

電動工具での作業を行う前に、バッテリーを電動工具から取り出してください。電動工具が意図せず作動すると、負傷の危険が生じます。

バッテリーを湿気や水から保護してください。バッテリーと電動工具のコネクタに付着した汚れは、乾燥した清潔な布で除去してください。

電動工具の運搬および保管の際には、バッテリーを取り出しておいてください。

FEINまたはAMPSHare パートナーの充電器に付属している取扱説明書に記載されている安全上の注意に従ってください。

### 振動・騒音値

本書に記載されている振動・騒音値は EN 62841 規格の測定方法にもとづいて測定されており、各種電動工具を比較する際に参考にご覧いただけます。これらのデータは振動・騒音負荷の事前評価にも参考にすることができます。

 記載中の振動・騒音値は、電動工具の主要な使用方法に基づきます。

電動工具を他の用途で、もしくは異なる先端工具を使用して、またはメンテナンスをあまり行なわないで使用した場合、総振動量や騒音量は異なってくる可能性があります。これは、全体的な作業期間を通じて振動・騒音負荷を大幅に上昇させる結果となることがあります。

振動および騒音負荷の正確な評価には、装置のスイッチが切れている時間や作動していても実際に使用されていない時間も考慮に入れる必要があります。これは、全体的な作業期間を通じて振動・騒音負荷を大幅に減少させる結果となることがあります。

 次のような追加的な安全措置を講じて、振動や騒音から使用者を保護してください。電動工具と先端工具のメンテナンス、手を温かく保つ、作業手順書の作成等。

### 危険粉じんの取り扱い

本工具を使用して工作物を加工すると、危険な粉じんが発生することがあります。

岩石含有物質、塗料溶剤、木材保護剤、船舶用防汚材のアスベスト、アスベスト含有物質、鉛含有塗料、金属、一部の木材、鉱物、ケイ素粒子等の粉じんと接触したり、これらを吸引するとアレルギー反応、気管支炎、癌、不妊の原因となることがあります。粉じんの吸引によるリスクは暴露状態に依存します。発生する粉じんに適した吸じん方法、防護具を使用し、作業場の換気を充分に行ってください。アスベスト含有材の加工は専門家にご依頼ください。環境によっては、木粉じんや軽金属粉じん、研磨粉じんおよび化学材の高温混合気が引火または爆発の原因となることがあります。

す。粉じん容器の方向への火花飛散、電動工具や研磨物の過剰加熱を回避してください。粉じん容器内の粉じんは適時に除去してください。物質メーカーの加工指示および加工材に定められた各国の規定に従ってください。

### 取り扱いにあたっての注意

正転・逆転切り替えスイッチの操作は必ずモーターが停止した状態でおこなってください。

電動工具が高熱になりすぎると、ハンドルの LED ランプが点滅します。

過負荷状態になると、電導工具のスイッチが切れます。

 **警告** 火傷の危険。電動工具は使用中に熱くなっている場合があります。電動工具を冷やしてください：

- 電動工具を置いた後
- ツール交換前

運搬時などに電動工具が不意に作動しないよう、正転・逆転切り替えスイッチを中央位置にしてください。

電動工具は、スイッチを切った状態でのみナットやネジにあてがってください。先端工具が回転中にこれを行なうと滑ってしまう恐れがあります。

締め付け作業および緩め作業を行なう際には、電動工具をネジに対して 90° の垂直状態に保ってください。

電動工具を傾けて使用すると、ネジ頭が破損し、回転力がネジへ伝動されません。

必要以上に長く作動させると、電動工具の消耗が速くなります。

それぞれのネジ締めに適した作動時間を調べ、トルクレンチを使用して実際の締付トルクを確認してください。

作動時間の基準値は、12 ページのグラフに記載されています。

ネジのサイズに応じたインパクトドライバーの設定推奨：

| ASCD18-1000W34 AS (**) |                       |        |       |
|------------------------|-----------------------|--------|-------|
| レベル                    | M <sub>max</sub> [Nm] | ネジ径    | 剛性クラス |
| 6                      | 1050                  | ≥ M 27 | ≥ 8.8 |
| 5                      | 900                   | ≥ M 27 | ≥ 8.8 |
| 4                      | 750                   | ≥ M 24 | ≥ 8.8 |
| 3                      | 600                   | ≥ M 22 | ≥ 8.8 |
| 2                      | 450                   | ≥ M 20 | ≥ 8.8 |
| 1                      | 300                   | ≥ M 18 | ≥ 8.8 |

ASCD18-1000W34 AS (\*\*): 3/4 in から 1/2 in へのレギュラーアダプタをご使用の場合、インパクトレンチはレベル 3 (600 Nm) 以下で使用してください。

| ASCD18-300W2 AS (**) |                       |        |       |
|----------------------|-----------------------|--------|-------|
| レベル                  | M <sub>max</sub> [Nm] | ネジ径    | 剛性クラス |
| 6                    | 290                   | ≥ M 18 | ≥ 8.8 |
| 5                    | 210                   | ≥ M 16 | ≥ 8.8 |
| 4                    | 135                   | ≥ M 14 | ≥ 8.8 |
| 3                    | 85                    | ≥ M 12 | ≥ 8.8 |
| 2                    | 50                    | ≥ M 10 | ≥ 8.8 |
| 1                    | 25                    | ≥ M 8  | ≥ 8.8 |

### 落下防止ストラップ

FEIN では、高所での作業に適した落下防止ストラップを本品向けアクセサリとしてご提供しています。

#### 警告 落下防止ストラップに記載されている最大許容荷重を超えないようにしてください。

最大許容荷重に従わないと、重傷事故または死亡事故が発生することがあります。



落下防止ストラップに添付されている安全上の注意と指示に従ってください。

落下防止ストラップは、ここに記載されている方法でのみ、電動工具に指定された固定点へ接続してください(11のページ参照)。

### バッテリーの取り扱い

バッテリーの充電は、温度範囲 0 °C ~ +35 °C (32 °F ~ 95 °F) の環境でのみ行ってください。充電プロセスの開始時は、バッテリーの温度がバッテリー充電温度範囲内にあるようにしてください。

### バッテリーの充電量表示 (参照ページ 10)。

充電量は、バッテリー充電量表示にある緑色の LED で表示させることができます。充電量表示用ボタン  または  を押して、充電量を表示させてください。

充電量表示ボタンを押しても LED が点灯しない場合、バッテリーが故障しています。この場合、バッテリーの交換が必要です。



### 運搬

リチウムイオンバッテリーは、危険物関連規制の要件を満たしています。バッテリーの運搬のためにユーザーに課せられる追加義務は特にありません。

第三者 (航空便または運送業者) によって発送する場合には、包装材に関する要件および記号に注意してください。この際、発送品の準備に関して危険物取り扱いの専門家の助言を受けてください。

発送時にはバッテリーのハウジングに損傷がないことを必ず確認してください。接続されていない接続部は必ずテープで覆い、包装材の中でバッテリーが動かないように包装してください。国内規定が他にもある場合には、これに従ってください。

## メンテナンスおよび顧客サービス

  過度な環境条件下で金属材料を加工すると、電動工具内部に誘電性を持つ粉じんが溜まることがあります。このため、電動ツールの通気孔から乾燥したオイルフリーエアを頻繁に吹き付けて、内部の粉じんを除去してください。

アスベストと接触した製品は修理に出さないでください。アスベストで汚染された製品は、各国に適用されているアスベスト含有廃棄物の処理の既定に従って処分してください。

FEIN 電動工具およびアクセサリの修理に関しては、最寄りの FEIN 顧客サービスまでご連絡ください。連絡先はウェブサイト [www.fein.com](http://www.fein.com) に記載されています。

電動工具が古くなったり磨耗したりした場合には、貼付シールと警告表示を新品のものと取り換えてください。

この電動工具に適用される最新の交換パーツリストは、インターネットサイト [www.fein.com](http://www.fein.com) をご覧ください。純正交換パーツのみを使用してください。

以下の部品は、必要に応じてお客様ご自身で交換していただけます：

先端工具、バッテリー

### メンテナンスとお手入れ

バッテリーの通気溝およびコネクタを、柔らかい清潔な乾燥した筆で定期的に掃除してください。

– バッテリーのお手入れには化学物質のご使用をお避けください。

### 保証

製品保証に関しては、本製品が販売される国で定められた法的規定が適用されます。さらに FEIN 社の保証内容に従い、保証が適用されます。

本電動工具の標準付属品には、本取扱説明書に記載または図示されたアクセサリの一部のみが含まれることがあります。

## 準拠宣言

**CE 宣言は**、欧州連合および EFTA (European Free Trade Association) の加盟国、および EU 市場または EFTA 市場向け製品のみを対象として適用されます。EU 市場で製品を販売する際には、UKCA マーキングはその効力を失います。

**UKCA 宣言は**、イギリス (イングランド、ウェールズ、スコットランド、およびイギリス市場向け製品のみを対象として適用されます。イギリス市場で製品を販売する際には、CE マーキングはその効力を失います。

FEIN 社は、本製品が本取扱説明書の最終頁に記載された一連の基準に準拠していることを宣言します。

技術資料発行者：

C. & E. Fein GmbH

Hans-Fein-Straße 81

73529 Schwäbisch Gmünd-Bargau, Germany

## 環境保護、処分

 **バッテリーを家庭用ごみとして廃棄しないでください！**

梱包資材、使用済みの電動工具およびアクセサリーは、環境にやさしい資源リサイクルのために分別してください。

バッテリーは必ず完全放電した状態で分別回収用として処分してください。

バッテリーが完全放電されていない場合には、短絡予防措置としてコネクタ部に接着テープを貼り、絶縁してください。











### EU 国のみ：



欧州指令 2006/66/EC に従い、故障したまたは使用済みのバッテリーは分別回収し、環境に適した方法で再利用させてください。

मूल संचालन निर्देशों का अनुवाद

प्रयुक्त चिन्ह, संक्षेपण और शब्दावली.

| चिन्ह, संकेत | स्पष्टीकरण   |
|--------------|--|
|              | ध्यान रहे, साथ के कागजात, निर्देश और सामान्य सूचनाएं अवश्य पढ़ें.  |
|              | AMPSHare एक संयुक्त बैटरी प्रणाली है, जिसके साथ आप कई पेशेवर ब्रांड्स के कई टूल केवल एक बैटरी के साथ इस्तेमाल कर सकते हैं।                                     |
|              | औजार की घूर्णी को हाथ नहीं लगायें।   |
|              | साथ के लेख और फोटो में लिखे निर्देश का पालन करें!  |
|              | सामान्य निषेध चिन्ह. यह कार्य करना मना है.   |
|              | यह कार्य करने से पहले मशीन में से बैटरी निकाल लें। नहीं तो मशीन के अचानक चल जाने से चोट लगने का खतरा हो सकता है।   |
|              | काम करते समय आंखों पर सुरक्षा -चश्में पहन लें।   |
|              | काम करते समय कानों के बचाव के लिए सुरक्षा -गियर पहन लें.   |
|              | काम करते समय हाथों के बचाव के लिए सुरक्षा -दस्ताने पहन लें.  |
|              | खराब रिचार्जबल बैटरी को चार्ज नहीं करें।   |
|              | गर्मी, जैसे लगातार सूरज की सीधी किरणों, आग, गंदगी, पानी और नमी से बैटरी की सुरक्षा करें।   |
|              | साथ में लिखी सूचनाओं पर ध्यान दें !  |
|              | अतिरिक्त सूचना   |
|              | पकड़ने की जगह  |
|              | स्विच ऑन करें  |
|              | स्विच ऑफ करें  |
|              | यूरोपियन संघ के नियमों अनुसार विद्युत उपकरण की अनुरूपता प्रमाणित की जाती है.   |
|              | ग्रेट ब्रिटेन (इंग्लैंड, वेल्स, स्कॉटलैंड) के दिशा-निर्देशों के साथ विद्युत उपकरण की अनुरूपता की पुष्टि करता है।   |
|              | यह चिन्ह अमेरिका और कनाडा के लिए इस उत्पाद के प्रमाणीकरण की पुष्टि करता है.  |
|              | यूरोशियन कस्टम्स यूनियन (बेलारूस, रूस, किर्गिजस्तान, कजाकिस्तान और आर्मेनिया) के राष्ट्रीय तकनीकी प्रावधानों के अनुसार पावर टूल की अनुरूपता की पुष्टि करता है। |
|              | <b>चेतावनी</b><br>इस संकेत का अर्थ है कि सम्भव खतरनाक स्थिति पैदा हो सकती है जिससे खतरनाक चोट लग सकती है या मृत्यु भी हो सकती है.                              |
|              | पुनः उपयोग के चिन्ह: पुनः उपयोग करने वाले पदार्थों का चित्रण   |

| चिन्ह, संकेत   | स्पष्टीकरण  |
|--|---|
|  | खराब विद्युत मशीनों और अन्य इलेक्ट्रिक उपकरणों को अलग से इकठ्ठा कर लें तथा पर्यावरण के हित में उनके पुनःउपयोग के लिए उपयुक्त स्थान पर जमा करवा दें. |
|  | पुनःचक्रण योग्य पैकेजिंग सामग्री और उत्पाद होने का संकेत करता है जिन्हें एकत्रण और निपटान एक दूसरे से अलग-अलग किया जाना चाहिए                       |
|  | रिचार्जबल बैटरी का टाइप   |
|  | चार्जर प्रकार   |
|  | भार EPTA-Procedure-क्रियाविधि 01 अनुसार   |
|  | धीमी गति  |
|  | तेज गति   |
|  | सख्त अनुप्रयोग के लिए टॉर्क क्रिया जैसे पेंच और नट, वाशर (नट के व्यास और मजबूती पर निर्भर )   |
|  | लचीले अनुप्रयोग के लिए टॉर्क क्रिया जैसे व्हील रिम्स, स्प्रिंग वाशर, डिस्क स्प्रिंग्स , स्टड बोल्ट्स , एक्सटेंशन                                    |
|  | मुलायम अनुप्रयोग के लिए टॉर्क क्रिया , जैसे लकड़ी (नट के व्यास और नट की लंबाई पर निर्भर करते हुए), लीड डिस्क या फाइबर डिस्क                         |
| (**)   | अंक और अक्षर युक्त हो सकते हैं  |
| ***  | डिलीवरी में आंशिक रूप से  |
| (Ax - Zx)  | आंतरिक उद्देश्यों के लिए संकेत  |

| संकेत  | अंतर्राष्ट्रीय मानक   | स्पष्टीकरण   |
|--|---|--|
| $U$  | V=  | डीसी वोल्टेज   |
| $f$  | Hz  | फ्रीक्वेंसी  |
| $n_0$  | /min, min <sup>-1</sup> , rpm, r/min                        | बिना लोड पर गति (पूरी तरह चार्ज्ड बैटरी के साथ)                  |
| $n_5$  | /min, min <sup>-1</sup>                                     | इम्पैक्ट रेट   |
| $M_{...}$  | Nm  | टॉर्क (हार्ड /साफ्ट पेचकस क्रिया ) (हार्ड पेचकस क्रिया )         |
| $T_{CHARGE}$   | °C  | चार्ज करने के दौरान अनुमत परिवेशी तापमान                         |
|  | inch  | हेक्सगन सॉकेट टूल होल्डर   |
|  | inch  | बाहरला चौरस टूल होल्डर   |
| $\emptyset$  | mm  | गोल हिस्से का व्यास  |
| $L_{pA}$   | dB  | साउंड प्रेशर लेवल  |
| $L_{wA}$   | dB  | साउंड पावर लेवल  |
| $L_{pCpeak}$   | dB  | साउंड प्रेशर का उच्चतम लेवल                                      |
| $K_{...}$  |   | आशंका  |
| $a$  | m/s <sup>2</sup>  | EN 62841 अनुसार वाईब्रेशन ऐमिशन मान (तीनों दिशाओं का वैक्टर जोड) |
| $a_h$  | m/s <sup>2</sup>  | वाईब्रेशन के कुल मान का अंकगणित औसतन दर                          |
|  | m, s, kg, A, mm, V, W, Hz, N, °C, dB, min, m/s <sup>2</sup> | अंतर्राष्ट्रीय मानक प्रणाली SI के अधारिक और व्युत्पन्न मानक.     |

## आपकी सुरक्षा के लिए.

**चेतावनी** समस्त सुरक्षा सूचनाएं और निर्देश पढ़ें. सुरक्षा सूचनाएं और निर्देशों का पालन नहीं करने से इलैक्ट्रिक करंट, आग और/या खतरनाक चोट लगने की सम्भावना हो सकती है. समस्त सुरक्षा सूचनाएं और निर्देशों को भविष्य के लिए सम्भाल कर रखें.

**इस निर्देश और संलग्न "सामान्य सुरक्षा सूचनाएं" (लेख-क्रम नंबर 3 41 30 465 06 0) को पढ़ने तथा उनको सही समझने से पहले इस विद्युत उपकरण का प्रयोग न करें. इन सूचनाओं को भविष्य में प्रयोग करने के लिए सम्भाल कर रखें और विद्युत उपकरण किसी और को देने या बेचने के समय यह कागजात अवश्य साथ दें.**  
संबंधित राष्ट्रीय औद्योगिक सुरक्षा नियमों पर भी ध्यान दें.

### विद्युत उपकरण का लक्ष्य :

हाथ से चलाने वाला प्रभाव रिच (इम्पैक्ट रिच) जिसे नट या पेच कनेशन और खोलने के लिए FEIN से सिफारिश किए गये उपयुक्त यंत्रों और सहायक उपकरणों के साथ मौसम-रक्षक वातावरण में बिना पानी के प्रयोग किया जा सकता है.

बाधा होने वाले वातावरण में क्रिया की गुणवत्ता में कमी संभव है; इससे कुछ समय के लिए विफलता हो सकती है, कार्य या इच्छित रूप से ऑपरेट करने में अस्थायी रूप से कमी हो सकती है, जिसको सुधारने के लिए ऑपरेटर की आवश्यकता होगी.

### विशेष सुरक्षा सूचनाएं.

**क्षतिग्रस्त पावर टूल का इस्तेमाल नहीं करें। हर बार पावर टूल का इस्तेमाल करने से पहले इसके आवरण और अन्य घटकों की जांच करके देखें कि कहीं उनमें टूटने या दरार पड़ने जैसी क्षतियां तो उत्पन्न नहीं हुई हैं।**

**पावर टूल को उसके इन्सुलेटिड हैंडल से पकड़ें अगर आप ऐसा काम कर रहे हैं जिस से पेच छिपी विद्युत तारें को छू सके.** पेच के छू जाने से करंट वाली बिजली की तार से मशीन के धातुक हिस्से पर भी करंट आ सकता है और इस से मशीन ऑपरेटर को इलैक्ट्रिक करंट लग सकता है.

**छिपे इलैक्ट्रिकल , गैस या पानी के कनेक्शनों और पाइपों पर ध्यान दें.** कार्य आरम्भ करने से पहले कार्य-क्षेत्र को धातु-डिटेक्टर से परीक्षण कर लें।

**काम करते समय कानों के बचाव के लिए सुरक्षा-गियर पहन लें.**

**अपनी नीजी रक्षा के लिए सुरक्षा गियर पहनें.** काम करने की क्रिया अनुसार फ़ेस-शील्ड, सुरक्षा-चश्मे पहनें. क्रिया अनुसार धूल से बचने के लिए इस्ट-मास्क, कानों की रक्षा के सुरक्षा-गियर, सुरक्षा-दस्ताने या खास सुरक्षा-एप्रन पहनें जिस से छोटे-छोटे रगड़ाई के और काम करने वाले पदार्थ के कण दूर रहें.

विभिन्न कार्यों को करने के दौरान जो असामान्य चीजें बाहर निकलती हैं उनसे आंखों की रक्षा करने की जरूरत होती है। इस्तेमाल किए जाने वाले धूलरोधी मास्क या थ्रसन-मुखौटे ऐसे होने चाहिए, जो काम करने के दौरान बनने वाली धूल को अवश्य फ़िल्टर करें। बहुत तेज़ शोर वाले वातावरण में काम करने पर बहुरापना आ सकता है.

**ऊंचाई पर काम करने के दौरान कार्य क्षेत्र के नीचे वाली जगह को अवरोधित कर दें और पावर टूल तथा वर्कपीस को गिरने से सुरक्षित करें।**

**पावर टूल को केवल एक स्थिर कार्य सतह पर इस्तेमाल करें और सुनिश्चित करें कि आप सुरक्षित स्थिति में हैं। काम करने वाले टुकड़े को जकड़ के रखें।** अपने हाथ में पकड़ने से बेहतर है कि काम करने वाला टुकड़ा किसी तानकर रखने वाले उपकरण में जकड़ कर रखा जाए।

**मशीन को कस के पकड़ें।** कुछ समय के लिए बहुत उच्च बल-आघूर्ण उत्पन्न हो सकते हैं।

**मैग्नीशियम युक्त सामग्री के साथ कार्य नहीं करें .** आग का खतरा.

**सीएफपी (कार्बन फाइबर प्रबलित पॉलिमर) और एस्बेस्टोस युक्त सामग्री के साथ कार्य नहीं करें .** इन सामग्रियों से केन्सर होने की संभावना है.

**मशीनों पर पेच या कील से नाम-प्लेट या संकेत लगाना मना है।** इलैक्ट्रिक करंट लगने के समय टूटे-फूटे रोधक से कोई सुरक्षा नहीं होती.

**मशीन के साथ कोई ऐसे सहायक उपकरण प्रयोग न करें जो इस कंपनी के न बने हों या जिनका प्रयोग कंपनी द्वारा अनुमित न हों.** मशीन पर फिट हो जाने से यह नहीं समझा जा सकता कि सहायक उपकरण सुरक्षित क्रिया में काम करेगा।

**प्रत्येक उपयोग से पहले सुनिश्चित करें कि ऐप्लिकेशन टूल सुरक्षित ढंग से कसा गया है। ड्रिल-छिद्र युक्त स्क्वायर ड्राइव का उपयोग करते समय ऐप्लिकेशन टूल की अतिरिक्त ढंग से पॉजिटिव लॉकिंग की जानी चाहिए।** ढीले या सही से नहीं कसे गए ऐप्लिकेशन टूल खुल सकते हैं या छिटक सकते हैं। इसकी वजह से चोट लग सकती है।

**मशीन के वायु-छिद्रों को नियमित रूप से गैर-धातु यंत्र के साथ साफ़ करें।** मोटर का पंखा चलने से मशीन के अंदर बुरा चला जाता है. अधिक बुरा जम जाने से बिजली द्वारा खतरा हो सकता है.

**कम दूरी से लेंप की बत्ती में कभी नहीं देखें या घूरें.** लेंप की बत्ती को कम दूरी से किसी व्यक्ति की आंखों में नहीं डालें. लेंप की किरणों आंखों के लिए खतरनाक हो सकती हैं.

**टूल को अपने शरीर की, अन्य व्यक्तियों की या जानवरों की ओर नहीं दिखाएं.** नुक़ीले या गर्म अनुप्रयोग उपकरणों से चोट लग जाने का खतरा है.

**यंत्र के ब्लॉक होने पर पावर टूल का स्विच तुरंत बंद कर दें।** यंत्र ब्लॉक रहने तक पावर टूल का स्विच दोबारा चालू नहीं करें; इससे उच्च प्रतिक्रिया टॉर्क के साथ एक झटका लग सकता है। यंत्र के ब्लॉक होने के कारण को पहचानें और इसे दूर करें और ऐसा करते हुए सुरक्षा निर्देशों का पालन करें। इसके संभावित कारण निम्नलिखित हो सकते हैं:

- जिस वर्कपीस पर कार्य किया जाना है, उसका फ़ूसना
- जिस मैटेरियल पर कार्य किया जाना है, उसका टूटना
- पावर टूल का ओवरलोड होना।

**रिचार्जबल बैटरी का प्रयोग और उसकी देख-रेख (ब्लॉक बैटरी) .**

**यह सुरक्षा जानकारी केवल 18V की FEIN लीथियम आयन AMPShare बैटरियों के लिए मान्य है।**

**बैटरी का इस्तेमाल केवल AMPShare पार्टनर के उत्पादों में करें।** AMPShare चिह्नित 18V बैटरियाँ निम्नलिखित उत्पादों के साथ पूरी तरह संगत हैं:

- FEIN-18V-AMPShare सिस्टम के सभी उत्पाद
- AMPShare पार्टनरों के सभी 18V उत्पाद।



गलत, क्षतिग्रस्त, मरम्मत की हुई या पुनःचक्रित बैटरियाँ, नकली बैटरियाँ और अन्य फ़ैक्ट्री द्वारा निर्मित बैटरियों के साथ काम करते समय या उनको चार्ज करते समय आग लगने और/या विस्फोट होने का खतरा है।

अपने उत्पाद के संचालन निर्देशों में दिए गए बैटरी सुझावों का पालन करें। केवल ऐसा करके ही बैटरी और उत्पाद को जोखिम-मुक्त तरीके से संचालित किया जा सकता है, और बैटरियों की खतरनाक ओवरलोडिंग से बचा जा सकता है।

बैटरियों को केवल उन चार्जर्स की सहायता से चार्ज करें, जिनका सुझाव FEIN या किसी AMPShare पार्टनर के द्वारा दिया गया है। किसी विशिष्ट प्रकार की बैटरी के लिए नियत चार्जर को यदि किसी अन्य प्रकार की बैटरी के साथ इस्तेमाल किया जाता है, तो आग लगने का खतरा है।

डिलीवरी के समय बैटरी आंशिक रूप से चार्ज होती है। बैटरी का संपूर्ण प्रदर्शन प्राप्त करने के लिए, प्रथम उपयोग के पहले बैटरी को चार्जर से चार्ज करें।

**बैटरियों को बच्चों की पहुंच से दूर रखें।**

बैटरियों को अलग किया, खोला या छोटा किया नहीं जाना चाहिए। बैटरियों पर किसी तरह का यांत्रिक झटका नहीं लगाएँ। बैटरियाँ क्षतिग्रस्त होने या उनका अनुचित तरीके से उपयोग करने से हानिकारक भाग और तरल पदार्थ निकल सकते हैं। भाप श्वसन मार्ग में परेशानी उत्पन्न कर सकती है। उत्पन्न होने वाला तरल पदार्थ त्वचा को नुकसान पहुंचा सकता है या जला सकता है।

यदि त्वचा बैटरी के पदार्थ के साथ संपर्क में आती है, तो इसे तुरंत पर्याप्त पानी से धुलें। यदि बैटरी का तरल पदार्थ आँखों में पड़ जाता है, तो आँख को साफ पानी से धुलें और बिना देर किए चिकित्सकीय उपचार प्राप्त करें।

यदि बैटरी का तरल पदार्थ आसपास की वस्तुओं को गीला करता है, तो प्रभावित हुए हिस्सों की जाँच करें। सुरक्षा दस्ताने पहनकर तरल पदार्थ को त्वचा के संपर्क में आने से बचाएँ। हिस्सों को एक सूखे घरेलू पेपर की सहायता से साफ करें या आवश्यकता होने पर हिस्सों को बदलें। उत्पन्न होने वाली भाप श्वसन मार्ग में परेशानी उत्पन्न कर सकती है। उत्पन्न होने वाला तरल पदार्थ त्वचा को नुकसान पहुंचा सकता है या जला सकता है।

बैटरी की शॉर्ट-सर्किटिंग नहीं होने दें। इस्तेमाल नहीं की गई बैटरी को पेपर क्लिप, सिक्कों, चाबियों, कीलों, स्क्रू और धातु की अन्य छोटी-छोटी चीजों से दूर रखें, जो बैटरी के कनेक्शन बिंदुओं की ब्रिजिंग कर सकती हैं। बैटरी के कनेक्शन बिंदुओं के मध्य शॉर्ट सर्किट होने से जलने या आग लगने का खतरा उत्पन्न हो सकता है।

कील अथवा स्क्रूड्राइवर जैसी नुकली वस्तुओं से अथवा बाहरी बल लगने से बैटरी क्षतिग्रस्त हो सकती है। इसकी वजह से एक आंतरिक शॉर्ट सर्किट उत्पन्न हो सकता है और बैटरी जल सकती है, धुआँ छोड़ सकती है, फट सकती है या ओवरहीट कर सकती है।

कभी भी क्षतिग्रस्त बैटरी का रखरखाव नहीं करें। बैटरी का संपूर्ण रखरखाव केवल निर्माता अथवा अधिकृत ग्राहक सेवा केंद्र के द्वारा किया जाना चाहिए।



गर्मी, जैसे लगातार सूरज की सीधी किरणों, आग, गंदगी, पानी और नमी से बैटरी की सुरक्षा करें। इसकी वजह से विस्फोट और शॉर्ट सर्किट का खतरा है।



बैटरियों का संचालन और भंडारण केवल -20 °C से +50 °C तक परिवेशी तापमान में ही करें। गर्मियों के दिनों में बैटरी को गाड़ी में नहीं छोड़ें। 0 °C से कम तापमान पर विशिष्ट डिवाइस पर निर्भर करते हुए प्रदर्शन में कमी देखने को मिल सकती है।

बैटरी को केवल 0 °C और +35 °C के बीच के परिवेशी तापमान पर ही चार्ज करें। बैटरी को यूएसबी कनेक्शन की सहायता से केवल और केवल +10 °C और +35 °C के बीच के परिवेशी तापमान पर ही चार्ज करें। तापमान रेंज से बाहर बैटरी को चार्ज करने से बैटरी क्षतिग्रस्त हो सकती है या आग का जोखिम बढ़ सकता है।

डिस्चार्ज हो चुकी बैटरी से सावधानीपूर्वक पेश आएँ। बैटरियाँ एक खतरा का स्रोत होती हैं, क्योंकि वे एक अत्यधिक उच्च शॉर्ट सर्किट करंट उत्पन्न कर सकती हैं। यहां तक कि जब लीथियम आयन बैटरियाँ स्पष्ट रूप से डिस्चार्ज स्थिति में आ जाती हैं, तब भी वे पूरी तरह डिस्चार्ज नहीं होतीं।

बैटरी को तरल पदार्थों, जैसे (नमकीन) पानी या पेय पदार्थों में नहीं डुबाएँ। तरल पदार्थों के साथ संपर्क में आने से बैटरी क्षतिग्रस्त हो सकती है। इसकी वजह से बैटरी में गर्मी, धुआँ अथवा आग उत्पन्न हो सकती है या विस्फोट हो सकता है। ऐसा होने पर बैटरी का इस्तेमाल करना बंद कर दें और FEIN द्वारा अधिकृत ग्राहक सेवा केंद्र से संपर्क करें।

क्षतिग्रस्त बैटरी का इस्तेमाल नहीं करें। बैटरी द्वारा गंध आने, गर्मी, रंग उड़ने या विकृत होने जैसा कोई असामान्य व्यवहार प्रदर्शित करने पर इसका इस्तेमाल तुरंत रोक दिया जाना चाहिए। ऐसे में इस्तेमाल जारी रखने से बैटरी में गर्मी और धुआँ उत्पन्न हो सकता है, आग लग सकती है या विस्फोट हो सकता है।

बैटरी को खोलना, दबाना, ओवरहीट करना या जलाना मना है। असावधानी बरतने पर जलने और आग लगने का जोखिम है। निर्माता के निर्देशों का पालन करें।

जलती हुई लीथियम आयन बैटरियों को बुझाने के लिए पानी, बालू अथवा अग्निशामक कबल का प्रयोग करें।

भौतिक झटकों/टक्करों से बचाएँ। वस्तुओं से लगने वाले झटकों और टक्करों से बैटरियाँ क्षतिग्रस्त हो सकती हैं। इसकी वजह से बैटरी में रिसाव, गर्मी, धुआँ अथवा आग उत्पन्न हो सकती है या विस्फोट हो सकता है।

बैटरी को कभी भी बिना निगरानी के रात में चार्ज नहीं करें। असावधानी बरतने पर आग लगने और विस्फोट होने की संभावना है।

बैटरी को पहली बार उसकी मूल पैकेजिंग से तब निकालें, जब उसका इस्तेमाल किया जाना हो।

पावर टूल का स्विच बंद होने पर ही इससे बैटरी निकालें।

पावर टूल के ऊपर कोई काम करने से पहले बैटरी को पावर टूल से निकाल दें। पावर टूल के अनजाने में चालू होने पर चोट लगने का खतरा है।

बैटरी को नमी और पानी से बचाकर रखें। बैटरी और पावर टूल के गंदे कनेक्शन बिंदुओं की सफाई एक सूखे और साफ कपड़े से करें।

पावर टूल का परिवहन करते समय और भंडारण करते समय बैटरी निकाल दें।

## FEIN अथवा AMPShare पार्टनर के चार्जर के साथ मिलने वाले संचालन निर्देशों में दी गई सुरक्षा जानकारी का पालन करें।

### कंपन और शोर उत्सर्जन मान

इन दिशा-निर्देशों में उल्लिखित कंपन और शोर उत्सर्जन के मानों को EN 62841 में मानकीकृत की गई एक मापन प्रक्रिया के अंतर्गत मापा गया है और इनका इस्तेमाल विभिन्न पावर टूल की एक दूसरे से तुलना करने के लिए किया जा सकता है। ये मान कंपन और शोर के स्तरों के अस्थाई मूल्यांकन के लिए भी उपयुक्त हैं।

⚠ निर्दिष्ट किए गए कंपन और शोर उत्सर्जन मान पावर टूल के मुख्य अनुप्रयोगों के लिए हैं। हालांकि, जब पावर टूल को अन्य अनुप्रयोगों के लिए, अन्य प्रकार के ऐप्लिकेशन टूल के साथ या अपयुक्त रखरखाव के साथ इस्तेमाल किया जाता है तो कंपन के कुल मान और शोर उत्सर्जन के मान भिन्न हो सकते हैं। इस स्थिति में संपूर्ण कार्य अवधि के दौरान कंपन और शोर का स्तर उल्लेखनीय रूप से बढ़ सकता है। कंपन और शोर के स्तर के सटीक मूल्यांकन के लिए उस अवधि पर भी ध्यान दिया जाना चाहिए जिस दौरान उपकरण बंद है अथवा यह चल तो रहा है किंतु वास्तव में इसका कोई प्रयोग नहीं हो रहा है। इस स्थिति में संपूर्ण कार्य अवधि के दौरान कंपन और शोर का स्तर उल्लेखनीय रूप से घट सकता है।

⚠ कंपन और शोर से होने वाले प्रभावों से ऑपरेटर को बचाने के लिए अतिरिक्त सुरक्षात्मक कदम उठाएं, उदाहरण के लिए: पावर टूल और ऐप्लिकेशन टूल का रखरखाव, हाथों को गर्म रखना, कार्य की प्रक्रिया संगठित करना।

### खतरनाक बुरादे के साथ चाल-चलन

इस मशीन के साथ काम करते समय जब पदार्थ हटाये जाते हैं, तो वहां धूल और बुरादापैदा होने से स्वास्थ्य को हानि पहुंच सकती है। भिन्नबुरादों पर हाथ लगने से या उनकी सांस लेने से जैसे एस्बेस्टॉस या एस्बेस्टॉस से मिले उत्पाद, सिसे की परतें, धातु, कई प्रकार की लकड़ियां, खनिज पदार्थ, पत्थर के पदार्थ जिन में सिलिकेट कण हों, पेंट सॉल्वेंट, लकड़ी संरक्षक, समुद्री जहाजों की दुर्गन्ध से रक्षा करने के पेंट- इन सर्व से ऑपरेटर या आस-पास खड़े लोगों को एलर्जी हो सकती है और श्वास -रोग, कैंसर, पैदाइशी रोग या अन्य जननीय रोग हो सकते हैं. रोग का खतरा सांस से ली गयी बुरादे की मात्रा पर निर्भर होता है. काम करते समय निकल रही बुरादे की धूल को उपयुक्तवक्शन पंप के प्रयोग से हटाएं और अपने निजी बचाव के लिए सुरक्षा गियर पहनें और कार्य -स्थल पर वायुसंचार का प्रबंध करें. एस्बेस्टॉस से मिले पदार्थों का काम इस क्षेत्र के विशेषज्ञ पर छोड़ दें. लकड़ी और हल्के धातुओं की धूल, बुरादों के तम मिश्रण और रासायनिक पदार्थप्रतिकूल स्थिति में सुलग सकते हैं या धमाका उत्पन्न कर सकते हैं. धूल जमा करने वाली थैली को चिगारियों से बचाएं तथा ध्यान रहे कि मशीन और वह वस्तु जिस पर काम किया जा रहा हो, ज्यादा गर्म न हो जाए. समय पर धूल की थैली को खाली कर दें और पदार्थ निर्माताके निर्देशों का पालन करें तथा अपने देश में लागू नियमों का पालन करें जो प्रयोग किए जा रहे पदार्थों के लिए मान्य है.

### मशीन चलाने के निर्देश

मशीन चलाने के लिए घुमाने वाला स्विच केवल तब घुमाएं जब मोटर बिल्कुल रूक चुकी हो.

मशीन के थर्मल ओवरलोड हो जाने पर हैंडल में एलईडी लाइट झिलमिलाने लगती है. ओवरलोड हो जाने पर मशीन ऑफ हो जाती है.

⚠ चेतावनी **जलने का खतरा! अनुप्रयोग के दौरान वकपीस गर्म हो सकते हैं।** यंत्र को ठंडा होने के लिए छोड़ दें:

- पावर टूल को हटाने के बाद
- टूल को बदलने से पहले

ताकि टूल अचानक ना चल जाये जैसे कि ट्रांसपोर्ट के समय, इसलिए रोटेशन स्लेक्टर स्विच को सेंटर पॉसिशन पर सेट कर दें.

पावर टूल को नट या पेच पर केवल तब लगाएं जब मोटर बिल्कुल रूक चुकी हो ताकि चलता हुआ टूल कहीं अचानक फिसल न जाये.

नट कसते या खोलते समय पावर टूल को नट से 90° पर लंबवत पकड़कर रखें।

तिरछे कसे गए पावर टूल में नट का ऊपरी हिस्सा क्षतिग्रस्त हो सकता है, और नट पर शक्ति का उपयोग करना संभव न हो पाएगा।

व्यर्थ लंबे समय तक की प्रभाव अवधि से पावर टूल का घिसाव बढ़ जाता है.

हर पेचकस क्रिया के लिए प्रभाव अवधि का निर्धारण कर लें और टार्क रिच के साथ वास्तविक कसे गए टार्क की जांच करें .

इम्पैक्ट की अवधि के लिए अनुकूलन मान चित्र में दिखाए गए हैं, पृष्ठ 12.

इम्पैक्ट रिच की सेटिंग के लिए पेंच के आकार अनुसार सिफारिश:

| ASCD18-1000W34 AS (**) |                       |                |                |  |
|------------------------|-----------------------|----------------|----------------|--|
| सेटिंग                 | M <sub>max</sub> [Nm] | स्क्रू बोल्ट Ø | गुणवता का वर्ग |  |
| 6                      | 1050                  | ≥ M 27         | ≥ 8.8          |  |
| 5                      | 900                   | ≥ M 27         | ≥ 8.8          |  |
| 4                      | 750                   | ≥ M 24         | ≥ 8.8          |  |
| 3                      | 600                   | ≥ M 22         | ≥ 8.8          |  |
| 2                      | 450                   | ≥ M 20         | ≥ 8.8          |  |
| 1                      | 300                   | ≥ M 18         | ≥ 8.8          |  |

ASCD18-1000W34 AS (\*\*): 3/4 इंच से 1/2 इंच ड्राइव एडाप्टर का उपयोग करते समय ड्राइव इम्पैक्ट रिच को अधिकतम स्तर 3(600 Nm) तक संचालित करें।

| ASCD18-300W2 AS (**) |                       |                |                |  |
|----------------------|-----------------------|----------------|----------------|--|
| सेटिंग               | M <sub>max</sub> [Nm] | स्क्रू बोल्ट Ø | गुणवता का वर्ग |  |
| 6                    | 290                   | ≥ M 18         | ≥ 8.8          |  |
| 5                    | 210                   | ≥ M 16         | ≥ 8.8          |  |
| 4                    | 135                   | ≥ M 14         | ≥ 8.8          |  |
| 3                    | 85                    | ≥ M 12         | ≥ 8.8          |  |
| 2                    | 50                    | ≥ M 10         | ≥ 8.8          |  |
| 1                    | 25                    | ≥ M 8          | ≥ 8.8          |  |

## गिरने से सुरक्षा

FEIN ऊंचाई पर किए जाने वाले कार्यों के लिए उत्पाद के सहायक उपकरण के तौर पर गिरने से सुरक्षा प्रदान करने के लिए समुचित साधन प्रदान करता है।

### ⚠️ चेतावनी गिरने से सुरक्षा प्रदान करने वाले साधन पर निर्दिष्ट अधिकतम वजन की सीमा को पार नहीं करें।

इसका पालन नहीं करने की स्थिति में गंभीर या जानलेवा चोट लग सकती है।

गिरने से सुरक्षा प्रदान करने वाले साधन के साथ में मिलने वाले सुरक्षा निर्देशों और दिशा-निर्देशों का पालन करें।

गिरने से सुरक्षा प्रदान करने वाले साधन को केवल यहां दिखाए गए तरीके से पावर टूल पर साधन के लिए दी गई जगह के साथ कनेक्ट करें (पृष्ठ 11 देखें)।

### रिचार्जबल बैटरी का प्रयोग

बैटरी को केवल 0 °C ... +35 °C (32 °F ... 95 °F) की तापमान रेंज में ही चार्ज करें। चार्जिंग की शुरुआत में बैटरी का तापमान बैटरी चार्जिंग तापमान की रेंज में होना चाहिए।

### बैटरी पर चार्जिंग स्थिति डिस्प्ले (पृष्ठ 10 देखें).

चार्जिंग की स्थिति को बैटरी के चार्जिंग स्थिति डिस्प्ले पर हरे एलईडी के द्वारा देखा जा सकता है। चार्जिंग की स्थिति देखने के लिए चार्जिंग स्थिति डिस्प्ले की बटन (Ⓞ) या (Ⓜ) दबाएं।

यदि चार्जिंग स्थिति डिस्प्ले की बटन दबाने के बाद एलईडी नहीं जलती है, तो बैटरी में खराबी है और इसे बदला जाना चाहिए।

## परिवहन।

लीथियम आयन बैटरियाँ खतरनाक वस्तु कानूनों की आवश्यकताओं का पालन करती हैं। उपयोगकर्ता के द्वारा किसी अतिरिक्त शर्त के बिना सड़क पर बैटरियों का परिवहन किया जा सकता है।

तृतीय पक्ष (जैसे: जैसे, हवाई परिवहन या शिपिंग) के द्वारा भेजे जाते समय पैकेजिंग और लेबलिंग से जुड़ी विशेष आवश्यकताओं पर ध्यान दिया जाना चाहिए। इस मामले में भेजी जाने वाली मद की पूर्व-तैयारी के लिए एक खतरनाक वस्तु विशेषज्ञ की सेवाएं ली जानी चाहिए।

बैटरियों को केवल तब भेजें, जब इसका आवरण क्षतिग्रस्त नहीं हो। खुले हुए संपर्क बिंदुओं को ढक दें और बैटरी को इस तरह से पैक करें कि यह पैकेजिंग में हिले-डुले नहीं। कृपया अन्य लागू होने वाले राष्ट्रीय प्रावधानों का भी पालन करें।

## रिपेयर और सर्विस

⚠️ ⚠️ जोखिम स्थिति में धातु के साथ काम करने से इलेक्ट्रिक मशीन के अंदर कॉन्डक्टिव बुरादा इकठ्ठा हो सकता है। मशीन के वायु छिद्रों में नियमित रूप से सूखी और तेल-रहित कोम्प्रेसड हवा फूंक दें।

एस्बेस्टॉस के संपर्क में आने वाले उत्पादों को मरम्मत के लिए नहीं भेजें। इस तरह के दूषित उत्पादों का अपने देश में लागू विशिष्ट नियमों अनुसार निपटारा करें।

आपके जिन FEIN पावर टूल्स और सहायक उपकरणों को मरम्मत की आवश्यकता है कृपया उनके साथ अपनी FEIN ग्राहक सेवा से संपर्क करें। ग्राहक सेवा का पता आप इंटरनेट पर [www.fein.com](http://www.fein.com) पर जाकर प्राप्त कर सकते हैं।

अगर पावर टूल पर स्टिकर और चेतावनी संकेतक फीके पड़ गए हैं या फट गए हैं, तो इन्हें बदल दें।

इस पावर टूल के स्पेयर पार्ट्स की वर्तमान सूची आपको इंटरनेट में [www.fein.com](http://www.fein.com) में देखने को मिलेगी। केवल मूल स्पेयर पार्ट्स का प्रयोग करें।

**आवश्यकता अनुसार नीचे लिखे पार्ट्स बदले जा सकते हैं:**

टूल पर लगाने वाले उपकरण, रिचार्जबल बैटरी

### रखरखाव और सफाई।

समय-समय पर बैटरी के वेंटिलेशन छिद्रों और कनेक्शन बिंदुओं की सफाई एक मुलायम, साफ और सूखे ब्रश से करते रहें।

- बैटरी की सफाई के लिए किसी रासायनिक पदार्थ का इस्तेमाल नहीं करें।

## गारंटी और जिम्मेवारी.

जिस देश में मशीन बेची जाती है उस देश के कानूनी नियमों अनुसार गारंटी मान्य होगी। इसके अलावा FEIN द्वारा FEIN उत्पादक गारंटी भी दी जाती है।

सचित्र और विवरण के साथ दर्शाए गये सहायक उपकरण स्टैंडर्ड डिलिवरी में सदा शामिल नहीं किए जाते।

## अनुरूपता का स्पष्टीकरण

**CE उद्घोषणा** केवल यूरोपीय संघ (ईयू) और ईएफटीए (यूरोपियन फ्री ट्रेड एसोसिएशन) के सदस्य देशों और केवल ईयू या ईएफटीए बाजार के लिए निर्धारित उत्पादों पर लागू होती है। उत्पाद को ईयू बाजार में उतारे जाने के बाद, UKCA प्रतीक की वैधता समाप्त हो जाएगी।

**UKCA उद्घोषणा** केवल ब्रिटिश बाजार (इंग्लैंड, वेल्स, और स्कॉटलैंड) पर और केवल ब्रिटिश बाजार के लिए निर्धारित उत्पादों पर लागू होती है। उत्पाद को ब्रिटिश बाजार में उतारे जाने के बाद, CE प्रतीक की वैधता समाप्त हो जाएगी।

FEIN कंपनी एकमात्र जिम्मेदार है कि इस उत्पाद की अनुरूपता निर्देश के आखिरले पृष्ठ पर लिखे नियमों अनुसार है।

तकनीकी डेटा यहां उपलब्ध है:

C. & E. Fein GmbH

Hans-Fein-Straße 81

73529 Schwäbisch Gmünd-Bargau, Germany

## पर्यावरण सुरक्षा, पुनःउपयोग.

⊗ बैटरियों का निपटारा घरलू कचरे के साथ नहीं करें।

पैकिंग सामान, खराब विद्युत टूल और उनके पार्ट्स को पर्यावरण की रक्षा हेतु पुनःउपयोग के लिए अलग कर दें।

बैटरी केवल डिस्चार्ज स्थिति में उपयुक्त स्थान पर फेंके.

वे रिचार्जबल बैटरियाँ जो पूरी तरह से डिस्चार्ज नहीं की गयी हो, उनके पोल पर टैप लगा दें ताकि कहीं शाट सर्कट न हो जाए.

### केवल यूरोपियन यूनियन देशों के लिए:

यूरोपियन दिशा-निर्देश संख्या 2006/66/EG के अनुसार क्षतिग्रस्त अथवा खर्च हो चुकी बैटरियों को अलग से एकत्रित किया जाना चाहिए और एक पर्यावरण - अनुकूल तरीके से पुनःचक्रण के लिए भेजा जाना चाहिए।

## الصيانة والتنظيف.

نظف من وقت لآخر شقوق التهوية والوصلات بالمركم بواسطة فرشاة طرية ونظيفة وجافة.  
- لا تستخدم المواد الكيماوية من أجل تنظيف المركم.

## الكفالة والضمان.

إن الكفالة بالنسبة لهذا المنتج سارية المفعول حسب الأحكام القانونية في بلد التوزيع. إضافة عن ذلك، فإن شركة فاين تمنح الضمان حسب تصريح ضامن المنتج فاين.

قد يتضمن إطار تسليم عدتك الكهربائية قطعة واحدة فقط من التوابع الموصوفة أو المرسومة في تعليمات التشغيل هذه.

## تصريح التوافق.

إن تصريح CE ساري المفعول فقط بالنسبة لدول الاتحاد الأوروبي ودول الـ EFTA (منطقة التجارة الحرة الأوروبية) و فقط بالنسبة للمنتجات المخصصة لأسواق الاتحاد الأوروبي أو أسواق دول الـ EFTA. تفقد إشارة الـ UKCA فعاليتها فور ترويج المنتج في الأسواق الأوروبية.

إن تصريح UKCA ساري المفعول فقط بالنسبة للأسواق البريطانية (إنكلترا، ويلز، اسكتلندا) و فقط بالنسبة للمنتجات المخصصة للأسواق البريطانية. تفقد إشارة الـ CE فعاليتها فور ترويج المنتج في الأسواق البريطانية.

تصرح شركة فاين على مسؤوليتها الخاصة بأن هذا المنتج يتوافق مع الأحكام المعنية المذكورة على الصفحة الأخيرة بتعليمات التشغيل هذه.

الأوراق الفنية لدى:

C. & E. Fein GmbH

Hans-Fein-Straße 81

73529 Schwäbisch Gmünd-Bargau, Germany

## حماية البيئة، التخلص من العدة.

ترم المراكم في القمامة المنزلية!



ينبغي التخلص من التغليف والعدد الكهربائية والتوابع البالية بطريقة منصفة بالبيئة عن طريق النفايات القابلة لإعادة التصنيع.

تخلص من المراكم بشكل نظامي فقط عندما تكون فارغة.

اعزل وصلة الربط بشرط لاصق لتجنب تقصير الدارة إن لم تكن المراكم فارغة بشكل كامل.

لأجل دول الاتحاد الأوروبي فقط:

يجب أن يتم جمع المراكم التالفة 2006/66/EC حسب توجيه الأوروبي أو المستهلكة على أفراد لئتم التخلص منها بطريقة منصفة بالبيئة عن طريق التدوير.

## معاملة المركم.

اشحن المركم فقط في مجال درجة الحرارة الواقع بين صفر درجة مئوية و 35+ درجة مئوية (32 درجة فارنهايت ... 95 درجة فارنهايت). يجب أن تقع درجة حرارة المركم في بداية عملية الشحن ضمن مجال درجة حرارة شحن المركم.

## مؤشر حالة الشحن على المركم (راجع الصفحة 10).

يمكن عرض حالة الشحن من خلال مؤشرات الصمامات الباعثة للضوء LED الخضراء على المركم. اضغط على الزر من أجل مؤشر حالة الشحن (On) أو (Off) من أجل عرض حالة الشحن.

إن لم يضيء أي مؤشر من الصمامات الباعثة للضوء LED بعد الضغط على زر مؤشر حالة الشحن، فإن المركم تالف وتوجب استبداله.

## النقل.

تخضع مراكم أيونات الليثيوم لمتطلبات قانون البضائع الخطيرة. يمكن أن يتم نقل المراكم من قبل المستخدم على الطريق دون أي شروط إضافية.

عندما يتم إرسالها عن طريق طرف آخر (مثلا: الشحن الجوي أو شركة شحن)، يتوجب التقيد بشروط خاصة بصدد التغليف والتعليم. ينبغي استشارة خبير متخصص بنقل المواد الخطيرة عندما يرغب بتحضير القطعة المرغوب إرسالها في هذه الحالة.

ترسل المراكم فقط إن كان هيكلها سليم. تغطي الملامسات المكشوفة بواسطة لاصقة ويتم تغليف المركم بحيث لا يتحرك داخل التغليف. كما يرجى مراعاة الأحكام الوطنية الإضافية إن وجدت.

## الصيانة والخدمة.

لا يتسرب الغبار الناقل داخل العدة الكهربائية عند معالجة المعدن بشروط العمل الشديدة. انفخ المجال الداخلي بالعدة الكهربائية بانتظام عبر شقوق التهوية بواسطة الهواء المضغوط الجاف والخالي من الزيت.

لا يجوز تسليم المنتجات التي لامست الأسبستوس لئتم تصليحها. تخلص من المنتجات الملوثة بالأسبستوس طبقاً للأحكام السارية في البلد بخصوص التخلص من النفايات الملوثة بالأسبستوس.

يرجى مراجعة مركز خدمة زبائن شركة فاين في حال توفرت لديكم عدد كهربائية أو توابع فاين تتطلب أعمال التصليح. يعثر على العنوان في الشبكة بموقع [www.fein.com](http://www.fein.com).

جدد اللاصقات وملاحظات التحذير بالعدة الكهربائية إن أمست قديمة أو تالفة.

يُعثر على قائمة قطع الغيار الراهنة لهذه العدة الكهربائية في الإنترنت بموقع [www.fein.com](http://www.fein.com).

استخدم قطع الغيار الأصلية فقط.

يمكنك أن تستبدل القطع التالفة بنفسك عند الضرورة:

عدد الشغل، المركم

ركز مفتاح تحويل اتجاه الدوران على الوضع المتوسط، لكي تتجنب التشغيل الغير مقصود، أثناء النقل مثلا.

ركز العدة الكهربائية على الصامولة أو اللولب فقط عندما تكون مطفأة، إذ أن عدة الشغل الدوارة قد تنزل.

امسك بالعدة الكهربائية أثناء الربط والفك بزاوية تبلغ 90 درجة عموديا على اللولب.

عندما يتم تركيز العدة الكهربائية بشكل مائل، قد يتم إتلاف رأس اللولب، ولن يتم نقل الطاقة إلى اللولب.

تزيد مدة الدق الطويلة والغير ضرورية استهلاك العدة الكهربائية.

استنتج مدة الدق لكل حالة ربط لولب وافحص عزم دوران الشد الفعلي الناتج بواسطة مفتاح قياس عزم الدوران.

يتم توضيح القيم الاستدلالية لمدة الطرق في الرسم البياني على الصفحة 12.

نصائح لضبط مفك اللولب المرفق بالطرق حسب مقياس اللولب:

| ASCD18-1000W34 AS (**) |                    |          |             |
|------------------------|--------------------|----------|-------------|
| الدرجة                 | M أقصى [نيوتن متر] | اللولب Ø | فئة المتانة |
| 6                      | 1050               | ≥ M 27   | ≥ 8.8       |
| 5                      | 900                | ≥ M 27   | ≥ 8.8       |
| 4                      | 750                | ≥ M 24   | ≥ 8.8       |
| 3                      | 600                | ≥ M 22   | ≥ 8.8       |
| 2                      | 450                | ≥ M 20   | ≥ 8.8       |
| 1                      | 300                | ≥ M 18   | ≥ 8.8       |

ASCD18-1000W34 AS (\*\*): استعمل مفك اللولب المرفق بالدق

بدرجة أقصىها الدرجة 3 (600 نيوتن متر) عند استخدام وصلة تصغير مهائية من 3/4 بوصة إلى 1/2 بوصة.

| ASCD18-300W2 AS (**) |                    |          |             |
|----------------------|--------------------|----------|-------------|
| الدرجة               | M أقصى [نيوتن متر] | اللولب Ø | فئة المتانة |
| 6                    | 290                | ≥ M 18   | ≥ 8.8       |
| 5                    | 210                | ≥ M 16   | ≥ 8.8       |
| 4                    | 135                | ≥ M 14   | ≥ 8.8       |
| 3                    | 85                 | ≥ M 12   | ≥ 8.8       |
| 2                    | 50                 | ≥ M 10   | ≥ 8.8       |
| 1                    | 25                 | ≥ M 8    | ≥ 8.8       |

### التأمين ضد السقوط

تعرض شركة FEIN تجهيزات تأمين ملائمة ضد السقوط لهذا المنتج ضمن النواع من أجل العمل بالأماكن المرتفعة.

**تحذير** تجاوز الوزن الأقصى المحدد على تجهيز التأمين ضد السقوط. وإلا فقد تحدث الإصابات الشديدة أو المميتة.

تراجع ملاحظات الأمان والتعليمات المرفقة بتجهيز التأمين ضد السقوط.

اربط تجهيز التأمين ضد السقوط بالعدة الكهربائية فقط بالطريقة الموضحة هنا فقط بنقطة التثبيت المخصصة لذلك بالعدة الكهربائية (تراجع الصفحة 11).

ن قيم ابتعاث الاهتزازات والضجيج المذكورة تمثل استخدامات العدة الكهربائية الأساسية.

أما في حال تم استعمال العدة الكهربائية لاستخدامات أخرى، بواسطة عدد شغل مختلفة أو دون صيانة كافية، فقد تختلف قيم الاهتزازات الإجمالية وقيم ابتعاث الضجيج عن ذلك. قد يؤدي ذلك إلى زيادة التعرض لأعباء الاهتزازات والضجيج عبر كامل فترة العمل بشكل واضح.

لكي يتم تقدير أعباء التعرض للاهتزازات والضجيج بشكل دقيق، ينبغي أيضاً مراعاة الأوقات التي تطفأ خلالها العدة الكهربائية أو التي قد تكون خلالها قيد التشغيل ولكن دون استخدامها للعمل فعلاً. يمكن أن يؤدي ذلك إلى تخفيف أعباء التعرض للاهتزازات والضجيج عبر كامل فترة العمل بشكل واضح.

إد إضافة عن ذلك إجراءات أمان إضافية لوقاية المستخدم من تأثير الاهتزازات والضجيج، مثلا: صيانة العدد الكهربائية وعدد الشغل، تدفئة اليدين، تنظيم خطوات العمل.

### التعامل مع الأغبرة المضرّة

عند تنفيذ مجريات العمل التي تقوم بإزاحة مادة الشغل بواسطة هذه العدة، تشكل الأغبرة التي قد تكون خطيرة.

إن ملائمة أو استنشاق بعض الأغبرة، مثلا: أغبرة الأسبستوس والمواد التي تحتوي على الأسبستوس والطلاء الحاوي على الرصاص والمعادن وبعض أنواع الخشب والفلزات وجزيئات السيليكات من المواد الحاوية على الحجر والمواد المحللة للطلاء، والمواد الواقية للخشب وطلاء وقاية سفن القوارب، قد يؤدي لدى بعض الأشخاص إلى ردود فعل تحسسية و/ أو أمراض المجاري التنفسية والسرطان والأضرار الوراثية. تتعلق خطورة استنشاق الأغبرة بمدى التعرض لها. استخدم شافطة ملائمة للغبار الناتج وأيضا عتاد وقاية شخصي وأمن تهوية جيدة لمكان العمل. اترك أعمال معالجة المواد الحاوية للأسبستوس ليعمل بها العمال المتخصصين فقط.

إن أغبرة الخشب وأغبرة المعادن الخفيفة والخلائق الساخنة المتشكلة من أغبرة الجليخ والمواد الكيماوية قد تشتعل من تلقاء نفسها في الظروف الغير ملائمة أو قد تؤدي إلى حصول الانفجار. تجنب تطاير الشرر إلى اتجاه وعاء الغبار وأيضا زيادة إحماء العدة الكهربائية وعدد الجليخ، وأفرغ وعاء الغبار في الوقت المناسب. تراجع ملاحظات المعالجة من طرف منتج مادة الشغل. وأيضا الأحكام السارية في بلدكم بصدد المواد المرغوب معالجتها.

### إرشادات التشغيل.

يدار مفتاح تحويل اتجاه الدوران فقط عندما يكون المحرك متوقفا عن الحركة. يشار إلى زيادة تحميل العدة الكهربائية حراريا من خلال خفقان المؤشر المضىء بالمقبض اليدوي.

تطفأ العدة الكهربائية عند فرط التحميل.

**تحذير** خطر الاحتراق. إن العدة الكهربائية قد تسخن عند الاستخدام. اسمح لعدة الشغل أن تبرد:

- بعد ركن العدة الكهربائية
- قبل استبدال عدة الشغل

اشحن المرمك فقط بدرجة حرارة محيطية تتراوح بين صفر درجة مئوية و+35 درجة مئوية. اشحن المرمك المزود بوصلة يو-إس-بي / ناقل تسلسلي عام فقط عبر هذه الوصلة وبدرجة حرارة محيطية تتراوح بين +10 درجة مئوية و+35 درجة مئوية. إن الشحن خارج مجال درجة الحرارة قد يتلف المرمك أو قد يزيد من مخاطر اندلاع الحريق.

تعامل مع المرمك المفرغة باحتراس. تشكل المرمك مصدر للمخاطر حيث أنها قد تتسبب بتيار قصير دائرة مرتفع للغاية. لا تفرغ مرمك إيونات الليثيوم بشكل كامل أبداً، حتى لو بدا عليها بأنها في حالة التفريغ.

لا تغطس المرمك في السوائل، مثلاً الماء (المالح) أو المشروبات. إن ملامسة السوائل قد يؤدي إلى إتلاف المرمك. قد يؤدي ذلك إلى تشكل الحرارة أو تشكل الدخان بالمرمك أو إلى اشتعاله أو انفجاره. لا تتابع باستخدام المرمك، واتصل بمركز خدمة الزبائن المعتمد من شركة FEIN.

لا تستخدم المرمك التالف. ينبغي التوقف عن استخدام المرمك مباشرة، فور ظهور المعالم الغير طبيعية بالمرمك، مثلاً: انبعاث الروائح، الحرارة، أو تغير اللون أو الشكل. إن تابعت باستخدام المرمك، فقد يشكل المرمك الحرارة والدخان، وقد يشتعل أو ينفجر.

لا تفتح أو تفحص أو تزيد حرارة أو تحرق المرمك. يتشكل خطر الاحتراق واندلاع النار إن تم تجاهل ذلك. تقيّد بتعليمات المنتج.

اطنئ مرمك إيونات الليثيوم المحترقة بواسطة الماء أو الرمل أو أغطية إطفاء النار.

تجنّب الضربات/ التأثيرات العملية. إن الضربات واختراق الأغراض قد يؤدي إلى إتلاف المرمك. قد يؤدي ذلك إلى التسرب وتشكل الحرارة وتشكل الدخان وإلى اشتعال أو انفجار المرمك.

لا تقوم أبداً بشحن المرمك عبر الليل دون مراقبته. إن عدم التقيّد بذلك، قد يؤدي إلى مخاطر اندلاع النار وحوادث الانفجارات وظروف معينة.

لا تخرج المرمك من التغليف الأصلي إلا عندما ترغب باستخدامه.

انزع المرمك فقط عندما تكون العدة الكهربائية مطفأة.

انزع المرمك عن العدة الكهربائية قبل إجراء الأعمال بالعدة الكهربائية. قد يتشكل خطر الإصابة بجروح لو تم تشغيل العدة الكهربائية بشكل غير مقصود.

حافظ على وقاية المرمك من الرطوبة والماء. نظف وصلات المرمك والعدة الكهربائية المتسخة بواسطة قطعة قماش نظيفة وجافة.

انزع المرمك عن العدة الكهربائية عند نقلها وتخزينها.

تقيّد بملاحظات الأمان بتعليمات تشغيل تجهيزات شحن شركة FEIN أو شركاء AMPShare.

### قيم انبعاث الاهتزازات والضجيج

لقد تم قياس قيم انبعاث الاهتزازات والضجيج المذكورة في التعليمات هذه طبقاً لأسلوب قياس موحد حسب EN 62841 ويمكن استخدامها لمقارنة العدد الكهربائية فيما بينها. كما أنها ملائمة لتقدير أعباء التعرض للاهتزازات والضجيج مؤقتاً.

يتشكل خطر نشوب الحرائق و/ أو حدوث الانفجارات عند القيام بشحن أو عند مزاولة العمل بواسطة المرمك الخاطئة أو التالفة أو التي تم تجديددها أو تصليحها، أو المقلدة أو مرمك غريبة التصنيع.

تتراعى النصائح بصدد المرمك في تعليمات تشغيل المنتج. تسمح هذه الطريقة دون غيرها بتشغيل المرمك والمنتج بلا خطر، إضافة إلى وقاية المرمك من فرط التحميل الخطير.

اشحن المرمك فقط بواسطة أجهزة الشحن التي ينصح باستخدامها من قبل شركة FEIN أو من قبل شريك AMPShare آخر. يتشكل خطر اندلاع الحريق من خلال جهاز الشحن الصالح لطراز معين من المرمك، إن تم استخدامه مع مرمك أخرى.

يتم تسليم المرمك وهو في حالة شحن جزئي. اشحن المرمك في جهاز الشحن بشكل كامل قبل الاستعمال الأول لضمان توفر قدرة المرمك الكاملة.

احتفظ بالمرمك خارج متناول الأطفال.

لا يجوز فك أو فتح أو تقطيع المرمك. لا تعرض المرمك للصددمات الميكانيكية. قد تتدفق الأبخرة والسوائل الضارة عند إتلاف المرمك أو استخدامه بطريقة غير سليمة. إن الأبخرة قد تهبّح الأجهزة التنفسية. إن سوائ المرمك المتسربة قد تؤدي إلى إثارة البشرة أو إلى الاحتراق.

إن لامست البشرة سوائ المرمك توجب شطفها فوراً بالكثير من الماء. إن وصل سائل المرمك إلى العينين، توجب غسل العينين بواسطة الماء النقي ومراجعة الطبيب فوراً!

إن أصاب رذاذ سائل المرمك الأغراض المجاورة، فافحص القطع المعنية. تجنب ملامسة البشرة من خلال ارتداء قفازات واقية. نظف القطع بواسطة مناديل منزلية جافة أو استبدل القطع إن تطلب الأمر ذلك. إن الأبخرة المتدفقة قد تهبّح الأجهزة التنفسية. إن سوائ المرمك المتسربة قد تؤدي إلى إثارة البشرة أو إلى الاحتراق.

لا تقوم بتقصير الدارة بالمرمك. حافظ على إبعاد المرمك الذي لا يتم استخدامه عن مشابك الورق والقطع النقيدية المعدنية والفاتح والمسامير واللواصق وعن غيرها من الأغراض المعدنية الصغيرة التي قد تؤدي إلى تقصير الدارة عبر توصيل الملامسين. إن تقصير الدارة بين ملامسي المرمك قد يكون من توابعه الاحتراق أو اندلاع النار.

قد يتم إتلاف المرمك بواسطة الأغراض المدببة كالمسامير أو مفكات اللواصق أو من خلال تأثير القوى الخرجاجية. قد يؤدي ذلك إلى تقصير الدارة الداخلية، فيتم احتراق أو انفجار أو فرط تحميل المرمك أو تدفق الدخان منه.

لا تقوم بصيانة المرمك التالفة أبداً. ينبغي أن تتم حمل أعمال الصيانة بالمرمك من قبل المنتج أو مراكز خدمة الزبائن المعتمدة.

حم المرمك من الحرارة، بما في ذلك من تعرضه المستمر لأشعة الشمس المباشرة ومن النار والأوساخ والماء والرطوبة. يتشكل خطر الانفجار وتقصير الدارة.



استخدم وخن المرمك فقط بدرجة حرارة محيطية تتراوح بين -20 درجة مئوية و+50 درجة مئوية. لا تترك المرمك مثلاً في فصل الصيف داخل السيارة. قد تؤدي درجات الحرارة التي تقل عن صفر درجة مئوية إلى تراجع الأداء لبعض الأجهزة المعنية.

## من أجل سلامتك.

أمن قطعة الشغل. تثبت قطعة الشغل التي تم تثبيتها بواسطة ملزمة أو تجهيزه قمت بأمان أكبر عن التي تم تثبيتها بيدك.

امسك بالعدة الكهربائية بإحكام. قد تشكل عزم رد فعل عالية لفترات قصيرة.

لا تعالج المواد التي تحتوي على المغزيوم. بتشكيل خطر نشوب الحرائق. لا تعالج الشئ في كي (اللدائن المدعومة بألياف كربونية) ولا تعالج المواد التي تحتوي على الأسبستوس. إنها تُعتبر مسببة للسرطان

ممنوع ربط اللافتات أو الإشارات بالعدة الكهربائية بواسطة البراغي أو مسامير الرشمه. إن العزل التالف لا يقي من الصدمات الكهربائية.

لا تستخدم التواع التي لم يطورها أو التي لم يسمح باستعمالها منتج العدة الكهربائية بشكل خاص. إن مجرد إمكانية تركيب التواع على عدتك الكهربائية لا يؤمن إمكانية تشغيلها بأمان.

تأكد قبل كل استعمال من إحكام تثبيت عدة الشغل بشكل آمن. ينبغي إضافة عن ذلك لدى حاضن العدة الرباعي المقطع المثقوب أن يتم تأمين عدة الشغل بشكل متواشج. إن عدد الشغل الساتية أو الغير مثبتة بشكل آمن قد تنحل أو قد يتم قذفها بعداً. قد يؤدي ذلك إلى حدوث الإصابات.

نظف فتحات التهوية بالعدة الكهربائية بواسطة عدد الشغل الغير معدنية بشكل منتظم. إن مفاخ المحرك يشفط الغبار إلى داخل الهيكل. قد يؤدي ذلك إلى المخاطر الكهربائية في حال تجمع الأغبرة المعدنية بشكل شديد.

لا توجه نظرك إلى ضوء مصباح العدة الكهربائية عن كذب أبداً. لا توجه ضوء المصباح نحو عيون الأشخاص الآخرين الموجودين على مقربة. إن الإشعاع الذي ينتجه المصباح قد يضر العينين.

لا توجه العدة الكهربائية على نفسك أو نحو الأشخاص الآخرين أو الحيوانات. بتشكيل خطر الإصابة بجروح من خلال عدد الشغل الحادة أو الساخنة.

اطفي العدة الكهربائية فوراً عند استعصاء عدة الشغل. لا تشغل العدة الكهربائية مرة أخرى، ما دامت عدة الشغل مستعصية عن الحركة، فقد يؤدي ذلك إلى تشكل صدمة ارتدادية بعزم رد فعل عال. اكتشف وأزل سبب استعصاء عدة الشغل مع مراعاة تعليمات الأمان. الأسباب المحتملة لحدوث ذلك قد تكمن في:

- الميالن في قطعة الشغل المطلوب معالجتها
- اختراق المادة المرغوب معالجتها
- فرط تحميل العدة الكهربائية.

استخدام ومعاملة المرمم (كتلة المرمم).

إن ملاحظات الأمان سارية المفعول فقط بالنسبة لمرامك 18 فولت FEIN أيونات الليثيوم -AMPSHare المشتركة.

استخدم المرمم فقط بمنتجاتشركاء AMPSHare.

توافق مرامك 18 فولت المزودة بعلامة -AMPSHare مع المنتجات التالية:

- جميع منتجات نظام FEIN ذوات 18 فولت -AMPSHare.
- جميع منتجات 18 فولت لشركاء -AMPSHare.

### تحذير

قرأ جميع ملاحظات الأمان والتعليمات. إن التصغير عند تطبيق ملاحظات الأمان والتعليمات قد يؤدي إلى الصدمات الكهربائية واندلاع الحرائق و/أو الإصابة بجروح خطيرة.

احتفظ بجميع ملاحظات الأمان والتعليمات للمستقبل.

تستعمل هذه العدة الكهربائية قبل قراءة "ملاحظات الأمان العامة" (رقم الوثيقة 06 465 30 41 3) المرفقة بإمعان

وفهمها كاملة. احتفظ بالأوراق المذكورة لمراجعتها في المستقبل وسلمها مع العدة الكهربائية في حال تسليمها للغير أو بيعها.

تراع أيضاً أحكام أمان العمل الوطنية المعنية.

### الاستعمال المخصص للعدة الكهربائية:

مفك لولب مرفق بالندق يوجه يدويا لربط وفك البراغي والصواميل مع عدد الشغل والتواع المرخصة من قبل شركة فاين دون الامداد بالماء في محيط تم حمايته من عوامل الطقس.

إن الأجواء المعرضة للاضطرابات قد تؤدي إلى احتمال تخفيض جودة التشغيل، كالأعطال المحددة زمنياً، وتخفيض الوظيفة أو أداء التشغيل المخصص لفترة زمنية محددة، والتي يتطلب إصلاحها تدخل المستخدم.

### ملاحظات أمان خاصة.

لا تستخدم العدة الكهربائية التالفة. افحص الهيكل وغيره من العناصر بالعدة الكهربائية كل مرة قبل استخدام العدة الكهربائية على تواجد التلف كالتشقق والكسر على سبيل المثال.

امسك بالجهاز من قبل سطوح القبض المعزولة عند إجراء الأعمال التي من الجائز أن يصيب بها اللولب الخطوط الكهربائية المخفية. إن تلامس اللولب مع خط يسري به جهد كهربائي قد يكهرب أيضاً أجزاء معدنية بالجهاز، فيؤدي إلى صدمة كهربائية.

انتبه إلى الخطوط الكهربائية وأنابيب الغاز والماء المخفية. افحص مجال العمل قبل البدء بالعمل، بواسطة جهاز التنقيب عن المعادن مثلاً.

ستخدم وقاية للسمع عند مزاوله العمل.



ارتد عتاد وقاية شخصي. استخدم حسب الاستعمال وقاية كاملة للوجه، وواقية للعينين أو نظارات واقية. ارتد عند الضرورة قناع للوقاية من الغبار وواقية سمع وقفازات واقية أو مريول خاص يبعد عنك جسيمات التخليخ والمواد الدقيقة. ينبغي وقاية العينين من الجسيمات الغريبة المتطايرة التي تنتج عن الاستعمال المختلفة. يجب أن تقوم الأقنعة الواقية للتنفس والواقية من الغبار بترشيح الأغبرة الناتجة عن الاستخدام. قد تصاب بفقدان السمع إن تعرضت لضجيج عال لفترة طويلة.

اقفل السطوح الكائنة تحت مجال العمل عند إجراء الأعمال في الأماكن المرتفعة، وأمن العدة الكهربائية وقطعة الشغل دائماً ضد السقوط.

استخدم العدة الكهربائية على سطح العمل الثابت فقط وأمن الوقوف بشكل آمن.

| الشرح  | الرمز، الإشارة  |
|--|---|
| تجمع العدد الكهربائية المستهلكة وغيرها من المنتجات الالكترونية والكهربائية بشكل منفصل ليتم إعادة استهلاكها بطريقة منصفة بالبيئة. |  |
| تشير إلى الأغلفة وإلى المنتجات القابلة للتدوير، التي ينبغي أن تجمع على انفراد ليتم التخلص منها على حدة.                          |  |
| طراز المركم  |   |
| طراز جهاز الشحن  |   |
| الوزن حسب EPTA-Procedure 01  |  |
| عدد دوران صغير   |  |
| عدد دوران كبير   |   |
| يجرى عزم الدوران عندما تكون القاعدة قاسية، مثلا: لوالب وصواميل مع حلقة (يتعلق ذلك بقطر وصلابة اللولب)                            |    |
| يجرى عزم الدوران عندما تكون القاعدة مرنة، مثلا: جنط السيارة، الأقرص النابضية، النوابض القرصية، الأوتاد المسبارية، قطع التمديد    |    |
| يجرى عزم الدوران عند القاعدة اللينة، مثلا الخشب (يتعلق ذلك بقطر اللولب وبطول اللولب)، والأقرص الرصاصية أو اللبغية                |    |
| قد يتضمن الأرقام أو الأحرف   | (**)  |
| إطار التسليم جزئيا   | ***   |
| التعليم لغايات داخلية  | (Zx - Ax)   |

| الشرح   | الوحدة الدولية   | الإشارة   |
|---|--|---|
| جهد التيار المستمر  | $V$  | $U$   |
| التردد  | Hz   | $f$   |
| عدد الدوران بلا حمل (بالمركم المشحون شحنا كاملا)                    | $/min, min^{-1}, rpm, r/min$                                 | $n_0$   |
| عدد الدق  | $/min, min^{-1}$   | $n_s$   |
| عزم الدوران (حالة ربط لوالب قاسية)                                  | Nm   | $M...$  |
| درجة الحرارة المحيطة المسموحة أثناء الشحن                           | $^{\circ}C$  | $T_{CHARGE}$  |
| حاضن العدة مسدس داخلي   | inch   |  |
| حاضن العدة مربع المقطع  | inch   |  |
| قطر قطعة مستديرة  | mm   | $\varnothing$   |
| مستوى ضغط الصوت   | dB   | $L_{pA}$  |
| مستوى قدرة الصوت  | dB   | $L_{wA}$  |
| ذروة مستوى ضغط الصوت  | dB   | $L_{pCpeak}$  |
| الاضطراب  |  | $K...$  |
| قيمة ابتعاث الاهتزازات حسب EN 62841 (مجموع المتجهات بثلاثة اتجاهات) | $m/s^2$  | $a$   |
| المتوسط الحسابي لقيم الاهتزازات الاجمالية                           | $m/s^2$  | $a_h$   |
| الوحدات الأساسية والمشتقة من نظام الوحدات الدولي SI.                | .W, V, mm, A, kg, s, m<br>$m/s^2, min, dB, ^{\circ}C, N, Hz$ |   |



## الرموز والاختصارات والمصطلحات المستخدمة.

| الشرح   | الرمز، الإشارة |
|---|----------------|
| ينبغي قراءة الوثائق، كتعليمات التشغيل وملاحظات الأمان العامة بشكل ضروري.  |                |
| إن AMPShare هو نظام المراكم المشترك الذي يسمح لك باستخدام عدد كثيرة من الماركات التجارية الاحترافية باستخدام مرمك واحد فقط.       |                |
| لا تلمس أجزاء العدة الكهربائية الدوارة.   |                |
| اتبع تعليمات النص أو الصورة المجاورة!   |                |
| إشارة منع عامة. إن هذا التصرف ممنوع.  |                |
| فك المرمك عن العدة الكهربائية قبل خطوة العمل هذه، وإلا فقد يتشكل خطر الإصابة بجروح من خلال إدارة العدة الكهربائية بشكل غير مقصود. |                |
| استخدم وقاية للعينين عند مزاوله العمل.  |                |
| استخدم وقاية للسمع عند مزاوله العمل.  |                |
| استخدم وقاية لليدين أثناء العمل.  |                |
| لا تشحن المراكم التالفة.  |                |
| احم المرمك من الحرارة، مثلاً من التعرض لأشعة الشمس بشكل مستمر، من النار، والانساخ، والماء، والرطوبة.                              |                |
| تراجع الملاحظات في النص الجانبي!  |                |
| معلومات إضافية.   |                |
| سطح القبض   |                |
| تشغيل   |                |
| إطفاء   |                |
| تؤكد توافق العدة الكهربائية مع توجيهات الجماعة الأوروبية.   |                |
| تأكيد توافق العدة الكهربائية مع إرشادات بريطانيا العظمى (إنكلترا، ويلز، سكوتلندا).  |                |
| إن هذا الرمز يؤكد توثيق هذا المنتج في الولايات المتحدة الأمريكية وكندا.   |                |
| تؤكد توافق العدة الكهربائية مع الأحكام الوطنية والتقنية للاتحاد الجمركي (بيلاروس، روسيا، قيرغيزستان، كازاخستان وأرمينيا).         |                |
| تشير هذه الملاحظة إلى حالة ربما تكون خطيرة وقد تؤدي إلى إصابات خطيرة أو إلى الموت.  |                |
| إشارة إعادة التصنيع: تعلم المواد التي يمكن إعادة تصنيعها  |                |



Die CE-Erklärung gilt nur für Länder der Europäischen Union und der EFTA (European Free Trade Association) und nur für Produkte, die für den EU- oder EFTA-Markt bestimmt sind. Nach dem Inverkehrbringen des Produkts auf dem EU-Markt, verliert das UKCA-Zeichen seine Gültigkeit.

This CE declaration is only valid for European Union and EFTA (European Free Trade Association) countries and only for products intended for the EU or EFTA market. After placing the product on the EU market the UKCA mark loses its mark validity.



EN 62841-1:2015+AC:2015+A11:2022  
 EN 62841-2-1:2018+A11:2019+A1:2022+A12:2022  
 EN 62841-2-2:2014+AC:2015  
 EN 55014-1:2017+A11:2020  
 EN 55014-1:2021  
 EN 55014-2:1997+AC:1997+A1:2001+A2:2008  
 EN 55014-2:2021  
 EN 63000:2018  
 2006/42/EG, 2014/30/EU, 2011/65/EU

i. V. S. Böhm  
 Director of Quality  
 Management

Schwäbisch Gmünd-Bargau, 28.06.2023

C. & E. Fein GmbH  
 Hans-Fein-Straße 81  
 73529 Schwäbisch Gmünd-Bargau, Germany  
[www.fein.com](http://www.fein.com)

Die UKCA-Erklärung gilt nur für den britischen Markt (England, Wales und Schottland) und nur für Produkte, die für den britischen Markt bestimmt sind. Nach dem Inverkehrbringen des Produkts auf dem britischen Markt verliert das CE-Zeichen seine Gültigkeit.

The UKCA declaration is only valid for the Great Britain market (England, Wales and Scotland) and only for products intended for the Great Britain market. After placing the product on the Great Britain market the CE mark loses its mark validity.



EN 62841-1:2015+AC:2015+A11:2022  
 EN 62841-2-1:2018+A11:2019+A1:2022+A12:2022  
 EN 62841-2-2:2014+AC:2015  
 EN 55014-1:2017+A11:2020  
 EN 55014-1:2021  
 EN 55014-2:1997+AC:1997+A1:2001+A2:2008  
 EN 55014-2:2021  
 EN 63000:2018  
 Supply of Machinery Regulations 2008,  
 EMC Regulation 2016, The Restriction of the Use of  
 Certain Hazardous Substances in Electrical and Electronic  
 Equipment Regulations 2012

i. V. S. Böhm  
 Director of Quality  
 Management

Schwäbisch Gmünd-Bargau, 28.06.2023

i. V. Dr. M. Hergesell  
 Director of Product  
 Development

