

SHARP

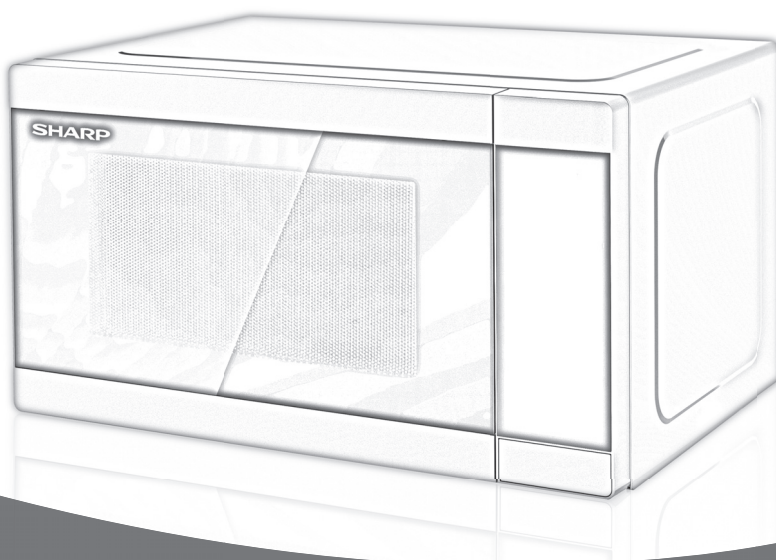

User manual

YC-MS02E, YC-MG02E, YC-MS51E, YC-MG51E, YC-MG81E

Microwave oven

CZ

SK

SL

HU

RO

BG

HR

SR

*Product images are for illustration purpose only. Actual product may vary.

**Pozor:**

Váš produkt je označený tímto symbolem. To znamená, že použité elektrické a elektronické produkty nesmí být smíšeny s běžným domácím odpadem. Pro tyto produkty existují speciální sběrná místa.

A. Informace pro uživatele ohledně likvidace (domácnosti)

1. V Evropské unii

Pozor: Pokud chcete toto zařízení zlikvidovat, nevyhazujte ho do běžného popelnice!

S použitými elektrickými a elektronickými zařízeními se musí zacházet zvlášť a v souladu s legislativou, která vyžaduje správné ošetření, opětné využití a recyklaci použitých elektrických a elektronických zařízení.

Po implementaci členskými státy mohou soukromé domácnosti v státech EU bezplatně* odevzdat svá použitá elektrická a elektronická zařízení na příslušná sběrná místa.

V některých krajínách* někteří maloprodejci přijmou bezplatně váš starý produkt, pokud si zakoupíte podobný nový produkt.

*) Pro další podrobnosti kontaktujte prosím své místní orgány.

Pokud má vaše použité elektrické nebo elektronické zařízení baterie nebo akumulátory, tyto předem zvlášť zlikvidujte v souladu s místními požadavky. Správnou likvidaci vašeho produktu pomůžete zajistit, že odpad přejde potřebným ošetřením, opětným využitím a recyklací, a tím se předejde potenciálním negativním vlivům na životní prostředí a zdraví člověka, k čemu by v opačném případě mohlo dojít z důvodu nesprávné manipulace s odpadem.

2. V jiných zemích mimo EU

Pokud chcete tento produkt zlikvidovat, kontaktujte prosím své místní orgány a informujte se na správný způsob likvidace.

Pro Švýcarsko: Použitá elektrická nebo elektronická zařízení se dají bezplatně vrátit obchodníkovi, a to i v případě, že nezakoupíte nový produkt. Další sběrná místa jsou uvedena na webové stránce www.swico.ch nebo www.sens.eh.

B. Informace o likvidaci - pro obchodní uživatele

1. V Evropské unii

Pokud se produkt používá na obchodní účely a chcete ho zlikvidovat:

Kontaktujte prosím svého prodejce SHARP, který vám podá informace o navracení produktu. Může dojít k tomu, že vám budou účtovány poplatky vycházející z navracení a recyklace produktu. Malé produkty (a malá množství) mohou být přijaty vašimi místními sběrnými místy.

Pro Španělsko: Kontaktujte prosím zřízený sběrný systém nebo vaše místní orgány pro vrácení vašich použitých produktů.

2. V jiných zemích mimo EU

Pokud chcete tento produkt zlikvidovat, kontaktujte prosím své místní orgány a informujte se na správný způsob likvidace.



OBSAH

Návod k obsluze

INFORMACE O SPRÁVNÉ LIKVIDACI	1
OBSAH	2
SPECIFIKACE	2
TROUBA A PŘÍSLUŠENSTVÍ	3
OVLÁDACÍ PANEĽ	4
DŮLEŽITÉ BEZPEČNOSTNÍ POKYNY	5-14
INSTALACE	15-16
PŘED POUŽITÍM	17
NASTAVENÍ HODIN	17
STUPNĚ MIKROVLNNÉHO VÝKONU	17
NÁVOD K OBSLUZE	18
MIKROVLNNÉ VAŘENÍ	18
GRILOVÁNÍ/SMÍŠENÉ GRILOVÁNÍ	19
DALŠÍ PRAKTICKÉ FUNKCE	20
ROZMRAZOVÁNÍ PODLE ČASU A ROZMRAZOVÁNÍ PODLE HMOTNOSTI	21
PROVOZ V REŽIMU AUTO MENU	21
TABULKA – AUTOMATICKÉ MENU	22
VHODNÉ NÁDOBÍ DO TROUBY	23
ÚDRŽBA A ČIŠTĚNÍ	24



TECHNICKÉ ÚDAJE

Název modelu:	YC-MS02E	YC-MG02E	YC-MS51E	YC-MG51E	YC-MG81E	
Střídavé napětí	230 V, 50 Hz, jedna fáze					
Pojistka/jistič přenosného vedení	10 A	10 A	10 A	10 A	10 A	
Potřebné střídavé napětí:	Mikrovlny	1270 W	1270 W	1450 W	1450 W	1450 W
Výstupní výkon:	Mikrovlny	800 W	800 W	900 W	900 W	900 W
	Gril		1000 W		1000 W	1100 W
	Pohotovostní režim	< 1,0 W	< 1,0 W	< 1,0 W	< 1,0 W	< 1,0 W
	Energeticky úsporný režim	< 0,5 W	< 0,5 W	< 0,5 W	< 0,5 W	< 0,5 W
Mikrovlnná frekvence	2450 MHz*	2450 MHz*	2450 MHz*	2450 MHz*	2450 MHz*	
Vnější rozměry (š) x (v) x (h) mm	440 x 258 x 324	440 x 258 x 324	513 x 306 x 394	513 x 306 x 394	512 x 300 x 396	
Rozměry vnitřního prostoru (š) x (v) x (h)** mm	306 x 205 x 304	306 x 205 x 304	328 x 206 x 368	328 x 206 x 368	348 x 240 x 356	
Objem trouby	20 litrů**	20 litrů**	25 litrů**	25 litrů**	28 litrů**	
Otočný talíř	ø 255 mm	ø 255 mm	ø 315 mm	ø 315 mm	ø 315 mm	
Hmotnost	cca 11,3 kg	cca 11,9 kg	cca 14,5 kg	cca 15,4 kg	cca 15,8 kg	
Žárovka trouby	25 W	25 W	25 W	25 W	25 W	

* - Tento výrobek splňuje požadavky evropské normy EN55011. V souladu s touto normou je tento výrobek klasifikován jako zařízení skupiny 2, třídy B. Skupina 2 znamená, že zařízení záměrně generuje radiofrekvenční energii ve formě elektromagnetického záření pro tepelné zpracování potravin. Zařízení třídy B znamená, že zařízení je vhodné používat v prostředí domácnosti.

** - Vnitřní objem je vypočten odměřením maximální šířky, hloubky a výšky. Skutečný objem pro uložení jídla je menší.

JAKO SOUČÁST POLITIKY NEUSTÁLÉHO ZLEPŠOVÁNÍ SI VYHRAZUJEME PRÁVO NA ÚPRAVY DESIGNU A TECHNICKÝCH ÚDAJŮ BEZ PŘEDCHOZÍHO UPOZORNĚNÍ.

TROUBA A PŘÍSLUŠENSTVÍ



TROUBA

1. Dvířka
2. Dveřní závěsy
3. Žárovka trouby
4. Kryt vlnovodu (NEODSTRAŇUJTE)
5. Ovládací panel
6. Spojka
7. Západky dveří
8. Prostor trouby
9. Těsnění dveří a těsnící povrch
10. Bezpečnostní západky dveří
11. Ventilační otvory
12. Vnější skříňka
13. Síťová šňůra
14. Tlačítko pro otevření dveří

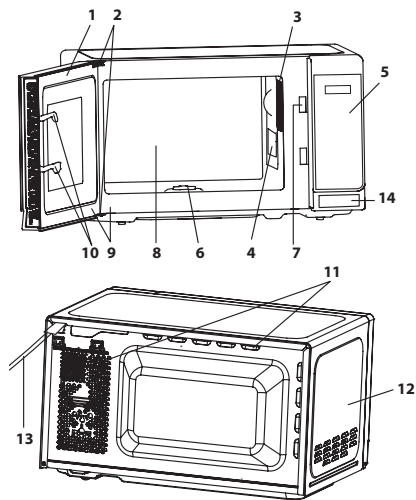

PŘÍSLUŠENSTVÍ:

Zkontrolujte, zda bylo dodáno následující příslušenství:

15. Otočný talíř (skleněný)
16. Nosič otočného talíře
17. Spojka
18. Rošt (*Pouze pro modely s grilem*)

- Umístíte nosič otočného talíře doprostřed dna trouby tak, aby se mohl volně otáčet okolo spojky. Pak umístíte otočný talíř na nosič otočného talíře tak, aby pevně zapadl do spojky.
- Abyste se vyhnuli poškození otočného talíře, dbejte na to, aby nádobí při vyndávání z trouby nenarazilo do okraje otočného talíře.
- Mřížka je určena pouze pro použití v troubě s grilem. Nepoužívejte mřížku, pokud chcete použít pouze funkci mikrovln.
- Použití roštu, viz. kapitola grilování na straně CZ-19.

Nedotýkejte se grilu, když je horký.

POZNÁMKA: Při objednávce příslušenství uveďte prosím dvě položky: číslo součástky a název modelu.

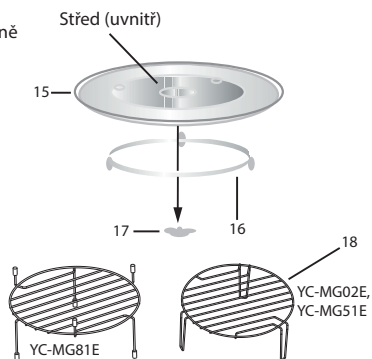

POZNÁMKY:

- Kryt vlnovodu je křehký. Při čištění vnitřku trouby byste měli být opatrní, abyste jej nepoškodili.
- Po vaření tučných jídel bez krytu vždy vyčistíte vnitřní prostor trouby a zvláště důkladně topné těleso grilu, které by mělo být suché a zbavené mastnoty. Usazená mastnota se může přehřát a způsobit vznik kouře nebo vzplanout.
- Troubu vždy obsluhujte se správně osazeným otočným talířem a nosičem otočného talíře. Zajistí to důkladné a stejnoměrné vaření. Nesprávně osazený otočný talíř může rachotit, nemusí se otáčet správně a může způsobit poškození trouby.
- Všechny potraviny a nádoby s potravinami se pro vaření umísťují vždy na otočný talíř.
- Otočný talíř se otáčí ve směru hodinových ručiček nebo proti směru hodinových ručiček. Směr otáčení se může po každém spuštění trouby změnit. Výkon při vaření se tím neovlivní.



UPOZORNĚNÍ: Tento symbol znamená, že povrchy mají tendenci stát se během chodu zahřívát. Během chodu se dveře, vnější skříňka, prostor trouby, příslušenství a nádoby výrazně zahřejí. Abyste předešli popálení, vždy používejte silné kuchyňské rukavice.



OVLÁDACÍ PANEĽ

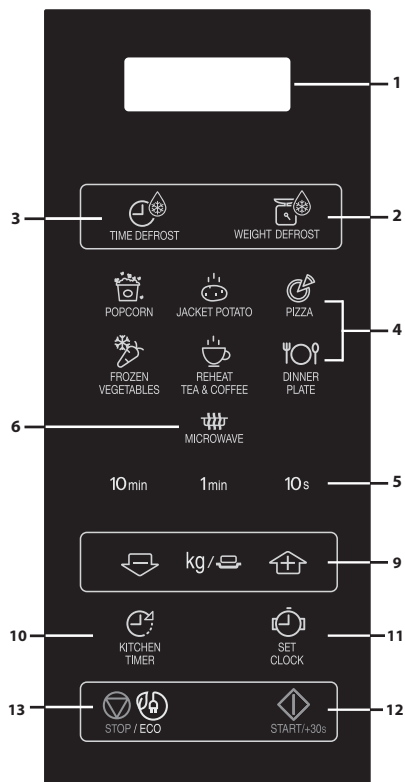

Pouze mikrovlnná príprava

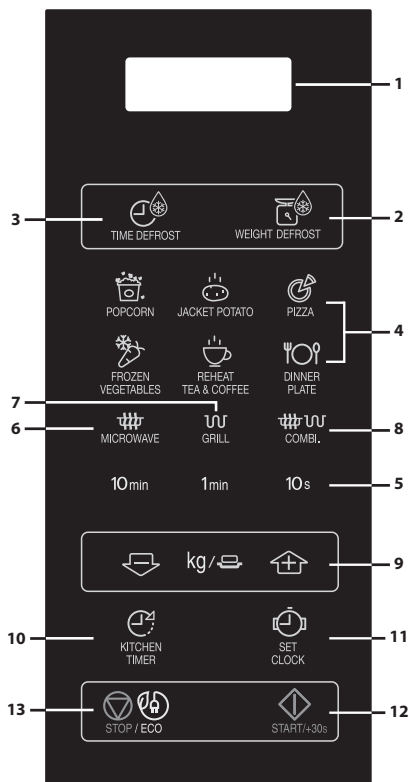

Mikrovlnná príprava + gril

1. DIGITÁLNI DISPĽEJ
2. Tlačítka ROZMRAZOVÁNÍ DLE HMOTNOSTI
3. Tlačítka ČAS ROZMRAZOVÁNÍ
4. Tlačítka AUTO MENU
5. Tlačítka ČAS
6. Tlačítka STUPEŇ MIKROVLNNÉHO VÝKONU:
Stiskněte pro volbu stupně mikrovlnného výkonu.
7. Tlačítka Gril
8. Tlačítka smíšené grilování
9. Tlačítka HMOTNOST/PORCE (nahoru a dolů)
10. Tlačítka KUCHYŇSKÝ ČASOVÁČ
Stiskněte pro použití jako minutky nebo k naprogramování doby odstátí.
11. Tlačítka NASTAVENÍ HODIN
12. START / +30s
13. Tlačítka STOP/ECO

DŮLEŽITÉ BEZPEČNOSTNÍ POKYNY**DŮLEŽITÉ BEZPEČNOSTNÍ POKYNY:
PEČLIVĚ SI JE PŘEČTĚTE A UCHOVEJTE PRO BUDOUCÍ
POUŽITÍ**

Aby se předešlo nebezpečí požáru.

Mikrovlnná trouba by neměla být ponechána během činnosti bez dozoru. Příliš vysoké stupně výkonu nebo příliš dlouhé doby vaření mohou vést k přehřátí jídla a jeho následnému vznícení.

Tato trouba je určena k použití na pracovní desce kuchyňské linky. Není určena k zabudování do kuchyňské linky.

Neumísťujte troubu do skříňky.

Elektrická zásuvka musí být snadno dostupná, aby se trouba v případě nouze dala jednoduše odpojit.

Střídavý přívod elektrické energie musí být 230 V, 50 Hz, s minimální pojistkou distribuční linky 10 A nebo s minimálním jističem distribuční linky 10 A.

K dispozici by měl být samostatný obvod, sloužící pouze tomuto zařízení.

Neumísťujte troubu do míst, kde je generováno teplo. Například do blízkosti klasické trouby.

Neinstalujte troubu v místech s vysokou vlhkostí nebo tam, kde by se mohla vlhkost koncentrovat.

Neukládejte ani nepoužívejte troubu ve vnějším prostředí.

Pokud si všimnete kouře, vypněte nebo odpojte troubu a nechte dveře uzavřené, abyste potlačili případné plameny.



DŮLEŽITÉ BEZPEČNOSTNÍ POKYNY

Používejte jen nádoby a nádobí vhodné na použití v mikrovlnné troubě. Je potřeba zkontrolovat, je-li použito kuchyňské nádobí vhodné pro mikrovlnné trouby.

Při ohřevu jídla v plastových nebo papírových nádobách sledujte troubu z důvodu možnosti vznícení.

Po použití vyčistěte kryt vlnovodu, prostor trouby, otočný talíř a nosič otočného talíře. Je nutné, aby tyto zůstaly suché a bez zbytků mastnoty. Nahromaděná mastnota se může přehřát a začít doutnat nebo se vznítit.

Do blízkosti trouby nebo ventilačních otvorů neumísťujte hořlavé materiály.

Neblokujte ventilační otvory.

Z jídla a jeho obalu odstraňte všechny kovové uzávěry, drátěné součásti atd.. Vytvoření elektrického oblouku na kovových površích může způsobit požár.

Nepoužívejte mikrovlnnou troubu na ohřev oleje pro fritování. Teplota se nedá kontrolovat a olej může vzplanout.

Na výrobu pražené kukuřice používejte pouze speciální mikrovlnné zařízení na výrobu pražené kukuřice.

Uvnitř trouby neskladujte jídlo ani žádné jiné věci.

Po spuštění trouby zkontrolujte nastavení, abyste se ujistili, že trouba pracuje v požadovaném režimu.

Abyste předešli přehřátí a požáru, je třeba dávat

DŮLEŽITÉ BEZPEČNOSTNÍ POKYNY



mimořádný pozor u vaření nebo ohřívání jídel s vysokým obsahem cukru nebo tuku, například masa zapečeného v těstíčku, koláčů nebo vánočního pudinku.

Viz příslušné rady v návodu k obsluze.

Aby se předešlo možnosti zranění.

VÝSTRAHA:

Nepoužívejte troubu, pokud je poškozena nebo nefunguje správně. Před použitím zkontrolujte následující:

- a) Ujistěte se, že se dvířka správně dovírají a že nejsou zkřivená nebo ohnutá.
- b) Závěsy a bezpečnostní západky dveří; zkontrolujte je, abyste se ujistili, že nedošlo ke zlomení nebo uvolnění.
- c) Těsnění dveří a těsnicí povrchy; ujistěte se, že nejsou poškozena.
- d) Vnitřek prostoru trouby nebo prostoru dveří; ujistěte se, že tam nejsou žádné promáčkliny.
- e) Elektrický kabel a zástrčka; ujistěte se, že nedošlo k poškození.

Pokud jsou dveře nebo těsnění dveří poškozeny, trouba se nesmí používat, dokud nebude opravena kvalifikovanou osobou.

Nikdy sami troubu neupravujte, neopravujte ani nepřestavujte. Je nebezpečné pro každou nekvalifikovanou osobu provádět jakýkoli servis nebo opravu, která vyžaduje odstranění krytu chránícího před vystavením mikrovlnné energii.



DŮLEŽITÉ BEZPEČNOSTNÍ POKYNY

Troubu neobsluhujte jsou-li dveře otevřené ani jakýmkoli způsobem neupravujte bezpečnostní západku dveří. Troubu neobsluhujte, jsou-li mezi těsněním dveří a těsněním povrchu jakékoli předměty.

Nedovolte, aby se mastnota a nečistoty usadily na těsnění dvířek a přilehlých částech. Pravidelně troubu čistěte a odstraňujte veškeré zbytky jídla. Dbejte pokynů pro „Péči a čištění“ na straně CZ-24.

Pokud nebudete udržovat troubu čistotou, může to vést ke zhoršení stavu povrchu, co následně může mít vliv na životnost spotřebiče a případně mít za následek nebezpečnou situaci.

Osoby s KARDIOSTIMULÁTOREM by se měly poradit se svým lékařem nebo výrobcem kardiostimulátoru o preventivních opářeních týkajících se mikrovlnných trub.

Aby se předešlo riziku zasažení elektrickým proudem.

Za žádných okolností byste neměli odstraňovat vnější skříňku.

Nikdy nenalévejte nebo nevkládejte nic do otvorů zámků dveří nebo do ventilačních otvorů. V případě rozlití troubu okamžitě vypněte a odpojte a zavolejte autorizovaného servisního agenta SHARP.

Nevkládejte elektrický kabel nebo zástrčku do vody nebo jiné tekutiny.

Nenechte elektrický kabel viset přes hranu stolu nebo pracovního povrchu.

DŮLEŽITÉ BEZPEČNOSTNÍ POKYNY



Udržujte elektrický kabel mimo horkých povrchů, včetně zadní části trouby.

Zařízení a jeho kabel uchovejte mimo dosah dětí mladších 8 let.

Nepokoušejte se sami vyměnit lampu trouby nebo nechat kohokoliv, kdo není elektrikář autorizovaný společností SHARP, aby to udělal. Když lampička selže, oznamte to svému prodejci nebo autorizovanému servisnímu agentovi SHARP.

Je-li síťová šňůra tohoto spotřebiče poškozená, je nutno ji nahradit speciální šňůrou.

Výměnu musí provést autorizovaný servisní technik.

**Aby se předešlo možnosti exploze a náhlého vaření:
UPOZORNĚNÍ: Tekutiny a jiná jídla se nesmějí ohřívat
v uzavřených nádobách, protože jsou náchylné na
explozi.**

**Mikrovlnný ohřev nápojů může mít za následek
opožděné výbušné vaření, proto je třeba dávat pozor
při manipulaci s nádobou.**

Nikdy nepoužívejte uzavřené nádoby. Těsnění a víčka před použitím odstraňte. Uzavřené nádoby mohou explodovat z důvodu nahromaděného tlaku dokonce i po tom, co byla trouba vypnuta.

Při mikrovlnném zpracování tekutin buďte opatrní. Použijte nádobu se širokým hrdlem, aby mohly bubliny unikat.

Nikdy neohřívejte tekutiny v nádobách s úzkým



DŮLEŽITÉ BEZPEČNOSTNÍ POKYNY

hrdlem, jako jsou kojenecké láhve, protože to může mít za následek vzkypění obsahu nádoby při ohřevu a způsobit popáleniny.

Aby se předešlo náhlému vzkypění vřelé tekutiny a možným popáleninám:

1. Neohřívejte nadměrně dlouhou dobu.
2. Před ohřevem nebo přihrátím tekutinu zamíchejte.
3. Během přihrívání se doporučuje vložit do tekutiny skleněnou tyčku nebo podobné nádobí (ne kovové).
4. Abyste předešli opožděnému výbušnému vaření, nechte tekutinu po ukončení varu stát v troubě minimálně 20 vteřin.

Nevařte vejce v skořápkách. Celá vejce natvrdo by se neměla ohřívat v mikrovlnné troubě, protože mohou explodovat dokonce i po ukončení mikrovlnného ohřevu. Pokud chcete vařit nebo ohřívat vejce, která nebyla míchaná nebo mixovaná, propíchněte žloutky a bílky, jinak vejce mohou explodovat. Vejce natvrdo před ohříváním v mikrovlnné troubě oloupejte a nakrájejte na plátky.

Propíchněte slupky takových jídel, jako jsou brambory, párky a ovoce, ještě před varem, jinak mohou explodovat.

Aby se předešlo riziku popálenin.

VÝSTRAHA: Aby se předešlo popálení, kojenecké láhve a nádobky s dětským jídlem se před konzumací musí promíchat nebo protřepat a je třeba

DŮLEŽITÉ BEZPEČNOSTNÍ POKYNY



zkontrolovat jejich teplotu.

Abyste předešli popálení, na vybrání jídla z trouby používejte chňapky na nádobí nebo kuchyňské rukavice.

Nádoby, zařízení na výrobu pražené kukuřice, varné sáčky do trouby atd., otvírejte vždy směrem od tváře a rukou, abyste předešli popálení párou a vzkypění varem.

Abyste předešli popáleninám, vždy sledujte teplotu jídla a před podáváním ho promíchejte. Kladte zvláštní důraz na teplotu jídla a pití, které dáváte kojencům, dětem nebo starým lidem. Během použití se mohou dostupné části stát horkými. Malé děti by měly být udržovány mimo dosah.

Teplota nádoby není správnou indikací teploty jídla nebo nápoje; vždy zkontrolujte teplotu jídla.

Při otevírání dveří trouby vždy stůjte v jisté vzdálenosti, abyste předešli popálení unikající párou a horkem.

Po ohřátí nakrájejte plněná pečená jídla na plátky, abyste uvolnili páru a předešli popálení.

Udržujte děti ve vzdálenosti od dveří, abyste předešli jejich popálení.

Abyste předešlo nesprávnému použití dětmi

VÝSTRAHA: Dovolte dětem od 8 let obsluhovat troubu bez dozoru pouze tehdy, pokud jim byly poskytnuty patřičné pokyny, aby byly děti schopny troubu ovládat bezpečně a aby porozuměly nebezpečím spojeným s nesprávným používáním. Je-li spotřebič



DŮLEŽITÉ BEZPEČNOSTNÍ POKYNY

provozován v režimu GRIL, SMÍŠENÉ GRILOVÁNÍ a AUTO MENU, mohou děti používat troubu pouze pod dozorem dospělého, vzhledem ke generovanému teplu.

Tento spotřebič není určen k používání osobami (včetně dětí) se sníženými fyzickými, smyslovými nebo mentálními schopnostmi, nebo nedostatkem zkušeností a znalostí, pokud na ně nedohlíží osoba zodpovědná za jejich bezpečnost, nebo pokud jim tato osoba nedala pokyny ohledně používání.

Na děti je potřeba dohlížet, aby se zaručilo, že si se spotřebičem nebudou hrát.

Tato trouba je vybavena režimem dětského zámku. Více informací naleznete na str. CZ-20.

Neopírejte se ani se nehoupejte na dveřích trouby. S troubou si nehrajte, ani ji nepoužívejte jako hračku. Děti by se měly naučit všechny důležité bezpečnostní pokyny: použití chňapek, bezpečné odstraňování víček z jídel; dávat zvláštní pozor na balení (např. samoohřevné materiály) určené na to, aby jídlo bylo křupavé, protože by mohly být zvlášť horké.

Další upozornění

Nikdy troubu nijak neupravujte.

Troubou nepohybujte, když pracuje.

Tento spotřebič je určen pro použití v domácnosti.

Mikrovlnná trouba je určena pro ohřev jídla a nápojů.

Sušení jídla nebo oblečení či nahřívání polštářků, trepek,

DŮLEŽITÉ BEZPEČNOSTNÍ POKYNY

houbiček, vlhkých látek a podobných věcí může přivodit zranění, vzplanutí nebo požár. Není vhodná na komerční nebo laboratorní použití.

Aby se podpořilo bezproblémové použití vaší trouby a předešlo poškození.

Nikdy nespouštějte troubu, když je prázdná. Při používání speciálního nádobí na zapékání nebo samoohřevných materiálů musí být mezi nádobí a otočný talíř umístěna teplovzdorná izolace (např. porcelánový talíř). Tím se zabrání poškození otočného talíře. Uvedená doba ohřevu pro nádobí nesmí být překročena.

Nepoužívejte kovové nádobí, které odráží mikrovlny a může způsobit elektrický oblouk. Do trouby nedávejte plechovky.

Používejte jen otočný talíř a nosič otočného talíře, které jsou určeny pro tuto troubu. Nespouštějte přístroj bez otočného talíře.

Na zabránění rozbití otočného talíře:

- a) Před čištěním otočného talíře vodou nechte otočný talíř vychladnout.
- b) Nedávejte na studený otočný talíř horké pokrmy ani horké nádobí.
- c) Nedávejte na horký otočný talíř studené pokrmy ani studené nádobí.

Během provozu na vnější skříňku nic nepokládejte.

POZNÁMKA:

Nedávejte plastové nádoby určené na mikrovlnnou



DŮLEŽITÉ BEZPEČNOSTNÍ POKYNY

přípravu, pokud je trouba ještě horká po použití v režimu GRIL a SMÍŠENÉ GRILOVÁNÍ, protože by se mohly roztavit. Plastové nádoby se nesmí používat ve výše uvedených režimech, pokud výrobce neprohlásí, že jsou vhodné k tomuto účelu.

Pokud si nejste jisti, jak vaši troubu zapojit, poradte se, prosím, s autorizovaným kvalifikovaným elektrikářem. Výrobce ani prodejce nenesou odpovědnost za poškození trouby nebo úrazy způsobené nesprávným postupem při zapojení trouby.

Na stěnách trouby nebo kolem těsnění dveří a těsnicích povrchů se někdy může tvořit vodní pára nebo kapky. Je to běžný jev a není znakem propouštění trouby nebo poruchy.



Tento symbol znamená, že povrchy mají tendenci stát se během činnosti horkými.



1. Z vnitřní části trouby odstraňte veškeré obaly a sejměte ochranný film, který se nachází na povrchu mikrovlnné trouby.
2. Pozorně prohlédněte troubu, jestli není poškozena.
3. Umístěte troubu na bezpečný rovný povrch, dostatečně pevný, aby odolal hmotnosti trouby a nejtěžší položky, která se pravděpodobně bude tepelně upravovat v troubě. Nedávejte troubu do skříňky.
4. Zvolte povrch, který poskytuje dostatek otevřeného prostoru pro otvory pro vstup a výstup vzduchu. *Viz obrázek na první stránce.*

Zadní stranu spotřebiče můžete umístit proti stěně.

- Minimální výška pro instalaci je 85 cm.
- Mezi stěnami mikrovlnné trouby a přilehlými stěnami a předměty je nutné zachovat minimální prostor 20 cm.
- Nechejte nad troubou prostor minimálně 30 cm.
- Neodstraňujte ze dna trouby patky.
- Zablokování vstupních a výstupních otvorů pro vzduch může troubu poškodit.
- Umístěte troubu co nejdále od rozhlasových a televizních přijímačů. Provoz mikrovlnné trouby může způsobit rušení příjmu rozhlasového a televizního signálu.



INSTALACE

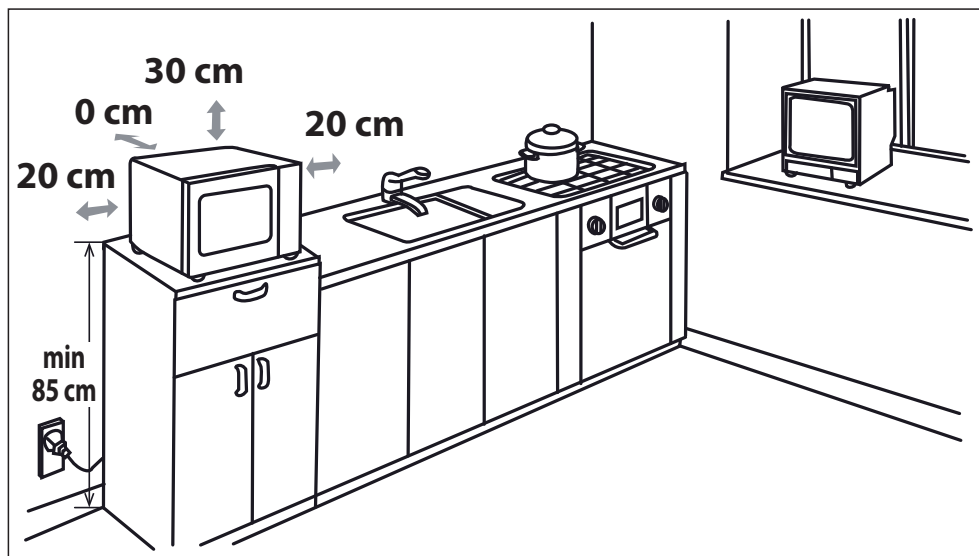

5. Bezpečně zapojte zástrčku trouby do standardní uzemněné domácí elektrické zásuvky.

VAROVÁNÍ: Neumísťujte troubu do míst, kde je generováno teplo a vysoká vlhkost (např. do blízkosti klasické trouby nebo nad ni) nebo blízko od hořlavých materiálů (např. záclon).

Neblokujte ani neucpávejte ventilační otvory.

Na troubu nedávejte žádné předměty.

Nedotýkejte se vnějších stran mikrovlnné trouby, když je v provozu ani krátce po ukončení provozu. Strany trouby mohou být horké.

PŘED POUŽITÍM





Připojte troubu k elektrické síti. Na troubě se zobrazuje: „0:00“ a ozve se jeden akustický signál.

Tento model má funkci hodin a spotřeba energie trouby v pohotovostním režimu je nižší než 1,0 W. Postup nastavení hodin je uveden níže.

NASTAVENÍ HODIN



Trouba má 24 hodinový režim hodin.

- Po jednom stisku tlačítka **NASTAVENÍ HODIN**  bude blikat „0:00“.
- Pomocí tlačítek na zadání času nastavte aktuální čas. Hodiny nastavte pomocí tlačítek **10 min** a minuty pomocí tlačítek **1 min** a **10 s**.
- Nastavení hodin ukončete stisknutím tlačítka  **NASTAVENÍ HODIN**.

POZNÁMKY:

- Jsou-li hodiny nastaveny, zobrazí se po skončení ohřevu aktuální čas. Jestliže ještě hodiny nastaveny nejsou, zobrazí se po skončení ohřevu na displeji pouze "0:00".
- Pro kontrolu denního času v průběhu vaření stiskněte tlačítko **NASTAVENÍ HODIN** a na LED displeji se na 2–3 vteřiny zobrazí denní čas. Proces vaření tím nebude ovlivněn.
- Pokud během nastavování hodin stisknete tlačítko **STOP** nebo pokud se 1 minutu nic neděje, přejde trouba zpět do předchozího nastavení.
- Dojde-li k přerušení přívodu energie do mikrovlnné trouby, zobrazí se po opětovném zapnutí na displeji "0:00". Pokud k tomu dojde při ohřívání jídla, program se vymaže. Denní čas bude také vynulován.

STUPEŇ MIKROVLNNÉHO VÝKONU



Stupeň výkonu	Stiskněte tlačítko MICROWAVE POWER LEVEL (STUPEŇ MIKROVLNNÉHO VÝKONU) 	Displej (Procento)
VYSOKÝ	x1	100P
	x2	90P
STŘEDNĚ VYSOKÝ	x3	80P
	x4	70P
STŘEDNÍ	x5	60P
	x6	50P
NÍZKÝ STŘEDNÍ (ROZMRAZENÍ)	x7	40P
	x8	30P
NÍZKÝ	x9	20P
	x10	10P
	x11	0P

- Jak je ukázáno vedle, vaše trouba má 11 stupňů výkonu.
- Pokud chcete změnit stupeň výkonu, mačkejte tlačítko **MICROWAVE POWER LEVEL (STUPEŇ MIKROVLNNÉHO VÝKONU)**, dokud se na displeji nezobrazí požadovaný stupeň. Pomocí tlačítek na nastavení času zadejte požadovanou dobu vaření. Troubu spusťte pomocí tlačítka **START**.
- Pro kontrolu stupně mikrovlnného výkonu v průběhu vaření stiskněte tlačítko **STUPEŇ MIKROVLNNÉHO VÝKONU**. Dokud prstem tisknete tlačítko **STUPEŇ MIKROVLNNÉHO VÝKONU**, zobrazuje se stupeň výkonu. Trouba pokračuje v odpočítávání, přestože se na displeji zobrazuje stupeň výkonu.
- Je-li zvolena možnost „0P“, bude trouba v provozu s ventilátorem bez mikrovlnného výkonu. Tuto funkci můžete použít k odstranění zápachu.

Obecně platí následující doporučení:

100P/90P – (VYSOKÝ) používá se k vaření nebo ohřevu např. dušeného masa se zeleninou, teplých nápojů, zeleniny, atd.

80P/70P – (STŘEDNĚ VYSOKÝ) používá se pro delší přípravu hutných pokrmů, jako je například pečeně, sekaná, hotový pokrm naservírovaný na talíři,

ale i jemné pokrmy, jako je piškotový dort. Při tomto sníženém výkonu se jídlo připraví rovnoměrně, aniž by bylo po okrajích uvařené přespříliš.

60P/50P – (STŘEDNÍ) pro hustá jídla, která vyžadují při běžném způsobu přípravy delší dobu vaření, např. jídla s hovězím masem. Doporučujeme použít, pokud chcete, aby bylo maso měkké.

40P/30P – (NÍZKÝ STŘEDNÍ) k rozmrazení, zvolte toto nastavení výkonu pro zajištění rovnoměrného rozmrazení. Toto nastavení je také ideální pro dušení rýže, vaření těstovin a knedlíků a vaječného krému.

20P/10P – (NÍZKÝ) pro šetrné rozmrazování např. dortových krémů nebo cukroví.



NÁVOD K OBSLUZE

Otevření dvířek:

Dvířka trouby otevřete pomocí tlačítka pro otevření dvířek.

Spuštění trouby:

Připravte jídlo a umístěte ho do vhodné nádoby, ve které ho položte na otočný talíř, nebo položte jídlo přímo na otočný talíř. Zavřete dvířka trouby, zvolte požadovaný režim vaření a stiskněte tlačítko **START/◇ +30s**.



Během manuálního vaření můžete požadovanou dobu přípravy jídla prodloužit stisknutím tlačítek **TIME** nebo **START/◇ +30s**.

Pokud nastavíte program vaření a do jedné minuty nestisknete tlačítko **START/◇ +30s**, nastavení se zruší.

Pokud během vaření otevřete dvířka a poté chcete pokračovat ve vaření, musíte stisknout tlačítko **START/◇ +30s**. Při stisknutí tlačítka se jednou ozve zvukový signál, v případě nedostatečného stisknutí se žádný signál neozve.

Tlačítko **STOP** použijte pro následující:

1. Pro vymazání chyby během programování.
2. Pro dočasné zastavení trouby během jejího chodu.
3. Pro zrušení programu během vaření stiskněte dvakrát tlačítko **STOP**.
4. Pro nastavení a zrušení dětského zámku (viz strana CZ-20).



POZNÁMKA

- Pokud mikrovlnnou troubu nebudete používat po dobu 5 minut (a dvířka budou zavřena), aktivuje se automaticky bezpečnostní zámek. Nebude možné použít tlačítka. Bezpečnostní zámek odemkněte jednoduše otevřením dvířek mikrovlnné trouby. Tlačítka pak budou opět aktivní.



MIKROVLNNÉ VAŘENÍ

Vaše trouba se dá naprogramovat až na 99 minut 50 vteřin (99:50).

VAŘENÍ/ROZMRAZOVÁNÍ s ručním nastavením

- Zadejte čas vaření a k vaření či rozmrazování použijte úroveň mikrovlnného výkonu 100P až 10P (viz strana CZ-17).
- Pokud je to možné, promíchejte nebo otočte pokrm 2 až 3krát během vaření.
- Po vaření přikryjte pokrm a v případě, že se to doporučuje, ho nechte odstát.
- Po rozmrazování přikryjte jídlo fólií a nechte až do úplného rozmrazení odstát.

Příklad:

Chcete vařit 2 minuty a 30 vteřin na mikrovlnném výkonu 70 P.

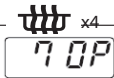
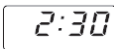
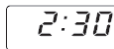
1. Stupeň výkonu 70 P zadejte stisknutím tlačítka STUPEŇ MIKROVLNNÉHO VÝKONU čtyřikrát.	2. Zadejte čas vaření dvojitým stisknutím tlačítka 1 min a potom trojnásobným stisknutím tlačítka 10 s .	3. Stisknutím tlačítka START/◇ +30s spustíte časovač. (Na displeji se bude odpočítávat nastavený čas vaření/rozmrazování.)
		

POZNÁMKA:

- Po spuštění trouby se rozsvítí světlo a otočný talíř se bude otáčet se směru hodinových ručiček nebo proti směru hodinových ručiček.

- Pokud dvířka kvůli zamíchání nebo otočení pokrmu během ohřevu/rozmrazování otevřete, odpočet doby ohřevu na displeji se automaticky zastaví. Po zavření dvířek a stisknutí tlačítka **START** se doba ohřevu/rozmrazování začne opět odpočítávat.
- Po dokončení ohřevu/rozmrazování otevřete dvířka nebo stiskněte tlačítko **STOP** a na displeji se, pokud jsou hodiny nastaveny, znovu zobrazí aktuální čas.
- Pokud chcete znát stupeň výkonu během vaření, stiskněte tlačítko **STUPEŇ MIKROVLNNÉHO VÝKONU**. Po dobu, kdy se váš prst dotýká tlačítka **STUPEŇ MIKROVLNNÉHO VÝKONU**, bude zobrazen stupeň výkonu.

DŮLEŽITÉ:

- Po vaření/rozmrazování zavřete dvířka. Mějte na paměti, že při otevřených dvířkách zůstane světlo zapnuté. Je tomu tak z bezpečnostních důvodů pro připomenutí, že máte dvířka zavřít.
- Vaříte-li jídlo s použitím stejného režimu vaření déle, než je standardní čas (viz. tabulka níže), automaticky se aktivují bezpečnostní mechanismy trouby. Sníží se stupeň mikrovlnného výkonu nebo se zapne a vypne topné těleso grilu.

Režim vaření	Standardní čas
Mikrovlny (100 P)	30 minut
Grilování*	Střídavý provoz, řízená teplota
Smíšené grilování*	99 min 50 s

GRILOVÁNÍ/SMÍŠENÉ GRILOVÁNÍ*







1. POUZE GRILOVÁNÍ

Gril nahoře ve vnitřním prostoru má pouze jedno nastavení. Gril je podporován otočným talířem, který se současně otáčí pro zajištění rovnoměrného zapečení. Použijte rošt ke grilování malých kusů potravin, jako je slanina, šunka nebo koláčky k čaji. Pokrm lze umístit přímo na rošt nebo lze na rošt umístit dortovou formu nebo talíř odolný vůči vysokým teplotám.

Příklad:

Pro grilování na 20 minut použitím tlačítka **GRIL**.

1. Stiskněte jednu tlačítko GRILL (GRIL) .  x1 	2. Zadejte požadovanou dobu ohřevu stisknutím tlačítka 10 min dvakrát. 	3. Stisknutím tlačítka START/◊ +30s spustíte grilování. (Na displeji se bude odpočítávat nastavený čas grilování.) 
---	---	---

2. SMÍŠENÉ GRILOVÁNÍ

SMÍŠENÉ GRILOVÁNÍ (MIX GRILL) kombinuje mikrovlny s grilem. MIX znamená vařit střídavě pomocí mikrovln a grilu. Kombinace mikrovlnné energie s grilem zkracuje čas vaření a přináší křupavý, dohněda upravený povrch. Existují 2 kombinace:

KOMBINACE 1 (Display: C-1)





55 % času pro mikrovlnnou energii, 45% pro grilování. Použijte pro přípravu ryb nebo gratinování.

KOMBINACE 2 (Display: C-2)

36 % času pro mikrovlnnou energii, 64% pro grilování. Použijte pro přípravu omelet a drůbeže.

Příklad:

Vaření 15 minut s použitím volby **SMÍŠENÉ GRILOVÁNÍ** s 55 % času mikrovlnného výkonu a 45 % grilování (C-1).

1. Stiskněte jednu tlačítko SMÍŠENÉ GRILOVÁNÍ .  x1 	2. Zadejte čas vaření jedním stiskem tlačítka 10 min a pěti stisky tlačítka 1 min. 	3. Stisknutím tlačítka START/◊ +30s spustíte vaření. (Na displeji se bude odpočítávat nastavený čas vaření.) 
--	---	---

POZNÁMKY KE GRILOVÁNÍ A SMÍŠENÉMU GRILOVÁNÍ:

- Není nutné předehřívat gril.
- Když zapékáte jídlo v hluboké nádobě, umístěte ji na otočný talíř.
- Při prvním použití grilu se může stát, že bude z trouby vycházet dým nebo zápach po spálení. Je to normální

a neznamená to, že je trouba porouchaná. Pro zamezení vzniku tohoto problému při prvním použití trouby troubu vyhřívejte bez potravin po dobu 20 minut s nastavením na gril.

DŮLEŽITÉ UPOZORNĚNÍ: Za provozu otevřete okno nebo spusťte kuchyňskou digestoř, aby se mohl dým nebo zápach rozptýlit.

POZNÁMKA: Aby se předešlo přehřátí, gril se při použití funkce grilu v pravidelných intervalech vypíná a zase zapíná.



UPOZORNĚNÍ: Během provozu se dvířka, vnější skříňka, prostor trouby a příslušenství velmi zahřejí. Abyste předešli popáleninám, použijte tlusté chňapky.

* - Pouze pro modely s grilem.



DALŠÍ PRAKTICKÉ FUNKCE

1. POSTUPNÝ OHŘEV

Tato funkce umožňuje použití dvou různých stupňů, což může zahrnovat vaření s ručním nastavením času a režimu nebo funkce rozmrazování podle času i hmotnosti. Po naprogramování není potřeba do vaření nijak zasahovat, protože trouba automaticky přejde do následující fáze. Po dokončení první fáze se ozve zvukový signál.

Poznámka: Auto menu nelze nastavit jako jednu ze sekvencí.

Příklad: Chcete-li rozmrazovat pokrm 5 minut a pak vařit s mikrovlnným výkonem 80P po dobu 7 minut, jsou kroky následující:

1. Stiskněte jednou tlačítko **ČAS ROZMRAZOVÁNÍ** a na LED displeji se zobrazí dEF2.
2. Zadejte dobu přípravy tak, že 5krát stisknete tlačítko **1 min**.
3. Zadejte stupeň výkonu (80P) stisknutím tlačítka **STUPEŇ MIKROVLNNÉHO VÝKONU** třikrát.
4. Zadejte dobu přípravy stisknutím tlačítka **1 min** 7 krát.
5. Pro spuštění ohřevu stiskněte jednou tlačítko **START**.

2. FUNKCE +30s (Automatické spuštění)

Tlačítko **+30s** vám umožňuje ovládat dvě následující funkce:

a. Přímé spuštění

Stisknutím tlačítka **+30 s** můžete přímo začít vařit se stupněm mikrovlnného výkonu 100 P v délce 30 vteřin.

b. Prodloužení doby vaření

Dobu vaření můžete při manuálním vaření, rozmrazování dle zadané doby a v automatickém režimu prodloužit o 30 vteřinové časové úseky stisknutím tlačítka **+30s**. Požadovanou dobu vaření můžete prodloužit také pomocí tlačítek na nastavení ČASU (TIME): „10min“, „1min“, „10s“. Během rozmrazování dle hmotnosti nelze dobu přípravy prodloužit.

POZNÁMKA: Dobu vaření můžete rozšířit na maximální dobu 99 minut a 50 vteřin.

3. FUNKCE KUCHYŇSKÉHO ČASOVAČE

Časovač můžete například použít na načasování tehdy, když v programu není zahrnuté vaření s mikrovlnnou troubou, nebo jako minutku při vaření vajec na konvenčním vařiči nebo na sledování doby odstátí vařeného/rozmrazeného jídla.

Příklad:

Nastavení časovače na 5 minut.

<p>1. Stiskněte jednou tlačítko KUCHYŇSKÝ ČASOVAČ.</p> 	<p>2. Zadejte dobu přípravy tak, že stisknete 5krát tlačítko 1 min.</p>	<p>3. Stisknutím tlačítka START/◊ +30s spustíte časovač.</p>	<p>4. Zkontrolujte displej. (Na displeji se odpočítává nastavený čas vaření/rozmrazování.)</p>
---	--	---	---

Když časovač odpočítá nastavený čas, rozezná se 5krát akustický signál a na LED displeji se pak zobrazí denní čas.

Můžete zadat libovolný čas do 99 minut a 50 vteřin. Pokud chcete odpočítávání KUCHYŇSKÉHO ČASOVAČE zrušit, jednoduše stiskněte tlačítko **STOP**.

POZNÁMKA: Funkce KUCHYŇSKÝ ČASOVAČ se nedá použít během vaření.

4. DĚTSKÝ ZÁMEK:

Používá se k zamezení tomu, aby mohly troubu bez dozoru spustit malé děti.

a. Nastavení funkce DĚTSKÝ ZÁMEK:

Stiskněte a na 3 vteřiny podržte tlačítko **STOP**. Ozve se delší pípnutí a na displeji se objeví „LOC“. Trouba je nyní v režimu DĚTSKÉHO ZÁMKU. V tomto režimu bude na displeji zobrazen čas a při stisknutí jakéhokoliv tlačítka nebo otevření dvířek se na něm na deset vteřin objeví „LOC“.



START/+30s

b. Zrušení funkce DĚTSKÝ ZÁMEK:

Stiskněte a podržte tlačítko STOP na 3 vteřiny, dokud nezazní dlouhé pípnutí.

5. REŽIM ECO:

V pohotovostním režimu stiskněte jednou tlačítko „ECO“. LED displej se tím vypne a mikrovlnná trouba vstoupí do režimu ECO. Jakákoli operace LED displej znovu rozsvítí a trouba se vrátí do pohotovostního režimu.



ROZMRAZOVÁNÍ PODLE ČASU A ROZMRAZOVÁNÍ PODLE HMOTNOSTI

**1. ROZMRAZOVÁNÍ PODLE ČASU**

Pomocí této funkce se rychle rozmrazí pokrm a umožňuje vám zvolit vhodnou dobu rozmrazování, v závislosti na typu pokrmu. Příklady ovládání této funkce jsou uvedeny níže. Časový rozsah je 0:10–99:50.

Příklad: Rozmrazování jídla po dobu 10 minut.

<p>1. Vyberte požadované menu jedním stiskem ROZMRAZOVÁNÍ PODLE ČASU.</p>  x1	<p>2. Zadejte dobu vaření jedním stisknutím tlačítka 10 min.</p>	<p>4. Stisknutím tlačítka START/◊ +30s spustíte rozmrazování.</p>
<p>na displeji se objeví: <input type="text" value="dEF2"/></p>	<p><input type="text" value="10:00"/></p>	

Poznámky k době rozmrazování:

- Po vaření se pětkrát rozezná akustický signál a na LED displeji se zobrazí aktuální čas (pokud je nastaven). Pokud hodiny nejsou nastaveny, zobrazí se po dokončení vaření „0:00“.
- Předem nastavený stupeň mikrovlnného výkonu je 30P a nelze jej měnit.



2. ROZMRAZOVÁNÍ PODLE HMOTNOSTI

Mikrovlnná trouba má předem naprogramovaný čas a úroveň výkonu tak, že se snadno rozmrazí vepřové, hovězí a kuřecí maso. Rozsah hmotnosti je 0,1 kg–2 kg v krocích po 0,1 kg.

Pro podrobnosti k obsluze těchto funkcí sledujte níže uvedený příklad.

Příklad: Rozmrazení masa s hmotností 1,2 kg pomocí režimu ROZMRAZOVÁNÍ PODLE HMOTNOSTI.

Umístěte maso do ploché nádoby nebo na rozmrazovací rošt v mikrovlnné troubě nebo na otočný talíř.

<p>1. Vyberte požadované menu jedním stisknutím tlačítka ROZMRAZOVÁNÍ PODLE HMOTNOSTI.</p>  x1	<p>2. Zadejte hmotnost mačkáním tlačítek HMOTNOST/PORCE tak dlouho, dokud se nezobrazí požadovaná hmotnost.</p>	<p>3. Stisknutím tlačítka START/◊ +30s spustíte rozmrazování. (Na displeji se bude odpočítávat nastavený čas rozmrazování.)</p>
<p>na displeji se objeví: <input type="text" value="dEF1"/></p>	<p>kg /   displej: <input type="text" value="1.2"/></p>	

Zmražené jídlo je rozmrazováno z teploty -18°C.

POZNÁMKY K ROZMRAZOVÁNÍ PODLE HMOTNOSTI:



- Před zmražením se přesvědčte, že je potravina čerstvá a v dobrém stavu.
- Hmotnost potravin by měla být zaokrouhlena nahoru nebo dolů na nejbližších 0,1 kg, například 0,65 kg na 0,7 kg.
- Bude-li potřeba, chraňte malé kusy masa nebo drůbeže tenkými plochými kousky hliníkové fólie. Tím zabráníte ohřátí části během rozmrazování. Zajistěte, aby se fólie nedotýkala stěn trouby.

PROVOZ V REŽIMU AUTO MENU



Tlačítka **AUTO MENU** automaticky nastaví správný režim vaření a vaření pokrmů (podrobnosti jsou uvedeny na straně CZ-4 a CZ-22). Podrobnosti o obsluze této funkce jsou uvedeny v příkladu níže.

Příklad: Vaření dvou brambor ve slupce (0,46 kg) s použitím funkce AUTO MENU.

<p>1. Zvolte požadovanou nabídku jedním stisknutím tlačítka Jacket Potato (brambory ve slupce).</p>  x1	<p>2. Stiskem tlačítek HMOTNOST/PORCE NAHORU/DOLŮ nebo stiskem a podržením tlačítka Brambora ve slupce zvolte požadovaný počet brambor (max. 3).</p>	<p>3. Stisknutím tlačítka START/◊ +30s spustíte vaření. (Na displeji se bude odpočítávat nastavený čas vaření.)</p>
<p>na displeji se objeví: <input type="text" value="1"/></p>	<p>kg/   displej: <input type="text" value="2"/></p>	

POZNÁMKY:

- Hmotnost nebo množství potraviny lze zadat stiskem tlačítek HMOTNOST/PORCE/ NAHORU/DOLŮ do zobrazení požadované hmotnosti či množství. Do hmotnosti nepočítejte hmotnost nádoby.
- V případě potravin, které váží více než hmotnosti/množství v tabulce AUTO MENU na straně CZ-22, použijte vaření s ručním nastavením.



TABULKA AUTOMATICKÉ MENU

Auto Menu	HMOTNOST / PORCE / NÁČINÍ	Postup
Popcorn	0,05 kg, 0,1 kg	Sáček s popcornem dejte přímo na otočný talíř (Viz poznámka níže: Důležité informace o funkci příprava popcornu v mikrovlnné troubě)
Brambory ve slupce	1, 2, 3 brambory (kusy) 1 brambora = cca 0,23 kg (původní tepl. 20 °C)	Použijte prosím brambory podobné velikosti – přibližně 230g. Každou bramboru na několika místech propíchněte a umístěte na okraj otočného talíře. V polovině doby vaření brambory obraťte a přemístěte. Před podáváním nechejte odstát 3–5 minut.
Pizza	0,1 kg, 0,2 kg, 0,4 kg (výchozí tepl. 5 °C) Talíř	Dejte pizzu na talíř doprostřed otočného talíře. Nezakrývejte ji.
Mražená zelenina např. růžičková kapusta, fazolové lusky, hrášek, zeleninová směs, brokolice	0,15 kg, 0,35 kg, 0,5 kg (původní tepl. -18 °C) Mísa s příklopem	Dejte zeleninu do vhodné nádoby. Přidejte polévkovou lžici vody na 100g zeleniny, nádobu přikryjte a umístěte na otočný talíř. V polovině doby vaření a po vaření zamíchejte.
OHŘÁTÍ ČAJE A KÁVY (120 ml / šálek)	1, 2, 3 (původní tepl. 5 °C) Šálek	Dejte šálek/šálky na otočný talíř a po zahřátí zamíchejte.
Talíř s obědem	0,25 kg, 0,35 kg, 0,5 kg (původní tepl. 5 °C) Talíř	Dejte talíř doprostřed otočného talíře. Nezakrývejte jej. Po uvaření zamíchejte.

Poznámky:

- Koncová teplota se bude lišit v závislosti na výchozí teplotě jídla. Zkontrolujte, jestli je jídlo po ohřevu vřelé. Pokud je třeba, můžete ohřev manuálně prodloužit.
- Při použití automatického ohřevu závisí výsledky na odchylných, jako například tvaru a velikosti jídla a preferencích ohledně výsledku vaření. Pokud nejste spokojeni/á s naprogramovaným výsledkem, nastavte dobu vaření tak, aby vyhovovala vašim požadavkům.

Důležité informace o funkci mikrovlnné přípravy popcornu:

1. Při volbě 100 gramů popcornu se doporučuje, abyste před tepelnou přípravou zahнули do trojúhelníčku každý roh sáčku. Viz obrázek vpravo.
2. Pokud se sáček s praženou kukuřicí roztáhne a již se neotáčí správně, stiskněte jedenkrát tlačítko STOP, otevřete dvířka a upravte polohu sáčku, aby byla zajištěna rovnoměrná tepelná příprava.

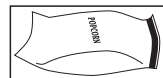

VHODNÉ NÁDOBÍ DO MIKROVLNNÉ TROUBY



Abyste mohli jíst v mikrovlnné troubě ohřívát/rozmrazovat je nutné, aby mikrovlnná energie byla schopna procházet skrz nádobu a procházet jídlem. Z toho důvodu je důležité vybrat vhodné varné nádoby.

Kulaté/oválné nádoby je vhodnější než hranaté/obdélníkové, protože jídlo v rozích má tendenci k převaňování. Mohou být použity různé druhy nádobí uvedené níže.

Varné nádoby	Mikrovlny Bezpečné	Gril	Poznámky
Hliníková fólie Nádoby s fólií	✓ / ✗	✓	Pro ochranu pokrmu proti přehřátí lze použít malé kousky hliníkové fólie. Fólie musí být alespoň 2 cm od stěn trouby, aby nedošlo k jiskření. Použití nádob s fólií se nedoporučuje, pokud to výrobce přímo neuvádí, např. Microfoil®. Pečlivě dodržujte pokyny.
Zapékací nádoby	✓ / ✗	✗	Vždy dodržujte pokyny výrobce. Nepřekračujte uvedené doby ohřevu. Postupujte opatrně, protože se tyto nádoby zahřejí na velmi vysokou teplotu.
Porcelán a keramika	✓ / ✗	✗	Porcelán, keramika, glazovaná kamenina a kostní porcelán jsou obvykle vhodné, mimo těch, které mají kovové ozdoby.
Sklo např. Pyrex®	✓	✓	Při použití tenkého skla je třeba dávat pozor, protože se může při náhlém zahřátí rozbit nebo prasknout.
Kov	✗	✓	Není doporučeno používat při mikrovlnném ohřevu kovové varné nádoby, protože může dojít k jiskření a vzniku požáru.
Plast/polystyren např. obaly z fast foodu	✓	✗	Je třeba dbát opatrnosti, protože některé nádoby se mohou při vysokých teplotách deformovat, roztavit nebo odbarvit.
Potravinářská fólie	✓	✗	Neměla by se dotýkat potravin a musí být perforována, aby mohla unikat pára.
Sáčky na mražení/pečení	✓	✗	Je nutno propíchnout, aby mohla unikat pára. Zajistěte, aby byly sáčky vhodné k použití v mikrovlnné troubě.
Papírové talířky/pohárky a kuchyňský papír	✓	✗	Nepoužívejte plastové nebo kovové spony, protože by se mohly roztavit a vzplanout z důvodu jiskření kovu.
Slaměné a dřevěné nádoby	✓	✗	Používejte pouze k vyhřátí nebo pohlčení vlhkosti. Je nutno postupovat opatrně, protože přehřátí může způsobit požár.
Recyklovaný papír a noviny	✗	✓	Při použití těchto materiálů buďte vždy opatrní, protože může dojít k přehřátí a vzniku požáru. Mohou obsahovat stopy kovů, které způsobí jiskření, což může vést ke vzplanutí.



UPOZORNĚNÍ: Při ohřevu jídla v plastových nebo papírových obalech sledujte troubu z důvodu možnosti vznícení.



PÉČE A ČIŠTĚNÍ

POZOR: NA ČIŠTĚNÍ ŽÁDNÉ ČÁSTI MIKROVLNNÉ TROUBY NEPOUŽÍVEJTE KOMERČNÍ ČISTIČE TRUB, PARNÍ ČISTIČE, ABRAZIVNÍ ANI DRSNÉ ČISTIČE, PŘÍPRAVKY S OBSAHEM SODNÉHO LOUHU ANI DRÁTĚNKY.

Před čišťením se přesvědčte, že vnitřní prostor trouby, dvířka i vnější skříňka trouby jsou vychladlé. ČIŠTĚTE TROUBU V PRAVIDELNÝCH INTERVALECH A ODSTRANŮJTE VEŠKERÉ ZBYTKY JÍDLA – udržujte troubu čistou, jinak u ní může dojít ke zhoršení stavu povrchu. To pak následně může mít vliv na životnost spotřebiče, případně způsobit nebezpečnou situaci.

POZNÁMKA: Při vaření se uvnitř trouby a na dvířkách může tvořit kondenzace. Množství kondenzace závisí na teplotě povrchu trouby a na obsahu vlhkosti v připravovaném pokrmu. Po skončení vaření setřete veškerou vlhkost nahromaděnou na různých površích jemným savým hadrem.

Exteriér trouby

Vnější stranu zařízení můžete jednoduše čistit jemným mýdlovým roztokem. Mýdlový roztok řádně otřete navlhčeným hadříkem a osušte jemnou utěrkou.

Ovládací panel

Před čišťením otevřete dvířka a deaktivujte tím ovládací panel. Při čišťení ovládacího panelu postupujte opatrně. Použijte hadřík navlhčený pouze vodou a jemně otírejte panel, dokud nebude čistý.

Nepoužívejte nadměrné množství vody. Nepoužívejte žádné chemické ani abrazivní čisticí prostředky.

Vnitřní prostor trouby

1. Setřete všechny cákance a skvrny po rozlití jemným vlhkým hadříkem nebo houbou po každém použití, když je trouba ještě teplá. Na větší skvrny po rozlití použijte jemný saponát a přetřete je několikrát vlhkým hadříkem, dokud nejsou odstraněny všechny zbytky. Nahromaděné stříkance se mohou přehřát a začít doutnat nebo se vznítit a způsobit vznik elektrického oblouku. Neodstraňujte kryt vlnovodu.

2. Ujistěte se, že do malých otvorů ve stěně zařízení nevniká ani mýdlový roztok ani voda, protože to by mohlo zařízení poškodit.

3. Na vnitřní prostory trouby nepoužívejte čističe ve spreji.

4. Vyhřívejte troubu bez potravin pravidelně s použitím grilu na 20 minut (strana GB-10). Zbytky potravin a vystříklý tuk mohou způsobit vznik dýmu a zápach. Udržujte kryt vlnovodu vždy čistý.

Kryt vlnovodu je vyroben z křehkého materiálu a musí se čistit opatrně (postupujte podle výše uvedených pokynů k čišťení).

POZNÁMKA: Nadměrné namáčení může způsobit rozklad krytu vlnovodu.

Kryt vlnovodu je spotřební část a bez pravidelného čišťení ho bude třeba vyměnit.

Príslušenství

Príslušenství jako otočný talíř, nosič otočného talíře a rošt myjte jemným roztokem k mytí nádobí a nechejte uschnout. Lze je mýt v myčce.

Dvířka

Dvířka na obou stranách, těsnění dvířek a těsnící plochy často otírejte jemným navlhčeným hadříkem, abyste odstranili nečistoty. Nepoužívejte žádné abrazivní čisticí prostředky.

POZNÁMKA: Nikdy nepoužívejte parní čistič.

Tipy pro čišťení – Pro snadnější čišťení vaší trouby:

Do mísky vložte půlku citronu, přidejte 300 ml (1/2 pinty) vody a zahřívejte na 100 % po dobu 10–12 minut.

Vyčistěte troubu jemným, suchým hadříkem.



Upozornenie:

Váš produkt je označený týmto symbolom. Znamená, že použité elektrické a elektronické zariadenia sa nemôžu vhadzovať do domového odpadu. Musia sa vrátiť v súlade so systémom oddeleného zberu.

A. Informácie o likvidácii pre používateľov (súkromné domácnosti)

1. V Európskej únii

Upozornenie: Pri likvidácii nevhadzujte toto zariadenie do bežného domového odpadu!

Použité elektrické a elektronické zariadenia sa musia zbierať oddelene a v súlade s legislatívou, ktorá nariaďuje správne zaobchádzanie, opätovné využitie a recykláciu použitých elektrických a elektronických zariadení.

Po zavedení smernice v členských štátoch EÚ môžu súkromné domácnosti vracať svoje použité elektrické a elektronické zariadenia zadarmo v zberných miestach na to určených*.

V niektorých krajinách* môžete staré spotrebiče zdarma vrátiť aj u predajcu, keď si kúpite porovnateľné nové zariadenie.

*) O ďalších podrobnostiach sa informujte na vašom obecnom úrade.

Ak vaše použité elektrické a elektronické zariadenia obsahujú batérie alebo akumulátory, mali by byť vopred vybraté a likvidované oddelene podľa miestne platných nariadení.

Riadnou likvidáciou prispějete k náležitému zberu, spracovaniu, opätovnému využitiu a recyklácii odpadových zariadení. Zabraňuje sa tak možným škodlivým vplyvom na životné prostredie a zdravie v dôsledku nevhodnej likvidácie.

2. V iných krajinách mimo EÚ

Ak chcete tento výrobok zlikvidovať, informujte sa prosím u vašej obecnej správy na správny postup pri likvidácii tohto zariadenia.

Pre Švajčiarsko: použité elektrické a elektronické zariadenia môžete zadarmo vrátiť obchodníkovi, i keď nekupujete nový produkt. Zoznam ďalších zberných miest nájdete na internetových stránkach www.swico.ch alebo www.sens.eh.

B. Informácie o likvidácii pre podnikateľov

1. V Európskej únii

Ak ste tento produkt používali na podnikateľské účely a teraz ho chcete zlikvidovať:

Obráťte sa na svojho predajcu produktov SHARP, ktorý vás informuje o vrátení produktu. Možno budete musieť niesť náklady za vrátenie a recykláciu. Malé produkty (v malom množstve) môžu byť možno odovzdané vo vašom miestnom zbernom mieste.

Pre Španielsko: ohľadom vrátenia vašich použitých výrobkov sa informujte na zavedený systém zberu u svojej obecnej správy.

2. V iných krajinách mimo EÚ

Ak chcete tento výrobok zlikvidovať, informujte sa prosím u vašej obecnej správy na správny postup pri likvidácii tohto zariadenia.



OBSAH

Návod na použitie

INFORMÁCIE O SPRÁVNEJ LIKVIDÁCIÍ.....	1
OBSAH.....	2
TECHNICKÉ ÚDAJE.....	2
RÚRA A PRÍSLUŠENSTVO.....	3
OVLÁDACÍ PANEL.....	4
DÔLEŽITÉ BEZPEČNOSTNÉ POKYNY.....	5 – 14
INŠTALÁCIA.....	15 – 16
PRED UVEDENÍM DO PREVÁDZKY.....	17
NASTAVENIE HODÍN.....	17
STUPEŇ MIKROVLNNÉHO VÝKONU.....	17
MANUÁLNA OBSLUHA.....	18
VARENIE S MIKROVLNNOU RÚROU.....	18
VARENIE S GRILOM/KOMBINOVANÉ VARENIE S GRILOM.....	19
INÉ UŽITOČNÉ FUNKCIE.....	20
ROZMRAZOVANIE S ČASOVAČOM A ROZMRAZOVANIE PODĽA HMOTNOSTI.....	21
PREVÁDZKA AUTOMATICKÉHO MENU.....	21
TABUĽKA AUTOMATICKÝCH MENU.....	22
VHODNÝ RIAD.....	23
ÚDRŽBA A ČISTENIE.....	24



TECHNICKÉ ÚDAJE

Názov modelu:	YC-MS02E	YC-MG02E	YC-MS51E	YC-MG51E	YC-MG81E
Sietové napätie	230 V, 50 Hz, jednofázový prúd				
Poistka/istič	10 A	10 A	10 A	10 A	10 A
Príkon:	Vhodné do 1270 W	1270 W	1450 W	1450 W	1450 W
Výkon:	Vhodné do 800 W	800 W	900 W	900 W	900 W
	Poznámky	1000 W		1000 W	1100 W
	Pohotovostný režim	< 1,0 W	< 1,0 W	< 1,0 W	< 1,0 W
	Režim šetrenia energie	< 0,5 W	< 0,5 W	< 0,5 W	< 0,5 W
Mikrovlnná frekvencia	2450 MHz*	2450 MHz*	2450 MHz*	2450 MHz*	2450 MHz*
Vonkajšie rozmery (Š) x (V) x (H) mm	440 x 258 x 324	440 x 258 x 324	513 x 306 x 394	513 x 306 x 394	512 x 300 x 396
Rozmery vnútorného priestoru (Š) x (V) x (H)** mm	306 x 205 x 304	306 x 205 x 304	328 x 206 x 368	328 x 206 x 368	348 x 240 x 356
Objem vnútorného priestoru	20 litrov**	20 litrov**	25 litrov**	25 litrov**	28 litrov**
Otočný tanier	ø 255 mm	ø 255 mm	ø 315 mm	ø 315 mm	ø 315 mm
Hmotnosť	pribl. 11,3 kg	pribl. 11,9 kg	pribl. 14,5 kg	pribl. 15,4 kg	pribl. 15,8 kg
Žiarovka v rúre	25 W	25 W	25 W	25 W	25 W

* - Tento produkt spĺňa požiadavky európskeho štandardu EN55011. Produkt je zaradený v zhode so štandardom ako zariadenie skupiny 2, triedy B. Skupina 2 znamená, že zariadenie účelovo vytvára vysokofrekvenčnú energiu v podobe elektromagnetických lúčov na tepelnú úpravu potravín. Zariadenie triedy B znamená, že je zariadenie vhodné na použitie v domácnostiach.

** - Vnútorný priestor sa vypočítava na základe max. nameranej šírky, hĺbky a výšky. Skutočná kapacita pre potraviny je však menšia.

TECHNICKÉ ÚDAJE MÔŽU BYŤ KEDYKOLVEK ZMENENÉ BEZ UVEDENIA DÔVODOV, ABY MOHOL BYŤ ZOHLADŇOVANÝ TECHNICKÝ POKROK.

RÚRA A PRÍSLUŠENSTVO



RÚRA

1. Dvierka zariadenia
2. Závesy dvierok
3. Žiarovka v rúre
4. Ochrana proti postriekaniu vlnovodu (NEODSTRAŇUJTE)
5. Ovládací panel
6. Hnací hriadeľ
7. Blokovania dvierok
8. Vnútorný priestor
9. Tesnenie dvierok a tesniace plochy
10. Bezpečnostné blokovanie dvierok
11. Vetracie otvory
12. Vonkajší kabinet
13. Sieťový kábel
14. Tlačidlo otvárania dvierok

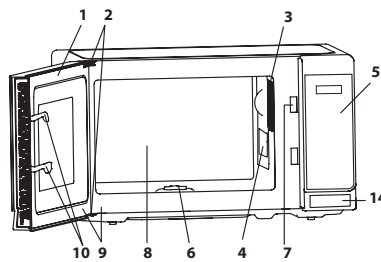

PRÍSLUŠENSTVO:

Skontrolujte, či sú k dispozícii tieto diely príslušenstva:

15. Otočný tanier (sklenený)
16. Nosič pre otočný tanier
17. Hnací hriadeľ
18. Rošt (iba pre modely s grilom)

- Položte nosič pre otočný tanier do stredu dna rúry tak, aby sa mohol voľne otáčať okolo hnacieho hriadeľa. Potom položte otočný tanier na nosič pre otočný tanier tak, aby pevne zapadol na hnací hriadeľ.
- Aby ste zabránili poškodeniu otočného taniera, uistite sa pri vyberaní riadu alebo nádob z rúry, či sa nachádzajú zreteľne nad okrajom otočného taniera.
- Rošt je navrhnutý iba na používanie s rúrami s grilom. Rošt nepoužívajte pri použití funkcie mikrovln.
- Ak chcete použiť rošt, pozrite si časti o grilovaní na strane SK-19.

Nikdy sa nedotýkajte grilu, keď je horúci.

POZNÁMKA: Pri objednávaní dielov príslušenstva musíte vždy oznámiť názov dielu a názov modelu.

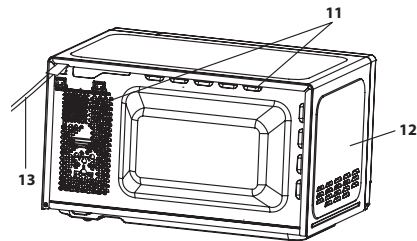

Stred (vnútri)

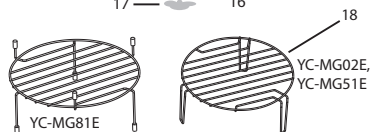
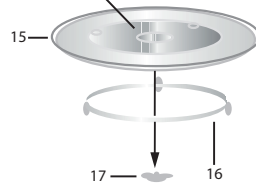

POZNÁMKY:

- Ochrana proti postriekaniu vlnovodu je krehká. Pri čistení vnútra rúry by ste mali byť opatrní, aby ste nepoškodili rúru.
- Po príprave mastných jedál bez pokrývky vždy dôkladne vyčistite vnútro rúry, najmä ohrevné teleso grilu, a to tak, aby boli suché a bez mastnoty. Usadené kvapky tuku by sa mohli prehriať, začať dymiť alebo sa vznietiť.
- Rúru vždy obsluhujte so správnym osadeným otočným tanierom a nosičom otočného taniera. To platí vždy, dokonca aj pri varení. Zle osadený otočný tanier môže hrkotať, nemusí sa otáčať správne a môže spôsobiť poškodenie rúry.
- Všetko jedlo a nádoby s jedlom sa pri varení vždy pokladajú na otočný tanier.
- Otočný tanier sa otáča v smere hodinových ručičiek a proti smeru hodinových ručičiek. Smer otáčania sa môže po každom spustení rúry zmeniť. Výkon pri varení sa tým neovplyvní.



VÝSTRAHA: Tento symbol znamená, že sa povrchy môžu počas používania zahrievať. Počas prevádzky sa dvierka, vonkajšok a vnútro rúry, ako aj príslušenstvo a riad veľmi zahrievajú. Aby ste sa nepopálili, používajte vždy hrubé rukavice na pečenie.



OVLÁDACÍ PANEĽ

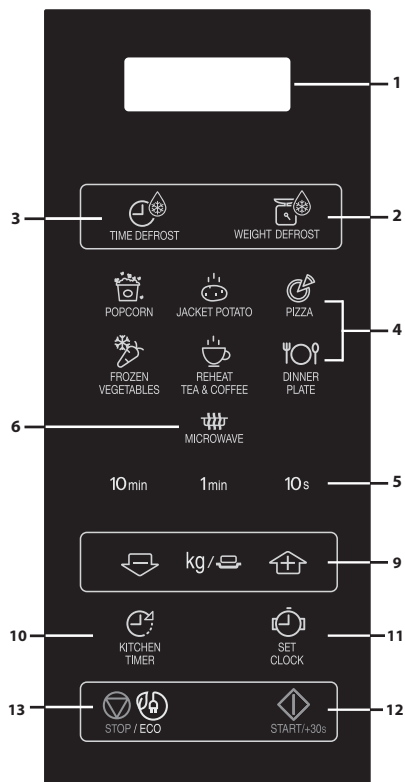

iba mikrovlňna

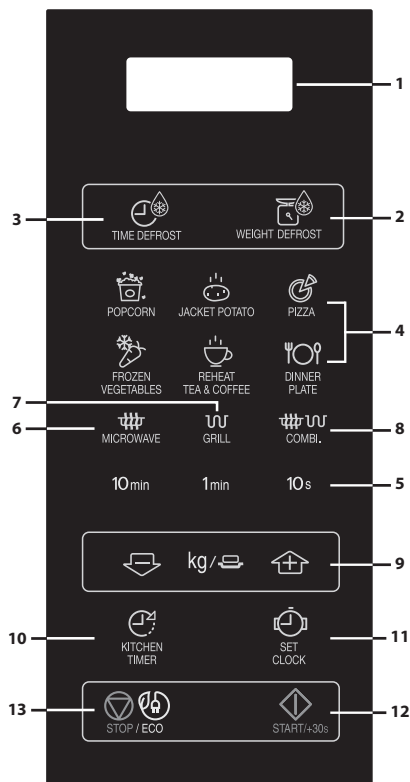

mikrovlňna + gril

1. DIGITÁLNY DISPLEJ
2. Tlačidlo ROZMRAZENIA PODĽA HMOTNOSTI
3. Tlačidlo ROZMRAZOVANIA S ČASOVAČOM
4. Tlačidlá AUTOMATICKÝCH MENU
5. Tlačidlá ČAS
6. Tlačidlo STUPEŇ MIKROVLNNÉHO VÝKONU:
Stlačením vyberte stupeň mikrovlňného výkonu.
7. Tlačidlo Gril
8. Tlačidlo kombinovaného varenia s grilom
9. Tlačidlá HMOTNOSŤ/PORCIA (hore a dole)
10. Tlačidlo KUCHYNSKÝ ČASOVAČ
Stlačte na použitie ako kuchynský časovač alebo na naprogramovanie doby odstáti.
11. Tlačidlo NASTAVENIE HODÍN
12. ŠTART / +30 s
13. Tlačidlo STOP/EKOLOGICKÝ REŽIM

DÔLEŽITÉ BEZPEČNOSTNÉ POKYNY**DÔLEŽITÉ BEZPEČNOSTNÉ POKYNY:
POZORNE SI ICH PREČÍTAJTE A USCHOVAJTE SI ICH**

Na vyvarovanie sa požiaru.

Mikrovlnná rúra by nemala byť počas prevádzky ponechaná bez dohľadu. Príliš vysoké stupne výkonu alebo príliš dlhá doba úpravy môžu zapríčiniť prehriatie potravín a požiar.

Táto mikrovlnná rúra je navrhnutá len na použitie na pracovnej doske kuchynskej linky. Nie je určená na zabudovanie do kuchynskej linky.

Mikrovlnnú rúru neumiestňujte do skrinky.

Zásuvka musí byť neustále prístupná, aby mohla byť sieťová zástrčka v prípade núdze ľahko vytiahnutá.

Sieťové napätie musí byť 230 V striedavého prúdu s frekvenciou 50 Hz a malo by byť vybavené poistkou s nominálnou hodnotou aspoň 10 A alebo ističom s nominálnou hodnotou aspoň 10 A.

Mal by byť naplánovaný samostatný elektrický obvod, slúžiaci len na prevádzku tohto zariadenia.

Rúru neinštalujte na miestach, kde sa vytvára teplo.

Napríklad v blízkosti klasického sporáka.

Rúru neinštalujte na miestach, kde je vysoká vlhkosť vzduchu alebo kde sa môže tvoriť kondenzácia.

Rúru neskladujte ani neinštalujte vonku.

Ak spozorujete dym, je nutné vypnúť zariadenie alebo vytiahnuť sieťovú zástrčku a ponechať zatvorené dvierka, aby sa uhasili prípadné plamene.



DÔLEŽITÉ BEZPEČNOSTNÉ POKYNY

Používajte len nádoby a riady vhodné na použitie v mikrovlnnej rúre. Je potrebné skontrolovať, či je použitý kuchynský riad vhodný pre mikrovlnné rúry. Keď pri varení alebo ohreve potravín používate plastové alebo papierové nádoby, nenechávajte rúru nikdy bez dozoru. Mohlo by dôjsť k vznieteniu. Ochranu proti postriekaniu vlnovodu, vnútorný priestor, otočný tanier a nosič pre otočný tanier po použití zariadenia vyčistite. Tieto diely by mali byť suché a zbavené mastnoty. Usadené kvapky tuku by sa mohli prehriať, začať dymiť alebo sa vznietiť.

V blízkosti rúry a pri jej vetracích otvoroch neuchovávajte žiadne horľavé materiály.

Vetracie otvory nikdy neprekrývajte.

Z potravín a balení odstráňte všetky kovové uzávery, drôtičky a pod.. Iskrenie na kovových častiach môže viesť k požiaru.

Mikrovlnnú rúru nepoužívajte na ohrev oleja na fritovanie.

Teploty nemôžu byť sledované a tuk by sa mohol vznietiť.

Na výrobu pukancov by sa mal v mikrovlnných rúrach používať len špeciálne balené pukance.

V rúre neuchovávajte žiadne potraviny ani iné predmety.

Po spustení rúry skontrolujte nastavenia a uistite sa, že zariadenie pracuje tak, ako si želáte.

Aby ste sa vyvarovali prehriatiu a požiaru, mali by ste postupovať veľmi obozretne najmä vtedy, keď sa varia alebo ohrievajú potraviny s obzvlášť vysokým obsahom cukru alebo tuku, napr. párky, koláče alebo vianočné

DÔLEŽITÉ BEZPEČNOSTNÉ POKYNY



pečivo.

Pozrite si príslušné rady v návode na používanie.

Na vyvarovanie sa zranení.

VÝSTRAHA:

Zariadenie neprevádzkujte, ak je poškodené alebo ak nefunguje správne. Pred prevádzkou skontrolujte nasledujúce body:

- a) Dvierka sa musia dokonale zatvárať, musia byť presne vyrovnané a nesmú byť zdeformované.
- b) Bezpečnostné blokovanie dvierok a závesy nesmú byť zlomené ani uvoľnené.
- c) Tesnenie dvierok a tesniace plochy nesmú byť poškodené.
- d) Vo vnútornom priestore a na dvierkach sa nesmú vyskytovať žiadne deformácie (napr. jamky).
- e) Sieťový kábel a sieťová zástrčka nesmú byť poškodené.

Ak sú dvierka alebo tesnenie dvierok poškodené, nesmiete rúru prevádzkovať, kým ju neopraví kompetentná osoba.

Za žiadnych okolností nevykonávajte opravy ani zmeny mikrovlnnej rúry sami. Opravy, najmä také, pri ktorých sa musí odstrániť kryt zariadenia, smú vykonávať výhradne technici s príslušnou kvalifikáciou.

Rúru neprevádzkujte, ak sú otvorené dvierka alebo ak je akýmkoľvek spôsobom zmenené bezpečnostné blokovanie dvierok. Rúru nikdy neprevádzkujte, keď sa medzi tesnením dvierok a tesniacimi plochami nachádzajú



DÔLEŽITÉ BEZPEČNOSTNÉ POKYNY

nejaké predmety.

Vyvarujte sa nahromadeniu tuku a nečistôt na tesnení dvierok a susedných dieloch. Čistite mikrovlnnú rúru v pravidelných intervaloch a odstraňujte všetky zvyšky jedál. Dodržujte pokyny v kapitole „Čistenie a údržba“ na strane SK-24.

Udržujte zariadenie čisté, inak by sa mohli povrchy poškodiť. Mohla by tým byť negatívne ovplyvnená doba použiteľnosti zariadenia a mohlo by dôjsť k nebezpečným situáciám.

Osoby s KARDIOSTIMULÁTORMI by sa mali informovať na bezpečnostné opatrenia pri zaobchádzaní s mikrovlnnými rúrami u svojho lekára alebo výrobcu kardiostimulátorov.

Na vyvarovanie sa úrazu elektrickým prúdom.

Za žiadnych okolností by sa nemal odstraňovať vonkajší kryt.

Nikdy nenechajte natiecť tekutiny do otvorov bezpečnostného blokovania dvierok alebo vetracích otvorov a nikdy do týchto otvorov nezasúvajte žiadne predmety. Keď dôjde k vyliatiu tekutín, musíte rúru ihneď vypnúť, vytiahnuť sieťovú zástrčku a vyžiadať si zákaznícky servis SHARP.

Nikdy nekladte sieťový kábel alebo sieťovú zástrčku do vody alebo iných tekutín.

Sieťový kábel nesmie byť vedený cez ostré hrany stola alebo pracovnej dosky.

Udržujte sieťový kábel mimo dosah zahriatych plôch

DÔLEŽITÉ BEZPEČNOSTNÉ POKYNY



vrátane zadnej strany rúry.

Udržujte zariadenie a jeho kábel mimo dosahu detí do 8 rokov.

V žiadnom prípade neskúšajte sami vymeniť žiarovku v rúre, nechajte ju vždy vymeniť autorizovaným elektrikárom produktov SHARP. Ak by žiarovka v rúre prestala svietiť, obráťte sa na predajcu elektrospotrebičov alebo autorizovaný zákaznícky servis SHARP.

Ak je poškodený sieťový kábel, musí sa nahradiť novým špeciálnym káblom.

Výmenu nechajte vykonať v autorizovanom zákazníckom servise SHARP.

Na vyvarovanie sa výbuchu a náhleho varu:

VÝSTRAHA: Pokrmy v tekutej ani inej podobe sa nesmú ohrievať v uzavretých nádobách, pretože by mohli explodovať.

Ohrievanie nápojov mikrovlnami môže zapríčiniť oneskorené vzkypenie. Zaobchádzanie s nádobami preto vyžaduje zvláštnu opatrnosť.

Nikdy nepoužívajte uzavreté nádoby. Odstráňte uzávery a viečka. Uzavreté nádoby môžu v dôsledku nárastu tlaku explodovať dokonca aj po vypnutí zariadenia.

Pri ohrievaní tekutín buďte opatrní. Používajte nádoby s veľkým otvorom, aby mohli unikajúce bubliny.

Nikdy neohrievajte tekutiny v úzkych, vysokých nádobách (napr. detských fľašiach), pretože by obsah mohol vystreknúť a spôsobiť popáleniny.



DÔLEŽITÉ BEZPEČNOSTNÉ POKYNY

Aby ste sa vyvarovali popálenín v dôsledku náhleho prekypenia (tzv. utajeného varu):

1. Nenastavujte žiadne extrémne dlhé časy.
2. Tekutiny pred varením/ohrievaním zamiešajte.
3. Odporúča sa vložiť počas ohrievania do nádoby sklenenú tyčinku alebo podobný predmet (žiadny kov).
4. Po ohreve ponechajte tekutiny ešte aspoň 20 sekúnd stáť v zariadení, aby ste sa vyvarovali oneskorenému vzkypeniu.

Nevarte vajcia v škrupine. Celé vajcia natvrdo sa v mikrovlnných rúrach nesmú ohrievať, pretože môžu explodovať dokonca až po ohreve. Pred varením alebo ohrievaním vajec, ktoré neboli ušľahané alebo zamiešané, žĺtky a bielky poprepichujte, aby neexplodovali. Z uvarených vajec pred ohrevom v mikrovlnnej rúre odstráňte škrupinu a nakrájajte ich na plátky.

Pred tepelnou úpravou potravín so šupkou, napr. zemiakov, párkov alebo ovocia, ich poprepichujte, aby mohla unikať para.

Na vyvarovanie sa popálenín.

VÝSTRAHA: Obsah sacích fliaš a nádob s detskou výživou sa musí pred použitím zamiešať, príp. pretrepať, aby ste sa vyvarovali popálenín. Pred konzumáciou tiež musíte skontrolovať teplotu. Pri vyberaní upravovaných potravín z vnútorného priestoru by ste mali používať chňapky alebo rukavice

DÔLEŽITÉ BEZPEČNOSTNÉ POKYNY



odolné voči teplu, aby ste zabránili popáleniu.

Nádoby, vrecúška s pukancami, varné vrecúška a pod. otvárajte vždy odvrátene od rúk a tváre, aby ste sa vyvarovali popálenín parou alebo utajeným varom. Aby ste sa vyvarovali popáleninám, vždy skontrolujte teplotu potraviny a pred podávaním zamiešajte. Zvláštnu opatrnosť vyžaduje podávanie pokrmov alebo nápojov malým deťom, deťom alebo starším osobám. Niektoré časti sa počas používania môžu zahrievať. Udržujte z dosahu detí.

Teplota nádoby nie je tým pravým ukazovateľom teploty potraviny alebo nápoja; teplotu vždy skontrolujte. Pri otváraní dvierok zariadenia udržiajte dostatočný odstup, aby ste sa vyvarovali popálenín vplyvom vystupujúcej pary alebo tepla.

Nakrájajte plnené pokrmy po tepelnej úprave na plátky, aby mohla unikať para a aby sa zabránilo popáleninám. Udržujte zariadenie z dosahu detí, aby sa nemohli popáliť.

Na vyvarovanie sa nesprávnej obsluhy deťmi.

VÝSTRAHA: Deti od 8 rokov smú zariadenie používať len pod dohľadom, alebo keď dostali dostatočné pokyny na bezpečné použitie, a keď dokážu rúru používať bezpečne a rozumejú nebezpečenstvám vznikajúcim v dôsledku nesprávneho použitia. Keď sa zariadenie používa v režime GRIL, KOMBINOVANÉ VARENIE S GRILOM a v AUTOMATICKOM REŽIME, môžu deti rúru používať kvôli vytváranej teplote len



DÔLEŽITÉ BEZPEČNOSTNÉ POKYNY

pod dohľadom dospelých.

Tento prístroj nie je určený na použitie osobami (vrátane detí) so zníženými fyzickými, zmyslovými alebo mentálnymi schopnosťami, alebo nedostatkom skúseností a znalostí, pokiaľ na nich nedohliada osoba zodpovedná za ich bezpečnosť, alebo ak im táto osoba nedala pokyny ohľadom používania.

Na deti je potreba dohliadať, aby sa zaručilo, že sa so zariadením nebudú hrať.

Táto rúra má režim detského zámku, ďalšie informácie získate na strane SK-20.

Neopierajte sa o dvierka zariadenia ani sa za ne nevešajte. nehrajte sa s rúrou, ani ju nepoužívajte ako hračku.

Deti by mali byť oboznámené so všetkými dôležitými bezpečnostnými pokynmi: napr. používanie chňapiiek a opatrné snímanie prikrývok jedál. Dávajte pozor najmä na obaly, ktoré zaistujú chrumkavosť potravín (napr. špeciálne materiály na zhnednutie pokrmu), pretože sa veľmi zahrievajú.

Iné upozornenia

Nikdy zariadenie žiadnym spôsobom neupravujte.

Nepohybujte zariadením počas prevádzky.

Toto zariadenie je určené na použitie v domácnosti.

Mikrovlnná rúra je určená na ohrev potravín a nápojov.

Sušenie potravín alebo oblečenia a ohrev otepľovacích vankúšov, papúč, špongií, vlhkej handričky a podobne môže viesť k riziku zranenia, vznietenia alebo požiaru.

DÔLEŽITÉ BEZPEČNOSTNÉ POKYNY

Nie je vhodné na komerčné účely ani na používanie v laboratóriu.

Na zaručenie bezproblémového fungovania a zabráneniu poškodenia rúry

Nikdy neuvádzajte do prevádzky prázdnu rúru. Pri používaní špeciálneho riadu na zhnednutie alebo samoohrievacích materiálov musí byť medzi tento riad a otočný tanier umiestnená teplovzdorná izolácia (napr. porcelánový tanier). Tým sa zabráni poškodeniu otočného taniera a nosiča otočného taniera. Nemala by sa prekročiť uvedená doba ohrevu pre riad.

Nepoužívajte kovový riad, pretože sa potom odrážajú mikrovlny a dochádza k iskreniu. Do rúry nedávajte žiadne konzervy.

Používajte len otočný tanier a nosič otočného taniera, ktoré sú určené pre túto rúru. Nespúšťajte prístroj bez otočného taniera.

Na zabránenie rozbitia otočného taniera:

- a) Pred čistením otočného taniera vodou nechajte otočný tanier vychladnúť.
- b) Nedávajte na studený otočný tanier horúce pokrmy ani horúci riad.
- c) Nedávajte na horúci otočný tanier studené pokrmy ani studený riad.

Na vonkajšok zariadenia počas jeho prevádzky nič nepokladajte.



DÔLEŽITÉ BEZPEČNOSTNÉ POKYNY

POZNÁMKA:

Nepoužívajte umelohmotné nádoby na použitie v mikrovlnných rúrach, ak je rúra ešte stále horúca z používania GRILU a KOMBINOVANÉHO VARENIA S GRILOM, pretože by sa mohli roztaviť.

Pri vyššie uvedených režimoch nesmiete používať umelohmotné nádoby, pokiaľ výrobca nádoby neuvádza, že je na také účely vhodná.

Ak máte otázky k pripojeniu zariadenia, obráťte sa na autorizovaného elektrikára.

Ani výrobca ani predajca nemôžu prevziať žiadnu zodpovednosť za poškodenia zariadenia alebo zranenia osôb, ktoré vzniknú v dôsledku nesprávneho elektrického pripojenia.

Na stenách vo vnútornom priestore, príp. okolo tesnenia dvierok a tesniacich plôch sa môže tvoriť vodná para a kvapky. To je normálne a nie je to žiadnym príznakom výstupu mikrovln alebo inej chybnéj funkcie.



Tento symbol znamená, že sa povrchy môžu počas používania zahrievať.



1. Z vnútorného priestoru rúry vyberte všetky obalové materiály a odstráňte všetky ochranné fólie nachádzajúce sa na povrchu kabinetu mikrovlnnej rúry.
 2. Pozorne skontrolujte rúru, či nemá známky poškodenia.
 3. Mikrovlnnú rúru nainštalujte na bezpečnú rovnú plochu, ktorá je dostatočne pevná, aby uniesla hmotnosť zariadenia vrátane pripravovaných potravín. Mikrovlnnú rúru neumiestňujte do skrinky.
 4. Vyberte rovnú plochu, ktorá poskytuje dostatok otvoreného priestoru pre prívod vzduchu a/alebo odvod vzduchu. *Pozrite si obrázok na prvej strane.*
- Zadný povrch zariadenia môže byť umiestnený proti stene.
- Minimálna inštalačná výška je 85 cm.
 - Medzi mikrovlnnou rúrou a ľubovoľnou susednou stenou alebo predmetmi je potrebný minimálny priestor 20 cm.
 - Nad rúrou nechajte priestor aspoň 30 cm.
 - Zo spodnej časti rúry neodstraňujte nožičky.
 - Zablockovaním otvorov prívodu a/alebo odvodu vzduchu môžete poškodiť rúru.
 - Umiestnite rúru čo najďalej od rádii a televízorov. Prevádzka mikrovlnnej rúry môže spôsobiť rušenie rádiového alebo televízneho príjmu.



INŠTALÁCIA

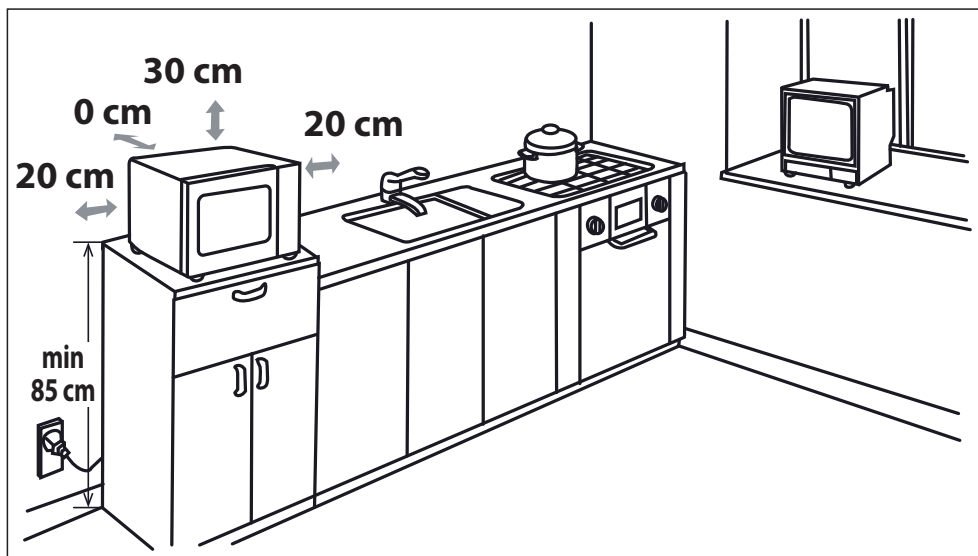

5. Zasuňte sieťovú zástrčku mikrovlnnej rúry do štandardnej, uzemnenej zásuvky.

VÝSTRAHA: Nedávajte rúru na miesta, kde sa tvorí teplo alebo vlhkosť (napríklad do blízkosti alebo nad klasickou rúrou) alebo do blízkosti horľavých materiálov (napríklad záclon).

Neblokujte vzduchové ventilačné otvory.

Na rúru nič neumiestňujte.

Počas prevádzky ani krátko po nej sa nedotýkajte vonkajška mikrovlnnej rúry, pretože môže byť horúci.

PRED UVEDENÍM DO PREVÁDZKY





Zapojte rúru. Na rúre sa objaví: „0:00“ a raz zaznie zvukový signál.

Tento model má funkciu hodín a rúra používa v pohotovostnom režime menej ako 1,0 W. Na nastavenie hodín si pozrite opis nižšie.

NASTAVENIE HODÍN



Na vašej rúre je 24-hodinový režim hodín.

1. Stlačte raz tlačidlo **NASTAVENIE HODÍN**  a zablíká nápis „00:00“.
2. Stláčaním tlačidiel času nastavte aktuálny čas. Hodiny nastavte stláčaním tlačidla **10 min.** a minúty zadajte stláčaním tlačidiel **1 min.** a **10 s.**
3. Na dokončenie nastavenia hodín stlačte tlačidlo **NASTAVENIE HODÍN** .

POZNÁMKY:

- Ak sú hodiny nastavené, po dokončení varenia sa na displeji zobrazí správny čas. Ak hodiny nie sú nastavené, na displeji sa po dokončení varenia zobrazí len „0:00“.
- Na kontrolu času dňa počas varenia stlačte tlačidlo **NASTAVENIE HODÍN** a na LED sa na 2-3 sekundy zobrazí čas dňa. Tým sa neovplyvní varenie.
- Ak v režime nastavovania hodín stlačíte tlačidlo **STOP** alebo ak do 1 minúty nič nestlačíte, rúra sa vráti do predchádzajúceho nastavenia.
- Ak sa preruší prívod prúdu do mikrovlnnej rúry, po opätovnom spustení prívodu prúdu na displeji zablíká nápis „0:00“. Ak sa to stane počas varenia, program sa zruší. Zruší sa aj čas na hodinách.

STUPEŇ MIKROVLNNÉHO VÝKONU



Stupeň výkonu	Stlačte tlačidlo STUPEŇ MIKROVLNNÉHO VÝKONU 	Displej (Percentá)
VYSOKÝ	x1	100P
	x2	90P
STREDNE VYSOKÝ	x3	80P
	x4	70P
STREDNÝ	x5	60P
	x6	50P
STREDNE NÍZKY (ROZMRAZOVANIE)	x7	40P
	x8	30P
NÍZKY	x9	20P
	x10	10P
	x11	0P

- Vaša rúra má 11 stupňov výkonu.
- Na zmenu stupňa výkonu varenia stláčajte tlačidlo **STUPEŇ MIKROVLNNÉHO VÝKONU**, kým sa na displeji nezobrazí požadovaný stupeň výkonu. Stláčaním tlačidiel času nastavte požadovanú dobu varenia. Na spustenie rúry stlačte tlačidlo **ŠTART**.
- Na kontrolu stupňa mikrovlnného výkonu počas procesu tepelnej úpravy stlačte tlačidlo **STUPEŇ MIKROVLNNÉHO VÝKONU**.
Pokiaľ stláčate tlačidlo **STUPEŇ MIKROVLNNÉHO VÝKONU**, zobrazí sa stupeň výkonu. Rúra pokračuje v odpočítavaní aj keď sa na displeji zobrazuje stupeň výkonu.
- Ak vyberiete „0P“, rúra spustí ventilátor bez mikrovlnného výkonu. Tento stupeň môžete použiť na odstránenie pachov.

Všeobecne platia nasledujúce odporúčania:

100P/90P – (VYSOKÝ výkon) pre rýchlu tepelnú úpravu alebo ohrev, napr. pre husté polievky, teplé nápoje, zeleninu a pod.

80P/70P – (STREDNE VYSOKÝ výkon) pre dlhšiu tepelnú úpravu kompaktnějších pokrmov, ako sú pečené mäso, fašírka a hotové jedlá, tiež pre

citlivé pokrmy, ako napríklad koláče z treného cesta. S týmto nižším nastavením sa pokrmy varia rovnomerne bez toho, aby sa na okrajoch prevarili.

60P/50P – (STREDNÝ výkon) Tento stupeň výkonu sa odporúča pre kompaktnější pokrmy, ktoré pri obvyklých metódach vyžadujú dlhú tepelnú úpravu, napr. pokrmy z hovädzieho mäsa, aby mäso zostalo mäkké.

40P/30P – (STREDNE NÍZKY výkon) Zvoľte tento stupeň pre rozmrazovanie, aby sa pokrmy rozmrazovali rovnomerne. Tento stupeň je tiež veľmi vhodný na varenie ryže, cestovín, knedlí a opekaného vaječného pudingu.

20P/10P – (NÍZKY výkon) Na mierne rozmrazovanie, napr. pre smotanové torty alebo listové cesto.



MANUÁLNA OBSLUHA

Otvorenie dvierok:

Na otvorenie dvierok rúry stlačte tlačidlo otvorenia dvierok.

Spustenie rúry:

Prípravte pokrm a dajte ho vo vhodnej nádobe na otočný tanier, alebo ho dajte priamo na otočný tanier.

Zatvorte dvierka a po výbere požadovaného režimu varenia stlačte tlačidlo **ŠTART/◊ +30 s**. Dobu varenia môžete počas manuálneho varenia predĺžiť stlačením tlačidla **ČASU** alebo tlačidla **ŠTART/◊ +30 s**.

Po nastavení programu na varenie sa v prípade, že do 1 minúty nestlačíte tlačidlo **ŠTART/◊ +30 s**, nastavenie zruší.

Ak počas varenia otvoríte dvierka, na pokračovanie vo varení musíte stlačiť tlačidlo **ŠTART/◊ +30 s**. Pri úspešnom stlačení tlačidla zaznie raz zvukový signál.

Tlačidlo **STOP** použite na:

1. Zmazanie chybného zadania pri programovaní.
2. Dočasné prerušenie bežiacej prevádzky.
3. Zrušenie programu počas varenia (stlačte tlačidlo **STOP** dvakrát).
4. Na nastavenie a zrušenie detského zámku (pozrite si stranu SK-20).



START/+30s



STOP / ECO

POZNÁMKA:

- Ak sa mikrovlnná rúra nepoužíva dlhšie ako 5 minút (a keď sú dvierka zatvorené), automaticky sa aktivuje bezpečnostný zámok. Tlačidlá už nebudú fungovať. Ak chcete vypnúť bezpečnostný zámok, jednoducho otvorte dvierka do mikrovlnnej rúry a tlačidlá sa opäť aktivujú.



VARENIE S MIKROVLNNOU RÚROU



Rúru môžete naprogramovať na maximálnu dobu úpravy 99 minút 50 sekúnd (99,50).

MANUÁLNE VARENIE/MANUÁLNE ROZMRAZOVANIE

- Zadajte dobu prípravy a na varenie alebo rozmrazovanie použite stupne mikrovlnného výkonu od 100P po 10P (pozrite si stranu SK-17).
- Ak je to možné, premiešajte alebo otočte pokrm 2 až 3-krát počas varenia.
- Po varení prikryte jedlo a v prípade, že sa to odporúča, nechajte ho odstáť.
- Po rozmrazovaní prikryte jedlo fóliou a nechajte až do úplného rozmrazenia odstáť.

Príklad:

Varenie po dobu 2 minúty a 30 sekúnd s mikrovlnným výkonom 70 %.

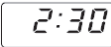
<p>1. Pre výkon 70P zadajte stupeň výkonu 4-násobným stlačením tlačidla STUPEŇ MIKROVLNNÉHO VÝKONU.</p> 	<p>2. Zadajte čas varenia dvojitým stlačením tlačidla 1 min. a potom trojnásobným stlačením tlačidla 10 s.</p> 	<p>3. Stlačte tlačidlo ŠTART/◊ +30 s na spustenie časovača. (Na displeji sa odpočítava nastavený čas naprogramovaného varenia/rozmrazovania.)</p> 
--	--	--

POZNÁMKA:

- Po spustení rúry sa rozsvieti svetlo v rúre a otočný tanier sa bude otáčať v smere hodinových ručičiek alebo proti smeru

hodinových ručičiek.

- Ak sa počas varenia/rozmrazovania otvoria dverka zariadenia na premiešanie alebo pretočenie jedla, na displeji sa automaticky zastaví doba úpravy. Doba varenia/rozmrazovania sa bude opäť odpočítavať, keď dverka zavriete a stlačíte tlačidlo **ŠTART**.
- Po dokončení varenia/rozmrazovania otvorte dverka alebo stlačte tlačidlo STOP. Na displeji sa znovu zobrazí čas (ak sú nastavené hodiny).
- Ak chcete počas prevádzky skontrolovať stupeň výkonu, stlačte tlačidlo **STUPEŇ MIKROVLNNÉHO VÝKONU**. Kým váš prst stláča tlačidlo **STUPEŇ MIKROVLNNÉHO VÝKONU**, zobrazuje sa stupeň výkonu.

DÔLEŽITÉ

- Po varení/rozmrazovaní zatvorte dverka. Pamätajte si, že ak necháte dverka otvorené, svetlo zostane svietiť. To je z bezpečnostných príčin na to, aby ste vedeli, že máte zatvoriť dverka.
- Ak jedlo varíte dlhšie ako je štandardná doba prípravy (pozrite si tabuľku nižšie) pomocou rovnakého režimu varenia, automaticky sa aktivuje bezpečnostný mechanizmus rúry. Zníži sa mikrovlnný výkon alebo sa zapne a vypne ohrevné teleso grilu.

Režim varenia	Štandardná doba
Mikrovlnný výkon 100 P	30 minút
Varenie s grilom*	Prerušovaná operácia, ovládaná teplotou
Kombinované varenie s grilom*	99 min. 50 s

VARENIE S GRILOM/KOMBINOVANÉ VARENIE S GRILOM*







1. VARENIE LEN S GRILOM

Gril nachádzajúci sa v hornej časti rúry má len jedno nastavenie výkonu. Grilu pomáha otočný tanier, ktorý sa otáča a zaisťuje tak rovnomerné prepečenie. Na grilovanie malých jedál (ako napríklad slaniny, šunka a čajového pečiva) použite rošt. Jedlo môžete umiestniť buď priamo na rošt, alebo do taniera odolného voči teplu a ten dať na rošt.

Príklad:

Grilovanie po dobu 20 minút pomocou tlačidla **GRIL**.

<p>1. Stlačte raz tlačidlo GRIL.</p>  x1	<p>2. Zadajte potrebnú dobu ohrevu 2-násobným stlačením tlačidla 10 min.</p>	<p>3. Stlačte tlačidlo ŠTART/◊ +30 s na spustenie varenia. (Na displeji sa odpočítava nastavený čas grilovania.)</p>
		

2. KOMBINOVANÉ VARENIE S GRILOM

KOMBINOVANÉ VARENIE S GRILOM kombinuje mikrovlnný výkon s grilom. To znamená, že sa jedlo striedavo pripravuje pomocou mikrovln a grilu.

Kombináciou mikrovlnného výkonu s grilom môžete znížiť dobu prípravy a získať chrumkavý a hnedý povrch jedla.

Môžete si vybrať z 2 kombinácií:

KOMBINÁCIA 1 (zobrazenie: C-1)





55 % času s mikrovlnným výkonom, 45 % času grilovanie. Použite na ryby alebo na gratinovanie.

KOMBINÁCIA 2 (zobrazenie: C-2)

36% času s mikrovlnným výkonom, 64% času grilovanie. Použite na omelety a hydinu.

Príklad:

Na varenie po dobu 15 minút pomocou **KOMBINOVANÉHO VARENIA S GRILOM**, 55 % času s mikrovlnným výkonom a 45 % času grilovanie (C-1).

<p>1. Stlačte raz tlačidlo KOMBINOVANÉ VARENIE S GRILOM.</p>  x1	<p>2. Zadajte čas varenia jedným stlačením tlačidla 10 min. a potom stlačením tlačidla 1 min. (5-krát).</p>	<p>3. Stlačte tlačidlo ŠTART/◊ +30 s na spustenie varenia. (Na displeji sa odpočítava nastavený čas varenia.)</p>
		

POZNÁMKY k voľbe GRILOVANIE a KOMBINOVANÉ VARENIE S GRILOM:

- Pred varením nie je potrebné predhriať gril.
- Pri zapekaní jedál v hlbokých nádobách ich dajte na otočný tanier.
- Pri prvom používaní grilu môžete spozorovať dym alebo pach spáleniny. To je normálne a neznamená to, že je rúra pokazená. Aby ste tomuto problému zabránili, ohrejte rúru pri jej prvom používaní pomocou grilu bez jedla, a to na dobu 20 minút.

DÔLEŽITÉ: Počas prevádzky môžete na odvetranie dymu alebo pachov otvoriť okno alebo zapnúť ventiláciu.

POZNÁMKA: Pri použití funkcie grilu sa gril v pravidelných intervaloch zapne a vypne, aby sa zabránilo prehrievaniu.

 **VÝSTRAHA:** Počas prevádzky sa dvierka, vonkajšok a vnútro rúry a príslušenstvo veľmi zahrievajú. Aby ste sa nepopáliili, používajte vždy hrubé rukavice na pečenie.

* – iba pre modely s grilom.



INÉ UŽITOČNÉ FUNKCIE

1. SEKVENČNÁ TEPELNÁ ÚPRAVA

Táto funkcia vám umožňuje variť pomocou 2 rôznych postupov. Môžete použiť manuálne varenie a/alebo rozmrazovanie, ako aj funkciu rozmrazovania podľa hmotnosti. Po naprogramovaní nemusíte zasahovať do obsluhy varenia, rúra automaticky prejde na ďalší postup. Po prvej fáze zaznie zvukový signál.

Poznámka: Automatické menu sa nedá nastaviť ako jedna z viacerých častí.

Príklad: Ak chcete rozmraziť jedlo po dobu 5 minút a potom ho variť s mikrovlnným výkonom 80P po dobu 7 minút.

Kroky sú tieto:

1. Stlačte raz tlačidlo **ROZMRAZOVANIE S ČASOVAŽOM**, na LED displeji sa zobrazí nápis dEF2.
2. Zadajte čas prípravy stláčaním tlačidla **1 min.** (päťkrát).
3. Zadajte stupeň výkonu (80P) 3-násobným stlačením tlačidla **STUPEŇ MIKROVLNNÉHO VÝKONU**.
4. Zadajte čas prípravy stláčaním tlačidla **1 min.** (sedemkrát).
5. Stlačte raz tlačidlo **ŠTART** na spustenie varenia.

2. FUNKCIA +30 s (automatické spustenie)

Pomocou tlačidla **+30 s** môžete ovládať tieto dve funkcie:

a. Priame spustenie

Stlačením tlačidla **+30 s** môžete priamo spustiť proces tepelnej úpravy po dobu 30 sekúnd s mikrovlnným výkonom 100 P.

b. Predĺženie doby varenia

Dobu varenia môžete počas manuálneho varenia, rozmrazovania s časovačom a prevádzky automatického menu predĺžiť o násobky 30 sekúnd, ak počas prevádzky rúry stlačíte tlačidlo **+30 s**. Doba varenia môžete predĺžiť aj stlačením tlačidiel ČASU „10 min.“, „1 min.“, „10 s“. Počas rozmrazovania podľa hmotnosti sa nedá zvýšiť doba prípravy.

POZNÁMKA: Dobu úpravy môžete rozšíriť na maximálnu dobu 99 minút 50 sekúnd.





START/+30s

3. FUNKCIA KUCHYNSKÝ ČASOVAČ:

Časovač môžete napríklad použiť na načasovanie vtedy, keď v programe nie je zahrnuté varenie s mikrovlnnou rúrou, alebo na načasovanie varených vaječ varených na konvenčnom variči alebo na sledovanie doby odstátia vareného/rozmrazeného jedla.

Príklad:

Načasovanie časovača na 5 minút

1. Stlačte raz tlačidlo KUCHYNSKÝ ČASOVAČ . 	2. Zadajte požadovaný čas stláčaním tlačidla 1 min. (päťkrát).	3. Stlačte tlačidlo ŠTART/  +30 s na spustenie časovača.	4. Skontrolujte displej. (Na displeji sa odpočítava nastavený čas varenia/rozmrazovania.)
---	---	--	--

Po dosiahnutí koncového času časovača 5-krát zaznie zvukový signál a na LED displeji sa potom zobrazí čas dňa. Môžete zadať ľubovoľný čas do 99 minút a 50 sekúnd. Na zrušenie KUCHYNSKÉHO ČASOVAČA počas odpočítavania jednoducho stlačte tlačidlo **STOP**.

POZNÁMKA: Funkcia KUCHYNSKÝ ČASOVAČ sa nedá použiť počas varenia.

4. DETSKÝ ZÁMOK:

Túto funkciu použite na zabránenie prevádzky rúry deťmi bez dohľadu.

a. Nastavenie funkcie DETSKÝ ZÁMOK:

Stlačte a podržte tlačidlo **STOP** po dobu 3 sekúnd. Budete počuť dlhé pípnutie a na displeji sa zobrazí nápis „LOC“. Rúra

prejde do režimu DETSKÉHO ZÁMKU. Počas tohto režimu displej zobrazí hodiny. Ak stlačíte ľubovoľné tlačidlo alebo otvoríte dvere, na desať sekúnd sa zobrazí nápis „LOC“.

b. Zrušenie funkcie DETSKÝ ZÁMOK:

Stlačte a podržte 3 sekundy tlačidlo STOP, zaznie dlhý zvukový signál.

5. EKOLOGICKÝ REŽIM:

V pohotovostnom režime stlačte raz tlačidlo „ECO“ (EKOLOGICKÝ REŽIM). Displej LED sa vypne a mikrovlnná rúra prejde do ekologického režimu. Ľubovoľnou obsluhou môžete opäť rozsvietiť displej LED a mikrovlnná rúra sa vráti do pohotovostného režimu.



ROZMRAZOVANIE S ČASOVAČOM A ROZMRAZOVANIE PODĽA HMOTNOSTI



1. ROZMRAZOVANIE PODĽA HMOTNOSTI

Pomocou tejto funkcie môžete rýchlo rozmraziť jedlo, môžete vybrať vhodnú dobu rozmrazovania v závislosti od typu jedla. Postupujte podľa nižšie uvedeného príkladu pre podrobnosti k obsluhu tejto funkcie. Rozsah času je 0:10 – 99:50.

Príklad: Rozmrazenie jedla po dobu 10 minút.

<p>1. Vyberte požadované menu jedným stlačením tlačidla RÝCHLE ROZMRAZENIE.</p> 	<p>2. Zadajte dobu varenia jedným stlačením tlačidla 10 min.</p>	<p>4. Stlačte tlačidlo ŠTART/◊ +30 s na spustenie rozmrazovania.</p>
<p>Na displeji za zobrazí: dEF2</p>	<p style="text-align: center;">10:00</p>	

Poznámky k rozmrazovaniu s časovačom:



- Po varení päťkrát zaznie zvukový signál a ak sú nastavené hodiny, na LED displeji sa zobrazí čas dňa. Ak hodiny nie sú nastavené, po dokončení varenia sa na displeji zobrazí nápis „0:00“.
- Výkon mikrovlnnej rúry je prednastavený na 30P a nedá sa zmeniť.

2. ROZMRAZENIE PODĽA HMOTNOSTI

Mikrovlnná rúra je predprogramovaná s časom a úrovňou výkonu tak, aby sa jednoducho dalo rozmraziť nasledujúce jedlo: bravčové, hovädzie a hydina. Rozsah hmotnosti jedla je od 0,1 kg – 2 kg v krokoch po 0,1 kg. Postupujte podľa nižšie uvedeného príkladu pre podrobnosti k obsluhu týchto funkcií.

Príklad: Rozmrazenie mäsa s hmotnosťou 1,2 kg pomocou režimu ROZMRAZENIE PODĽA HMOTNOSTI.

Položte mäso na plytký tanier alebo rozmrazovací rošt mikrovlnnej rúry a na otočný tanier.

<p>1. Vyberte požadované menu jedným stlačením tlačidla ROZMRAZENIE PODĽA HMOTNOSTI.</p> 	<p>2. Zadajte hmotnosť stláčaním tlačidiel HMOTNOSŤ/PORCIA, až kým sa nezobrazí požadovaná hmotnosť.</p>	<p>3. Stlačte tlačidlo ŠTART/◊ +30 s na spustenie varenia. (Na displeji sa odpočítava nastavený čas rozmrazovania.)</p>
<p>Na displeji za zobrazí: dEF1</p>	<p>kg /  1.2  zobrazenie:</p>	

Zmrazené jedlá sa rozmrazujú z teploty -18 °C.

POZNÁMKY K ROZMRAZOVANIU PODĽA HMOTNOSTI:



- Pred zmrazením jedla sa uistite, či je čerstvé a kvalitné.
- Hmotnosť jedla by ste mali zaokrúhliť k najbližšej hodnote s odchýlkou do 0,1 kg, napríklad 0,65 kg na 0,7 kg.
- V prípade potreby prekryte malé oblasti mäsa alebo hydiny malými plochými kúskami alobalu. Tak zabránite zohriatiu oblastí počas rozmrazovania. Uistite sa, či sa alobal nedotýka stien rúry.

PREVÁDZKA AUTOMATICKÉHO MENU



Tlačidlá **AUTOMATICKÉHO MENU** automaticky spracujú správny režim varenia a prípravy jedla (podrobnosti sú na strane SK-4 a SK-22). Podrobnosti o obsluhu tejto funkcie nájdete v nižšie uvedenom príklade.

Príklad: Varenie dvoch zemiakov v šupke (0,46 kg) pomocou funkcie AUTOMATICKÉ MENU.

<p>1. Vyberte požadované menu stlačením tlačidla Zemiaky v šupke.</p>  x1	<p>2. Stlačte tlačidlá HMOTNOSŤ/PORCIA HORE/DOLE alebo pokračujte v stláčaní tlačidla Zemiaky v šupke na výber požadovaného počtu zemiakov (maximálne 3).</p>	<p>3. Stlačte tlačidlo ŠTART/◀ +30 s na spustenie varenia. (Na displeji sa odpočítava nastavený čas naprogramovaného varenia.)</p>
<p>Na displeji za zobrazí: <input type="text" value="1"/></p>	<p>kg /  <input type="text" value="2"/>  zobrazenie:</p>	

POZNÁMKY:

- Hmotnosť alebo množstvo jedla môžete zadať stlačením tlačidiel HMOTNOSŤ/PORCIA HORE/DOLE, kým sa nezobrazí požadovaná hmotnosť/množstvo. Zadajte len hmotnosť jedla. Nezahŕňajte hmotnosť nádoby.
- Ak jedlo váži viac alebo menej ako sú hmotnosti/množstvá uvedené v tabuľke AUTOMATICKÉHO MENU na strane SK-22, varte ho manuálne.



TABUĽKA AUTOMATICKÝCH MENU

Automatické menu	HMOTNOSŤ/ PORCIA / RIAD	Postup
Pukance	0,05 kg, 0,1 kg	Položte vrecko s pukancami priamo na otočný tanier (Pozrite si poznámku uvedenú pod: Dôležité informácie o funkcii Pukance v mikrovlnnej rúre)
Zemiaky v šupke	1, 2, 3 zemiaky (kusy) 1 zemiak = pribl. 0,23 kg (počiatočná teplota 20 °C)	Použite zemiaky podobnej veľkosti pribl. 230 g. Každý zemiak na niekoľkých miestach prepichnete a umiestnite smerom k okraju otočného taniera. V polovici doby prípravy ich pretočte a preusporiadajte. Pred stolovaním nechajte 3 – 5 minút odstáť.
Pizza	0,1 kg, 0,2 kg, 0,4 kg (počiatočná teplota 5 °C) Tanier	Umiestnite pizzu na tanier do stredu otočného taniera. Neprikrývajte.
Zmrazená zelenina, napr. ružičkový kel, zelené fazuľky, hrášok, zmiešaná zelenina, brokolica	0,15 kg, 0,35 kg, 0,5 kg (počiatočná teplota -18°C) Nádoba s pokrievkou	Dajte zeleninu do vhodnej nádoby. Pridajte 1 lyž. vody na 100 g zeleniny, prikryte a položte na otočný tanier. V polovici prípravy a na konci premiešajte.
ZOHRIATIE ČAJU a kávy (120 ml/ šálka)	1, 2, 3 (počiatočná teplota 5 °C) Šálka	Umiestnite šálku(-y) na otočný tanier a po zohriatí premiešajte.
Plytký tanier	0,25 kg, 0,35 kg, 0,5 kg (počiatočná teplota 5 °C) Tanier	Umiestnite tanier do stredu otočného taniera. Neprikrývajte. Po varení premiešajte.

Poznámky:

- Konečná teplota sa môže líšiť v závislosti od počiatočnej teploty jedla. Po varení skontrolujte, či je jedlo horúce. V prípade potreby môžete manuálne predĺžiť dobu varenia.
- Pri použití automatického varenia závisia výsledky od odchylov, ako napríklad tvaru a veľkosti jedla a preferencií ohľadom výsledku varenia. Ak nie ste spokojný/á s naprogramovaným výsledkom, nastavte dobu varenia tak, aby vyhovovala vašim požiadavkám.

Dôležité informácie o funkcii Pukance v mikrovlnnej rúre:

- Pri výbere 100 gramov pukancov sa odporúča, aby ste pred varením prehli trojuholník v každom rohu vrecka. Pozrite si obrázok vpravo.
- Ak je vrecko s pukancami príliš veľké a poriadne sa neotáča, stlačte raz tlačidlo STOP, otvorte dverka rúry a upravte polohu vrecka, aby ste zaistili rovnomernú prípravu.

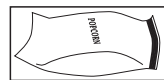

VHODNÝ RIAD



Na uvarenie/rozmrazenie pokrmu v mikrovlnnej rúre musí byť umožnený prienik mikrovln cez nádobu až do pokrmu. Preto je dôležité vybrať vhodný riad.

Uprednostňujte kruhovitý/oválny riad pred štvorcovitým/obdĺžnikovitým riadom. Pokrm v rohoch sa často prevarí. Nižšie je uvedených viac druhov riadu, ktoré môžete použiť.

Riad	Vhodné do mikrovlnnej rúry	Poznámky	Komentáre
Alobal Nádoby z fólie	✓ / ✗	✓	Malé kúsky alobalu môžete použiť na ochranu jedla pred prehriatím. Alobal dajte aspoň 2 cm od stien rúry, inak môže dôjsť k iskreniu. Pokiaľ to výrobca neodporúča, nepoužívajte fóliové nádoby (napr. fóliu Microfoil®). Dodržiavajte pokyny výrobcu.
Riad vhodný na zhnedenie pokrmu	✓ / ✗	✗	Vždy dodržiavajte pokyny výrobcu. Neprekračujte uvedené doby ohrevu. Dajte si pozor, pretože sa tieto nádoby môžu veľmi zahrievať.
Porcelán a keramika	✓ / ✗	✗	Porcelán, keramika, glazúrovaný hlinený riad a kostný porcelán sú obvykle vhodné. Výnimku tvorí riad zdobený kovem.
Sklenený riad napr. Pyrex®	✓	✓	Pri použití krehkého skleneného riadu je treba dávať pozor, pretože sa pri náhlom zohriatí môže rozbiť alebo prasknúť.
Kov	✗	✓	Pri použití mikrovlnného výkonu neodporúčame použiť kovový riad. Spôsobí iskrenie, čo môže spôsobiť požiar.
Plast/polystyrén, napr. nádoby z rýchleho občerstvenia	✓	✗	Je treba dávať pozor, pretože sa pri vysokých teplotách niektoré nádoby deformujú, roztavia alebo stratia farbu.
Prílnavý film	✓	✗	Nemal by sa dotýkať jedla a musíte ho prepichnúť, aby mohla unikať para.
Vrecúška do mrazničky/na pečenie	✓	✗	Musíte ich prepichnúť, aby mohla unikať para. Uistite sa, či sú vrecká vhodné do mikrovlnnej rúry.
Papierové taniere/šálky a kuchynský papier	✓	✗	Nepoužívajte plastové ani kovové spony, mohli by sa roztaviť alebo vznietiť vplyvom iskrenia kovu.
Slamené a drevené nádoby	✓	✗	Používajte ich len pri zohrievaní alebo na absorpciu vlhkosti. Treba dávať pozor, prehriatie môže spôsobiť požiar.
Recyklovaný papier a noviny	✗	✓	Pri použití týchto materiálov vždy dozerajte na rúru, prehriatie totiž môže spôsobiť požiar. Môže obsahovať výťažky z kovov, čo spôsobí iskrenie a môže viesť k požiaru.



VÝSTRAHA: Keď pri ohreve pokrmov používate plastové alebo papierové nádoby, nenechávajte rúru nikdy bez dozoru. Mohlo by dôjsť k vznieteniu.



ÚDRŽBA A ČISTENIE

UPOZORNENIE: NA ČISTENIE SA NESMÚ V ŽIADNOM PRÍPADE POUŽÍVAŤ BEŽNÉ ČISTIČE NA RÚRY, PARNÉ ČISTIČE, ABRAZÍVNE PROSTRIEDKY, OSTRÉ ČISTIACE PROSTRIEDKY, ČISTIACE PROSTRIEDKY S OBSAHOM HYDROXIDU SODNÉHO ALEBO ABRAZÍVNE ŠPONGIE. TO PLATÍ PRE VŠETKY DIELY MIKROVLNNEJ RÚRY.

Pred čistením sa uistite, či je vnútro a vonkajšok rúry, dvierka a príslušenstvo chladné. RÚRU ČISTITE V PRAVIDELNÝCH INTERVALOCH A ODSTRAŇUJTE VŠETKY ZVYŠKY JEDÁL – Udržujte zariadenie čisté, inak by sa mohli povrchy poškodiť. Mohla by tým byť negatívne ovplyvnená doba použiteľnosti zariadenia a mohlo by dôjsť k nebezpečným situáciám.

POZNÁMKA: Pri varení sa vo vnútornom priestore, povrchu a dverách rúry môže hromadiť kondenzácia. Množstvo kondenzácie bude závisieť od teploty povrchov rúry a od obsahu vlhkosti v jedle, ktoré sa pripravuje v mikrovlnnej rúre. Po ukončení varenia nezabudnite vlhkosť, ktorá sa hromadí na týchto povrchoch, utrieť mäkkou handrou absorbujúcou vlhkosť.

Vonkajšok zariadenia

Vonkajšiu stranu zariadenia čistíte slabým mydlovým roztokom. Mydlový roztok riadne otrite navlhčenou handričkou a osušte jemným uterákom.

Ovládací panel

Pred čistením otvorte dvierka, aby sa ovládací panel deaktivoval. Pri čistení ovládacieho panela buďte opatrní. Používajte len handričku namočenú vo vode, jemne otierajte panel, až kým sa nevyčistí.

Nepoužívajte príliš veľa vody. Nepoužívajte žiadne chemické ani abrazívne čističe.

Vnútorný priestor zariadenia

1. Očistite po každom použití ešte teplé zariadenie mäkkou, navlhčenou handričkou alebo špongiou, aby sa odstránili všetky zvyšky. Pri silnom znečistení použite slabý mydlový roztok a niekoľkokrát zariadenie poriadne otrite navlhčenou handričkou, kým sa všetky zvyšky úplne neodstránia. Nahromadené zvyšky by sa mohli prehriať, začať dymiť, spôsobiť požiar, alebo začať iskriť. Neodstraňujte ochranu proti postriekaniu vlnovodu.

2. Uistite sa, že do malých otvorov v stene zariadenia nevniká ani mydlový roztok ani voda, pretože to by mohlo zariadenie poškodiť.

3. Nepoužívajte vo vnútornom priestore žiadne rozstrekovacie čističe.

4. Ohrejte rúru pravidelne pomocou grilu a ohrejte rúru bez jedla po dobu 20 minút na grile. Zvyšky jedla a tuku môžu spôsobiť dym a môžu smrdieť.

Udržujte kryt vlnovodu vždy čistý.

Ochrana proti postriekaniu vlnovodu je vyrobená z krehkého materiálu a musí sa čistiť opatrne (postupujte podľa vyššie uvedených pokynov k čisteniu).

POZNÁMKA: Nadmerné namáčanie môže spôsobiť rozklad krytu vlnovodu.

Kryt vlnovodu je spotrebný tovar a bez pravidelného čistenia ho bude treba vymeniť.

Príslušenstvo

Príslušenstvo ako otočný tanier, nosič pre otočný tanier a rošt umyte slabým mydlovým roztokom a osušte. Môžete ich dať do umývačky riadu.

Dvierka zariadenia

Dvierka na oboch stranách, tesnenie dvierok a tesniace plochy často otierajte jemnou navlhčenou handričkou, aby sa odstránili nečistoty. Nepoužívajte žiadne abrazívne čistiace prostriedky.

POZNÁMKA: Nepoužívajte naparovačku.

Tip ohľadom čistenia – na jednoduchšie čistenie vašej rúry:

Vložte do misy polovicu citróna, pridajte 300 ml (1/2 pinty) vody a ohrejte pri výkone 100 % po dobu 10 – 12 minút. Vytrite rúru pomocou jemnej suchej handričky.

**Pozor:**

Na izdelku je posebna oznaka, ki pomeni, da rabljenih električnih in elektronskih izdelkov ne smete odlagati skupaj z ostalimi gospodinjskimi odpadki. na koncu življenjske dobe jih morate dostaviti v center za ločeno zbiranje.

A. Informacije o odlaganju za uporabnike (zasebna gospodinjstva)

1. V Evropski uniji

Pozor: Izdelka ne odlagajte v običajni zbiralnik za odpadke!

Uporabljeno električno in elektronsko opremo je treba obravnavati ločeno in v skladu z zakonodajo, ki zahteva ustrezno obravnavanje, ponovno uporabo in recikliranje uporabljenih električnih in elektronskih opreme. Zasebna gospodinjstva v EU lahko uporabljeno električno in elektronsko opremo brezplačno odložijo na označena zbirna mesta*.

V nekaterih državah* lahko star izdelek brezplačno prevzame tudi prodajalec, če kupite podoben nov izdelek.

*) Za več informacij se obrnite na lokalno upravo.

Če vaša rabljena električna ali elektronska oprema vsebuje baterije ali akumulator, tega prej posebej odložite v skladu z lokalnimi zahtevami.

S pravilnim odlaganjem tega izdelka boste pomagali zagotoviti, da bodo odpadki ustrezno obravnavani, ponovno uporabljeni in reciklirani ter tako preprečili morebitne negativne vplive na okolje in zdravje ljudi, ki bi lahko izhajali iz neustreznega ravnanja z odpadki.

2. V državah zunaj EU

Če želite izdelek odvreči, se obrnite na lokalni upravni organ in se pozanimajte o pravilnem načinu odlaganja.

Za Švico: uporabljeno električno ali elektronsko opremo lahko brezplačno vrnete prodajalcu, tudi če ne kupite novega izdelka. Ostala zbirna mesta so navedena na spletni strani www.swico.ch ali www.sens.ch.

B. Informacije o odlaganju za poslovne uporabnike

1. V Evropski uniji

Če izdelek uporabljate v poslovne namene in ga želite odvreči:

Obrnite se na vašega prodajalca SHARP, ki vas bo obvestil o vračilu izdelka. Lahko pride do stroškov, ki izhajajo iz vračila in recikliranja izdelka. Majhne izdelke (in majhne količine) lahko sprejmejo vaša lokalna zbirna mesta.

Za Španijo: za vračilo uporabljenih izdelkov se obrnite na uveljavljeni zbirni sistem ali lokalni upravni organ.

2. V državah zunaj EU

Če želite izdelek odvreči, se obrnite na lokalni upravni organ in se pozanimajte o pravilnem načinu odlaganja.



VSEBINA

Navodila za uporabo

INFORMACIJE O USTREZNEM ODLAGANJU.....	1
VSEBINA	2
SPECIFIKACIJE	2
PEČICA IN PRIPOMOČKI	3
UPRAVLJALNA PLOŠČA	4
POMEMBNA VARNOSTNA NAVODILA	5-14
NAMESTITEV.....	15-16
PRED UPORABO	17
NASTAVLJANJE URE.....	17
NIVOJI MOČI MIKROVALOV.....	17
ROČNA UPORABA	18
KUHANJE Z MIKROVALOVI	18
PRIPRAVA JEDI Z ŽAROM/PRIPRAVA JEDI S FUNKCIJO KOMBINIRANO ŽAR.....	19
DRUGE PRIROČNE FUNKCIJE.....	20
ČASOVNO ODTAJEVANJE IN ODTAJEVANJE GLEDE NA TEŽO.....	21
DELOVANJE AVTO MENIJA	21
AVTO MENI TABELA.....	22
PRIMERNA OPREMA PEČICE	23
NEGA IN ČIŠČENJE.....	24



SPECIFIKACIJE

Ime modela:	YC-MS02E	YC-MG02E	YC-MS51E	YC-MG51E	YC-MG81E	
Napajanje z izmeničnim tokom	230 V, 50 Hz, enofazni					
Varovalka na napajalnem kablju/tokovno prekinjalo	10 A	10 A	10 A	10 A	10 A	
Potrebno napajanje: Mikrovalovi	1270 W	1270 W	1450 W	1450 W	1450 W	
Izhodna moč: Mikrovalovi	800 W	800 W	900 W	900 W	900 W	
Žar		1000 W		1000 W	1100 W	
	Stanje pripravljenosti	= 1,0 W	= 1,0 W	= 1,0 W	= 1,0 W	= 1,0 W
	Način za varčevanje z energijo	= 0,5 W	= 0,5 W	= 0,5 W	= 0,5 W	= 0,5 W
Frekvenca mikrovalov	2450 MHz*	2450 MHz*	2450 MHz*	2450 MHz*	2450 MHz*	
Zunanje dimenzije (Š) x (V) x (G) mm	440 x 258 x 324	440 x 258 x 324	513 x 306 x 394	513 x 306 x 394	512 x 300 x 396	
Dimenzije prostora za kuhanje (Š) x (V) x (G)** mm	306 x 205 x 304	306 x 205 x 304	328 x 206 x 368	328 x 206 x 368	348 x 240 x 356	
Prostornina pečice	20 litrov**	20 litrov**	25 litrov**	25 litrov**	28 litrov**	
Vrtljivi krožnik	premer 255 mm	premer 255 mm	premer 315 mm	premer 315 mm	premer 315 mm	
Teža	pribl. 11,3 kg	pribl. 11,9 kg	pribl. 14,5 kg	pribl. 15,4 kg	pribl. 15,8 kg	
Lučka pečice	25 W	25 W	25 W	25 W	25 W	

* - Ta izdelek izpolnjuje zahteve evropskega standarda EN55011. V skladu s tem standardom je izdelek klasificiran kot oprema skupine 2 razreda B. Skupina 2 pomeni, da naprava namenoma proizvaja radio-frekvenčno energijo v obliki elektromagnetnega sevanja za toplotno obdelavo hrane. Oprema razreda B pomeni, da je oprema primerna za uporabo v gospodinjstvu.

** - Notranja prostornina je izračunana z izmero največje širine, globine in višine. Dejanska kapaciteta, na voljo za hrano, je manjša.

KER SI PRIZADEVAMO ZA NENEHNE IZBOLJŠAVE, SI PRIDRŽUJEMO PRAVICO, DA LAHKO BREZ PREDHODNEGA OPOZORILA SPREMENIMO ZASNOVO IN SPECIFIKACIJE.

PEČICA IN PRIPOMOČKI



PEČICA

1. Vrata
2. Vratni tečajji
3. Lučka pečice
4. Pokrov magnetrona (NE ODSTRANJUJTE)
5. Nadzorna plošča
6. Ležišče
7. Varnostni zatiči vrat
8. Prostor za kuhanje
9. Tesnila vrat in tesnilne površine
10. Varnostni zatiči vrat
11. Odprtine za zračenje
12. Ohišje pečice
13. Napajalni kabel
14. Gumb za odpiranje vrat

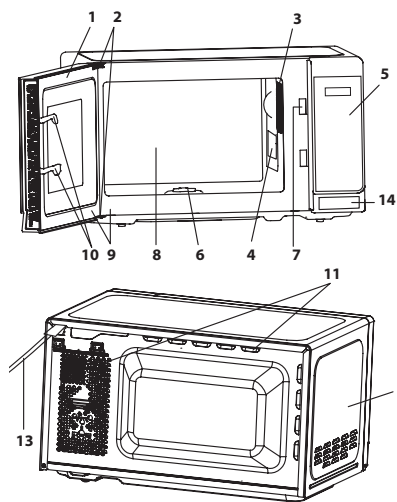

PRIPOMOČKI:

Prepričajte se, da so priloženi naslednji pripomočki:

15. Vrtljivi krožnik (steklen)
16. Podstavek krožnika
17. Ležišče
18. Rešetka (*samo za modele z žarom*)

- Podstavek krožnika postavite na sredino pečice, tako da se lahko prosto vrti okrog ležišča. Nato vrtljivi krožnik postavite na podstavek, tako da se čvrsto usede v ležišče.
- Da preprečite poškodbo vrtljivega krožnika, posode pri odstranjanju iz pečice dvignite nad rob.
- Rešetka je zasnovana samo za uporabo s pečicami z žarom. Ne uporabljajte rešetke s funkcijo mikrovalov.
- Za uporabo rešetke si oglejte razdelke, ki opisujejo uporabo žara na strani SL-19.

Nikoli se ne dotikajte vroče rešetke.

OPOMBA: Ko naročate pripomočke, navedite: ime dela in številko modela.

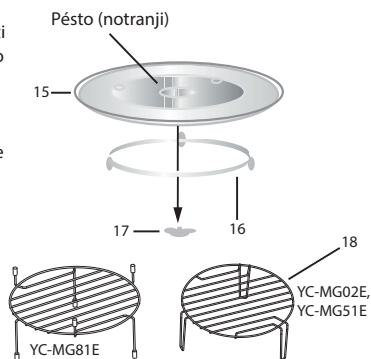

OPOMBE:

- Pokrov magnetrona je občutljiv. Pri čiščenju notranjosti pečice pazite, da ga ne poškodujete.
- Če ste kuhali mastne jedi brez pokrova, vedno temeljito očistite notranjost pečice, še posebej grelni element žara, na katerem ne sme biti maščobe. Nakopičena maščoba lahko povzroči dim ali se lahko vžge.
- Pečico vedno uporabljajte tako, da bosta vrtljivi krožnik in podstavek krožnika pravilno nameščena. To občasno preverite tudi med samim kuhanjem. Slabo nameščen vrtljivi krožnik lahko opleta, se ne vrti pravilno in lahko poškoduje pečico.
- Vso hrano in posode s hrano vedno postavite na vrtljivi krožnik za kuhanje.
- Vrtljivi krožnik se lahko vrti ali v nasprotni smeri urinega kazalca. Smer vrtenja se spremeni ob vsakem vklopu pečice. To ne vpliva na učinkovitost kuhanja.



OPOZORILO: Ta simbol pomeni, da se lahko površine med uporabo zelo segrejejo. Med delovanjem pečice se vrata, zunanje ohišje, prostor za kuhanje, pripomočki in posoda zelo segrejejo. Za preprečitev opeklin vedno uporabite debele kuhinjske rokavice.



NADZORNA PLOŠČA

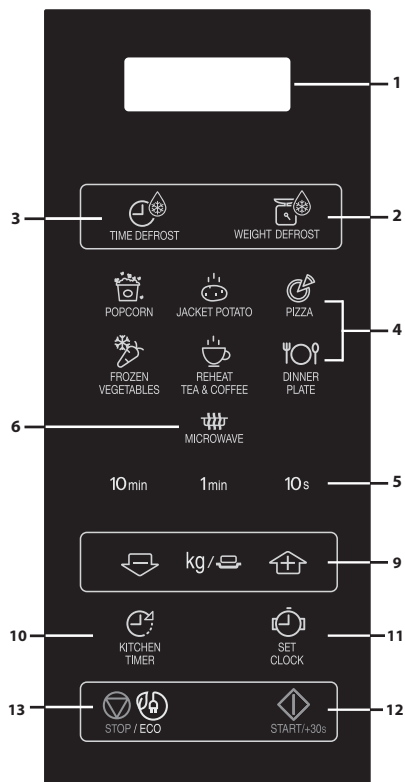

samo mikrovalovi

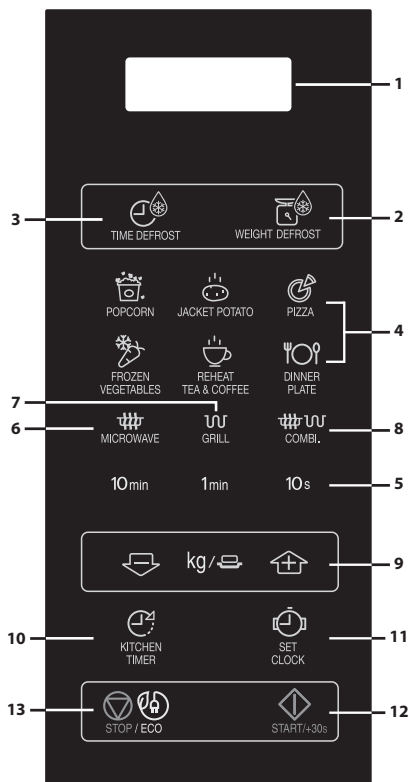

mikrovalovi + žar

1. DIGITALNI ZASLON
2. Gumb za ODTAJEVANJE GLEDE NA TEŽO
3. Gumb za ČASOVNO ODTAJEVANJE
4. Gumbi za AUTO MENI
5. ČASOVNI gumbi
6. Gumb za NIVO MOČI MIKROVALOV:
Pritisnite, da izberete nivo moči mikrovalov.
7. Gumb žar
8. Gumb mešano žar
9. Gumba TEŽA/PORCIJA (gor in dol)
10. Gumb za KUHINJSKI ČASOVNIK
Pritisnite za uporabo kot minutni časovnik ali za nastavitev časa.
11. Gumb za NASTAVITEV URE
12. START/◇ +30s
13. Gumb STOP/ECO



**POMEMBNA VARNOSTNA NAVODILA:
POZORNO PREBERITE IN SHRANITE ZA REFERENCO
V BODOČNOSTI.**

Da se izognete nevarnosti ognja.

Mikrovalovne pečice med obratovanjem ne puščajte brez nadzora. Previsoka moč ali predolg čas kuhanja lahko hrano pregrejejo in povzročijo ogenj.

Ta pečica je namenjena le uporabi na pultu in ni namenjena kuhinjski vgradnji.

Pečice ne postavljajte v omarico.

Električna vtičnica mora biti enostavno dostopna, da v nujnem primeru lahko pečico enostavno odklopite z napajanja.

Električno napajanje izmeničnega toka mora biti 230 V, 50 Hz z najmanj 10 A varovalko na napajalnem kablu ali najmanj 10 A tokovnim prekinjalom.

Priporočamo, da zagotovite ločen električni tokovod, ki bo napajal samo mikrovalovno pečico.

Pečice ne postavljajte na vroča mesta, npr. blizu konvekcijske pečice.

Mikrovalovne pečice ne postavljajte na mesta z veliko vlage.

Pečice ne shranjujte niti ne uporabljajte zunaj.

Če opazite dim, pečico izklopite ter pustite vrata zaprta, da se ogenj zaduši.

Za pripravo hrane uporabljajte posodo za mikrovalovne pečice. Pred uporabo, posode preverite,



POMEMBNA VARNOSTNA NAVODILA

če so primerne za uporabo v mikrovalovni pečici. Ko hrano segrevate v plastičnih ali papirnatih posodah, pazite na pečico, saj obstaja nevarnost vžiga.

Po uporabi očistite pokrov magnetrona, prostor za kuhanje, vrtljivi krožnik in nosilec. Te površine morajo biti suhe in nemastne. Naložena maščoba se lahko pregreje in se kadi ali pa vžge.

V bližino pečice ali prezračevalnih odprtin ne postavljajte vnetljivih materialov.

Prezračevalnih odprtin ne zakrivajte.

S hrane in embalaže odstranite vse kovinske sponke, žice itd. Iskrenje kovinskih površin lahko povzroči ogenj.

Mikrovalovne pečice ne uporabljajte za pogrevanje olja ali cvrtja. Temperature ni mogoče nadzorovati in olje se tako lahko vžge.

Za pripravo pokovke uporabljate le posebno pokovko, ki je primerna za uporabo v mikrovalovni pečici.

V pečici ne shranjujte hrane ali drugih stvari.

Po vklopu pečice preverite nastavitve, da se prepričate, da pečica obratuje tako kot želite.

Da bi preprečili pregrevanje in ogenj, je potrebno biti še posebej pozoren pri kuhanju ali pogrevanju hrane z visokim deležem sladkorja ali maščobe, na primer meso v testu, pite ali božični puding.

Glejte ustrezne napotke v navodilih za uporabo.

Da se izognete tveganjem za poškodbe.

**OPOZORILO:**

Ne uporabljajte pečice, če je poškodovana ali okvarjena. Pred uporabo preverite naslednje:

- a) Prepričajte se, da so vrata pravilno zaprta in da niso povešena ali zvita.
- b) Tečaji in varnostni zatiči vrat; preverite in se prepričajte, da niso zlomljeni ali odviti.
- c) Tesnila vrat in tesnilne površine; prepričajte se, da niso poškodovane.
- d) V prostoru za kuhanje ali na vratih; prepričajte se, da ni vdrtin.
- e) Napajalni kabel in vtič; prepričajte se, da nista poškodovana.

Če so vrata ali tesnila vrat poškodovana, ne smete uporabljati pečice, dokler je ne popravi usposobljen serviser.

Nikoli sami ne prilagajajte, popravljajte ali spreminjajte pečice. Servis ali popravilo, ki vključuje odstranjevanje pokrova, ki ščiti pred izpostavljenostjo pred mikrovalovno energijo, lahko izvede le pooblaščen serviser.

Pečice ne uporabljajte pri odprtih vratih in ne spreminjajte varnostnih zatičev vrat. Ne uporabljajte pečice, če se med tesnili vrat in tesnilnimi površinami nahaja kakršenkoli predmet.

Ne dovolite, da bi se na vratnem tesnilu in ob njem začela kopičiti maščoba in nečistoča. Pečico



POMEMBNA VARNOSTNA NAVODILA

redno čistite in odstranjujte ostanke hrane. Sledite navodilom poglavja “Nega in čiščenje” na strani SL-24. slabo vzdrževanje pečice in zanemarjanje lahko povzročita površinske poškodbe, ki znatno vplivajo na življenjsko dobo naprave, hkrati pa lahko povzročijo nevarne situacije.

Osebe s SRČNIM SPODBUJEVALNIKOM naj se o previdnostnih ukrepih glede uporabe mikrovalovne pečice posvetujejo s svojim zdravnikom ali proizvajalcem spodbujevalnika.

Da se izognete nevarnostim električnega udara.

Pod nobenimi pogoji ne odstranjujte zunanjšega pokrova. V odprtino zaklepa vrat ali prezračevalne odprtine ne zlivajte ničesar in ne vstavljajte nobenih predmetov. Če pride do razlitja, nemudoma izklopite pečico in izvlecite vtič ter pokličite pooblaščenega serviserja SHARP. Napajalnega kabla ali vtiča ne potaplajte v vodo ali druge tekočine.

Napajalni kabel naj ne visi preko roba mize ali delovne površine.

Napajalnega kabla ne približujte vročim površinam, vključno s hrbtno stranjo pečice.

Naprava naj bo nameščena izven dosega otrok, mlajših od 8 let.

Lučke pečice ne menjajte sami in ne dovolite, da bi lučko menjal kdor koli, razen pooblaščen električar podjetja SHARP. Če se lučka pečice pokvari, se posvetujte

POMEMBNA VARNOSTNA NAVODILA



s pooblaščenim servisom SHARP.

Če je napajalni kabel naprave poškodovan, ga je treba zamenjati s posebnim kablom.

Zamenja ga lahko le pooblaščen serviser SHARP.

Da se izognete nevarnosti eksplozije pri intenzivnem vrenju:

OPOZORILO: tekočin in drugih živil ni dovoljeno segrevati v zaprtih posodah, saj lahko eksplodirajo. Segrevanje pijač z mikrovalovi lahko povzroči zapazeno eruptivno vretje, zato je pri rokovanju s posodami, ki vsebujejo tekočine, potrebna posebna previdnost.

Nikoli ne uporabljajte zaprtih posod. Pred uporabo odstranite tesnila in pokrove. Zaprte posode lahko eksplodirajo, saj se v njih nabere tlak, tudi ko je pečica že izklopljena.

Bodite še posebej pozorni, ko z mikrovalovi segrevate tekočine. Uporabite široko posodo, da lahko mehurčki izhajajo.

Tekočin nikoli ne segrevajte v ozkih posodah, kot so otroške stekleničke, saj lahko to povzroči, da vsebina ob segretju izbruhne iz posode in povzroči opekline.

Da preprečite nenadne izbruhe vrele tekočine in morebitne oparine:

1. Hrane ne segrevajte predolgo.
2. Pred segrevanjem/pogrevanjem tekočino premešajte.



POMEMBNA VARNOSTNA NAVODILA

3. V tekočino med pogrevanjem vstavite stekleno cevko ali podoben pripomoček (ne sme biti kovinski).
4. Naj tekočina v pečici stoji najmanj 20 sekund po koncu kuhanja, da preprečite eruptivno vretje.

Ne kuhajte jajc v lupini. Celih trdo kuhanih jajc ne pogrevajte v mikrovalovni pečici, saj po koncu kuhanja lahko eksplodirajo. Za kuhanje ali pogrevanje jajc, ki niso razžvrkljana, predrite rumenjaka in beljaka, sicer lahko jajce eksplodira. Trdo kuhana jajca pred pogrevanjem v mikrovalovni pečici olupite in narežite.

Pred pripravo hrane predrite kožo živil, kot so krompir, klobase in sadje, sicer lahko počijo.

Da se izognete tveganjem za opekline.

OPOZORILO: vsebino otroških stekleničk in kozarčkov otroške hrane je treba pred uporabo premešati ali pretresti ter preveriti temperaturo, sicer lahko pride do opeklin.

Ko hrano vzemate iz pečice, uporabljajte držala za lonce ali kuharske rokavice, da preprečite opekline.

Posode, pokovko ali vrečke za pripravo hrane v pečici vedno odpirajte stran od obraza in rok, da se izognete oparinam in izbruhu vrele tekočine.

Da preprečite opekline, vedno testirajte temperaturo hrane in hrano premešajte, preden jo postrežete, še posebej pa pazite na temperaturo hrane in pijače,

POMEMBNA VARNOSTNA NAVODILA



namenjene dojenčkom, otrokom in starejšim. Med uporabo se stične površine posode lahko segrejejo.

Otrokom ne dovolite, da se dotikajo posode.

Temperatura posode ni pravi pokazatelj temperature hrane ali pijače; vedno preverite temperaturo hrane.

Ko odpirate vrata, se vedno umaknite nazaj, da preprečite opekline zaradi izhajajoče pare in vročine.

Pečeno hrano po segrevanju narežite, da lahko para uide, saj boste tako preprečili nevarnost opeklin.

Otrokom ne dovolite odpiranja vrat, saj se lahko opečejo.

Da preprečite napačno uporabe pečice otrok.

OPOZORILO: Otroci, starejši od 8 let, lahko pečico brez nadzora uporabljajo le, če ste jih o uporabi ustrezno poučili, tako da jo znajo uporabljati varno in razumejo nevarnosti neprimerne uporabe. Če pečica deluje v načinu ŽAR, MEŠANO ŽAR in AUTO MENI, lahko otroci pečico uporabljajo le pod nadzorom odraslih, saj pri tem prihaja do visokih temperatur.

Naprava ni namenjena uporabi s strani oseb (vključno z otroki) z zmanjšanimi fizičnimi, senzoričnimi in duševnimi sposobnostmi, ali brez izkušenj in znanja, razen če jih je o uporabi naprave poučila oseba, ki je odgovorna za njihovo varnost.

Otroke nadzorujte in tako zagotovite, da se z napravo ne bodo igrali.

Ta pečica lahko deluje v načinu zaklepanja, za več podrobnosti preverite stran SL-20.



POMEMBNA VARNOSTNA NAVODILA

Ne naslanjajte se na vrata pečice. Ne igrajte se s pečico in je ne uporabljajte kot igračo.

Otroke poučite o vseh pomembnih varnostnih navodilih: uporaba držal za lonce, previdno odstranjevanje pokrovov, pozornost glede embalaže (npr. materiali, ki se samodejno segrevajo), ki je namenjena posebni zapečenosti hrane, saj se lahko izjemno segreje.

Druga opozorila

Nikoli ne spreminjajte oblike in funkcionalnosti pečice.

Pečice med obratovanjem ne premikajte.

Ta naprava je namenjena uporabi v gospodinjstvih.

Mikrovalovna je namenjena pogrevanju hrane in pijače.

Sušenje hrane ali oblačil in segrevanje grelnih blazinic, obutve, kuhinjskih pripomočkov in podobnega lahko vodi do poškodb ali požara. Ni je dovoljeno uporabljati v komercialne ali raziskovalne namene.

Za uporabo pečice brez težav in preprečevanje poškodb.

Nikoli ne uporabljajte prazne pečice. Ko uporabljate posodo za posebno zapečenost hrane ali material, ki se samodejno segreva, na dno vedno postavite izolirni material, ki je odporen na vročino, kot je porcelanast krožnik, da preprečite poškodbe vrtljivega krožnika zaradi vročine. Ne presegajte časa za segrevanje, ki ga navajajo navodila za uporabo posode.

POMEMBNA VARNOSTNA NAVODILA

Ne uporabljajte kovinskih pripomočkov, ki odbijajo mikrovalove in lahko povzročijo iskrenje. V pečico ne postavljajte pločevink.

Uporabljajte le vrteči krožnik in stojalo, ki sta namenjena za uporabo v tej pečici. Slednje nikoli ne uporabljate brez nameščenega stojala in vrtljivega krožnika.

Za preprečevanje poškodb vrtljivega krožnika:

- a) Pred čiščenjem vrtljivega krožnika z vodo počakajte, da se ta ohladi.
- b) Na hladen krožnik nikoli ne postavljajte vročih posod ali živil.
- c) Na vroč krožnik nikoli ne postavljajte mrzlih posod ali živil.

Med delovanjem pečice nanjo ničesar ne postavljajte.

OPOMBA:

Ne uporabljajte plastičnih posod za kuhanje z mikrovalovi, če je pečica še vedno vroča po uporabi načinov ŽAR in MEŠANO ŽAR, saj se ta lahko stopi.

Plastičnih posod ni dovoljeno uporabljati pri prej navedenih načinih obratovanja, razen če proizvajalec posode to izrecno navede.

Če niste prepričani, kako priklopiti pečico, se posvetujte s pooblaščenim usposobljenim električarjem.

Niti proizvajalec niti prodajalec ne odgovarjata za škodo na pečici ali osebne poškodbe, ki izhajajo iz neupoštevanja postopkov za pravilen električni priklop.



POMEMBNA VARNOSTNA NAVODILA

Na stenah pečice ali okoli vratnih tesnil ter tesnilnim površinah se lahko občasno nabere vodna para ali kapljice. To je običajen pojav in ne pomeni, da mikrovalovna pečica pušča ali je okvarjena.



Ta simbol pomeni, da se lahko površine med uporabo zelo segrejejo.



1. Iz notranjosti pečice odstranite vso embalažo.
Odstranite tudi zaščitno folijo na zunanji strani pečice.
Preverite, če je pečica kjerkoli poškodovana.
2. Pečico skrbno pregledajte za morebitne poškodbe.
3. Pečico postavite na ravno, trdno podlago, ki je dovolj močna za težo pečice in najtežje živilo, ki ga boste v njej kuhali. Pečice ne postavljajte v omarico.
4. Izberite ravno površino, ki zagotavlja dovolj odprtega prostora za dovod zraka in/ali izhodne odprtine. Oglejte si sliko na prvi strani.

Zadnja stran naprave je lahko obrnjena proti steni.

- Pečica naj bo nameščena najmanj 85 cm nad tlemi.
- Med pečico in steno ali drugimi predmeti je potrebno pustiti vsaj 20 cm prostora.
- Nad pečico pustite najmanj 30 cm prostora.
- Ne odstranite nog iz spodnjega dela pečice.
- Če so dovod zraka in/ali izhodne odprtine blokirane, lahko pride do poškodb pečice.
- Pečico postavite čim dlje od radijskih naprav in televizorjev. Delovanje mikrovalovne pečice lahko povzroči motnje v delovanju vašega radia ali televizorja.



NAMESTITEV

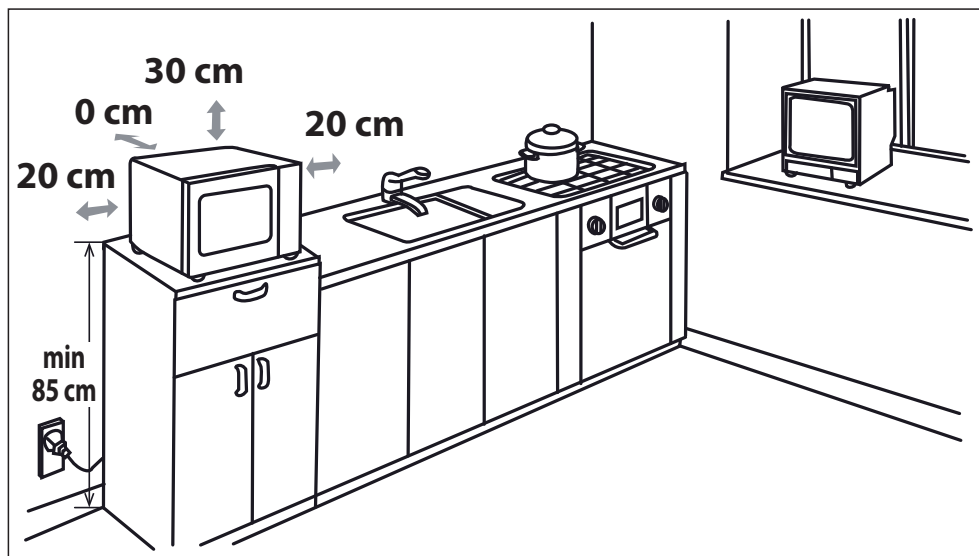

5. Vtič pečice varno vklopite v standardno ozemljeno hišno električno vtičnico.

OPOZORILO: Pečice ne postavljajte na mesta, kjer prihaja do vročine ali visoke vlažnosti, (npr. poleg ali nad običajno pečico) ali poleg vnetljivih materialov (npr. zaves).

Zračne odprtine ne smejo biti blokirane ali ovirane.

Na vrh pečice ne postavljajte predmetov.

Ne dotikajte se zunanosti mikrovalovne pečice med delovanjem ali kmalu po delovanju, saj je vroča.

PRED UPORABO





Vključite pečico. Prikazano bo sledeče: »0:00«, zvočni signal se bo oglasil enkrat.

Ta model ima funkcijo ure in pečica uporablja manj kot 1,0 W v stanju pripravljenosti. **Za nastavev ure glejte spodnja navodila.**

NASTAVLJANJE URE



Vaša pečica ima 24-urni način prikazovanja časa.

1. Enkrat pritisnite gumb **NASTAVITEV URE**  in napis »0:00« bo utripal.
2. Pritisnite časovne gumbе in vnesite trenutni čas. Vnesite ure tako, da pritisnete gumb **10 min** in vnesite minute tako, da pritisnete tipki **1 min** in **10 s**.
3. Pritisnite gumb **NASTAVITEV URE**  za zaključek nastavitve ure.

OPOMBE:

- Če imate pravilno nastavljen čas, se bo po končanem kuhanju prikazoval točen čas dneva. Če ure niste nastavili, se bo po končanem kuhanju na zaslonu prikazovalo »0:00«
- Če želite preveriti čas med kuhanjem, pritisnite gumb **NASTAVITEV URE** in LED bo prikazal čas za 2-3 sekunde. To ne vpliva na kuhanje.
- Če med nastavljanjem ure pritisnete gumb **STOP**, ali če v roku 1 minute ne pride do spremembe, se bo pečica vrnila na prejšnjo nastavev.
- Če pride do napake v napajanju mikrovalovne pečice, se bo po ponovni vzpostavitvi napajanja na zaslonu izmenično prikazovalo »0:00«. Če se napajanje prekine med kuhanjem, se bo nastavljeni program kuhanja izbrisal. Izbrisali se bosta tudi nastavitvi dneva in ure.

NIVO MOČI MIKROVALOV



Nivo moči	Pritisnite gumb NIVO MOČI MIKROVALOV 	Zaslon (odstotek)
VISOKO	x1	100P
	x2	90P
SREDNJE VISOKO	x3	80P
	x4	70P
SREDNJE	x5	60P
	x6	50P
SREDNJE NIZKO (ODTAJEVANJE)	x7	40P
	x8	30P
NIZKO	x9	20P
	x10	10P
	x11	0P

- Vaša pečica ima 11 nivojev moči, kot prikazano.
- Če želite zamenjati nivo moči kuhanja, pritisnite gumb **NIVO MOČI MIKROVALOV**, dokler zaslon ne prikaže zelenega nivoja. Nastavite zeleni čas kuhanja s pritiski tipk. Za zagon pečice pritisnite gumb **START**.
- Če želite preveriti nivo moči med kuhanjem, pritisnite gumb **NIVO MOČI MIKROVALOV**. Dokler držite gumb **NIVO MOČI MIKROVALOV** bo nivo moči prikazan. Odštevanje pečice se nadaljuje, kljub temu, da je prikazan nivo moči.
- Če je izbrano »0P«, bo pečica delovala z ventilatorjem ter brez moči. Ta nivo lahko uporabite za odstranitev vonjav.

Načeloma veljajo naslednja priporočila:

- 100P/90P** - (VISOKO) se uporablja za hitro kuhanje ali pogrevanje, npr. mesno-zelenjavne jedi, vroče pijače ipd.
- 80P/70P** - (SREDNJE VISOKO) uporablja se pri daljšem kuhanju čvrstejše hrane, kot so pečenke, mesne štruce in obloženi obroki, pa tudi za občutljivejšo hrano, kot je npr. biskvit. Pri tej znižani nastavitvi se bo hrana kuhala enakomerno ne da bi se ob straneh prekuhala.
- 60P/50P** - (SREDNJE) za gosta živila, ki potrebujejo daljši čas kuhanja, če se kuhajo v običajni pečici, kot so npr. jedi iz govedine. S to nastavitvijo bo meso mehko.
- 40P/30P** - (SREDNJE NIZKO) nastavev za odtajevanje. S to nastavitvijo se bo živilo enakomerno odtalilo, nastavev pa je primerna tudi za kuhanje riža, testenin, cmokov in jajčnih krem.
- 20P/ 10P** - (NIZKO) za nežno odtajevanje, npr. kremne rezine ali fino pecivo.



ROČNA UPORABA

Odpiranje vrat:

Vrata pečice odprete tako, da pritisnete gumb za odpiranje vrat.

Zagon pečice:

Pripravite in postavite hrano v primerni posodi na vrtljivi krožnik ali jo postavite neposredno nanj. Zaprite vrata in pritisnite gumb **START/◀ +30s** po tem, ko ste izbrali želeni način kuhanja. Želeni čas kuhanja lahko med ročnim kuhanjem podaljšate s pritiskom na tipke **TIME** ali **START/◀ +30s**.

Ko je bil program kuhanja nastavljen in gumb **START/◀ +30s** ni bil pritisnjen v 1 minuti, bo nastavev preklicana.

Gumb **START/◀ +30s** morate pritisniti za nadaljevanje kuhanja, če so bila med kuhanjem odprta vrata. Če je bil pritisek ustrezen, boste enkrat slišali zvočni signal.

Gumb **STOP** uporabite za:

1. Brisanje napake pri programiranju.
2. Začasno zaustavitev pečice med kuhanjem.
3. Za preklic programa med kuhanjem, dvakrat pritisnite gumb **STOP**.
4. Za nastavev in preklic varnostnega zaklepanja (glej stran SL-20).



START/+30s



STOP / ECO

OPOMBA

- Če mikrovalovne pečice 5 minut niste uporabljali (in so vrata zaprta), se samodejno aktivira varnostno zaklepanje. Tipkovnica ne bo več aktivna. Za izklop varnostnega zaklepanja preprosto odprite vrata mikrovalovne pečice in tipkovnica bo spet aktivna.



KUHANJE Z MIKROVALOVI

Pečico lahko nastavite do 99 minut 50 sekund (99,50).

ROČNO KUHANJE/ROČNO ODTAJEVANJE

- Vnesite čas kuhanja in uporabite nivo moči mikrovalov 100P do 10P za kuhanje oz. odtajevanje (glej stran SL-17).
- Živila med kuhanjem 2-3 krat obrnite ali premešajte, kadar je to mogoče.
- Ko je hrana kuhana, jo po potrebi pokrijte in pustite nekaj časa stati.
- Po končanem odtajevanju pokrijte hrano s folijo in jo pustite stati, dokler se temeljito ne odtali.

Primer:

Za kuhanje 2 minuti in 30 sekund pri 70 % moči mikrovalov.

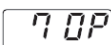
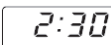
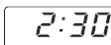
<p>1. Vnesite nivo moči tako, da 4-krat pritisnete gumb NIVO MOČI MIKROVALOV za 70 P.</p> <p> x4</p>	<p>2. Vnesite čas kuhanja, tako, da dvakrat pritisnete gumb 1 min, nato trikrat gumb 10 s.</p>	<p>3. Pritisnite gumb START/◀ +30s za pričetek kuhanja. (Nastavljeni čas kuhanja/odtajevanja se bo odšteval na zaslonu).</p>
<p></p>	<p></p>	<p></p>

OPOMBA:

- Ko se pečica zažene, se bo v njej prižgala lučka, vrtljivi krožnik pa se bo začel vrteti v eno od smeri.
- Če med kuhanjem/odtajevanjem odprete vrata pečice, da bi premešali ali obrnili živilo, se bo čas na prikazovalniku samodejno zaustavil. Čas kuhanja/odtajevanja se po zaprtju vrat in pritisku tipke **START** ponovno začne odštevati.
- Ko se čas kuhanja/odtajevanja izteče, odprite vrata ali pritisnite gumb **STOP**, na zaslonu se bo znova prikazal čas dneva, če

ste predhodno nastavili uro.

- Če med kuhanjem želite preveriti, kateri nivo moči je nastavljen, pritisnite gumb **NIVO MOČI MIKROVALOV**. Vrednost bo prikazana, dokler boste držali gumb **NIVO MOČI MIKROVALOV**.

POMEMBNO:

- Po kuhanju/odtajanju zaprite vrata. Prosimo pomnite, da bo pri odprtih vratih lučka ostala prižgana, kar je varnostni postopek za zapiranje vrat.
- Če kuhate hrano dlje od standardno predpisanega časa (glejte tabelo) v istem načinu kuhanja, se bodo samodejno aktivirali varnostni mehanizmi pečice. Nivo moči mikrovalov se bo znižal, oziroma se bo grelni element žara vklopil in izklopil.

Način kuhanja	Standardni način
Mikrovalovi 100 P	30 minut
Priprava jedi s funkcijo žar*	Izmenično delovanje, nadzor temperature
Priprava jedi s funkcijo kombinirano žar*	99 minut 50 sekund

PRIPRAVA JEDI Z ŽAROM/PRIPRAVA JEDI S FUNKCIJO KOMBINIRANO ŽAR*







1. PRIPRAVA JEDI SAMO Z ŽAROM

Žar na zgornjem delu pečice ima le eno nastavitev moči delovanja. Deluje skupaj z vrtljivim krožnikom in z enakomernim vrtenjem omogoča porjavitve jedi. Uporabno za manjša živila, kot so šunka, prekajena slanina in čajno pecivo. Živila lahko postavite neposredno na mrežico ali v toplotno odporno posodo na rešetko.

Primer:

Za pečenje z žarom za 20 minut uporabite gumb **GRILL (ŽAR)**.

1. Enkrat pritisnite gumb GRILL (ŽAR) .  x1 	2. Vnesite predpisani čas tako, da dvakrat pritisnete gumb 10 min. 	3. Pritisnite gumb START/⟳ +30s za pričetek pečenja z žarom. (Nastavljeni čas se bo odšteval na zaslonu). 
--	---	--

2. PRIPRAVA JEDI S FUNKCIJO KOMBINIRANO ŽAR

MEŠANO ŽAR (MIX GRILL) združuje delovanje mikrovalov z žarom. MIX pomeni, da se hrana izmenično kuha z uporabo mikrovalov in žara.

Kombinacija mikrovalov z žarom skrajša čas priprave jedi in zagotovi hrustljivo, porjavelo skorjo.

Na voljo imate 2 možnosti:

KOMBINACIJA 1 (Prikaz: C-1)





55 % moči mikrovalov, 45 % žara. uporabite za pripravo jedi z žarom. To nastavitev uporabite za ribe ali gratiniranje.

KOMBINACIJA 2 (Prikaz: C-2)

36 % moči mikrovalov, 64 % žara. To funkcijo uporabite za omele ali pripravo perutnine.

Primer:

Za 15-minutno pripravo jedi uporabite **MEŠANO ŽAR** s 55 % moči mikrovalov in 45 % žara (C-1).

1. Pritisnite tipko MEŠANO ŽAR .  x1 	2. Vnesite čas kuhanja, tako, da pritisnete gumb 10 min , nato 5-krat gumb 1 min. 	3. Pritisnite gumb START/⟳ +30s za pričetek delovanja. (Nastavljeni čas se bo odšteval na zaslonu). 
---	--	--

OPOMBE za ŽAR in PRIPRAVA JEDI S FUNKCIJO KOMBINIRANO ŽAR:

- Žara ne rabite predhodno segreti.
- Če želite jedi porjaviti, jih postavite na vrtljivi krožnik.
- Ko žar uporabite prvič, se lahko pojavi dim ali vonj po zažganem, kar pa je običajno in ne pomeni, da je pečica pokvarjena. Da bi se tej težavi izognili, prvič zaženite prazno pečico in jo pustite delovati 20 minut z žarom.

POMEMBNO: Med delovanjem pečice bo nastajala para ali pa se bodo razvijale razne vonjave, zato odprite kuhinjsko okno

oziroma vključite prezračevanje.

OPOMBA: Ko uporabljate funkcijo žara, se žar vključi in izključi v rednih presledkih za preprečevanje pregrevanja.



OPOZORILO: Med obratovanjem se vrata, zunanje ohišje, notranjost pečice in pripomočki zelo segrejejo. Da preprečite opekline, vedno uporabljajte debele kuhinjske rokavice.

* - samo za modele z žarom.



DRUGE PRIROČNE FUNKCIJE

1. SEKVENČNO KUHANJE

Ta funkcija vam omogoča kuhanje z največ 2 različnima stopnjama, ki lahko vključujeta ročno nastavljen čas kuhanja in način ter/ali časovno odtajevanje in odtajevanje glede na težo. Ko je funkcija nastavljena, ni potrebno znova nastavljati podrobnosti, saj se bo postopek samodejno prestavil v naslednjo fazo. Po prvi stopnji se bo zvočni signal oglasil enkrat.

Opomba: Avto meni ni mogoče nastaviti kot eno od stopenj.

Primer: Če želite za 5 minut odtajevati hrano in nato kuhati z 80P močjo mikrovalov za 7 minut, je postopek sledeč:

1. Pritisnite gumb **ČASOVNO ODTAJEVANJE**, na LED-zaslону se bo prikazal napis dEF2.
2. Vnesite čas kuhanja tako, da 5-krat pritisnete gumb **1 min.**
3. Vnesite nivo moči mikrovalov (80P) tako, da 3-krat pritisnete gumb **NIVO MOČI MIKROVALOV.**
4. Vnesite čas kuhanja tako, da 7-krat pritisnete gumb **1 min.**
5. Za začetek kuhanja pritisnite gumb **START.**

2. FUNKCIJA +30s (samodejni začetek)

Z gumbom **+30s** lahko upravljate naslednji dve funkciji:

a. Neposredni začetek

Če pritisnete gumb **+30s**, lahko vklopite kuhanje z močjo mikrovalov 100 P za 30 sekund.

b. Podaljšanje časa kuhanja

Če med ročnim kuhanjem, časovnim odtajevanjem in delovanjem avto menija pritisnete gumb **+30s**, lahko podaljšate čas kuhanja. Želeni čas kuhanja lahko med ročnim kuhanjem podaljšate tudi s pritiskom gumbov **TIME »10min«**, **»1min«**, **»10s«**. Med odtajevanjem glede na težo časa priprave jedi ne morete podaljšati.

OPOMBA: Čas priprave jedi lahko podaljšate za največ 99 minut 50 sekund.

3. FUNKCIJA KUHINJSKEGA ČASOVNIKA:

Kuhinjski časovnik lahko uporabljate za merjenje časa, če ne uporabljate kuhanja z mikrovalovi, na primer če kuhate jajca na običajni kuhalni plošči ali za spremljanje časa kuhanja/odtajevanja hrane.

Primer:

Za nastavitev časovnika za 5 minut.

1. Pritisnite gumb KUHINJSKI ČASOVNIK. 	2. Vnesite zeleni čas kuhanja tako, da 5-krat pritisnete gumb 1 min.	3. Za začetek delovanja časovnika pritisnite gumb START/◊ +30s.	4. Preverite zaslon. (Prikazovalnik bo začel odšteti čas odtajevanja/kuhanja.)
--	--	---	---

Ko napoči čas časovnika, se bo 5-krat oglasil zvočni signal in LED zaslon bo prikazal čas.

Lahko vnesete čas do 99 minut, 50 sekund. Če želite preklicati KUHINJSKI ČASOVNIK med odštevanjem, enostavno pritisnite gumb **STOP.**

OPOMBA: Funkcije KUHINJSKEGA ČASOVNIKA ne morete uporabiti med kuhanjem.

4. VARNOSTNO ZAKLEPANJE:

Uporabite, če želite preprečiti nenadzorovano upravljanje pečice, predvsem s strani otrok.

a. Za nastavitev VARNOSTNEGA ZAKLEPANJA:

Pritisnite in držite tipko **STOP** za 3 sekunde, dokler ne zaslišite piska in bo na zaslonu prikazano »LOC«. Pečica je sedaj v načinu VARNOSTNEGA ZAKLEPANJA. V tem načinu bo na zaslonu prikazana ura, če pa pritisnete katero koli tipko ali odprete vrata, bo za deset sekund prikazano »LOC«.

b. Za preklic VARNOSTNEGA ZAKLEPANJA:

Pritisnite in držite gumb **STOP** za 3 sekunde, dokler ne zaslišite piska.

5. ECO NAČIN:

V načinu pripravljenosti enkrat pritisnite gumb »ECO«, zaslon LED se izključi in mikrovalovna pečica preklupi v način ECO. Vsako dejanje lahko znova osvetli zaslon LED in mikrovalovna pečica preklupi nazaj v način pripravljenosti.



START/+30s



STOP / ECO



ČASOVNO ODTAJEVANJE IN ODTAJEVANJE GLEDE NA TEŽO



1. ČASOVNO ODTAJEVANJE

Ta funkcija hitro odtaja hrano in vam pri tem omogoča, da izberete ustrezno časovno obdobje odtajevanja, glede na vrsto hrane. Sledite spodnjemu primeru za podrobnosti o tej funkciji. Časovni razpon je 0:10 – 99:50.

Primer: Za odtajevanje hrane v 10 minutah.

<p>1. Izberite zahtevani meni tako, da pritisnete tipko ČASOVNO ODTAJEVANJE.</p> 	<p>2. Pritisnite gumb 10 min in vnesite čas kuhanja.</p>	<p>4. Za začetek časovnika pritisnite gumb START/◊+30s.</p>
<p>na zaslonu bo prikazano: <input type="text" value="dEF2"/></p>		

Opombe za časovno odtajevanje:



- Po kuhanju se bo petkrat oglasil zvočni signal in LED zaslon bo prikazal čas dneva, če je bila ura nastavljena. V nasprotnem, bo zaslon po končanem kuhanju prikazal le »0:00«.
- Prednastavitev nivoja moči mikrovalov je 30P in se je ne da spremeniti.

2. ODTAJEVANJE GLEDE NA TEŽO

Mikrovalovna pečica je predprogramirana na čas in nivo moči tako, da je sledeča hrana enostavno odtajana: svinjina, govedina in perutnina. Hrana lahko tehta od 0,1 kg - 2.000 g v korakih po 0,1 kg. Za podrobnosti o delovanju teh funkcij sledite spodaj opisanim primerom.

Primer: Za odtajanje mesa, ki tehta 1,2 kg z uporabo ODTAJEVANJA GLEDE NA TEŽO.

Meso postavite v plitvo posodo ali na rešetko mikrovalovne pečice za odtajevanje.

<p>1. Izberite zahtevani meni tako, da pritisnete gumb ČASOVNO ODTAJEVANJE.</p> 	<p>2. Vnesite težo, tako da pritisnete tipki TEŽA/PORCIJA, dokler ni prikazana ustrezna teža.</p>	<p>3. Pritisnite gumb START/◊+30s za pričetek odtajevanja. (Nastavljeni čas se bo odšteval na zaslonu)</p>
<p>na zaslonu bo prikazano: <input type="text" value="dEF1"/></p>	<p>kg /   zaslon: <input type="text" value="1.2"/></p>	

Odtaliti je mogoče zamrznjena živila s temperaturo, ki ni nižja od -18 °C.

OPOMBE ZA ODTAJEVANJE GLEDE NA TEŽO:



- Pred zamrzovanjem preverite, če je živilo sveže in v dobrem stanju.
- Težo mesa zaokrožite na 0,1 kg, npr. 0,65 kg na 0,7 kg.
- Če je potrebno, prekrijte manjše dele mesa ali perutnine z aluminijasto folijo. To bo preprečilo prekomerno segrevanje. Poskrbite, da se folija ne bo dotikala sten pečice.

AVTO MENI DELOVANJE



AVTO MENI tipke samodejno ugotovijo ustrezen način priprave jedi in kuhanja hrane (podrobnosti na strani SL-4 in SL-22). Sledite spodnjemu primeru, če želite izvedeti, kako uporabljati to funkcijo.

Primer: Za kuhanje dveh neolupljenih krompirjev (0,46 kg) z uporabo funkcije AVTO MENI.

<p>1. Izberite predpisani meni in pritisnite gumb Jacket Potato (Neolupljen krompir).</p> 	<p>2. Pritisnite gumb TEŽA/PORCIJA GOR/DOL ali pritiskajte gumb Neolupljen krompir za izbiro predpisanega števila krompirjev (do 3).</p>	<p>3. Pritisnite gumb START/◊+30s za pričetek kuhanja. (Nastavljeni čas se bo odšteval na zaslonu).</p>
<p>na zaslonu bo prikazano: <input type="text" value="1"/></p>	<p>kg /   zaslon: <input type="text" value="2"/></p>	

OPOMBE:

- Težo ali količino hrane lahko vnesete z pritiskanjem na gumb **TEŽA/PORCIJA GOR/DOL**, dokler ni prikazana zelena teža/

količina. Vnesite le težo hrane in ne vključite težo posode.

- Za večja/težja živila, kot je navedeno v tabelah AVTO MENI na strani SL-22, uporabite ročne programe.



AVTO MENI TABELA

Avto meni	TEŽA/PORCIJA/POSODE	Postopek
Pokovka	0,05 kg, 0,1 kg	Vrečko s pokovko postavite neposredno na vrtljivi krožnik (glejte spodnjo opombo: Pomembna informacija o funkciji pokovke)
Neolupljen krompir	1, 2, 3 kosi krompirja 1 krompir = pribl. 0,23 kg (začetna temp. 20 °C)	Krompir naj bo približno enake velikosti in teže pribl. 230 g. Prebodite vsak kos na različnih mestih in ga postavite na rob vrtljivega krožnika. Na polovici kuhanja jih obrnite okrog in ponovno razporedite. Krompir naj pred zaužitjem stoji 3-5 minut.
Pica	0,1 kg, 0,2 kg, 0,4 kg (začetna temp. 5 °C) Krožnik	Pico postavite na krožnik v središče vrtljivega krožnika. Ne smete je prekrivati.
Zamrznjena zelenjava npr. brstičnega ohrovta, stročjega fižola, graha, mešane zelenjave, brokolija	0,15 kg, 0,35 kg, 0,5 kg (začetna temp. -18°C) Posoda s pokrovom	Zelenjavo postavite v ustrezno posodo. Dodajte eno žlico vode na 100 g zelenjave, posodo pokrijte in jo postavite na vrtljivi krožnik. Med kuhanjem in po kuhanju premešajte.
POGREVANJE ČAJA in kave (120 ml/čaja)	1, 2, 3 (začetna temp. 5 °C) Čaša	Čašo/e postavite na vrtljivi krožnik in po segrevanju premešajte.
Plitvi krožnik	0,25 kg, 0,35 kg, 0,5 kg (začetna temp. 5 °C) Krožnik	Krožnik postavite v središče vrtljivega krožnika. Ne smete ga prekrivati. Po pripravi jedi premešajte.

Opombe:

- Končna temperatura je odvisna od začetne temperature hrane. Preverite, da je hrana po koncu kuhanja resnično vroča. Po potrebi lahko čas kuhanja ročno podaljšate.
- Rezultati kuhanja pri avtomatskem kuhanju so odvisni od spremenljivk, kot so oblika in velikost posode, velikost živila in vaših zahtev glede kuhanja. Če niste zadovoljni z rezultatom kuhanja, si program nastavite po želji.

Pomembna informacija o funkciji pokovke:

1. Pri izbiri 100 grama pokovke je priporočljivo, da na vsakem robu vrečke pred pripravo jedi (navzdol) zvijete trikotnik.
Glejte sliko na desni.
2. Če/ko se vrečka pokovke razširi in se ne obrača normalno, enkrat pritisnite gumb STOP, odprite vrata pečice in prilagodite položaj vrečke ter s tem zagotovite enakomerno pripravo.

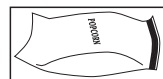

PRIMERNA OPREMA PEČICE



Za kuhanje/odtajevanje živil v mikrovalovni pečici morajo mikrovalovi enakomerno prehajati skozi stene posode in vstopati v notranjost živila, ki ga pripravljate. Zato morate obvezno uporabljati predpisano posodo.

Priporočamo uporabo okroglih/ovalnih posod, saj se v oglatih posodah toplota zadržuje v vogalih in se hrana lahko prekuha. Uporabite lahko spodaj navedeno posodo.

Pripomočki za kuhanje	Mikrovalovi Trezor	Žar	Razlaga
Aluminijasta folija Posode iz folije	✓ / ✗	✓	Z majhnimi kosi aluminijaste folije lahko hrano zaščitite pred pregrevanjem. Folija naj bo od sten pečice odmaknjena vsaj 2 cm, saj lahko pride do iskenja. Posode iz folije ne priporočamo, razen, če jo priporoča proizvajalec, npr. Microfoil®, pozorno sledite navodilom za uporabo.
Posoda za porjavitev	✓ / ✗	✗	Vedno sledite navodilom proizvajalca. Časovnega obdobja segrevanja ne prekoračite. Bodite pozorni, saj posode lahko postanejo zelo vroče.
Kitajski porcelan in keramika	✓ / ✗	✗	Porcelan, lončena posoda, glazirana keramika in kitajski porcelan so praviloma primerne, razen tistih s kovinsko dekoracijo.
Steklena posoda, npr. Pyrex®	✓	✓	Če uporabljate steklene posode, pazite, da zaradi prehitrega segrevanja živil ne počijo.
Kovina	✗	✓	Kovinskih posod ne priporočamo, saj pride do iskenja, ki lahko privede do požara.
Plastična/polistirenska posoda, npr. posode iz lokalov s hitro hrano	✓	✗	Pazite, da se posode med kuhanjem ne bodo deformirale, stalile ali razbarvale.
Folija	✓	✗	Kuhajoče hrane se ne dotikajte z rokami, priporočamo pa, da ta živila prebodete in tako odvedete nakopičeno soparo.
Vrečke za zamrzovanje/peko	✓	✗	Mora biti prebodena, da je para lahko odvedena.
Papirnati krožniki/posode in papir za peko	✓	✗	Ne uporabljate plastičnih ali kovinskih vrvic ali trakov, saj se slednji lahko med kuhanjem stalijo ali povzročijo iskenje.
Pletene in lesene posode	✓	✗	Uporabite le za pogrevanje ali vsrkavanje vlage. Zaradi pregrevanja se lahko jed zažge.
Reciklirani papir in časopis	✗	✓	Če uporabljate te materiale, lahko pride do pregrevanja, zato bodite pazljivi. Lahko vsebuje kovinska prijemala, ki med kuhanjem povzročijo iskenje, ki lahko privede do požara.



OPOZORILO: Ko hrano segrevate v plastičnih ali papirnatih posodah, pazite na pečico, saj obstaja nevarnost vžiga.



NEGA IN ČIŠČENJE

POZOR: ZA ČIŠČENJE MIKROVALOVNE PEČICE NE UPORABLJATE KOMERCIALNIH ČISTIL ZA PEČICE, PARNIH ČISTILNIKOV, JEDKIH, GROBIH ČISTILNIH SREDSTEV, IN ČISTILNIH SREDSTEV, KI VSEBUJEJO NATRIJEV HIDROKSID.

Pred čiščenjem se prepričajte, da so notranjost pečice, vrata in ohišje popolnoma ohlajeni. PEČICO REDNO ČISTITE IN SPROTI ODSTRANJUJTE MOREBITNE OSTANKE HRANE - Pečico ohranjajte čisto, sicer se lahko njena površina poškoduje. To lahko bistveno skrajša njeno življenjsko dobo in privede do nevarne situacije.

OPOMBA: Ko kuhate, lahko v prostoru za kuhanje, sprednjem delu prostora in na vratih nastane kondenzacija. Količina kondenzacije je odvisna od temperature površin pečice in vsebine vlage hrane, ki jo pripravljate z mikrovalovi. Prepričajte se, da po zaključku kuhanja obrišete nastalo vlago na teh površinah z mehko, vpojno krpo.

Zunanost pečice

Zunanost pečice lahko enostavno očistite z blago milnico in vodo. Odvečno milnico obrišite s krpo in površino osušite z mehko brisačo.

Nadzorna plošča

Pred čiščenjem odprite vratca in tako deaktivirajte nadzorno ploščo pečice. Pri čiščenju bodite pazljivi, da ne poškodujete nadzorne plošče. Za brisanje površine uporabljajte le mehko, z vodo navlaženo krpo.

Izogibajte se uporabi prevelike količine vode. Ne uporabljajte kemičnih ali jedkih čistilnih sredstev.

Notranjost pečice

1. Po vsaki uporabi, ko je notranjost pečice še topla, slednjo navlažite z vlažno krpo. Večje madeže očistite z blago milnico in jih nekajkrat obrišite na suho, dokler ne odstranite vseh ostankov. Vgrajeni vlažilniki se lahko pregrejejo in začnejo povzročati dim ter iskrenje. Ne odstranjujte varovalnega pokrova.

2. Prepričajte se, da milnica ali voda ne bosta zašli v odprtine na stenah pečice, kar lahko povzroči poškodbe.

3. Za čiščenje notranjosti pečice ne uporabljajte razpršil.

4. Pečico brez hrane redno segrevajte z uporabo žara za 20 minut. Ostanke hrane in maščobe lahko povzročijo dim ali neprijeten vonj.

Poskrbite, da bo pokrov magnetrona vedno čist.

Pokrov magnetrona je zgrajen iz občutljivega materiala, zato morate biti pri čiščenju izjemno pazljivi (upoštevajte zgoraj navedena navodila).

OPOMBA: Prekomerno močenje lahko povzroči poškodbe pokrova magnetrona.

Pokrov magnetrona je potrošni del, ki ga boste morali občasno zamenjati, če ga ne boste redno čistili.

Dodatki

Pripomočke, kot so vrtljivi krožnik, podstavek krožnika in rešetka, je potrebno oprati v blagi tekočini za pranje in zatem osušiti. Lahko se perejo v pomivalnem stroju.

Vrata

Za ohranjanje čiste pečice, redno odstranjujete nečistoče z obeh strani vrat, vratnih tesnil in bližnjih delov. Za čiščenje uporabljajte mehko krpo, nikakor pa ne uporabljajte agresivnih in jedkih čistil.

OPOMBA: Ne uporabljajte čistilnika na paro.

Nasvet za čiščenje - za lažje čiščenje pečice:

V skledo dajte polovico limone in prilijete 300 ml vode, ter segrevajte pri 100 % za 10-12 minut.

S suho krpo nato obrišite notranjost pečice do suhega.



Figyelem:

A terméket ezzel a jelöléssel látták el. Ez azt jelenti, hogy a használt elektromos és elektronikus termékeket nem szabad az általános háztartási hulladékkal keverni. Ezekhez a termékekhez külön hulladékgyűjtő rendszer üzemel.

A. Hulladék-elhelyezési tájékoztató lakossági felhasználók részére (magán háztartások)

1. Az Európai Unióban

Figyelem: Ha a készüléket ki akarja selejtezni, kérjük, ne a közönséges szemeteskukába helyezze!

A használt elektromos és elektronikus berendezéseket külön, a használt elektromos és elektronikus berendezések szabályszerű kezeléséről, visszanyeréséről és újrahasznosításáról rendelkező jogszabályokkal összhangban kell kezelni.

Az előírások tagállami átültetését követően az EU államokban a magán háztartások használt elektromos és elektronikai berendezéseiket díjmentesen juttathatják vissza a kijelölt gyűjtőlétesítményekbe*.

Egyes országokban* a helyi kiskereskedés is díjmentesen visszaveheti Öntől a régi terméket, ha hasonló új terméket vásárol.

*) A további részletekről, kérjük, érdeklődjön a helyi önkormányzatnál.

Ha használt elektromos vagy elektronikus berendezésében elemek vagy akkumulátorok vannak, kérjük, előzetesen ezeket selejtezze ki a helyi előírásoknak megfelelően.

A termék szabályszerű kiselejtezésével Ön hozzájárul, hogy a hulladék átessen a szükséges feldolgozási, visszanyerési és újrahasznosítási eljáráson. Ezáltal közreműködik a lehetséges káros környezeti és humán egészségügyi hatások megelőzésében, amelyek ellenkező esetben a helytelen hulladékkezelés következtében előállhatnának.

2. Az EU-n kívüli egyéb országokban

Ha a terméket ki szeretné selejtezni, kérjük, forduljon a helyi önkormányzathoz, és érdeklődjön a helyes hulladék-elhelyezési módszerről.

Svájcban: A használt elektromos vagy elektronikus készülékeket térítés nélkül visszaveszik a kereskedők, akkor is ha nem vásárol új terméket. További begyűjtő helyeket a következő honlapokon talál: www.swico.ch vagy www.sens.ch.

B. Hulladék-elhelyezési tájékoztató vállalati felhasználók részére

1. Az Európai Unióban

Ha a terméket üzleti célokra használta, és ki kívánja selejtezni:

Kérjük, forduljon a SHARP kereskedéshez, ahol tájékoztatják Önt a termék visszavételéről. Lehetséges, hogy a visszavételből és az újrahasznosításból eredő költségeket felszámítják. Előfordulhat, hogy a helyi hulladékbegyűjtő létesítmény átveszi a kisebb termékeket (és kis mennyiségeket).

Spanyolországban: Kérjük, használt készülékének visszaszolgáltatásával kapcsolatban vegye fel a kapcsolatot a kiépített begyűjtési hálózattal vagy helyi önkormányzatával.

2. Az EU-n kívüli egyéb országokban

Ha a terméket ki szeretné selejtezni, kérjük, forduljon a helyi önkormányzathoz, és érdeklődjön a helyes hulladék-elhelyezési módszerről.



TARTALOMJEGYZÉK

Kezelési útmutató

HULLADÉK-ELHELYEZÉSI TÁJÉKOZTATÓ.....	1
TARTALOMJEGYZÉK	2
MŰSZAKI JELLEMZŐK	2
SŰTŐ ÉS TARTOZÉKOK	3
KEZELŐPANEL	4
FONTOS BIZTONSÁGI ELŐÍRÁSOK	5-14
ÜZEMBE HELYEZÉS.....	15-16
HASZNÁLAT ELŐTT	17
AZ ÓRA BEÁLLÍTÁSA	17
MIKROHULLÁMÚ TELJESÍTMÉNYSZINTEK	17
MANUÁLIS MŰKÖDTETÉS.....	18
FŐZÉS MIKROHULLÁMMAL	18
GRILLEZÉS/VEGYES GRILLEZÉS	19
TOVÁBBI HASZNOS FUNKCIÓK	20
IDŐZÍTETT KIOLVASZTÁS ÉS SÚLY ALAPÚ KIOLVASZTÁS	20
AUTO MENÜ MŰVELET	21
AUTO MENÜ TÁBLÁZAT	22
A SŰTŐBEN HASZNÁLHATÓ EDÉNYEK.....	23
KARBANTARTÁS ÉS TISZTÍTÁS	24



MŰSZAKI JELLEMZŐK

Modell neve:	YC-MS02E	YC-MG02E	YC-MS51E	YC-MG51E	YC-MG81E	
Váltóáramú hálózati feszültség:	230 V, 50 Hz egyfázisú					
Elosztó biztosíték/áramkörü megszakító	10 A	10 A	10 A	10 A	10 A	
Megkövetelt váltóáramú teljesítmény:	Mikrohullám	1270 W	1270 W	1450 W	1450 W	1450 W
Kimeneti teljesítmény:	Mikrohullám	800 W	800 W	900 W	900 W	900 W
	Grill		1000 W		1000 W	1100 W
	Készenlét	< 1,0W	< 1,0W	< 1,0W	< 1,0W	< 1,0W
	Energiatakarékos mód	< 0,5W	< 0,5W	< 0,5W	< 0,5W	< 0,5W
Mikrohullámú frekvencia	2450 MHz*	2450 MHz*	2450 MHz*	2450 MHz*	2450 MHz*	
Külső méretek (Szé) x (Ma) x (Mé) mm	440 x 258 x 324	440 x 258 x 324	513 x 306 x 394	513x 306 x 394	512 x 300 x 396	
Sütőtér mérete (Szé) x (Ma) x (Mé)** mm	306 x 205 x 304	306 x 205 x 304	328 x 206 x 368	328 x 206 x 368	348 x 240 x 356	
A sütő űrtartalma	20 liter**	20 liter**	25 liter**	25 liter**	28 liter**	
Forgótányér	ø 255 mm	ø 255 mm	ø 315 mm	ø 315 mm	ø 315 mm	
Tömeg	kb. 11,3 kg	kb. 11,9 kg	kb. 14,5 kg	kb. 15,4 kg	kb. 15,8 kg	
Sütőtér lámpája	25 W	25 W	25 W	25 W	25 W	

* - Ez a termék megfelel az EN55011 európai szabvány követelményeinek. E szabványnak megfelelően ez a termék 2. csoportba sorolt B osztályú berendezésnek minősül. A 2. csoport azt jelenti, hogy a berendezés szándékosan generál rádiófrekvenciás energiát elektromágnes sugárzás formájában élelmiszerek hőkezeléséhez. A B osztályú berendezés besorolás azt jelenti, hogy a készülék alkalmas háztartási használatra.

** - A sütő belső befogadóképességét a belső tér maximális szélességének, mélységének és magasságának figyelembevételével állapítottuk meg. A tényleges befogadóképesség ennél kevesebb.

FOLYAMATOS TERMÉKFEJLESZTÉSI POLITIKÁNK RÉSZÉKÉNT FENNTARTJUK A MŰSZAKI ADATOK ÉS KIVITELEZÉS ELŐZETES BEJELENTÉS NÉLKÜLI MEGVÁLTOZTATÁSÁNAK JOGÁT.

A SÜTŐ ÉS TARTOZÉKAI



SÜTŐ

1. Ajtó
2. Ajtó zsanérok
3. Sütőtér lámpája
4. Hullámvezető fedőlemez (NE TÁVOLÍTSA EL)
5. Vezérlőlap
6. Forgótányér forgatótengelye
7. Ajtó reteszek
8. Sütőtér
9. Ajtótömítések és felfekvő felületeik
10. Ajtó biztonsági karmok
11. Szellőzőnyílások
12. Külső borítás
13. Elektromos tápvezeték
14. Ajtónyitó gomb

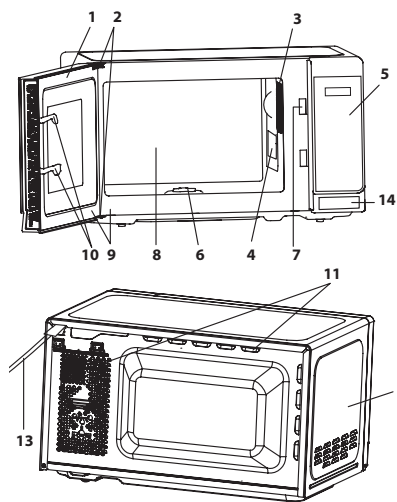

TARTOZÉKOK:

Ellenőrizze az alábbi kiegészítők meglétét:

15. Forgótányér (üveg)
 16. Gördülő tányértartó
 17. Forgótányér forgatótengelye
 18. Rács (Csak a grill funkcióval rendelkező modelleknél)
- Helyezze a gördülő tányértartót a sütő aljának közepére, így szabadon foroghat a forgatótengely körül. Ezután helyezze a forgótányért a tányértartóra, így az biztosan illeszkedik a tengelyre.
 - A forgótányér megrongálódásának megelőzése érdekében mindig győződjön meg róla, hogy az edényeket és a tálakat a sütőből való kiemelés közben a forgótányér peremének szintje fölé emelte.
 - A sütőrácsot kizárólag grill funkciós sütőkhöz használja. A mikrohullámú funkció használatakor ne használja a sütőrácsot.
 - A rács használatához olvassa el a grillezésről szóló részt a HU-19 oldalon.

Sohase érjen a grill fűtőszálhoz, amikor az meleg.

MEGJEGYZÉS: Kiegészítők megrendelése esetén kérjük, ne felejtse el megemlíteni az alkatrész nevét és a modellt megnevezését.

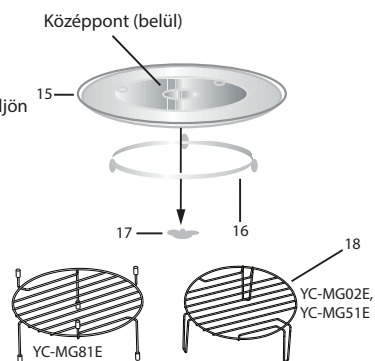

MEGJEGYZÉSEK:

- A hullámvezető-fedőlemez sérülékeny. A sütő belsejének tisztításakor legyen óvatos, nehogy megsértse a fedőlemez.
- Ha fedő nélkül főzött zsíros ételeket, mindig alaposan tisztítsa meg a sütőtérrel és különösen a grill fűtőszálal. Ezeknek a részeknek száraznak és zsirmentesnek kell lenniük. A felgyülemlett zsír túlforrósodhat, füstölhet és lángra kaphat.
- A forgótányért és a gördülő tányértartót mindig megfelelően behelyezve működtesse a sütőt. Ezzel az étel elkészítését is segíti. A rosszul behelyezett forgótányér zöröghet, nem foroghat megfelelően és kárt okozhat a sütőben.
- Főzéshez minden ételt és ételtartó dobozt mindig a forgótányérra kell helyezni.
- A forgótányér az óra járásával azonos és ellentétes irányba is foroghat. A forgási irány változik a sütő minden egyes elindításával. Ez nem befolyásolja a sütés hatékonyságát.



FIGYELMEZTETÉS: Ez a jelölés azt jelenti, hogy használat közben a felület felforrósodhat. Az ajtó, a külső borítás, a sütőtér, a tartozékok és az edények felforrósodnak a sütő használata során. Az égési sérülések elkerülése érdekében mindig használjon vastag konyhai kesztyűt.



VEZÉRLŐPANEL

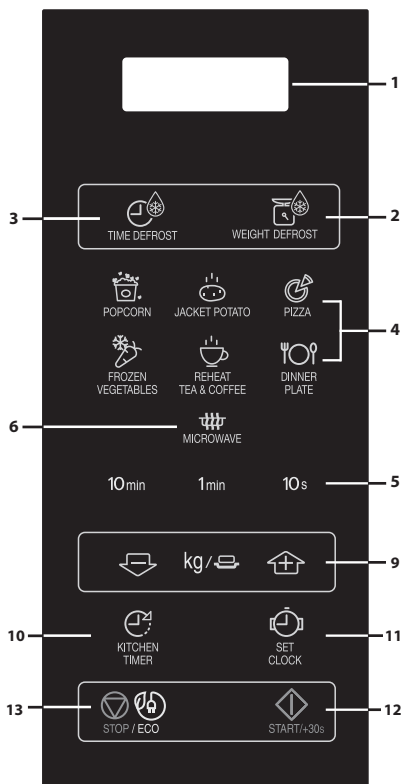

csak mikrohullám

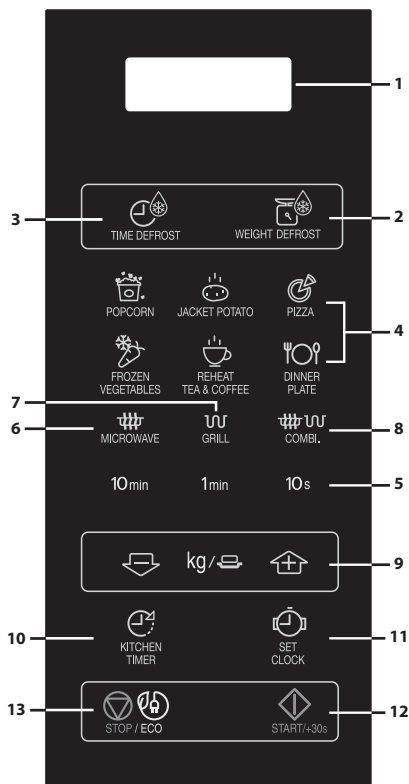

mikrohullám grillel

1. DIGITÁLIS KIJELEZŐ
2. SÚLY ALAPÚ KIOLVASZTÁS gomb
3. IDŐZÍTETT KIOLVASZTÁS gomb
4. AUTO MENÜ gomb
5. IDŐZÍTŐ gombok
6. MIKROHULLÁMÚ TELJESÍTMÉNYSZINT gomb: Nyomja meg a mikrohullámú teljesítményszint kiválasztásához.
7. Combi. gomb
8. Vegyes Grill gomb
9. TÖMEG/ADAG gombok (fel és le)
10. KONYHAI IDŐZÍTŐ gomb: Nyomja meg időzítőként való használathoz vagy programozza be az étel állásidejét.
11. ÓRA BEÁLLÍTÁS gomb
12. START/ ∇ +30mp
13. STOP/ECO gomb



FONTOS BIZTONSÁGI ELŐÍRÁSOK: OLVASSA EL ALAPOSAN ÉS TARTSA MEG KÉSŐBBI HASZNÁLATRA!

Tűzveszély megelőzése

A mikrohullámú sütőt működés közben ne hagyja őrizetlenül. Túlságosan magas teljesítményszint, illetve túlságosan hosszú főzési idő választása esetén az étel túlforrósodhat, és ez tüzet okozhat.

Ezt a sütőt kizárólag pulton való használatra tervezték.

Nem beépíthető!

Ne helyezze a sütőt szekrénybe!

A hálózati csatlakozóaljzat legyen könnyen hozzáférhető, hogy veszély esetén a készüléket könnyen ki lehessen húzni.

Az előírt hálózati feszültség 230 V, 50 Hz, legalább 10 amperes elosztó biztosítókkal, vagy legalább 10 amperes elosztó áramköri megszakítóval.

Javasolt, hogy egy különálló áramkör legyen elkülönítve kifejezetten ennek a készüléknek.

Ne helyezze a sütőt olyan helyre, ahol hő fejlődhet!

Például hagyományos sütő közelébe.

Ne helyezze a sütőt olyan helyre, ahol magas a páratartalom vagy ahol nedvesség gyűlhet össze.

Ne tárolja vagy használja a sütőt szabadtéren, épületen kívül.

Ha füstöt észlel, kapcsolja ki a készüléket vagy húzza ki a csatlakozót a konnektorból és tartsa zárva az



FONTOS BIZTONSÁGI ELŐÍRÁSOK

ajtót, hogy elaludjon az esetlegesen keletkező láng. Csak mikrohullámú sütőben használható edényeket és tárolókat használjon! oldalon talál. Ellenőrizze a konyhai edényeket, hogy használhatók-e mikrohullámú sütőben!

Ha eldobható, műanyagból vagy papírból készült edényt használ, ne hagyja a sütőt őrizetlenül, mert az edények meggyulladhatnak.

Használat után tisztítsa meg a hullámvezető fedőlemezét, a sütőteret, a forgótányért és a tartógörgőt. Ezeknek száraznak és zsírmentesnek kell lenniük. A felgyülemllett zsír túlforrósodhat, füstölhet és lángra kaphat.

Tartsa távol a gyúlékony anyagokat a sütőtől és a szellőzőnyílásoktól.

Ne takarja le a szellőzőnyílásokat.

Távolítsa el az összes fém zárófoliát, drótot stb. az ételről és az étel csomagolásáról. A fémes felületeken képződő szikra tüzet okozhat.

Ne használja a mikrohullámú sütőt olaj melegítésére, illetve olajjal történő sütésre. A hőmérsékletet nem lehet szabályozni, és az olaj lángra lobbanhat.

Pattogatott kukorica készítéséhez kizárólag mikrohullámú sütőhöz való pattogatott kukorica készítő edényt használjon.

Ne tároljon ételt vagy bármi mást a sütő belsejében.

A sütő beindítása után ellenőrizze annak beállításait. Így megbizonyosodhat arról, hogy a sütő a kívánt módon



működik-e.

Fokozatos elővigyázatosságra van szükség a magas cukor- vagy zsírtartalmú ételek (például kolbász, sütemények, karácsonyi puding) készítése vagy melegítése esetén, a túlmelegedés és tűz keletkezésének elkerülése céljából. További tanácsokat a használati útmutatóban talál.

Sérülés kockázatának elkerülése

FIGYELMEZTETÉS:

Ne használja a sütőt, ha sérült, vagy ha hibásan működik. Használat előtt ellenőrizze az alábbiakat:

- a) Ellenőrizze, hogy az ajtó megfelelően záródik-e, hogy egyenesen áll-e, és hogy nincs-e meggyöngyülve.
- b) A pántokat és biztonsági reteszeket: ellenőrizze, hogy nincsenek-e eltörve vagy kilazulva.
- c) Az ajtó tömítéseket és felfekvő felületeiket: ellenőrizze, hogy nem sérültek-e.
- d) A sütőtér belsejét illetve az ajtót: ellenőrizze, hogy nincsenek-e rajtuk horpadások.
- e) A hálózati kábelt és a dugaszt: ellenőrizze, hogy nem sérültek-e.

Ha az ajtó vagy annak tömítése megsérült, ne működtesse a sütőt mindaddig, amíg szakember el nem végzi ezek javítását!

Tilos a sütőt a felhasználónak magának módosítania, illetve javítania! Szakemberen kívül bárki más számára veszélyes bármely olyan szervizelést, vagy javítást eszközölni, amely a mikrohullámú sugárzás ellen védő fedél levételével jár!



FONTOS BIZTONSÁGI ELŐÍRÁSOK

Ne működtesse a sütőt nyitott ajtóval, és ne végezzen semmilyen átalakítást az ajtó biztonsági reteszein. Ne működtesse a sütőt, ha az ajtó tömítések és felfekvő felületeik közé bármilyen tárgy került.

Ne hagyja, hogy zsír vagy szennyeződés gyűljön fel az ajtó tömítéseken és a kapcsolódó alkatrészekben. Tisztítsa meg a sütőt rendszeres időközönként és távolítson el minden ételmaradékot. Tartsa be az "Ápolás és tisztítás" HU-24. oldalon lévő utasításait. Ügyeljen a sütő tisztán tartására! Ellenkező esetben a sütő felülete könnyen megrongálódhat, ami lerövidítheti a készülék élettartamát, és balesetet okozhat.

Szívritmus-szabályzóval élő személyek kérjék ki orvosuk vagy a készülék gyártójának tanácsát a mikrohullámú sütővel kapcsolatos óvintézkedésekről.

Áramütés kockázatának kiküszöbölése

Tilos a készülék külső burkolatát bármilyen okból kifolyólag eltávolítani.

Ne öntsön semmit, illetve ne helyezzen semmilyen tárgyat az ajtó zár nyílásába és a szellőzőnyílásokba. Ha mégis folyadék jutna az említett helyekre, azonnal kapcsolja ki és húzza ki a sütőt, majd hívja a hivatalos SHARP szakszervizt. Ne merítse a hálózati kábelt és a dugaszt vízbe vagy más folyadékba.

Kerülje el, hogy a hálózati kábel az asztal vagy a konyhapult széléről lelógjon.



Tartsa távol a hálózati kábelt forró felületektől, pl. a sütő hátlapjától.

A készüléket és tápkábelét úgy helyezze el, hogy 8 évesnél fiatalabb gyerekek ne érhessék el.

Ne kísérelje meg a sütőtér világítását saját maga kicserélni. Ehhez hívjon a SHARP által felhatalmazott villanszerelőt.

Ha a sütőtér világítása elromlik, értesítse a forgalmazót vagy a hivatalos SHARP márkaszervizt.

Ha a készülék hálózati kábele sérült, speciális kábellel kell helyettesíteni!

A csere műveletét kizárólag a hivatalos SHARP márkaszerviz szakembere végezheti el!

Robbanásszerű szétduzzadás és hirtelen felforrás kockázatának kiküszöbölése:

VIGYÁZAT: A robbanásveszély miatt tilos folyadékot, illetve bármilyen ételt zárt dobozban melegíteni.

A mikrohullámú sütőben melegített italok késleltetve és hirtelen forni kezhetnek, ezért óvatosan nyúljon hozzá azok tárolóedényéhez.

Soha ne tegyen lezárt dobozt a készülékbe. Használat előtt nyissa fel a dobozt, és vegye le a fedelét. A megnövekedett nyomás hatására a lezárt edények még a sütő kikapcsolása után is szétduzzanhatnak.

Legyen óvatos, amikor folyadékot melegít a mikrohullámú sütőben. A buborékok könnyű eltávozását lehetővé tevő, széles nyílású edényt használjon.

Soha ne melegítsen folyadékot szűk nyakú edényben,



FONTOS BIZTONSÁGI ELŐÍRÁSOK

pl. cumisüvegben, mivel a felforrósított edény tartalma szétrobbanhat, és ez égési sérüléseket okozhat.

A forrásban lévő folyadék hirtelen felforrásának, illetve az esetleges leforrázás kockázatának elkerülése érdekében:

1. Ne állítson be túlságosan hosszú melegítési időt!
2. Melegítés és újramelegítés előtt keverje meg a folyadékot.
3. A melegítés ideje alatt célszerű üvegrudat vagy más hasonló (nem fém) eszközt helyezni a folyadékba.
4. A sütési idő lejártával hagyja a folyadékot mintegy 20 másodpercig a mikrohullámú sütőben. Így elkerülheti az esetleges túlmelegítésből fakadó késleltetett, robbanásszerű felforrást.

Tojást soha ne főzzön héjában, és sose melegítsen egész főtt tojást a mikrohullámú sütőben, mivel az akár a melegítést követően is robbanásszerűen szétduzzanhat. Ha fel nem vert tojást főz vagy melegít, akkor a tojás szétduzzadásának megelőzése érdekében szűrje át a sárgáját és a fehérjét. Ha főtt tojást melegít fel mikrohullámú sütőben, akkor előbb hámozza meg és szeletelje fel.

Burgonya, kolbász, gyümölcs és hasonló ételek héját mindig szűrje át főzés előtt, különben szétduzzanhatnak.

Égési sérülések kockázatának elkerülése
FIGYELMEZTETÉS: A cumisüvegek és bébiételes üvegek tartalmát mindig keverje meg vagy rázza

FONTOS BIZTONSÁGI ELŐÍRÁSOK

fel, és fogyasztás előtt ellenőrizze hőmérsékletüket, nehogy égési sérülést okozzon!

Az égési sérülések elkerülése érdekében használjon edényfogót vagy konyhai kesztyűt, amikor az ételt kiveszi a sütőből.

A robbanásszerű felforrás és a forró gőz okozta égési sérülések elkerülése érdekében a tárolóedényeket, a pattogatott kukorica készítő edényt, a főzőtasakokat, stb. mindig arcától és fedetlen kezétől távol nyissa fel.

Az égési sérülések elkerülése érdekében tálalás előtt mindig keverje meg az ételt, és ellenőrizze hőmérsékletét! Különösen ügyeljen a csecsemőknek, gyermekeknek és időseknek adott ételek és italok hőmérsékletére!

A készülék egyes részei felmelegedhetnek használat közben! Gyerekeket ne engedjen a készülék közelébe.

Az edény hőmérséklete nem jelzi pontosan az étel vagy ital hőmérsékletét. Fogyasztás előtt mindig ellenőrizze az étel hőmérsékletét.

A sütő ajtajának nyitásakor mindig álljon hátrébb, nehogy a kiáramló gőz és forró levegő sérülést okozzon.

A gőz távozásának elősegítése, illetve az égési sérülések elkerülése érdekében a töltelékkel sült ételeket szeletelje fel.

Ne engedjen gyerekeket az ajtó közelébe, nehogy megégessék magukat!

Gyermekek általi helytelen használat elkerülése
FIGYELMEZTETÉS: Csak olyan esetben engedélyezze



FONTOS BIZTONSÁGI ELŐÍRÁSOK

8 éves vagy annál idősebb gyermekeknek a sütő felügyelet nélküli használatát, ha előtte megfelelően elmagyarázta nekik a sütő biztonságos használatát, és amennyiben sikerült megértetnie a helytelen használatban rejlő veszélyeket! Ha a készüléket GRILL, VEGYES GRILL és AUTO MENÜ üzemmódban használják, a keletkező hő miatt gyerekek csak felnőtt felügyelete mellett használhatják a sütőt.

A készülék használatát nem ajánljuk a csökkent fizikai, érzékelési és szellemi képességekkel rendelkező személyeknek (ideértve a gyerekeket is), illetve a hasonló készülékek használatában teljességgel járatlan személyeknek - kivéve, ha a készülék fenti személyek általi használatát egy biztonságukért felelős személy felügyeli vagy irányítja.

Gyerekek felügyelet nélkül ne tartózkodjanak a készülék közelében, elkerülve így azt, hogy játszanak a készülékkel.

Tilos az ajtóra függeszkedni, és azon hintázni! Tilos a sütővel úgy játszani, mintha játékszer volna!

A gyermekeknek meg kell tanítani az összes fontos biztonsági előírást: az edényfogók használatát, az ételek fedelének óvatos levételét, valamint azt, hogy különleges figyelmet kell fordítani az olyan csomagolásokra (pl. önmelegedő anyagokra), amelyek az étel ropogósságát biztosítják, mivel ezek nagyon átforrósodhatnak.



További figyelmeztetések

Tilos a sütő bármilyen módon történő átalakítása.

Tilos a sütőt működés közben áthelyezni.

A mikrohullámú sütő élelmiszerek és italok melegítésére szolgál. Étél vagy ruházat szárítása, valamint melegítő párnák, papucskok, szivacsok, nedves ruhák és hasonló tárgyak melegítése sérülést, gyulladást vagy tüzet okozhat. Éttermi vagy laboratóriumi használatra nem alkalmas.

A sütő problémamentes használata és a sérülések elkerülése érdekében

Üres állapotban sose üzemeltesse a sütőt! Ha pirítóedényt vagy önmelegedő anyagú edényt használ, a forgótányér és a gördülő tányértartó hőfeszültségből fakadó megrongálódásának kiküszöbölése végett mindig helyezzen az edény alá egy hőálló szigetelő anyagú tálat pl. porcelántányért! Az edényekhez járó leírásban szereplő előmelegítési időtartamot tilos túllépni!

Tilos a fémből készült edények és evőeszközök használata: ezek visszaverik a mikrohullámokat, és ezáltal elektromos szikra keletkezhet! Tilos konzervdobozt a sütőbe tenni! Csak a sütőhöz készült forgótányért és gördülő tányértartót használja! Ne használja a sütőt forgótányér nélkül!

A forgótányér eltörésének megakadályozása érdekében:

- a) A forgótányér vízzel történő tisztítása előtt hagyja lehűlni a forgótányért!
- b) Ne helyezzen forró ételeket vagy forró edényeket a hideg forgótányérra!



FONTOS BIZTONSÁGI ELŐÍRÁSOK

c) Ne helyezzen hideg ételeket vagy hideg edényeket a forró forgótányérra!

Működés közben ne helyezzen semmit a sütő külső burkolatára.

MEGJEGYZÉS:

Ne használjon műanyag edényt mikrohullámmal történő melegítéshez, ha a sütő a GRILL vagy VEGYES GRILL üzemmód használata után még meleg, mivel az edények megolvadhatnak.

Ne használjon műanyag edényeket a fenti üzemmódoknál, kivéve ha az edény gyártója szerint megfelelőek.

Ha nem tudja biztosan, hogyan kell a sütőt üzembe helyezni, kérjen segítséget szakképzett villanszerelőtől!

Sem a gyártó, sem a forgalmazó nem vállal felelősséget a sütő meghibásodása vagy személyi sérülés esetén, amennyiben nem tartja be az üzembe helyezési eljárás villamosságra vonatkozó pontos utasításait!

A sütő belső falain, az ajtó tömítések és felfekvő felületeik körül előfordulhat pára- és vízcseppképződés. Ez normális jelenség, nem pedig a mikrohullámú sütő szivárgásának vagy meghibásodásának jele.



A jelölés azt jelenti, hogy a felület felforrósodhat használat közben.

ÜZEMBE HELYEZÉS



1. Távolítson el minden csomagolóanyagot a sütőtér belsejéből, és távolítsa el a védőfilmet a mikrohullámú sütő házának felületéről.
2. Ellenőrizze alaposan, hogy van-e a sütőn valamilyen sérülés!
3. Helyezze a sütőt stabil, vízszintes felületre, amely elbírja a készüléket az abba helyezendő legnehezebb étellel együtt. Ne tegye a sütőt szekrénybe.
4. Olyan vízszintes felületet válasszon, ahol elég szabad hely van a szellőzőnyílásoknak. Lásd a képet az első oldalon.

A készülék hátsó felülete falhoz helyezhető.

- Minimális elhelyezési magasság: 85 cm.
- Legalább 20 cm szabad helyet kell hagyni a sütő és a sütővel határos falak vagy tárgyak között.
- A sütő felett hagyjon legalább 30 cm szabad helyet.
- Ne távolítsa el a lábakat a sütő aljáról.
- A ki- és beömlő szellőzőnyílások elzárása károsíthatja a sütőt.
- Helyezze a sütőt a lehető legmesszebb rádió és TV-készülékektől. A mikrohullámú sütő működése interferenciát okozhat a rádió és TV vételben.



ÜZEMBE HELYEZÉS

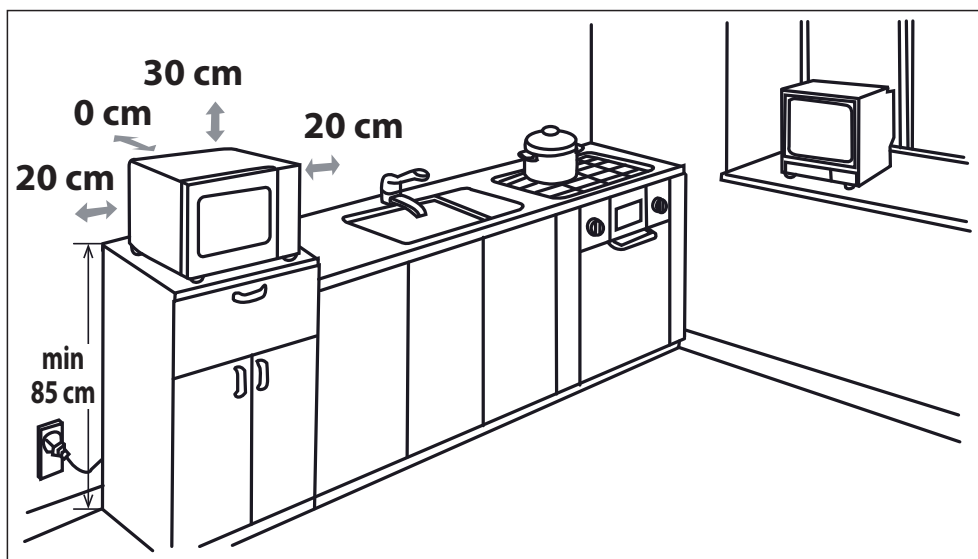

5. Dugja be ütközésig a sütő csatlakozóvilláját egy normál földelt háztartási hálózati csatlakozóaljzatba.

FIGYELMEZTETÉS: Ne helyezze a sütőt olyan helyre, ahol hő, nedvesség vagy pára keletkezik (például hagyományos sütő közelébe), illetve gyúlékony anyagok közelébe (például függöny).

Ne takarja le vagy zárja el a szellőzőnyílásokat.

Ne tegyen tárgyakat a sütő tetejére.

Működés közben vagy közvetlenül utána ne érjen a sütő külsejéhez, mivel forró lehet.

HASZNÁLAT ELŐTT





Dugja be a sütő csatlakozóját. A sütő kijelzőjén a következő jelenik meg: "0:00", és hangjelzés hallható (egyszer).

Ez a modell rendelkezik óra funkcióval és a sütő kevesebb, mint 1,0 W-ot fogyaszt készenléti módban. Az óra beállítását az alábbiakban találja.

AZ ÓRA BEÁLLÍTÁSA



Sütője 24 órás óra móddal rendelkezik.

1. Nyomja meg az **ÓRA BEÁLLÍTÁS** gombot  egyszer és a "00:00" villogni kezd.
2. Nyomja meg az idő gombokat és adja meg a pontos időt. Adja meg az óra értéket a **10 min** gomb segítségével, majd a perc értéket az **1 min** és a **10 s** gombokkal.
3. Nyomja meg a **ÓRA BEÁLLÍTÁS** gombot  az óra beállításának befejezéséhez.

MEGJEGYZÉSEK:

- Ha az órát beállította, a sütővel való főzést követően a kijelzőn a pontos idő látható. Ha nem állította be az órát, a kijelzőn csak ez látható a főzés befejezését követően: "0:00".
- Sütés közben a pontos idő megtekintéséhez nyomja meg a **ÓRA BEÁLLÍTÁS** gombot és a LED kijelzőn megjelenik a pontos idő 2-3 másodpercre. Ez nem befolyásolja a sütést.
- Ha az óra beállítása módban megnyomja a **STOP** gombot, vagy ha 1 perccig nem történik művelet, a sütő visszaáll a korábbi beállításra.
- Áramszünetet követően a kijelzőn "0:00" jelzés villog. Ha főzés közben történik áramszünet, a program törlődik. A beállított pontos idő is törlődik.

MIKROHULLÁMÚ TELJESÍTMÉNYSZINT



Teljesítményszint	Nyomja meg a MIKROHULLÁMÚ TELJESÍTMÉNYSZINT gombot 	Kijelző (Százalék)
MAGAS	x1	100P
	x2	90P
KÖZEPES MAGAS	x3	80P
	x4	70P
KÖZEPES	x5	60P
	x6	50P
KÖZEPES ALACSONY (KIOLVASZTÁS)	x7	40P
	x8	30P
ALACSONY	x9	20P
	x10	10P
	x11	0P

- A sütő 11 teljesítményszinttel rendelkezik.
- A főzés teljesítményszintjének megváltoztatásához nyomja meg a **MIKROHULLÁMÚ TELJESÍTMÉNYSZINT** gombot, amíg a kijelzőn meg nem jelenik a kívánt szint. Nyomja meg a **START** gombot a sütő elindításához.
- Főzés közben a mikrohullámú teljesítményszint ellenőrzéséhez nyomja meg a **MIKROHULLÁMÚ TELJESÍTMÉNYSZINT** gombot. Amíg ujjával nyomva tartja a **MIKROHULLÁMÚ TELJESÍTMÉNYSZINT** gombot, addig látható a teljesítményszint a kijelzőn. Közben a sütő folytatja a visszaszámlálást, habár a kijelző a teljesítményszintet mutatja.
- Ha a "0P" értéket választja, csak a sütő ventilátora működik. Ezt a funkciót a kellemetlen szagok eltávolítására használhatja.

Általános ajánlások:

100P/ 90P - (MAGAS) gyors sütéshez és fellemegetéshez, pl. római tálban főzött ételekhez, forró italokhoz, zöldségekhez, stb. használható.

80P/70P - (KÖZEPES MAGAS) a sűrűbb ételek hosszabb ideig történő főzéséhez használható, pl. sült húskokhoz, fasírhoz, egytálételekhez, valamint az olyan érzékenyebb ételekhez, mint például a piskótátészta. Ezen beállítás mellett az étel egyenletesen sül, anélkül, hogy a szélek mentén odaégne.

60P/ 50P - (KÖZEPES) hagyományosan hosszú főzést igénylő, sűrű ételekhez használható, pl. marhahúsból készült ételekhez (pörkölt, ragu). Alacsony teljesítményszintet választva biztos lehet benne, hogy a hús megpuhul.

40P/ 30P - (KÖZEPES ALACSONY) a fagyasztott ételek egyenletes kiolvasztásához ez a beállítás biztosítja. Ez a megfelelő választás továbbá rizspároláshoz, tésztafőzéshez, illetve túrógombóc, nokedli, vagy tojásos tejsodó készítéséhez.

20P/ 10P - (ALACSONY) lassú kiolvasztáshoz, pl. krémes torták és sütemények esetében.



MANUÁLIS MŰKÖDTETÉS

Az ajtó nyitása:

A sütő ajtajának kinyitásához nyomja meg az ajtónyitó gombot.

A sütő elindítása:

Készítse elő és helyezze az ételt egy megfelelő edényben a forgótányérra vagy helyezze az ételt közvetlenül a forgótányérra. Csatolja be az ajtót, válassza ki a kívánt sütési módot, majd nyomja meg a **START/◇+30mp** gombot. Manuális sütés közben megnövelheti a kívánt főzési időt a **TIME** vagy a **START/◇+30mp** gombok segítségével.

Ha megadta a főzési programot és a **START/◇+30mp** gombot 1 percig nem nyomja meg, a beállítás törlődik.

Ha főzés közben kinyitották a sütő ajtaját, a főzés folytatásához meg kell nyomni a **START/◇+30mp** gombot. Ha helyesen nyomja meg a gombot, a készülék hangjelzést ad.

Használja a **STOP** gombot:

1. Programozás közben a hibás bevitel törlésére.
2. Sütés/főzés közben a sütő ideiglenes leállítására.
3. Főzés/sütés közben a program törléshez nyomja meg kétszer a **STOP** gombot.
4. A gyermekzár beállításához és törléséhez (lásd a HU-20. oldalt).



START/+30s



STOP/ECO



FŐZÉS MIKROHULLÁMMAL



A mikrohullámú sütőjét maximum 99 perc 50 másodpercre (99.50) programozhatja be.

MANUÁLIS FŐZÉS/MANUÁLIS KIOLVASZTÁS

- Adja meg a sütési időt és állítsa be a mikrohullámú teljesítményszintet 10P és 100P közötti értékre sütéshez vagy kiolvasztáshoz (lásd a HU-17 oldalt).
- Ha lehetséges, keverje vagy fordítsa meg az ételt 2 - 3 alkalommal főzés közben.
- Főzés után takarja le az ételt és hagyja állni, ha ez ajánlott.
- Kiolvasztás után takarja le az ételt fóliával és hagyja állni, amíg teljesen ki nem olvad.

Példa:

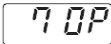
Főzés 2 perc 30 másodpercig 70%-os mikrohullám teljesítményen.

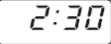
<p>1. Adja meg a teljesítményszintet a MIKROHULLÁMÚ TELJESÍTMÉNSZINT gomb négyszeri megnyomásával a 70P érték beállításához.</p>  x4	<p>2. Adja meg a főzési/sütési időt az 1 min gomb kétszeri megnyomásával, majd a 10 s gomb háromszori megnyomásával.</p>	<p>3. Nyomja meg az START/◇+30mp gombot az időzítő elindításához. (A kijelző elkezdli visszaszámolni a beállított főzési/kiolvasztási időt.)</p>
		

MEGJEGYZÉS:

- Amikor a sütő elindul, a sütőtér lámpája világít és a forgótányér óra járásával egyező vagy ellentétes irányba forog.
- Ha főzés/kiolvasztás közben kinyitja az ajtót például megkeverni vagy megfordítani az ételt, a kijelzőn látható főzési idő automatikusan megáll. A főzési/kiolvasztási idő visszaszámlálása folytatódik, ha becsukja az ajtót és a **START** gombot megnyomja.
- Ha a főzés/kiolvasztás véget ért, nyissa ki az ajtót vagy nyomja meg a **STOP** gombot és az óra újra megjelenik a kijelzőn (feltéve ha korábban beállította).
- Főzés/sütés közben a teljesítményszint megállapításához nyomja meg a **MIKROHULLÁMÚ TELJESÍTMÉNSZINT** gombot. Amíg ujja a **MIKROHULLÁMÚ TELJESÍTMÉNSZINT** gombon van, addig látható a kijelzőn a teljesítményszint.

FONTOS

- Csukja be az ajtót főzés/kiolvasztás után. Kérjük, vegye figyelembe, hogy a világítás bekapcsolva marad, ha az ajtó nyitva van. Ennek biztonsági oka van és arra emlékeztet, hogy az ajtót csukja be.
- Ha az ételt a szokásos időn túl (lásd az alábbi táblázatot) ugyanazzal a móddal főzi, a sütő biztonsági mechanizmusa automatikusan működésbe lép. Csökken a mikrohullámú teljesítményszint vagy a grill fűtőszál ki- és bekapcsol.

Főzési mód	Normál időtartam
Mikrohullám 100 P	30 perc
Grillezés*	Szakaszos üzemelés, hőmérséklet szabályozott
Vegyes grill mód*	99 perc 50 másodperc

GRILLEZÉS/VEGYES GRILLEZÉS*







1. CSAK GRILLEZÉS MÓD

A sütőtér felső részében található grill csak egy teljesítményszinttel rendelkezik. A grill működését segíti a forgótányér, ami forgásával biztosítja az egyenletes barnulást. Használja a rácsot kisebb ételek grillezéséhez, mint bacon szalonna, sonka, teasütemények. Az ételt közvetlenül, vagy egy hőálló edénybe/tányérra rakva helyezheti a rácsra.

Példa:

20 perces grillezés a **GRILL** gomb használatával.

<p>1. Nyomja meg egyszer a GRILL gombot.</p> <p> x1</p> <p></p>	<p>2. Adja meg a kívánt melegítési időt a 10 min gomb kétszeri megnyomásával.</p> <p></p>	<p>3. Nyomja meg az START/⟳+30mp gombot a grillezés elindításához. (A kijelző elkezd visszaszámolni a beállított grillezési időt.)</p> <p></p>
--	---	--

2. VEGYES GRILL MÓD

VEGYES GRILL funkció a mikrohullámú és a grill módot együtt használja. **VEGYES** azt jelenti, hogy a főzés a mikrohullámú energia és a grill váltakozó használatával történik.

A mikrohullámú energia és a grill együttes használata lerövidíti a főzési időt és ropogós, megpirult ételeket eredményez. Kétféle módon használhatja a funkciót:

1. MÓD (Kijelző: C-1)





A főzési idő 55%-ban mikrohullámú energiát, 45%-ban grillt használ. Halakhoz és csöben sült ételekhez használja.

2. MÓD (Kijelző: C-2)

A főzési idő 36%-ban mikrohullámú energiát, 64%-ban grillt használ. Puding omlettek és baromfi elkészítéséhez használja.

Példa:

Főzés 15 percig a **VEGYES GRILL** használatával, a főzési idő 55%-ban mikrohullámot használva és 45%-ban grillezve (C-1).

<p>1. Nyomja meg egyszer a GRILL gombot.</p> <p> x1</p> <p></p>	<p>2. Adja meg a kívánt melegítési időt a 10 min gomb egyszeri és az 1 min gomb ötszöri megnyomásával.</p> <p></p>	<p>3. Nyomja meg az START/⟳+30mp gombot a főzés elindításához. (A kijelző elkezd visszaszámolni a beállított főzési időt.)</p> <p></p>
--	---	--

MEGJEGYZÉSEK GRILLEZÉSHEZ és VEGYES GRILLEZÉSHEZ:

- Nem szükséges előmelegíteni a grill fűtőszálat.
- Ha mély edényben grillezi az ételt, helyezze a forgótányérra.
- A grill mód első használatakor füstöt vagy égett szagot tapasztalhat. Ez a jelenség normális és nem a sütő hibás működésének a jele. A probléma elkerülése érdekében a sütő első használatakor működtesse 20 percig a grill funkciót étel behelyezése nélkül.

FONTOS: Használat közben nyissa ki az ablakot vagy kapcsolja be a konyhai elszívót, hogy a füst vagy a szagok eltávozhassanak.

MEGJEGYZÉS: A grill funkció használatakor a grill funkció rendszeres időközönként be- és kikapcsol az esetleges túlmelegedés megelőzése érdekében.



FIGYELMEZTETÉS: Az ajtó, a külső borítás, a sütőtér és a tartozékok működés közben nagyon felmelegedhetnek. Az égési sérülések elkerülése érdekében mindig használjon vastag konyhai kesztyűt.

* - Csak a grill funkcióval rendelkező modelleken.



TOVÁBBI HASZNOS FUNKCIÓK

1. FŐZÉSI MÓDOK KOMBINÁLÁSA

Ezzel a funkcióval 2 különböző fázisban süthet, amely lehet a sütési idő manuális beállítása és üzemmódja, illetve az idő vagy tömeg alapján történő kiolvasztás. A beprogramozást követően nem kell beavatkozni a sütési műveletbe, mivel a sütő automatikusan továbblép a következő fázisba. A hangjelzés még egyszer hallható az első fázis után.

Megjegyzés: Automatikus menü nem állítható be a többszakaszos főzéshez.

Példa: Ha 5 percig szeretné kiolvasztani az ételt, majd 7 percig 80P szinten mikrohullámmal sütni. A következő lépéseket kell tennie:

1. Nyomja meg a **IDŐZÍTETT KIOLVASZTÁS** gombot egyszer, a LED kijelzőn megjelenik a dEF2 jelzés.
2. Adja meg a főzési időt az **1 min** gomb ötszöri megnyomásával.
3. Adja meg a teljesítményszintet (80P) a **MIKROHULLÁMÚ TELJESÍTMÉNYSZINT** gomb háromszori megnyomásával.
4. Adja meg a főzési időt az **1 min** gomb hétszöri megnyomásával.
5. Nyomja meg egyszer az **START** gombot a főzés elindításához.

2. +30mp FUNKCIÓ (Auto-start)

A +30mp gomb segítségével működtetheti az alábbi két funkciót:

- a. Azonnali indítás:** Azonnal elindíthatja a főzést 100 P mikrohullámú teljesítményszinten 30 perces időtartamban a +30mp gomb megnyomásával.
- b. A főzési időtartam megnövelése:** Megnövelheti a főzés időtartamát manuális vezérlésű főzés, időzített kiolvasztás és auto menü műveletek közben 30 másodperces időközökkel, ha megnyomja a +30mp gombot a sütő működése közben. Megnövelheti a kívánt főzési időt az IDŐ gombok ("10min", "1min", "10s") megnyomásával is. Súly alapú kiolvasztás közben a főzési idő nem növelhető meg.





MEGJEGYZÉS: A főzési idő maximum 99 perc 50 másodpercre növelhető meg.

3. KONYHAI IDŐZÍTŐ FUNKCIÓ:

Használhatja a konyhai időzítőt olyankor is, amikor nem használja a mikrohullámú sütés funkciót. Például a hagyományos tűzhelyen történő főtt tojás készítése közben vagy a megfőzött/kiolvasztott étel állási idejének méréséhez.

Példa:

Az időzítő beállítása 5 percre.

<p>1. Nyomja meg egyszer a KONYHAI IDŐZÍTŐ gombot.</p> 	<p>2. Adja meg a kívánt időt az 1 min gomb ötszöri megnyomásával.</p>	<p>3. Nyomja meg a START/  +30mp gombot az időzítő elindításához.</p>	<p>4. Ellenőrizze a kijelzőt. (A kijelző visszaszámol a megadott sütési/kiolvasztási idő alatt.)</p>
--	--	--	---

Ha az időzítő beállított ideje lejárt, a készülék 5 hangjelzést ad és a LED kijelző a pontos időt mutatja.

Maximum 99 perc, 50 másodpercig terjedő időt adhat meg. Visszaszámlálás közben a KONYHAI IDŐZÍTŐ törléséhez egyszerűen nyomja meg a **STOP** gombot.

Megjegyzés: A KONYHAI IDŐZÍTŐ funkció nem használható a készülékkel történő főzés közben.

4. GYERMEKZÁR:

Használja a sütő kisgyerekek általi, felügyelet nélküli használat elkerülése érdekében.

a. A GYERMEKZÁR beállítása:

Tartsa lenyomva 3 másodpercig a STOP gombot. Egy hosszú hangjelzést hall és a kijelzőn „LOC” felirat jelenik meg. A sütő GYERMEKZÁR módba kapcsol. Ebben a módban a kijelzőn az óra jelenik meg. Ha valamelyik gombot megnyomják vagy az ajtót kinyitják, tíz másodpercig „LOC” felirat látható.

b. A GYERMEKZÁR törlése:

Tartsa lenyomva a STOP gombot 3 másodpercig, amíg egy hosszú hangjelzést nem hall.

5. ECO MÓD:

Készenléti módban nyomja meg egyszer az "ECO" gombot, a LED-es kijelző kikapcsol és a mikrohullámú sütő ECO (takarékos) üzemmódba lép. Bármilyen művelettel újra bekapcsolhatja a LED-es kijelzőt, és a mikrohullámú sütő visszalép a készenléti üzemmódba.





IDŐZÍTETT KIOLVASZTÁS ÉS SÚLY ALAPÚ KIOLVASZTÁS

1. IDŐ ALAPÚ KIOLVASZTÁS

A funkció az ételek gyors kiolvasztását teszi lehetővé. Az étel típusának megfelelően Ön adhatja meg a megfelelő kiolvasztási

időt. Kövesse az alábbi példát a funkció működésének megismeréséhez. Időtartam: 0:10 – 99:50.

Példa: Az étel 10 perces kiolvasztása.

<p>1. Válassza ki a programot a IDŐZÍTETT KIOLVASZTÁS gomb egyszerű megnyomásával.</p>  x1	<p>2. Adja meg a főzés/sütés idejét a 10 min gomb egyszerű megnyomásával.</p>	<p>4. Nyomja meg a START/◊ +30mp gombot a kiolvasztás elindításához.</p>
<p>a kijelzőn látható: <input type="text" value="dEF2"/></p>		

Megjegyzések az időzített kiolvasztás funkcióhoz:

- A főzés befejeztével 5 hangjelzést ad és a LED kijelző a pontos időt mutatja (ha korábban beállította). Ha nem állította be az órát, a kijelzőn csak ez látható a főzés befejezését követően: "0:00".
- A funkciók beállított mikrohullámú teljesítményszintje 30P, amit nem lehet megváltoztatni.



2. SÚLY ALAPÚ KIOLVASZTÁS

A mikrohullámú sütő előre programozott idő és teljesítményszintjének köszönhetően a következő ételek egyszerűen kiolvaszthatók: sertés, marha és csirke. Az ételek tömege 0,1 kg-tól 2 kg-ig állítható 0,1 kg-os lépésekben.

A funkciók használatához kövesse az alábbi példát.

Példa: 1,2 kg rostélyos kiolvasztása a SÚLY ALAPÚ KIOLVASZTÁS használatával.

Helyezze a húst egy lapos edényben vagy a mikrohullámozható kiolvasztó rácson a forgótányérra.

<p>1. Válassza ki a programot a SÚLY ALAPÚ KIOLVASZTÁS gomb egyszerű megnyomásával.</p>  x1	<p>2. A SÚLY/ADAG gombokkal állítsa be az étel súlyát, amíg a kívánt érték meg nem jelenik a kijelzőn</p>	<p>3. Nyomja meg a START/◊+30mp gombot a főzés elindításához. (A kijelző elkezd visszazámolni a beállított kiolvasztási időt.)</p>
<p>a kijelzőn látható: <input type="text" value="dEF1"/></p>	<p>kg/   kijelző: <input type="text" value="1.2"/></p>	

Fagyasztott ételek kiolvasztása -18°C-ról történik.

MEGJEGYZÉSEK SÚLY ALAPÚ KIOLVASZTÁSHOZ:



- Az ételek lefagyasztása előtt ellenőrizze, hogy kellően frissek és jó minőségűek-e.
- Az étel tömegét kerekítse fel a legközelebbi egész 0,1 kg-ra. Például 0,65 kg-ot 0,7 kg-ra.
- Ha szükséges, takarja le a hús egyes kis részeit alufólia darabokkal. Így megakadályozhatja, hogy ezek a részek felmelegedjenek a kiolvasztás során. Győződjön meg róla, hogy az alufólia darabok nem érnek a sütő falához.

AUTO MENÜ MŰVELET



Az **AUTO MENÜ** gombok automatikusan megállapítják a helyes főzési módot (bővebb részletek a HU-4 és HU-22 oldalon). Kövesse az alábbi példát a funkció működésének megismeréséhez.

Példa: Két héjában főtt krumpli (0,46 kg) elkészítése az AUTO MENÜ funkcióval.

<p>1. Válassza ki a szükséges menüt a Héjában főtt krumpli gomb egyszerű megnyomásával.</p>  x1	<p>2. Nyomja meg a SÚLY/ADAG FEL/LE gombokat vagy folytassa a Héjában főtt krumpli gomb megnyomásával a kívánt burgonya darabszám kiválasztásával (max. 3 darab).</p>	<p>3. Nyomja meg a START/◊+30mp gombot a főzés elindításához. (A kijelző elkezd visszazámolni a beállított főzési időt.)</p>
<p>a kijelzőn látható: <input type="text" value="1"/></p>	<p>kg/   kijelző: <input type="text" value="2"/></p>	

MEGJEGYZÉSEK:

- Az étel súlya vagy mennyisége beállítható a SÚLY/ADAG FEL/LE gombokkal. Adja meg az étel súlyát. Ne számolja az étel súlyához az edény súlyát.
- A HU-22. oldalon található AUTOMATIKUS MENÜ táblázatban megadott ételek tömegével többé-kevésbé megegyező tömegű/mennyiségű ételekhez manuális programokat használjon.



AUTOMATA PROGRAMOK TÁBLÁZAT

Automata program	SÚLY/ ADAG / EDÉNY	Elkészítés
Popcorn	0,5 kg, 0,1 kg	Helyezze a popcornos zacskót közvetlenül a forgótányérra. (Kérjük, olvassa el az alábbi megjegyzést: Fontos információk a Mikrohullámú Popcorn funkcióról)
Héjában főtt krumpli	1, 2, 3 burgonya (darab) 1 burgonya = kb. 0,23 kg (kezdeti hőmérséklet 20°C)	Azonos méretű, kb. 230 g súlyú burgonyákat használjon. Szurkálja meg az egyes krumpli darabokat és helyezze a forgótányér szélére őket. A főzés felénél fordítsa meg és rendezze át őket. Tálalás előtt 3 - 5 perccig hagyja állni őket.
Pizza	0,1 kg, 0,2 kg, 0,4 kg (kezdeti hőmérséklet 5°C) Tányér	Helyezze a pizzát a tányéron a forgótányér közepére. Ne fedje be!
Fagyasztott zöldségek pl: kelbimbó, zöldbab, zöldborsó, zöldségkeverék, brokkoli	0,15 kg, 0,35 kg, 0,5 kg (kezdeti hőmérséklet -18°C) Tál és fedő	Helyezze a zöldségeket egy megfelelő edénybe. Adjon hozzá vizet (100 grammonként 1 evőkanállal), fedje be az edényt és helyezze a forgótányérra. A főzési idő felénél és főzés után keverje meg.
TEA és kávé felmelegítése (120 ml/ csésze)	1, 2, 3 (kezdeti hőmérséklet 5°C) Csésze	Helyezze a csésze(ke)t a forgótányérra. Melegítés után keverje meg az italt.
Egytálétel	0,25 kg, 0,35 kg, 0,5 kg (kezdeti hőmérséklet 5°C) Tányér	Helyezze a tányért a forgótányér közepére. Ne fedje be! Főzés után keverje meg.

Megjegyzések:

- A végső hőmérséklet függ a kezdeti hőmérséklettől. Ellenőrizze, hogy az étel elég meleg lett-e. Ha szükséges, megnövelheti manuálisan a főzési időt.
- Az automata főzés funkció használata során az eredmény olyan változóktól függ, mint például az étel alakja és mérete, és az Ön személyes ízlése a főzési eredmény tekintetében. Ha nem elégedett a program eredményével, kérjük, állítsa be a főzési időt igényeinek megfelelően.

Fontos információ a Mikrohullámú Popcorn funkcióról:

1. 1 gramm popcorn elkészítések ajánlott a melegítés előtt a zacskó mind a négy sarkát háromszögben behajtani. A jobb oldalt látható képen bemutatott módon.
2. Amikor/Ha felpuffad a popcornos zacskó és nem forog tovább megfelelően, kérjük, nyomja meg egyszer a STOP gombot, nyissa ki az ajtót, és igazítsa el a zacskót az egyenletes átmelegedés érdekében.

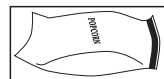

A SÜTŐBEN HASZNÁLHATÓ EDÉNYEK



Ételek mikrohullámú sütőben történő főzéséhez/kiolvasztásához a mikrohullámú energiának át kell tudnia hatolni a tároló edényen és át kell járnia az ételt. Ezért fontos a megfelelő edény megválasztása.

A kerek/ovális edények előnyösebbek, mint a szögletes/téglalap alakú edények, mivel az étel a sarkokban túlfőhet. Számos különböző edényt használhat, melyeket az alábbi listában is megtalál.

Edények	Mikrohullám biztos	Grill:	Grill:
Alumínium fólia Fóliából készült edény	✓ / ✗	✓	Kis darab alufólia darabok használhatók az étel lefedésére túlmelegedés ellen. A fólia darabok legalább 2 cm távolságra legyenek a sütő falától, mivel szikrázást okozhatnak. Nem javasolt fóliából készült edények használata, hacsak a gyártó nem javasolja, pl. Microfoil®. Mindig pontosan tartsa be az utasításokat.
Pirítóedények	✓ / ✗	✗	Mindig kövesse a gyártó utasításait. Ne lépje túl a megadott melegítési időtartamokat. Legyen fokozottan óvatos, mivel az edények felforrósodhatnak.
Porcelán és kerámia edények	✓ / ✗	✗	Porcelán edények, agyagedények, mázas köedények általában használhatók, kivéve a fém díszítéssel ellátottakat.
Üvegedények pl. Pyrex®	✓	✓	Óvatosan kell eljárni kristály és más finom üvegedény használatakor, mivel ezek eltörhetnek vagy elrepedhetnek, ha hirtelen melegítik fel őket.
Fém	✗	✓	Fém edények használata nem javasolt, mivel szikra keletkezhet, ami tüzet okozhat.
Műanyag/Polisztiirén pl. gyorsétel csomagolás	✓	✗	Néhány edény magas hőmérsékleten deformálódhat, megolvadhat vagy elszíneződhet.
Mikrózható fólia	✓	✗	A fólia ne érjen az ételhez. Először szűrje át a felszínét, hogy a felgyülemlett gőz eltávozhasson.
Fagyasztó/sütőtásakok	✓	✗	Át kell szűrni a felszínét, hogy a gőz eltávozhasson. Győződjön meg róla, hogy a tasak mikrohullámzóható!
Papírtányérok/poharak és konyhai papír	✓	✗	Ne használjon műanyag vagy fém záratokat, mert megolvadhatnak vagy lángra kaphatnak a szikrák miatt!
Fa tárolók	✓	✗	Csak melegítéshez vagy a lecsapódott pára felitatásához használja. Óvatosan kell eljárni, mivel a túlmelegítés tüzet okozhat.
Újrahasznosított papír és újságpapír	✗	✓	Mindig felügyelje a sütő működését, ha ezeket az anyagokat használja, mivel a túlmelegedés tüzet okozhat. Tartalmazhat fémszármarékokat, ami szikrákat kelthet és tüzet okozhat.



FIGYELMEZTETÉS: Ha eldobható, műanyagból vagy papírból készült edényt használ, ne hagyja a sütőt őrizetlenül, mert az edények meggyulladhatnak.



KARBANTARTÁS ÉS TISZTÍTÁS

VIGYÁZAT: A SÜTŐ EGYETLEN RÉSZÉNEK TISZTÍTÁSÁHOZ SE HASZNÁLJON KERESKEDELMI FORGALOMBAN KAPHATÓ SÜTŐTISZTÍTÓT, GŐZBOROTVÁT, SÚROLÓSZERT, ERŐS TISZTÍTÓSZERT VAGY BÁRMILYEN SZERT, AMI NÁTRIUM-HIDROXIDOT TARTALMAZ. NE HASZNÁLJON DÖRZSSZIVACSBOT A SÜTŐ EGYETLEN RÉSZÉN SEM.

Tisztítás előtt győződjön meg róla, hogy a sütő belseje, az ajtó, a sütő külseje és a tartozékok teljesen lehűltek. RENDSZERESEN TISZTÍTSA MEG A SÜTŐT ÉS TÁVOLÍTSA EL A LERAKÓDOTT ÉTELMARADÉKOKAT. A sütőt tartsa tisztán, hogy felülete ne károsodjon, mert ez negatív hatással lehet a készülék élettartamára, valamint veszélyeztetheti a biztonságot.

MEGJEGYZÉS: Főzés közben a pára kicsapódhat a sütőtér belsejében, a sütőtér felületén és az ajtón. A kicsapódás mértéke függ a sütő felületének hőmérsékletétől és a mikrohullámú étel nedvességtartalmától. A főzés befejezése után az ezen a felületeken összegyűlt nedvességet egy puha, nedvszívó ruhával törölje le.

A sütő külseje

A sütő külseje könnyen lemosható enyhén szappanos vízzel. A szappant minden esetben törölje le nedves kendővel, majd a készülék külsejét puha törölőruhával törölje szárazra.

Vezérlőlap

Tisztítás előtt a vezérlőpanel kikapcsolásához nyissa ki a készülék ajtaját! A sütő vezérlőgombjainak tisztítását óvatosan végezze! A vezérlőpanelt tiszta vízzel megnedvesített kendővel óvatosan törölje tisztára! Ne használjon sok vizet! Ne használjon semmiféle vegyi anyagot vagy súrolószert!

A sütő belseje

1. A kifröccsent zsírfoltokat és folyadékot nedves, puha kendővel vagy szivaccsal tisztítsa le minden egyes használat után, amíg a sütő még meleg. A makacsabb foltokhoz használjon enyhe szappant. Ezeket többször törölje át nedves kendővel, amíg az összes szennyeződést nem sikerül eltávolítania. A lerakodott szennyeződések túlmelegedhetnek és füstölni kezdenek vagy kigyulladhatnak, illetve szikrázhatnak. Ne vegye ki a hullámvezető-fedőlemezt.

2. Ügyeljen arra, hogy se szappanos lé, se víz ne kerüljön a kis szellőzőnyílásokba, mivel ez tönkretelheti a sütőt.

3. Ne használjon tisztítósprayt a sütő belsejének tisztításához.

4. A grill használatával melegítse fel rendszeresen sütőjét és melegítse a sütőt a grill segítségével étel behelyezése nélkül 20 percig. A visszamaradt ételmaradék vagy a kifröccsent zsiradék füstöt vagy kellemetlen szagot okozhat.

Tartsa mindig tisztán a hullámvezető-fedőlemezt!

A hullámvezető-fedőlemez érzékeny anyagból készült és óvatosan kell tisztítani (kövesse a fenti, tisztításra vonatkozó útmutatásokat).

MEGJEGYZÉS: Ha túlzottan benedvesíti a hullámvezető-fedőlemezt, az a részegység károsodásához vezethet.

A hullámvezető-fedőlemez elhasználandó alkatrész és ha nincs rendszeresen megtisztítva, akkor ki kell cserélni.

Tartozékok

A tartozékokat (forgótányért, gördülő tányértartót, rácsot) enyhén mosószeres folyadékban mossa le és szárítsa meg. A tartozékok mosogatógépben is moshatók.

Ajtó

Puha, nedves kendővel rendszeresen távolítsa el az összes szennyeződést az ajtó mindkét feléről, az ajtó tömítéseiből és az ajtóval érintkező felületekről! Ne használjon dörzsölő hatású tisztítószereket!

MEGJEGYZÉS: Ne használjon gőzborotvát.

Tisztítási javaslatok - Sütője egyszerűbb tisztításához:

Tegyen egy fél citromot egy tálba, adjon hozzá 300 ml (1/2 pint) vizet, majd melegítse 100%-on 10-12 percig.

Törölje tisztára a sütőt egy puha, száraz kendővel.

**Atenție:**

Produsul dumneavoastră este marcat cu acest simbol.

Simbolul indică faptul că produsele electrice și electronice uzate nu trebuie amestecate cu deșeurile menajere.

Pentru aceste produse există un sistem de colectare separat.

A. Informații pentru utilizatori privind casarea (gospodării)

1. În Uniunea Europeană

Atenție: Dacă doriți să aruncați acest dispozitiv, acesta nu poate fi tratat ca un reziduu menajer!

Echipamentele electrice și electronice uzate trebuie tratate separat și în concordanță cu legislația în vigoare referitoare la tratarea, recuperarea și reciclarea corespunzătoare a echipamentelor electrice și electronice uzate. După implementarea în țările membre, gospodăriile din Uniunea Europeană pot returna gratuit echipamentele electrice și electronice uzate la punctele adecvate de colectare*.

În unele țări*, produsele uzate pot fi preluate gratuit de furnizorul local în momentul cumpărării unui produs nou similar.

*) Pentru mai multe detalii, vă rugăm să contactați autoritățile locale.

Dacă echipamentul dumneavoastră electronic sau electric uzat are baterii sau acumulatori, vă rugăm să le tratați separat conform cerințelor locale. Prin tratarea corectă a acestui produs ajutați ca deșeurile să se aplice tratamentul necesar, să fie recuperat sau reciclat. În acest mod ajutați la prevenirea potențialelor efecte negative asupra mediului sau a sănătății oamenilor, care ar putea apărea prin tratarea necorespunzătoare a deșeurilor.

2. În alte țări din afara UE

Dacă doriți să eliminați acest produs, vă rugăm să contactați autoritățile locale și să întrebați care este modul corect de tratare.

Pentru Elveția: echipamentele electrice sau electronice uzate pot fi returnate gratuit furnizorului, chiar dacă nu cumpărați un produs nou. Lista punctelor de colectare poate fi găsită la adresa www.swico.ch sau www.sens.ch.

B. Informații despre aruncare pentru Întreprinderi

1. În Uniunea Europeană

Dacă acest produs este utilizat în scopuri de afaceri și doriți să-l eliminați:

Vă rugăm să contactați furnizorul SHARP, care vă va informa despre modul de preluare a produsului. Uneori, această preluare se face contra cost. Produsele mici (și în cantități mici) pot fi preluate de punctele locale de colectare.

Pentru Spania: Vă rugăm să contactați sistemul de colectare stabilit sau autoritățile locale pentru preluarea produselor uzate.

2. În alte țări din afara UE

Dacă doriți să eliminați acest produs, vă rugăm să contactați autoritățile locale și să întrebați care este modul corect de tratare.



CUPRINS

Manual de utilizare

INFORMAȚII DESPRE TRATAREA CORESPUNZĂTOARE A DEȘEURILOR.....	1
CUPRINS.....	2
SPECIFICAȚII.....	2
CUPTORUL ȘI ACCESORIILE.....	3
PANOUL DE COMANDĂ.....	4
INSTRUCȚIUNI DE SIGURANȚĂ IMPORTANTE.....	5-14
INSTALARE.....	15-16
ÎNAINTE DE UTILIZARE.....	17
SETAREA CEASULUI.....	17
NIVELUL DE PUTERE AL MICROUNDELOR.....	17
UTILIZAREA MANUALĂ.....	18
GĂTIREA LA MICROUNDE.....	18
GĂTIREA GRILL / GĂTIREA MIXTĂ CU GRILL.....	19
ALTE FUNCȚII COMODE.....	20
FUNCȚIA DE DECONGELARE RAPIDĂ ȘI DE DECONGELARE AUTOMATĂ.....	20
FUNCȚIA MENU AUTOMAT.....	21
TABEL MENU AUTOMAT.....	22
VASE ADECVATE.....	23
ÎNȚEȚINERE ȘI CURĂȚARE.....	24



SPECIFICAȚII

Denumire model	YC-MS02E	YC-MG02E	YC-MS51E	YC-MG51E	YC-MG81E
Tensiune c.a.	230 V, 50 Hz monofazic				
Siguranțe / întrerupător de circuit	10 A	10 A	10 A	10 A	10 A
Putere c.a. necesară: Microunde	1270 W	1270 W	1450 W	1450 W	1450 W
Putere de ieșire: Microunde	800 W	800 W	900 W	900 W	900 W
Grătar		1000 W		1000 W	1100 W
	Standby	< 1,0W	< 1,0W	< 1,0W	< 1,0W
	Mod economisire energie	< 0,5W	< 0,5W	< 0,5W	< 0,5W
Frecvență microunde	2450 MHz*	2450 MHz*	2450 MHz*	2450 MHz*	2450 MHz*
Dimensiuni exterioare (lățime) x (înălțime) x (adâncime) mm	440 x 258 x 324	440 x 258 x 324	513 x 306 x 394	513x 306 x 394	512 x 300 x 396
Dimensiuni interior cuptor (L) x (l) x (A)** mm	306 x 205 x 304	306 x 205 x 304	328 x 206 x 368	328 x 206 x 368	348 x 240 x 356
Capacitatea cuptorului	20 litri**	20 litri**	25 litri**	25 litri**	28 litri**
Platou rotativ	ø 255 mm	ø 255 mm	ø 315 mm	ø 315 mm	ø 315 mm
Greutate	aprox. 11,3 kg	aprox. 11,9 kg	aprox. 14,5 kg	aprox. 15,4 kg	aprox. 15,8 kg
Lampa cuptorului	25 W	25 W	25 W	25 W	25 W

* - Acest produs respectă cerințele standardului european EN55011.

În conformitate cu acest standard, produsul este clasificat drept echipament din Clasa B Grup 2. Echipament din Grupul 2 înseamnă că echipamentul generează intenționat energie cu frecvență radio sub formă de radiații electromagnetice pentru încălzirea alimentelor.

Echipament din Clasa B înseamnă că acesta este destinat uzului casnic.

** - Capacitatea internă este calculată prin măsurarea lungimii, adâncimii și înălțimii maxime. Capacitatea actuală pentru alimente este mai mică.

DATORITĂ POLITICII DE ÎMBUNĂȚĂIRE CONTINUĂ, NE REZERVĂM DREPTUL DE A MODIFICA PROIECTUL ȘI SPECIFICAȚIILE FĂRĂ UN ANUNȚ PREALABIL.

CUPTORUL ȘI ACCESORIILE



CUPTORUL

1. Ușa
2. Balamale
3. Lampa cuptorului
4. Capacul ghidajului de unde (NU SCOATEȚI!)
5. Panoul de comandă
6. Dispozitiv fixare
7. Încuietori
8. Cavitare cuptor
9. Garnituri de etanșare și suprafețe de etanșare
10. Încuietori de siguranță pentru ușă
11. Orificii de ventilare
12. Carcasa exterioră
13. Cablu de alimentare
14. Butonul de deschidere a ușii

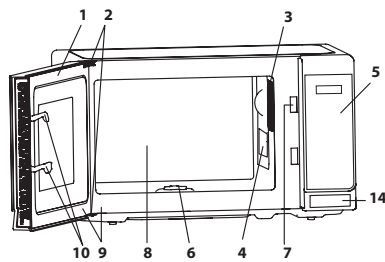

ACCESORIILE:

Verificați dacă următoarele accesorii au fost livrate:

15. Platou rotativ (sticlă)
16. Suport platou rotativ
17. Dispozitiv fixare
18. Raft (numai pentru modelele cu grill)

- Amplasați suportul platoului rotativ pe partea centrală a bazei cuptorului astfel încât acesta să se rotească liber în jurul dispozitivului de fixare. Apoi, așezați platoul rotativ pe suportul platoului rotativ astfel încât acesta să se fixeze bine pe suport.
- Pentru a evita avarierea platoului, asigurați-vă că vasele și recipientele sunt ridicate uniform de pe marginea platoului atunci când sunt scoase din cuptor.
- Raftul este proiectat pentru a fi utilizat numai împreună cu cuptoare cu grătar. Nu utilizați raftul când utilizați funcția microunde.
- Pentru utilizarea raftului, consultați secțiunile pentru grătar de la pagina RO-19.

Nu atingeți niciodată grătarul când acesta este fierbinte.

NOTĂ: atunci când comandați accesorii, precizați două informații: numele părții componente și numele modelului.

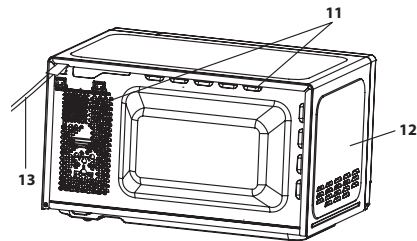

Ax central (interior)

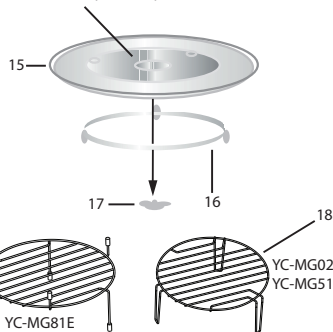

OBSERVAȚII:

- Capacul ghidajului de unde este fragil. Interiorul cuptorului trebuie curățat cu mare grijă pentru a nu avaria unitatea.
- După ce gătiți mâncăruri grase fără capac, întotdeauna curățați bine cavitatea și mai ales elementul de încălzire a grilului, acestea trebuind să fie uscate și fără grăsime. Grăsimea acumulată se poate supraîncălzi și fumegea sau chiar lua foc.
- Utilizați cuptorul numai cu platoul rotativ și cu suportul platoului fixate corect. Dacă platoul rotativ nu a fost fixat bine, acesta se poate balansa sau se poate opri din rotire, ceea ce poate duce la avariarea cuptorului.
- Când gătiți, toate alimentele și recipientele cu alimente se vor amplasa întotdeauna pe platoul rotativ.
- Platoul rotativ se poate roti în direcția acelor de ceasornic sau invers. Direcția de rotire se poate schimba la fiecare pornire a cuptorului. Acest lucru nu afectează performanța aparatului.



AVERTIZARE:  acest simbol înseamnă că suprafețele se pot încălzi în timpul utilizării. Ușa, carcasa exterioră, cavitatea cuptorului, accesoriile și vasele se pot încălzi foarte tare în timpul utilizării. Pentru a preveni arsurile, utilizați întotdeauna mănuși groase de cuptor.



PANOUL DE COMANDĂ

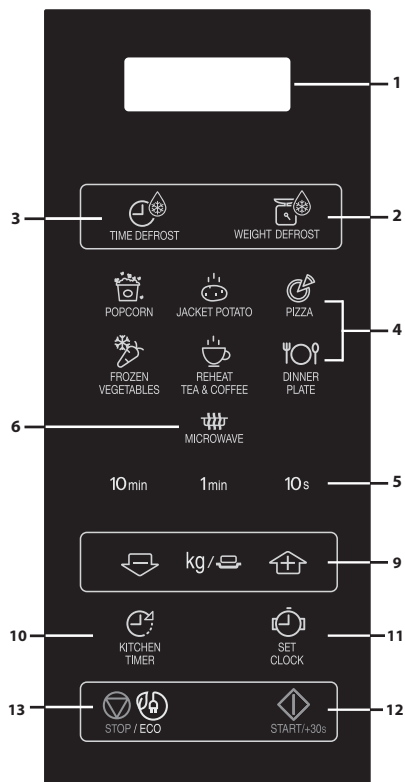

Doar microunde

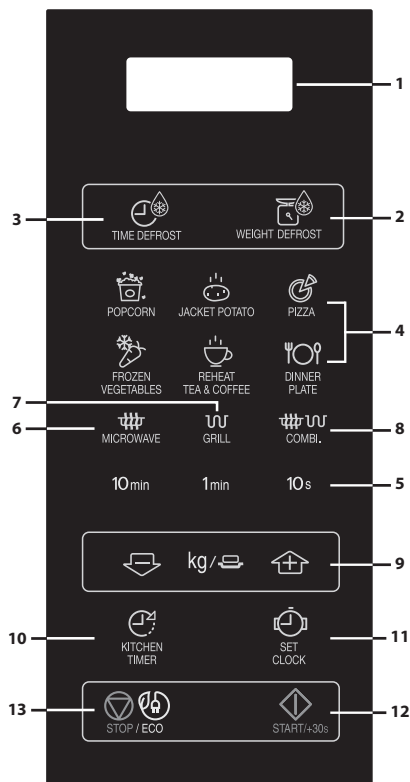

Microunde + grill

1. AFIȘAJ DIGITAL
2. Buton DECONGELARE AUTOMATĂ
3. Buton Decongelare rapidă
4. Buton MENIU AUTOMAT
5. Butoane TIMP
6. Buton NIVEL PUTERE MICROUNDRE:
Apăsăți pentru a selecta nivelul de putere al microundelor.
7. Buton Grill
8. Buton Combi.
9. Butoane GREUTATE / PROPORȚIE (derulare în sus și în jos)
10. Buton CRONOMETRU DE BUCĂTĂRIE
Apăsăți acest buton pentru a utiliza un cronometru de un minut sau pentru a programa timpul de așteptare.
11. Buton SETARE CEAS
12. PORNIRE/◇ +30s
13. Buton STOP/ECO

INSTRUCȚIUNI IMPORTANTE DE SIGURANȚĂ



INSTRUCȚIUNI IMPORTANTE DE SIGURANȚĂ: CITIȚI CU ATENȚIE ȘI PĂSTRAȚI PENTRU CONSULTARE ULTERIOARĂ

Pentru a evita pericolul de incendiu.

Cuptorul cu microunde nu trebuie lăsat nesupravegheat în timpul utilizării. Nivelurile de putere foarte mari sau timpii de gătire foarte lungi pot supraîncălzi alimentele, ceea ce poate duce la apariția incendiilor.

Acest cuptor este conceput pentru a fi utilizat numai pe un blat de bucătărie. Acesta nu este conceput să fie integrat în mobilierul de bucătărie.

Nu amplasați cuptorul într-un dulap.

Priza trebuie să fie ușor accesibilă astfel încât deconectarea aparatul în caz de pericol să fie cât mai ușoară.

Sursa de alimentare c.a. trebuie să fie de 230 V, 50 Hz, cu o siguranță de minimum 10 A sau cu un întrerupător de circuit de minimum 10 A.

Se recomandă utilizarea unui circuit separat numai pentru acest dispozitiv.

Nu amplasați cuptorul în zone în care se generează căldură.

De exemplu, în apropierea cuptoarelor clasice.

Nu instalați cuptorul cu microunde în locuri cu umiditate mare sau unde se poate aduna apă.

Nu depozitați și nu utilizați cuptorul în aer liber.

Dacă observați fum, opriți sau deconectați cuptorul



INSTRUCȚIUNI IMPORTANTE DE SIGURANȚĂ

și lăsați ușa închisă pentru a înăbuși eventualul incendiu.

Utilizați numai recipiente și ustensile rezistente la microunde. Ustensilele trebuie verificate dacă pot fi utilizate în cuptorul cu microunde.

În timpul încălzirii mâncării în recipiente din plastic sau din hârtie, țineți cuptorul sub observație. Există posibilitatea aprinderii recipientelor.

Curățați capacul ghidului de unde, cavitatea cuptorului, platoul rotativ și suportul acestuia după utilizare. Acestea trebuie să fie uscate și fără urme de grăsime. Grăsimea acumulată se poate supraîncălzi și poate să înceapă să scoată fum sau să ia foc.

Nu așezați materiale inflamabile în apropierea cuptorului sau a orificiilor pentru ventilare.

Nu blocați orificiile de ventilare.

Îndepărtați de pe mâncare și de pe recipiente toate dispozitivele de etanșare metalice, din sârmă etc. Arcul electric produs de suprafețele metalice poate duce la producerea unui incendiu.

Nu utilizați cuptorul cu microunde pentru a supraîncălzi uleiul pentru prăjit. Temperatura nu poate fi controlată și uleiul se poate aprinde.

Pentru a prepara popcorn, utilizați numai pungi speciale pentru microunde.

Nu depozitați alimentele sau alte articole în interiorul cuptorului.

După pornirea cuptorului, verificați toate setările pentru a

INSTRUCȚIUNI IMPORTANTE DE SIGURANȚĂ



vă asigura că funcționează corespunzător.

Pentru a evita supraîncălzirea și apariția focului, țineți cuptorul sub observație în timpul gătirii sau încălzirii alimentelor cu mult zahăr sau cu multă grăsime, de exemplu: cârnați, plăcinte sau budinci.

Consultați sfaturile aferente din manualul de utilizare.

Pentru a evita producerea leziunilor.

AVERTISMENT:

Nu utilizați cuptorul dacă este avariat sau funcționează necorespunzător. Înainte de utilizare, efectuați următoarele verificări:

- a) Asigurați-vă că ușa se închide corespunzător și nu este uzată sau închisă strâmb.
- b) Balamalele și dispozitivele de etanșare; asigurați-vă că nu sunt rupte sau slăbite.
- c) Dispozitivele de etanșare și suprafețele de etanșare; asigurați-vă că nu au fost avariate.
- d) Interiorul cavității cuptorului sau ușa; asigurați-vă că nu prezintă deformări.
- e) Cablul de alimentare și ștecherul; asigurați-vă că nu au fost avariate.

În cazul avarierii ușii sau a dispozitivelor de etanșare, cuptorul nu poate fi utilizat până la repararea acestuia de către o persoană specializată.

Nu ajustați, reparați sau modificați singuri cuptorul. Este periculos ca altcineva în afară de persoanele competente să realizeze reparații, care necesită îndepărtarea carcasei de protecție împotriva



INSTRUCȚIUNI IMPORTANTE DE SIGURANȚĂ

expunerii la energia microundelor.

Nu utilizați cuptorul cu ușa deschisă și nu realizați niciun fel de modificări asupra dispozitivului de siguranță. Nu utilizați cuptorul dacă există un obiect între dispozitivul de etanșare și suprafața de etanșare.

Nu lăsați grăsimea sau mizeria să se acumuleze pe zonele de etanșare a ușii sau în zonele din jurul ușii. Curățați cuptorul în mod regulat și îndepărtați orice urme de mâncare. Respectați instrucțiunile din secțiunea „Curățare și întreținere” de la pagina RO-24. Nerespectarea instrucțiunilor de curățare a cuptorului poate duce la o deteriorare a suprafeței acestuia, care poate afecta durata de viață a aparatului și genera chiar situații posibil periculoase.

Persoanele cu stimulatori cardiace trebuie să consulte un medic sau producătorul stimulatorului în cazul în care intenționează să utilizeze cuptorul cu microunde.

Pentru a evita posibilitatea de electrocutare.

Nu îndepărtați sub nicio formă carcasa exterioară. Nu vărsați și nu introduceți obiecte în deschiderile dispozitivului de blocare a ușii sau în orificiile pentru ventilare. În cazul vărsării unui lichid, opriți aparatul, scoateți imediat cablul de alimentare din priză și adresați-vă unui agent de service SHARP.

Nu introduceți cablul de alimentare sau ștecherul în apă sau în alte lichide.

Nu lăsați cablul de alimentare să atârne peste marginea

INSTRUCȚIUNI IMPORTANTE DE SIGURANȚĂ



unei mese sau a unei alte suprafețe de lucru.

Păstrați cablul de alimentare departe de suprafețele fierbinți, incluzând partea din spate a cuptorului. Nu permiteți accesul copiilor mai mici de 8 ani în apropierea aparatului electrocasnic și al cablului acestuia. Nu încercați să înlocuiți singuri becul cuptorului și nu lăsați o persoană neautorizată de SHARP să facă acest lucru. Dacă becul este avariat, consultați furnizorul dumneavoastră sau un agent de service autorizat SHARP. În cazul în care cablul de alimentare al acestui aparat este deteriorat, acesta trebuie înlocuit cu un cablu special. Înlocuirea trebuie realizată de către un agent autorizat de service SHARP.

Pentru a evita producerea unei explozii și fierberea bruscă:

AVERTIZARE: lichidele și alimentele nu pot fi încălzite în recipiente etanșe deoarece pot exploda.

Încălzirea la microunde a băuturilor poate duce la fierberea eruptivă a acestora, de aceea recipientele trebuie manevrate cu grijă.

Nu utilizați niciodată recipiente etanșe. Îndepărtați dispozitivul de etanșare și capacele înainte de utilizare. Recipientele etanșe pot exploda din cauza acumulării de presiune chiar și după ce cuptorul a fost oprit. Aveți grijă la încălzirea lichidelor. Utilizați un recipient cu gură largă pentru a permite bulelor să iasă.

Nu încălziți niciodată lichide în containere cu gură



INSTRUCȚIUNI IMPORTANTE DE SIGURANȚĂ

îngustă, cum ar fi sticlele pentru sugari. Lichidul încălzit poate să erupă din sticlă cauzând arsuri grave.

Pentru a preveni fierberea eruptivă a lichidelor și producerea de arsuri:

1. Nu utilizați o perioadă lungă de timp.
2. Amestecați lichidul înainte de încălzire / reîncălzire.
3. Se recomandă introducerea unei ustensile din sticlă sau alt material similar (dar nu metal) în lichid în timpul reîncălzirii.
4. Lăsați lichidul în cuptor la finalul timpului de gătire pentru cel puțin 20 de secunde pentru a preveni fierberea eruptivă.

Nu preparați ouăle în coajă deoarece pot exploda după ce s-a încheiat gătitul. Pentru a prepara sau reîncălzi ouăle nepreparate, înțepați gălbenușul și albușul, altfel acestea pot exploda. Curățați și tăiați ouăle fierte tari înainte de a le reîncălzi în cuptorul cu microunde.

Înțepați coaja cartofilor, cârnaților sau a fructelor înainte de gătit, altfel acestea pot exploda.

Pentru a evita producerea arsurilor.

AVERTIZARE: conținutul sticlelor pentru hrănirea sugarilor sau a borcanelor cu mâncare pentru copii trebuie amestecat sau agitat, iar temperatura trebuie verificată înainte de consumare pentru a preveni arsurile.

Pentru a preveni arsurile, utilizați suporturi pentru

INSTRUCȚIUNI IMPORTANTE DE SIGURANȚĂ



recipiente sau mănuși atunci când scoateți alimentele din cuptor.

Deschideți întotdeauna recipientele, pungile pentru popcorn, pungile pentru gătire în cuptor etc. și țineți-le la distanță de față pentru a evita arsurile cu aburi sau fierberea eruptivă.

Pentru a evita arsurile, testați întotdeauna temperatura mâncării și amestecați-o înainte de a servi și acordați atenție specială temperaturii mâncării și a băuturilor înainte de a le da bebelușilor, copiilor sau persoanelor în vârstă. Părțile accesibile se pot înfierbânta în timpul utilizării. Feriți copiii mici de aceste situații.

Temperatura recipientului nu reprezintă o indicație reală a temperaturii alimentelor sau a băuturilor; verificați întotdeauna temperatura alimentelor.

Nu stați în dreptul ușii cuptorului atunci când o deschideți pentru a evita arsurile produse de aburi și de căldură.

Tăiați alimentele gătite după încălzire pentru a elibera aburul și a evita arsurile.

Copiii trebuie ținuți la distanță pentru a preveni producerea de arsuri.

Pentru a evita utilizarea de către copii.

AVERTIZARE: lăsați doar copiii cu vârsta de minimum 8 ani să utilizeze cuptorul fără supraveghere numai atunci când aceștia au primit instrucțiuni adecvate, astfel încât să poată utiliza cuptorul în siguranță și să înțeleagă pericolele utilizării neadecvate. Datorită



INSTRUCȚIUNI IMPORTANTE DE SIGURANȚĂ

căldurii generate, când utilizați aparatul în modul GRILL, GRILL MIXT sau MENU AUTOMAT, copiii au voie să îl utilizeze numai sub supravegherea unui adult.

Acest aparat nu este destinat utilizării de către persoanele (inclusiv copiii) cu capacități psihice, senzoriale și mentale reduse sau care nu au îndeajuns de multe cunoștințe despre utilizarea aparatului sau nu au experiență, cu excepția cazului în care acestea acționează sub supraveghere sau dacă li s-au dat instrucțiuni despre utilizarea aparatului de către o persoană responsabilă pentru siguranța lor.

Copiii trebuie supravegheați ca să nu se joace cu aparatul.

Nu vă aplecați și nu vă sprijiniți de ușa cuptorului. Nu vă jucați la cuptor și nu-l utilizați drept jucărie.

Copiilor trebuie să li se aducă la cunoștință instrucțiunile importante de siguranță: utilizați suporturi pentru recipiente, îndepărtați capacele cu grijă; aveți grijă la ambalaje (de exemplu, materialele ce rețin căldură) create pentru a găti alimente crocante, deoarece sunt foarte fierbinți.

Alte avertizări

Nu modificați cuptorul în niciun fel.

Nu mutați cuptorul în timpul funcționării.

Acest aparat este destinat utilizării în gospodărie.

Cuptorul cu microunde este destinat încălzirii alimentelor și băuturilor. Uscarea alimentelor sau a hainelor și

INSTRUCȚIUNI IMPORTANTE DE SIGURANȚĂ



Încălzirea pernuțelor termice, a papucilor, bureților, hainelor umede și a altor obiecte similare poate conduce la vătămări corporale, aprindere sau incendiu. Nu poate fi utilizat în scop comercial sau în laboratoare.

Pentru utilizarea fără probleme a cuptorului și evitarea avariilor.

Nu utilizați niciodată cuptorul când acesta este gol.

Când utilizați un vas de rumenire sau un vas dintr-un material ce reține căldura, plasați întotdeauna un material izolator termorezistent cum ar fi platourile din porțelan pentru a preveni deteriorarea platoului rotativ sau a suportului acestuia datorită căldurii. Nu depășiți timpul de preîncălzire specificat în instrucțiunile de gătire.

Nu utilizați ustensile din metal, deoarece reflectă microundele și pot provoca arcuri electrice. Nu introduceți conserve în cuptor.

Utilizați numai platoul rotativ și suportul platoului proiectate pentru acest cuptor cu microunde. Nu utilizați cuptorul fără platoul rotativ.

Pentru a preveni spargerea platoului:

- a) Înainte de a curăța platoul cu apă, lăsați platoul să se răcească.
- b) Nu așezați alimente sau ustensile fierbinți pe platoul rece.
- c) Nu așezați alimente sau ustensile reci pe platoul fierbinte.

Nu așezați nimic pe carcasa cuptorului în timp ce acesta funcționează.



INSTRUCȚIUNI IMPORTANTE DE SIGURANȚĂ

OBSERVAȚIE:

Nu utilizați recipiente din plastic pentru cuptorul cu microunde în cazul în care cuptorul este încă fierbinte de la utilizarea funcțiilor GRILL și GRILL MIXT deoarece acestea se pot topi.

Nu utilizați recipientele din plastic în timpul funcționării modurilor menționate mai sus decât dacă producătorul acestora confirmă adecvabilitatea lor în acest sens.

Dacă nu sunteți siguri de modul de conectare a cuptorului, consultați un electrician autorizat, calificat.

Producătorul sau furnizorul nu se face responsabil pentru avarierea cuptorului sau producerea de leziuni în urma nerespectării procedurii de conectare la sursa de alimentare cu energie.

Pe pereții cuptorului sau în jurul garniturii de etanșare se pot forma ocazional vapori de apă. Acesta este un fenomen normal și nu reprezintă o scurgere sau o defecțiune.



Acest simbol indică faptul că suprafețele se pot încălzi în timpul utilizării.

1. Îndepărtați materialele de ambalare din interiorul cuptorului și îndepărtați folia de protecție de pe suprafața carcasei cuptorului cu microunde.
2. Verificați dacă produsul prezintă avarii.
3. Amplasați cuptorul pe o suprafață plată, sigură, îndeajuns de rezistentă pentru a susține greutatea cuptorului și greutatea produselor introduse în cuptor. Nu amplasați cuptorul într-un dulap.
4. Selectați o suprafață plată care să ofere suficient spațiu liber pentru fantele de admisie și / sau de evacuare a aerului.

Suprafața din spate a aparatului poate fi fixată de un perete.

- Înălțimea minimă de instalare este de 85 cm.
- Lăsați un spațiu minim de 20 cm între părțile laterale ale cuptorului și pereții sau obiectele învecinate.
- Lăsați un spațiu liber minim de 30 cm deasupra cuptorului.
- Nu îndepărtați piciorușele din partea de jos a cuptorului.
- Blocarea orificiilor de admisie și / sau de evacuare a aerului pot deteriora cuptorul.
- Amplasați cuptorul la o distanță sigură de aparatele radio și TV. Utilizarea cuptorului cu microunde poate genera interferențe recepției aparatelor radio sau TV.



INSTALARE

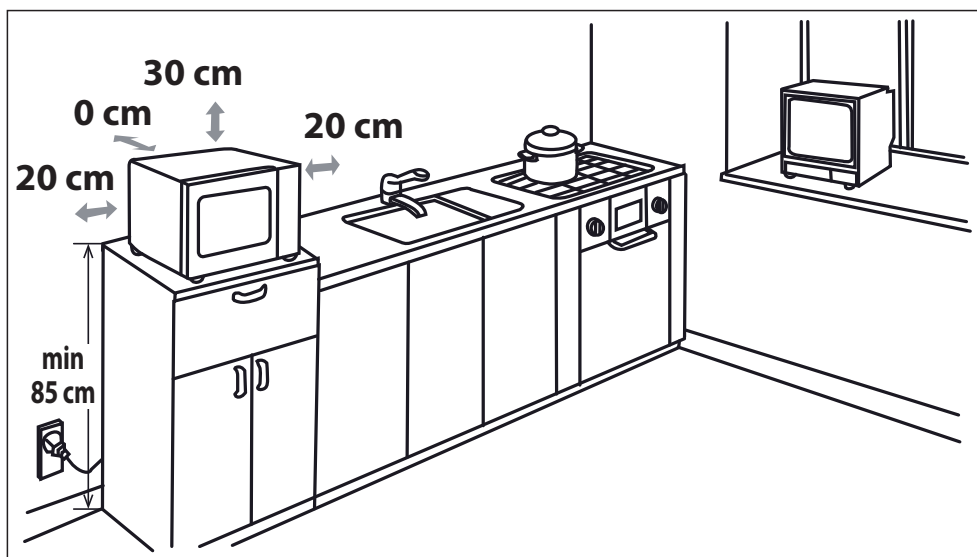

5. Conectați bine cablul cuptorului la o priză electrică standard (cu împământare).

AVERTIZARE: Nu amplasați cuptorul în locații în care se generează căldură, umiditate sau umiditate la un nivel ridicat (de exemplu, lângă sau deasupra cuptoarelor clasice) sau în apropierea materialelor combustibile (de exemplu, perdele).

Nu blocați și nu obstrucționați orificiile de ventilare a aerului.

Nu amplasați obiecte pe cuptor.

Nu atingeți exteriorul cuptorului cu microunde în timpul funcționării sau imediat după aceea, deoarece va fi fierbinte.

ÎNAINTE DE PORNIRE





Conectați cuptorul la rețeaua electrică. Afișajul cuptorului va indica „0:00” și se va auzi un semnal acustic.

Acest model are o funcție de ceas, iar cuptorul are un consum mai mic de 1,0 W în modul În așteptare. Pentru a seta ceasul, consultați instrucțiunile de mai jos.

SETAREA CEASULUI



Cuptorul dvs. are un ceas cu 24 de ore.

1. Apăsăți butonul **SETARE CEAS**  o dată și pe afișaj va lumina intermitent mesajul „0:00”.
2. Apăsăți butoanele pentru oră și introduceți ora curentă. Introduceți ora apăsând butonul **10 min** și introduceți minutele apăsând butoanele **1 min** și **10 sec**.
3. Apăsăți butonul **SETARE CEAS**  pentru a finaliza setarea ceasului.

OBSERVAȚII:

- Dacă ați setat ceasul, când terminați de gătit, afișajul va indica ora corectă. Dacă ceasul nu a fost setat, afișajul va indica numai „0:00” când terminați de gătit.
- Pentru a afla ora curentă în timpul unui proces de gătire a alimentelor, apăsați butonul **SETARE CEAS** și ledul va afișa ora curentă timp de 2-3 secunde. Această procedură nu afectează procesul de preparare a alimentelor.
- În modul de setare a ceasului, dacă apăsați butonul **STOP** sau dacă nu există nicio acțiune de utilizare timp de 1 minut, cuptorul va reveni la setarea anterioară.
- Dacă sursa de alimentare electrică a cuptorului dvs. cu microunde se întrerupe, afișajul va indica intermitent „0:00” la repornirea curentului electric. Dacă situația apare în timp ce gătiți, programul va fi șters. De asemenea, se va șterge și ora.

NIVEL PUTERE MICROUNDE



Nivel putere	Apăsăți butonul NIVEL PUTERE MICROUNDE 	Afișaj (Procentaj)
ÎNALT	x1	100P
	x2	90P
MEDIU ÎNALT	x3	80P
	x4	70P
MEDIU	x5	60P
	x6	50P
MEDIU SCĂZUT (DECONGELARE)	x7	40P
	x8	30P
SCĂZUT	X9	20P
	x10	10P
	x11	0P

- Cuptorul are 11 niveluri de putere, așa cum se indică alăturat.
- Pentru a modifica nivelul de putere pentru gătire, apăsați butonul **NIVEL DE PUTERE MICROUNDE** până când afișajul indică nivelul de putere dorit. Setăți timpul de gătire dorit apăsând butoanele pentru timp. Apăsăți butonul **PORNIRE** pentru a porni cuptorul.
- Pentru a verifica nivelul de putere a microundelor în timpul gătirii, apăsați butonul **NIVEL DE PUTERE MICROUNDE**. Cât timp țineți apăsat butonul **NIVEL DE PUTERE MICROUNDE**, pe afișaj va fi indicat nivelul de putere. Cuptorul continuă numărătoarea inversă deși afișajul indică nivelul de putere.
- Dacă selectați „0P”, cuptorul va funcționa cu ventilator pentru lipsă de putere. Puteți utiliza acest nivel pentru a elimina mirosurile.

În general, se recomandă următoarele:

100P / 90P - (RIDICAT) utilizat pentru gătit rapid sau pentru încălzirea, de exemplu, a caserolelor, băuturilor calde, legumelor etc.

80P / 70P - (MEDIU ÎNALT) utilizat pentru o gătire mai lungă pentru mâncăruri dense cum ar fi fripturi, plăcinte cu carne și mâncăruri semipreparate, dar și pentru mâncărurile pretențioase, cum ar fi prăjiturile. La această setarea redusă, mâncarea se va găti în mod egal fără a se arde pe margini.

60P/ 50P - (MEDIU) - pentru mâncăruri dense, care necesită o gătire îndelungată atunci când sunt pregătite în mod convențional, de ex.: mâncăruri de vită. Se recomandă utilizarea acestui nivel de putere pentru a asigura frăgezimea cărnii.

40P/ 30P - (MEDIU SCĂZUT) pentru decongelare, selectați această setare de putere, pentru a vă asigura că alimentul se decongelează uniform. Această setare este ideală, de asemenea, pentru fierberea orezului, a pastelor, a găluștelor și pentru gătitul creimei custard (din ouă și lapte).

20P / 10P - (REDUS) Pentru decongelarea ușoară, de exemplu, prăjituri cu cremă sau aluat.



SETAREA MANUALĂ

Deschiderea ușii:

Pentru a deschide ușa cuptorului, apăsați butonul de deschidere a ușii.

Pornirea cuptorului:

Gătiți și puneți mâncarea într-un recipient adecvat. Plasați recipientul pe platoul rotativ sau plasați alimentul direct pe platou. Închideți ușa și apăsați butonul **PORNIRE/◊ +30 sec.** după selectarea modului de gătire dorit. Puteți prelungi timpul de gătit dorit în timpul gătirii manuale apăsând butoanele **TIMP** sau **PORNIRE/◊ +30 sec.**

După selectarea programului, dacă butonul **PORNIRE/◊ +30 sec.** nu este apăsat timp de 1 minut, setarea se va anula.

Dacă ușa este deschisă în timpul gătirii, trebuie să apăsați butonul **PORNIRE/◊ +30 sec.** pentru a putea continua prepararea.

Dacă butonul este apăsat corect, se va auzi semnalul sonor o dată.

Utilizați butonul **STOP** pentru a:

1. Anula greșelile de programare.
2. Opri temporar cuptorul în timpul gătirii.
3. Pentru a anula un program în timpul gătirii, apăsați butonul **STOP** de două ori.
4. Pentru a seta și pentru a anula blocajul pentru protejarea copiilor (vezi pagina RO-20).



START/+30s



STOP / ECO



GĂTIREA CU MICROUND

Cuptorul poate fi programat până la 99 minute 50 secunde (99,50).

GĂTIRE MANUALĂ / DECONGELARE MANUALĂ

- Introduceți timpul de gătire și utilizați nivelurile de putere a microundelor 100P - 10P pentru a găti sau decongeala alimente (consultați pagina RO-17).
- Agitați sau amestecați mâncarea, când este posibil, de 2-3 ori în timpul gătirii.
- După gătire acoperiți mâncarea și lăsați-o pentru un timp.
- După decongelare, acoperiți mâncarea cu o folie și lăsați-o până la decongelarea completă.

Exemplu:

Pentru a găti 2 minute și 30 secunde la putere de 70%.

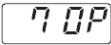
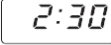
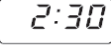
<p>1. Setati nivelul de putere apăsând butonul NIVEL PUTERE MICROUND de 4 ori la 70%.</p>  x4	<p>2. Setati timpul de gătire prin apăsarea butonului 1 min de 2 ori și a butonului 10 sec de 3 ori.</p>	<p>3. Apăsați butonul PORNIRE/◊ +30 sec. pentru a porni cronometrul. (Afășajul va derula timpul de gătire setat rămas).</p>
		

OBSERVAȚIE:

- La pornirea cuptorului, se va aprinde lampa cuptorului, iar platoul rotativ se va roti în direcția acelor ceasului sau invers.
- Dacă deschideți ușa în timpul gătirii / decongelării pentru a amesteca sau a roti mâncarea, timpul de gătire de pe afășaj se oprește automat. Timpul de gătire / decongelare începe din nou când închideți ușa și apăsați butonul **PORNIRE**.
- Când ați terminat de gătit/decongelat, deschideți ușa sau apăsați butonul **STOP** și ora se va reafășa pe ecran dacă ceasul a fost setat.
- Dacă doriți să aflați nivelul puterii în timpul gătirii, apăsați butonul **NIVEL PUTERE MICROUND**. Cât timp apăsați butonul **NIVEL PUTERE MICROUND**, nivelul de putere va rămâne afășat.

IMPORTANT:

- După gătire / decongelare, închideți ușa. Rețineți că lumina va rămâne aprinsă atâta timp cât ușa este deschisă, din motive de siguranță, pentru a vă aminti să închideți ușa.
- Dacă gătiți alimente la un timp mai mare decât cel standard (vezi graficul de mai jos) utilizând aceeași metodă de gătire, mecanismele de siguranță ale cuptorului se vor activa automat. Nivelul de putere al microundelor se va reduce sau elementul de încălzire a grătarului va porni sau se va opri.

Program de gătire	Timpi standard
Microunde 100 P	30 minute
Gătirea grill*	Utilizare intermitentă, cu controlul temperaturii
Gătirea mixtă cu grill*	99 minute 50 secunde

GĂTIREA GRILL / GĂTIREA MIXTĂ CU GRILL*



1. GĂTIREA NUMAI LA GRĂTAR

Grătarul din partea de sus a cavității cuptorului are numai o setare pentru putere. Grătarul este asistat de platoul rotativ, care rotește simultan alimentele pentru a asigura o rumenire uniformă. Utilizați grilajul pentru alimentele mici de gătit la grătar, cum ar fi șunca, costița afumată și biscuiții. Alimentele pot fi amplasate direct pe grilaj sau pe o farfurie plată / un platou termorezistent, pe grilaj.

Exemplu:

Pentru a găti la grătar timp de 20 de minute, utilizați butonul **GRĂTAR**.

1. Apăsați o dată butonul GRILL .  x1	2. Introduceți timpul de încălzire necesar apăsând de două ori butonul 10 min .	3. Apăsați butonul PORNIRE/◊ +30 sec. pentru a începe procesul de gătit (afișajul va derula timpul de gătit setat rămas).
<input type="button" value="G"/>	<input type="button" value="20:00"/>	<input type="button" value="20:00"/>

2. GĂTIREA MIXTĂ CU GRILL

GRILL MIXT combină puterea microundelor cu grilul. **MIXT** înseamnă gătirea prin puterea microundelor cu puterea grilului alternativ.

Combinarea puterii microundelor cu cea a grătarului reduce timpul de gătit și oferă un aspect crocant, rumenit mănărilor.

Există 2 variante de combinație:

COMBINAȚIA 1 (afișaj: C-1)

55% timp pentru puterea microundelor și 45% timp pentru gătirea cu grătarul. A se utiliza pentru pește și mâncare gratinată.

COMBINAȚIA 2 (afișaj: C-2)

36% timp pentru gătirea cu microunde și 64% timp pentru gătirea cu grilul. A se utiliza pentru omlete pufoase și pui.

Exemplu:

Pentru a găti 15 minute utilizând modul **GRILL MIXT**, cu 55% timp pentru puterea microundelor și cu 45% timp pentru gătirea cu grilul (C-1).

1. Apăsați o dată butonul GRILL .  x1	2. Setati timpul de încălzire necesar prin apăsarea butonului 10 min o dată și prin apăsarea butonului 1 min de 5 ori.	3. Apăsați butonul PORNIRE/◊ +30 sec. pentru a începe procesul de gătit. (Afișajul va derula timpul de gătit setat rămas.)
<input type="button" value="C-1"/>	<input type="button" value="15:00"/>	<input type="button" value="15:00"/>

NOTE PENTRU GĂTIREA cu GRILL și GRILL MIXT:

- Nu este necesară preîncălzirea grătarului.
- Când rumeniți mănărilor într-un recipient adânc, așezați-l pe platoul rotativ.
- Când utilizați grătarul pentru prima dată, este posibil să detectați fum sau un miros de ars. Acest fenomen este normal și nu reprezintă un semn de defectare a cuptorului. Pentru a evita această situație, când utilizați pentru prima dată cuptorul, încălziți-l fără alimente timp de 20 minute în modul grătar.

IMPORTANT: în timpul funcționării, pentru a permite dispersarea fumului sau a mirosurilor, deschideți o fereastră sau porniți ventilația în bucătărie.

NOTĂ: Când folosiți funcția grătar, grătarul va porni și se va opri la intervale regulate pentru a preveni supraîncălzirea.

⚠ AVERTIZARE: ușa, carcasa exterioară, interiorul cuptorului, vasele și accesoriile vor deveni foarte fierbinți în timpul utilizării. Pentru a preveni arsurile, utilizați întotdeauna mănuși groase pentru cuptor.

* - Numai pentru modelele cu grill.



ALTE FUNCȚII UTILE

1. GĂTIRE SECVENȚĂ MULTIPLĂ

Această funcție vă permite să gătiți utilizând până la 2 etape diferite, care pot include timpul de gătire manual și modul și / sau funcția de decongelare rapidă, precum și cea de decongelare automată. Odată programată, nu mai este necesar să interveniți în procesul de gătire, deoarece cuptorul va trece automat la etapa următoare. După finalizarea primei etape, se va auzi un semnal sonor.

Notă: meniul automat nu poate fi setat ca una din etapele multiple de gătire.

Exemplu: dacă doriți să decongeleți alimentele timp de 5 minute, iar apoi să le gătiți la o putere a microundelor de 80P timp de 7 minute, urmați pașii de mai jos:

1. Apăsați o dată butonul **DECONGELARE RAPIDĂ**, iar pe afișajul cu leduri va apărea mesajul dEF2.
2. Introduceți timpul de gătire prin apăsarea butonului **1 min** de 5 ori.
3. Setează nivelul de putere (80P) apăsând butonul **NIVEL PUTERE MICROUND** de 3 ori.
4. Introduceți timpul de gătire prin apăsarea butonului **1 min** de 7 ori.
5. Apăsați butonul **PORNIRE** o dată pentru a porni gătitărea.

2. FUNCȚIA +30 sec. (pornire automată)

Butonul **+30 sec.** vă permite să utilizați una din următoarele funcții:

a. Pornire directă

Puteți porni direct gătitărea la nivelul de putere al microundelor 100 P timp de 30 secunde prin apăsarea butonului **+30 sec.**

b. Prolungirea timpului de gătire

Puteți extinde timpul de gătire în timpul procesului de gătire manuală, timpul de decongelare și funcția meniu automat în multipli de 30 secunde, dacă apăsați butonul **+30 sec.** în timp ce cuptorul este în funcțiune. Puteți prelungi timpul de gătire dorit apăsând butoanele **TIMP "10 min", "1 min", "10 sec."** În timpul decongelării automate, timpul de gătire nu poate fi mărit.



NOTĂ: timpul de gătire poate fi prelungit până la maximum 99 minute 50 secunde.

3. CRONOMETRUL DE BUCĂTĂRIE:

Cronometrul de bucătărie poate fi utilizat în timp ce cuptorul nu funcționează, pentru cronometrarea timpului de fierbere a ouălor pe aragaz sau pentru a monitoriza timpul de lăsare a alimentelor gătite sau decongelate.

Exemplu:

Setarea cronometrului pentru 5 minute.

<p>1. Apăsați butonul CRONOMETRU BUCĂTĂRIE o dată.</p> 	<p>2. Introduceți timpul dorit prin apăsarea butonului 1 min de 5 ori.</p>	<p>3. Apăsați butonul PORNIRE/ +30 sec. pentru a porni cronometrul.</p>	<p>4. Verificați afișajul. (Afișajul va derula timpul chiar și în timpul setării minutelor de gătire / decongelare).</p>
--	---	--	---

Când cronometrul ajunge la timpul setat, se aude un semnal sonor de 5 ori, iar afișajul va indica apoi ora curentă.

Puteți să introduceți orice durată de timp până la 99 minute, 50 secunde. Pentru a anula **CRONOMETRUL DE BUCĂTĂRIE** în timpul funcționării, este suficient să apăsați butonul **STOP**.

NOTĂ: **CRONOMETRUL DE BUCĂTĂRIE** nu poate fi utilizat în timpul gătirii.

4. BLOCAREA DE SIGURANȚĂ:

Utilizați această funcție pentru a preveni folosirea nesupravegheată a cuptorului de către copiii mici.

a. Pentru a seta BLOCAREA DE SIGURANȚĂ:

Apăsați lung tasta **STOP** timp de 3 secunde, se va auzi un semnal sonor lung și afișajul va indica „LOC”. Cuptorul este acum în modul **BLOCAREA DE SIGURANȚĂ**. În acest mod, afișajul va indica ceasul, dacă se apasă orice tastă sau dacă se deschide ușa, „LOC” apare timp de zece secunde.

b. Pentru a anula BLOCAREA DE SIGURANȚĂ:

Apăsați și mențineți apăsat butonul **STOP** timp de 3 secunde, până când se aude un bip lung.

5. MOD ECO:

În modul Standby, apăsați butonul „ECO” o dată, afișajul LED se va opri și cuptorul cu microunde va intra în modul **ECO**, orice operațiune determină repornirea afișajului LED, iar cuptorul cu microunde va reveni la modul Standby.



START/+30s



STOP / ECO





FUNCȚIA DE DECONGELARE RAPIDĂ ȘI DE DECONGELARE AUTOMATĂ

1. DECONGELARE RAPIDĂ

Această funcție este destinată decongelării rapide permițând alegerea timpului dorit de decongelare, în funcție de tipul alimentului. Urmăți exemplul de mai jos pentru mai multe detalii. Intervalul de timp este 0:10 – 99:50.

Exemplu: Pentru a decongela mâncarea în 10 minute.

<p>1. Selectați meniul dorit prin apăsarea butonului DECONGELARE RAPIDĂ o dată.</p>  x1	<p>2. Introduceți timpul de gătire prin apăsarea butonului 10 min o dată.</p>	<p>4. Apăsăți butonul PORNIRE/  +30 sec. pentru a porni cronometrul.</p>
<p>afișajul va indica: <input type="text" value="dEF2"/></p>	<p><input type="text" value="10:00"/></p>	

Note pentru decongelarea rapidă:





- După gătire, semnalul sonor se aude de cinci ori, iar ledul afișează ora curentă, în cazul în care ceasul a fost setat. Dacă ceasul nu a fost setat, afișajul va indica numai mesajul „0:00” când ciclul de gătire este încheiat.
- Nivelul presetat de putere a microundelor este 30P și nu poate fi modificat.

2. DECONGELAREA AUTOMATĂ

Cuptorul cu microunde este preprogramat cu un timp și nivel de putere, astfel încât alimentele următoare să se decongeleze ușor: carnea de porc, de vită și de pui. Intervalul de greutate pentru aceste tipuri de alimente este 0,1 kg – 2 kg în incremente de 0,1 kg. Citiți exemplul de mai jos pentru mai multe detalii despre aceste funcții.

Exemplu: pentru a decongela o bucată de carne de 1,2 kg utilizând DECONGELAREA AUTOMATĂ.

Așezați carnea într-o farfurie plată sau în grilajul de decongelare al cuptorului cu microunde și apoi pe platoul rotativ.

<p>1. Selectați meniul dorit prin apăsarea butonului DECONGELARE AUTOMATĂ o dată.</p>  x1	<p>2. Introduceți greutatea prin apăsarea butonului GREUTATE/ PORȚIE până la afișarea greutății dorite.</p>	<p>3. Apăsăți butonul PORNIRE/  +30 sec. pentru a începe procesul de decongelare. (Afișajul va derula timpul de decongelare rămas).</p>
<p>afișajul va indica: <input type="text" value="dEF1"/></p>	<p>kg/   afișaj: <input type="text" value="1.2"/></p>	

Mâncărurile congelate se decongelează de la -18 °C.

NOTE PENTRU DECONGELAREA AUTOMATĂ:





- Înainte de congelarea alimentelor, asigurați-vă că aceasta este proaspătă și de calitate bună.
- Greutatea mâncării trebuie rotunjită la câte 0,1 kg, de exemplu, de la 0,65 kg la 0,7 kg.
- Dacă este necesar, protejați zonele mici de carne sau pui cu bucăți plate de folie de aluminiu. Se va evita astfel încălzirea acestor zone în timpul decongelării. Asigurați-vă că folia nu atinge pereții cuptorului.

FUNCȚIA MENU AUTOMAT



Butoanele **MENIU AUTOMAT** se aplică automat în modul corect de gătire și de gătire a alimentelor (detalii la paginile RO-4 și RO-22). Urmăriți exemplul de mai jos pentru detalii despre modul de utilizare a acestei funcții.

Exemplu: pentru a găti doi cartofi copti (0,46 kg) utilizând funcția MENU AUTOMAT.

<p>1. Selectați meniul dorit apăsând butonul Cartofi în coajă o dată.</p>  x1	<p>2. Apăsăți butonul GREUTATE / PORȚIE derulare în sus și în jos sau continuați apăsând butonul Cartofi în coajă pentru a selecta numărul de cartofi necesar (până la 3).</p>	<p>3. Apăsăți butonul PORNIRE/  +30 sec. pentru a începe procesul de gătire. (Afișajul va derula timpul de gătire setat rămas).</p>
<p>afișajul va indica: <input type="text" value="1"/></p>	<p>kg/   afișaj: <input type="text" value="2"/></p>	

OBSERVAȚII:

- Greutatea sau cantitatea de alimente poate fi introdusă apăsând butoanele GREUTATE / PORȚIE (derulare în sus sau în jos), până când afișajul indică greutatea / cantitatea dorită. Introduceți numai greutatea mâncării. Nu includeți și greutatea recipientului.
- Pentru alimente cu o greutate mai mare sau mai mică decât greutățile / cantitățile din graficul MENU AUTOMAT de la pagina RO-22, apălați la gătit manuală.



TABEL MENU AUTOMAT

Meniu automat	GREUTATE / PORȚIE / USTENSILE	Procedură
Popcorn	0,5 kg, 0,1 kg	Așezați punga de popcorn direct pe platoul rotativ (Consultați nota de mai jos: „Informații importante cu privire la funcția Popcorn a cuptorului cu microunde”)
Cartofi în coajă	1, 2, 3 cartofi (bucăți) 1 cartof = aprox. 0,23 kg (temp. inițială 20° C)	Utilizați cartofi de dimensiuni similare, de aprox. 230 g. Perforați fiecare cartof în mai multe locuri și așezați-i spre marginea platoului. Întoarceți-i și rearanjați-i la jumătatea ciclului de gătire. Așteptați 3 - 5 minute înainte de servire.
Pizza	0,1 kg, 0,2 kg, 0,4 kg (temp. inițială 5° C) Farfurie	Așezați pizza pe o farfurie, în centrul platoului rotativ. Nu acoperiți.
Legume congelate de exemplu, varză de Bruxelles, fasole verde, mazăre, mix de legume, broccoli	0,15 kg, 0,35 kg, 0,5 kg (temp. inițială -18° C) Bol și capac	Așezați legumele într-un recipient adecvat. Adăugați 1 linguriță de apă la fiecare 100 g de legume, acoperiți recipientul și așezați-l pe platoul rotativ. Amestecați la jumătatea ciclului de gătire sau după gătire.
REÎNCĂLZIRE CEAI și cafea (120 ml / cană)	1, 2, 3 (temp. inițială 5° C) Cană	Așezați cana (câștile) pe platoul rotativ și, după încălzire, amestecați.
Platou cină	0,25 kg, 0,35 kg, 0,5 kg (temp. inițială 5° C) Farfurie	Așezați farfuria în centrul platoului rotativ. Nu acoperiți. După gătire, amestecați.

Note:

- Temperatura finală va varia în funcție de temperatura inițială a alimentului. Verificați dacă alimentul este fierbinte după încălzire. Dacă este necesar, măriți timpul de gătire manual.
- Rezultatele auto-gătirii depind de mai mulți factori, cum ar fi forma și mărimea alimentului, precum și de preferințele personale. Dacă nu sunteți mulțumiți de rezultatele programate, ajustați timpul de gătire conform preferințelor personale.

Informații importante cu privire la funcția Popcorn a cuptorului cu microunde:

1. Când selectați 1 gr popcorn, se recomandă să pliați un triunghi la fiecare colț al pungii, înainte de gătire. Consultați imaginea din dreapta.
2. Dacă / când punga de popcorn se extinde și nu se mai rotește adecvat, apăsați butonul STOP o dată și deschideți ușa cuptorului și aranjați poziția pungii pentru a asigura o gătire uniformă.

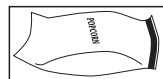

VASE ADECVATE



Pentru a găti / decongela alimente în cuptorul cu microunde, energia microundelor trebuie să poată trece prin recipient pentru a penetra mâncarea. De aceea, este important să alegeți accesorii de gătit adecvate.

Vasele rotunde/ovale sunt preferabile celor pătrate/dreptunghiulare deoarece mâncarea din colțuri tinde să se supraîncălzească. Se poate utiliza o gamă variată de vase de gătit, așa cum se menționează mai jos.

Vase pentru gătit	Microunde Sigur	Grătar	Observații
Folie de aluminiu Recipiente cu folie	✓ / ✗	✓	Bucățile mici de folie de aluminiu se pot utiliza pentru protejarea mâncării de supraîncălzire. Păstrați folia la cel puțin 2 cm de pereții cuptorului deoarece poate apărea formarea arcului electric. Recipientele cu folie nu sunt recomandate decât dacă este specificat astfel de producător, de ex., Microfoil®, urmați instrucțiunile cu atenție.
Vase de rumenire	✓ / ✗	✗	Urmați întotdeauna instrucțiunile producătorului. Nu depășiți timpii de gătire dați. Atenție sporită la faptul că aceste vase se încălzesc foarte tare.
Porțelan și ceramică	✓ / ✗	✗	Porțelanul, vasele din lut și cu ceramică, precum și porțelanul din os sunt de obicei adecvate, cu excepția celor cu decorațiuni metalice.
Vase din sticlă, de ex., Pyrex®	✓	✓	Atenție când utilizați vase din sticlă deoarece se pot sparge sau fisura dacă sunt încălzite brusc.
Metal	✗	✓	Nu este recomandată utilizarea vaselor metalice deoarece vor forma arc electric și acesta poate duce la incendii.
Plastic / Polistiren, de ex., vase pentru mâncare rapidă	✓	✗	Atenție la containere deoarece unele se pot deforma, topi sau decolora la temperaturi ridicate.
Folie de plastic	✓	✗	Nu atingeți mâncarea și perforați-o pentru a lăsa aburul să iasă.
Pungi de congelare / coacere	✓	✗	Se vor perfora pentru a lăsa aburul să iasă. Asigurați-vă că pungile sunt adecvate pentru utilizarea la microunde.
Farfurii / căni - de hârtie și hârtie de bucătărie	✓	✗	Nu utilizați accesorii de legare din plastic sau metal deoarece acestea se pot topi sau pot lua foc datorită arcului electric format de metal.
Recipiente din paie și lemn	✓	✗	A se utiliza numai pentru încălzire sau pentru a absorbi umiditatea. Atenție: supraîncălzirea poate cauza incendii.
Hârtie reciclată și ziare	✗	✓	Supravegheați întotdeauna cuptorul când utilizați aceste materiale deoarece supraîncălzirea poate genera incendii. Poate conține extracte de metal care vor genera formarea arcului electric, care, la rândul lui poate genera incendii.



AVERTIZARE: în timpul încălzirii mâncării în vase din plastic sau din hârtie, țineți cuptorul sub observație. Există posibilitatea aprinderii vaselor.



ÎNTREȚINERE ȘI CURĂȚARE

ATENȚIE: NU UTILIZAȚI SUBSTANȚE COMERCIALE DE CURĂȚAT CUPTOARE, DISPOZITIVE PE BAZĂ DE ABURI, SUBSTANȚE ABRAZIVE, DURE, CE CONȚIN HIDROXID DE SODIU SAU DISPOZITIVE DE FRECARÉ, PE NICIO PARTE A CUPTORULUI.

Înainte de curățare, asigurați-vă că ați răcit complet cavitatea cuptorului, ușa, carcasa cuptorului și accesoriile acestuia. CURĂȚAȚI CUPTORUL LA INTERVALE REGULATE ȘI ÎNDEPĂRTAȚI RESTURILE ALIMENTARE – Nerespectarea acestor instrucțiuni poate duce la deteriorarea suprafeței care poate afecta durata de viață a aparatului și poate duce la situații periculoase.

NOTĂ: Când gătiți, condensul se poate acumula în interiorul cuptorului, pe partea din față și pe ușă. Cantitatea de condens depinde de temperatura suprafețelor cuptorului și de conținutul de umiditate al alimentelor preparate la microunde. Asigurați-vă că, atunci când terminați de gătit, umiditatea care se adună pe aceste suprafețe este ștersă cu o lavetă moale, care absoarbe umezeala.

Partea exterioară a cuptorului

Partea exterioară a cuptorului poate fi curățată cu ușurință cu apă și săpun. Asigurați-vă că urmele de săpun au fost șterse cu o lavetă umedă după care uscați exteriorul cu o lavetă moale.

Panoul de comandă

Deschideți ușa înainte de curățare pentru a dezactiva panoul de control. Atenție la curățarea panoului de control. Utilizând numai o lavetă umezită în apă, ștergeți ușor panoul până când acesta devine curat.

Evitați utilizarea cantităților excesive de apă. Nu utilizați niciun fel de soluții de curățare chimică sau abrazivă.

Partea interioară a cuptorului

1. Pentru curățare, ștergeți petele cu o lavetă sau cu un burete moale, după fiecare utilizare, cât timp cuptorul este cald. În cazul în care cuptorul este foarte murdar, utilizați o soluție slabă de apă cu săpun și ștergeți de mai multe ori interiorul acestuia cu o lavetă umezită, până când se îndepărtează toate resturile. Petele de grăsime vechi se pot supraîncălzi și face fum sau chiar aprinde, generând astfel un arc electric. Nu scoateți capacul ghidajului de unde.

2. Asigurați-vă că apa și săpunul nu pătrund în fantele pentru ventilație din pereți, deoarece cuptorul se poate avaria.

3. Nu utilizați substanțe pe bază de spray pentru a curăța interiorul cuptorului.

4. Încălziți cuptorul în mod regulat, utilizând grillul și încălziți cuptorul fără alimente timp de 20 de minute pe modul grill. Resturile de alimente sau grăsime stropite pot cauza fum sau mirosuri neplăcute.

Capacul ghidajului de unde trebuie să fie curat tot timpul. Capacul ghidajului de microunde este fabricat dintr-un material fragil și trebuie curățat cu multă grijă (urmați instrucțiunile de curățare de mai sus).

NOTĂ: umezirea excesivă poate duce la dezintegrarea capacului ghidajului de microunde.

Capacul ghidajului de microunde este un accesoriu consumabil și fără o curățare adecvată va trebui înlocuit.

Accesorii

Accesoriile cum ar fi platoul rotativ, suportul acestuia și grilajul trebuie spălate într-o soluție slabă de apă și săpun și apoi uscate. Acestea se pot spăla și cu mașina de spălat vase.

Ușa

Pentru a îndepărta urmele de murdărie, ștergeți periodic ambele părți ale ușii și suprafața de etanșare cu ajutorul unei lavete moi și umede.

NOTĂ: nu utilizați dispozitive pe bază de aburi.

Sfat de curățare - Pentru a curăța mai ușor cuptorul:

Așezați o jumătate de lămâie într-un bol, adăugați 300 ml de apă și încălziți la 100% timp de 10-12 minute. Ștergeți cuptorul cu o lavetă uscată și moale.



Внимание:

Продуктът е маркиран с този символ, което означава, че при извеждане от употреба не трябва да бъде изхвърлян заедно с общите битови отпадъци. Съществува отделна система за събиране на излезлите от употреба електрически и електронни уреди.

А. Информация за извеждане от употреба (частни домакинства)

1. В Европейският Съюз

Внимание: Ако желаете да изхвърлите този уред, моля не използвайте обикновена кофа за боклук.

Използваното електрическо оборудване трябва да бъде поставено отделно съгласно законодателството, което изисква правилно третиране, оползотворяване и рециклиране на излязлото от употреба електрическо и електронно оборудване.

Следвайки практиката на страните-членки, частните домакинства в ЕС могат връщат своите излезли от употреба електрически и електронни уреди на определени места за безплатно събиране.

В някои страни* местният търговски представител може да вземе Вашия стар уред безплатно при покупката на нов продукт.

*) За повече информация можете да се обърнете към местните власти.

Ако вашите електрически или електронни уреди имат батерии или акумулатори, моля изхвърлете ги отделно, съгласно местните изисквания. Чрез правилното извеждане на този продукт от експлоатация, Вие подпомагате преработката на отпадъци, тяхното оползотворяване и рециклиране. По този начин се предотвратяват възможните негативни въздействия върху околната среда и човешкото здраве, които биха могли да възникнат при неправилно изхвърляне.

2. В страни извън ЕС

Ако искате да изхвърлите този продукт, моля свържете се с местните власти и разберете правилния начин за изхвърляне.

За Швейцария: Излязлото от употреба електрическо и електронно оборудване може да бъде върнато на търговеца и без да се купува нов продукт. Допълнителните съоръжения за събиране са изброени на началната страница на www.swico.ch или www.sens.ch.

Б. Информация за изхвърляне и преработка от промишлени потребители.

1. В Европейският Съюз

Ако продуктът е бил използван за стопански цели и искате да го изхвърлите:

За информация относно обратно приемане на продукта се обърнете към най-близкия представител на SHARP. Възможно е да бъдете таксувани за разходите, произтичащи от обратно приемане и рециклиране. Малки продукти (и малки количества) биха могли да бъдат взети обратно от местния пункт за събиране.

За Испания: Моля, свържете се с установената система за събиране, или се обърнете към местните власти за обратно приемане на Вашите употребявани продукти.

2. В страни извън ЕС

Ако искате да изхвърлите този продукт, моля свържете се с местните власти и разберете правилния начин за изхвърляне.



СЪДЪРЖАНИЕ

Ръководство за употреба

ИНФОРМАЦИЯ ОТНОСНО ПРАВИЛНОТО ИЗВЕЖДАНЕ НА УРЕДА ОТ ЕКСПЛОАТАЦИЯ.....	1
СЪДЪРЖАНИЕ.....	2
СПЕЦИФИКАЦИИ.....	2
ФУРНА И АКСЕСОАРИ.....	3
ПАНЕЛ ЗА УПРАВЛЕНИЕ.....	4
ВАЖНИ ИНСТРУКЦИИ ЗА БЕЗОПАСНОСТ.....	5-15
МОНТАЖ.....	15-17
ПРЕДИ РАБОТА С УРЕДА.....	18
НАСТРОЙВАНЕ НА ЧАСОВНИКА.....	18
НИВО НА МИКРОВЪЛНОВА МОЩНОСТ.....	18
РЪЧЕН РЕЖИМ НА РАБОТА.....	19
МИКРОВЪЛНОВО ГОТВЕНЕ.....	19
ГОТВЕНЕ НА ГРИЛ / МИКС ГРИЛ.....	20
ДРУГИ УДОБНИ ФУНКЦИИ.....	21
РАЗМРАЗЯВАНЕ ПО ВРЕМЕ И РАЗМРАЗЯВАНЕ СПРЯМО ТЕГЛО.....	21
РЕЖИМ АВТОМАТИЧНО МЕНЮ.....	22
ТАБЛИЦА ЗА АВТОМАТИЧНО МЕНЮ.....	23
ПОДХОДЯЩИ КУХНЕНСКИ СЪДОВЕ.....	24
ПОЧИСТВАНЕ И ПОДДРЪЖКА.....	25



СПЕЦИФИКАЦИИ

Наименование на модела:	YC-MS02E	YC-MG02E	YC-MS51E	YC-MG51E	YC-MG81E	
АС линейен волтаж	230 V, 50 Hz монофазен					
Линейен предпазител/прекъсвач	10 A	10 A	10 A	10 A	10 A	
АС Изисквано захранване: Безопасни за	1270 W	1270 W	1450 W	1450 W	1450 W	
Изходяща мощност:	Безопасни за	800 W	800 W	900 W	900 W	900 W
	Грил		1000 W		1000 W	1100 W
	В режим на готовност	< 1,0W	< 1,0W	< 1,0W	< 1,0W	< 1,0W
Режим за пестене на енергия	< 0,5W	< 0,5W	< 0,5W	< 0,5W	< 0,5W	
Микровълнова честота	2450 MHz*	2450 MHz*	2450 MHz*	2450 MHz*	2450 MHz*	
Външни размери (ширина) x (височина) x (дълбочина) mm	440 x 258 x 324	440 x 258 x 324	513 x 306 x 394	513x 306 x 394	512 x 300 x 396	
Вътрешни размери (ширина) x (височина) x (дълбочина)** mm	306 x 205 x 304	306 x 205 x 304	328 x 206 x 368	328 x 206 x 368	348 x 240 x 356	
Капацитет на фурната	20 litres**	20 литра**	25 литра**	25 литра**	28 литра**	
Въртяща се чиния	ø 255 mm	ø 255 mm	ø 315 mm	ø 315 mm	ø 315 mm	
Тегло	прибл. 11,3 kg	прибл. 11,9 kg	прибл. 14,5 kg	прибл. 15,4 kg	прибл. 15,8 kg	
Лампа на фурната	25 W	25 W	25 W	25 W	25 W	

* - Този продукт отговаря на изискванията на Европейски стандарт EN55011. Съобразно този стандарт, продуктът се класифицира като оборудване група 2 клас В. Група 2 означава, че този уред целенасочено произвежда радиочестотна енергия под формата на електромагнитна радиация за топлинна обработка на храната. Оборудване от клас В означава, че този уред може да бъде използван в домашни условия.

** - Вътрешният капацитет се изчислява чрез измерване на максималната ширина, дълбочина и височина. Действителният капацитет на камерата за храна е по-малък.

КАТО ЧАСТ ОТ ПОЛИТИКАТА ЗА НЕПРЕКЪСНАТО УСЪВЪРШЕНСТВАНЕ, НИЕ СИ ЗАПАЗВАМЕ ПРАВОТО ДА ПРОМЕНЯМЕ ДИЗАЙНА И СПЕЦИФИКАЦИИТЕ БЕЗ ПРЕДУПРЕЖДЕНИЕ.

ФУРНА И АКСЕСОАРИ



ФУРНА

1. Врата
2. Панти на вратичката
3. Лампа на фурната
4. Капак на вълновода (НЕ СВАЛЯЙТЕ)
5. Панел за управление
6. Съединително звено
7. Ключалки на вратичката
8. Кухина на фурната
9. Уплътнения на вратата и уплътнителни повърхности
10. Ключалки за безопасност за врата
11. Отвори за вентилация
12. Външна кутия
13. Захранващ кабел
14. Бутон за отваряне на вратичката

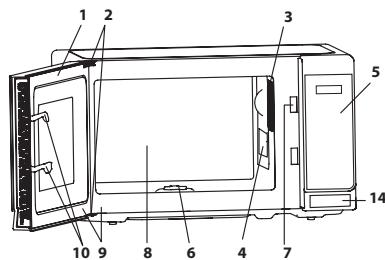

АКСЕСОАРИ:

Уверете се, че следните аксесоари са налични:

15. Въртяща се чиния (стъклена)
16. Поставка
17. Съединително звено
18. Скара (единствено при модели, разполагащи с грил)

- Поставете поставката на въртящата се чиния в центъра на пода на фурната, така че да се върти свободно на куплунга. След това поставете въртящата се чиния върху поставката, така, че да е здраво оставена върху куплунга.
- За да се избегнат увреждания на въртящата се чиния, е необходимо при изваждане от фурната ястията или опаковките да бъдат повдигани внимателно над ръба.
- Решетката е предназначена за употреба единствено при фурни с грил. Не използвайте решетката при микровълново готвене.
- Повече информация относно употребата на скарата можете да намерите в разделите с описание на грил функциите на стр. BG-20.

Никога не докосвайте грила, когато е горещ.

ЗАБЕЛЕЖКА: Когато поръчвате принадлежности, моля упоменете два елемента: наименованието на частта и наименованието на модела.

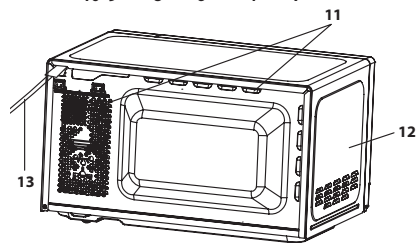

Център (вътре)

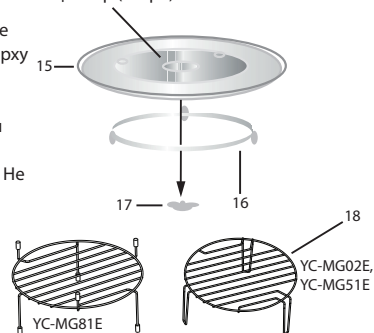

ЗАБЕЛЕЖКИ:

- Капакът на вълновода е крехък. Трябва да се внимава да не се повреди при почистване вътрешността на фурната.
- След приготвянето на мазни храни без капак, винаги почиствайте старателно кукината, особено нагриващия грил елемент, който трябва да е винаги сух и без мазнини по него. Засъхнала по него мазнина може да прегрее, да започне да пуши или да се запали.
- Винаги работете с фурна с правилно поставени въртяща се чиния и поставка. Това помага при готвене. Лошо поставена въртяща се чиния може да дрънчи, да не се върти правилно и да доведе до повреда на фурната.
- При готвене всички храни и опаковки с храни се поставят винаги върху въртящата се чиния.
- Въртящата се чиния може да се върти по посока на часовниковата стрелка или обратно. Посоката на въртене може да се променя винаги преди стартиране на фурната. Това няма отношение към приготвянето на храната.



ПРЕДУПРЕЖДЕНИЕ:  Този символ показва, че при експлоатация повърхностите (вратата, корпусът, вътрешността на фурната и аксесоарите) могат да се нагорещат. За да предотвратите изгаряния, винаги използвайте дебели ръкавици за фурна.



ПАНЕЛ ЗА УПРАВЛЕНИЕ

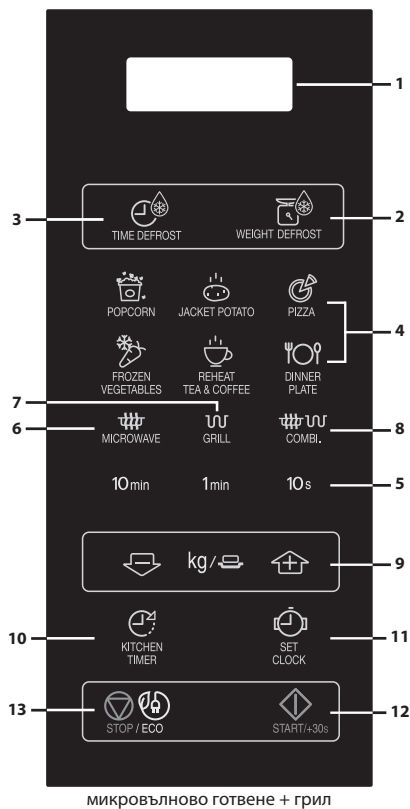
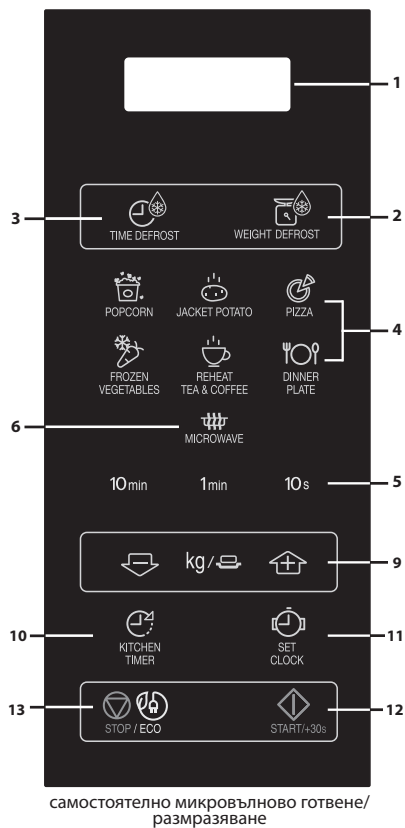

1. ЦИФРОВ ДИСПЛЕЙ
2. Бутон РАЗМРАЗЯВАНЕ СПРЯМО ТЕГЛО
3. Бутон РАЗМРАЗЯВАНЕ ПО ВРЕМЕ
4. Бутони за АВТОМАТИЧНО МЕНЮ
5. Бутони за настройка на ВРЕМЕТО
6. Бутон за НИВО НА МИКРОВЪЛНОВА МОЩНОСТ:
Служи за избор на желаното ниво.
7. Бутон Грил
8. Бутон Combi.
9. Бутони ТЕГЛО/ПОРЦИЯ (нагоре и надолу)
10. Бутон КУХНЕНСКИ ТАЙМЕР
Може да бъде използван като минутен таймер или за програмиране на време за престояване.
11. Бутон НАСТРОЙКА НА ЧАСОВНИКА
12. Бутон START/⬆️ +30s
13. Бутон STOP/ECO

ВАЖНИ ИНСТРУКЦИИ ЗА БЕЗОПАСНОСТ**ВАЖНИ ИНСТРУКЦИИ ЗА БЕЗОПАСНОСТ:
ПРОЧЕТЕТЕ ВНИМАТЕЛНО И ЗАПАЗЕТЕ ЗА БЪДЕЩИ
СПРАВКИ**

За да се избегне опасността от пожар.

Микровълновата фурна не трябва да се оставя без надзор по време на работа. Когато нивата на мощност са твърде високи или времената на готвене - твърде дълги, може да се стигне до прекалено претопляне на храната и пожар.

Тази фурна е конструирана да се използва само върху плота. Тя не е предназначена за вграждане в кухненски блок.

Не поставяйте фурната в шкаф.

Електрическият контакт трябва да бъде лесно достъпен и в случай на авария уредът да може бързо да бъде изключен.

Захранването трябва да бъде 230 V, 50 Hz, с минимум 10 A линеен бушон, или с минимум 10 A автоматичен бушон.

За този уред трябва да се предвиди отделен прекъсвач. Не поставяйте фурната в близост до източници на топлина.

Например, в близост до обикновена фурна.

Не поставяйте фурната на място с висока влажност или където може да се събира влага.

Не съхранявайте и не използвайте фурната на открито.

Ако забележите дим, изключете фурната от



ВАЖНИ ИНСТРУКЦИИ ЗА БЕЗОПАСНОСТ

захранването и не отваряйте вратата, за да прекъснете достъпа на кислород до пламъците. Използвайте само прибори и съдове, предназначени за микровълнова фурна. Проверете приборите, за да се уверите, че са подходящи за използване в микровълнови фурни. Ако затопляте храна в пластмасови или хартиени опаковки, наблюдавайте фурната поради опасност от запалване.

След употреба почиствайте капака на вълновода, вътрешността на фурната, въртящата се чиния и поставката. Необходимо е да бъдат сухи и без мазнина, тъй като тя може да се нагрее и да се запали.

Не поставяйте леснозапалими материали до фурната или до вентилационните отвори.

Не блокирайте вентилационните отвори.

Премахвайте всички метални пломби, тел и др. от храната и хранителните опаковки. Искренето от метални повърхности може да предизвика пожар.

Не използвайте фурната за затопляне на мазнина за пържене. Температурата не може да бъде контролирана и мазнината може да се запали.

За да направите пуканки, използвайте само специалните пакети пуканки, предназначени за микровълнова фурна.

Не съхранявайте храна или други продукти във фурната.

ВАЖНИ ИНСТРУКЦИИ ЗА БЕЗОПАСНОСТ



След стартиране на фурната, проверете настройките за да се уверите, че работи както желаете.

За да се избегне прегряване и пожар, трябва да се обръща голямо внимание при приготвяне на храни с високо съдържание на мазнини или захар, например наденички, сладкиши или коледен пудинг.

Вижте съответните съвети в ръководството за експлоатация.

За предотвратяване на възможни наранявания:

ПРЕДУПРЕЖДЕНИЕ:

Не работете с повредена или неизправна фурна.

Преди употреба проверете следното:

- a) Уверете се, че вратата се затваря добре, не виси и не е изкривена.
- b) Пантите и ключалките за безопасност; проверете дали не са счупени или разхлабени.
- c) Уплътнения на вратата и уплътняващите повърхности; уверете се че не са повредени.
- d) Уверете се че няма вдлъбнатини в кухината на фурната и по вратата.
- e) Захранващия кабел и щепсела; уверете се че не са повредени.

Ако вратата или уплътненията са повредени, фурната не може да се използва, преди повредата да бъде отстранена от компетентно лице.

Никога не изпълнявайте самостоятелно ремонти или модификации върху фурната.



ВАЖНИ ИНСТРУКЦИИ ЗА БЕЗОПАСНОСТ

Извършването на всякакви ремонтни дейности, включващи сваляне на капака, предпазващ от микровълновата енергия, от неупълномощени лица е опасно.

Не работете с фурната при отворена врата и не преправяйте ключалките по никакъв начин. Не използвайте фурната в случай, че между уплътненията на вратата и уплътняващата повърхност има някакъв обект.

Не позволявайте по уплътненията на вратата и съпътстващите части да се натрупват мазнини и мръсотия. Почиствайте редовно фурната и отстранявайте всякакви остатъци от храна. Следвайте инструкциите за "Грижа и Почистване" на стр. BG-25.

Липсата на добро поддържане може да доведе до влошаване на повърхността, което може да повлияе неблагоприятно на живота на уреда и да доведе до опасна ситуация.

Хора с изкуствени водачи на сърцето трябва да се консултират с личния лекар или с производителя на водача на сърцето относно предпазните мерки по отношение на микровълновите фурни.

Предотвратяване на риска от токов удар

В никакъв случай не сваляйте външния капак.

Никога не разливайте или не поставяйте предмети в отворите за заключване или в отворите за вентилация.

ВАЖНИ ИНСТРУКЦИИ ЗА БЕЗОПАСНОСТ



В случай на разливане изключете незабавно фурната и се обадете на оторизиран сервиз на SHARP.

Не потапяйте захранващия кабел или щепсела във вода или друга течност.

Не позволявайте захранващия кабел да виси над ръб на маса или над работна повърхност.

Дръжте захранващия кабел далече от топли повърхности, както и от задната част на фурната.

Пазете уреда и кабела му на места, недостъпни за деца под 8 годишна възраст.

Не се опитвайте да подмените лампата на фурната сами и не позволявайте на никой, който не е електротехник, оторизиран от SHARP за това. Ако лампата изгори, моля, консултирайте се с Вашия търговец или с оторизиран сервиз на SHARP.

Ако захранващият кабел на това устройство бъде повреден, той трябва да се заменен със специален кабел.

Смяната трябва да бъде извършена от упълномощен сервизен техник на SHARP.

За избягване на възможността от експлозия или внезапно кипене:

ВНИМАНИЕ: Течности или други храни не трябва да се загряват в запечатани опаковки, защото може да избухнат.

Микровълновото затопляне на напитки може да доведе до забавено кипене, затова трябва да се



ВАЖНИ ИНСТРУКЦИИ ЗА БЕЗОПАСНОСТ

внимава при докосване на съда.

Никога не използвайте запечатани съдове. Махайте капците преди употреба. Запечатаните съдове могат да се взривят от натрупаното налягане, дори и след изключване на фурната.

Внимавайте когато затопляте течности. Използвайте отворени съдове, за да могат балончетата да излизат.

Никога не затопляйте течности в съдове с тясно гърло, например бебешки бутилки, тъй като при загряване може да се стигне до изригване на съдържанието от съда и причиняване на изгаряне.

За да се предотврати внезапно кипене или избухване на течност и възможно изгаряне:

1. Да не се прекалява с времето.
2. Разбъркайте течността преди затопляне.
3. Препоръчително е да потопите в течността стъклена пръчка или подобен прибор (не метален) докато затопляте.
4. Оставете течността да престои във фурната 20 секунди след затоплянето, за да се предотврати забавеното кипене.

Не гответе яйца с черупка, също и не претопляйте твърдо сварени яйца, защото могат да се взривят дори и след като микровълновата обработка е приключила. За готвене или затопляне на яйца, които не са били бъркани или миксирани,

ВАЖНИ ИНСТРУКЦИИ ЗА БЕЗОПАСНОСТ



пробийте жълтъка и белтъка, или те могат да се взривят. Обелете и нарежете твърдо сварените яйца преди затоплянето им в микровълновата фурна.

Пробивайте обвивката на храни като картофи, колбаси и плодове преди готвене, защото в противен случай могат да се взривят.

Предотвратяване на риска от изгаряния

ПРЕДУПРЕЖДЕНИЕ: Съдържанието на шишета и буркани с детски храни трябва да бъде разклатено преди употреба. Температурата трябва да бъде проверена, с цел избягване на изгаряния.

Използвайте кухненски ръкавици при изваждането на храни от фурната за да избегнете изгаряния.

Винаги отваряйте съдовете, опаковките с пуканки, торбичките за печене и др. далече от лицето и ръцете, за да избегнете изгаряния от пара и изкипяване.

За да предотвратите изгаряния, винаги проверявайте температурата на храната и разбърквайте преди сервиране. Обръщайте особено внимание на температурата на храната, която давате на бебета, деца или възрастни хора. Достъпните места може да се нагорещат по време на работа. Малките деца трябва да се държат настрана.

Температурата на съда не е верен индикатор за температурата на храната или напитката; винаги



ВАЖНИ ИНСТРУКЦИИ ЗА БЕЗОПАСНОСТ

проверявайте температурата на храната.

Винаги отстъпвайте назад при отваряне на вратичката за да избегнете изгаряния от излизаща пара и топлина. Нарезете пълнените печени храни след затопляне, за да излезе парата и да избегнете изгаряния.

Дръжте децата далеч от вратата за да не се изгорят.

Предотвратяване на неправилна употреба от деца

ПРЕДУПРЕЖДЕНИЕ: Фурната може да бъде използвана от деца само след като са получили съответните инструкции за безопасна експлоатация и осъзнават рисковете от неправилна употреба. При работа в режим ГРИЛ, МИКС ГРИЛ и АВТОМЕНЮ се генерира висока температура, ето защо децата трябва да бъдат наблюдавани.

Уредът не е предназначен да бъде използван от лица (включително деца) с намалени физически, сетивни или умствени способности или с липсата на опит и знания, освен ако са под надзор или са инструктирани от лице, отговорно за тяхната безопасност.

Не трябва да се оставя деца да си играят с уреда.

Не се дръжте и не се люлейте на вратата на фурната. Не си играйте с фурната и не я използвайте като играчка. Децата трябва да бъдат научени на всички важни инструкции за безопасност: използване на кухненски ръкавици, внимателно премахване на обвивките на

ВАЖНИ ИНСТРУКЦИИ ЗА БЕЗОПАСНОСТ



храните; обръщате специално внимание на опаковките (например на самозатоплящите се материали), предназначени да задържат храната свежа, тъй като те могат да бъдат много горещи.

Други предупреждения

Никога и по никакъв начин не преработвайте фурната. Не премествайте фурната докато работи.

Този уред е предназначен да бъде използван за битово. Микровълновата фурна е предназначена да затопля храна и напитки. Сушенето на храна или дрехи, както и нагряването на отоплителни подложки, чехли, гъби, влажни кърпи и т.н. може да доведе до риск от нараняване или пожар. Не е подходяща търговска или лабораторна употреба.

За насърчаване на безпроблемната работа на Вашата фурна и избягване на повреда.

Никога не включвайте фурната когато е празна. Когато използвате съдове за пържене или самозатоплящ се материал, винаги поставяйте топлоустойчива преграда, като порцеланова чиния под него, за да предотвратите увреждането на въртящата се чиния и поставката от топлинен шок. Времето за подгряване на храната, посочено в инструкциите не трябва да се превишава.

Не използвайте метални съдове, защото те отразяват микровълновите лъчи и може да се получи електрическо искрене. Не поставяйте кенове във фурната. Използвайте само въртяща чиния и поставка,



ВАЖНИ ИНСТРУКЦИИ ЗА БЕЗОПАСНОСТ

предназначени за тази фурна. Не работете с фурна без въртяща се чиния.

За предпазване на въртящата се чиния от счупване:

- a) Преди да почистите въртящата се чиния с вода, оставете я да изстине.
- b) Не поставяйте горещи храни или съдове върху студена въртяща се чиния.
- c) Не поставяйте студени храни или съдове върху гореща въртяща се чиния.

Не поставяйте нищо върху външната кутия по време на работа.

ЗАБЕЛЕЖКА:

При микровълново затопляне не използвайте пластмасови опаковки, ако фурната е все още гореща след работа в режими ГРИЛ и МИКС ГРИЛ, тъй като е възможно да се разтопят.

При горните функции не трябва да бъдат използвани пластмасови опаковки, освен ако производителят изрично не е отбелязал, че могат да бъдат използвани.

Ако не сте сигурни как да свържете Вашата фурна, моля, консултирайте се с оторизиран, квалифициран електротехник.

Нито производителят, нито търговецът не поемат отговорност за повреди по фурната в следствие на неспазване на процедурата по правилното електрическо свързване.

Понякога могат да се образуват водна пара или капки

ВАЖНИ ИНСТРУКЦИИ ЗА БЕЗОПАСНОСТ



по стените на фурната, по уплътненията и зоните за уплътняване. Това е нормално явление и не е признак за теч или за неизправност.



Този символ означава, че повърхностите може да се нагорещят по време на работа.

МОНТАЖ



1. Отстранете всички опаковъчни материали от вътрешността на фурната, както и всички предпазващи ленти по повърхностите на вътрешната част.
2. Проверете внимателно фурната за всякакви следи от повреда.
3. Поставете фурната на сигурна, равна повърхност, достатъчно стабилна да издържи теглото на фурната плюс най-тежкия продукт, който може да бъде приготвен във фурната. Не поставяйте фурната в шкаф.
4. Изберете равна повърхност, която предоставя достатъчно отворено пространство за вентилационните отвори. Вижте снимка на първата страница.

Задната страна на уреда трябва да бъде разположена срещу стена.

- Минималната монтажна височина е 85 см.
- Минималното отстояние на фурната от съседните стени или обекти е 20 см.



МОНТАЖ

- Оставете минимум 30 см. свободно пространство над фурната.
- Не отстранявайте крачетата от дъното на фурната.
- Блокирайки вентилационните отвори можете да повредите фурната.
- Поставете фурната възможно най-далече от радиоприемници и телевизори. Работата на микровълновата фурна може да предизвика смущения на радио / телевизионния сигнал.

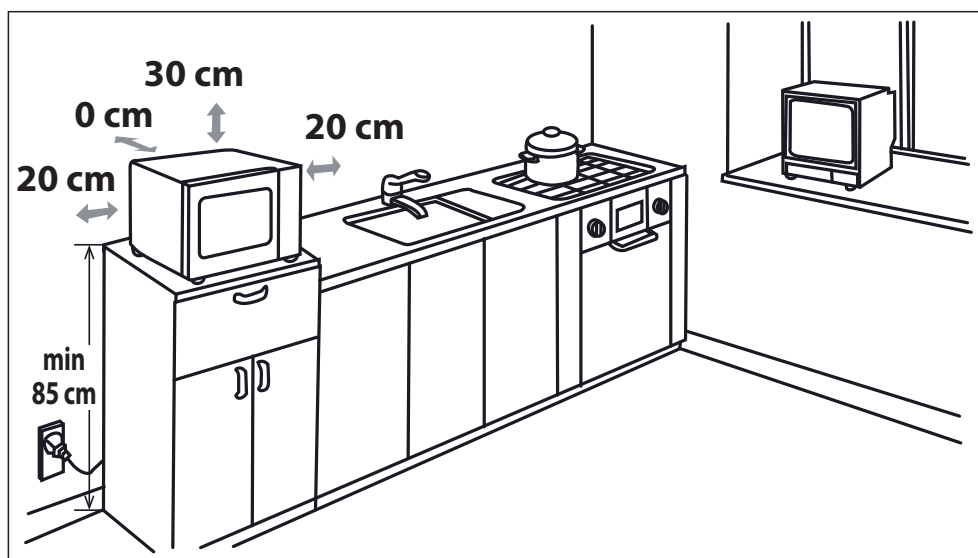

5. Свържете стабилно щепсела на фурната към стандартен (заземен) домакински контакт.

ПРЕДУПРЕЖДЕНИЕ: Не излагайте фурната на топлина, вода или висока влажност (напр. в близост или над конвенционална фурна); не я поставяйте до леснозапалими материали (напр. завеси).



Не блокирайте вентилационните отвори.
Не поставяйте предмети върху фурната.
По време на работа или непосредствено след това външните повърхности на микровълновата фурна могат да бъдат нагорещени и при докосване съществува опасност от изгаряне.



ПРЕДИ РАБОТА С УРЕДА



Включете фурната. На дисплея ще се покаже: "0:00" и ще прозвучи звук сигнал.

Този модел разполага с функция часовник, като консумацията на енергия в режим на готовност е по-малка от 1,0 W.
За повече подробности относно настройване на часовника вж. по-долу.



НАСТРОЙВАНЕ НА ЧАСОВНИКА

Вашата фурна има часовник с 24 часов режим.

1. Натиснете бутон **НАСТРОЙКА НА ЧАСОВНИКА**  еднократно, след което върху дисплея ще започне да премигва "0:00".
2. Въведете точно време с помощта на съответните бутони – **10 min** за час и **1 min и 10 sec** за минути.
3. Натиснете бутон **НАСТРОЙКА НА ЧАСОВНИКА** , за да потвърдите настройката.

ЗАБЕЛЕЖКИ:

- Ако часовникът е настроен, след приключване на готвенето върху дисплея ще бъде показан точният час. В противен случай, след като готвенето приключи, ще бъде изписано "0:00".
- За проверка на точен час по време на готвене натиснете бутон **НАСТРОЙКА НА ЧАСОВНИКА**. Точното време ще бъде изписано върху дисплея за 2-3 секунди. Това не оказва влияние върху процеса на готвене.
- Ако по време на настройване на часовника бъде натиснат бутон **STOP** или липсва действие за повече от една минута, фурната ще се върне към предишните настройки.
- Ако електрическият захранващ кабел на Вашата фурна е прекъснат, след възстановяване на захранването, на дисплея ще се покаже: "0:00". Ако това се случи по време на готвене, програмата ще бъде изтрита. Дневното време също ще се изтрие.



НИВО НА МИКРОВЪЛНОВА МОЩНОСТ

Ниво на мощност	Натиснете бутон НИВО НА МИКРОВЪЛНОВА МОЩНОСТ 	Дисплей (процент)
ВИСОКА	x1	100P
	x2	90P
СРЕДНО ВИСОКА	x3	80P
	x4	70P
СРЕДНА	x5	60P
	x6	50P
СРЕДНО НИСКО (РАЗМРАЗЯВАНЕ)	x7	40P
	x8	30P
НИСКО	x9	20P
	x10	10P
	x11	0P

- Вашата фурна има 11 нива на мощност, както е показано.
- За промяна на нивото на мощност за готвене натиснете бутон **НИВО НА МИКРОВЪЛНОВА МОЩНОСТ**, докато върху дисплея бъде изобразена желаната стойност. Въведете необходимото времетраене с помощта на съответните бутони. Натиснете бутон **START**, за да стартирате готвене.
- За да проверите нивото на мощност по време на готвене, натиснете бутон **НИВО НА МИКРОВЪЛНОВА МОЩНОСТ**. Докато бутонът е натиснат, нивото на мощност ще бъде показвано върху дисплея. Въпреки това, фурната продължава отброяването.
- При избор на "0P" работи само вентилатор без микровълнова мощност. Тази функция може да бъде използвана за отстраняване на миризми.

В общия случай са валидни следните препоръки:

100P/90P (ВИСОКО) – за бързо готвене или претопляне, напр. за гювечи, топли напитки, зеленчуци и др.

80P/70P (СРЕДНО ВИСОКО) – за по-продължително готвене на гъсти храни като печено, месо, хляб и покрити ястия, а също и чувствителни храни като сладкиши. При тези намалени параметри, храната се приготвя равномерно без запичане по страните.

60P/50P (СРЕДНО) – за висококалорични храни, които изискват продължително време на приготвяне по традиционен начин, напр. говеждо месо. Тази функция се препоръчва за запазване крехкостта на месото.

40P/30P (СРЕДНО НИСКО) – за равномерно размразяване. Функцията е идеална за варене на ориз, макаронени изделия, кнедли и яйчен крем.

20P/10P (НИСКО) – за леко размразяване, напр. на сметанови торти.

РЪКОВОДСТВО ЗА УПОТРЕБА



Отваряне на вратата:

За да отворите вратата на фурната, натиснете съответния бутон.

Работа с фурната:

Пригответе и поставете храната в подходящ съд или направо върху въртящата се чиния. Затворете вратата, изберете желания режим за готвене и натиснете бутон **START/◇+30s**. При ръчно готвене желаното времетраене може да бъде удължено с помощта на бутони **TIME** или **START/◇+30s**. След като програмата за готвене бъде зададена, ако бутон **START/◇+30s** не бъде натиснат до 1 минута, настройката ще се анулира.

Ако вратата бъде отворена по време на готвене, бутон **START/◇+30s** трябва да бъде натиснат за продължаване на програмата. При натискане на бутона ще прозвучи еднократен звуков сигнал.

Бутон **STOP** може да бъде използван за:

1. Изтриване на грешка по време на настройването.
2. Временно спиране на фурната по време на готвене.
3. За отмяна на програма по време на готвене натиснете бутон **STOP** два пъти.
4. Настройване и анулиране на функцията за заключване против деца (вж. страница BG-21).



START/◇+30s



STOP / ECO

МИКРОВЪЛНОВО ГОТВЕНЕ





Вашата фурна може да се програмира до 99 минути и 50 секунди (99.50).

РЪЧНО ГОТВЕНЕ / РЪЧНО РАЗМРАЗЯВАНЕ

- Въведете времетраенето и използвайте нива на мощност от 100P до 10P за готвене или размразяване (вж. стр. BG-18).
- Разбърквайте и завъртайте храната, когато е възможно, 2-3 пъти на готвене.
- След готвене, покрийте храната и оставете да престои, когато това се препоръчва.
- След размразяване, покрийте храната с фолио и оставете да престои до пълно размразяване.

Пример:

За да готвите 2 минути и 30 секунди при мощност на микровълната 70%.

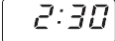
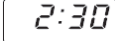
<p>1. Въведете ниво на мощност с четирикратно натискане на бутон НИВО НА МИКРОВЪЛНОВА МОЩНОСТ до достигане на 70P.</p>  x4	<p>2. Въведете времетраене на готвенето, като натиснете два пъти бутон 1 min и след това 3 пъти бутон 10 s.</p>	<p>3. Натиснете бутон START/◇+30s, за да стартирате таймера. (Върху дисплея ще бъде показано обратно отброяване на зададеното време за готвене/размразяване.)</p>
		

ЗАБЕЛЕЖКА:

- След стартиране вътрешното осветление ще се активира, а въртящата се чиния ще започне да се върти по посока на часовниковата стрелка или обратно на нея.
- Ако по време на готвене/размразяване вратата бъде отворена с цел разбъркване или обръщане на храната, показваното върху дисплея време се прекъсва автоматично. Повторното му стартиране се изпълнява след затваряне на вратата и натискане на бутон **START**.
- След приключване на готвенето/размразяването отворете вратата или натиснете произволен бутон, след което ще бъде показан точният час от деня (ако часовникът е настроен).
- Ако искате да разберете нивото на мощност по време на готвене, натиснете бутон за **НИВО НА МИКРОВЪЛНОВА МОЩНОСТ**. Докато бутонът е натиснат, нивото на мощност ще бъде показано върху дисплея.

ВАЖНО:

- След готвене/размразяване вратата трябва да бъде затворена. В противен случай, от съображения за сигурност вътрешното осветление ще остане включено.
- Ако готвите храна по-продължително от стандартното времетраене (вижте таблицата по-долу), използвайки един и същ режим на готвене, механизмът за безопасност на фурната ще се активира автоматично. Това ще намали микровълновата мощност или нагревателят на грила ще бъде включен и изключен.

Режим на готвене	Стандартно време
Микровълна P100	30 минути
Печене на грил*	Контролирани прекъснат режим на работа и температура
Готвене на микс грил*	99 мин 50 сек







ГОТВЕНЕ НА ГРИЛ /МИКС ГРИЛ

1. ГОТВЕНЕ САМО ГРИЛ

Грилет в горната част на фурната има само една настройка за мощност. Грилет се подпомага от въртящата се плоча, която се върти едновременно, за да се гарантира дори запичане. Използвайте поставката за печене на малки парчета храна като бекон, филе или чаени бисквити. Храната трябва да бъде поставена директно върху поставката или в топлоустойчива чиния на поставката.

Пример:

За готвене на грил в продължение на 20 минути с помощта на бутон **GRILL**.

1. Натиснете еднократно бутон GRILL .  x1 	2. Въведете необходимото време за нагряване чрез двукратно натискане на бутон 10 min . 	3. Натиснете бутон START/⟳ +30s , за да стартирате грила. (Върху дисплея ще бъде показано обратно отброяване на зададеното време.) 
--	---	---

2. ПЕЧЕНЕ НА МИКС-ГРИЛ

МИКС ГРИЛ е функция за комбинирано готвене с микровълнова енергия и грил на последователен принцип. Комбинацията на микровълнова сила с грил намалява времето и довежда до свежо, кафяво покритие. Възможни са 2 комбинации:

КОМБИНАЦИЯ 1 (Дисплей: C-1)





55% време за микровълнова мощност, 45% време за готвене с грил. Използвайте за риба или огретен.

КОМБИНАЦИЯ 2 (Дисплей: C-2)

36% време за микровълново готвене, 64% време за готвене с грил. Използвайте за пудинг омлети и птици.

Пример:

За готвене с продължителност 15 минути, с помощта на функция **МИКС ГРИЛ** с 55% микровълнова мощност и 45% грил (C-1).

1. Натиснете еднократно бутон GRILL .  x1 	2. Въведете необходимото време за нагряване, като натиснете еднократно бутон 10 min и бутон 1 min пет пъти. 	3. Натиснете бутон START/⟳ +30s , за да стартирате готвене. (Върху дисплея ще бъде показано обратно отброяване на зададеното време за готвене.) 
--	---	--

БЕЛЕЖКИ за ГОТВЕНЕ НА ГРИЛ и МИКС ГРИЛ:

- Не е необходимо да затопляте грила.
- Когато запичате ястия в дълбок съд, поставете го върху въртящата се чиния.
- При първоначалното използване на грила е възможно да усетите дим или мирис на изгоряло. Това е нещо обичайно и не е признак, че фурната е повредена. За да избегнете този проблем, когато използвате фурната за пръв път, включете грила за 20 минути без храна.

ВАЖНО: Докато уредът работи, е необходимо да отворите прозорец или да включите кухненската вентилация, за да позволите на дима и миризмите да се разнесат.

БЕЛЕЖКА: Ако функцията за печене на грил бъде използвана, грилет ще се включва и изключва на равни времеви интервали с цел предотвратяване на прегаряне на храната.



ПРЕДУПРЕЖДЕНИЕ: Вратата, външната кутия, вътрешността на фурната, чиниите и аксесоарите се нагряват изключително много по време на работа.

За да предотвратите изгаряния, винаги използвайте дебели ръкавици за фурна.

* - Отнася се единствено за моделите с грил.

ДРУГИ УДОБНИ ФУНКЦИИ



1. ПОСЛЕДОВАТЕЛНО ГОТВЕНЕ

Тази функция позволява готвене с използване на две различни нива, които могат да включват времетраене и режим на ръчно готвене и/или функциите за размразяване по време и размразяване спрямо тегло. След като програмата бъде зададена, не е необходима намеса в процеса на готвене. Фурната ще премине към следващото ниво автоматично. След като първото ниво бъде завършено, ще прозвучи еднократен аудио сигнал.

Забележка: Автоматичното меню не може да бъде настроено като част от последователни операции.

Пример: Ако искате да размразите храна за 5 минути, след това да сготвите с 80P мощност за 7 минути. Стъпките са следните:

1. Натиснете бутон **РАЗМРАЗЯВАНЕ ЗА ВРЕМЕ** веднъж, на LED дисплея ще се покаже dEF2.
2. Въведете времетраене за готвене чрез натискане на бутон **1 min** 5 пъти.
3. Въведете ниво на мощност (80P) с трикратно натискане на бутон **НИВО НА МИКРОВОЛНОВА МОЩНОСТ**.
4. Въведете времетраене за готвене чрез натискане на бутон **1 min** 7 пъти.
5. Натиснете бутон **СТАРТ** веднъж за да стартирате готвенето.

2. ФУНКЦИЯ +30s (автоматично стартиране)

С помощта на бутон **+30s** могат да бъдат активирани следните две функции:

а. Директно стартиране

Директно стартиране на готвене с ниво на микровълнова мощност 100 P за 30 секунди чрез натискане на бутон **+30s**.

б. Удължаване на времетраенето на готвене

При работа в режим ръчно готвене, размразяване за време и автоматично меню времетраенето може да бъде удължавано с интервали от 30 секунди чрез натискане на бутон **+30s**. Същото е валидно и за останалите бутони за ВРЕМЕ, съответно "10min" – 10 минути, "1min" – 1 минута, "10s" – 10 секунди. При активирана функция за размразяване спрямо тегло времетраенето не може да бъде удължавано.

ЗАБЕЛЕЖКА: Времетраенето на готвене може да бъде удължавано най-много до 99 минути и 50 секунди.

3. ФУНКЦИЯ КУХНЕНСКИ ТАЙМЕР:

Можете да използвате кухненския таймер за отброяване и когато фурната не работи, например при варене на яйца на нормален котлон или за следене на времето на престояване на готвени/размразени храни.

Пример:

За задаване на таймера за 5 минути.

<p>1. Натиснете еднократно бутон КУХНЕНСКИ ТАЙМЕР.</p> 	<p>2. Въведете желаното времетраене чрез натискане на бутон 1 min 5 пъти.</p>	<p>3. Натиснете бутон START/◊ +30s, за да стартирате таймера.</p>	<p>4. Проверете дисплея. (Ще бъде показано обратно отброяване на зададеното време за готвене/размразяване.)</p>
---	--	--	---

Когато времето наближи, ще прозвучи петкратен звуков сигнал и LED ще покаже времето.

Можете да въведете време до 99 минути, 50 секунди. За да анулирате **КУХНЕНСКИЯ ТАЙМЕР**, докато отброява намалително, натиснете бутон **STOP**.

БЕЛЕЖКА: Функцията КУХНЕНСКИ ТАЙМЕР не може да се използва по време на готвене.

4. ЗАКЛЮЧВАНЕ ПРОТИВ ДЕЦА:

Използвайте за да предотвратите неконтролирана употреба на фурната от малки деца.

а. Задаване на функцията ЗАКЛЮЧВАНЕ ПРОТИВ ДЕЦА:

Натиснете и задръжте бутон **STOP** за 3 секунди. Ще прозвучи продължителен аудио сигнал, а върху дисплея ще бъде изписано "LOC". Режимът за заключване против деца е активиран. Докато уредът работи в този режим, върху дисплея ще бъде показван точният час. При натискане на някой от бутоните или отваряне на вратата, надписът "LOC" ще бъде изписван за 10 секунди.

б. Отмяна на функцията ЗАКЛЮЧВАНЕ ПРОТИВ ДЕЦА:

Натиснете и задръжте бутон **STOP** за 3 секунди, докато не прозвучи продължителен аудио сигнал.

5. РЕЖИМ ЕКО:

В режим на готовност натиснете еднократно бутон "ECO". Течнокристалният дисплей ще се изключи и уредът ще премине в режим ЕКО. Дисплей може да бъде активиран при всяко следващо действие, като микровълновата фурна ще се в режим на готовност.





ФУНКЦИЯ РАЗМРАЗЯВАНЕ ПО ВРЕМЕ И РАЗМРАЗЯВАНЕ СПРЯМО ТЕГЛО



1. РАЗМРАЗЯВАНЕ ПО ВРЕМЕ

Тази функция размразява бързо храните, позволявайки Ви да изберете подходящото време за размразяване, в зависимост от типа храна. Следвайте примера по-долу за повече подробности как се работи с тази функция. Времето рака е: 0:10 – 99:50.

Пример: За размразяване на храни за 10 минути.

<p>1. Изберете необходимото меню чрез еднократно натискане на бутон РАЗМРАЗЯВАНЕ ЗА ВРЕМЕ.</p>  x1	<p>2. Въведете времетраене за готвене чрез еднократно натискане на бутон 10 min.</p>	<p>4. Натиснете бутон START/◀ +30s, за да стартирате размразяването.</p>
<p>Върху дисплея ще бъде изписано:</p> 		

Бележи относно размразяването по време:

- След готвене ще прозвучи петкратен звуков сигнал и на LED ще се покаже времето, ако часовника е нагласен. Ак часовника не е нагласен, дисплеят ще покаже само "0:00" когато готвенето приключи.
- Нагласената мощност е 30P и не може да бъде променена.



2. РАЗМРАЗЯВАНЕ СПРЯМО ТЕГЛО

Фурната разполага с предварително зададени програми, включващи различно времетраене и нива на мощност, така че храни като свинско, телешко и пилешко да могат да бъдат размразявани по-лесно. Диапазонът на теглото може да варира от 0,1кг до 2кг в интервали от 0,1 кг.

Следвайте примера по-долу за повече подробности относно работата на тези функции.

Пример: Размразяване на месо с тегло 1,2 кг с помощта на функцията РАЗМРАЗЯВАНЕ СПРЯМО ТЕГЛО.

Поставете месото в плитък съд или на поставката за размразяване върху въртящата се чиния.

<p>1. Изберете необходимото меню чрез еднократно натискане на бутон РАЗМРАЗЯВАНЕ СПРЯМО ТЕГЛО.</p>  x1	<p>2. Въведете теглото, натискайки бутон ТЕГЛО/ПОРЦИИ, докато желаната стойност се появи върху дисплея.</p>	<p>3. Натиснете бутон START/◀ +30s, за да стартирате размразяване. (Върху дисплея ще бъде показано обратно отброяване на зададеното време за размразяване.)</p>
<p>Върху дисплея ще бъде изписано:</p> 	<p>kg/🍽️ 🏠 дисплей: 1.2</p>	

Замразените храни се размразяват от -18°C.

БЕЛЕЖКИ ЗА РАЗМРАЗЯВАНЕТО ПО ТЕГЛО:



- Преди да замразите храната, проверете дали е свежа и с добро качество.
- Теглото на храната се закръгля нагоре на 0,1 кг, напр. 0,650 кг към 0,7 кг.
- Ако е необходимо, защитете малки зони от месото или птицата с малки парчета алуминиево фолио. Това ще предотврати зоните от затопляне по време на размразяването. Уверете се, че фолиото не докосва стените на фурната.



РЕЖИМ АВТОМАТИЧНО МЕНЮ

С помощта на бутони **АВТО МЕНЮ** фурната автоматично избира правилните режим и времетраене за готвене (вж. стр. BG-4 и BG-23). Проследете посочения пример за по-подробна информация относно работата с тази функция.

Пример: Приготвяне на два пълнени картофа (0,46 кг) с помощта на функция АВТО МЕНЮ.

<p>1. Изберете необходимото меню чрез еднократно натискане на бутон Jacket Potato (Пълнен картоф).</p>  x1	<p>2. Натиснете бутони ТЕГЛО/ПОРЦИЯ НАГОРЕ/НАДОЛУ или продължете да натискате бутон Jacket Potato за да изберете необходимия брой картофи (до 3).</p>	<p>3. Натиснете бутон START/◀ +30s, за да стартирате готвене. (Върху дисплея ще бъде показано обратно отброяване на зададеното време за готвене.)</p>
<p>Върху дисплея ще бъде изписано:</p> 	<p>kg/🍽️ 🏠 дисплей: 2</p>	

ЗАБЕЛЕЖКИ:

- Теглото или количеството на храната може да се въведе с натискането на бутони **ТЕГЛО/ПОРЦИЯ НАГОРЕ/НАДОЛУ** докато не се покаже желаното количество. Въведете само теглото на храната. Не включвайте теглото на съда.
- При храни, които тежат повече или по-малко от стойностите, посочени в таблицата за **АВТОМАТИЧНО МЕНЮ** на страница BG-23, е необходимо да бъде използван ръчен режим.

ТАБЛИЦА ЗА АВТОМАТИЧНО МЕНЮ



Автоматично меню	ТЕГЛО / ПОРЦИЯ / ПРИБОРИ	Процедура
Пуканки	0,5 кг; 0,1 кг	Поставете пакета пуканки непосредствено върху въртящата се чиния (моля, обърнете внимание на забележката по-долу: Важна информация относно функцията за приготвяне на пуканки в микровълнова фурна).
Пълнени картофи	1, 2, 3 картофа (парчета) 1 картоф = пригл. 0,23 кг (начална темп. 20° C)	Моля, използвайте картофи с приблизително еднакъв размер (ок. 230 гр). Продупчете всеки от картофите на няколко места и ги поставете върху въртящата се чиния. След изминаване на половината времетраене ги обърнете. Преди сервиране оставете картофите да престоят 3-5 минути.
Пица	0,1 кг; 0,2 кг; 0,4 кг (начална темп. 5° C) Чиния	Поставете пицата на плочата в центъра на въртящата се чиния. Не покривайте.
Замразени зеленчуци напр. брюкселско зеле, зелен боб, грах, смесени зеленчуци, броколи	0,15 кг; 0,35 кг; 0,5 кг (начална темп. 18° C) Купа и капак	Поставете зеленчуците в подходящ съд. Добавете 1 лъжица вода на 100 г зеленчуци, покрийте и поставете на въртящата се чиния. Разбъркайте на половината време и след приключване на готвенето.
Претопляне на чай/кафе (120 мл/ чаша)	1; 2; 3 (начална темп. 5° C) Чаша	Поставете чашата на въртящата се чиния и разбъркайте след затопляне.
Ястие	0,25 кг; 0,35 кг; 0,5 кг (начална темп. 5° C) Чиния	Поставете плочата в центъра на въртящата се чиния. Не покривайте. Разбъркайте след готвенето.

Бележки:

- Крайната температура ще варира в зависимост от първоначалната температура на храните. Проверете дали храната е достатъчно топла след готвене. Ако е необходимо, можете да удължите готвенето ръчно.
- Когато използвате автоматично готвене, резултатите може да се различават в зависимост от формата и размера на храната, както и от личните Ви предпочитания по отношение на готвенето. Ако не сте доволни от програмата, настройте времето за готвене, така че да съвпада с Вашите предпочитания.

Важна информация относно функцията за приготвяне на пуканки в микровълнова фурна:

1. При избор на 1 гр пуканки се препоръчва преди приготвяне да сгънете всеки ъгъл на пакета във формата на триъгълник. Вж. изображението вдясно.
2. Ако/Когато плика с пуканки не се върти, натиснете бутон СТОП веднъж, отворете вратичката и поправете позицията.

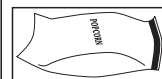



ПОДХОДЯЩИ КУХНЕНСКИ СЪДОВЕ

За да готвите/размразявате храна в микровълновата фурна, микровълновата енергия трябва да може да премине през съда и да влезе в храната. Затова е важно да се използват подходящи съдове. Кръгли/овални съдове са предпочитани пред квадратните/правоъгълните, защото храната по ъглите може да се претопли. Можете да използвате съдове от изброените по-долу.

Съдове за готвене	Безопасни за микровълново готвене	Грил	Забележки
Алуминиево фолио Съдове от фолио	✓ / ✗	✓	Малки парчета от алуминиево фолио може да бъдат използвани за да предпазят храната от претопляне. Дръжте фолиото на най-малко 2см от стените на фурната, за да няма искри. Съдовете от фолио не са препоръчителни, освен посочените от производителя, например Microfoil®, следвайте внимателно инструкциите.
Гювечета	✓ / ✗	✗	Винаги следвайте инструкциите на производителя. Не превишавайте времето, дадено за готвене. Бъдетемно внимателни, защото тези съдове стават много горещи.
Китайски порцелан и керамика	✓ / ✗	✗	Порцелан, керамика, фаянс и стъклен порцелан са обикновено подходящи, освен тези с метални декорации.
Стъклени съдове, например Пирекс®	✓	✓	Трябва да се внимава ако се използват фини изделия от стъкло, защото може да се счупят.
Метал	✗	✓	Не е препоръчително да използвате метални съдове, когато използвате микровълнова мощност, защото това ще предизвика волтова дъга, която може да доведе до пожар.
Пластмаса/Полистирен, например съдове за бързо хранене	✓	✗	Трябва да се внимава защото някои съдове могат да се деформират, стопят или да се обезцветят при висока температура.
Фолио	✓	✗	Не трябва да се пипа храната и тя трябва да се пробие за да излезе парата.
Опаковки за фризер/печене	✓	✗	Трябва да бъде продупчен, за да може парата да се отстрани. Уверете се, че опаковките са подходящи за използване в микровълнова фурна.
Хартиени чинии, чаши и кухненска хартия	✓	✗	Не използвайте пластмасови или метални връзки, защото могат да се разтопят или заискрят и да предизвикат пожар.
Сламени и дървени съдове	✓	✗	Използвайте само за затопляне или за абсорбиране на влагата. Трябва да се внимава защото прекомерното претопляне може да доведе до пожар.
Рециклирана хартия и вестници	✗	✓	Винаги наблюдавайте фурната ако използвате материали, които може да се запалят. Може да съдържа екстракти от метал, които да предизвикат запалване.



ПРЕДУПРЕЖДЕНИЕ: Ако затопляте храна в пластмасови или хартиени опаковки, наблюдавайте фурната, тъй като съществува опасност от запалване.

ПОЧИСТВАНЕ И ПОДДРЪЖКА



ВНИМАНИЕ: ДА НЕ СЕ ИЗПОЛЗВАТ ОБИКНОВЕНИ ПРЕПАРАТИ ЗА ФУРНИ, ПОЧИСТВАНЕ С ПАРА, АБРАЗИВНИ, РАЗЯЖДАЩИ ПРЕПАРАТИ, СЪС СЪДЪРЖАНИЕ НА НАТРИЕВА ОСНОВА, КУХНЕНСКА ТЕЛ ПО НИКОЯ ЧАСТ НА ВАШАТА ФУРНА.

Преди почистване се уверете, че вътрешността на фурната, вратата, външните повърхности и аксесоарите са напълно охладени. ПОЧИСТВАЙТЕ ФУРНАТА РЕДОВНО И ОТСТРАНЯВАЙТЕ ВСЯКАКВИ ОСТАТЪЦИ ОТ ХРАНА. Поддържайте уреда чист, в противен случай състоянието на повърхностите може да бъде увредено. Възможно е това да окаже неблагоприятен ефект върху живота на продукта и да доведе до опасни ситуации.

ЗАБЕЛЕЖКА: По време на готвене във вътрешността на фурната, върху вътрешните повърхности и вратата може да се появи конденз. Неговото количество ще зависи от температурата на повърхностите на фурната и съдържанието на влага на храната, приготвена чрез микровълнова обработка. След като приключите с готвенето, цялата натрупана влага трябва да бъде избърсана с мека попивача кърпа.

Външна част на фурната

Външната част на Вашата фурна трябва да се почиства внимателно с мек сапун и вода. Уверете се че сапуна е отмит с влажна кърпа и след това подсушете.

Панел за управление

Отворете вратата преди чистене за да деактивирате контролния панел, като трябва да внимавате при почистването му. Използвайте само кърпа с вода, внимателно избършете панела докато се почисти. Избягвайте използването на прекомерни количества вода. Не използвайте каквито и да е химически или абразивни препарати.

Вътрешна част на фурната

1. Почистване – избърсвайте всички петна и разливи с мека влажна кърпа или гъба след всяко ползване, докато фурната е все още топла. При по силни замърсявания използвайте неагресивни почистващи препарати. Избършете неколккратно, докато замърсяването бъде отстранено. Запечени остатъци от храна могат да прегорят, да изпускат дим, или да се запалят. Не сваляйте капака на вълновода.

2. Внимавайте в малките вентилационни отвори да не попадне вода или почистващ препарат. Това може да доведе до повреда.

3. Не използвайте аерозолни препарати за почистване на вътрешната част на фурната.

4. Нагривайте фурната редовно без храна с помощта на грила за периоди от 20 минути. Остатъците от храна или мазнина могат да започнат да изпускат дим или да предизвикат лоша миризма.

Винаги поддържайте капака на вълновода чист. Капакът на вълновода е изработен от крехък материал и трябва да се почиства внимателно (следвайте инструкциите за почистване по-горе).

ЗАБЕЛЕЖКА: Прекаленото наикисване може да доведе до нарушаване на целостта на капака на вълновода. Капакът на вълновода е невъзстановима част и без редовно почистване, ще трябва да се смени.

Аксесоари

Аксесоари като въртяща се чиния, поставка и скара трябва да бъдат измивани с меки почистващи препарати и подсушавани. Безопасни са за миялни машини.

Врата

Отстранявайте редовно всички следи от мръсотия, почиствайте двете страни на вратата, уплътненията, пространствата за уплътняване и прилежащите части с мека и влажна кърпа. Не използвайте абразивни почистващи препарати.

ЗАБЕЛЕЖКА: Не почиствайте с помощта на пара.

Съвети за по-лесно почистване на Вашата фурна:

Поставете половин лимон в купа, добавете 300 мл вода и загрейте на 100% мощност за 10 - 12 минути. Избършете фурната с мека и суха кърпа.

**Pažnja:**

proizvod je označen ovim simbolom. To znači da se rabljeni električni i elektronički proizvodi ne smiju miješati s uobičajenim kućanskim otpadom. Za prikupljanje ovih proizvoda postoji poseban sustav.

A. Informacije o odlaganju za korisnike (privatna kućanstva)

1. U Europskoj uniji

Pažnja: ako ovu opremu želite odložiti, nemojte rabiti uobičajeni koš za otpatke! Rabljena električna i elektronička oprema mora se odlagati zasebno i u skladu s propisima koji nalažu pravilno odlaganje, obnavljanje i recikliranje rabljene električne i elektroničke opreme.

Nakon implementacije u državama članicama, privatna kućanstva u državama EU mogu besplatno vratiti rabljenu električnu i elektroničku opremu na predviđena sabirna mjesta*.

U nekim državama* lokalni dobavljač može besplatno preuzeti stari proizvod ako kupite novi.

*) Za dodatne pojedinosti obratite se lokalnim nadležnim tijelima.

Ako Vaša električna ili elektronička oprema ima baterije ili akumulatore, odložite ih zasebno u skladu s lokalnim propisima.

Pravilnim odlaganjem ovog proizvoda omogućujete pravilnu obradu, obnavljanje i recikliranje otpada te sprječavate negativne učinke na okoliš i ljudsko zdravlje koji proizlaze iz nepravilnog postupanja s otpadom.

2. U drugim državama izvan EU

Ako ovaj proizvod želite odložiti, informacije o pravilnom odlaganju zatražite od lokalnih nadležnih tijela.

Za Švicarsku: rabljena električna i elektronička oprema može se besplatno vratiti dobavljaču, čak i ako ne kupujete novi proizvod. Ostala sabirna mjesta navedena su na početnoj stranici www.swico.ch i www.sens.ch.

B. Informacije o odlaganju za poslovne korisnike

1. U Europskoj uniji

Ako se proizvod koristio u poslovne svrhe i želite ga odbaciti:

Za informacije o preuzimanju proizvoda zatražite od svog dobavljača tvrtke SHARP. Možda će Vam biti naplaćeni troškovi preuzimanja i recikliranja. Lokalna sabirna mjesta možda preuzimaju malene proizvode (i malene količine).

Za Španjolsku: za preuzimanje rabljenih proizvoda obratite se predviđenom sabirnom mjestu ili lokalnim nadležnim tijelima.

2. U drugim državama izvan EU

Ako ovaj proizvod želite odložiti, informacije o pravilnom odlaganju zatražite od lokalnih nadležnih tijela.



SADRŽAJ

Priručnik za upotrebu

INFORMACIJE O PRAVILNOM ODLAGANJU	1
SADRŽAJ	2
TEHNIČKI PODACI	2
PEĆNICA I PRIBOR	3
UPRAVLJAČKA PLOČA	4
VAŽNE SIGURNOSNE UPUTE	5-14
POSTAVLJANJE	15-16
PRIJE UPOTREBE	17
PODEŠAVANJE SATA	17
RAZINA SNAGE MIKROVALOVA	17
RUČNO UPRAVLJANJE	18
KUHANJE U MIKROVALNOJ PEĆNICI	18
PEČENJE / KOMBINIRANO PEČENJE	19
OSTALE PRAKTIČNE FUNKCIJE	20
VREMENSKO ODMRZAVANJE I TEŽINSKO ODMRZAVANJE	20
UPOTREBA AUTOMATSKOG IZBORNIKA	21
TABLICA AUTOMATSKOG IZBORNIKA	22
PRIKLADNO POSUĐE ZA MIKROVALNU PEĆNICU	23
ČUVANJE I ČIŠĆENJE	24



TEHNIČKI PODACI

Naziv modela	YC-MS02E	YC-MG02E	YC-MS51E	YC-MG51E	YC-MG81E
Napon izmjenične struje	230 V, 50 Hz jednofazno				
Linijski osigurač/kratkospojnik	10 A	10 A	10 A	10 A	10 A
Potrebno napajanje: Mikrovalovi	1270 W	1270 W	1450 W	1450 W	1450 W
Izlazna snaga:					
Mikrovalovi	800 W	800 W	900 W	900 W	900 W
Rešetka		1000 W		1000 W	1100 W
Stanje pripravnosti	< 1,0W	< 1,0W	< 1,0W	< 1,0W	< 1,0W
Način rada za uštedu energije	< 0,5W	< 0,5W	< 0,5W	< 0,5W	< 0,5W
Frekvencija mikrovalova	2450 MHz*	2450 MHz*	2450 MHz*	2450 MHz*	2450 MHz*
Vanjske dimenzije (Š) x (V) x (D) mm	440 x 258 x 324	440 x 258 x 324	513 x 306 x 394	513 x 306 x 394	512 x 300 x 396
Dimenzije unutrašnjosti (Š) x (V) x (D)** mm	306 x 205 x 304	306 x 205 x 304	328 x 206 x 368	328 x 206 x 368	348 x 240 x 356
Kapacitet pećnice	20 litara**	20 litara**	25 litara**	25 litara**	28 litara**
Okretni tanjur	Ø 255 mm	Ø 255 mm	Ø 315 mm	Ø 315 mm	Ø 315 mm
Težina	oko 11,3 kg	oko 11,9 kg	oko 14,5 kg	oko 15,4 kg	oko 15,8 kg
Lampa pećnice	25 W	25 W	25 W	25 W	25 W

* - Ovak proizvod zadovoljava zahtjeve europskog standarda EN55011. U skladu s tim standardom, ovaj proizvod klasificiran je kao oprema razreda B skupine 2. Skupina 2 znači da oprema generira radiofrekvencijsku energiju u obliku elektromagnetskog zračenja u svrhu toplinske obrade hrane. Oprema razreda B znači da je oprema prikladna za korištenje u domaćinstvima.

** - Unutarnji kapacitet izračunat je mjerenjem maksimalne širine, dubine i visine. Stvarni kapacitet je manji.

U SKLOPU NASTOJANJA ZA STALNIM POBOLJŠANJEM ZADRŽAVAMO PRAVO PROMJENE DIZAJNA I SPECIFIKACIJA BEZ PRETHODNE NAJAVE.

PEĆNICA I PRIBOR



PEĆNICA

1. Vrata
2. Zglobovi vrata
3. Lampa pećnice
4. Poklopac provodnika valova (NEMOJTE UKLANJATI)
5. Upravljačka ploča
6. Spojnica
7. Reze na vratima
8. Unutarnji prostor pećnice
9. Brtve vrata i površine za brtvljenje
10. Sigurnosne reze na vratima
11. Ventilacijski otvori
12. Vanjsko kućište
13. Kabel napajanja
14. Gumb za otvaranje vrata

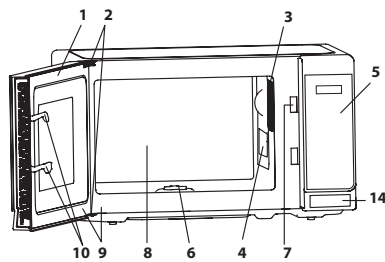

DODATNA OPREMA:

Provjerite je li isporučен sljedeći pribor:

15. Okretni tanjur (stakleni)
16. Podložak okretnog tanjura
17. Spojnica
18. Rešetka (*samo za modele s roštiljem*)

- Postavite podložak okretnog tanjura na sredinu unutrašnjosti pećnice tako da se može slobodno okretati oko spojnice. Zatim stavite okretni tanjur na podložak tako da bude stabilan u svom položaju.
- Kako se okretni tanjur ne bi oštetio, prije njegovog vađenja iz pećnice najprije izvadite sve ostale posude ili spremnike.
- Rešetka je predviđena samo za pećnice s roštiljem. Nemojte koristiti rešetku uz mikrovalove.
- Informacije o upotrebi rešetke možete pronaći u poglavlju o roštiljanju na stranici HR-19.

Nemojte dodirivati roštilj dok je vruć.

NAPOMENA: Prilikom narudžbe dodatne opreme navedite naziv dijela i naziv modela.

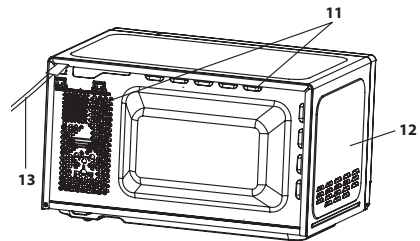

Unutarnji prostor

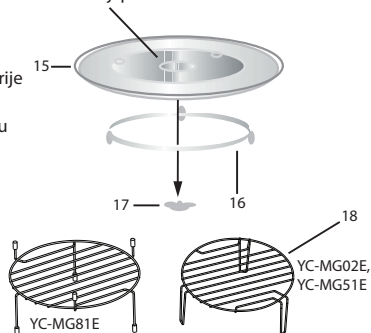

NAPOMENE:

- Poklopac provodnika valova je osjetljiv. Budite oprezni prilikom čišćenja unutrašnjosti pećnice kako je ne biste oštetili.
- Nakon pripreme masne hrane bez poklopca, uvijek potpuno očistite unutrašnjost, a osobito grijači element koji mora biti suh i odmašćen. Nakupljena masnoća može se pregrijati, zapaliti ili dimiti.
- Pećnicu uvijek koristite s pravilno postavljenim okretnim tanjurom i podloškom. To omogućuje ravnomjerno i potpuno kuhanje. Loše postavljen okretni tanjur može podrhtavati, nepravilno se okretati te uzrokovati oštećenje pećnice.
- Sve namirnice i spremnike s hranom treba uvijek staviti na okretni tanjur.
- Okretni tanjur okreće se u smjeru kazaljke na satu i obratno. Smjer okretanja može se promijeniti prilikom svakog uključivanja pećnice. To ne utječe na rezultat pripreme hrane.



UPOZORENJE: Ovaj simbol znači da se površine tijekom upotrebe mogu zagrijati. Vrata, vanjsko kućište, unutrašnjost pećnice, pribor i posuđe postaju vrlo topli tijekom uporabe. Kako biste spriječili opekline, uvijek upotrijebite debele rukavice za pećnicu.



UPRAVLJAČKA PLOČA

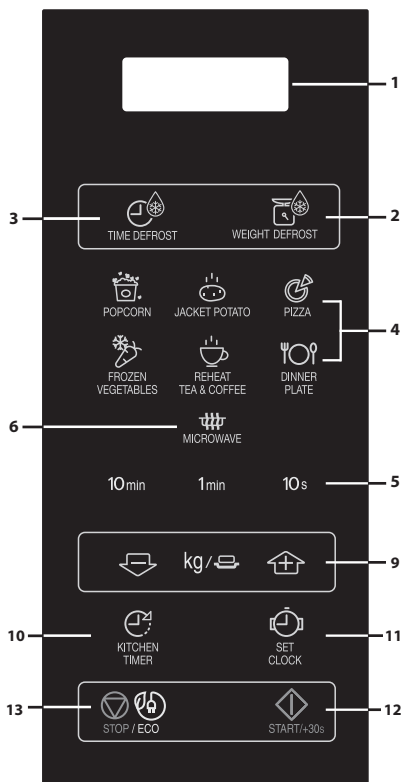

samo mikrovalovi

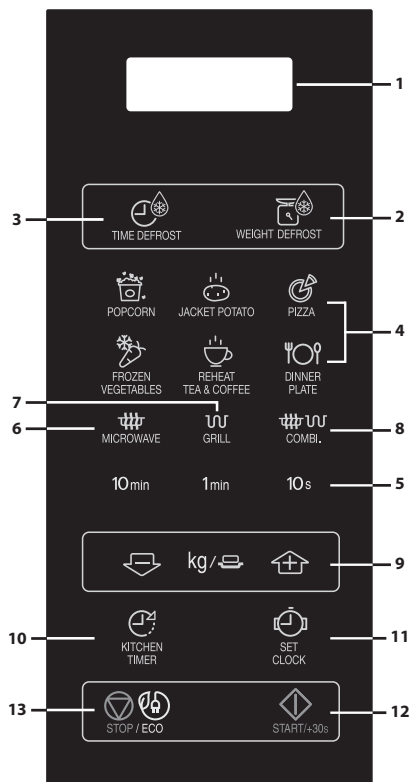

mikrovalovi + roštilj

1. DIGITALNI ZASLON
2. Tipka za TEŽINSKO ODMRZAVANJE
3. Tipka za VREMENSKO ODMRZAVANJE
4. Tipke AUTOMATSKOG IZBORNIKA
5. Tipke za VRUJEME
6. Tipka za RAZINU SNAGE MIKROVALOVA:
Pritisnite za odabir razine snage mikrovalova.
7. Tipka roštilja
8. Tipka kombinirane uporabe s roštiljem
9. Tipke za TEŽINU / BROJ PORCIJA (povećavanje i smanjivanje)
10. Tipka za MJERAČ VREMENA
Pritisnite za mjerenje minuta ili programiranje vremena.
11. Tipka za PODEŠAVANJE SATA
12. START/◇ +30 s
13. Tipka STOP/EKO



VAŽNE SIGURNOSNE UPUTE: PAŽLJIVO PROČITAJTE I ČUVAJTE ZA BUDUĆU UPOTREBU

Kako biste izbjegli opasnost od požara

Mikrovalnu pećnicu tijekom rada nemojte ostavljati bez nadzora. Previsoko postavljena snaga ili predugo vrijeme kuhanja mogu pregrijati hranu, što može rezultirati požarom.

Ova je pećnica predviđena isključivo za uporabu na radnoj površini. Nije predviđena za ugrađivanje u kuhinjske elemente.

Pećnicu nemojte stavljati u zatvorene prostore (ormarić i sl.).

Strujna utičnica mora biti dostupna kako bi se pećnica u slučaju potrebe mogla lako iskopčati iz napajanja.

Potrebno je napajanje od 230 V i 50 Hz, uz minimalni osigurač ili kratkospojnik od 10 A.

Potrebno je osigurati zaseban strujni krug samo za ovaj uređaj.

Pećnicu nemojte postavljati na mjestima na kojima se stvara toplina.

Primjerice, blizu uobičajene pećnice.

Pećnicu nemojte postavljati na mjestima na kojima je prisutna visoka vlažnost ili na kojima se nakuplja vlaga.

Pećnicu nemojte ostavljati na otvorenom prostoru.

Ako primijetite dim, isključite ili iskopčajte pećnicu te držite vrata zatvorena kako biste ugasili eventualni



VAŽNE SIGURNOSNE UPUTE

plamen.

Koristite samo pribor i spremnike koji su predviđeni za mikrovalnu pećnicu. Pogledajte stranicu HR-23.

Potrebno je provjeriti je li pribor prikladan za mikrovalnu pećnicu.

Prilikom zagrijavanja hrane u plastičnim ili papirnatim spremnicima pazite na pećnicu zbog mogućnosti zapaljenja.

Nakon upotrebe očistite pokrov provodnika valova, unutrašnjost pećnice, okretni tanjur i podložak. Ovi dijelovi moraju biti suhi i bez masnoća. Nakupljena masnoća može se pregrijati te uzrokovati dim ili pojavu plamena.

U blizini pećnice ili ventilacijskih otvora nemojte ostavljati zapaljive materijale.

Nemojte blokirati ventilacijske otvore.

Skinite sve metalne naljepnice, pokrove, žice i sl. s hrane i ambalaže. Iskrenje na metalnim površinama može uzrokovati požar.

Mikrovalnu pećnicu nemojte koristiti za zagrijavanje ulja ili za prženje u dubokom ulju. Temperatura se ne može kontrolirati te bi se ulje moglo zapaliti.

Za pripremu kokica koristite samo posebne kokice za mikrovalnu pećnicu.

U pećnicu nemojte pohranjivati hranu ni druge predmete. Nakon pokretanja pećnice provjerite jesu li podešene postavke za željeni rad.

VAŽNE SIGURNOSNE UPUTE



Kako biste izbjegli pregrijavanje i požar budite posebno oprezni prilikom zagrijavanja ili kuhanja hrane s visokim udjelom šećera ili masnoće, npr. kobasica, pita ili kolača kao što je božićni kuglof.

Pogledajte odgovarajuće savjete u priručniku za upotrebu.

Kako biste izbjegli mogućnost ozljede.

UPOZORENJE:

Pećnicu nemojte koristiti ako je oštećena ili pokvarena.

Prije upotrebe provjerite sljedeće:

- a) Provjerite zatvaraju li se vrata dobro te da nisu iskrivljena ili pomaknuta u ležištu.
- b) Šarke i sigurnosne reze vrata: provjerite nisu li možda potrgane ili labave.
- c) Brtve vrata i površine za brtvljenje: provjerite jesu li oštećene.
- d) U unutrašnjosti pećnice ili na vratima: provjerite ima li udubljenja.
- e) Kabel napajanja i utikač: provjerite moguća oštećenja.

Ako su vrata ili brtve oštećeni, pećnica se ne smije koristiti dok je ne popravi stručna osoba.

Pećnicu nemojte nikad podešavati, popravljati ni mijenjati sami. Skidanje pokrova koji štiti od energije mikrovalova je opasno. Takve zahvate, servisiranja i popravke smije obavljati samo stručna osoba.

Pećnicu nemojte koristiti s otvorenim vratima ni raditi bilo kakve izmjene na rezama vrata. Nemojte koristiti pećnicu ako se između brtvi vrata i površina za brtvljenje nalazi



VAŽNE SIGURNOSNE UPUTE

bilo kakav predmet.

Ne dopustite da se na brtvama vrata i susjednim dijelovima nakupi masnoća ili prljavština. Pećnicu redovito čistite i uklanjajte sve ostatke hrane. Slijedite upute za "Čuvanje i održavanje" na stranici HR-24. Neodržavanje pećnice čistom može uzrokovati propadanje površine, negativno utjecati na vijek trajanja uređaja te uzrokovati opasne situacije.

Osobe s električnim stimulatorima srca (pacemakerima) trebaju sa svojim liječnikom ili proizvođačem uređaja provjeriti mjere opreza glede upotrebe mikrovalnih pećnica.

Kako biste izbjegli mogućnost strujnog udara.

Ni pod kojim uvjetima nemojte uklanjati vanjsko kućište. Pazite da Vam se u otvore bravice vrata ili ventilacijske otvore ne prolije tekućina ili u njih ne upadnu predmeti. U slučaju prolijevanja odmah isključite uređaj i iskopčajte ga iz napajanja te nazovite ovlaštenog servisnog predstavnika tvrtke SHARP.

Kabel napajanja i utikač nemojte uranjati u vodu ni u druge tekućine.

Pazite da kabel napajanja ne visi preko ruba stola ili radne površine.

Držite kabel napajanja podalje od vrućih površina, uključujući stražnji dio pećnice.

Uređaj i njegov kabel držite izvan dohvata djece mlađe od



8 godina.

Lampu pećnice nemojte pokušavati mijenjati sami. To smije obavljati samo ovlašteni predstavnik tvrtke SHARP. Ako se lampa pećnice pokvari, obratite se svom dobavljaču ili ovlaštenom servisnom predstavniku tvrtke SHARP.

Ako je kabel napajanja ovog uređaja oštećen, potrebno ga je zamijeniti posebnim kabelom.

Zamjenu mora obaviti ovlašteni servisni predstavnik tvrtke SHARP.

Kako biste izbjegli mogućnost eksplozije ili iznenadnog ključanja:

UPOZORENJE: tekućine i druga hrana ne smiju se zagrijavati u potpuno zatvorenim spremnicima jer bi mogli eksplodirati.

Zagrijavanje pića mikrovalovima može rezultirati odgođenim eruptivnim ključanjem. Stoga budite oprezni prilikom rukovanja spremnicima.

Nikad nemojte koristiti zabrtvljene spremnike. Skinite zatvarače i poklopce prije upotrebe. Zatvoreni spremnici mogu eksplodirati zbog nakupljenog tlaka čak i nakon isključenja pećnice.

Budite oprezni prilikom zagrijavanja tekućina u mikrovalnoj pećnici. Koristite spremnike sa širokim otvorom kako biste omogućili isparavanje.

Tekućine nemojte zagrijavati u spremnicima s uskim grlom kao što su bočice za bebe jer bi se sadržaj



VAŽNE SIGURNOSNE UPUTE

mogao prelići iz spremnika tijekom zagrijavanja i uzrokovati opekotine.

Kako biste spriječili iznenadno izlivanje proključale tekućine i opekline:

1. Nemojte predugo zagrijavati.
2. Prije grijanja promiješajte tekućinu.
3. U tekućinu je tijekom zagrijavanja preporučljivo umetnuti stakleni štapić ili sličan pribor (koji nije od metala).
4. Po isteku vremena pripreme ostavite tekućinu najmanje 20 sekundi u pećnici kako biste spriječili odgođeno eruptivno ključanje.

Nemojte kuhati jaja u ljusci. Tvrdo kuhana jaja ne smiju se grijati u mikrovalnoj pećnici jer mogu eksplodirati čak i kad se pećnica isključi. Za kuhanje ili podgrijavanje jaja koja nisu pripremljena "na kajganu" najprije probušite žumanjke i bjelanjke. Jaja u suprotnom mogu eksplodirati. Oljuštite i razrežite tvrdo kuhana jaja prije zagrijavanja u mikrovalnoj pećnici.

Probušite kožu namirnica kao što su krumpiri, kobasice i voće kako ne bi eksplodirali.

Kako biste izbjegli mogućnost opekline.

UPOZORENJE: sadržaj bočica za hranjenje i staklenki s dječjom hranom potrebno je promiješati ili protresti te prije konzumacije provjeriti temperaturu kako

VAŽNE SIGURNOSNE UPUTE



biste izbjegli opekline.

Prilikom vađenja hrane iz pećnice koristite držače za posude ili rukavice kako se ne biste opekli.

Spremnike, kokice, vrećice za mikrovalnu pećnicu i sl. uvijek otvarajte podalje od lica kako se ne biste opekli parom ili vrućom tekućinom.

Kako biste izbjegli opekline uvijek provjerite temperaturu hrane i promiješajte prije posluživanja. Osobitu pažnju obratite na temperaturu hrane i pića koje poslužujete bebama, djeci ili starijim osobama. Dostupni dijelovi mogu postati vrući tijekom uporabe. Malu djecu treba držati podalje.

Temperatura spremnika nije stvaran pokazatelj temperature hrane ili tekućine. Uvijek provjerite temperaturu hrane.

Budite oprezni prilikom otvaranja vrata pećnice kako vas ne bi opekla para ili vrućina koja izađe iz pećnice.

Nakon grijanja razrežite punjeni pečeni krumpir kako bi izašla para i kako se ne biste opekli.

Držite djecu podalje od vrata kako se ne bi opekla.

Napomene za djecu.

UPOZORENJE: djeca od 8 godina naviše smiju rabiti uređaj bez nadzora samo ako su primila odgovarajuće upute za sigurnu upotrebu uređaja te su upoznata s opasnostima nepravilnog rukovanja. Kada se uređaj koristi za pečenje, kombinirano pečenje i u automatskom načinu, djeca smiju rabiti pećnicu



VAŽNE SIGURNOSNE UPUTE

samo pod nadzorom odrasle osobe zbog topline koja nastaje.

Ovaj uređaj nije predviđen za uporabu od strane osoba (uključujući djecu) sa smanjenim fizičkim, osjetilnim ili mentalnim sposobnostima ili nedostatkom iskustva i znanja, osim ako su pod nadzorom ili su primila upute za sigurnu uporabu uređaja od osobe odgovorne za njihovu sigurnost. Djeca moraju biti pod nadzorom kako se ne bi igrala uređajem.

Nemojte se naslanjati ni vješati na vrata pećnice. Nemojte se igrati pećnicom niti je koristiti kao igračku.

Djecu treba podučiti svim važnim sigurnosnim uputama: upotrebi držača posuda, pažljivom uklanjanju pokrova hrane, obraćanju pažnje na ambalažu koja služi tome da hranu učini hrskavom (samozagrijavajući materijali) jer može biti vrlo vruća.

Ostala upozorenja

Nemojte raditi nikakve izmjene na pećnici.

Nemojte pomicati pećnicu dok radi.

Uređaj je predviđen za uporabu u kućanstvu.

Mikrovalna pećnica namijenjena je zagrijavanju hrane i napitaka. Sušenjem hrane ili odjeće i zagrijavanjem obloga za grijanje, papuča, spužvi, vlažnih krpi i sličnog možete uzrokovati razne ozljede, zapaljenje ili požar. Nije prikladna za komercijalnu ni za laboratorijsku upotrebu.



Za upotrebu pećnice bez problema i izbjegavanje oštećenja:

Nemojte koristiti pećnicu ako je prazna. Ako pripremate jelo koje treba zapeći ili posuđe od samozagrijavajućeg materijala, ispod njih uvijek postavite izolator kao što je porculanska ploča kako biste izbjegli oštećenje okretnog tanjura i podloška zbog vrućine. Ne smije se prekoračiti vrijeme pripreme navedeno u odjeljku s receptima.

Nemojte koristiti metalni pribor koji reflektira mikrovalove i može uzrokovati električno iskrenje. U pećnicu nemojte stavljati konzerve.

Koristite samo okretni tanjur i podložak predviđen za ovu pećnicu. Pećnicu nemojte koristiti bez okretnog tanjura.

Kako okretni tanjur ne bi puknuo:

- a) Prije pranja pričekajte da se okretni tanjur ohladi.
- b) Nemojte stavljati vruću hranu ili pribor na hladan okretni tanjur.
- c) Nemojte stavljati hladnu hranu ili pribor na vrući okretni tanjur.

Tijekom rada pećnice nemojte ništa stavljati na vanjsko kućište.

NAPOMENA:

Nemojte rabiti plastične spremnike za zagrijavanje mikrovalovima ako je pećnica još uvijek vruća od uporabe ROŠTILJA i KOMBINIRANOG ROŠTILJA jer se mogu rastopiti.

Plastični spremnici možda nisu prikladni za uporabu u



VAŽNE SIGURNOSNE UPUTE

navedenim načinima rada, osim ako proizvođač to izričito navodi.

Ako niste sigurni kako priključiti svoju pećnicu, obratite se ovlaštenom i kvalificiranom električaru.

Proizvođač i dobavljač ne prihvaćaju nikakvu odgovornost za oštećenja pećnice ili osobne ozljede proizašle iz nepoštivanja pravilnih postupaka za izvođenje električnih vodova.

Na stijenkama pećnice i oko brtvi vrata može povremeno nastati vodena para ili kapi. To je normalna pojava i ne znači da je mikrovalna pećnica pokvarena ili da propušta.



Ovaj simbol znači da površine tijekom uporabe mogu postati vrlo vruće.



1. Iz unutrašnjosti pećnice uklonite svu ambalažu i uklonite sav zaštitni film s površine kućišta pećnice.
2. Pažljivo provjerite ima li znakova oštećenja na pećnici.
3. Pećnicu stavite na ravnu i stabilnu površinu, dovoljno čvrstu da može podnijeti težinu pećnice i najtežih namirnica koje ćete u njoj pripremati. Pećnicu nemojte stavljati u kuhinjski ormarić i sl.
4. Odaberite ravnu površinu s dovoljno slobodnog prostora za prozračivanje putem ulaznih i izlaznih otvora zraka. Pogledajte sliku na prvoj stranici.

Stražnju površinu uređaja treba postaviti okrenutu prema zidu.

- Minimalna visina za ugradnju je 85 cm.
- Između bočnih strana mikrovalne pećnice i okolnih zidova ili predmeta treba biti najmanje 20 cm prostora.
- Ostavite najmanje 30 cm slobodnog prostora iznad pećnice.
- Nemojte uklanjati nožice s donje strane pećnice.
- Blokiranje ulaznih i/ili izlaznih otvora zraka može uzrokovati kvar pećnice.
- Pećnicu postavite što dalje od radija i televizora. Uporaba mikrovalne pećnice može uzrokovati smetnje radijskog ili televizijskog prijema.



POSTAVLJANJE

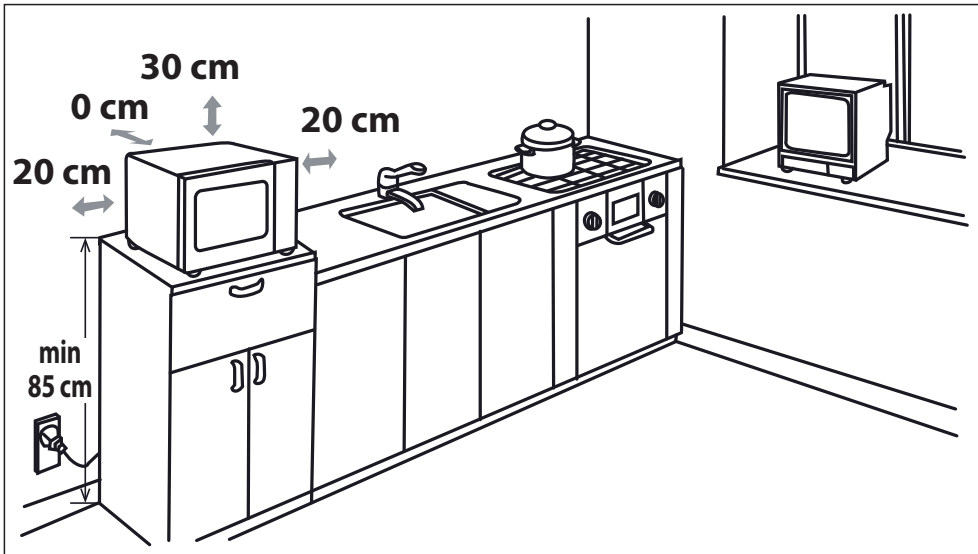

5. Pravilno priključite utikač pećnice u standardnu uzemljenu strujnu utičnicu.

UPOZORENJE: Pećnicu nemojte postavljati na mjestima na kojima se stvara toplina ili visoka koncentracija vlage, primjerice blizu ili iznad uobičajene pećnice u blizini zapaljivih materijala, kao što su zavjese.

Nemojte blokirati ventilacijske otvore.

Na pećnicu nemojte stavljati predmete.

Ne dirajte vanjski dio mikrovalne pećnice tijekom ili odmah nakon uporabe jer je vrući na dodir.

PRIJE UPOTREBE





Priključite pećnicu u utičnicu. Na zaslonu će se pojaviti "00:00" i jedanput će se oglasiti zvučni signal.

Ovaj je model opremljen satom i pećnica koristi manje od 1,0 W u stanju pripravnosti. Informacije o podešavanju sata potražite u nastavku.

PODEŠAVANJE SATA



Pećnica je opremljena 24-satnim mjeračem vremena.

1. Jedanput pritisnite tipku za **PODEŠAVANJE SATA**  . Palit će se i gasiti "00:00".
2. Pritisnite tipke za vrijeme i unesite trenutno vrijeme. Unesite sate pritiskom na tipku **10 min** , a minute pritiskom na tipke **1 min i 10 s** .
3. Pritisnite tipku za **PODEŠAVANJE SATA**  kako biste dovršili podešavanje sata.

NAPOMENE:

- Ako je sat podešen, po dovršetku rada na zaslonu će se prikazati točno vrijeme. Ako sat nije podešen, nakon završetka rada prikazat će se "00:00".
- Da biste tijekom rada provjerili vrijeme, pritisnite tipku za **PODEŠAVANJE SATA** i na zaslonu će se prikazati vrijeme tijekom 2-3 sekunde. To ne utječe na postupak pripreme hrane.
- Ako tijekom načina rada za podešavanja sata pritisnete tipku **STOP** ili ako se ne obavi nikakva radnja u roku od 1 minute, pećnica će se prebaciti na prethodnu postavku.
- Ako se napajanje mikrovalne pećnice prekine, na zaslonu će se nakon ponovne uspostave napajanja paliti i gasiti "00:00". Ako se to dogodi tijekom rada, program će se izbrisati. Također će se izbrisati vrijeme.

SNAGA MIKROVALOVA



Razina snage	Pritisnite tipku za PODEŠAVANJE SNAGE MIKROVALOVA 	Zaslon: (Postotak)
HIGH (Visoka snaga)	x1	100P
	x2	90P
MEDIUM HIGH (Srednje visoka snaga)	x3	80P
	x4	70P
MEDIUM (Srednja snaga)	x5	60P
	x6	50P
MEDIUM LOW (Srednje niska snaga) (ODMRZAVANJE)	X7	40P
	x8	30P
LOW (Niska snaga)	X9	20P
	x10	10P
	x11	0P

- Pećnica podržava 11 razina snage, kao što je prikazano.
- Za promjenu razine snage pritisćite tipku za **RAZINU SNAGE MIKROVALOVA** dok na zaslonu ne bude prikazana željena razina snage. Pritisnite tipku **START** za pokretanje pećnice.
- Da biste tijekom kuhanja provjerili razinu snage, pritisnite tipku za **RAZINU SNAGE MIKROVALOVA** . Razina snage prikazuje se sve dok je pritisnuta tipka za **RAZINU SNAGE MIKROVALOVA** . Pećnica nastavlja odbrojavati iako je na zaslonu prikazana razina snage.
- Ako je odabrano "0P", radit će samo ventilator, bez mikrovalova. Ovu postavku možete upotrijebiti za uklanjanje mirisa.

Općenito vrijede sljedeće preporuke:

100P/90 - (VISOKA snaga) koristi se za brzo kuhanje ili podgrijavanje variva, toplih napitaka, povrća itd.

80P/70P - (SREDNJE VISOKA snaga) koristi se za dulje kuhanje guste hrane kao što su mesne štruce, buncek, rezano meso i sl, kao i za osjetljive namirnice poput spužvastih kolača. Na ovoj smanjenoj postavci hrana će se pripremati ravnomjerno bez pregrijavanja na vanjskoj strani.

60P/50P - (SREDNJA snaga) za gustu hranu koja zahtijeva dugo vrijeme kuhanja kad se priprema na uobičajen način, npr. složenac od govedine. Ova postavka preporučuje se ako želite da meso bude meko.

40P/30P - (SREDNJE NISKA snaga) odaberite ovu postavku za ravnomjerno odmrzavanje namirnica. Ova je postavka idealna i za kuhanje riže, tjestenine, valjušaka te kreme od jaja.

20P/10P - (NISKA snaga) za lagano odmrzavanje, npr. torti i kremastih kolača.



RUČNA UPOTREBA

Otvaranje vrata:

Da biste otvorili vrata pećnice, pritisnite gumb za otvaranje vrata.

Pokretanje pećnice:

Pripremite i stavite hranu u odgovarajući spremnik na okretni pladanj ili izravno na okretni pladanj. Zatvorite vrata i pritisnite tipku **START/◊ +30s** nakon odabira načina kuhanja. Vrijeme kuhanja možete produljiti tijekom ručnog kuhanja pritiskom na tipke **VRIJEME** ili tipku **START/◊ +30s**.

Nakon što je program kuhanja odabran, a tipka **START/◊ +30s** se ne pritisne 1 minutu, postavka se poništava.

Ako se tijekom kuhanja otvore vrata, potrebno je pritisnuti tipku **START/◊ +30s** za nastavak rada. Prilikom pritiska tipke jedanput će se oglasiti zvučni signal. Ako se ne pritisne učinkovito, zvučni signal čut će se samo jednom.

Tipku **STOP** koristite za:

1. Poništavanje pogreške tijekom programiranja.
2. Privremeno zaustavljanje pećnice tijekom kuhanja.
3. Poništavanje programa tijekom kuhanja (dvaput pritisnite tipku **STOP**).
4. Postavljanje i poništavanje dječje zaštite (pogledajte stranicu HR-20).



KUHANJE U MIKROVALNOJ PEĆNICI



Pećnica se može programirati za rad do 99 minuta i 50 sekundi (99:50).

RUČNO KUHANJE / RUČNO ODMRZAVANJE

- Unesite vrijeme pripreme i upotrijebite razine snage mikrovalova 100P do 10P za kuhanje ili odmrzavanje (pogledajte stranicu HR-17).
- Ako je moguće, promiješajte ili okrenite hranu 2-3 puta tijekom pripreme.
- Nakon pripreme prekrijte hranu i ostavite da odstoji ukoliko je to preporučeno u receptu.
- Nakon odmrzavanja prekrijte hranu folijom i ostavite dok se potpuno ne otopi.

Primjer:

Za kuhanje u trajanju od 2 minute i 30 sekundi na snazi mikrovalova od 70%.

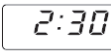
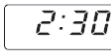
<p>1. Unesite razinu snage tako da pritisnete tipku za RAZINU SNAGE MIKROVALOVA 4 puta za 70 P.</p>  x4	<p>2. Unesite vrijeme kuhanja tako da dvaput pritisnete tipku 1 min, a zatim 3 puta tipku 10 s.</p>	<p>3. Za početak kuhanja pritisnite tipku START/◊ +30s. (Na zaslonu će biti prikazano odbrojavanje programiranog vremena kuhanja.)</p>
		

NAPOMENA:

- Kad se pećnica pokrene upaliti će se lampa pećnice, a okretni tanjur okretat će se u smjeru kazaljke na satu ili obratno.
- Ako tijekom kuhanja/odmrzavanja otvorite vrata radi miješanja ili preokretanja namirnica, vrijeme prikazano na zaslonu se automatski zaustavlja. Odbrojavanje vremena kuhanja/odmrzavanja ponovo započinje nakon zatvaranja vrata i pritiska na tipku **START**.
- Kada je kuhanje/odmrzavanje završeno, otvorite vrata ili pritisnite tipku **STOP**, a na zaslonu će se ponovo pojaviti vrijeme ako je sat podešen.
- Da biste provjerili snagu mikrovalova tijekom kuhanja, pritisnite tipku za **PODEŠAVANJE SNAGE MIKROVALOVA**. Dok držite pritisnutu tipku za **PODEŠAVANJE SNAGE MIKROVALOVA** bit će prikazana razina snage.

VAŽNO:

- Zatvorite vrata nakon kuhanja/odmrzavanja. Napominjemo da će svjetlo ostati upaljeno dok su vrata otvorena. To je zbog sigurnosnih razloga i služi kao podsjetnik da zatvorite vrata.
- Ako hranu kuhate dulje od standardnog vremena (pogledajte tablicu u nastavku) primjenom istog načina kuhanja, sigurnosni mehanizmi pećnice mogu se automatski aktivirati. Snaga mikrovalova automatski će se smanjiti ili će se grijači element roštilja uključivati i isključivati.

Način kuhanja	Standardno vrijeme
Mikrovalovi 100 P	30 minuta
Roštiljanje*	Isprekidani rad uz kontrolu temperature
Kombinirana upotreba roštilja*	99 min 50 s

PEČENJE / KOMBINIRANA UPOTREBA ROŠTILJA*

**1. PEČENJE BEZ MIKROVALOVA**

Roštilj u gornjem dijelu unutrašnjosti pećnice ima samo jednu postavku snage. Rotacija okretnog tanjura tijekom rada omogućuje ravnomjerno pečenje. Rešetku upotrijebite za pečenje malenih komada hrane, kao što su šunka, slanina i keksi. Namirnice možete staviti izravno na rešetku ili na ravan vatrostalni tanjur koji ćete staviti na rešetku.

Primjer:

Za pečenje u trajanju od 20 minuta pomoću tipke za **ROŠTILJ**.

1. Jedanput pritisnite tipku za ROŠTILJ .  x1	2. Unesite potrebno vrijeme zagrijavanja tako da dvaput pritisnete tipku 10 min .	3. Za početak pečenja jedanput pritisnite tipku START/◊ +30s . (Na zaslonu će biti prikazano odbrojavanje programiranog vremena pečenja.)
<input type="button" value="G"/>	<input type="button" value="20:00"/>	<input type="button" value="20:00"/>

2. KOMBINIRANA UPOTREBA ROŠTILJA

KOMBINIRANA UPOTREBA ROŠTILJA kombinira mikrovalove s roštiljom. To znači da se naizmjenice uključuju mikrovalovi i roštilj. Kombiniranje mikrovalova s roštiljem skraćuje vrijeme kuhanja i omogućuje stvaranje hrskave, smeđe korice.

Dvije su postavke kombinirane upotrebe:

KOMBINACIJA 1 (na zaslonu: C-1)

55% vremena za mikrovalove, 45% za roštilj. Koristite za ribu i hranu s hrskavom koricom od sira, krušnih mrvica i sl.

KOMBINACIJA 2 (na zaslonu: C-2)

36% vremena za mikrovalove, 64% za roštilj. Koristite za omelete, perad i sl.

Primjer:

Za kuhanje u trajanju od 15 minuta upotrijebite **KOMBINIRANI ROŠTILJ** uz mikrovalove tijekom 55 % vremena i roštilj tijekom 45% vremena (C-1).

1. Jedanput pritisnite tipku za ROŠTILJ .  x1	2. Unesite vrijeme zagrijavanja tako da jedanput pritisnete tipku 10 min , a zatim 5 puta tipku 1 MIN.	3. Za početak kuhanja pritisnite tipku START/◊ +30s . (Na zaslonu će biti prikazano odbrojavanje programiranog vremena kuhanja.)
<input type="button" value="C-1"/>	<input type="button" value="15:00"/>	<input type="button" value="15:00"/>

NAPOMENE ZA PEČENJE I KOMBINIRANO PEČENJE:

- Roštilj ne treba predgrijavati.
- Hranu u dubokim spremnicima stavite na okretni tanjur.
- Prilikom prve upotrebe roštilja možda ćete primijetiti dim ili miris paljevine. To je normalno i ne znači da je pećnica u kvaru. Kako biste to izbjegli, pećnicu prilikom prve upotrebe zagrijavajte 20 minuta pomoću roštilja.

VAŽNO: tijekom rada otvorite prozor ili uključite kuhinjsku ventilaciju kako bi dim i mirisi mogli izlaziti.

NAPOMENA: Prilikom upotrebe obične pećnice, žarna nit se uključuje i isključuje u pravilnim razmacima kako bi se spriječilo pregrijavanje.



UPOZORENJE: Vrata, vanjsko kućište, unutrašnjost pećnice, posuđe, pribor postaju vrlo vrući tijekom rada. Kako ne biste dobili opekline, uvijek upotrebljavajte rukavice za pećnicu.

* - samo za modele s roštiljem.



OSTALE PRAKTIČNE FUNKCIJE

1. SEKVENCIJALNO KUHANJE

Ova funkcija omogućuje kuhanje u 2 faze koje mogu obuhvaćati ručno vrijeme kuhanja i ručni način i/ili vremensko odmrzavanje, kao i funkciju težinskog odmrzavanja. Nakon programiranja više ne trebate ništa činiti jer će pećnica automatski prijeći u sljedeću fazu. Nakon prve faze začut ćete zvučni signal.

Napomena: automatski izbornik ne može se postaviti kao jedna od višestrukih sekvenci.

Primjer: ako želite odmrzavati tijekom 5 minuta, a zatim kuhati 7 minuta snagu mikrovalova 80P, napravite sljedeće:

1. Jedanput pritisnete tipku za **VREMENSKO ODMRZAVANJE**. Na zaslonu će se pojaviti def2.
2. Unesite vrijeme kuhanja tako da 5 puta pritisnete tipku **1 min**.
3. Unesite razinu snage (80P) tako da 3 puta pritisnete tipku za **PODEŠAVANJE SNAGE MIKROVALOVA**.
4. Unesite vrijeme kuhanja tako da 7 puta pritisnete tipku **1 min**.
5. Jedanput pritisnete tipku **START** za početak kuhanja.

2. FUNKCIJA +30s (automatsko pokretanje)

Tipka **+30s** omogućuje upotrebu sljedećih dviju funkcija:

a. Izravno pokretanje

Kuhanje na snazi mikrovalova od 100 P možete pokrenuti za 30 sekundi tako da pritisnete tipku **+30s**.

b. Produljite vrijeme kuhanja

Vrijeme kuhanja možete produljiti tijekom ručnog kuhanja, odmrzavanja prema vremenu i rada u automatskom izborniku za više od 30 sekundi ukoliko pritisnete tipku **+30s** kada pećnica radi. Željeno vrijeme kuhanja možete produljiti i pritiskom na tipke **VRIJEME "10min", "1min", "10s"**. Tijekom odmrzavanja prema težini vrijeme kuhanja ne može se produljiti.



NAPOMENA: vrijeme kuhanja možete produljiti na najviše 99 minuta i 50 sekundi.

3. FUNKCIJA MJERAČA VREMENA:

Mjerač vremena možete koristiti za mjerenje vremena koje se ne odnosi na pripremu pomoću mikrovalova, npr. za mjerenje vremena kuhanja jaja na uobičajeni način ili praćenje potrebnog vremena za kuhanje/odmrzavanje hrane.

Primjer:

Postavljanje štoperice na 5 minuta.

<p>1. Jedanput pritisnete tipku MJERAČA VREMENA.</p> 	<p>2. Unesite željeno vrijeme tako da 5 puta pritisnete tipku 1 min.</p>	<p>3. Pritisnete tipku START/  +30s kako biste pokrenuli mjerač vremena.</p>	<p>4. Provjerite zaslon. (Na zaslonu će biti prikazano odbrojavanje postavljenog vremena kuhanja/odmrzavanja.)</p>
---	---	--	--

Po isteku postavljenog vremena čuje se zvučni signal 5 puta, a na zaslonu se prikazuje trenutno vrijeme.

Možete unijeti bilo koje vrijeme do 99 minuta i 50 sekundi. Za poništavanje MJERAČA VREMENA tijekom odbrojavanja jednostavno pritisnete tipku **STOP**.

NAPOMENA: funkcija MJERAČA VREMENA ne može se koristiti tijekom kuhanja.

4. DJEČJA ZAŠTITA:

Koristite kako biste spriječili da djeca rabe pećnicu bez nadzora.

a. Aktivacije DJEČJE ZAŠTITE:

Držite pritisnutu tipku **STOP** 3 sekunde. Čut ćete dugi zvučni signal, a na zaslonu će se prikazati „LOC“. Pećnica je sada zaštićena od dječje upotrebe (CHILD LOCK). U ovom načinu na zaslonu se prikazuje vrijeme. Ako se pritisne bilo koja tipka ili se otvore vrata, na zaslonu se na deset sekundi prikazuje „LOC“.

b. Poništavanje DJEČJE ZAŠTITE:

Držite pritisnutu tipku **STOP** 3 sekunde dok ne začujete dugi zvučni signal.

5. NAČIN RADA EKO:

U stanju pripravnosti jednom pritisnete tipku **EKO**. LED zaslon se isključuje, a mikrovalna pećnica ulazi u način rada **EKO**. Svakim radom upaliti će se LED zaslon, a mikrovalna pećnica vraća se u stanje pripravnosti.





VREMENSKO ODMRZAVANJE I TEŽINSKO ODMRZAVANJE

1. VREMENSKO ODMRZAVANJE

Ova funkcija brzo odmrzava hranu, a istovremeno vam omogućuje da odaberete prikladno vrijeme odmrzavanja hrane, ovisno o njezinoj vrsti. Pogledajte donji primjer za pojedinosti o tome kako koristiti ovu funkciju. Vremenski raspon je 0:10 - 99:50.

Primjer: za odmrzavanje hrane u trajanju od 10 minuta.

<p>1. Odaberite potrebni izbornik tako da jedanput pritisnete tipku za VREMENSKO ODMRZAVANJE.</p>  x1	<p>2. Unesite vrijeme kuhanja tako da jedanput pritisnete tipku 10 min.</p>	<p>4. Pritisnite tipku START/◀ +30s za početak odmrzavanja.</p>
<p>na zaslону će biti prikazano:</p> 		

Napomene za vremensko odmrzavanje:

- Nakon kuhanja oglasit će se zvučni signal pet puta, a na zaslону će biti prikazano trenutno vrijeme ukoliko je sat podešen. Ako sat nije podešen, na zaslону će po dovršetku kuhanja biti prikazano "00:00".
- Programirana postavka snage mikrovalova je 30P i ne može se promijeniti.





2. TEŽINSKO ODMRZAVANJE

Mikrovalna pećnica ima programirano vrijeme i razinu snage za lako odmrzavanje sljedećih namirnica: piletine, piletinog i govedine. Težina se može podesiti u rasponu od 0,1 kg – 2 kg u koracima po 0,1 kg.

Pogledajte donji primjer za pojedinosti o tome kako koristiti ove funkcije.

Primjer: za odmrzavanje mesne štruce ili rolade od 1,2 kg upotrebom TEŽINSKOG ODMRZAVANJA.

Meso stavite na ravni tanjur ili na okretni tanjur.

<p>1. Odaberite potrebni izbornik tako da jedanput pritisnete tipku za TEŽINSKO ODMRZAVANJE.</p>  x1	<p>2. Unesite težinu pritiskanjem tipke za TEŽINU/PORCIJU dok na zaslону ne bude prikazana željena težina.</p>	<p>3. Za početak odmrzavanja pritisnite tipku START/◀ +30s. (Na zaslону će biti prikazano odbrojavanje vremena odmrzavanja.)</p>
<p>na zaslону će biti prikazano:</p> 	<p>kg/🍴  zaslón: </p>	

Moguće je odmrznuti hranu zaleđenu na -18°C.

NAPOMENE ZA TEŽINSKO ODMRZAVANJE:





- Prije zamrzavanja hrane, provjerite je li svježja i dobre kvalitete.
- Težinu hrane treba zaokružiti na najbližih 0,1 kg, na primjer, 0,65 kg na 0,7 kg.
- Ako je potrebno, mala područja mesa zaštitite ravnim komadima aluminijske folije. To će spriječiti da se dijelovi mesa zagriju tijekom odmrzavanja. Pazite da folija ne dodiruje stijenke pećnice.

UPOTREBA AUTOMATSKOG IZBORNIKA



Tipkama **AUTOMATSKOG IZBORNIKA** automatski se odabire odgovarajući način pripreme hrane (pojedinosti na stranicama HR-4 i HR-22). Za pojedinosti o tome kako rabiti ovu funkciju pogledajte primjer u nastavku.

Primjer: kuhanje dvaju krumpira u ljusci (0,46 kg) pomoću funkcije AUTOMATSKOG IZBORNIKA.

<p>1. Odaberite potrebni izbornik tako da jedanput pritisnete tipku krumpir u ljusci.</p>  x1	<p>2. Pritisnite tipke za POVEĆAVANJE I SMANJIVANJE TEŽINE/PORCIJA ili nastavite pritisnati tipku za krumpir u ljusci kako biste odabrali broj krumpira (do 3).</p>	<p>3. Za početak kuhanja pritisnite tipku START/◀ +30s. Na zaslону će biti prikazano odbrojavanje programiranog vremena kuhanja.)</p>
<p>na zaslónu će biti prikazano:</p> 	<p>kg/🍴  zaslón: </p>	

NAPOMENE:

- Težina ili količina hrane može se unijeti pritiskanjem tipki za **POVEĆAVANJE I SMANJIVANJE TEŽINE/PORCIJA** dok na zaslónu ne bude prikazana željena težina/količina. Unesite samo težinu hrane. Nemojte uključiti težinu spremnika.
- Za hranu koja teži više ili manje od težina/količina navedenih u tablici AUTOMATSKOG IZBORNIKA na stranici HR-22, upotrijebite ručne postavke.



TABLICA AUTOMATSKOG IZBORNIKA

Automatski izbornik	TEŽINA/ PORCIJE / POSUĐE	Postupak
Kokice	0,5 kg, 0,1 kg	Vrećicu s kolicama stavite na okretni pladanj. (Vidi napomenu u nastavku: Važne informacije o značajci kokice u mikrovalnoj pećnici)
Krumpir u ljusci	1, 2, 3 krumpira (komadi) 1 krumpir = oko 0,23 kg (početna temp. 20°C)	Upotrijebite krumpire približno iste veličine od pribl. 230 g. Svaki krumpir probušite na nekoliko mjesta i postavite ga blizu ruba okretnog tanjura. Na polovici vremena pripreme preokrenite i preraspodijelite krumpire. Ostavite da odstoje 3-5 minuta prije posluživanja.
Pizza	0,1 kg, 0,2 kg, 0,4 kg (početna temp. 5°C) Tanjur	Stavite pizzu na tanjur u središtu okretnog tanjura. Nemojte pokrivati.
Zamrznuto povrće npr. kelj pupčar, mahune, grašak, miješano povrće, brokula	0,15 kg, 0,35 kg, 0,5 kg (početna temp. -18°C) Zdjela i poklopac	Stavite povrće u odgovarajući spremnik. Dodajte 1 junu žlicu vode na 100 g povrća, pokrijte posudu i stavite je na okretni tanjur. Promiješajte na pola vremena pripreme i nakon dovršetka.
ZAGRIJAVANJE čaja/kave (120 ml / šalica)	1, 2, 3 (početna temp. 5°C) Šalica	Stavite šalice na okretni tanjur i promiješajte nakon zagrijavanja.
Tanjur s kompletnim obrokom	0,25 kg, 0,35 kg, 0,5 kg (početna temp. 5°C) Tanjur	Stavite tanjur u središte okretnog tanjura. Nemojte pokrivati. Nakon pripreme promiješajte.

Napomene:

- Konačna temperatura razlikovat će se ovisno o početnoj temperaturi. Provjerite je li hrana nakon pripreme dovoljno topla. Ako je potrebno, vrijeme kuhanja možete ručno produžiti.
- Rezultati automatskog kuhanja ovise o čimbenicima kao što su oblik i veličina hrane te vaše zadovoljstvo. Ako niste zadovoljni rezultatom programa, podesite vrijeme prema svojim željama.

Važne informacije o pripremi kokica u mikrovalnoj pećnici:

1. Kad odaberete 1 g kokica, preporučujemo da prije pripreme savijete svaki kut vrećice (napravite trokut).
Vidi sliku na desnoj strani.
2. Ako se vrećica nakon proširivanja više ne okreće pravilno, jedanput pritisnite tipku STOP, otvorite vrata pećnice i podesite položaj vrećice kako biste osigurali ravnomjerno zagrijavanje.

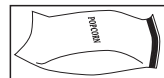

PRIKLADNO POSUĐE ZA MIKROVALNU PEĆNICU



Za kuhanje/odmrzavanje hrane u mikrovalnoj pećnici mikrovalovi moraju proći kroz spremnik kako bi došli do hrane. Stoga je važno odabrati odgovarajuće posuđe.

Okruglo i ovalno posuđe bolje je od pravokutnog ili izduženog posuđa jer je hrana u kutovima sklona prekuhavanju.

U nastavku je navedeno različito posuđe koje možete upotrijebiti.

Posuđe	Mikrovalovi sigurnost	Rešetka	Napomene
Aluminijska folija Folijski spremnici	✓ / ✗	✓	Za sprječavanje pregrijavanja hrane možete upotrijebiti male komadiće aluminijske folije. Folija treba biti najmanje 2 cm od stijenki unutrašnjosti kako ne bi došlo do iskrenja. Folijski spremnici nisu preporučljivi, osim ako tako navodi proizvođač, npr. Microfoil®. Pažljivo slijedite upute.
Posuđe za zapećivanje	✓ / ✗	✗	Uvijek slijedite upute proizvođača. Nemojte prekoračiti navedena vremena zagrijavanja. Budite vrlo pažljivi jer se ovo posuđe vrlo zagrijava.
Porculan i keramika	✓ / ✗	✗	Porculan, grnčarija, glazirano zemljano posuđe i koštani porculan obično su prikladni ako nemaju metalne ukrase.
Stakleno posuđe, npr. Pyrex®	✓	✓	Budite oprezni ako rabite fino stakleno posuđe jer može napuknuti prilikom naglog zagrijavanja.
Metal	✗	✓	Ne preporučuje se uporaba metalnog posuđa jer ono uzrokuje iskrenje uslijed kojeg može nastati požar.
Plastični i stiroporni spremnici (npr. za brzu hranu)	✓	✗	Budite oprezni jer se neki spremnici mogu izobličiti, rastopiti ili promijeniti boju pri visokim temperaturama.
Najlonska folija	✓	✗	Ne smije dodirivati hranu i treba je probušiti kako bi para mogla izlaziti.
Vrećice za zamrzavanje/pečenje	✓	✗	Treba ih probušiti kako bi para mogla izlaziti. Provjerite jesu li vrećice prikladne za upotrebu u mikrovalnoj pećnici.
Papirnati tanjuri, čaše i kuhinjski papir	✓	✗	Nemojte rabiti plastične ili metalne vezice jer se mogu rastopiti ili uzrokovati požar zbog iskrenja metala.
Slamnat i drveni spremnici	✓	✗	Rabite samo za zagrijavanje ili upijanje vlage. Budite oprezni jer pregrijavanje može uzrokovati požar.
Reciklirani papir i novine	✗	✓	Budite pokraj pećnice kad rabite ove materijale jer pregrijavanje može uzrokovati požar. Mogu sadržavati tragove metala koji mogu uzrokovati iskrenje i požar.



UPOZORENJE: Prilikom zagrijavanja hrane u plastičnim ili papirnatim spremnicima pazite na pećnicu zbog mogućnosti zapaljenja.



ČUVANJE I ČIŠĆENJE

PAŽNJA: NI NA KOJEM DIJELU MIKROVALNE PEĆNICE NEMOJTE KORISTITI KOMERCIJALNA SREDSTVA ZA ČIŠĆENJE PEĆNICA, PARNE ČISTAČE, ABRAZIVNA I GRUBA SREDSTVA, NIKAKVA SREDSTVA KOJA SADRŽE NATRIJ HIDROKSID ILI MREŽICE ZA ČIŠĆENJE.

Prije čišćenja provjerite jesu li unutrašnjost pećnice, vrata, kućište i dodatna oprema hladni. ČISTITE PEĆNICU U REDOVITIM RAZMACIMA I UKLANJAJTE SVE OSTATKE HRANE - Održavajte pećnicu čistom. Prljava površina pećnice može negativno utjecati na vijek trajanja uređaja i dovesti do opasnih situacija.

NAPOMENA: Tijekom upotrebe može se stvoriti kondenzat u unutrašnjosti pećnice i na vratima. Količina kondenzata ovisi o temperaturi na površinama pećnice i udjelu vlage u hrani koju obrađujete mikrovalovima. Kad završite s upotrebom, svu vlagu na tim površinama obrišite mekom krpom koja upija vlagu.

Vanjski dio pećnice

Vanjski dio pećnice može se jednostavno čistiti blagim sapunom i vodom. Sapunicu svakako obrišite vlažnom krpom, a vanjski dio osušite mekim ručnikom.

Upravljačka ploča

Otvorite vrata prije čišćenja kako biste deaktivirali upravljačku ploču. Budite oprezni prilikom čišćenja upravljačke ploče. Ploču brišite isključivo vlažnom krpom. Izbjegavajte upotrebu prekomjerne količine vode. Nemojte rabiti nikakva kemijska ni abrazivna sredstva za čišćenje.

Unutrašnjost pećnice

1. Ostatak prskanja ili prolivanja obrišite mekom krpom ili spužvom nakon svake upotrebe dok je pećnica još topla. Kod većih onečišćenja upotrijebite blagi sapun i obrišite nekoliko puta vlažnom krpom dok ne uklonite sve ostatke. Nakupljena nečistoća može se pregrijati te uzrokovati pojavu dima, požar i iskrenje. Nemojte skidati pokrov provodnika valova.

2. Pazite da sapun ili voda ne uđu u male ventilacijske otvore na stjenkama, što može uzrokovati kvar pećnice.

3. Nemojte raspršivati sredstva za čišćenje u spreju po unutrašnjosti pećnice.

4. Redovito zagrijavajte pećnicu pomoću roštilja i bez hrane. Preostala hrana i masnoća mogu uzrokovati dim i loš miris. Pokrov provodnika valova uvijek održavajte čistim. Pokrov provodnika valova izrađen je od osjetljivog materijala i treba ga pažljivo čistiti (pogledajte gore navedene upute za čišćenje).

NAPOMENA: prekomjerna upotreba vode može uzrokovati raspadanje pokrova provodnika valova.

Pokrov provodnika valova potrošni je dio i, ako se ne obavlja redovito čišćenje, bit će ga potrebno zamijeniti.

Pribor

Pribor poput okretnog tanjura, podloška okretnog tanjura i rešetke treba oprati u blagoj otopini za pranje posuda i osušiti. Mogu se prati u perilici posuda.

Vrata

Da biste uklonili nečistoću redovito čistite vrata s obje strane, brtve vrata i susjedne dijelove mekom i vlažnom krpom. Nemojte koristiti abrazivna sredstva za čišćenje.

NAPOMENA: ne smije se koristiti parni čistač.

Savjet za jednostavnije čišćenje pećnice:

U zdjelu stavite pola limuna, dodajte 300 ml vode i zagrijavajte na 100 % snage tijekom 10-12 minuta.

Obrišite pećnicu suhom i mekom krpom.

**Pažnja:**

Vaš proizvod je obeležen ovim simbolom. To znači da upotrebjene električne i elektronske proizvode ne treba mešati sa opštim otpadom iz domaćinstva. Postoji sistem odvojenog prikupljanja za ove proizvode.

A. Informacije o odlaganju za korisnike (privatno domaćinstvo)

1. U Evropskoj Uniji

Pažnja: ukoliko želite da se rešite ove opreme, molimo da ne koristite običnu kantu za otpatke!

Upotrebljena električna i elektronska oprema se mora odlagati posebno u skladu sa propisima koji nalažu pravilnu upotrebu, popravku i preradu upotrebjene električne i elektronske opreme.

Kao što to važi za države članice, privatna domaćinstva unutar država EU mogu vratiti svoju upotrebjenu električnu i elektronsku opremu ovlašćenim objektima za prikupljanje ove opreme i to besplatno*.

U nekim državama* Vaš lokalni prodavac takođe može da primi nazad Vaš stari uređaj besplatno ukoliko Vi kupite neki sličan uređaj.

*) Molimo da kontaktirate lokalne vlasti za više detalja.

Ako Vaša upotrebjena električna i elektronska oprema ima baterije ili akumulatore, molimo da ove delove ranije uklonite, u skladu sa lokalnim zahtevima.

Pravilnim odlaganjem ovog proizvoda ćete pomoći da otpad prođe potreban proces tretiranja, popravke i prerade i time sprečite potencijalne negativne uticaje na okolinu i ljudsko zdravlje, do kojih može doći prilikom nepravilnog rada sa otpadom.

2. U drugim državama izvan EU

Ako želite da odložite ovaj proizvod, molimo kontaktirajte lokalne vlasti i raspitajte se o pravilnom načinu odlaganja.

Za Švajcarsku: upotrebjena električna ili elektronska oprema se može besplatno vratiti prodavcu, čak i ako ne kupite novi uređaj. Sledeći objekti za prikupljanje ovakve opreme su izlistani na početnoj stranici sajta www.swico.ch or www.sens.eh.

B. Informacije o odlaganju za poslovne korisnike

1. U Evropskoj Uniji

Ukoliko je proizvod korišćen u poslovne svrhe i vi želite da ga odložite: Molimo kontaktirajte svog SHARP prodavca koji će vas informisati o vraćanju proizvoda. Mogu vam biti naplaćeni troškovi preuzimanja i prerade proizvoda. Mali proizvodi (i male količine) se mogu uzeti nazad od strane vaših lokalnih objekata za prikupljanje ove opreme.

Za Španiju: molimo kontaktirajte uspostavljeni sistem prikupljanja ili lokalnu vlast radi preuzimanja vaših upotrebjenih proizvoda.

2. U drugim državama izvan EU

Ako želite da odložite ovaj proizvod, molimo kontaktirajte lokalne vlasti i raspitajte se o pravilnom načinu odlaganja.



SADRŽAJ

Uputstvo za upotrebu

INFORMACIJE O PRAVILNOM ODLAGANJU	1
SADRŽAJ	2
SPECIFIKACIJA	2
REPERNA I DODACI	3
KONTROLNA TABLA	4
VAŽNA BEZBEDNOSNA UPUTSTVA	5-14
MONTIRANJE	15-16
PRE POČETKA RADA	17
PODEŠAVANJE ČASOVNIKA	17
NIVO MIKROTALASNOG NAPAJANJA	17
RUČNO UPRAVLJANJE	18
MIKROTALASNO KUVANJE	18
PEČENJE ROŠTILJA/PEČENJE MEŠANOG ROŠTILJA	19
OSTALE KORISNE FUNKCIJE	20
ODMRZAVANJE PREMA TRAJANJU I PREMA TEŽINI	21
RAD SA AUTOMATSKIM MENIJEM	21
GRAFIKA AUTOMATSKOG MENIJA	22
ODGOVARAJUĆE POSUĐE	23
ODRŽAVANJE I ČIŠĆENJE	24



SPECIFIKACIJE

Naziv modela:	YC-MS02E	YC-MG02E	YC-MS51E	YC-MG51E	YC-MG81E	
Napon naizmjenične struje	230 V, 50 Hz monofazno					
Osigurač distribucione linije/prekidač	10 A	10 A	10 A	10 A	10 A	
Zahtevano naizmjenično napajanje:	Mikrotalasna	1270 W	1270 W	1450 W	1450 W	1450 W
Izlazna snaga:	Mikrotalasna	800 W	800 W	900 W	900 W	900 W
	Roštilj		1000 W		1000 W	1100 W
	Pripravnost	< 1,0W	< 1,0W	< 1,0W	< 1,0W	< 1,0W
	Režim čuvanja napajanja	< 0,5W	< 0,5W	< 0,5W	< 0,5W	< 0,5W
Frekvencija mikrotalasa	2450 MHz*	2450 MHz*	2450 MHz*	2450 MHz*	2450 MHz*	
Spoljšnje dimenzije (Š) x (V) x (D)** mm	440 x 258 x 324	440 x 258 x 324	513 x 306 x 394	513x 306 x 394	512 x 300 x 396	
Dimenzije otvora (Š) x (V) x (D)** mm	306 x 205 x 304	306 x 205 x 304	328 x 206 x 368	328 x 206 x 368	348 x 240 x 356	
Kapacitet rene	20 litara**	20 litara**	25 litara**	25 litara**	28 litara**	
Rotaciona ploča	ø 255 mm	ø 255 mm	ø 315 mm	ø 315 mm	ø 315 mm	
Težina	otprilike 11,3 kg	otprilike 11,9 kg	otprilike 14,5 kg	otprilike 15,4 kg	otprilike 15,8 kg	
Lampa rene	25 W	25 W	25 W	25 W	25 W	

* - Ovak proizvod ispunjava zahteve Evropskog standarda EN55011.

U skladu sa ovim standardom, ovaj proizvod je klasifikovan kao grupa 2 klase B opreme.

Grupa 2 znači da oprema namerno generiše energiju radio frekvencije u formi elektromagnetske radijacije za grejno tretiranje hrane.

Klasa B opreme znači da oprema može da se koristi u domaćinskim objektima.

** - Unutrašnji kapaciteti su izračunati merenjem maksimalne širine, dubine i visine. Stvarni kapacitet za čuvanje hrane je manji.

U OKVIRU POLITIKE KONTINUIRANOG POBOLJŠANJA, MI ZADRŽAVAMO PRAVO POBOLJŠANJA DIZAJNA I SPECIFIKACIJA BEZ OBAVEŠTENJA.

RERNA I DODACI



RERNA

1. Vrata
2. Šarke od vrata
3. Lampa rerne
4. Poklopac za prenos talasa (NE SKLANJATI)
5. Kontrolna tabla
6. Spojnica
7. Reze od vrata
8. Unutrašnjost rerne
9. Zaptivci vrata i zaptivne površine
10. Bezbednosne reze na vratima
11. Ventilacioni otvori
12. Spoljašnje kućište
13. Kabl za napajanje
14. Dugme za otvaranje vrata

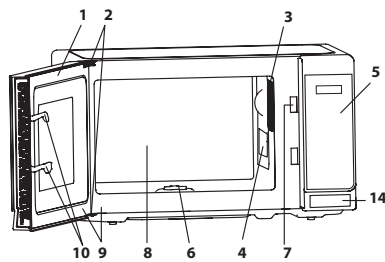

DODACI:

Proverite da li ste dobili sledeće dodatke:

15. Rotaciona ploča (staklo)
16. Podloga za rotacionu ploču
17. Spojnica
18. Polica (*Samo za modele sa roštiljem*)

- Stavite podlogu za rotacionu ploču u centar dna rerne tako da ona može slobodno da se okreće oko spojnice. Zatim stavite rotacionu ploču na ovu podlogu tako da ona bude čvrsto umetnuta u spojnicu.
- Da biste izbegli oštećenje rotacione ploče, neka posuđe i zdele budu podignuti od ivice rotacione ploče prilikom izvlačenja iz rerne.
- Polica je dizajnirana za korišćenje samo za rerne sa grilom. Ne koristite policu kada koristite funkciju mikrotalasne pećnice.
- Za korišćenje police, pogledajte odeljke za roštilj na strani SR-19.

Nikad ne dirajte roštilj kada je vruć.

NAPOMENA: Kada poručite dodatke, molimo da navedete dve stavke: naziv dela i naziv modela.

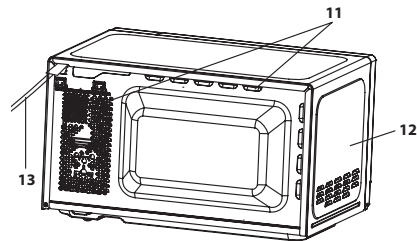

Središte rerne (unutrašnjost)

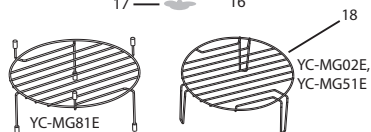
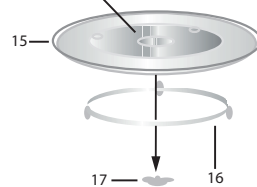

NAPOMENE:

- Poklopac za prenos talasa je lomljiv. Treba obratiti pažnju prilikom čišćenja unutrašnjosti rerne kako se poklopac ne bi oštetio.
- Nakon kuvanja masne hrane bez poklopca, uvek očistite unutrašnjost a naročito element za zagrevanje roštilja, i to temeljno, jer ovi delovi moraju biti suvi i čisti. Nakupljena masnoća može da se pregreje, početi da dimi i izazove požar.
- Uvek treba koristiti rernu kada su rotaciona ploča i njena podloga pravilno postavljene. Ovim se postiže temeljno i izjednačeno kuvanje. Loše postavljena ploča može zveketati, nepravilno se okretati i oštetiti rernu.
- Sva hrana i posuđe za hranu se nalaze na rotacionoj ploči radi kuvanja hrane.
- Rotaciona ploča se okreće u smeru i suprotno od smera kazaljke na satu. Smer okretanja možete promeniti svaki put kada uključite pećnicu. Ovo ne utiče na učinak kuvanja.



UPOZORENJE:  Ovaj simbol označava da površine mogu da se zagreju tokom upotrebe. Vrata, spoljašnje kućište, unutrašnjost rerne, dodaci i posuđe će se veoma ugrejati tokom rada. Da biste izbegli opekotine, uvek koristite debele rukavice.



KONTROLNA TABLA

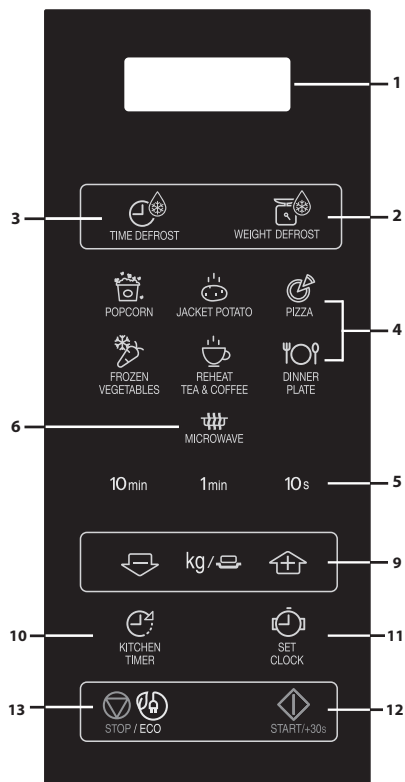

samo mikrotalasna

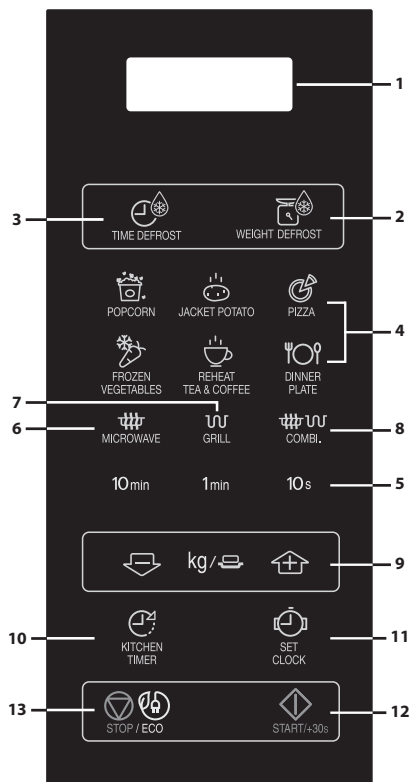

mikrotalasna + roštijl

1. DIGITALNI DISPLEJ
2. ODMRZAVANJE PREMA TEŽINI dugme
3. ODMRZAVANJE PREMA TRAJANJU dugme
4. AUTOMATSKI MENI dugmad
5. VREME dugmad
6. Dugme NIVOVA NAPAJANJA MIKROTALASNE:
Pritisnite da izaberete nivo napajanja mikrotalasne.
7. Roštijl dugme
8. Mešani roštijl dugme
9. TEŽINA/PORCIJA dugmad (gore i dole)
10. Dugme KUHINJSKI TAJMER
Pritisnite da se koristi kao tajmer u minutama ili da se programira vreme trajanja.
11. PODEŠAVANJE ČASOVNIKA dugme
12. POKRETANJE/⬆️+30 s
13. POKRETANJE/ECO dugme

VAŽNA BEZBEDNOSNA UPUTSTVA**VAŽNA BEZBEDNOSNA UPUTSTVA:
PAŽLJIVO PROČITAJTE I ČUVAJTE ZA BUDUĆU
REFERENCU**

Da bi se izbegla opasnost od požara.

Mikrotalasnu rernu ne treba ostaviti bez nadzora tokom rada. Nivoi napajanja koji su previsoki, ili vremena kuvanja koja su prevelika mogu pregrijati hranu i da se zapali.

Ova rerna je dizajnirana tako da se koristi samo na ploči. Nije predviđena za ugrađivanje u kućni element.

Ne stavljajte rernu u kućni element.

Strujni izlaz mora biti dostupan tako da se uređaj može lako iskopčati u hitnom slučaju.

Napajanje naizmjeničnom strujom mora biti 230 V, 50 Hz, sa osiguračem jačine 10 A za distributivnu liniju, ili prekidačem distribucije najmanje jačine od 10 A.

Treba obezbediti posebno kolo samo za ovaj uređaj.

Ne stavljajte rernu na mesta gde se stvara toplota.

Na primer, u blizini konvencionalne rerne.

Ne montirajte rernu u području velike vlažnosti ili prikupljanja velike vlage.

Nemojte koristiti rernu na otvorenom.

Ako dođe do pojave dima, isključite ili iskopčajte rernu i držite vrata zatvorenim da bi se ugušio bilo kakav plamen.

Koristite samo posude i pribor bezbedne za mikrotalasnu rernu. Pribor treba da se proveri da li je



VAŽNA BEZBEDNOSNA UPUTSTVA

pogodan za upotrebu u mikrotalasnim rernama. Prilikom grejanja hrane u plastičnim ili papirnim posudama, obratite pažnju na rernu radi mogućnosti paljenja.

Očistite poklopac za prenos talasa, unutrašnjost rerne, rotacionu ploču i njenu podlogu nakon upotrebe. Oni moraju biti suvi i očišćeni od masnoće. Nataložena masnoća može da se pregreje i počne da dimi ili da se zapali.

Ne stavljajte zapaljive materijale u blizinu rerne ili ventilacionih otvora.

Nemojte blokirati ventilacione otvore.

Uklonite sve metalne poklopce, žice itd. iz hrane i pakovanja hrane. Varničenje na metalnim površinama može dovesti do požara.

Ne koristite mikrotalasnu rernu da biste ugrejali ulje za duboko prženje. Temperatura se ne može kontrolisati a ulje može izazvati požar.

Za pravljenje kokica koristite specijalne mikrotalasne uređaje za pravljenje kokica.

Nemojte čuvati hranu niti bilo šta drugo u rerni.

Proverite podešavanja nakon uključivanja rerne kako biste se uverili da li rerna pravilno radi.

Da biste izbegli pregrevanje i požar, obratite posebnu pažnju prilikom kuvanja ili ponovnog zagrevanja hrane sa velikom količinom šećera ili masti, na primer kobasica, pita ili pudinga.

Pogledajte odgovarajuće napomene u ovom uputstvu.

VAŽNA BEZBEDNOSNA UPUTSTVA

Da biste izbegli moguću povredu.

UPOZORENJE:

Nemojte raditi sa rernom ukoliko je oštećena ili pokvarena. Proverite sledeće pre upotrebe:

- a) Proverite da li su vrata pravilno zatvorena i da nije došlo do nepoklapanja ili vitoperenja.
- b) Šarke i sigurnosne reze na vratima; proverite da nisu polomljene ili olabavljene.
- c) Zaptivci na vratima i zaptivne površine; proverite da nisu oštećene.
- d) Unutrašnjost rerne ili na vratima; proverite da nema nekih udubljenja.
- e) Kabl i utikač za napajanje, proverite da nisu oštećeni. Ukoliko su vrata ili zaptivci na vratima oštećeni, rerna ne sme radi dok se to ne popravi od strane kompetentnog lica.

Nemojte nikad sami prepravljati, popravljati ili menjati rernu. To je opasno za svakog osim za kompetentno lice koje može da obavi bilo kakav servis ili popravku, što uključuje uklanjanje poklopca koji predstavlja zaštitu od mikrotalasne energije.

Ne rukujte rernom kada su vrata otvorena i ne menjajte bravicu za bezbednost vrata ni na koji način. Ne rukujte rernom ako postoji objekat između pečata vrata i zabravljenih površina.

Ne dozvolite da se mast ili prljavština nagomilaju na pećatima vrata i povezanim delovima. Očistite rernu



VAŽNA BEZBEDNOSNA UPUTSTVA

pri redovnim intervalima i uklonite ostatke hrane. Sledite uputstva za „Briga i čišćenje“ na strani SR-24. Nemogućnost da se održava rerna u čistim uslovima može da dovede do deterioracije površine koja može negativno da utiče na trajanje uređaja i verovatno dovede do opasnih situacija.

Osobe sa PEJSMEJKERIMA treba da provere sa svojim lekarom ili proizvođačem pejsmejкера o merama opreza vezanim za korišćenje mikrotalasne rerne.

Da bi se izbegla mogućnost strujnog udara.

Ni pod kakvim okolnostima ne uklanjajte spoljašnje kućište.

Nikad nemojte sipati ili ubacivati predmete u otvore brave na vratima ili u ventilacione otvore. Ukoliko dođe do sipanja, odmah isključite i iskopčajte rernu iz struje i pozovite ovlašćenog servisnog agenta SHARP-a.

Nemojte potapati kabl za napajanje ili utikač u vodu ili bilo koju drugu tečnost.

Nemojte dopustiti da kabl za napajanje visi preko ivice ploče ili radne površine.

Držite kabl za napajanje što dalje od zagrejanih površina, uključujući zadnji deo rerne.

Neka uređaj i kabl budu van dohvata dece koja imaju manje od 8 godina.

Nemojte sami pokušavati da zamenite lampu rerne i nemojte to dozvoljavati nikome ko nije ovlašćen električar od strane SHARP-a. Ukoliko se lampna rerne pokvari,

VAŽNA BEZBEDNOSNA UPUTSTVA

posavetujte se sa svojim prodavcem ili ovlašćenim servisnim agentom SHARP-a.

Ukoliko je kabl za napajanje ovog uređaja oštećen, mora se zameniti specijalnim kablom.

Zamenu mora obaviti ovlašćeni servisni agent SHARP-a.

Da biste izbegli mogućnost eksplozije ili iznenadnog ključanja:

UPOZORENJE: tečnosti i ostala hrana se ne smeju grejati u zaptivenim posudama jer one mogu da eksplodiraju.

Mikrotalasanno grejanje pića može dovesti do naknadnog eruptivnog ključanja tako da treba obratiti pažnju prilikom rada sa posudom.

Nikad nemojte koristiti zaptivene posude. Uklonite poklopce i zaptivke pre upotrebe. Zaptivene posude mogu da eksplodiraju zbog povećanog pritiska čak i nakon isključivanja rerne.

Obratite pažnju na mikrotalasanje tečnosti. Koristite široku posudu kako bi mehurići mogli da izlaze.

Nemojte nikad grejati tečnosti u posudama sa uskim grlom kao što su bočice za bebe jer to može dovesti do izlivanja sadržaja iz posude pri zagreivanju i stvaranja opekotina.

Da biste izbegli naglo ključanje tečnosti i moguće opekotine:

1. Nemojte podešavati preveliko vreme za grejanje hrane.



VAŽNA BEZBEDNOSNA UPUTSTVA

2. Promešajte tečnost pre grejanja/podgrevanja.
3. Savetuje se da potopite stakleni štapić ili sličan predmet (nemetalni) u tečnost dok se ona podgreva.
4. Ostavite tečnost najmanje 20 sekundi u rerni nakon isteka kuvanja kako biste sprečili naknadno eruptivno ključanje.

Nemojte kuvati jaja u ljuskama a tvrdo kuvana jaja ne bi trebalo grejati u mikrotalasnim rernama jer mogu da eksplodiraju nakon završetka kuvanja u njima. Da biste kuvali ili podgrejali jaja koja nisu lupana ili kajgana, odvojte belanca od žumanaca ili jaja mogu eksplodirati. Ogulite i isecite tvrdo kuvana jaja pre podgrevanja u mikrotalasnoj rerni.

Ogulite ljusku sa namirnica kao što su krompir, kobasice i voće pre kuvanja jer bi mogle da eksplodiraju.

Da biste izbegli moguće opekotine
UPOZORENJE: sadržaj bočica za hranjenje i činija za dečju hranu mora da se promeša ili promućka a temperatura proveri pre jela da bi se izbegle opekotine.

Koristite držače za posude ili rukavice prilikom sklanjanja hrane iz rerne da biste izbegli opekotine.

Uvek otvarajte posude, uređaje za pravljenje kokica, kese za kuvanje u rerni, itd. dalje od lica i ruku, kako biste izbegli opekotine od pare i eruptivno ključanje.

Da biste izbegli opekotine, uvek proveravajte temperaturu

VAŽNA BEZBEDNOSNA UPUTSTVA



hrane, promešajte pre služenja i obratite posebnu pažnju na temperaturu hrane i pića za bebe, decu i starije.

Dostupni delovi mogu postati vrući tokom upotrebe. Mala deca trebaju biti udaljena od rerne.

Temperatura posude nije tačni pokazatelj temperature hrane ili pića; uvek proveravajte temperaturu hrane.

Uvek se udaljite od vrata rerne prilikom otvaranja kako biste izbegli opekotine od pare i toplote.

Isecite punjenu pečenu hranu nakon zagrevanja kako biste oslobodili paru i izbegli opekotine.

Držite decu dalje od vrata kako biste sprečili da se opeku.

Da biste izbegli zloupotrebu od strane dece.

UPOZORENJE: deci dozvolite bez nadzora da koriste rernu samo kada su im data adekvatna uputstva tako da dete bude u stanju da bezbedno koristi rernu i shvati opasnosti od nepravilne upotrebe. Kada uređaj radi u režimima ROŠTILJ, MEŠANI ROŠTILJ i AUTOMATSKI MENI, deca mogu koristiti rernu samo pod nadzorom starijih radi stvaranja visoke temperature.

Ovaj uređaj nije predviđen za upotrebu od strane lica (uključujući decu) sa umanjenim fizičkim, čulnim ili mentalnim kapacitetima, ili nedostatkom iskustva i znanja, osim ako nemaju adekvatan nadzor ili uputstva u vezi upotrebe uređaja od strane osobe koja odgovara za njihovu bezbednost.

Deca treba da budu podnazorom kako bi se sprečilo



VAŽNA BEZBEDNOSNA UPUTSTVA

da se igraju sa uređajem.

Ova rerna je omogućena sa režimom zaključavanja za dete, pogledajte stranu SR-20 za više detalja.

Nemojte se kačiti i ljuljati na vratima rerne. Nemojte se igrati sa rernom niti je koristiti kao igračku.

Decu treba učiti svim bezbednosnim uputstvima: kako da koriste držače za posuđe, pažljivo uklone poklopce; obrate pažnju na pakovanje (npr. da li se radi o materijalima koji se sami zagrevaju) koje čini hranu hrskavom, jer ono može biti izuzetno vruće.

Ostala upozorenja

Nemojte ni na koji način menjati rernu.

Nemojte pomerati rernu dok je u radu.

Ovaj uređaj treba da se koristi u domaćinstvu.

Mikrotalasna pećnica je za grejanje hrane i pića. Sušenje hrane ili odeše i grejanje podloga, papuča, sunđera, mokre tkanine i sličnog može da dovede do rizika od povrede, paljenja ili požara. Nije predviđena za komercijalnu ili laboratorijsku upotrebu.

Da biste obezbedili nesmetanu upotrebu rerne i izbegli oštećenja.

Nemojte raditi sa rernom kada je prazna. Kada koristite posudu za pečenje ili materijal koji se sam zagreva, uvek stavljajte vatrostalni izolator poput porcelanske ploče ispod toga, kako bi se sprečilo oštećenje rotacione ploče i njene podloge usled prevelike toplote. Ne sme se prevazići vreme pregrevanja navedeno u uputstvima za posuđe.

VAŽNA BEZBEDNOSNA UPUTSTVA

Nemojte koristiti metalni pribor koji reflektuje mikrotalase jer može dovesti do električnog varničenja. Nemojte stavljati konzerve u rernu.

Koristite samo onu rotacionu ploču i njenu podlogu koje su predviđene za ovu rernu. Nemojte raditi sa rernom bez rotacione ploče.

Da bi se sprečilo pucanje rotacione ploče:

- a) Pre čišćenja rotacione ploče vodom, neka se ploča ohladi.
- b) Nemojte stavljati vruću hranu ili predmete na hladnu rotacionu ploču.
- c) Nemojte stavljati hladnu hranu ili predmete na vruću rotacionu ploču.

Nemojte stavljati ništa na spoljašnje kućište tokom rada rerne.

NAPOMENA:

Nemojte koristiti plastične posude za mikrotalasnu rernu ako je rerna još uvek vruća od rada ROŠTILJA i MEŠANOG ROŠTILJA jer se mogu istopiti.

Plastične posude se ne smeju koristiti tokom gore navedenih režima rada osim ako njihov proizvođač ne potvrdi da su one pogodne za upotrebu.

Ako niste sigurni kako da prikopčate rernu, posavetujte se sa ovlašćenim, kvalifikovanim električarem.

Proizvođač i prodavac ne snose nikakvu odgovornost za oštećenje rerne ili ličnu povredu ukoliko je obavljena nekorektna procedura električnog prikopčavanja.



VAŽNA BEZBEDNOSNA UPUTSTVA

Vodena para ili kapljice mogu povremeno formirati slojeve na retni ili oko zaptivaka na vratima i zaptivnih površina. Ovo je normalna pojava i ne ukazuje na mikrotalasno curenje ili kvar.



Ovaj simbol znači da se ove površine mogu zagrijati tokom upotrebe.



1. Uklonite sve materijale za pakovanje iz unutrašnjosti otvora rerne i uklonite bilo koji zaštitni film sa površine radnog dela rerne mikrotalasne pećnice.
2. Pažljivo proverite da li u rerni ima znakova oštećenja.
3. Stavite rernu na bezbednu, izdignutu površinu, dovoljno jaku da izdrži težinu rerne i najteže hrane koja bi se u njoj kuvala. Ne stavljajte rernu u kuhinjski element.
4. Odaberite površinu koja pruža dovoljno slobodnog prostora za ulazne i/ili izlazne ventile. Pogledajte sliku na prvoj stranici.

Zadnji deo uređaja treba da bude okrenut zidu.

- Minimalna visina instalacije je 85 cm.
- Minimalni prostor od 20 cm je neophodan između strana mikrotalasne pećnice i zidova ili objekata u blizini.
- Ostavite prostor od najmanje 30 cm iznad rerne.
- Nemojte uklanjati stope sa dna rerne.
- Blokiranje ulaznih i/ili izlaznih otvora može oštetiti rernu.
- Stavite rernu što dalje od radija i TV-a. Rad mikrotalasa može izazvati smetnje u radijskom i TV prijemu.



MONTIRANJE

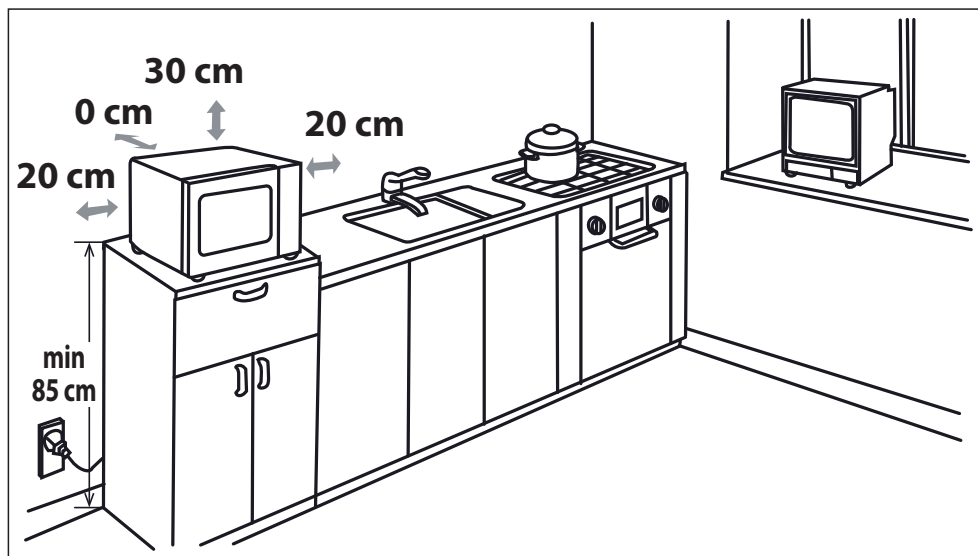

5. Pažljivo prikopčajte utikač rerne na standardnu uzemljenu utičnicu u domućinstvu.

UPOZORENJE: nemojte stavljati rernu na mesta gde se stvaraju toplota, vlaga ili velika vlažnost, (na primer, u blizini konvencionalne rerne) ili blizu zapaljivih materijala (na primer, zavesa).

Nemojte blokirati ili zaklanjati ventilacione otvore.

Nemojte stavljati predmete na vrh rerne.

Ne dodirujte spoljašnjost mikrotalasne pećnice u toku ili nakon rukovanja jer će biti vrela.

PRE POČETKA RADA





Prikopčajte rernu. Displej rerne će prikazivati: "00:00", a zvučni signal će se jednom oglasiti.

Ovaj model ima funkciju sata i rerna koristi manje od 1,0 W u režimu pripravnosti. Za podešavanje sata, pogledajte ispod.

PODEŠAVANJE ČASOVNIKA



Vaša rerna ima časovnik u formatu od 24 časa.

1. Pritisnite dugme **PODEŠAVANJE ČASOVNIKA**  jednom i "00:00" će blještati.
2. Pritisnite dugmad za vreme i unesite trenutno vreme. Unesite časove pritiskanjem dugmeta **10 min** i unesite minute pritiskajući **1 min i 10 s** dugmad.
3. Pritisnite dugme **PODEŠAVANJE ČASOVNIKA**  da biste završili podešavanje časovnika.

NAPOMENE:

- Ako je časovnik podešen, nakon završetka kuvanja, displej će prikazati tačno vreme tokom dana. Ukoliko časovnik nije podešen, displej će prikazati samo "00:00" kada kuvanje bude završeno.
- Da biste pogledali vreme tokom trajanja kuvanja, pritisnite dugme **PODEŠAVANJE ČASOVNIKA** i LED displej/ekran će prikazati tačno vreme dana za 2-3 sekunde. Ovo ne utiče na proces kuvanja.
- Tokom procesa podešavanja vremena, ako je dugme **STOP** pritisnuto ili ako nema nikakvog rada tokom 1 minute, rerna će se vratiti u prethodno podešavanje.
- Ako je došlo do prekida u električnom napajanju rerne, displej će naizmenično prikazivati "00:00" nakon ponovnog uspostavljanja napajanja. Ako do toga dođe tokom kuvanja, program će biti izbrisan. Vreme tokom dana će takođe biti izbrisano.

NIVO MIKROTALASNOG NAPAJANJA



Nivo napajanja	Pritisnite dugme NIVO MIKROTALASNOG NAPAJANJA 	Prikaz (Procenat)
VISOKO	x1	100P
	x2	90P
SREDNJE VISOKO	x3	80P
	x4	70P
SREDNJE	x5	60P
	x6	50P
SREDNJE NISKO (ODLEĐIVANJE)	x7	40P
	x8	30P
NISKO	x9	20P
	x10	10P
	x11	0P

- Vaša rerna ima 11 nivoa napajanja, kako je prikazano.
- Da biste promenili nivo napajanja za kuvanje, pritisnite dugme **NIVO NAPAJANJA MIKROTALASNE** dok prikaz ne pokaže željeni nivo. Podesite željeno vreme kuvanja pritiskajući dugmad za vreme. Pritisnite **POKRENI** dugme da pokrenete rernu.
- Da biste proverili nivo napajanja u toku kuvanja, pritisnite dugme **NIVO NAPAJANJA MIKROTALASNE**. Dok god vaš prst pritiska dugme **NIVO NAPAJANJA MIKROTALASNE** nivo napajanja će se prikazati. Rerna nastavlja da odbrojava iako će prikaz pokazati nivo napajanja.
- Ako je odabrano „0P“, rerna će raditi sa ventilatorom bez napajanja. Ovaj režim možete koristiti za uklanjanje mirisa.

Generalno, važe sledeće preporuke:

- 100P/90P** - (VISOKO) koristi se za brzo kuvanje ili podgrevanje npr. dinstane hrane, toplih napitaka, povrća, itd.
- 80P/70P** - (SREDNJE VISOKO) koristi se za duže kuvanje gušće hrane kao što su pečjenja, mesni rolati i hrana na tanjiru kao i za osetljivu hranu kao što su kolači. Pri ovom smanjenom podešavanju, hrana će se podjednako skuvati bez da se previše skuva sa strane.
- 60P/50P** - (SREDNJE) za gustu hranu koja zahteva duže kuvanje kada se kuva konvencionalno, npr. govedina u tepsiji, pri čemu se savetuje da se ovaj režim napajanja koristi da bi meso bilo mekano.
- 40P/30P** - (SREDNJE NISKO) za odmrzavanje odaberite ovaj režim napajanja, kako bi se hrana ravnomerno odmrzla. Ovaj režim je takođe idealan za kuvanje pirinča, testenine, njoka i jaja za fil.
- 20P/10P** - (NISKO) Za lagano odmrzavanje, npr. šlag, gato ili testenina.



RUČNO UPRAVLJANJE UREĐAJEM

Otvaranje vrata:

Da biste otvorili vrata rerne, povucite ručku za otvaranje vrata.

Pokretanje rerne:

Pripremite i stavite hranu u odgovarajući kontejner na rotacionom stolu ili postavite direktno na rotacioni sto. Zatvorite vrata i pritisnite **POKRETANJE/◊ +30 s** dugme nakon što izaberete željeni režim kuvanja. Možete da proširite željeno vreme kuvanja u toku manualnog kuvanja pritiskajući dugmad **VREME** ili dugme **POKRETANJE/◊ +30 s**.



Nakon što se program kuvanja podesi a dugme **POKRETANJE/◊ +30 s** se ne pritisne za 1 minut, podešavanje će se otkazati. Dugme **POKRETANJE/◊ +30 s** mora da se pritisne da bi se nastavilo kuvanje ako su vrata otvorena u toku kuvanja. Zvučni signal će se čuti kada se dugme pritisne na pravi način.

Koristite dugme **ZAUSTAVLJANJE** za:

1. Uklanjanje greške tokom programiranja.
2. Privremeno prekidanje rada rerne tokom kuvanja.
3. Otkazite program u toku kuvanja, pritisnite dugme **ZAUSTAVLJANJE** dva puta.
4. Da biste podesili i prekinuli zaključavanje za decu (pogledajte stranicu SR-20).



NAPOMENA

- Ako se mikrotalasna pećnica ne koristi 5 minuta (a vrata su zatvorena) bezbednosna bravica će se automatski aktivirati. Tastatura više neće raditi. Da biste isključili bezbednosno zaključavanje jednostavno otvorite vrata mikrotalasne pećnice i tastatura će ponovo postati aktivna.



MIKROTALASNO KUVANJE

Vaša rerna može da se programira do 99 minuta i 50 sekundi (99,50).

RUČNO KUVANJE/ RUČNO ODMRZAVANJE

- Unesite trajanje kuvanja i koristite nivoe mikrotalasnog napajanja 100P do 10P za kuvanje ili odmrzavanje (pogledajte stranicu SR-17).
- Promešajte hranu kada je to moguće, 2 - 3 puta tokom kuvanja.
- Nakon kuvanja, pokrijte hranu i ostavite da stoji na mestu koje je za to predviđeno.
- Nakon odmrzavanja, pokrijte hranu folijom i ostavite je da stoji dok se potpuno ne odmrzne.

Primer:

Za kuvanje od 2 minuta i 30 sekundi sa mikrotalasnim napajanjem od 70%.

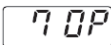
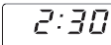
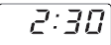
<p>1. Unesite nivo napajanja pritiskajući dugme NIVO NAPAJANJA MIKROTALASNE 4 puta za 70 P.</p> <p> x4</p>	<p>2. Unesite vreme kuvanja pritiskajući dugme 1 min dva puta a zatim dugme 10 s 3 puta.</p>	<p>3. Pritisnite dugme POKRETANJE/◊ +30s za pokretanje tajmera. (Prikaz će odbrojavati kroz podešeno vreme kuvanja/odmrzavanja.)</p>
<p></p>	<p></p>	<p></p>

NAPOMENA:

- Kada rerna počne sa radom, lampa rerne će se upaliti a ploča će početi da se okreće u smeru ili suprotno od smera kazaljke na satu.
- Ako su vrata rerne otvorena tokom kuvanja/odmrzavanja radi mešanja ili okretanja hrane, vreme trajanja kuvanja na prikazu

se automatski zaustavlja. Vreme kuvanja/odmrzavanja počinje ponovo da se odbrojava kada se vrata zatvore i pritisne dugme **POKRETANJE**.

- Kada je kuvanje/odmrzavanje završeno, otvorite vrata ili pritisnite dugme **ZAUSTAVLJANJE** i ponovo će se pojaviti vreme tokom dana, ako je časovnik prethodno podešen.
- Ako želite da znate nivo napajanja u toku kuvanja, pritisnite dugme **NIVO NAPAJANJA MIKROTALASNE**. Dok god vaš prst pritisne dugme **NIVO NAPAJANJA MIKROTALASNE**, nivo napajanja će se prikazati.

VAŽNO:

- Zatvorite vrata nakon kuvanja / odmrzavanja. Molimo obratite pažnju da će svetlo ostati upaljeno kada se vrata otvore, iz bezbednosnih razloga da Vas podseti da zatvorite vrata.
- Ako kuvate hranu duže od standardnog vremena (pogledajte grafik ispod) koristeći isti režim kuvanja, mehanizmi za bezbednost rerne se automatski aktiviraju. Nivo napajanja rerne će biti umanjen ili će se element za zagrevanje roštilja uključiti i isključiti.

Režim kuvanja	Standardno vreme
Mikrotalasni 100 P	30 minuta
Pečenje roštilja*	Povremeno rukovanje, kontrolisana temperatura
Pečenje mešovitog roštilja*	99 minuta 50 sekundi

PEČENJE ROŠTILJA/PEČENJE MEŠANOG ROŠTILJA*







1. PEČENJE SAMO ROŠTILJA

Roštilj na vrhu otvora rerne ima samo jedno podešavanje za napajanje. Roštilj radi pomoću rotacione ploče koja se okreće istovremeno da bi se dobilo ravnomerno pečenje. Koristite mrežu za pečenje malih komada hrane, kao što su slanina, dimljena šunka i čajni kolači. Hrana se može stavljati direktno na mrežu ili na ravnu vatrostalnu posudu na mreži.

Primer:

Za pečenje od 20 minuta, koristite dugme **ROŠTILJ**.

1. Pritisnite jednom dugme ROŠTILJ .  x1	2. Unesite potrebno vreme grejanja pritiskajući dugme 10 min dva puta.	3. Pritisnite dugme POKRETANJE  + 30 s za pokretanje roštilja. (Prikaz će odbrojavati putem podešenog vremena roštilja.)
		

2. Pečenje mešovitog roštilja

MEŠOVITI ROŠTILJ kombinuje mikrotalasno napajanje sa roštiljem. **MEŠOVITO** znači kuvanje uz naizmenično Mikrotalasno napajanje i napajanje za Roštilj.

Kombinacija mikrotalasnog napajanja sa roštiljem umanjuje trajanje kuvanja i stvara hrskavo i tamno pečenje.

Postoje 2 opcije za kombinaciju:

KOMBINACIJA 1 (Displej: C-1)





55% vremena za mikrotalasno napajanje, 45% vremena za spremanje na roštilju. Koristiti za ribu i au gratin.

KOMBINACIJA 2 (Displej: C-2)

36% vremena za mikrotalasno kuvanje, 64% vremena za spremanje na roštilju. Koristiti za pudinge, omlete i živinu.

Primer:

Za kuvanje od 15 minuta, koristeći **MEŠOVITI ROŠTILJ** sa 55% vremena mikrotalasnog napajanja i 45% napajanja za roštilj (C-1).

1. Pritisnite dugme MIKS GRIL jednom.  x1	2. Unesite željeno vreme grejanja pritiskajući dugme 10 min jednom i 1 minut dugme 5 puta.	3. Pritisnite POKRETANJE  + 30 s dugme za pokretanje kuvanja. (Prikaz će odbrojavati putem podešenog vremena kuvanja.)
		

NAPOMENE ZA SPREMANJE ROŠTILJA I MEŠOVITOG ROŠTILJA:

- Nije potrebno pregrejavati roštilj.
- Kada stavite hranu u duboku posudu, posudu sa hranom stavite na rotacionu ploču.
- Možete primetiti dim ili miris pečenja kada prvi put koristite roštilj. Ovo je normalno i ne znači da je rerna pokvarena. Da biste izbegli ovaj problem, kada prvi put koristite rernu, zagrejte je bez hrane na roštilju tokom 20 minuta.

VAŽNO: Tokom rada, da bi se dim ili mirisi otklonili, otvorite prozor ili uključite ventilaciju u kuhinji.

NAPOMENA: Kada koristite funkciju grila, grill će se uključiti i isključiti pri redovnim intervalima da bi se sprečilo pregrejavanje.



UPOZORENJE: Vrata, spoljni viseći deo, otvor rerne i dodaci će se ugrijati u toku rukovanja. Da biste sprečili opekotine, uvek koristite debele rukavice za rernu.

* - Samo za modele sa roštiljem.



OSTALE KORISNE FUNKCIJE

1. KUVANJE PO REDOSLEDU

Ova funkcija Vam omogućuje da kuvate pomoću dva različita režima u koje mogu spadati vreme ručnog kuvanja i režim i /ili vreme odmrzavanja kao i funkcija odmrzavanja na osnovu težine. Nakon programiranja nema potrebe da se bavite kuvanjem jer će rerna automatski preći na sledeći režim. Zvučni signal će se jednom oglasiti nakon prve faze.

Napomena: Automatski meni ne može da se podesi kao jedan od više sekvenci.

Primer: Ako želite da odmrznete hranu na 5 minuta, a zatim da kuvate sa mikrotalasnm napajanjem od 80P tokom 7 minuta. Koraci su sledeći:

1. Pritisnite jednom dugme **VREME ODMRZAVANJA**, na LED prikazu će se pojaviti DEF2.
2. Unesite vreme kuvanja pritiskajući **1 min** dugme 5 puta.
3. Unesite nivo napajanja (80P) pritiskom na dugme **NIVO MIKROTALASNOG NAPAJANJA** 3 puta.
4. Unesite vreme kuvanja pritiskajući **1 min** dugme 7 puta.
5. Pritisnite **START** dugme jednom da počnete sa kuvanjem.

2. +30 s FUNKCIJA (automatsko pokretanje)

Dugme +30 s vam omogućuje da radite sa dve sledeće funkcije:

a. Direktno pokretanje

Možete direktno početi sa kuvanjem na nivou mikrotalasnog napajanja od 100 P u trajanju od 30 minute pritiskom na dugme +30 s.

b. Produžite vreme kuvanja

Možete da produžite vreme kuvanja u toku manuelnog kuvanja, vremena odmrzavanja i rukovanja automatskim menijem za više od 30 sekundi ako je +30s dugme pritisnuto dok se rukuje rernom. Možete da produžite željeno vreme kuvanja pritiskajući dugmad **VREME "10 min!", "1min", "10s!"**. U toku odmrzavanja težine, vreme kuvanja ne može da se poveća.

NAPOMENA: Vreme kuvanja se može produžiti na najviše 99 minuta i 50 sekundi.





START/+30s

3. FUNKCIJA KUHINJSKOG TAJMERA:

Možete koristiti kuhinjski tajmer za podešavanje kada mikrotalasno kuvanje nije u funkciji za jaja kuvana na konvencionalnoj ringli ili za praćenje vremena za kuvanu/odmrznutu hranu.

Primer:

Da podesite tajmer na 5 minuta.

<p>1. Pritisnite dugme KUHINJSKI TAJMER jednom.</p> 	<p>2. Unesite željeno vreme pritiskajući 1 min dugme 5 puta.</p>	<p>3. Pritisnite POKRETANJE/  +30 s dugme za pokretanje tajmera.</p>	<p>4. Proverite prikaz. (Prikaz će odbrojavati putem podešenog vremena kuvanja/ odmrzavanja.)</p>
--	---	---	--

Kada istekne vreme po tajmeru, zvučni signal će se oglasiti 5 puta a LED ekran će prikazati vreme tokom dana.

Možete uneti bilo koje vreme do 99 minuta, 50 sekundi. Da otkazete KUHINJSKI TAJMER tokom odbrojavanja, jednostavno pritisnite dugme **ZAUSTAVLJANJE**.

NAPOMENA: Funkcija KUHINJSKOG TAJMERA ne može da se koristi tokom kuvanja.

4. ZAKLJUČAVANJE ZA DECU:

Koristiti da sprečite neočekivanu upotrebu rerne od strane male dece.

a. Za podešavanje ZAKLJUČAVANJA ZA DETE:

Pritisnite i držite dugme STOP na 3 sekunde, dugi zvuk će se čuti a prikaz će pokazati "LOC". Rerna je sada u režimu ZAKLJUČAVANJA ZA DETE. Kada je u ovom režimu, prikaz će pokazati sat, ako se bilo koje dugme pritisne ili se vrata otvore, "LOC" će se videti na deset sekundi.

b. Za otkazivanje ZAKLJUČAVANJA ZA DECU:

Pritisnite i držite dugme ZAUSTAVLJANJE na 3 sekunde dok se ne čuje dugačak zvuk.

5. ECO REŽIM:

U režimu pripravnosti, pritisnite dugme „ECO“ jednom, LED prikaz će se isključiti a mikrotalasna pećnica će ući u ECO režim, bilo koje rukovanje može da upali LED prikaz ponovo a mikrotalasna pećnica će se vratiti u režim pripravnosti.







ODMRZAVANJE PREMA TRAJANJU I PREMA TEŽINI

**1. OMRZAVANJE PREMA VREMENU**

Ova funkcija brzo odmrzava hranu omogućujući Vam da odaberete odgovarajući period odmrzavanja, zavisno od vrste hrane. Pratite primer ispod radi detalja o načinu rada sa ovom funkcijom. Vremenski interval iznosi 0:10 – 99:50.

Primer: Za odmrzavanje hrane na 10 minuta.

<p>1. Odaberite potrebni meni jednim pritiskom na dugme ODMRZAVANJE PREMA VREMENU.</p> 	<p>2. Unesite vreme kuvanja pritiskajući dugme 10 min jednom.</p>	<p>4. Pritisnite dugme POKRETANJE /  + 30 s za pokretanje odmrzavanja.</p>
<p>displej će prikazati: </p>	<p></p>	

Napomene za Odmrzavanje prema vremenu:

- Nakon kuvanja će se oglasiti zvučni signal pet puta a LED ekran će prikazati vreme tokom dana, ukoliko je sat podešen. Ako sat nije podešen, displej će prikazati samo "0:00" nakon završetka kuvanja.
- Podešeni nivo mikrotalasnog napajanja je 30P i ne može da se promeni.







2. ODMRZAVANJE PREMA TEŽINI

Mikrotalasna rerna je preprogramirana sa vremenom i nivoom napajanja tako da se sledeće vrste hrane mogu lako odmrzavati: svinjetina, govedina i piletina. Težina za ovu hranu se kreće od 0.1kg – 2kg sa razlikama od po 0.1kg.

Sledite primer ispod radi detalja o načinu rada sa ovim funkcijama.

Primer: Za odmrzavanje šnicle koja je teška 1,2 kg koristeći ODMRZAVANJE TEŽINE.

Stavite meso na ravni tanjir ili u mikrotalasnu rernu, koja se nalazi na rotacionoj ploči.

<p>1. Izaberite željeni meni pritiskajući dugme ODMRZAVANJE TEŽINE jednom.</p> 	<p>2. Unesite težinu pritiskajući dugmad TEŽINA/ODNOS dok se željena težina ne prikaže</p>	<p>3. Pritisnite POKRETANJE /  + 30 s dugme za pokretanje odmrzavanja. (Prikaz će odbrojavati putem vremena odmrzavanja)</p>
<p>displej će prikazati: </p>	<p>kg /   prikaz: </p>	

Smrznuta hrana se odmrzava sa -18°C.

NAPOMENE U VEZI ODMRZAVANJA PREMA TEŽINI:





- Pre zamrzavanja hrane, hrana treba biti sveža i dobrog kvaliteta.
- Težina hrane treba biti iznositi približno 0,1 kg, na primer, 0,65 kg do 0,7 kg.
- Ako je potrebno, pokrijte manje delove mesa ili živinskog mesa komadima aluminijumske folije. Ovim će se sprečiti da se ovi delovi zagreju tokom odmrzavanja. Pazite da folija ne dodiruje zidove rerne.

RAD SA AUTOMATSKIM MENIJEM



Dugmad za **AUTOMATSKI MENI** automatski razrađuju pravilni način kuvanja i kuvanje hrane (detalji na stranama SR-4 i SR-22). Pratite primer ispod o detaljima kako da radite sa ovom funkcijom.

Primer: Da biste skuvali dva krompira u ljusci (0,46 kg) pomoću funkcije AUTOMATSKI MENI.

<p>1. Odaberite potreban meni pritisajući dugme Neoljušten krompir jednom.</p> 	<p>2. Pritisnite dugmad TEŽINA/ODNOS GORE/DOLE ili nastavite da pritisnete dugme Neoljušten krompir za izbor željenog broja krompira (do 3).</p>	<p>3. Pritisnite dugme POKRETANJE  +30 s za početak kuvanja. (Prikaz će odbrojavati putem vremena kuvanja)</p>
<p>displej će prikazati: <input type="text" value="1"/></p>	<p>kg/   prikaz: <input type="text" value="2"/></p>	

NAPOMENE:

- Težina ili količina hrane može da se unese pritiskom na dugmad **TEŽINA/PORCIJA GORE/DOLE** sve dok se željena težina/ količina ne prikaže. Unesite samo težinu hrane. Nemojte ubrajati težinu posude.
- Hranu koja teži više ili manje od težina/količina datih na grafiku **AUTOMATSKOG MENIJA** na strani SR-22 kuvajte ručno.



GRAFIKON AUTOMATSKOG MENIJA

Automatski meni	TEŽINA/ PORCIJA / PRIBOR	Procedura
Kokice	0,05 kg, 0,1 kg	Stavite kesu sa kobicama direktno na rotacioni sto. (Molimo vas da pogledate napomenu ispod: 'Važne informacije o funkciji mikrotalasnih kokica')
Neoljušten krompir	1, 2, 3 krompira (komada) 1 krompir = otprilike 0,23 kg (početna temperatura 20° C)	Please use potatoes with a similar size of approx. 230 g. Probušite svaki krompir na nekoliko mesta i postavite prema ivici rotacione ploče. Prevrnite ih i premešajte tokom kuvanja. Sačekajte 3 - 5 minuta pre služenja.
Pica	0,1 kg, 0,2 kg, 0,4 kg (početna temperatura 5 °C) Tanjir	Stavite picu na tanjir u sredini rotacione ploče. Nemojte pokrivati.
Smrznuto povrće npr. prokelj, boranija, grašak, mešano povrće, brokoli	0,15 kg, 0,35 kg, 0,5 kg (početna temperatura -18°C) Posuda i poklopac	Stavite povrće u odgovarajuću posudu. Dodajte jednu kašiku vode na 100g povrća, pokrijte posudu i stavite je na rotacionu ploču. Povremeno mešajte tokom i nakon kuvanja.
PONOVO PODGREJTE čaj i kafu (120 ml/ šolja)	1, 2, 3 (početna temperatura 5 °C) Šolja	Stavite šolju(šolje) na rotacionu ploču i mešajte nakon zagrevanja.
Tanjir	0,25 kg, 0,35 kg, 0,5 kg (početna temperatura 5 °C) Tanjir	Stavite tanjir na sredinu rotacione ploče. Nemojte pokrivati. Promešajte nakon kuvanja.

Napomene:

- Krajnja temperatura će varirati zavisno od početne temperature hrane. Proverite da li je hrana vrela nakon kuvanja. Ako je potrebno, možete ručno produžiti kuvanje.
- Rezultati automatskog kuvanja zavise od oblika i veličine hrane i Vašeg ličnog izbora kada se radi o kuvanju. Ako niste zadovoljni programiranim rezultatom, molimo da podesite vreme kako bi se ono uskladilo sa Vašim zahtevima.

Važne informacije u vezi sa funkcijom mikrotalasnih kokica:

1. Kada spremate 100 gram kokica, preporučuje se da preklopite trougao na svakom uglu kese pre kuvanja.
2. Pogledajte sliku na desnoj strani.
3. Ako/kada se kesa raširi i više se ne okreće pravilno, molimo da jednom pritisnete dugme **STOP** i otvorite vrata rerne a zatim promenite položaj kese kako bi se postiglo ravnomerno kuvanje.

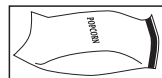

ODGOVARAJUĆE POSUĐE



Za kuvanje/odmrzavanje hrane u mikrotalasnoj ređni, mikrotalasna energija mora prolaziti kroz posudu i prodirati u hranu. Stoga je važno odabrati odgovarajuće posuđe.

Okrugle/ovalne posude su pogodnije od četvrtastih/duguljastih posuda, jer se hrana u čoškovima obično prekuva. Ispod je prikazano razno posuđe koje se može koristiti.

Posuđe	Mikrotalasna Bezbedno	Roštijl	Komentari
Aluminijumska folija Posude od folije	✓ / ✗	✓	Mali komadi aluminijumske folije se mogu koristiti za zaštitu hrane od pregrevanja. Držite foliju najmanje 2cm udaljenu od zidova rerne jer može doći do pojave varničenja. Posude od folije se ne preporučuju osim ako to nije preporučeno od proizvođača, npr. Microfoil®, pri čemu trebate pažljivo da sledite uputstva.
Posude za pečenje	✓ / ✗	✗	Uvek sledite uputstva proizvođača. Nemojte premašivati navedena vremena grejanja. Budite veoma pažljivi jer ovo posuđe može jako da se zagreje.
Kinesko posuđe i keramika	✓ / ✗	✗	Porcelan, glina, glazirana grnčarija i kineski porcelan su obično pogodni osim onih sa metalnom dekoracijom.
Stakleno posuđe, npr. Pyrex®	✓	✓	Treba obratiti pažnju ako se koristi fino stakleno posuđe jer ono može da pukne ako se naglo zagreje.
Metal	✗	✓	Ne preporučuje se upotreba metalnog posuđa jer može doći do varničenja koje može izazvati požar.
Plastika/Stiropor npr. posude za brzu hranu	✓	✗	Treba obratiti pažnju jer se neke posude deformišu, tope ili menjaju boju na visokim temperaturama.
Folija	✓	✗	Hranu ne bi trebalo dirati, a folija treba da se probuši kako bi izašla para.
Kese za zamrzivač/pečenje	✓	✗	Moraju biti probušene kako bi izašla para. Proverite da li su kese pogodne za upotrebu u mikrotalasnoj ređni.
Karton - tanjiri, čaše i kuhinjski papir	✓	✗	Nemojte koristiti plastične ili metalne trake jer one mogu da se tope ili zapale usled 'varničenja' metala.
Slamnaste i drvene posude	✓	✗	Koristite ih samo za podgrevanje ili upijanje vlage. Treba obratiti pažnju jer pregrevanje može dovesti do požara.
Reciklirani papir i novinski papir	✗	✓	Uvek pazite na ređni kada koristite ove materijale jer pregrevanje može dovesti do požara. Oni mogu sadržati čestice metala koje mogu izazvati 'varničenje' i dovesti do požara.



UPOZORENJE: prilikom grejanja hrane u plastičnim ili papirnim posudama, obratite pažnju na ređni radi mogućnosti paljenja.



ODRŽAVANJE I ČIŠĆENJE

OPREZ: NEMOJTE KORISTITI KUPOVNA SREDSTVA ZA ČIŠĆENJE RERNI, PAROČISTAČE, ABRAZIVNA, JAKA SREDSTVA, BILO ŠTA ŠTO SADRŽI NATRIJUM-HIDROKSID ILI ŽICE ZA RIBANJE NA BILO KOJEM DELU VAŠE MIKROTALASNE RERNE.

Pre čišćenja, postarajte se da otvor rerne, vrata, viseći deo rerne i dodaci budu kompletno ohlađeni. REDOVNO ČISTITE RERNU I SKLANJAJTE SVE OSTATKE HRANE -

Održavajte rernu čistom jer bi u protivnom moglo doći do oštećenja površine. Ovo može imati štetan uticaj na trajanje uređaja i dovesti do mogućih opasnih situacija.

NAPOMENA: Kada kuvate, kondenzacija može da se pojavi unutar otvora rerne, spoljašnjosti otvora i vrata. Količina kondenzacije će zavisi od temperature površina rerne i sadržaja vlažnosti hrane koja se priprema u mikrotalasnoj pećnici. Postarajte se da kada završite kuvanje bilo koja vlažnost koja se pojavi bude obrisana mekom tkaninom koja upija vlažnost.

Spoljašnjost rerne

Spoljni deo rerne se može lako očistiti blagim sapunom i vodom. Proverite da li je sapun uklonjen vlažnom krpom i osušite površinu mekanim ubrusom.

Kontrolna tabla

Otvorite vrata pre čišćenja da biste deaktivirali kontrolnu tablu. Obratite pažnju prilikom čišćenja kontrolne table. Koristite krpu natopljenu samo vodom, nežno prebrišite tablu dok ne postane čista.

Izbegavajte prevelike količine vode. Nemojte koristiti bilo kakvu vrstu hemijskih ili abrazivnih sredstava za čišćenje.

Unutrašnjost rerne

1. Za čišćenje, obrišite bilo kakve fleke i tragove mekanom krpom ili sunderom nakon svake upotrebe dok je rerna još topla. Za teže mrlje, koristite blagi sapun i obrišite nekoliko puta krpom sve dok se ne uklone svi ostaci. Nakupljene fleke mogu da se pregreju i počnu da dime ili da se zapale, što može izazvati varničenje. Nemojte uklanjati poklopac za prenos talasa.

2. Pripazite da blagi sapun ili voda ne dođu do malih ventila u zidovima, što može dovesti do oštećenja rerne.

3. Nemojte koristiti sredstva u vidu spreja za čišćenje unutrašnjosti rerne.

4. Pravilno zagrevajte svoju rernu pomoću roštilja i bez hrane tokom 20 minuta na roštilju (stranica SR-10).

Preostala hrana ili iscurela masnoća mogu da izazovu dim ili neprijatan miris.

Neka poklopac za prenos talasa bude stalno čist.

Poklopac za prenos talasa je napravljen od lomljivog materijala i treba pažljivo da se čisti (sledite gore navedena uputstva za čišćenje).

NAPOMENA: Prekomerno kvašenje može dovesti do raspadanja poklopca za prenos talasa.

Poklopac za prenos talasa je potrošni deo i bez redovnog čišćenja se mora menjati.

DODACI:

Dodaci poput rotacione ploče, njene podloge i mreže treba da se peru mlakom vodom i sapunom i osuše. Oni su bezbedni za pranje u mašini za pranje posuđa.

Vrata

Da biste uklonili sve tragove prljavštine, redovno čistite obe strane vrata, zaptivke i dodatne delove pomoću mekane krpe. Nemojte koristiti abrazivno sredstvo za čišćenje.

NAPOMENA: Paročistač ne treba da se koristi.

Savet pri čišćenju - Za lakše čišćenje rerne:

Stavite polovinu limuna u činiju, dodajte 300 ml (1/2 pinte) vode i ostavite da se greje 100% na 10 - 12 minuta.

Obrišite rernu pomoću suve mekane krpe.

ZÁRUKA

Vážený zákazníku,

Děkujeme za nákup tohoto produktu.

- Tato záruka je poskytována na území České republiky společností UMC Poland Sp. z o.o. se sídlem na adrese: Ostaszewo 57b, 87-148 Łysomice, společnost je zapsána do obchodního rejstříku národního soudu (KRS) spravovaného okresním soudem v Toruni, 7. obchodním oddělením rejstříku národního soudu pod číslem KRS 0000255768, DIČ (daňové identifikační číslo): 879-24-81-113, REGON (číslo národního obchodního rejstříku): 340166160, základní kapitál PLN 203 000 000 (splaceno v plné výši) („UMC“).
- Toto zařízení bude v záruce po dobu 24 měsíců od data nákupu, které je třeba doložit dokladem o koupi (potvrzení nebo faktury). Datum nákupu musí být uvedeno čitelně, bez výmazů a oprav nebo změn.
- Abyste mohli uplatnit práva vyplývající ze záruky, zákazník musí předložit tuto záruční kartu společně s dokladem o koupi u prodejce, který zařízení prodal.
- Záruka se nevztahuje na škody způsobené vadami, způsobenými nedostatky v napájení, nesprávným vyložením, nedbalostí nebo nesprávným použitím, změnami nebo rozhraním prováděnými neoprávněnými technikou nebo spotřebitelem, chybnou údržbou nebo jinými příčinami, které nelze připsat výrobě poruchy zařízení.
- Záruka se nevztahuje na škody způsobené nesprávným použitím zařízení, zejména v případě použití pro jiné než domácí účely a změny a/ nebo úpravy nezbytné pro země nebo oblasti, pro které nebylo původně navrženo. Tato záruka nebude uplatněna, pokud byl typ výrobku nebo výrobní číslo nebo datum jeho výroby změněn, odstraněn, odstraněn nebo nečitelný.
- Nezodpovídáme za škody způsobené přímo nebo nepřímo lidmi, domácími zvířaty nebo předměty, a to ani z důvodu neadekvátního nebo nevhodného použití, pokud by poškození bylo důsledkem selhání všech pokynů uvedených v příručce, zejména doporučení pro instalaci, používání a údržbu zařízení. Odpovědnost neneseme v případě, že si zákazník provedl opravu sám.
- Záruka nevylučuje, neomezuje ani nepozastavuje práva spotřebitelů vyplývající z ustanovení o záruce na vady prodaného produktu.
- V případě závady má spotřebitel nárok na opravu zařízení. V případě, že oprava není možná, zařízení bude nahrazeno nebo spotřebiteli bude vrácena zaplacená cena.
- Před odesláním reklamace a uplatněním záruky si musí zákazník nejdříve přečíst kapitolu „Odstraňování problémů“ v uživatelské příručce, která byla dodána společně s produktem. Pokud zákazník problém nevyřeší, musí kontaktovat prodejce, který mu produkt prodal a požádat o opravu vadného zařízení.
- Pokud zákazník prohlásí závady za vyloučené ze záruky, servisní středisko si vyhrajuje právo na uhrazení všech nákladů spojených s přepravou („k“ a „od“ zákazníka). Jako základ pro výpočet nákladů bude použita obvyklá tržní cena tohoto typu služeb.
- Společnost UMC vykoná své povinnosti ručitele do 21 dnů ode dne doručení zásilky zákazníkem.

Kontakt

E-mail: service.cz@umc-service.eu

Tel: +420-2-34102191

ZÁRUKA

Vážený zákazník,

ďakujeme Vám za zakúpenie tohto produktu.

- Táto záruka je poskytovaná na území Slovenska spoločnosťou UMC Poland Sp. z o.o. so sídlom na adrese: Ostaszewo 57b, 87-148 Łysomice, zapísanej do registra podnikateľov Národného registra súdov (KRS) vedeného Okresným súdom v meste Toruń, 7. obchodné oddelenie národného registra súdov v KRS č. 0000255768, NIP (daňové identifikačné číslo): 879-24-81-113, REGON (národné číslo obchodného registra): 340166160, základné imanie PLN 203 000 000 (úplne zaplatené) (ďalej len „UMC“).
- Na toto zariadenie bude platná záruka na nasledujúcich 24 mesiacov od dátumu jeho kúpy, čo musí byť doložené dokladom o kúpe (potvrdenie alebo faktúra). Dátum nákupu musí byť uvedený čitateľne, bez vymazania a opravy alebo zmien.
- Aby mohol zákazník uplatniť práva vyplývajúce zo záruky, musí predložiť túto záručnú kartu spolu s dokladom o kúpe u predajcu, ktorý mu zariadenie predal.
- Záruka sa nevzťahuje na škody spôsobené vyššou mocou, spôsobené nedostatkami v napájaní, nesprávnym vyložením, nedbanlivosťou alebo nesprávnym používaním, zmenami alebo rozhraním vykonaným neoprávnenými technikmi alebo spotrebiteľom, nesprávnou údržbou alebo inými príčinami, ktoré nie je možné pripísať výrobe chyby zariadenia.
- Záruka sa nevzťahuje na škody spôsobené nesprávnym používaním zariadenia, najmä v prípade použitia na iné ako domáce účely a zmeny a/alebo úpravy nevyhnutné pre krajiny alebo regióny, pre ktoré nebolo pôvodne navrhnuté. Táto záruka neplatí, ak boli zmenené, vymazané, odstránené alebo nečitateľné typ výrobku, sériové číslo alebo dátum jeho výroby.
- Nie sme zodpovední za škody spôsobené priamo alebo nepriamo osobami, domácimi zvieratami alebo predmetmi, ani za nevhodné použitie alebo zneužitie, ak bola škoda spôsobená v dôsledku nedodržania všetkých pokynov uvedených v príručke, najmä odporúčania pre inštaláciu, používanie a údržbu zariadenia. Nie sme zodpovední v prípade, že zákazník sám vykonal opravu.
- Záruka nevyklučuje, neobmedzuje ani pozastavuje práva spotrebiteľov vyplývajúce z ustanovení o záruke na chyby predanej položky.
- V prípade chyby má spotrebiteľ nárok na opravu zariadenia. V prípade, že oprava nie je možná, zariadenie bude vymenené alebo bude spotrebiteľovi vrátená plná zaplatená cena.
- Pred odoslaním reklamácie a uplatnením záruky si zákazník musí najprv prečítať kapitolu „Riešenie problémov“ v používateľskej príručke výrobu. Ak zákazník problém nedokáže vyriešiť, zákazník by mal kontaktovať predajcu, ktorý mu zariadenie predal, aby požiadal o opravu chybného zariadenia.
- Ak zákazník prehlási chyby, ktoré sú súvisiace so zárukou, servisné centrum si vyhradzuje právo na preplatenie všetkých nákladov spojených s prepravou (k zákazníkom a od zákazníka) zákazníkom. Ako základ pre výpočet nákladov bude použitá obvyklá trhovú cenu pre tento typ služieb.
- Spoločnosť UMC vykoná svoje povinnosti ručiteľa do 21 dní odo dňa doručenia zariadenia zákazníkom.

Kontakt

E-mail: service.sk@umc-service.eu

Tel.: +421 23 33 25 580

GARANCIJA

Dragi kupec,
hvala za nakup tega izdelka.

- Ta garancija velja na območju Slovenije s strani podjetja UMC Poland Sp. z o.o., ki je registrirano na naslovu: Ostaszewo 57b, 87-148 Łysomice, in vnešeno v register podjetij državnega sodnega registra (KRS), ki ga hrani okrožno sodišče v Toruńu, 7. komercialne divizije državnega sodnega registra v KRS št. 0000255768, NIP (davčna številka): 879-24-81-113, REGON (državna registrska številka podjetja): 340166160, osnovni kapital 203.000.000 PLN (v celoti) ("UMC").
- Ta naprava ima garancijo naslednjih 24 mesecev od datuma nakupa, ki ga morate dokazati z dokazilom o nakupu (računom). Datum nakupa mora biti jasno viden brez popravkov, sprememb ali brisanj.
- Za uveljavitev garancijskih pravic mora kupec priložiti garancijsko kartico skupaj z dokazilom o nakupu pri prodajalcu, ki je prodal napravo.
- Garancija ne pokriva škode na podlagi vis maior, ki jo povzročijo izostanki napajanja, nepravilno raztovarjanje, malomarnost ali nepravilna uporaba, spremembe ali priklopi s strani nepooblaščenih tehnikov ali potrošnika, nepravilno vzdrževanje ali drugi vzroki, ki jih ni mogoče pripisati okvaram pri proizvodnji naprave.
- Garancija ne pokriva škode zaradi neustrezne uporabe naprave, zlasti v primeru uporabe in negospodinjске namene in sprememb in/ali adaptacij, potrebnih za države ali regije, za katere ni bila izvorno zasnovana. Ta garancija ne velja, če je bila vrsta izdelka, serijska številka ali datum izdelave spremenjena, izbrisana, odstranjena ali ni vidna.
- Nismo odgovorni za škodo, ki jo posredno ali neposredno povzročijo ljudje, hišni ljubljenci ali predmeti, ali v primeru neprimerne uporabe oz. zlorabe, če je škoda posledica napake vseh navedenih navodil v priročniku, predvsem priporočil za namestitvev, uporabo in vzdrževanje naprave. Če uporabnik sam popravlja napravo, ta ni več naša odgovornost.
- Garancija ne izključuje, omejuje ali ukinja pravic potrošnikov, ki izhajajo iz direktiv za garancijo na okvare prodanega izdelka.
- V primeru okvare lahko potrošnik uveljavi popravilo naprave. Če popravilo ni mogoče, bomo napravo zamenjali ali ceno, plačano zanj, vrnili potrošniku.
- Pred pošiljanjem zahtevka in uveljavljanjem garancije mora potrošnik najprej prebrati poglavje "Odpravljanje težav" v uporabniškem priročniku za izdelek. Če stranka ne more rešiti težave, mora stopiti v stik s prodajalcem, ki ji je prodal napravo, za popravilo okvarjene naprave.
- Če stranka želi uveljaviti zahtevek zaradi okvare, ki ni vključen v garancijo, si servisni center pridržuje pravico do zaračunanja vseh stroškov stranke, povezanih s transportom ("do" in "od" stranke). Kot osnova za izračun stroškov bo uporabljena običajna tržna cena tovrstnih storitev.
- UMC bo opravil storitve izdajatelja garancije v roku 21 dni od datuma dostave naprave s strani stranke.

Kontakt

E-pošta: service.si@umc-service.eu

Tel.: +386-1-8280254

JÓTÁLLÁS

Tisztelt Vásárló!

Köszönjük, hogy megvásárolta ezt a terméket!

- Jelen jótállás Magyarország területén érvényes és az UMC Poland Sp. z o.o. biztosítja (székhelye: Ostaszewo 57b, 87-148 Lysomice, a Toruń-i kerületi cégbíróság (KRS) jegyezte be a KRS Nr. 0000255768 számon, adóazonosító száma (NIP): 879-24-81-113, nemzeti cégnyilvántartási száma (REGON): 340166160, alaptőkéje: 203 000 000 PLN (teljes befizetés)) (a továbbiakban "UMC").
- A jelen készülékre a vásárlás napjától számított 24 hónap időtartamú jótállás vonatkozik, amit a vásárlást igazoló bizonylattal (nyugta vagy számla) kell tudni alátámasztani. A vásárlás időpontjának az igazoló bizonylaton jól olvashatónak kell lennie, törölések, illetve javítások vagy változtatások nélkül kell rajta szerepelnie.
- A jótállásból eredő jogok érvényesítéséhez a vásárlónak át kell adnia a jelen jótállási jegyet a vásárlást igazoló bizonylattal együtt a készüléket értékesítő forgalmazónak.
- A jótállás nem terjed ki a készülék vis maiorból, a tápellátás hibájából, a helytelen kicsomagolásból, a gondatlan vagy a helytelen használatból, arra jogosulatlan szerelő vagy a vásárló által végrehajtott módosításokból, a nem megfelelő karbantartásból, illetve más, nem a hibás gyártásból eredő károokra.
- A jótállás nem terjed ki a készülék helytelen használatából eredő károokra, így különösen a nem háztartási célra történő használatból eredő károokra, illetve az azokból a változtatásokból vagy módosításokból eredő károokra, amelyeket egy olyan országban vagy régióban történő használat miatt hajtottak végre, amelyekre eredetileg a készüléket nem tervezték. A jelen jótállás érvényét veszti, ha a termék típusát, gyártási számát vagy gyártási dátumát megváltoztatják, törlik, eltávolítják vagy olvashatatlanná teszik.
- Kizárjuk a felelősségünket az emberek, háziállatok vagy tárgyak által közvetlenül vagy közvetetten okozott azon károkért, legyenek azok akár a helytelen vagy a visszaélészerű használatból eredőek, amely károkat a használati útmutatóban felsorolt utasítások megsértésével okoztak, így különösen a készülék beüzemelésére, használatára és karbantartására vonatkozó utasítások megsértésével okoztak. Kizárjuk a felelősségünket azokért a károkért, amelyek az ügyfél saját maga által elvégezett javításokból erednek.
- A jótállás nem zárja ki, nem korlátozza és nem függeszti fel a fogyasztó jogait, melyek az értékesített tárgy hibáira vonatkozó jótállásból erednek.
- Hiba esetén a vásárló a készülék kijavítására jogosult. Ha a készülék kijavítása nem lehetséges, a készüléket kicserélik, vagy a kifizetett vételárat visszatérítik a vásárlónak.
- A jótállási igény benyújtása és érvényesítése előtt a vásárlónak el kell olvasnia a termék használati útmutatójában található "Hibaelhárítás" című fejezetet. Ha a vásárló ez alapján nem tudja elhárítani a problémát, akkor fel kell vennie a kapcsolatot a készüléket értékesítő forgalmazóval, és kérnie kell a meghibásodott készülék kijavítását.
- Ha a vásárló a jótállásból kizárt hibák javítását igényli, a szerviz fenntartja magának a jogot, hogy az ügyfélnek kell viselnie (az ügyféltől el és vissza) szállításból eredő minden költséget. Az ilyen típusú szolgáltatásokra vonatkozó szokásos piaci ár fogja jelenti a költségek kiszámításának alapját.
- Az UMC a jótállásból eredő feladatait a készüléknek a vásárlótól való beérkezés napjától számított 21 napon belül teljesíti.

Kapcsolat:

E-mail: service.hu@umc-service.eu

Tel. : +36-1-8480396

GARANȚIE

Stimate client,

Vă mulțumim pentru achiziționarea acestui produs.

- Această garanție este acordată pe teritoriul României de către UMC Poland Sp. z o.o. cu sediul social în: Ostaszewo 57b, 87-148 Łysomice, înregistrată în Registrul Judiciar Național (KRS) de pe lângă tribunalul din Toruń, Divizia a 7-a Comercială a Registrului Judiciar Național, sub nr. KRS 0000255768, cod unic de înregistrare: 879-24-81-113, REGON (Număr în Registrul Național al Comerțului): 340166160, capital social 203.000.000 PLN (integral vărsat) (denumită „UMC”).
- Acest produs beneficiază de garanție pe durata de 24 de luni de la data achiziției. Garanția se acordă în baza dovezilor de achiziție, constând într-un document valabil în scopuri de impozitare (factură sau chitanță), eliberat de distribuitorul autorizat. Data achiziției dispozitivului trebuie menționată în mod lizibil, fără ștersături și corecții pe documentul respectiv.
- Pentru validarea garanției, în caz de corecții tehnice, clientul trebuie să prezinte acest card de garanție împreună cu documentul valabil în scopuri de impozitare, în care se specifică datele de identificare ale produsului. În cazul în care clientul nu transmite aceste documente sau în cazul în care informațiile sunt incomplete sau ilizibile, ne rezervăm dreptul de a nu furniza asistență tehnică gratuită pe durata garanției. Garanția se aplică în cazul componentelor dispozitivelor care prezintă defecte sau deformări de fabricație a materialului, reparate sau înlocuite, în mod gratuit pentru client, excluzând costul apelului local.
- Garanția nu acoperă toate piesele sau componentele care nu au fost deteriorate de către producător pe perioada transportului, deteriorarea cauzată de deficiențe în alimentarea electrică, descărcarea incorectă, neglijența sau utilizarea incorectă, modificările sau interfața executate de către tehnicienii neautorizați sau de către consumator, de întreținerea defectuoasă sau din alte cauze care nu sunt atribuite defectelor de fabricație ale dispozitivului.
- Garanția nu acoperă deteriorările cauzate de utilizarea neadecvată a dispozitivului, în special în cazul utilizării în scopuri necasnice și de modificările și/sau adaptările necesare pentru anumite țări sau regiuni, pentru care produsul nu a fost proiectat inițial. Această garanție nu se aplică în cazul în care tipul produsului sau numărul serial a fost modificat, șters, îndepărtat sau este ilizibil.
- Nu suntem responsabili pentru daunele directe sau indirecte cauzate de oameni, animale de companie sau obiecte și nici pentru utilizarea inadecvată sau abuzivă, în cazul în care deteriorarea a fost consecința nerespectării tuturor instrucțiunilor enumerate în manualul atașat, în special a recomandărilor de instalare, utilizare și întreținere a dispozitivului.

SOLICITAREA DE GARANȚIE SAU PROCEDURA DE REPARARE

1. Înainte de transmiterea unei solicitări și de aplicarea garanției, clientul trebuie mai întâi să citească capitolul „Reparații” din ghidul de utilizare al produsului și să verifice dacă reparațiile se pot efectua pe loc.
2. În cazul în care clientul nu poate rezolva problema, acesta trebuie să încerce să restabilească setările din fabrică (pentru detalii, consultați ghidul de utilizare) sau luați legătura cu linia de reparații a Clientului.
3. În cazul în care problema persistă, clientul poate solicita repararea dispozitivului defect. Se poate solicita formularul RMA (Return Material Approval – aprobarea pentru returnarea de materiale), prin intermediul liniilor directe de service pentru clienți. În mod alternativ, puteți transmite o solicitare pe e-mail. Vă rugăm să luați legătura cu serviciul de clientelă, pentru reprezentarea țării în care a fost achiziționat produsul.

În cazul în care suntem convinși că nu putem furniza o reparație permanentă, vom înlocui produsul respectiv. Pentru completarea corectă a formularului RMA, clientul trebuie să furnizeze următoarele date:

- a) Descrierea produsului și numărul serial
- b) O copie a facturii originale
- c) Descrierea problemei
- d) Adresa de preluare și informații de contact
- e) Vă rugăm să păstrați ambalajul destinatarului pe durata perioadei de garanție, pentru asigurarea siguranței transportului în caz de reparații.
- f) Data și locația achiziției

IMPORTANT! În cazul în care transmiteți formularul RMA prin telefon sau e-mail, vă rugăm să transmiteți întotdeauna copia facturii originale către centrul tehnic adecvat de suport.

4. După diagnosticarea problemelor și deranjamentelor de funcționare, UMC:
 - consideră că solicitarea de garanție este valabilă, dacă este justificată,
 - îi atribuie Clientului numărul de autorizare a materialului returnat (returned material authorization - RMA)
 - adoptă pașii necesari pentru începerea reparațiilor.

Clientul va fi notificat telefonic, prin fax sau pe e-mail în legătură cu numărul lor RMA. În cazul preluării de la client, clientului i se solicită să se asigure că produsul este gata de preluare. Produsul va fi preluat și reparat/inlocuit, cu toate accesoriile în ambalajul său original. În cazul în care clientul nu respectă această procedură de bază necesară la preluarea unităților defecte, atunci clientului i se solicită să plătească toate cheltuielile asociate cu nerespectarea acestei cerințe.

5. Clientul trebuie să dețină numărul RMA și numărul serial și/sau să furnizeze aceste informații ori de câte ori doreșc să ia legătura cu UMC cu ocazia solicitării de garanție. În cazul în care clientul reliefează defecte care sunt excluse din acoperirea de garanție (a se vedea excluderea din garanție), UMC își rezervă dreptul ca toate costurile asociate transportului să fie rambursate de către client. Costul uzual al serviciilor UMC va fi utilizat ca bază de calcul a costurilor.

RO

Garantia se acorda conform legislatiei in vigoare la data cumpararii. Drepturile consumatorului sunt conforme cu OUG 21/1992 republicata si Legea 449/2003 republicata cu toate modificarile ulterioare. Perioada maxima pentru remedierea defectelor in garantie este de 15 zile, conform Legii 449/2004 republicata. Perioada medie de functionare a produsului este de 5 ani.

Vanzator		Semnatura si stampila
Adresa		
Telefon/e-mail		

INTERVENTII IN PERIOADA DE GARANTIE					
Nr. crt	Data intrarii in reparatie	Defect reclamat	Operatiuni efectuate	Data predarii din reparatie	Semnatura de primire
1.					
2.					
3.					

Informații despre linia de servicii clientă:

Centru de service: S.C. CTS- Cardinal Top Systems SRL
Adresa: Str. Ceasornicului, nr. 7, Sector 1, Bucuresti
Hotline: +40-31-2295088
E-mails: service.ro@umc-service.eu
Program service: Luni-Vineri: 9.00-17.30

ГАРАНЦИЯ

Уважаеми потребители,

Благодарим Ви за закупуването на този продукт!

- Настоящата гаранция се предоставя за територията на Република България от UMC Poland Sp. z o.o. с регистрирано седалище на адрес: Ostaszewo 57b, 87-148 Łysomice, вписано в регистъра на предприемачите на Националния съдебен регистър (KRS), воден от Районен съд Торун, 7ма Търговска колегия на Националния регистър на съдилищата, в KRS № 0000255768, NIP (Идентификационен данъчен номер): 879-24-81-113, REGON (номер от Националния търговски регистър): 340166160, с акционерен капитал 203 000 000 полски злоти (платени в пълен размер), наричано за краткост "UMC".
- Гаранционните условия за устройството ще бъдат валидни за следващите 24 месеца, считано от датата на неговото закупуване (която трябва да бъде подкрепена с доказателство за покупка – касова бележка или фактура). Датата на закупуване трябва да бъде посочена четливо, без заличавания, корекции или изменения.
- За да бъдат правата по настоящата гаранция изпълнени, е необходимо купувачът да изпрати тази гаранционна карта, заедно с доказателство за покупката на търговеца, от който е закупено устройството.
- Гаранцията не покрива повреди, възникнали вследствие на непреодолима сила, захравващо напрежение, различно от указаното, неправилно разтоварване, небрежност или неправилна употреба, изменения или модификации, извършени от неупълномощени лица или от потребителя, неправилна поддръжка, както и други причини, различни от некачествена изработка на устройството.
- Гаранцията не покрива повреди, причинени от неправилна употреба, особено що се касае за случаи на използване за небитови цели и извършени изменения и/или модификации с цел адаптиране на устройството за употреба в държави и региони, за които не е предназначено да бъде използвано. Настоящата гаранция се счита за невалидна ако продуктивият тип, серийният номер или датата на производство са променени, изтрити, премахнати или не могат да бъдат прочетени.
- Не носим отговорност за повреди, предизвикани пряко или косвено от хора, домашни любимци или предмети, както и от несъобразена или злонамерена употреба, както и за щети вследствие на неспазване на инструкциите в ръководството, особено тези, касаещи монтажа, употребата и поддръжката на устройството. Не носим отговорност за самостоятелни ремонтни действия, предприети от потребителя.
- Гаранцията не изключва, ограничава или прекратява правата на потребителите, произтичащи от гаранционните разпоредби, касаещи неизправности в продавания артикул.
- При установен дефект, потребителят може да предяви претенция за ремонт на устройството. В случай че такъв не може да бъде извършен, устройството ще бъде заменено, или платената за него цена ще бъде възстановена на купувача.
- Преди предявяване на претенция за прилагане на гаранционни права, потребителят трябва да прочете раздел "Отстраняване на неизправности" в ръководството за експлоатация на продукта. Ако проблемът не може да бъде отстранен на място, потребителят трябва да се свърже с продавача, от който е закупил устройството и да предяви претенция за ремонт.
- В случай че потребителят предяви претенции за отстраняване на неизправности, които не са включени в гаранционните клаузи, сервизният център си запазва правото да изиска възстановяване на всички разходи, свързани с транспортиране ("до" и "от" точката на транспортиране) от потребителя. Като база за изчисляване на разходите ще бъдат използвани обичайните пазарни цени за този вид услуги.
- UMC ще изпълнява задълженията си на гарант в рамките на 21 дни от датата на доставяне на устройството от потребителя.

Дани за връзка

Електронен адрес: service.bg@umc-service.eu

Телефонен номер: +359-2-4486344

JAMSTVO

Poštovani,

zahvaljujemo na kupnji ovog proizvoda.

- Ovo jamstvo dodjeljuje se na teritoriju Hrvatske od strane tvrtke UMC Poland Sp. z o.o., sa sjedištem na adresi: Ostaszewo 57b, 87-148 Lysosmice, unesene u registar poduzetnika Nacionalnog sudskog registra (KRS), koji održava Okružni sud u Toruńu, 7. komercijalni odjel Nacionalnog sudskog registra, KRS br. 0000255768, NIP (porezni identifikacijski broj): 879-24-81-113, REGON (nacionalni registarski broj tvrtke): 340166160, dionički kapital PLN 203.000.000 (uplaćen u potpunosti) ("UMC").
- TV aparati će biti pod jamstvom sljedećih 36 mjeseci od datuma kupnje, a Audio uređaji i Mali Kućanski Aparati će biti pod jamstvom sljedeća 24 mjeseca od datuma kupnje, a jamstvo se potražuje uz dokaz o kupnji (račun ili faktura). Datum kupnje mora biti čitljivo naznačen, bez brisanja, ispravaka ili promjena.
- Da bi potraživao jamstvena prava, kupac mora dobavljaju od kojeg je kupio uređaj predočiti ovaj jamstveni list s dokazom o kupnji.
- Jamstvo ne pokriva oštećenja nastala uslijed djelovanja tzv. više sile, neispravnosti napajanja, nepropisnog transporta, nemara ili nepravilne upotrebe, izmjena od strane neovlaštenih tehničara ili samog potrošača, pogrešnog održavanja ili drugih uzroka koji se ne mogu pripisati proizvodnim defektima uređaja.
- Jamstvo ne pokriva oštećenja uređaja uzrokovana nepravilnom upotrebom uređaja, osobito u slučaju izmjena i/ili prilagodbi potrebnih za države ili regije izvan onih za koje je izvorno predviđen. Jamstvo se ne primjenjuje ako su vrsta proizvoda, serijski broj ili datum proizvodnje izmijenjeni, izbrisani, uklonjeni ili nečitljivi.
- Nismo odgovorni za oštećenja koja izravno ili nezravno uzrokuju ljudi, životinje ili predmeti, kao ni za neprikladnu ili nepažljivu upotrebu, ako je oštećenje posljedica nepoštivanja svih uputa navedenih u priručniku, osobito preporuka za instalaciju, upotrebu i održavanje uređaja. Nismo odgovorni ako kupac pokuša sam obavljati popravke.
- Jamstvo ne isključuje, ne ograničava i ne obustavlja prava kupca koja proizlaze iz odredbi jamstva vezano uz neispravnosti prodanog proizvoda.
- U slučaju neispravnosti, kupac ima pravo na popravak uređaja. Ako popravak nije moguć, uređaj će biti zamijenjen ili će kupcu biti vraćen novac u iznosu koji je platio.
- Prije potraživanja i primjene jamstva, kupac mora pročitati poglavlje "Otklanjanje poteškoća" u priručniku proizvoda. Ako kupac ne može otkloniti poteškoću, treba se obratiti dobavljaču od kojeg je kupio uređaj te zatražiti popravak neispravnog uređaja.
- Ako kupac potražuje jamstvo vezano uz neispravnosti koje jamstvom nisu obuhvaćene, servis zadržava pravo da kupcu naplati sve troškove povezane sa transportom ("od" kupca i "prema" kupcu"). Kao osnova za izračune troškova upotrijebit će se tržišna cijena za ovu vrstu usluga.
- UMC će izvršiti svoje dužnosti kao jamca u roku od 21 dan od datuma isporuke uređaja kupcu.

Kontakt

E-adresa: service.hr@umc-service.eu

Tel.: +385-1-7757129

Internetska stranica podrške: www.sharpconsumer.eu

Servis u Republici Hrvatskoj:

TV MIND

Ulica A.T. Mimare 30

10090 Zagreb

tel: 01/3735-684

E mail: tdrago@net.amis.hr

GARANCIJA

Poštovani kupče,

Zahvaljujemo vam se na kupovini ovog proizvoda.

- Ovu garanciju daje UMC Poland Sp. z.o.o za teritoriju Srbije sa svojim registrovanim sedištem u: Ostaszewo 57b, 87-148 Łysomice, a koji je unet u registar preduzetnika Nacionalnog sudskog registra (KRS) koji vodi Okružni sud u Torunu, 7. komercijalni ogranak Nacionalnog sudskog registra, pri KRS br. 0000255768, NIP (identifikacioni poreski broj): 879-24-81-113, REGON (Broj za Nacionalni registar poslovanja): 340166160, zajednički kapital 203.000.000 PLN (u potpunosti isplaćen) („UMC“).
- TV aparati će biti pod garancijom sledeća 36 meseca od datuma kupovine, a Audio uređaji i Mali Kućanski Aparati će biti pod garancijom sledeća 24 meseca od datuma kupovine, što treba da se potvrdi dokazom o kupovini (račun ili faktura). Datum kupovine mora da bude jasno naveden, bez izbrisanih delova, ispravki ili promena.
- Kako bi se prava iz garancije primenila, kupac treba da pokaže ovo garantno pismo zajedno sa dokazom o kupovini od prodavca koji je prodao uređaj.
- Garancija ne pokriva štetu do koje je došlo usled više sile, štetu izazvanu nestankom dovoda napajanja, nepravilnim prestankom učitavanja, nepažnjom ili nepravilnim korišćenjem, izmenama na interfejsu koje su izvršili neovlašćeni serviseri ili kupac, pogrešnim održavanjem ili drugim razlozima koji nisu u vezi sa proizvodnim defektima uređaja.
- Garancija ne pokriva štetu nastalu usled nepravilnog rukovanja uređajem, naročito u slučaju primena van doma i izmena i/ili prerada neophodnih za zemlje ili regione za koje nije dizajniran. Ova garancija ne važi ako je tip proizvoda ili serijski broj ili datum proizvodnje izmenjen, izbrisan, uklonjen ili nejasan.
- Nismo odgovorni za štetu koju su direktno ili indirektno izazvali ljudi, kućni ljubimci ili objekti, niti za neodgovarajuće ili grubo korišćenje, ako je šteta nastala usled nepoštovanja svih uputstava navedenih u uputstvu, naročito preporuka za instalaciju, korišćenje i održavanje uređaja. Nismo odgovorni u slučaju da je kupac rešio sam da popravi uređaj.
- Garancija ne isključuje, ne ograničava niti suspenduje prava kupca do kojih dolazi iz navoda garancije za štete prodatog proizvoda.
- U slučaju defekta, kupac ima pravo da traži opravku uređaja. U slučaju da opravka nije moguća, uređaj će biti zamenjen ili će se iznos koji je plaćen vratiti kupcu.
- Pre nego što podnese zahtev i primeni garanciju kupac mora prvo da pročita poglavlje „Rešavanje problema“ u korisničkom uputstvu proizvoda. Ako kupac ne može da reši problem, treba da kontaktira prodavca koji mu je prodao uređaj kako bi zatražio popravku defektnog uređaja.
- Ako kupac zatraži opravku defekata koji nisu uključeni u garanciju, uslužni centar zadržava pravo da sve troškove u vezi transporta („do“ i „od“ kupca) naplati kupcu. Uobičajena tržišna cena za ovaj tip usluge će se koristiti kao osnova za izračunavanje troškova.
- UMC će izvršiti svoje obaveze davaoca garancije u roku od 21 dana od datuma dostave uređaja od strane kupca.

Kontakt

E-pošta: service.rs@umc-service.eu

Tel.: +381-11-3216853

Servis u Republici Srbiji:

Nepo System

Batajnički drum br. 1

11080 Beograd - Zemun

Telefon: +381 62 800 13 09

Web: www.neposys.com Info: info@nepo.rs



UMC Poland Sp. z o.o.
Ostaszewo 57B, 87-148 Lysomice, Poland

SHARP CORPORATION
1 Takumi-cho, Sakai-ku
Sakai City, Osaka
590-8522, Japan

SDA/MAN/0069

www.sharpconsumer.eu

SHARP