



NOVUS[®] J-150



Intertek



| | | |
|-----------|---|----|
| de | Originalbetriebsanleitung | 4 |
| en | Translation of the original operating instructions..... | 7 |
| fr | Traduction de la version originale du mode d'emploi | 10 |
| nl | Vertaling van de originele handleiding | 13 |
| it | Traduzione delle istruzioni per l'uso originali | 16 |
| es | Traducción de las instrucciones originales para el servicio | 19 |
| pt | Tradução do manual de instruções original | 22 |
| sv | Översättning av original driftsanvisningen..... | 25 |
| da | Oversættelse af original brugsanvisning | 28 |
| fi | Alkuperäisen käyttöohjeen käännös..... | 31 |
| no | Oversettelse av original bruksanvisning | 34 |
| el | Μετάφραση του πρωτοτύπου οδηγιών λειτουργίας..... | 37 |
| tr | Orijinal kullanım kılavuzunun tercümesi..... | 40 |
| pl | Tłumaczenie oryginalnej instrukcji obsługi..... | 43 |
| sk | Preklad originálneho návodu na obsluhu | 46 |
| cs | Překlad originálního návodu k obsluze..... | 49 |
| hu | Az eredeti Kezelési Utasítás fordítása..... | 52 |
| ro | Traducere a instrucțiunilor de utilizare originale..... | 55 |
| sl | Prevod originalnih navodil za uporabo | 58 |
| hr | Prijevod originalnih uputa za uporabu | 61 |
| et | Originaalkasutusjuhendi tõlge | 64 |
| lt | Originalios naudojimo instrukcijos vertimas | 67 |
| lv | Originālās lietošanas instrukcijas tulkojums | 70 |
| ru | Перевод оригинального руководства по эксплуатации | 73 |
| uk | Переклад оригінального керівництва з експлуатації | 76 |
| bg | Превод на оригиналното ръководство за експлоатация..... | 79 |
| zh | 原运行说明的翻译 | 82 |

de Originalbetriebsanleitung



Lesen Sie alle Sicherheitshinweise und Anweisungen.

Versäumen Sie bei der Einhaltung der Sicherheitshinweise und Anweisungen können elektrischen Schlag, Brand und/oder schwere Verletzungen verursachen und Folgen haben. **Diese Bedienungsanleitung ist zum späteren Gebrauch aufzubewahren.**

1.2 Sicherheits- und Warnhinweise

Dieses Gerät ist nach den geltenden Regeln der Technik gebaut und geprüft. Es hat das Werk in sicherheitstechnisch einwandfreiem Zustand verlassen. Um diesen Zustand zu erhalten und einen gefahrlosen Betrieb sicherzustellen, sind vom Anwender die Hinweise und Warnvermerke zu beachten, die in der Bedienungsanleitung enthalten sind.

Inhaltsverzeichnis

- 1. Allgemeines 4**
 - 1.1 Bestimmungsgemäße Verwendung 4
 - 1.2 Sicherheits- und Warnhinweise 4
 - 1.3 Piktogrammlegende 5
 - 1.4 Technische Daten 6
 - 1.5 Lieferumfang 85
- 2. Normalbetrieb 85**
 - 2.1 Magazin öffnen 85
 - 2.2 Heftmittel einlegen 86
 - 2.3 Schlagkraftregulierung 86
 - 2.4 Parallelanschlag 86
 - 2.5 Entsichern, Schuss auslösen 87
- 3. Wartung/Störungsbeseitigung 88**
 - 3.1 Störung beseitigen 88

- Dieses Gerät ist nicht für den industriellen Einsatz gedacht.
- Das Gerät ist kein Spielzeug und ist vor dem Zugriff von Kindern zu sichern.
- Vor jeder Inbetriebnahme das Gerät auf korrekten Zustand überprüfen.
- Wenn anzunehmen ist, dass ein gefahrloser Betrieb nicht mehr möglich ist, so ist das Gerät außer Betrieb zu setzen und gegen unabsichtlichen Gebrauch zu sichern.
- Nicht am Kabel ziehen oder zum Tragen des Geräts verwenden. Mit einem beschädigten Netzkabel darf das Gerät nicht betrieben werden.
- Manipulationen, wie das Entfernen oder Blockieren von Teilen am Gerät, sind nicht zulässig und führen zum Verlust der Garantie.
- Vor dem Einschalten ist sicherzustellen, dass die Energiequelle die zulässigen Werte, entsprechend den technischen Daten, nicht überschreitet.
- Richten Sie das Gerät nicht auf sich, andere Personen oder Tiere.
- Verarbeiten Sie nur Original NOVUS Heftmittel.
- Verletzungsgefahr an Spitzen und Kanten von Heftmitteln, die in das Magazin eingelegt werden, die nicht komplett eingetrieben wurden oder nach einer Störung im Magazin klemmen.

1.1 Bestimmungsgemäße Verwendung

Dieses Gerät wird zum Befestigen von Karton, Isoliermaterial, Textilien, Folien, Leder, Holz und ähnlichen nicht spröden Materialien auf Holz- oder holzähnlichen Oberflächen eingesetzt. Auf eine geeignete Werkstückgröße ist zu achten.

Das Gerät darf nur für den vom Hersteller vorgesehenen Zweck verwendet werden.

- Beim Einfachschlagen mit 20 Schuss/Min. muss das Gerät nach 30 Minuten bzw. bei Mehrfachschlagen nach 4 Min. abkühlen, da es nur für den Kurzbetrieb ausgelegt ist.
- Vor Feuchtigkeit und Nässe schützen.
- Ziehen Sie den Stecker nach der Arbeit. Lassen Sie das Gerät nicht unbeaufsichtigt, wenn es an die Stromversorgung angeschlossen ist.
- Das Gerät ist bei Bedarf mit einem weichen Pinsel zu reinigen.
- Nach je ca. 1000 Schuss ist der Klammerraustritt mit einem Tropfen dünnflüssigen Öls zu schmieren.
- Ein Öffnen des Gerätes ist nur durch geschultes Servicepersonal zulässig.

1.3 Piktogrammlegende



Benutzerinformation/
Sicherheitshinweise lesen



Wartungshinweise /
Störungsbeseitigung



ACHTUNG

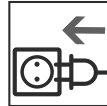

Gerät an Stromzufuhr
anschliessen



Gerät von der Stromzufuhr
trennen



Übereinstimmung mit
den jeweils maßgeblichen
EU-Sicherheitsrichtlinien



Augen- und Gehörschutz
benutzen



Intertek bescheinigt, dass das
Produkt dem Geräte- und Pro-
duktsicherheitsgesetz entspricht.



Wichtige Information



Schutzklasse II (Doppelisolierung,
es wird kein geerdeter Stecker
benötigt.)

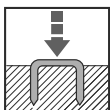

Normalbetrieb



Nicht im Hausmüll entsorgen.



1.4 Technische Daten

- **Netzspannung/Frequenz:**
230V / 50Hz
- **Netzabsicherung:**
min. 10 A mittelträge; max. 16 A mittelträge
- **Elektrische Zuleitung:**
Kabel 3,0 m lang, 2-adrig (2 x 1 mm²)
031-0362 Stecker CEE 7/17, Steckdose Typ EF
- **Elektrische Verlängerung:**
max. 10 m mit 1,5 mm² Adernquerschnitt
- **Impulsfolge:**
max. 20 Schuss/Min, S2 30 Min
- **Elektrischer Impulsgeber:**
funkentstört
- **Temperaturbereich:**
-10°C bis 40°C
- **Abmessung:**
171 mm hoch, 196 mm lang, 59 mm breit
- **Gewicht:**
1140 g
- **Geräuschemission:**
ermittelt entsprechend EN 60745-1
A-bewerteter Schalldruckpegel $L_{pA} = 81$ dB(A);
Unsicherheit $K_{pA} = 3$ dB(A)
A-bewerteter Schallleistungspegel
 $L_{WA} = 92$ dB(A); Unsicherheit $K_{WA} = 3$ dB(A)

- **Vibration:**
Schwingungsgesamtwert ermittelt entsprechend EN 60745-1 Schwingungsemissionswert
 $a_h = 3,3$ m/s²; Unsicherheit $K = 1,5$ m/s²
- Der angegebene Schwingungsemissionswert und der angegebene Geräuschemissionswert sind nach einem genormten Prüfverfahren gemessen worden und können zum Vergleich eines Elektrowerkzeugs mit einem anderen verwendet werden.
- Der angegebene Schwingungsemissionswert und der angegebene Geräuschemissionswert können auch zu einer vorläufigen Einschätzung der Belastung verwendet werden.

Warnung:

- Die Schwingungs- und Geräuschemissionen können während der tatsächlichen Benutzung des Elektrowerkzeugs von den Angabewerten abweichen, abhängig von der Art und Weise, in der das Elektrowerkzeug verwendet wird, insbesondere, welche Art von Werkstück bearbeitet wird.
- Legen Sie zusätzliche Sicherheitsmaßnahmen zum Schutz des Bedieners fest, die auf einer Abschätzung der Schwingungsbelastung während der tatsächlichen Nutzungsbedingungen beruhen (berücksichtigen Sie alle Anteile des Betriebszyklus, beispielsweise Zeiten, in denen das Elektrowerkzeug abgeschaltet ist, und solche, in denen es zwar eingeschaltet ist, aber ohne Belastung läuft).



Gehörschutz tragen!

Technische Änderungen und Verbesserungen, die dem Fortschritt unserer Geräte dienen, behalten wir uns vor.



en

Translation of the original operating instructions



Ensure you read all of the instructions on safety and proper use

Failure to observe these instructions on safety and proper use could lead to electric shocks, fires and/or serious injury.

These operating instructions must be kept for later use.

Table of Contents

| | |
|--|-----------|
| 1. General information | 7 |
| 1.2 Intended use | 7 |
| 1.3 Safety instructions and warnings | 7 |
| 1.4 Key to pictograms | 8 |
| 1.5 Technical data | 9 |
| 1.6 Scope of supply | 85 |
| 2. Standard operation | 85 |
| 2.1 Opening magazine | 85 |
| 2.2 Inserting fasteners | 86 |
| 2.3 Adjusting impact power | 86 |
| 2.4 Parallel guide | 86 |
| 2.5 Releasing the trigger, firing a shot | 87 |
| 3. Maintenance/troubleshooting | 88 |
| 3.1 Troubleshooting | 88 |

1.1 Intended use

This device is used to attach cardboard, insulating material, textiles, films, leather, wood and other similar non-brittle materials to wooden or wood-like surfaces. Please take care to ensure the workpiece is of a suitable size.

The device must only be used for the purpose intended by the manufacturer.

1.2 Safety instructions and warnings

This device has been constructed and tested in accordance with all currently applicable technical regulations. It left the factory in perfect condition in terms of safety and reliability. To keep it in such a condition and to ensure risk-free operation, the user must observe the instructions and warnings given in the operating instructions.

- The device is not suitable for industrial use.
- The device is not a toy and must be kept away from children at all times.
- Check the device to ensure that it is in good condition any time before being put into operation.
- If it must be assumed that safe operation is no longer possible, take the unit out of operation and secure it against accidental use.
- Do not pull on the cable or use the cable to carry the device. Do not use the device if the power cable is damaged.
- Manipulation such as the removal or blockage of parts on the device is impermissible and will void the guarantee.
- Before switching on, ensure that the power source does not exceed the permissible values specified in the technical data.
- Do not point the device at yourself, other persons or animals.
- Use only original NOVUS fasteners.
- There is a risk of injury from the tips and edges of fasteners placed in the magazine, not fully driven in or jamming following a magazine fault.
- The device is only designed for short-term use. The device must therefore be allowed to cool down every 30 minutes when fired at a rate of 20 shots/min. in single-stroke mode.
- Protect against moisture and wetness.

- Unplug the device once you have finished working. Do not leave the device unattended while it is connected to the power supply.
- The device should be cleaned with a soft brush if necessary.

- Lubricate the staple outlet with a drop of light oil after approximately every 1000 shots.
- Only trained service personnel may open the device.

1.3 Key to pictograms



Read user information/ safety precautions



Maintenance instructions/ troubleshooting



IMPORTANT!

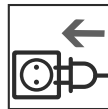

Connect device to the power supply

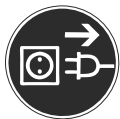

Disconnect device from the power supply



Compliance with the relevant EU safety directives



Use eye and ear protection



Intertek certifies that the product complies with the relevant device and product safety legislation
Intertek certifies that the product complies with the relevant device and product safety legislation



Important information



Protection class II (double insulation, no earthed plug required)

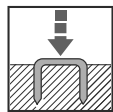

Standard operation



Do not dispose of as household waste.





1.4 Technical data

- **Mains voltage/frequency:**
230V / 50Hz
- **Mains power fuse protection:**
10 A medium time-lag min.;
16 A medium time-lag max.
- **Power cord:**
Cable 3.0 m long, 2-core (2 x 1 mm²)
031-0362 plug CEE 7/17, power socket type EF
- **Extension lead:**
max. 10 m with core cross-section of 1.5 mm²
- **Pulse repetition rate:**
max. 20 shots/min, S2 30 min
- **Electrical pulse generator:**
radio-interference-suppressed
- **Temperature range:**
-10°C to 40°C
- **Dimensions:**
171 mm high, 196 mm long, 59 mm wide
- **Weight:**
1140 g
- **Noise emission:**
measured in accordance with EN 60745-1
A-weighted sound pressure level
 $L_{pA} = 81 \text{ dB(A)}$; uncertainty $K_{pA} = 3 \text{ dB(A)}$
A-weighted sound power level
 $L_{WA} = 92 \text{ dB(A)}$; uncertainty $K_{WA} = 3 \text{ dB(A)}$
- **Vibration:**
Total vibration value measured
in accordance with EN 60745-1
Vibration emission value $a_h = 3.3 \text{ m/s}^2$;
uncertainty $K = 1.5 \text{ m/s}^2$
- The total vibration value stated and the noise emission level stated were measured on the basis of a standardised testing method and can be used for comparing one power tool with another.
- The total vibration value stated and the noise emission level stated can also be used for making a preliminary estimate of load.

Warning:

- While actually using the power tool, vibration and noise emissions may vary from the values stated depending on the way in which the power tool is used, in particular the type of workpiece it is being used for.
- To protect the operator, define additional safety measures based on an estimate of vibration load under actual operating conditions (taking into account all parts of the operating cycle, such as cycles in which the power tool is switched off, and cycles in which it is switched on but not operating under load).



Wear ear protection!

fr

Traduction du mode d'emploi original

1.2

Consignes de sécurité et mise en garde



Lire toutes les consignes de sécurité et les instructions.

Le non-respect des consignes de sécurité et des instructions peut provoquer une décharge électrique, un incendie et/ou des blessures graves et avoir des conséquences.

Ce mode d'emploi doit être conservé pour une utilisation ultérieure.

Cet appareil a été produit et contrôlé conformément aux règles techniques en vigueur. Il a quitté l'usine dans un parfait état technique garantissant sa sécurité d'utilisation. Pour le maintenir dans cet état et garantir une utilisation sans danger, l'utilisateur doit respecter l'ensemble des consignes et avertissements contenus dans le mode d'emploi.

Sommaire

- 1. Général 10**
 - 1.1 Utilisation conforme 10
 - 1.2 Consignes de sécurité et mise en garde .. 10
 - 1.3 Légende des pictogrammes 11
 - 1.4 Caractéristiques techniques 12
 - 1.5 Contenu de la livraison 85
- 2. Fonctionnement normal 85**
 - 2.1 Ouvrir le magasin 85
 - 2.2 Insérer les agrafes 86
 - 2.3 Réglage de la puissance de frappe 86
 - 2.4 Frappe parallèle 86
 - 2.5 Déverrouiller, déclencher 87
- 3. Maintenance/dépannage 88**
 - 3.1 Élimination des défauts 88

- L'appareil ne convient pas pour une utilisation industrielle.
- L'appareil n'est pas un jouet et doit être rangé hors de portée des enfants.
- Vérifier que l'appareil est en bon état avant toute mise en service.
- Si l'on peut supposer qu'une utilisation sans danger n'est plus possible, l'appareil doit être mis hors service et protégé contre toute utilisation involontaire.
- Ne pas tirer sur le câble ou l'utiliser pour porter l'appareil. L'appareil ne doit pas être utilisé avec un câble d'alimentation endommagé.
- Les manipulations, comme le retrait ou le blocage de pièces sur l'appareil, ne sont pas autorisées et entraînent l'annulation de la garantie.
- Avant l'allumage, il faut s'assurer que la source d'énergie ne dépasse pas les valeurs autorisées, conformément aux caractéristiques techniques.
- Ne dirigez pas l'appareil vers vous, d'autres personnes ou des animaux.
- N'utilisez que des agrafes NOVUS d'origine.
- Risque de blessure au niveau des pointes et des bords des agrafes insérées dans le magasin, qui n'ont pas été complètement enfoncées ou qui se sont coincées dans le magasin après un dysfonctionnement.

1.1 Utilisation conforme

Cet appareil est utilisé pour fixer du carton, des matériaux isolants, des textiles, des films, du cuir, du bois et des matériaux similaires non fragiles sur des surfaces en bois ou similaires. Il faut veiller à ce que la taille de la pièce soit adaptée.

L'appareil ne doit être utilisé que pour l'usage prévu par le fabricant.



- En cas de frappe simple à 20 coups/min, l'appareil doit refroidir après 30 minutes, car il n'est conçu que pour un fonctionnement de courte durée.
- Protéger de l'humidité et de l'eau.
- Débranchez la prise après le travail. Ne laissez pas l'appareil sans surveillance lorsqu'il est branché sur l'alimentation électrique.
- En cas de besoin, nettoyer l'appareil à l'aide d'un pinceau doux.
- Tous les 1000 tirs environ, la sortie de l'agrafe doit être lubrifiée avec une goutte d'huile fluide.
- Seul le personnel de maintenance spécialement formé est autorisé à ouvrir l'appareil.

1.3 Légende des pictogrammes



Lire les informations pour l'utilisateur/les consignes de sécurité



Consignes de maintenance/
Dépannage



ATTENTION

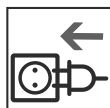

Brancher l'appareil sur le secteur



Séparer l'appareil de l'alimentation électrique



Conformité avec les directives de sécurité de l'UE en vigueur



Utiliser des protections oculaires et auditives



Intertek certifie que le produit est conforme à la loi sur la sécurité des appareils et des produits.



Information importante



Classe de protection II (double isolation, aucune prise reliée à la terre n'est nécessaire.)

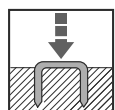

Fonctionnement normal



Ne pas éliminer avec les ordures ménagères.



1.4 Caractéristiques techniques

- **Tension de réseau / Fréquence :**
220 V / 50 Hz
- **Protection du réseau :**
min. 10 A rendements moyens ;
max. 16 A rendements moyens
- **Alimentation électrique :**
Câble 3,0 m long, - conducteur (2 x 1 mm²)
031-0362 Prise CEE 7/17, prise type EF
- **Rallonge électrique :**
max. 10 m avec 1,5 mm² section de fil
- **Séquence d'impulsions :**
20 Coup/Min max,
S2 30 Min
- **Générateur d'impulsions électriques :**
antiparasitage
- **Plage de température :**
-10°C à 40°C
- **Dimension :**
171 mm hauteur, 196 mm longueur,
59 mm large
- **Poids :**
1140 g
- **Émission sonore :**
déterminé selon EN 60745-1
Niveau de pression acoustique pondéré A
LpA = 81 dB(A) ; Insécurité KpA = 3 dB(A) ;
Niveau de puissance acoustique pondéré A
LWA = 92 dB(A) ; Insécurité KWA = 3 dB(A)

- **Vibration :**
Valeur totale de vibration déterminée selon
EN 60745-1
Valeur d'émission de vibrations ah = 3,3 m/s² ;
incertitude K = 1,5 m/s²
- La valeur d'émission des vibrations et la valeur d'émission sonore indiquées ont été mesurées selon une méthode d'essai normalisée et peuvent être utilisées pour comparer un outil électrique à un autre.
- La valeur d'émission des vibrations et la valeur d'émission sonore indiquées peuvent également être utilisées pour une évaluation préliminaire de la charge.

Avertissement :

- Les émissions de vibrations et sonores peuvent différer des valeurs indiquées lors de l'utilisation effective de l'outil électrique, en fonction de la manière dont l'outil électrique est utilisé, notamment du type de pièce usinée.
- Définissez des mesures de sécurité supplémentaires pour la protection de l'opérateur, basées sur une estimation de l'exposition aux vibrations pendant les conditions d'utilisation réelles (prenez en compte toutes les parties du cycle de fonctionnement, par exemple les périodes pendant lesquelles l'outil électrique est éteint et celles pendant lesquelles il est allumé mais fonctionne sans charge).



Portez une protection auditive !

Sous réserve de modifications techniques et d'améliorations au service du progrès de nos appareils.



nl

Vertaling van de originele handleiding



Lees alle veiligheidsaanwijzingen en instructies.

Het niet opvolgen van de veiligheidsaanwijzingen en instructies kan leiden tot elektrische schokken, brand en/of ernstig letsel. **Deze handleiding moet voor later gebruik worden bewaard.**

Inhoudsopgave

| | |
|--|-----------|
| 1. Algemeen | 13 |
| 1.1 Bedoeld gebruik | 13 |
| 1.2 Veiligheids- en waarschuwingaanwijzingen | 13 |
| 1.3 Legende van pictogrammen | 14 |
| 1.4 Technische gegevens | 15 |
| 1.5 Leveringsomvang | 85 |
| 2. Normale werking | 85 |
| 2.1 Magazijn openen | 85 |
| 2.2 Hechtmiddelen plaatsen | 86 |
| 2.3 Regeling slagkracht | 86 |
| 2.4 Parallele aanslag | 86 |
| 2.5 Ontkoppelen, nieten | 87 |
| 3. Onderhoud/probleemoplossing | 88 |
| 3.1 Storing verhelpen | 88 |

1.1 Bedoeld gebruik

Dit apparaat wordt gebruikt voor het bevestigen van karton, isolatiemateriaal, textiel, folie, leer, hout en soortgelijke niet-brosse materialen op hout of houtachtige oppervlakken. Let op de geschikte grootte van het werkstuk.

Het apparaat mag alleen voor het door de fabrikant beoogde doel worden gebruikt.

1.2 Veiligheids- en waarschuwingaanwijzingen

Dit apparaat is gebouwd en getest in overeenstemming met de geldende regels van de techniek. Het apparaat heeft de fabriek in perfecte veiligheidstechnische toestand verlaten. Om deze toestand te behouden en een veilige werking te garanderen, moet de gebruiker de aanwijzingen en waarschuwingen in de handleiding in acht nemen.

- Dit apparaat is niet bedoeld voor industrieel gebruik.
- Het apparaat is geen speelgoed en moet buiten het bereik van kinderen worden bewaard.
- Controleer voor elk gebruik de correcte toestand van het apparaat.
- Wanneer ervan wordt uitgegaan dat het apparaat niet meer veilig kan worden bediend, moet het apparaat worden uitgeschakeld en tegen onbedoeld gebruik worden beveiligd.
- Trek niet aan de kabel en gebruik deze niet om het apparaat te dragen. Het apparaat mag niet worden gebruikt met een beschadigd netkabel.
- Manipulaties, zoals het verwijderen of blokkeren van onderdelen van het apparaat, zijn niet toegestaan en doen de garantie vervallen.
- Controleer vóór het inschakelen of de stroomvoorziening overeenkomt met de toegestane waarden aan de hand van de technische gegevens.
- Richt het apparaat niet op uzelf, andere personen of dieren.
- Gebruik alleen originele NOVUS bevestigingsmiddelen.
- Gevaar voor letsel door de punten en randen van in het magazijn geplaatste bevestigingsmiddelen die niet volledig zijn ingeschoten of die na een storing in het magazijn zijn blijven steken.



- Bij het schieten van 20 nieten/minuut moet het apparaat na 30 minuten afkoelen. Het apparaat is alleen voor kortstondig gebruik ontworpen.
- Bescherm het apparaat tegen vocht en water.
- Trek na het werk de stekker uit het stopcontact. Laat een op de elektriciteitsnet aangesloten apparaat nooit onbeheerd achter.
- Reinig het apparaat indien nodig met een zachte borstel.
- Smeer de uitgang van de nietjes om de 1000 schoten met een druppel dunne olie.
- Het apparaat mag alleen worden geopend door opgeleid servicepersoneel.

1.3 Legende van pictogrammen



Lees de gebruikersinformatie/veiligheidsinstructies



WAARSCHUWING



Apparaat loskoppelen van de stroomvoorziening



Oog- en gehoorbescherming gebruiken



Belangrijke informatie

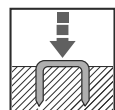

Normale werking



Onderhoudsaanwijzingen/storingen verhelpen

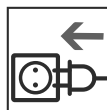

Apparaat op de stroomvoorziening aansluiten



Overeenstemming met alle relevante Europese veiligheidsrichtlijnen



Intertek verklaart dat het product voldoet aan de wet inzake apparaatveiligheid en productveiligheid.



Beschermingsklasse II (dubbele isolatie, er is geen geaarde stekker nodig.)



Niet bij het huisvuil doen.

1.4 Technische gegevens

- **Netspanning/frequentie:**
230V / 50Hz
- **Stroomzekerings:**
min: 10 A middeltraag;
max. 16 A middeltraag
- **Elektrische stroomtoevoer:**
Kabel 3,0 lang, 2-aderig (2 x 1 mm²)
031-0362 stekker CEE 7/17, stopcontact type EF
- **Elektrische verlenging:**
max. 10 m met 1,5 mm² aderdiameter
- **Impulsreeks:**
max. 20 nieten/min, S2 30 min
- **Elektrische impulsgever:**
onderdrukt
- **Temperatuurbereik:**
-10°C tot 40°C
- **Afmetingen:**
171 mm hoog, 196 mm lang, 59 mm breed
- **Gewicht:**
1140 g
- **Geluidsemissie:**
berekend volgens EN 60745-1
A-gewogen geluidsdrukniveau $L_{pA} = 81$ dB(A);
mogelijke afwijking $K_{pA} = 3$ dB(A)
A-gewogen geluidsvermogeniveau
 $L_{WA} = 92$ dB(A);
mogelijke afwijking $K_{wa} = 3$ dB(A)
- **Trilling:**
totale trilwaarde berekend volgens EN 60745-1
trillingsemissiewaarde $a_h = 3,3$ m/s²;
mogelijke afwijking $K = 1,5$ m/s²
- De opgegeven trillingsemissiewaarde en de opgegeven geluidsemissiewaarde werden in een gestandaardiseerde testprocedure gemeten en kunnen worden gebruikt voor de onderlinge vergelijking van elektrisch gereedschap.
- De opgegeven trillingsemissiewaarde en de opgegeven geluidsemissiewaarde kunnen ook worden gebruikt voor een voorlopige schatting van de belasting.

Waarschuwing:

- De trillings- en geluidsemissies kunnen tijdens het daadwerkelijke gebruik van het elektrische gereedschap afwijken van de opgegeven waarden, afhankelijk van de manier waarop het gereedschap wordt gebruikt en met name door het soort werkstuk dat wordt bewerkt.
- Leg aanvullende veiligheidsmaatregelen vast ter bescherming van de gebruiker, die gebaseerd zijn op een schatting van de trillingsbelasting onder daadwerkelijke gebruiksomstandigheden (neem daarbij alle aspecten van de bedrijfs-cyclus in acht, zoals tijden dat het elektrische gereedschap niet is ingeschakeld, evenals tijden waarin het daadwerkelijk is ingeschakeld, maar niet wordt belast).



Gehoorsbescherming verplicht!

Traduzione delle Manuale d'uso originali



Leggere interamente le istruzioni di sicurezza e le indicazioni.

Eventuali omissioni nel rispetto delle istruzioni di sicurezza e delle indicazioni possono causare una scossa elettrica, un incendio e/o lesioni gravi e avere conseguenze. **Conservare il presente manuale d'uso per un utilizzo successivo.**

Sommario

| | |
|---|-----------|
| 1. Caratteristiche generali | 16 |
| 1.1 Utilizzo conforme | 16 |
| 1.2 Istruzioni di sicurezza e avvertenze | 16 |
| 1.3 Legenda dei pittogrammi | 17 |
| 1.4 Dati tecnici | 18 |
| 1.5 Oggetto della fornitura | 85 |
| 2. Funzionamento normale | 85 |
| 2.1 Apertura magazzino | 85 |
| 2.2 Inserimento del mezzo di fissaggio | 86 |
| 2.3 Regolazione della forza d'urto | 86 |
| 2.4 Battuta parallela | 86 |
| 2.5 Bloccaggio della sicura, sparo | 87 |
| 3. Manutenzione/risoluzione delle anomalie | 88 |
| 3.1 Eliminazione guasto | 88 |

1.1 Utilizzo conforme

Questo apparecchio è utilizzato per fissare cartone, materiale isolante, tessuti, pellicole, cuoio, legno e altri materiali simili non fragili su superfici di legno o simili al legno. Assicurarsi che il pezzo da lavorare sia di dimensioni adeguate.

L'apparecchio può essere utilizzato solo per lo scopo previsto dal produttore.

1.2 Istruzioni di sicurezza e avvertenze

Questo apparecchio è stato costruito e collaudato secondo le norme tecniche vigenti. Ha lasciato la fabbrica in condizioni di sicurezza perfette. Per mantenere questa condizione e garantire un funzionamento sicuro, l'utente deve osservare le istruzioni e le avvertenze contenute nel manuale d'uso.

- Questo apparecchio non è adatto all'uso industriale.
- L'apparecchio non è un giocattolo e deve essere tenuto fuori dalla portata dei bambini.
- Prima di ogni messa in servizio, controllare che l'apparecchio sia in buone condizioni.
- Se si ritiene che non sia più possibile un funzionamento sicuro, mettere l'apparecchio fuori servizio e assicurare che non sia utilizzato in modo involontario.
- Non tirare il cavo e non utilizzarlo per trasportare l'apparecchio. Non utilizzare l'apparecchio con un cavo di alimentazione danneggiato.
- La manomissione, come la rimozione o il blocco di parti dell'apparecchio, non è consentita e provoca la perdita della garanzia.
- Prima dell'accensione, accertarsi che la fonte di energia non superi i valori consentiti dai dati tecnici.
- Non puntare l'apparecchio verso se stessi, altre persone o animali.
- Utilizzare solo graffe NOVUS originali.
- Pericolo di infortuni alle punte e ai bordi delle graffe inserite nel caricatore che non sono state inserite completamente o che sono rimaste bloccate nel caricatore dopo un'anomalia.
- Quando si colpisce in singolo con 20 colpi al minuto, l'apparecchio deve raffreddarsi dopo 30 minuti, poiché è progettato solo per un funzionamento breve.
- Proteggere dall'umidità.



- Staccare la spina dopo il lavoro. Non lasciare l'apparecchio incustodito quando è collegato all'alimentazione.
- Se necessario, pulire l'apparecchio con un pannello morbido.
- Dopo circa 1000 colpi, l'uscita delle graffe deve essere lubrificata con una goccia di olio fluido.
- L'apparecchio può essere aperto solo dal personale di assistenza qualificato.

1.3 Legenda dei pittogrammi



Leggere le informazioni per l'utente/le istruzioni di sicurezza



Consigli di manutenzione/Riparazione



ATTENZIONE

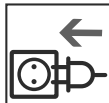

Collegare l'apparecchio all'alimentazione elettrica



Separare l'apparecchio dall'alimentazione elettrica



Rispetto delle rilevanti direttive di sicurezza UE



Utilizzare i dispositivi di protezione per gli occhi e l'udito



Intertek attesta che il prodotto rispetta la legge sulla sicurezza dei prodotti e delle apparecchiature.



Informazione importante



Classe di protezione II (isolamento doppio, non è necessaria alcuna spina con messa a terra)

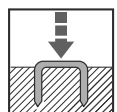

Funzionamento normale



Non smaltite l'apparecchio assieme ai rifiuti domestici.





1.4 Dati tecnici

- **Tensione della rete/frequenza:**
230V / 50Hz
- **Protezione con fusibile di rete:**
min: 10 A portata media;
max: 16 A portata elevata
- **Cablaggio elettrico:**
cavo lungo 3,0 m, 2 conduttori (2 x 1 mm²)
031-0362 spina CEE 7/17, presa tipo EF
- **Prolunga elettrica:**
max. 10 m con 1,5 mm² sezione trasversale del filo
- **Periodo degli impulsi:**
20 colpi/min, S2 30 min
- **Generatore di impulsi elettrico:**
soppressione delle interferenze radio
- **Intervallo di temperatura:**
da -10°C a 40°C
- **Dimensioni:**
171 mm h, 196 mm L, 59 mm I
- **Peso:**
1140 g
- **Emissione sonora:**
determinata secondo la norma EN 60745-1
livello di pressione sonora ponderata A
 $L_{pA} = 81 \text{ dB(A)}$; Incertezza $K_{pA} = 3 \text{ dB(A)}$
livello di potenza sonora ponderata A
 $L_{WA} = 92 \text{ dB(A)}$; incertezza $K_{WA} = 3 \text{ dB(A)}$
- **Vibrazione:**
emissione di vibrazionivalore di vibrazione totale determinato secondo la norma EN 60745-1
emissione di vibrazioni $a_h = 3,3 \text{ m/s}^2$;
incertezza $K = 1,5 \text{ m/s}^2$
- Il valore di emissione di vibrazioni e il valore di emissione sonora specificati sono stati misurati secondo un metodo di prova standardizzato e possono essere utilizzati per confrontare un elettrotensile con un altro.
- Il valore di emissione di vibrazioni e il valore di emissione sonora specificati possono essere utilizzati anche per una stima temporanea del carico.

Avvertenza:

- Durante l'effettivo utilizzo dell'elettrotensile, le emissioni di vibrazioni e le emissioni sonore possono discostarsi dai valori specificati a seconda del modo in cui viene utilizzato e, in particolare, del tipo di pezzo che viene lavorato.
- Stabilire misure di sicurezza aggiuntive per la protezione dell'operatore che si basano su una stima del carico di vibrazioni durante le effettive condizioni di utilizzo (considerare tutte le parti del ciclo di esercizio, ad esempio i tempi in cui l'elettrotensile è spento e quelli in cui è acceso ma funziona senza carico).



Indossare il dispositivo di protezione per l'udito!

Ci riserviamo di apportare miglioramenti e modifiche tecniche che servono all'ulteriore sviluppo dei nostri apparecchi.



es

Traducción de Manual de instrucciones original



Lea todas las indicaciones de seguridad e instrucciones. El incumplimiento de las indicaciones de seguridad e instrucciones puede provocar una descarga eléctrica, un incendio y/o lesiones graves y acarrear consecuencias. **Conserve este manual de instrucciones para su uso posterior.**

Índice

| | |
|---|----|
| 1. Generalidades | 19 |
| 1.1 Uso previsto | 19 |
| 1.2 Instrucciones de seguridad y advertencias | 19 |
| 1.3 Significado de los pictogramas | 20 |
| 1.4 Datos técnicos | 21 |
| 1.5 Contenido del suministro | 85 |
| 2. Funcionamiento normal | 85 |
| 2.1 Apertura del cargador | 85 |
| 2.2 Colocación de las grapas | 86 |
| 2.3 Regulación de la fuerza de impacto | 86 |
| 2.4 Tope paralelo | 86 |
| 2.5 Desbloqueo, activación de disparo | 87 |
| 3. Mantenimiento/Resolución de problemas | 88 |
| 3.1 Eliminación de fallos | 88 |

1.1 Uso previsto

Este aparato se emplea para fijar cartón, material aislante, tejidos, láminas, cuero, madera y materiales similares no quebradizos sobre superficies de madera o similares a la madera. Debe tenerse en cuenta el tamaño adecuado de la pieza de trabajo. **El aparato solo debe usarse para el fin previsto por el fabricante.**

1.2 Instrucciones de seguridad y advertencias

Este aparato ha sido fabricado y comprobado siguiendo las normas técnicas aplicables. Ha sido expedido desde la fábrica en perfecto estado de seguridad técnica. Para preservar dicho estado y asegurar un funcionamiento seguro, el usuario debe respetar las advertencias y observaciones indicadas en el manual de instrucciones.

- Este aparato no ha sido ideado para el uso en entornos industriales.
- El aparato no es un juguete y debe mantenerse alejado del alcance de los niños.
- Antes de cada puesta en funcionamiento, debe comprobarse el correcto estado del aparato.
- Si se sospecha que no es posible hacer un uso seguro, debe ponerse el aparato fuera de servicio y asegurar que no se realizará un uso accidental.
- No tirar del cable y no utilizar el cable para transportar el aparato. El aparato no puede ponerse en funcionamiento si el cable de alimentación está deteriorado.
- La retirada o el bloqueo de piezas del aparato son manipulaciones prohibidas y tienen como consecuencia la pérdida de la garantía.
- Antes del encendido, debe asegurarse que la fuente de energía no supera los valores permitidos correspondientes a los datos técnicos.
- No dirigir el aparato hacia usted, hacia otras personas o animales.
- Utilice solo fijaciones originales de NOVUS.
- Riesgo de lesiones con puntas y bordes de fijaciones que se cargan en el depósito, que no se han clavado por completo o que se quedan atascadas en el depósito tras una avería.
- Una vez que el aparato ha realizado descargas simples a 20 disparos por minuto, debe reposar 30 minutos para enfriarse, ya que está diseñado únicamente para un funcionamiento breve.



- Proteger de la humedad y las salpicaduras.
- Desenchufe el aparato una vez finalizada la tarea.
- No deje el aparato sin vigilancia cuando está enchufado a la alimentación eléctrica.
- El aparato se puede limpiar con un pincel suave en caso necesario.
- Cada 1000 disparos, aproximadamente, se debe lubricar la salida de grapas con una gota de aceite fluido.
- Solamente el personal de mantenimiento cualificado puede abrir el aparato.

1.3 Significado de los pictogramas



Información del usuario/Lea las indicaciones de seguridad



ATENCIÓN



Desconecte el aparato de la alimentación eléctrica



Utilice protección de ojos y auditiva



Información importante

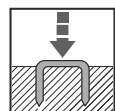

Funcionamiento normal



Consejos de mantenimiento y resolución de problemas

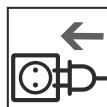

Conecte el aparato a la alimentación eléctrica



Conformidad con las normas de seguridad de la UE aplicables en cada caso



Intertek certifica que el producto cumple la Ley sobre la seguridad de equipos y productos.



Clase de protección II (doble aislamiento, no se necesita ningún enchufe con conexión a tierra).



No desechar con los residuos domésticos.



1.4 Datos técnicos

- **Tensión de su red eléctrica/Frecuencia:**

230V / 50Hz

- **Sistema de protección eléctrica:**

mín.: 10 A acción semirretardada;
máx. 16 A acción semirretardada

- **ESuministro eléctrico:**

Cable 3,0 m longitud, 2 conductores (2 x 1 mm²)
031-0362 clavija CEE 7/17, enchufe tipo EF

- **Extensión eléctrica:**

máx. 10 m con 1,5 m² sección de cable

- **Tren de impulsos:**

max. 20 disparos/min, S2 30 min

- **Emisor de impulsos eléctricos:**

protegido

- **Rango de temperatura:**

-10°C a 40°C

- **Dimensiones:**

171 mm alto, 196 mm largo, 59 mm ancho

- **Peso:**

1140 g

- **Emisión acústica:**

determinada de conformidad con EN 60745-1

nivel de presión sonora ponderado con

A L_{pA} = 81 dB(A)

Incertidumbre K_{pA} = 3 dB(A)

nivel de presión sonora ponderado con

A L_{WA} = 92 dB(A); Incertidumbre K_{wa} = 3 dB(A)

- **Vibración:**

Schwingungsgesamtwert ermittelt entsprechend EN 60745-1 valor de emisión de vibraciones ah = 3,3 m/s²; Incertidumbre K = 1,5 m/s²

- El valor de emisiones de las vibraciones indicado y el valor de emisión sonora indicado han sido medidos de acuerdo con un método de ensayo normalizado y pueden ser empleados para comparar una herramienta eléctrica con otra.

- El valor de emisiones de las vibraciones indicado y el valor de emisión sonora indicado también pueden ser empleados para una valoración provisional de la carga.

- **Advertencia:**

- Las emisiones sonoras y las de las vibraciones pueden diferir de los valores indicados durante el uso de la herramienta eléctrica, dependiendo del modo en que se utilice la herramienta eléctrica y, especialmente, del tipo de pieza que se esté trabajando.

- Para proteger al usuario, establezca medidas adicionales de seguridad basadas en un cálculo de los niveles de vibración producidos durante las condiciones de uso reales (tenga en cuenta todas las partes del ciclo de funcionamiento como, por ejemplo, los momentos en los que la herramienta eléctrica está apagada y aquellos en los que está encendida, pero sin estar sometida a tensiones).



¡Utilice protección auditiva!

Tradução do manual de instruções original



Leia todas as indicações de segurança e instruções. O não cumprimento das indicações de segurança e instruções pode provocar um choque elétrico, incêndio e/ou ferimentos graves e pode ter consequências. **O presente manual de instruções deve ser guardado para utilização futura.**

Índice

| | |
|---|----|
| 1. Indicações gerais | 22 |
| 1.1 Utilização correta | 22 |
| 1.2 Indicações de segurança e de aviso | 22 |
| 1.3 Explicação dos pictogramas | 23 |
| 1.4 Dados técnicos | 24 |
| 1.5 Âmbito de fornecimento | 85 |
| 2. Operação normal | 85 |
| 2.1 Abrir o carregador | 85 |
| 2.2 Carregar os agramos | 86 |
| 2.3 Regular a força de percussão | 86 |
| 2.4 Limitador paralelo | 86 |
| 2.5 Desbloquear, ativar disparo | 87 |
| 3. Manutenção/resolução de problemas | 88 |
| 3.1 Resolução de problemas | 88 |

1.1 Utilização correta

Este aparelho é utilizado para a fixação de cartão, material isolante, têxteis, películas, couro, madeira e materiais similares não frágeis em superfícies de madeira ou semelhantes. É necessário certificar-se de que a peça de trabalho tem um tamanho adequado.

O aparelho só pode ser utilizado para o fim previsto pelo fabricante.

1.2 Indicações de segurança e de aviso

Este aparelho foi construído e testado de acordo com as regras técnicas aplicáveis. Saiu da fábrica em perfeitas condições técnicas de segurança. A fim de manter esse estado e garantir um funcionamento seguro, o utilizador deve respeitar as instruções e avisos contidos no manual de instruções.

- Este aparelho não se destina ao uso industrial.
- O aparelho não é um brinquedo e deve ser mantido fora do alcance das crianças.
- Antes de cada colocação em funcionamento, verificar se o aparelho apresenta as condições corretas.
- Se for presumível que já não é possível uma operação segura, o aparelho deve ser retirado de serviço e protegido contra uma utilização inadvertida.
- Não puxar o cabo nem utilizar o mesmo para transportar o aparelho. O aparelho não deve ser operado, se tiver o cabo de alimentação danificado.
- Manipulações, tais como a remoção ou o bloqueio de peças no aparelho, não são permitidas e invalidarão a garantia.
- Antes de ligar, certificar-se de que a fonte de energia não excede os valores admissíveis de acordo com os dados técnicos.
- Não dirigir o aparelho para si próprio, outras pessoas ou animais.
- Utilizar apenas meios de fixação (agramos/preços) originais da NOVUS.
- Risco de ferimento em pontas e arestas de meios de fixação inseridos no carregador que não tenham sido completamente aplicados ou que estejam encravados no carregador após uma avaria.

- Em caso de percussão simples com 20 disparos/minuto, o aparelho tem de arrefecer após 30 minutos, uma vez que foi concebido apenas para operação curta.
- Proteger da humidade e de líquidos.
- Desligar a ficha do aparelho após o trabalho. Não deixar o aparelho sem vigilância quando este estiver ligado à rede elétrica.
- Se necessário, limpar o aparelho com um pincel macio.
- Após aproximadamente cada 1000 disparos, a saída de agraços deve ser lubrificada com uma gota de óleo de baixa viscosidade.
- O aparelho só pode ser aberto por pessoal qualificado do serviço de assistência técnica.

1.3 Explicação dos pictogramas



Ler as informações para o utilizador/indicações de segurança



Indicações de manutenção/resolução de problemas



ATENÇÃO

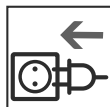

Ligar o aparelho à alimentação de corrente

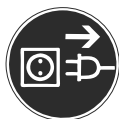

Desligar o aparelho da alimentação de corrente



Conformidade com as diretivas comunitárias aplicáveis relativas à segurança



Usar proteção ocular e auditiva



A Intertek atesta que o produto está em conformidade com a lei relativa à segurança dos aparelhos e produtos.



Informações importantes



Classe de proteção II (isolamento duplo, não é necessária uma ficha ligada à terra)

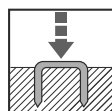

Operação normal



Não eliminar juntamente com o lixo doméstico.



1.4 Dados técnicos

- **Tensão de rede/frequência:**
230V / 50Hz
- **Proteção dos fusíveis da rede:**
mín. 10 A de ação retardada;
máx. 16A de ação retardada
- **Linha de alimentação elétrica:**
Cabo de 3,0 m, 2 bifilar (2 x 1 mm²)
031-0362 ficha CEE 7/17, tomada tipo EF
- **Extensão elétrica:**
máx. 10 m com 1,5 mm² secções dos condutores de
- **Sequência de impulsos:**
max. 20 disparos/min, S2 30 min
- **Gerador de impulsos elétrico:**
com supressão de interferências radioelétricas
- **Gama de temperaturas:**
-10°C a 40°C
- **Dimensões:**
171 mm Altura, 196 mm comprimento, 59 mm largura
- **Peso:**
1140 g
- **Emissão de ruídos:**
Determinada de acordo com a norma EN 60745-1
Nível de pressão sonora ponderado A
 $L_{pA} = 81 \text{ dB(A)}$; Incerteza $K_{pA} = 3 \text{ dB(A)}$
Nível de potência sonora ponderado A
 $L_{WA} = 92 \text{ dB(A)}$; Incerteza $K_{wa} = 3 \text{ dB(A)}$



Usar proteção auricular!

- **Vibração:**
Valor total das vibrações determinado de acordo com a norma EN 60745-1
Valor de emissão de vibração $a_h = 3,3 \text{ m/s}^2$;
Incerteza $K = 1,5 \text{ m/s}^2$
- O valor de emissão de vibrações e o valor de emissão de ruídos indicados foram medidos de acordo com um método de ensaio normalizado e podem ser utilizados para comparação entre ferramentas elétricas.
- O valor de emissão de vibrações e o valor de emissão de ruídos indicados também podem ser utilizados para uma avaliação preliminar do impacto.

Aviso:

- As emissões de vibrações e ruídos durante a utilização efetiva da ferramenta elétrica podem diferir dos valores indicados, dependendo da forma como a ferramenta elétrica é utilizada, em particular do tipo de peça que está a ser trabalhada.
- Estabeleça medidas de segurança adicionais para proteger o operador com base numa estimativa da carga vibratória durante as condições reais de utilização (tenha em conta todas as partes do ciclo de operação, por exemplo, os momentos em que a ferramenta elétrica está desligada e os momentos em que está ligada mas a trabalhar sem carga).

São reservados os direitos a alterações e melhoramentos que visem o aperfeiçoamento dos nossos aparelhos.



Översättning av original Bruksanvisning



Läs alla säkerhetsanvisningar och instruktioner.

Underlåtenhet att följa säkerhetsanvisningarna och instruktionerna kan orsaka elektriska stötar, brand och/eller allvarliga personskador. **Denna bruksanvisning ska sparas för senare bruk.**

Innehållsförteckning

| | |
|--|-----------|
| 1. Allmänt | 25 |
| 1.1 Ändamålsenlig användning | 25 |
| 1.2 Säkerhets- och varningsanvisningar | 25 |
| 1.3 Innehållsförteckning | 26 |
| 1.4 Tekniska data | 27 |
| 1.5 Leveransens omfattning | 85 |
| 2. Normaldrift | 85 |
| 2.1 Öppna magasinet | 85 |
| 2.2 Lägg i häftmedlet | 86 |
| 2.3 Slagkraftsreglering | 86 |
| 2.4 Parallellanslag | 86 |
| 2.5 Osäkra, avfyra skott | 87 |
| 3. Underhåll/felavhjälpning | 88 |
| 3.1 Åtgärdande av en störning | 88 |

1.1 Ändamålsenlig användning

Denna enhet används för att fästa kartong, isoleringsmaterial, textilier, folier, läder, trä och liknande icke-spröda material på trä eller träliknande ytor. En lämplig arbetsstyckesstorlek måste säkerställas.

Apparaten får endast användas för det ändamål som tillverkaren avsett.

1.2 Säkerhets- och varningsanvisningar

Denna apparat har konstruerats och testats i enlighet med gällande tekniska regler. Den lämnade fabriken i perfekt säkerhetstekniskt skick. För att bibehålla detta tillstånd och säkerställa säker drift måste användaren följa instruktionerna och varningarna i bruksanvisningen.

- Apparaten är inte lämplig för industriell användning.
- Apparaten är inte en leksak och måste skyddas från barns åtkomst.
- Före varje idrifttagning, kontrollera att apparaten är i korrekt skick.
- Om det kan antas att säker drift inte längre är möjlig måste apparaten stängas av och säkras mot oavsiktlig användning.
- Dra inte i kabeln och använd den inte för att bära apparaten. Apparaten får inte användas med en skadad nätkabel.
- Manipulationer som att ta bort eller blockera delar av apparaten är inte tillåtna och gör garantin ogiltig.
- Se innan inkoppling till att energikällan inte överskrider de tillåtna värdena enligt tekniska data.
- Rikta inte apparaten mot dig själv, andra människor eller djur.
- Använd endast original NOVUS fästelement.
- Risk för skador från spetsar och kanter på fästelement som läggs in i magasinet och som inte är helt inkörda eller som har fastnat i magasinet efter ett fel.
- Vid enkelslagning med 20 skott/min. måste apparaten svalna efter 30 minuter eftersom den endast är avsedd för kortvarig drift.
- Skydda mot fukt och väta.
- Dra ur kontakten efter arbetet.



- Lämna inte apparaten utan uppsikt när den är ansluten till strömförsörjningen.
- Rengör vid behov apparaten med en mjuk borste.
- Smörj häftutgången med en droppe tunnflytande olja vart 1000:e skott.
- Apparaten får endast öppnas av utbildad servicepersonal.

1.3 Innehållsförteckning



Läs användarinformation/säkerhetsanvisningarna



Underhållsanvisningar/åtgärder vid störningar



OBS!

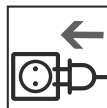

Anslut enheten till strömförsörjningen

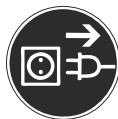

Koppla bort apparaten från strömförsörjningen.



Överensstämmelse med respektive gällande EU-säkerhetsdirektiv



Använd ögon- och hörselskydd



Intertek intygar at
Intertek intygar att produkten uppfyller utrustnings- och produktsäkerhetslagen



Viktig information



Skyddsklass II (dubbelisolering, ingen jordad kontakt krävs.)

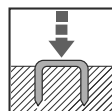

Normaldrift



Får inte avfallshanteras tillsammans med hushållsavfall.



1.4 Tekniska data

• Nätspänning/frekvens:

230V / 50Hz

• Säkring

min: 10 A medeltrög;
max. 16 A medeltrög

• Elektrisk matarledning:

Kabel 3,0 m lång, 2-ledarkabel (2 x 1 mm²)
031-0362 kontakt CEE 7/17, uttag typ EF

• Elektrisk förlängning:

max. 10 m med 1,5 mm² kabeltvärsnitt

• Pulsföljd:

max. 20 Skott/min, S2 30 min

• Elektrisk impulsgivare:

funkentstört

• Temperaturintervall:

-10°C till 40°C

• Dimension:

171 mm hög, 196 mm lång, 59 mm bred

• Vikt:

1140 g

• Buller:

bestämt motsvarande EN 60745-1
A-uppskattad ljudnivå $L_{pA} = 81$ dB(A);
Osäkerhet $K_{pA} = 3$ dB(A)
A-uppskattad ljudnivå
 $L_{WA} = 92$ dB(A); Osäkerhet $K_{wa} = 3$ dB(A)

• Vibration:

Totalt vibrationsvärde bestämt enligt EN
60745-1

Vibrationsemissionsvärdet $a_h = 3,3$ m/s²;
Osäkerhet $K = 1,5$ m/s²

- Det angivna vibrationsemissionsvärdet och det angivna bulleremissionsvärdet har mätts enligt en standardiserad testmetod och kan användas för att jämföra ett elverktyg med ett annat.
- Det angivna vibrationsemissionsvärdet och det angivna bulleremissionsvärdet kan också användas för en preliminär bedömning av belastningen.

Varning:

- Vibrations- och bulleremissionerna vid den faktiska användningen av elverktyget kan avvika från de angivna värdena, beroende på hur elverktyget används, i synnerhet vilken typ av arbetsstycke som bearbetas.
- Upprätta ytterligare säkerhetsåtgärder för att skydda operatören, baserat på en bedömning av vibrationsexponering under faktiska användningsförhållanden (tänk på alla delar av arbetscykeln, såsom tider då elverktyget är avstängt och tider då det är på men går utan belastning).



Använd hörselskydd!



Oversættelse af den originale betjeningsvejledning



Læs alle sikkerhedsanvisninger og generelle anvisninger.

Manglende overholdelse af sikkerhedsanvisningerne og de generelle anvisninger kan medføre elektrisk stød, brand og/eller alvorlige kvæstelser. **Opbevar denne betjeningsvejledning til senere brug.**

Indholdsfortegnelse

| | |
|--|-----------|
| 1. Generelt | 28 |
| 1.1 Tilsigtet anvendelse | 28 |
| 1.2 Sikkerhedsanvisninger og advarsler..... | 28 |
| 1.3 Indholdsfortegnelse..... | 29 |
| 1.4 Tekniske data | 30 |
| 1.5 Pakkens indhold | 85 |
| 2. Normal brug | 85 |
| 2.1 Åbning af magasin | 85 |
| 2.2 Ilægning af hæftemidler..... | 86 |
| 2.3 Slagstyrkeindstilling..... | 86 |
| 2.4 Parallelanslag..... | 86 |
| 2.5 Afsikring, udløsning af klamme..... | 87 |
| 3. Vedligeholdelse/fejlfhjælpning | 88 |
| 3.1 Afhjælpning af fejl..... | 88 |

1.1 Tilsigtet anvendelse

Denne enhed bruges til at fastgøre pap, isoleringsmateriale, tekstiler, folier, læder, træ og lignende ikke-skøre materialer på træ eller træliggende overflader. Vær opmærksom på, om emnestørrelsen er egnet til formålet.

Enheden må kun anvendes til producentens til tænkte formål.

1.2 Sikkerhedsanvisninger og advarsler

Denne enhed er bygget og testet i overensstemmelse med de gældende teknologiske regler. Det efterlod fabrikken i perfekt stand hvad angår sikkerheden. For at opretholde denne tilstand og sikre sikker brug, skal brugeren følge anvisningerne og advarslerne i betjeningsvejledningen.

- Denne enhed er ikke beregnet til industriel brug.
- Enheden er ikke et legetøj og skal opbevares utilgængeligt for børn.
- Kontroller at enheden er i perfekt stand før hver brug.
- Hvis det kan antages, at sikker brug ikke længere er mulig, skal apparatet taget ud af brug og sikres mod utilsigtet brug.
- Træk ikke i kablet, og brug det ikke til at bære enheden. Enheden må ikke betjenes med et beskadiget strømkabel.
- Manipulationer såsom fjernelse eller blokering af dele af enheden er ikke tilladt og medfører at garantien bortfalder.
- Før enheden tændes, skal det sikres, at energikilden ikke overskrider de tilladte værdier i henhold til de tekniske data.
- Ret ikke enheden mod dig selv, andre mennesker eller dyr.
- Bearbejd kun originale NOVUS-hæftemidler.
- Risiko for kvæstelser som følge af spidser og kanter på fastgørelseselementer, der er sat ind i magasinet, som ikke er slået helt ind, eller som har sat sig fast i magasinet efter en fejl.
- Ved enkelte skud med 20 skud/min. skal enheden køle af efter 30 minutter, da den kun er beregnet til kortvarig drift.
- Beskyt enheden mod fugt.
- Træk stikket ud efter arbejdet.



- Efterlad ikke enheden uden opsyn, når det er tilsluttet strømforsyningen.
- Enheden kan ved behov rengøres med en blødpensel.
- Smør klemmeudløbet med en dråbe tynd olie for hver 1000 skud.
- Enheden må kun åbnes af uddannet servicepersonale.

1.3 Indholdsfortegnelse



Læs brugeroplysningerne/sikkerhedsanvisningerne



Vedligeholdelsesanvisninger/
fejlfhjælpning



OBS

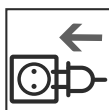

Slut apparatet til strømtilførslen

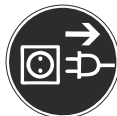

Afbryd for strømtilførslen til
apparatet



Overensstemmelse med de til
enhver tid gældende EU-direktiver
vedr. sikkerhed



Brug øjen- og høreværn



Intertek attesterer, at produktet
lever op til lovgivningen vedr.
apparat- og produktsikkerhed
Intertek attesterer, at produktet
lever op til lovgivningen vedr.
apparat- og produktsikkerhed



Vigtige oplysninger



Kapslingsklasse II (dobbelt iso-
lering, der kræves ikke et jordet
stik.)

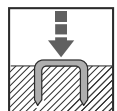

Normal brug



Må ikke bortskaffes med hushold-
ningsaffaldet.



1.4 Tekniske data

• Netspænding/frekvens:

230V / 50Hz

• Netsikring:

Min: 10 A middelhastighed;

Maks. 16 A middelhastighed

• Elektrisk ledning:

Kabel 3,0 m lang, 2-leder (2 x 1 mm²)

031-0362 CEE 7/17-stik, fatning type EF

• Elektrisk forlængelse:

Maks. 10 m med 1,5 mm² ledertværsnit

• Impulsfølge:

Max. 20 skud/min, S2 30 min

• Elektrisk impulsgiver:

Funktionsundertrykt

• Temperaturområde:

-10°C til 40°C

• Dimensioner:

171 mm højde, 196 mm længde, 59 mm bredde

• Vægt:

1140 g

• Støjemission:

Bestemmer i henhold til EN 60745-1

A-vurderet lydtryksniveau $L_{pA} = 81$ dB(A);

usikkerhed $K_{pA} = 3$ dB(A)

A-vurderet lydtryksniveau

$L_{WA} = 92$ dB(A); usikkerhed $K_{wa} = 3$ dB(A)

• Vibration:

Samlet vibrationsværdi bestemt i henhold til EN 60745-1

Vibrationsemissionsværdi $a_h = 3,3$ m/s²;

usikkerhed $K = 1,5$ m/s²

- Den angivne vibrationsemissionsværdi og den angivne støjemissionsværdi er blevet målt ved hjælp af en standardiseret testmetode og kan bruges til at sammenligne et elektrisk værktøj med et andet.

- Den angivne vibrationsemissionsværdi og den angivne støjemissionsværdi kan også bruges til en foreløbig vurdering af eksponeringen.

Advarsel:

- Vibrations- og støjemissionerne under den faktiske brug af det elektriske værktøj kan afvige fra de angivne værdier, afhængigt af den måde, hvorpå det elektriske værktøj anvendes og især af den type emne, der bearbejdes.
- Sørg for yderligere sikkerhedsforanstaltninger for at beskytte brugeren, baseret på en vurdering af vibrationseksponering under de faktiske brugsforhold (vær opmærksom på alle dele af driftscyklussen, såsom tidspunkter, hvor det elektriske værktøj er slukket, og tidspunkter, hvor det er tændt, men kører uden belastning).



Bær høreværn!

Vi forbeholder os ret til at foretage tekniske ændringer og forbedringer, der tjener værktøjets videreudvikling.



Alkuperäisen käyttöohjeen käännös



Lue kaikki turvallisuusohjeet.

Jos turvallisuusohjeita ei noudateta, seurauksena voi olla sähköisku, tulipalo ja/tai vaikea loukkaantuminen sekä muita seurauksia. **Säilytä nämä käyttöohjeet myöhemmää tarvetta varten.**

Sisällys

| | |
|---|-----------|
| 1 Yleistä | 31 |
| 1.1 Tarkoituksenmukainen käyttö | 31 |
| 1.2 Turvallisuus- ja varoitusohjeita | 31 |
| 1.3 Piktogrammien selitykset..... | 32 |
| 1.4 Tekniset tiedot..... | 33 |
| 1.5 Toimitussisältö | 85 |
| 2 Normaalikäyttö | 85 |
| 2.1 Makasiinin avaaminen | 85 |
| 2.2 Kiinnitinten laittaminen laitteeseen..... | 86 |
| 2.3 Iskuvoiman säätö..... | 86 |
| 2.4 Suuntaisvaste | 86 |
| 2.5 Lukituksen poistaminen, laukaisu | 87 |
| 3. Huolto/häiriönpoisto | 88 |
| 3.1 Vian korjaus..... | 88 |

1.2 Turvallisuus- ja varoitusohjeita

Tämä laite on rakennettu ja testattu sovellettavien tekniikan sääntöjen mukaisesti. Se on toimitettu tehtaalta turvallisuuden osalta täydellisessä kunnossa. Tämän tilan ylläpitämiseksi ja turvallisen käytön varmistamiseksi käyttäjän on noudatettava käyttöohjeessa olevia ohjeita ja varoituksia.

- Tätä laitetta ei ole tarkoitettu teollisuuskäyttöön.
- Laite ei ole lelu, ja se on suojattava lasten pääsystä siihen.
- Laitteen asianmukainen kunto on tarkistettava Ennen jokaista käyttöönottoa.
- Jos voidaan olettaa, ettei turvallinen käyttö ole enää mahdollista, laite on sammutettava ja varmistettava tahatonta käyttöä vastaan.
- Älä vedä laitetta johdosta tai käytä sitä laitteen kantamiseen. Laitetta ei saa käyttää, jos verkkojohto on vaurioitunut.
- Muutokset, kuten laitteen osien poistaminen tai estäminen, eivät ole sallittuja ja mitätöivät takuun.
- Varmista ennen päälle kytkemistä, ettei tehollähde ylitä teknisten tietojen mukaisia sallittuja arvoja.
- Älä suuntaa laitetta itseäsi, muita ihmisiä tai eläimiä kohti.
- Käytä vain alkuperäisiä NOVUS-kiinnikkeitä.
- Sellaisten makasiiniin työnnettävien kiinnittimien kärkien ja reunojen aiheuttama loukkaantumiswaara, joita ei ole työnnetty kokonaan sisään tai jotka ovat juuttuneet makasiiniin vian seurauksena.
- Yksittäisillä laukauksilla nopeudella 20 laukausta/min laitteen täytyy jäähtyä 30 minuutin jälkeen, koska se on suunniteltu vain lyhytaikaiseen käyttöön.

1.1 Tarkoituksenmukainen käyttö

Tätä laitetta käytetään pahvin, eristemateriaalin, tekstiilien, kalvojen, nahan, puun ja vastaavien eihauraiden materiaalien kiinnittämiseen puuhun tai puun kaltaisiin pintoihin. Sopiva työkappaleen koko on varmistettava.

Laitetta saa käyttää vain valmistajan ilmoittamaan tarkoitukseen.



- Suojaa kosteudelta.
- Irrota pistoke työn jälkeen. Älä jätä laitetta ilman valvontaa, kun se on kytketty virtalähteeseen.

- Puhdista laite tarvittaessa pehmeällä harjalla.
- Voitele puristimen ulostulo pisaralla ohutta öljyä noin 1000 laukauksen välein.
- Vain koulutettu huoltohenkilöstö saa avata laitteen.

1.3 Piktogrammien selitykset



Lue käyttäjätiedot/turvallisuusohjeet



HUOMIO



Irrota laite virtalähteestä



Käytä silmä- ja kuulosuojaimia



Tärkeää tietoa

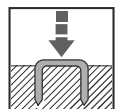

Normaalikäyttö



Huolto-ohjeet / häiriöiden korjaus

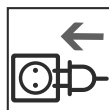

Laitteen liittäminen virtalähteeseen



EU:n sovellettavien turvallisuusohjeiden noudattaminen



Intertek vakuuttaa tuotteen olevan laite- ja tuoteturvallisuuslain mukainen.

Intertek vakuuttaa tuotteen olevan laite- ja tuoteturvallisuuslain mukainen.



Suojausluokka II (kaksoiseristys, maadoitettua pistoketta ei tarvita).



Ei saa hävittää kotitalousjätteen mukana.

1.4 Tekniset tiedot

- **Verkkojännite/taajuus**
230V / 50Hz

Verkkovaroike:

min: 10 A puolihidas;
maks. 16 A puolihidas

Sähköjohtimet:

Kaapeli 3,0 m pitkä, 2-johtiminen (2 x 1 mm²)
031-0362 pistoke CEE 7/17, pistorasian tyyppi EF

Sähköinen jatkojohto:

maks. 10 m johtimen 1,5 mm²
poikkileikkauksella

Pulssisarja:

max. 20 pulssia/min, S2 30 min

- **Sähköinen pulssigeneraattori:**
pidätetty

Lämpötila-alue:

-10°C - 40°C

Mitat:

171 mm korkea, 196 mm pitkä, 59 mm leveä

Paino:

1140 g

Melupäästöt:

määritetty standardin EN 60745-1
A-painotettuna äänenpainetasona
 $L_{pA} = 81 \text{ dB(A)}$;
Epävarmuus $K_{pA} = 3 \text{ dB(A)}$
A-painotettu äänitehotaso
 $L_{WA} = 92 \text{ dB(A)}$; Epävarmuus $K_{WA} = 3 \text{ dB(A)}$

Tärinä:

Kokonaisvärähtelyarvo määritetty standardin
EN 60745-1 melupäästöarvoa $a_h = 3,3 \text{ m/s}^2$;
Epävarmuus $K = 1,5 \text{ m/s}^2$

- Ilmoitettu tärinäpäästöarvo ja määritetty melupäästöarvo on mitattu standardoidulla testimenetelmällä, ja niitä voidaan käyttää sähkötyökälun vertailuun muihin laitteisiin.
- Määritettyä tärinäpäästöarvoa ja määritettyä melupäästöarvoa voidaan käyttää myös altistumisen alustavaan arviointiin.

Varoitus:

- Tärinä- ja melupäästöt sähkötyökälun todellisen käytön aikana voivat poiketa määritellyistä arvoista riippuen sähkötyökälun käyttötavasta ja erityisesti työstettävän työkappaleen tyypistä.
- Ota käyttöön sellaisia lisäturvatoimenpiteitä käyttäjän suojelemiseksi, jotka perustuvat tärinäaltistuksen arviointiin todellisissa käyttöolosuhteissa (ottaen huomioon käyttöjakson kaikki osat, kuten ajat, jolloin sähkötyökälu on sammuttettu ja ajat, jolloin se on päällä, mutta toimii ilman kuormaa).



Käytä kuulosuojaimia!

Pidätämme oikeudet teknisiin muutoksiin ja parannuksiin tuotekehittelyn puitteissa.

Oversettelse av original bruksanvisning



ADVARSEL Les alle sikkerhetsinstrukser og veiledninger.

Unnlatelse av å følge sikkerhetsinstrukser og veiledninger kan forårsake elektrisk støt, brann og/eller alvorlig skade og vil få konsekvenser. **Denne bruksanvisningen skal oppbevares for senere bruk.**

Sikkerhetsmerknad og advarselinstrukser

Dette apparatet er bygget og testet i henhold til gjeldende teknologiske regler. Det ble levert fra fabrikken i sikkerhetsteknisk perfekt stand. For å opprettholde denne tilstanden og sikre sikker drift, må brukeren følge instruksene og advarslene i bruksanvisningen.

Dette apparatet er ikke ment til industriell bruk.

Innholdsfortegnelse

| | |
|---|-----------|
| 1 Generelt | 34 |
| 1.1 Forskriftsmessig bruk | 34 |
| 1.2 Sikkerhetsmerknad og advarselinstrukser | 34 |
| 1.3 Forklaring av piktogram | 35 |
| 1.4 Tekniske data | 36 |
| 1.5 Leveringsomfang | 85 |
| 2 Normalbetrieb | 85 |
| 2.1 Åpne magasinet | 85 |
| 2.2 Sette inn heftestifter | 86 |
| 2.3 Regulere slagstyrke | 86 |
| 2.4 Parallellanslag | 86 |
| 2.5 Frigjøre, stifte | 87 |
| 3. Vedlikehold/feilretting | 88 |
| 3.1 Utbedre feil | 88 |

1.1 Forskriftsmessig bruk

Dette apparatet brukes til å feste papp, isolasjonsmateriale, tekstiler, folier, lær, tre og lignende ikke-skjøre materialer til tre eller trelignende overflater. Det må sørges for et passende arbeidsstykke.

Apparatet skal bare brukes til det formålet produsenten har beregnet det på.

- Apparatet er ikke noe leketøy og må sikres mot tilgang for barn.
- Før hver oppstart, sjekk enheten for riktig tilstand.
- Dersom det kan antas at sikker drift ikke lenger er mulig, må apparatet slås av og sikres mot utilsiktet bruk.
- Trekk ikke i kablen og bruk den ikke til å løfte apparatet.
- Apparatet må ikke brukes med en skadet strøm-kabel.
- Manipulasjoner som å fjerne eller blokkere deler av apparatet er ikke tillatt og vil ugyldiggjøre garantien.
- Før du slår på, sørg for at energikilden ikke overskrider de tillatte verdiene i henhold til tekniske data.
- Ikke rett apparatet mot deg selv, andre mennesker eller dyr.
- Bruk kun originale NOVUS-fester.
- Fare for skade fra tuppene og kantene på fester som settes inn i magasinet som ikke er slått helt inn eller som har satt seg fast i magasinet etter en feil.
- Ved enkeltstående skudd med 20 skudd/min. skal apparatet avkjøles etter 30 minutter, da det kun er beregnet for kortvarig drift.
- Beskytt det mot fuktighet og væte.



- Trekk ut kontakten etter arbeidet. La ikke apparatet være uten tilsyn når det er tilkoblet strømforsyningen.
- Apparatet skal om nødvendig rengjøres med en myk børste.
- Etter ca 1000 skudd skal klammeutgangen smøres med en dråpe tyntflytende olje.
- Apparatet skal kun åpnes av opplært servicepersonell.

1.3 Forklaring av piktogram



Lue käyttöäätiedot/sikkerhetsinstrukser



Vedlikeholdsinstrukser/feilretting



OBS

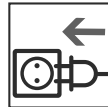

Koble apparatet til strøm.



Koble apparatet fra strøm.



Samsvar med de aktuelle gjeldende EU-sikkerhetsforskrifter



Bruk øye- og hørselsvern



Intertek bekrefter at produktet overholder lovene om apparat- og produktsikkerhet



Viktig informasjon



Beskyttelsesklasse II (dobbeltsolering, jordet støpsel er ikke nødvendig)

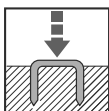

Normalbruk



Skal ikke kastes i husholdningsavfall.



1.4 Tekniske data

• Nettspenning/frekvens:

230V / 50Hz

• Strømsikring:

min: 10 A middels treg;
maks. 16 A middels treg

• Elektrisk ledning:

Kabel 3,0 m lang, 2-kjerne (2 x 1 mm²)
031-0362 Stecker CEE 7/17, Steckdose Typ EF

• Elektrisk forlengelse:

maks. 10 m med 1,5 mm² kjernetvernsnitt

• Pulssekvens:

max. 20 skudd/min, S2 30 min

• Elektrisk pulsgenerator:

støydemping

• Temperaturområde:

-10°C inntil 40°C

Dimensjon:

171 mm høy, 196 mm lang, 59 mm bred

Vekt:

1140 g

Støyutslipp:

bestemt i henhold til EN 60745-1

A-vektet lydtrykknivå $L_{pA} = 81$ dB(A);

Usikkerhet $K_{pA} = 3$ dB(A)

A-vektet lydeffektnivå

$L_{WA} = 92$ dB(A); Usikkerhet $K_{wa} = 3$ dB(A)

• Vibrasjon:

Total vibrasjonsverdi bestemt i henhold til
EN 60745-1 vibrasjonsutslippsverdien
 $a_h = 3,3$ m/s²; Usikkerhet $K = 1,5$ m/s²

- Den angitte vibrasjonsutslippsverdien og den angitte støyutslippsverdien er målt ved hjelp av en standardisert testmetode og kan brukes til å sammenligne ett elektroverktøy med et annet.
- Den angitte vibrasjonsutslippsverdien og den angitte støyutslippsverdien kan også brukes til en foreløpig vurdering av eksponeringen.

Advarsel:

- Vibrasjons- og støyutslippene ved faktisk bruk av elektroverktøyet kan avvike fra de angitte verdiene, avhengig av måten elektroverktøyet brukes på, spesielt av typen arbeidsstykke som bearbeides.
- Etabler ytterligere sikkerhetstiltak for å beskytte operatøren, basert på en vurdering av vibrasjonseksponering under faktiske bruksforhold (ta i betraktning alle deler av driftssyklusen, for eksempel tider når elektroverktøyet er av og tider når det riktignok er på, men går uten belastning).



Bruk hørselsvern!

Vi tar forbehold om tekniske endringer og forbedringer som tjener videreutviklingen av våre apparater.



Μετάφραση του πρωτοτύπου οδηγίων λειτουργίας



Διαβάστε όλες τις υποδείξεις ασφαλείας και τις οδηγίες. Παραλείψεις κατά την τήρηση των υποδείξεων ασφαλείας και των οδηγιών μπορεί να οδηγήσουν σε ηλεκτροπληξία, πυρκαγιά και/ή σοβαρούς τραυματισμούς. **Αυτή η οδηγία χρήσης πρέπει να φυλάσσεται για να χρησιμοποιηθεί αργότερα.**

Πίνακας περιεχομένων

| | |
|---|-----------|
| 1. Γενικά | 37 |
| 1.1 Ενδεδειγμένη χρήση | 37 |
| 1.2 Οδηγίες ασφαλείας και υποδείξεις προειδοποίησης | 37 |
| 1.3 Λεζάντα εικονοσυμβόλων | 38 |
| 1.4 Τεχνικά στοιχεία | 39 |
| 1.5 Παραδοτέα | 85 |
| 2. Κανονική λειτουργία | 85 |
| 2.1 Άνοιγμα γεμιστήρα | 85 |
| 2.2 Τοποθέτηση συνδετήρων | 86 |
| 2.3 Ρύθμιση δύναμης ώθησης | 86 |
| 2.4 Παράλληλη αναστολή | 86 |
| 2.5 Απασφάλιση, απόλυση βολής | 87 |
| 3. Συντήρηση/Αντιμετώπιση βλαβών | 88 |
| 3.1 Επιδιόρθωση βλάβης | 88 |

1.1 Ενδεδειγμένη χρήση

Αυτή η συσκευή προορίζεται για τη στερέωση χαρτονιού, μονωτικών υλικών, υφασμάτων, μεμβρανών, δέρματος, ξύλου και παρόμοιων μη πορωδών υλικών επάνω σε επιφάνειες από ξύλο ή παρόμοιες με ξύλο. Πρέπει να δίδεται προσοχή στο κατάλληλο μέγεθος του τεμαχίου προς κατεργασία.

Η συσκευή επιτρέπεται να χρησιμοποιείται μόνο για τον προβλεπόμενο από τον κατασκευαστή σκοπό.

1.2 Οδηγίες ασφαλείας και υποδείξεις προειδοποίησης

Αυτή η συσκευή έχει κατασκευαστεί και ελεγχθεί σύμφωνα με τους ισχύοντες τεχνικούς κανονισμούς. Έφυγε από το εργοστάσιο σε άψογη κατάσταση από πλευράς τεχνικής ασφαλείας. Για να διατηρηθεί η κατάσταση αυτή και για να διασφαλιστεί η λειτουργία χωρίς κινδύνους πρέπει ο χρήστης να τηρεί τις υποδείξεις και τις προειδοποιήσεις που περιλαμβάνονται στην οδηγία χρήσης.

- Αυτή η συσκευή δεν ενδείκνυται για βιομηχανική χρήση.
- Η συσκευή δεν είναι παιχνίδι και πρέπει να μην έχουν παιδιά πρόσβαση σε αυτήν.
- Πριν από κάθε έναρξη λειτουργίας της συσκευής να ελέγχετε, εάν αυτή βρίσκεται στη σωστή κατάσταση.
- Εάν υποψιάζεστε ότι δεν είναι πλέον δυνατή η λειτουργία χωρίς κινδύνους, τότε πρέπει να θέσετε τη συσκευή εκτός λειτουργίας και να την ασφαλίσετε από ακούσια ενεργοποίηση.
- Μην τραβάτε από το καλώδιο ή μην το χρησιμοποιείτε για τη μεταφορά της συσκευής.
- Η συσκευή δεν επιτρέπεται να λειτουργεί με χαλασμένο καλώδιο τροφοδοσίας.
- Ενέργειες, όπως η αφαίρεση ή το μπλοκάρισμα τμημάτων της συσκευής δεν επιτρέπονται και οδηγούν σε απώλεια της εγγύησης.
- Πριν από την ενεργοποίηση πρέπει να διασφαλίζεται ότι η πηγή ενέργειας δεν υπερβαίνει τις επιτρεπόμενες τιμές, σύμφωνα με τα τεχνικά στοιχεία.
- Μην στρέψετε τη συσκευή προς εσάς, προς άλλα άτομα ή ζώα.
- Να χρησιμοποιείτε μόνο γνήσια μέσα συγκράτησης NOVUS.
- Κίνδυνος τραυματισμού από μυτερά σημεία και κόγχες των μέσων συγκράτησης που τοποθετούνται μέσα στον τεμαχοφορέα και δεν μπορούν να καρφωθούν τελείως ή μαγκώνουν μετά από βλάβη στον τεμαχοφορέα.



- Στο απλό κάρφωμα με 20 καρφώματα/λεπτό, η συσκευή πρέπει να κρυώσει μετά από 30 λεπτά, μιας και προορίζεται μόνο για σύντομη λειτουργία.
- Προστατέψτε την από υγρασία.
- Αφαιρέστε το βύσμα μετά από την εργασία. Μην αφήνετε τη συσκευή χωρίς επιτήρηση, όταν είναι συνδεδεμένη στην τροφοδοσία ρεύματος.
- Η συσκευή πρέπει να καθαρίζεται με ένα πινέλο, εάν υπάρχει ανάγκη.
- Μετά από περ. 1000 καρφώματα πρέπει να λιπαίνεται η έξοδος των συνδετήρων με μία σταγόνα αραιού λαδιού.
- Το άνοιγμα της συσκευής επιτρέπεται μόνο από εκπαιδευμένο προσωπικό Service.

1.3 Λεζάντα εικονοσυμβόλων



Διαβάστε πληροφορίες για το χρήστη / υποδείξεις ασφάλειας



ΠΡΟΣΟΧΗ



Αποσύνδεση συσκευής από τροφοδοσία ρεύματος



Χρησιμοποιείτε προστασία ματιών και αυτιών



Σημαντική πληροφορία

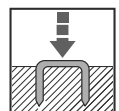

Κανονική λειτουργία



Υποδείξεις συντήρησης / επιδιόρθωση βλάβης

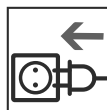

Σύνδεση συσκευής σε τροφοδοσία ρεύματος



Συμμόρφωση με τις ισχύουσες Οδηγίες ασφάλειας της ΕΕ



Το κέντρο ελέγχου Intertek πιστοποιεί ότι το προϊόν ανταποκρίνεται στο νόμο περί ασφάλειας συσκευών και προϊόντων.



Κλάση προστασίας II (διπλή μόνωση, δεν απαιτείται γειωμένο βύσμα.)



Μην απορρίπτετε στα οικιακά απορρίμματα.

1.4 Τεχνικά στοιχεία

- **Τάση του δικτύου/συχνότητα:**
230V / 50Hz
- **Ασφάλεια δικτύου:**
ελάχ. 10 A μέση αδράνεια,
μέγ. 16 A μέση αδράνεια
- **Ηλεκτρική παροχή:**
Μήκος 3,0 m καλωδίου, 2-σύρματα (2 x 1 mm²)
031-0362 βύσμα CEE 7/17, πρίζα τύπου EF
- **Ηλεκτρική προέκταση:**
μεγ. 10 m με 1,5 mm² διατομή σύρματος
- **Ακολουθία παλμού:**
μεγ. 20 καρφώματα/λεπτό, S2 30 Ελάχ
- **Ηλεκτρική παλμογεννήτρια:**
με αντιπαρασιτική διάταξη
- **Εύρος θερμοκρασίας:**
-10°C έως 40°C
- **Διαστάσεις:**
171 mm ύψος, 196 mm ύψος, 59 mm πλάτος
- **Βάρος:**
1140 g
- **Εκπομπή θορύβου:**
εξακριβώνεται σύμφωνα με το EN 60745-1 στάθμη ηχητικής πίεσης αξιολόγησης A
 $L_{pA} = 81$ dB(A);
Αβεβαιότητα $K_{pA} = 3$ dB(A)
A-στάθμη ηχητικής ισχύος αξιολόγησης
 $L_{WA} = 92$ dB(A); Αβεβαιότητα $K_{wa} = 3$ dB(A)

• Δόνηση:

Συνολική τιμή κραδασμών εξακριβωμένη σύμφωνα με το EN 60745-1 Τιμή εκπομπής κραδασμών
 $ah = 3,3$ m/s²; Αβεβαιότητα $K = 1,5$ m/s²

- Η καθορισμένη τιμή επιπέδου κραδασμών και η καθορισμένη τιμή εκπομπών θορύβου έχουν μετρηθεί σύμφωνα με μία τυποποιημένη διαδικασία ελέγχου και μπορούν να χρησιμοποιηθούν για τη σύγκριση ενός ηλεκτρικού εργαλείου με ένα άλλο.
- Η καθορισμένη τιμή επιπέδου κραδασμών και καθορισμένη τιμή εκπομπής θορύβου μπορούν επίσης να χρησιμοποιηθούν για την προσωρινή εκτίμηση της καταπόνησης.

Προειδοποίηση:

- Το επίπεδο κραδασμών και οι εκπομπές θορύβου μπορεί να αποκλίνουν από τις καθορισμένες τιμές κατά τη διάρκεια της πραγματικής χρήσης του ηλεκτρικού εργαλείου, ανάλογα με τον τρόπο που χρησιμοποιείται το ηλεκτρικό εργαλείο, ειδικότερα ανάλογα με το είδος του τεμαχίου προς κατεργασία.
- Καθορίστε πρόσθετα μέτρα ασφαλείας για την προστασία του χρήστη, τα οποία θα βασίζονται στην εκτίμηση της καταπόνησης από κραδασμούς κατά τη διάρκεια των πραγματικών συνθηκών χρήσης (να λάβετε υπόψη όλα τα στοιχεία του κύκλου λειτουργίας, για παράδειγμα τους χρόνους, εντός των οποίων είναι απενεργοποιημένο το ηλεκτρικό εργαλείο και αυτούς, εντός των οποίων είναι ενεργοποιημένο αλλά λειτουργεί χωρίς καταπόνηση).



Να φοράτε προστασία ακοής!

Διατηρούμε το δικαίωμα τεχνικών αλλαγών και βελτιώσεων, οι οποίες εξυπηρετούν στην εξέλιξη των συσκευών μας.



Orijinal kullanım kılavuzunun tercümesi



Tüm güvenlik uyarılarını ve talimatları okuyun. Güvenlik uyarıları ve talimatların uygulanmasında yapılacak hatalar elektrik çarpması, yangın ve/veya ağır yaralanmalara neden olabilir ve bunun sonuçları olabilir. **Bu kullanım kılavuzu daha sonra kullanmak için muhafaza edilmelidir.**

1.2 Güvenlik ve uyarı bilgileri

Bu cihaz tekniğin geçerli kurallarına göre imal ve kontrol edilmiştir. Cihaz, fabrikadan güvenlik açısından kusursuz durumda çıkmıştır. Bu durumunu muhafaza etmek ve tehlikesiz bir işletimi güvence altına almak için kullanım kılavuzunda yer alan hatırlatmalar ve uyarı notları kullanıcı tarafından dikkate alınmalıdır.

İçindekiler

| | |
|--|-----------|
| 1 Genel Bilgiler | 40 |
| 1.1 Amacına uygun kullanım | 40 |
| 1.2 Güvenlik ve uyarı bilgileri | 40 |
| 1.3 İçindekiler | 41 |
| 1.4 Teknik veriler | 42 |
| 1.5 Teslimat Kapsamı | 85 |
| 2 Normal İşletim | 85 |
| 2.1 Şarjörü açma | 85 |
| 2.2 Zımbaları yerleştirme | 86 |
| 2.3 Vuruş gücü uyarı | 86 |
| 2.4 Paralel dayama | 86 |
| 2.5 Emniyet mandalını açma, tetik çekimi | 87 |
| 3. Bakım / Arıza Giderme | 88 |
| 3.1 Arıza giderme | 88 |

- Bu cihaz endüstriyel kullanım için uygun değildir.
- Bu cihaz bir oyuncak değildir ve çocukların erişmeyeceği yerde muhafaza edilmelidir.
- Cihaz, her kullanımdan önce uygun durumda olup olmadığı kontrol edilmelidir.
- Tehlikesiz bir işletimin artık mümkün olmadığına kanaat getirilmesi durumunda, cihaz devre dışı bırakılmalı ve yanlışlıkla kullanıma karşı emniyete alınmalıdır.
- Kablolara asılmayın veya cihazı taşımak için kullanmayın. Cihaz hasarlı bir kabloyla kullanılmamalıdır.
- Cihaz üzerindeki parçaların çıkarılması veya bloke edilmesi gibi manipülasyonlar yasaktır ve cihazın garantisinin yitirilmesine neden olur.
- Çalıştırılmadan önce enerji kaynağının teknik verilere göre izin verilen değerleri aşmadığından emin olunmalıdır.
- Cihazı kendinize, başka kişilere veya hayvanlara doğrultmayın.
- Sadece orijinal NOVUS zımbaları kullanın.
- Depoya yerleştirilen, tümüyle içine sürülmemiş olan veya bir arıza sonrasında depoda sıkışan zımbaların uçları ve kenarlarından dolayı yaralanma tehlikesi.
- 20 atım/dakika ile yapılan tekil zımbalamadan sonra cihazın 30 dakika süreyle soğumaya bırakılması gerekir, çünkü cihaz sadece kısa işlem için tasarlanmıştır.

1.1 Amacına uygun kullanım

Bu cihaz karton, izolasyon malzemesi, kumaş, folyo, deri, ahşap ve benzeri gibi çabuk kırılmayan malzemelerin ahşap veya ahşap benzeri yüzeylere sabitlenmesi için kullanılır. İşlenen parça boyutunun uygun olmasına dikkat edilmelidir.

Bu cihaz sadece üretici tarafından öngörülen amaç için kullanılmalıdır.



- Nemden ve ıslaklıktan koruyun.
- Çalışma tamamlandıktan sonra kabloyu prizden çıkarın. Cihazı elektrik beslemesine bağlıyken gözetimsiz halde bırakmayın.
- İhtiyaç halinde cihaz yumuşak bir fırçayla temizlenmelidir.

- Yaklaşık 1.000 atımdan sonra zimba çıkış yeri bir damla akışkan yağ ile yağlanmalıdır.
- Cihaz sadece eğitimli servis personeli tarafından açılabilir.

1.3 İçindekiler



Kullanıcı bilgilerini/güvenlik uyarılarını okuyun.



Bakım Bilgileri / Arıza Giderme



DİKKAT

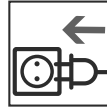

Cihazı elektrik beslemesine bağlayın



Cihazı elektrik beslemesinden ayırın



İlgili belirleyici AB Güvenlik Talimatlarına uygunluk



Koruyucu gözlük ve kulaklık kullanın



Intertek, ürünün Cihaz ve Ürün Güvenliği Kanununa uygun olduğunu teyit eder.

Intertek, ürünün Cihaz ve Ürün Güvenliği Kanununa uygun olduğunu teyit eder.



Önemli Bilgiler

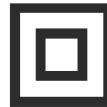

Koruma sınıfı II (Çift izolasyon, topraklı prize gerek yoktur.)

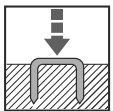

Normal işletim



EEvsel atıklar ile bertaraf edilmesi yasaktır



1.4 Teknik veriler

- **Şebeke gerilimi / Frekans:**
230V / 50Hz

- **Şebeke sigortası:**
min: 10 A orta gecikmeli;
maks. 16 A orta gecikmeli

- **Elektrik kablosu:**
Kablo 3,0 m uzun, 2 damarlı (2 x 1 mm²)
031-0362 Fiş CEE 7/17, Priz EF tipi

- **Uzatma kablosu:**
maks. 10 m, 1,5 mm² damar enine kesitli

- **Pals sırası:**
maks. 20 atım/dakika, S2 30 dakika

Elektrik pals verici:
parazit yalıtımlı

- **Sıcaklık aralığı:**
-10°C ila 40°C

- **Ölçüler:**
171 mm Yükseklik, 196 mm Uzunluk,
59 mm Genişlik

- **Ağırlık:**
1140 g

- **Gürültü emisyonu:**
EN 60745-1 standardına göre belirlenmiştir,
A değerlendirilmeli ses basınç seviyesi
 $L_{pA} = 81$ dB(A);
Belirsizlik $K_{pA} = 3$ dB(A)
A-ağırlıklı ses güç seviyesi
 $L_{WA} = 92$ dB(A); Belirsizlik $K_{wa} = 3$ dB(A)

- **Titreşim:**

Titreşim toplam değeri EN 60745-1 standardına göre belirlenmiştir
Titreşim emisyon değeri $a_h = 3,3$ m/s²;
Sapma $K = 1,5$ m/s²

- Belirtilmiş olan titreşim emisyon değeri ve belirtilmiş olan gürültü emisyon değeri standartlaştırılmış bir test yöntemine göre ölçülmüştür ve bir elektrikli cihazın başka bir tanesiyle karşılaştırılması için kullanılabilir.
- Belirtilmiş olan titreşim emisyon değeri ve belirtilmiş olan gürültü emisyon değeri, yükün ön değerlendirmesi için de kullanılabilir.

Uyarı:

- Titreşim ve gürültü emisyonları elektrikli cihazın fiili kullanımı esnasında, elektrikli cihazın kullanım şekli, özellikle ne türde bir malzemenin işlendiğine bağlı olarak belirtilen değerlerden sapma gösterebilir.
- Kullanıcının korunması için, fiili kullanım şartlarındaki titreşim yükünün tahmin edilmesine dayanan ilave güvenlik tedbirleri belirleyin (işletim çevriminin tüm bileşenlerini, örneğin cihazın devre dışı olduğu süreleri ve devrede olup yük altında çalışmadığı süreleri dikkate alın).



Koruyucu kulaklık kullanın!

Aletlerimizin gelişimini sağlayan teknik değişiklikler ve iyileştirmeler yapma hakkımız saklıdır.



Tłumaczenie oryginalnej instrukcji obsługi



Należy zapoznać się ze wszystkimi wskazówkami dotyczącymi bezpieczeństwa i instrukcjami.

Nieprzestrzeganie wskazówek dotyczących bezpieczeństwa i instrukcji może spowodować porażenie prądem, pożar i/lub poważne obrażenia ciała i skutki. **Niniejszą instrukcję obsługi należy zachować do późniejszego wykorzystania.**

Spis treści

| | | |
|-----------|---|-----------|
| 1 | Informacje ogólne | 43 |
| 1.1 | Użytkowanie zgodne z przeznaczeniem | 43 |
| 1.2 | Instrukcje bezpieczeństwa i ostrzeżenia | 43 |
| 1.3 | Spis treści | 44 |
| 1.4 | Dane techniczne | 45 |
| 1.5 | Zakres dostawy | 85 |
| 2 | Tryb normalnej pracy | 85 |
| 2.1 | Otwarcie magazynku | 85 |
| 2.2 | Wkładanie zszywek | 86 |
| 2.3 | Regulacja siły wbijania zszywki | 86 |
| 2.4 | Ogranicznik równoległy | 86 |
| 2.5 | Odbezpieczanie, wywołanie strzału | 87 |
| 3. | Konserwacja/usuwanie usterek | 88 |
| 3.1 | Usuwanie usterek | 88 |

1.1 Użytkowanie zgodne z przeznaczeniem

Urządzenie to służy do mocowania kartonu, materiałów izolacyjnych, tekstyliów, folii, skóry, drewna i podobnych niefamliwych materiałów do drewna lub powierzchni drewnopodobnych. Należy zapewnić odpowiedni rozmiar obrabianego przedmiotu.

Urządzenie może być używane wyłącznie zgodnie z przeznaczeniem przewidzianym przez producenta.

1.2 Instrukcje bezpieczeństwa i ostrzeżenia

To urządzenie zostało zbudowane i przetestowane zgodnie z obowiązującymi zasadami techniki. Opuściło fabrykę w idealnym stanie pod względem bezpieczeństwa. W celu utrzymania tego stanu i zapewnienia bezpiecznej eksploatacji użytkownik musi przestrzegać wskazówek i ostrzeżeń zawartych w instrukcji obsługi.

- To urządzenie nie jest przeznaczone do użytku przemysłowego.
- Urządzenie nie jest zabawką i musi być zabezpieczone przed dostępem dzieci.
- Przed każdym uruchomieniem należy sprawdzić stan urządzenia.
- W przypadku podejrzenia, że bezpieczna eksploatacja nie jest już możliwa, urządzenie należy wyłączyć i zabezpieczyć przed niezamierzonym użyciem.
- Nie ciągnij za kabel ani nie używaj go do przenoszenia urządzenia. Nie wolno eksploatować urządzenia z uszkodzonym przewodem zasilającym.
- Manipulacje takie jak usuwanie lub blokowanie części urządzenia są niedozwolone i powodują utratę gwarancji.
- Przed włączeniem upewnij się, że źródło energii nie przekracza wartości dopuszczalnych zgodnie z danymi technicznymi.
- Nie kieruj urządzenia w swoją stronę, ani w stronę innych osób lub zwierząt.
- Używaj tylko oryginalnych zszywek NOVUS.
- Niebezpieczeństwo obrażeń spowodowane przez końcówki i krawędzie zszywek, które znajdują się w magazynku i które nie zostały całkowicie wbite lub po awarii utknęły w magazynku.
- W przypadku pojedynczego wbijania z prędkością 20 zszywek/min. urządzenie musi ostygnąć po 30 minutach, ponieważ jest przeznaczone tylko do krótkotrwałej pracy.



- Chronić przed kontaktem z wodą i wilgocią.
- Po zakończeniu pracy odłączyć wtyczkę. Nie pozostawiać urządzenia bez nadzoru, gdy jest podłączone do zasilania.
- W razie potrzeby wyczyścić urządzenie miękką szczoteczką.
- Po wykonaniu ok. 1000 wbić posmaruj wylot kroplą niegęstego oleju.
- Urządzenie może być demontowane wyłącznie przez przeszkolony personel serwisowy.

1.3 Spis treści



Przeczytaj informacje dla użytkownika/instrukcje bezpieczeństwa



UWAGA



Odłącz urządzenie od zasilania.



Używaj środków ochrony oczu i słuchu



Ważne informacje

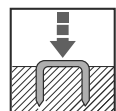

Tryb normalnej pracy



Wskazówki konserwacyjne / usuwanie usterek

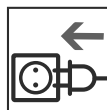

Podłącz urządzenie do prądu



Zgodność z obowiązującymi przepisami bezpieczeństwa UE



Intertek zaświadcza, że produkt jest zgodny z Ustawą o bezpieczeństwie sprzętu i produktów.



Klasa ochronności II (podwójna izolacja, nie jest potrzebna wtyczka z uziemieniem)



Nie utylizować z odpadami z gospodarstw domowych.



1.4 Dane techniczne

- **Napięcie sieci elektrycznej/częstotliwość:**
230V / 50Hz
- **Ochrona sieci:**
min.: 10 A średnia bezwładność;
maks. 16 A średnia bezwładność
- **Doprowadzenie prądu:**
Długość 3,0 m kabla , 2-przewód (2 x 1 mm²)
031-0362 wtyk CEE 7/17, gniazdo typu EF
- **Rozszerzenie elektryczne:**
maks. 10 m o 1,5 mm² przekroju rdzenia
- **Fala impulsu:**
maks. 20 Wbicie/Min, S2 30 Min
- **Generator impulsów elektrycznych:**
z zabezpieczeniem przeciwzakońceniowym
- **Zakres temperatury:**
-10°C do 40°C
- **Wymiary:**
171 mm wysokość, 196 mm długość,
59 mm szerokość
- **Waga:**
1140 g
- **Emisja hałasu:**
zgodnie z EN 60745-1 szacunkowy A
poziom ciśnienia akustycznego $L_{pA} = 81$ dB(A);
Niepewność $K_{pA} = 3$ dB(A)
A-ważony poziom mocy akustycznej
 $L_{WA} = 92$ dB(A); Niepewność $K_{WA} = 3$ dB(A)

- **Wibracje:**
Całkowita wartość drgań określona zgodnie z
EN 60745-1 Wartość emisji drgań
 $a_h = 3,3$ m/s²; Niepewność $K = 1,5$ m/s²
- Podana wartość emisji drgań i określona wartość
emisji hałasu zostały zmierzone przy użyciu
znormalizowanej metody testowej i mogą być
użyte do porównania danego elektronarzędzia z
innymi.
- Podana wartość emisji drgań i podana wartość
emisji hałasu może być również wykorzystana
do wstępnej oceny obciążenia.

Ostrzeżenie:

- Emisje drgań i hałasu podczas rzeczywistego
użytkowania elektronarzędzia mogą odbiegać
od podanych wartości, w zależności od sposobu
użytkowania elektronarzędzia, a w szczególności
od rodzaju obrabianego przedmiotu.
- Należy zapewnić dodatkowe środki
bezpieczeństwa w celu ochrony operatora w
oparciu o ocenę narażenia na wibracje w rze-
czywistych warunkach użytkowania (należy
wziąć pod uwagę wszystkie części cyklu pracy,
takie jak okresy, kiedy elektronarzędzie jest
wyłączone i okresy, kiedy jest włączone, ale pra-
cuje bez obciążenia).



**Należy nosić środki ochrony
słuchu!**

Zastrzegamy sobie prawo do wprowadzenia zmian technicznych i ulepszeń wynikających z postępu i rozwoju asyich urządzeń.



sk

Preklad originálneho návodu na obsluhu



Prečítajte si všetky bezpečnostné pokyny a inštrukcie.

Nedodržanie bezpečnostných pokynov a inštrukcií môže spôsobiť úraz elektrickým prúdom, požiar a/alebo vážne zranenia a iné následky. **Tento návod na obsluhu si uschovajte pre neskoršie použitie.**

1.2

Bezpečnostné a varovné upozornenia

Toto zariadenie je vyrobené a preskúšané podľa pravidiel techniky. Opustilo výrobný závod v technicky bezpečnom bezproblémovom stave. Na udržanie tohto stavu a na zaistenie bezpečnej prevádzky musí používateľ dodržiavať pokyny a výstražné upozornenia uvedené v návode na obsluhu.

Obsah

| | |
|---|-----------|
| 1. Všeobecne | 46 |
| 1.1 Použitie v súlade s určeným účelom | 46 |
| 1.2 Bezpečnostné a varovné upozornenia | 46 |
| 1.3 Obsah | 47 |
| 1.4 Technické údaje | 48 |
| 1.5 Rozsah dodávky | 85 |
| 2. Normálny režim prevádzky | 85 |
| 2.1 Otvorenie zásobníka | 85 |
| 2.2 Vloženie spôn | 86 |
| 2.3 Regulácia sily nastreľovania | 86 |
| 2.4 Paralelný doraz | 86 |
| 2.5 Odistenie, spustenie výstrelu | 87 |
| 3. Údržba / odstraňovanie porúch | 88 |
| 3.1 Odstraňovanie porúch | 88 |

- Toto zariadenie nie je určené na priemyselné použitie.
- Zariadenie nie je hračka a je potrebné zabezpečiť, že nebude prístupné deťom.
- Pred každým uvedením zariadenia do prevádzky skontrolujte jeho správny stav.
- Ak možno predpokladať, že bezpečná prevádzka už nie je možná, je potrebné zariadenie vypnúť a zabezpečiť proti neúmyselnému použitiu.
- Neťahajte za kábel a nepoužívajte ho na prenášanie zariadenia. Ak je sieťový kábel poškodený, zariadenie sa nesmie prevádzkovať.
- Také manipulácie, ako je odstraňovanie alebo blokovanie dielov na zariadení, nie sú prípustné a spôsobia stratu záruky.
- Pred zapnutím je potrebné zabezpečiť, aby zdroj energie neprekračoval prípustné hodnoty podľa technických údajov.
- Nesmerujte zariadenie na seba, iné osoby alebo zvieratá.
- Používajte iba originálne prostriedky na sponkovanie značky NOVUS.
- Nebezpečenstvo poranenia hrotmi a hranami prostriedkov na sponkovanie uložených v zásobníku, ktoré neboli úplne nastrelené alebo ktoré sa v zásobníku po poruche zasekli.
- Pri jednoduchom nastreľovaní rýchlosťou 20 výstrelův/min. sa musí zariadenie nechať po 30 minútach ochladnúť, pretože je určené len na krátkodobú prevádzku.

1.1 Použitie v súlade s určeným účelom

Toto zariadenie sa používa na upevnenie kartónu, izolačného materiálu, textílií, fólií, kože, dreva a podobných nekrehkých materiálov na drevo alebo drevu podobné povrchy. Je potrebné zohľadniť vhodnú veľkosť spracovávaného materiálu.

Zariadenie sa smie použiť iba na účel určený výrobcom.



- Chráňte pred vlhkosťou a mokrom.
- Po ukončení práce vytiahnite zástrčku. Ak je zariadenie pripojené k elektrickému napájaniu, nenechávajte ho bez dozoru.
- Zariadenie je v prípade potreby nutné vyčistiť mäkkým štetcom.
- Po cca 1000 výstrele je potrebné namazať výstup sponiek kvapkou riedkeho oleja.
- Zariadenie smú otvárať iba vyškolení servisní pracovníci.

1.3 Obsah



Prečítajte si informácie pre používateľa/bezpečnostné pokyny



Pokyny na údržbu / odstraňovanie porúch



POZOR

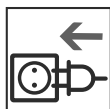

Zariadenie pripojte k elektrickému napájaniu



Zariadenie odpojte od elektrického napájania



Zhoda s príslušnými platnými bezpečnostnými smernicami EÚ



Používajte ochranu zraku a sluchu



Spoločnosť Intertek vyhlasuje, že výrobok je v zhode so zákonom o bezpečnosti zariadení a výrobkov.



Dôležitá informácia



Druh krytia II (dvojitá izolácia, nie je potrebná uzemnená zástrčka.)

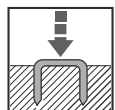

Normálny režim prevádzky



Nelikvidujte spolu s domovým odpadom.



1.4 Technické údaje

- **Sietové napätie / kmitočety:**
230V / 50Hz
- **Sietová poistka:**
min: 10 A stredne pomalá;
max: 16 A stredne pomalá
- **Elektrický prívod:**
kábel 3,0 m dlhý, 2-vodičový (2 × 1 mm²)
031-0362 zástrčka CEE 7/17, zásuvka typ EF
- **Elektrická predlžovačka:**
max. 10 m s 1,5 mm² priemerom vodičov
- **Sekvencia impulzov:**
max. 20 výstrelov/min, S2 30 min
- **Elektrický generátor impulzov:**
s potlačením rádiového rušenia
- **Rozsah teploty:**
-10°C až 40°C
- **Rozmer:**
171 mm výška, 196 mm dĺžka, 59 mm šírka
- **Hmotnosť:**
1140 g
- **Emisia hluku:**
zistená podľa EN 60745-1 A-vyhodnotená
hladina akustického tlaku $L_{pA} = 81$ dB(A);
Nepresnosť $K_{pA} = 3$ dB(A)
A-vyhodnotená hladina akustického výkonu
 $L_{WA} = 92$ dB(A); Nepresnosť $K_{WA} = 3$ dB(A)

- **Vibrácie:**
celková hodnota vibrácií zistená podľa EN
60745-1 Hodnota emisií vibrácií $a_h = 3,3$ m/s²;
Nepresnosť $K = 1,5$ m/s²
- Uvedená hodnota emisií vibrácií a hodnota emisií hluku boli namerané pomocou štandardnej skúšobnej metódy a možno ich použiť na porovnanie jedného elektrického náradia s druhým.
- Uvedená hodnota emisií vibrácií a hodnota emisií hluku sa môžu použiť aj na predbežné posúdenie vystavenia zaťaženia.

Výstraha:

- Emisie vibrácií a hluku pri skutočnom používaní elektrického náradia sa môžu líšiť od uvedených hodnôt v závislosti od druhu a spôsobu používania elektrického náradia, najmä od druhu spracovávaného materiálu.
- Zaveďte dodatočné bezpečnostné opatrenia na ochranu obsluhy na základe posúdenia vystavenia vibráciám počas skutočných podmienok používania (vezmite do úvahy všetky časti pracovného cyklu, ako sú časy, keď je elektrické náradie vypnuté a časy, keď je zapnuté, ale beží bez zaťaženia).



Noste ochranu sluchu!

Vyhradzujeme si právo na technické zmeny a vylepšenia, ktoré slúžia pokroku vo vývoji našich prístrojov.



cs

Překlad originálního návodu k provozu



Přečtěte si všechna bezpečnostní ustanovení a pokyny.

Nedodržení bezpečnostních ustanovení a pokynů může způsobit a mít za následek úraz elektrickým proudem, požár anebo vážná poranění. **Návod k obsluze uchovejte pro případ pozdější potřeby.**

Obsah

| | | |
|----------|--|-----------|
| 1 | Obecná ustanovení | 49 |
| 1.1 | Používání v souladu s určením | 49 |
| 1.2 | Bezpečnostní a výstražné pokyny | 49 |
| 1.3 | Piktogramy | 50 |
| 1.4 | Technické údaje | 51 |
| 1.5 | Rozsah dodávky | 85 |
| 2 | Normální provoz | 85 |
| 2.1 | Otevření zásobníku | 85 |
| 2.2 | Vložení spon | 86 |
| 2.3 | Regulace síly úderu | 86 |
| 2.4 | Paralelní doraz | 86 |
| 2.5 | Odjištění, inicializace | 87 |
| 3 | Údržba / odstraňování závad | 88 |
| 3.1 | Odstranění poruchy | 88 |

1.1 Používání v souladu s určením

Tento přístroj se používá k upevňování lepenky, izolačních materiálů, textilií, fólií, kůže, dřeva a podobných nekřehkých materiálů na dřevo nebo na dřevu podobné povrchy. Dbejte na vhodnou velikost zpracovávaného dílu.

Přístroj se smí používat pouze k účelu určenému výrobcem.

1.2 Bezpečnostní a výstražné pokyny

Tento přístroj je vyroben a testován v souladu s platnými technologickými předpisy. Opustil výrobní závod v bezvadném stavu z hlediska bezpečnostní techniky. K zachování tohoto stavu a zajištění bezpečného provozu musí uživatel dodržovat pokyny a varování obsažené v návodu k obsluze.

- Tento přístroj není určen k průmyslovému použití.
- Přístroj není hračka a musí být uložen mimo dosah a dohled dětí.
- Před každým uvedením přístroje do provozu zkontrolujte jeho správný stav.
- Jestliže lze předpokládat, že bezpečný provoz již není možný, musí být přístroj vyřazen z provozu a zajištěn proti neúmyslnému použití.
- Za kabel netahejte a ani ho nepoužívejte k přenášení přístroje. Používat přístroj s poškozeným síťovým kabelem je zakázáno.
- Zásahy do přístroje, jako je odstraňování nebo blokování dílů přístroje, jsou nepřipustné a mají za následek ztrátu záruky.
- Před zapnutím přístroje se ujistěte, že zdroj energie nepřekračuje přípustné hodnoty přístroje podle jeho technických údajů.
- Přístrojem nemiřte na sebe, jiné osoby ani na zvířata.
- Používejte pouze originální sponky NOVUS.
- Nebezpečí úrazu o špičky a hrany sponek vložených do zásobníku, které nebyly zcela zaraženy nebo které se po závadě zasekly v zásobníku.
- Při jednoduchém nastřelování rychlostí 20 výstřelů/min. musí jednotka po 30 minutách vychladnout, protože je určena pouze ke krátkodobému provozu.
- Chraňte před vlhkostí a mokrem.



- Po práci odpojte přístroj ze zásuvky. Je-li přístroj zapojen do elektrického napájení, nenechávejte ho bez dozoru.
- V případě potřeby vyčistěte přístroj měkkým štětcem.
- Přibližně po každých 1 000 výstřelech je třeba namazat výstup sponky kapkou řídkého oleje.
- Přístroj smí otevřít pouze vyškolený servisní personál.

1.3 Piktogramy



Přečtěte si informace pro uživatele/bezpečnostní ustanovení



POZOR



Přístroj odpojte od přívodu elektrického proudu



Používejte ochranu zraku a sluchu



Důležitá informace

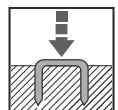

Normální provoz



Pokyny pro údržbu / odstraňování závad

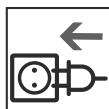

Přístroj připojte ke zdroji elektrického proudu



Soulad se směrodatnými bezpečnostními směrnicemi EU



Společnost Intertek potvrzuje, že výrobek odpovídá zákonu o bezpečnosti přístrojů a výrobků. že výrobek odpovídá zákonu o bezpečnosti přístrojů a výrobků.



Třída ochrany II (dvojitá izolace, není třeba uzemněná zástrčka)



Nelikvidovat s domácím odpadem.



1.4 Technické údaje

• Síťové napětí / frekvence:

230V / 50Hz

Jištění sítě:

min. 10 A středně pomalé;
max. 16 A středně pomalé

• Elektrický přívod:

Kabel 3,0 m dlouhý, 2-žilový (2 × 1 mm²)
031-0362 zástrčka CEE 7/17, typ zásuvky EF

• Elektrické prodlužovací kabely:

max. 10 m s 1,5 mm² průřezem žíly

• Sled impulzů:

max. 20 výstřelů/min., S2 30 min.

• Generátor elektrických impulzů:

s potlačením rádiového rušení

Teplotní rozsah:

-10°C až 40°C

• Rozměr:

171 mm výška, 196 mm délka, 59 mm šířka

• Hmotnost:

1140 g

• Emise hluku:

zjištěny podle normy EN 60745-1 A hodnocení
hladiny akustického tlaku $L_{pA} = 81$ dB(A);
Nepřesnost měření $K_{pA} = 3$ dB(A)
A hodnocení hladiny akustického výkonu
 $L_{WA} = 92$ dB(A);
Nepřesnost měření $K_{wa} = 3$ dB(A)

• Vibrace:

Celková hodnota vibrací stanovená podle
normy EN 60745-1 Hodnota emisí vibrací
 $a_h = 3,3$ m/s²; Nepřesnost měření $K = 1,5$ m/s²

• Uvedená hodnota emisí vibrací a uvedená hodnota emisí hluku byly změřeny normovanou zkušební metodou a lze je použít k porovnání jednoho elektrického nářadí s jiným.

• Stanovenou hodnotu emisí vibrací a stanovenou hodnotu emisí hluku lze rovněž použít k předběžnému posouzení zátěže.

Varování:

• Emise vibrací a hluku při skutečném používání elektrického nářadí se mohou od uvedených hodnot lišit podle způsobu používání elektrického nářadí, zejména podle typu zpracovávaného obrobku.

• Na základě odhadu zatížení vibracemi během skutečných podmínek používání stanovte další bezpečnostní opatření na ochranu obsluhy (zohledněte všechny části pracovního cyklu – například časy, kdy je elektrické nářadí vypnuté, a dobu, kdy je sice zapnuté, ale běží bez zatížení).



Používejte ochranu sluchu

Vyhrazujeme si technické změny a vylepšení, která slouží technickému pokroku našich přístrojů.



Az eredeti használati utasítás fordítása



Olvasson el minden biztonsági tudnivalót és utasítást.

Amennyiben a biztonsági tudnivalók és egyéb utasítások betartása során mulasztás történik, akkor áramütés, tűz és/vagy súlyos sérülések lehetnek a következmények.

Ezt a kezelési útmutatót őrizze meg a későbbi használathoz.

Tartalomjegyzék

| | | |
|----------|---|-----------|
| 1 | Általános ismertetés | 52 |
| 1.1 | Rendeltetésszerű használat..... | 52 |
| 1.2 | Biztonsági tudnivalók és figyelmeztetések | 52 |
| 1.3 | Piktogram jelmagyarázat..... | 53 |
| 1.4 | Műszaki adatok..... | 54 |
| 1.5 | Szállítási terjedelem..... | 85 |
| 2 | Normál üzemelés | 85 |
| 2.1 | A szerszámtár kinyitása..... | 85 |
| 2.2 | A tűzőeszköz behelyezése..... | 86 |
| 2.3 | Az ütés erősségének szabályozása..... | 86 |
| 2.4 | Párhuzamos ütköző..... | 86 |
| 2.5 | Kibiztosítás, lövés..... | 87 |
| 3 | Karbantartás/hibaelhárítás | 88 |
| 3.1 | Zavarelhárítás..... | 88 |

1.1 Rendeltetésszerű használat

Ez a készülék karton, szigetelőanyag, textil, fólia, bőr, fa és hasonló, nem rideg anyagok fához vagy fához hasonló felületekhez való rögzítésére szolgál. Ügyeljen arra, hogy a munkadarab megfelelő méretű legyen.

A készülék csak a gyártó által meghatározott célra használható.

1.2 Biztonsági tudnivalók és figyelmeztetések

A készülék gyártása és tesztelése az érvényben lévő műszaki szabályok szerint történt. A készülék biztonságtechnikai szempontból kifogástalan állapotban hagyta el a gyárat. Ennek az állapotnak a fenntartása és a biztonságos üzemeltetés érdekében a felhasználónak be kell tartania a kezelési útmutatóban szereplő utasításokat és figyelmeztetéseket.

- A készülék nem ipari használatra készült.
- A készülék nem játék, és gyermekek elől elzárva kell tartani.
- Minden egyes használatba vétel előtt ellenőrizze, hogy a készülék megfelelő állapotban van-e.
- Ha feltételezhető, hogy a biztonságos működés már nem lehetséges, a készüléket üzemben kívül kell helyezni, és biztosítani kell, nehogy véletlenül használják.
- Ne húzza a készüléket a kábelnél fogva, és ne használja a készülék hordozására. A készüléket sérült hálózati kábellel használni tilos.
- A készülék manipulálása, például a készülék alkatrészeinek eltávolítása vagy blokkolása nem megengedett, és a garancia elvesztésével jár.
- A bekapcsolás előtt győződjön meg arról, hogy a villamos hálózat által biztosított energia értéke nem haladja meg a műszaki adatok szerinti megengedett értéket.
- Ne irányítsa a készüléket emberekre vagy állatokra.
- Csak eredeti NOVUS tűzőanyagokat használjon.
- Sérülésveszély a tárba behelyezett, nem teljesen beütött vagy meghibásodás után a tárban elakadt kapcsok hegye és éle miatt.
- Egyszeri ütésnél, 20 lövés/perc sebesség mellett a készüléknek 30 perc után le kell hűlnie, mivel csak rövid idejű használatra tervezték.
- Védje a páratól és a nedvességtől.



- A munka végeztével húzza ki a dugaszt az aljzataból. Ne hagyja a készüléket felügyelet nélkül, ha az csatlakoztatva van a hálózathoz.
- Szükség esetén a készüléket egy puha ecsettel tisztítsa meg.
- Kb. 1000 lövésenként a tűzőkapocs kivezetőnyílását meg kell kenni egy csepp higlyfolyós olajjal.
- A készülék kinyitása csak képzett szervizszemélyzet számára megengedett.

1.3 Piktogram jelmagyarázat



Olvassa el a felhasználói tájékoztatót/biztonsági tudnivalókat



Karbantartási utasítások/hibaelhárítás



FIGYELEM

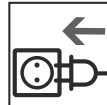

Csatlakoztassa a készüléket az áramellátáshoz



Válassza le a készüléket az áramellátásról



Megfelelőség a vonatkozó EU-s biztonsági irányelveknek



Szem- és hallásvédő használata kötelező



Az Intertek tanúsítja, hogy a termék megfelel a készülék- és termékbiztonsági törvénynek.



Fontos információ



II. érintésvédelmi osztály (kettős szigetelés, nem szükséges földelt dugó).

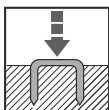

Normál üzemelés



Ne helyezze háztartási hulladékgyűjtőbe.





1.4 Műszaki adatok

- **Hálózati feszültség/frekvencia:**
230V / 50Hz
- **Hálózati biztosítás:**
min: 10 A közepesen lomha;
max: 16 A közepesen lomha
- **Villamos vezeték:**
Kábel 3,0 m hosszú, 2-eres (2 x 1 mm²)
031-0362 CEE 7/17 dugó, dugaszoló aljzat
típusa: EF
- **Villamos hosszabbító:**
max. 10 m 1,5 mm² vezetékkeresztmetszetű
- **Impulzussorrend:**
max. 20 lövés/perc, S2 30 perc
- **Elektromos impulzusjeladó:**
rádióinterferencia mentesített
- **Hőmérséklet-tartomány:**
-10°C - 40°C-ig
- **Méret:**
171 mm magas, 196 mm hosszú, 59 mm széles
- **Tömeg:**
1140 g
- **Zajkibocsátás:**
az EN 60745-1 szabvány szerint meghatározva
A-súlyozott hangnyomásszint $L_{pA} = 81$ dB(A);
Bizonytalanság $K_{pA} = 3$ dB(A)
A-súlyozott hangteljesítményszint
 $L_{WA} = 92$ dB(A); Bizonytalanság $K_{WA} = 3$ dB(A)

• Vibráció:

A rezgési összérték meghatározása az EN 60745-1 szabvány szerint történt
rezgés kibocsátási érték $a_h = 3,3$ m/s²;
Bizonytalanság $K = 1,5$ m/s²

- A megadott rezgés kibocsátási érték és a megadott zajkibocsátási érték mérése szabványos vizsgálati eljárás szerint történt, és az elektromos szerszám másik szerszámmal való összehasonlítására használható.
- A megadott rezgés kibocsátási érték és a megadott zajkibocsátási érték a terhelés átmeneti becsüléséhez is felhasználható.

Figyelmeztetés:

- Az elektromos szerszám tényleges használata közbeni rezgés- és zajkibocsátás az elektromos szerszám használatától és a megmunkált munkadarab fajtájától függően eltérhet az itt megadott értékektől.
- A kezelő védelmének érdekében hozzon olyan kiegészítő biztonsági intézkedéseket, amelyek a tényleges használati feltételek közbeni rezgés-terhelés értékelésén alapulnak (ekkor az üzemi ciklus minden részét vegye figyelembe, például azokat az időket is, amikor az elektromos szerszám ki van kapcsolva, és azokat is, amikor az ugyan be van kapcsolva, de terhelés nélkül jár).



Viseljen fülvédőt!

Fenntartjuk magunknak a jogot ahhoz, hogy készülékeink fejlődését szolgáló módosításokat és javításokat hajtsunk végre.



Traducerea instrucțiunilor de utilizare originale



Citiți toate indicațiile de siguranță și instrucțiunile.

Nerespectarea indicațiilor de siguranță și a instrucțiunilor poate duce la electrocutări, incendii și/sau vătămări corporale grave și poate avea consecințe serioase. **Aceste instrucțiuni de utilizare trebuie păstrate pentru a putea fi utilizate ulterior.**

Cuprins

| | | |
|----------|---|-----------|
| 1 | Informații generale | 55 |
| 1.1 | Utilizarea conform destinației prevăzute . | 55 |
| 1.2 | Indicații de siguranță și avertismente. | 55 |
| 1.3 | Semnificația pictogramelor. | 56 |
| 1.4 | Date tehnice. | 57 |
| 1.5 | Pachetul de livrare..... | 85 |
| 2 | Utilizare normală. | 85 |
| 2.1 | Deschiderea magaziei . | 85 |
| 2.2 | Introducerea capselor . | 86 |
| 2.3 | Reglarea forței de percutare . | 86 |
| 2.4 | Opritorul paralel..... | 86 |
| 2.5 | Deblocarea, declanșarea loviturii . | 87 |
| 3 | Întreținerea/remedierea defecțiunilor | 88 |
| 3.1 | Remedierea defecțiunilor..... | 88 |

1.2 Indicații de siguranță și avertismente

Acest dispozitiv este fabricat și testat în conformitate cu normele tehnologice aplicabile. Acesta a părăsit fabrica în stare perfectă din punct de vedere al siguranței. Pentru a menține această stare și pentru a asigura o funcționare sigură, utilizatorul trebuie să respecte instrucțiunile și avertismentele conținute în instrucțiunile de utilizare.

- Acest dispozitiv nu este adecvat pentru o utilizare industrială.
- Dispozitivul nu constituie o jucărie și nu trebuie permis accesul copiilor la acesta.
- Verificați starea corespunzătoare a dispozitivului înainte de fiecare punere în funcțiune.
- În cazul în care se poate presupune că nu mai este posibilă funcționarea în siguranță, trebuie scos dispozitivul din funcțiune și asigurat împotriva utilizării accidentale.
- Nu trageți de cablu și nu folosiți cablul pentru a transporta dispozitivul. Nu utilizați dispozitivul dacă are cablul de alimentare deteriorat.
- Manipularea, precum îndepărtarea sau blocarea unor părți ale dispozitivului, nu este permisă și va conduce la anularea garanției.
- Înainte de a cupla dispozitivul, asigurați-vă că sursa de energie nu depășește valorile admise conform datelor tehnice.
- Nu îndreptați dispozitivul spre dvs., spre alte persoane sau spre animale.
- Utilizați numai articole de prindere originale de la NOVUS.
- Pericol de accidentare la vârfurile și marginile articolelor de prindere care se introduc în magazie, care nu au fost introduse complet sau care sunt blocate în magazie în urma unei defecțiuni.
- În cazul aplicării simple a capselor cu 20 de trageri/min., dispozitivul trebuie să se răcească

1.1 Utilizarea conform destinației prevăzute

Acest dispozitiv este utilizat pentru fixarea cartoului, a materialelor izolatoare, a materialelor textile, a foliilor, a pielii, a lemnului și a altor materiale similare care nu sunt fragile, pe suprafețe din lemn sau asemănătoare lemnului. Asigurați-vă că piesa de prelucrat are o dimensiune adecvată.

Dispozitivul poate fi utilizat numai în scopul prevăzut de producător.



după 30 de minute, deoarece este proiectat doar pentru o funcționare de scurtă durată.

- A se proteja de umezeală și umiditate.
- Scoateți ștecărul din priză după executarea lucrării. Nu lăsați dispozitivul nesupravegheat atunci când este conectat la sursa de alimentare cu curent electric.

- Dacă este necesar, curățați dispozitivul cu o perie moale.
- După aprox. 1000 de trageri, lubrifiați fanta de ieșire a capsei cu o picătură de ulei foarte fluid.
- Dispozitivul poate fi deschis numai de către personalul de service calificat.

1.3 Semnificația pictogramelor



Citiți informațiile de utilizare/ indicațiile de siguranță



ATENȚIE



Deconectați dispozitivul de la alimentarea cu curent



Purtați echipament de protecție a ochilor și auzului



Informație importantă

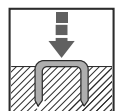

Utilizare normală



Instrucțiuni de întreținere / remedierea defecțiunilor

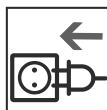

Conectați dispozitivul la alimentarea cu curent



Conformitatea cu directivele de securitate UE aplicabile



Intertek certifică faptul că produsul respectă Ordonanța privind siguranța echipamentelor și produselor.



Clasa de protecție II (izolație dublă, nu este necesar un ștecăr cu împământare)



A nu se arunca la gunoiul menajer.



1.4 Date tehnice

- **Tensiunea de rețea/frecvența:**
230V / 50Hz
- **Protecția cu siguranțe a rețelei:**
min.: 10 A cu inerție medie;
max. 16 A cu inerție medie
- **Conductorul electric de alimentare:**
Cablul 3,0 m lung, 2 bifilar (2 x 1 mm²)
0031-0362 ștecăr CEE 7/17, priză tip EF
- **Prelungitorul electric:**
max. 10 m cu 1,5 mm² secțiunea transversală a firului
- **Sucesiunea de impulsuri:**
max. 20 tragere/min., S2 30 min.
- **Generator de impulsuri electrice:**
deparazitat radioelectric
- **Domeniul de temperaturi:**
-10°C până la 40°C

Dimensiuni:

171 mm înălțime, 196 mm lungime,
59 mm lățime

- **Greutate:**
1140 g
- **Emisia de zgomot:**
determinată conform EN 60745-1 Nivelul de presiune acustică ponderat A $L_{pA} = 81$ dB(A);
Incertitudine $K_{pA} = 3$ dB(A)
Nivelul de putere acustică ponderat A
 $L_{WA} = 92$ dB(A); Incertitudine $K_{wa} = 3$ dB(A)

- **Vibrații:**
Valoarea totală a vibrațiilor determinată conform EN 60745-1 Valoarea emisiilor de vibrații $a_h = 3,3$ m/s²; Incertitudine $K = 1,5$ m/s²
- Valoarea specificată a emisiilor de vibrații și valoarea specificată a emisiilor de zgomot au fost măsurate în conformitate cu o metodă de testare standardizată și pot fi utilizate pentru a compara o unealtă electrică cu alta.
- Valoarea specificată a emisiilor de vibrații și valoarea specificată a emisiilor de zgomot pot fi utilizate, de asemenea, pentru o evaluare preliminară a expunerii.

Avertisment:

- Emisiile de vibrații și zgomot în timpul utilizării efective a unelei electrice pot fi diferite de valorile indicate, în funcție de modul în care este utilizată unealta electrică, în special de tipul de piesă de prelucrat.
- Stabiliți măsuri de siguranță suplimentare pentru a proteja operatorul pe baza unei estimări a expunerii la vibrații în condiții efective de utilizare (luați în considerare toate părțile ciclului de funcționare, de exemplu, momentele în care unealta electrică este oprită și cele în care este pornită, dar funcționează fără sarcină).



Purtați echipament de protecție a auzului!

Ne rezervăm dreptul de a moderniza aparatul prin modificări și îmbunătățiri tehnice.



Prevod izvirnih navodil za uporabo



Preberite vse varnostne napotke in navodila.

Neupoštevanje varnostnih napotkov in navodil lahko privede do električnega udara, požara in/ali težkih poškodb ter posledic.

Ta navodila za uporabo morate shraniti za poznejšo uporabo.

Kazalo vsebine

| | |
|---|-----------|
| 1 Splošno | 58 |
| 1.1 Namenska uporaba..... | 58 |
| 1.2 Varnostna navodila in opozorila | 58 |
| 1.3 Legenda piktograma..... | 59 |
| 1.4 Tehnični podatki..... | 60 |
| 1.5 Obseg dobave | 85 |
| 2 Običajno delovanje | 85 |
| 2.1 Odpiranje zalogovnika | 85 |
| 2.2 Vlaganje spenjalnega sredstva..... | 86 |
| 2.3 Nastavljanje udarne sile | 86 |
| 2.4 Paralelno omejilo..... | 86 |
| 2.5 Odklep, sprostitvev streljaja..... | 87 |
| 3 Vzdrževanje/odpravljanje napak | 88 |
| 3.1 Odstranjevanje motenj..... | 88 |

1.1 Namenska uporaba

To orodje se uporablja za pritrdjevanje kartona, izolacijskega materiala, tekstila, folij, usnja, lesa in podobnih togih materialov na lesene ali lesu podobne površine. Pazite na primerno velikost obdelovanca.

Napravo lahko uporabljate le za namen, ki ga predvideva proizvajalec.

1.2 Varnostna navodila in opozorila

Ta naprava je izdelana in preizkušena v skladu z veljavnimi tehničnimi pravili. Tovarno je zapustila v brezhibnem varnostnotehničnem stanju. Da bi to stanje ohranili in zagotovili varno delovanje, morate kot uporabnik upoštevati navodila in opombe z opozorili, ki so v navodilih za uporabo.

- Ta naprava ni predvidena za industrijsko uporabo.
- Naprava ni igrača in jo hranite nedosegljivo otrokom.
- Pred vsako uporabo preverite, v kakšnem stanju je naprava.
- Če predpostavljate, da nenevarno delovanje ni več mogoče, morate napravo izločiti iz uporabe in jo zavarovati pred nenamerno uporabo.
- Ne vlecite za kabel in ga ne uporabljajte za prenašanje naprave. Naprave ne smete uporabljati, če ima poškodovan omrežni kabel.
- Spreminjajte naprave, na primer odstranjevanje ali blokiranje delov na napravi, ni dovoljeno in ima za posledico razveljavitev garancije.
- Pred vklopom se prepričajte, da vir energije ne presega dovoljenih vrednosti, ki so navedene v tehničnih podatkih.
- Naprave ne usmerite proti sebi, drugim ljudem ali živalim.
- Obdelujte samo z originalnimi pripomočki za spenjanje NOVUS.
- Nevarnost poškodb na konicah in robovih pripomočkov za spenjanje, ki so vloženi v magazin, niso vstavljeni do konca ali so se zaradi napake zataknili v magazinu.
- Pri enkratnem sproženju z 20 naboji/min se mora naprava po 30 minutah ohladiti, saj je zasnovana samo za kratkotrajno delovanje.
- Zaščitite pred vlago in mokroto.



- Ko zaključite z delom, izvlecite vtič. Naprave ne puščajte brez nadzora, ko je priključena na električno napajanje.
- Napravo po potrebi očistite z mehkim čopičem.
- Po pribl. 1000 nabojih morate izhod za sponke vsakič namazati s kapljico redko tekočega olja.
- Napravo lahko odpre samo usposobljeno servisno osebje.

1.3 Legenda piktograma



Preberite navodila za uporabo/
varnostne napotke



Navodila za vzdrževanje/odpra-
vljanje motenj



POZOR

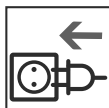

Napravo priklopite na dovod ener-
gije



Napravo odklopite od dovoda
energije



Skladnost z ustreznimi varnostni-
mi direktivami EU



Uporabljajte zaščito oči in sluha



Podjetje Intertek potrjuje,
da je izdelek skladen z nemškim
zakonom o varnosti izdelkov in
naprav (Geräte- und Produktsi-
cherheitsgesetz, GPSPG).



Pomembne informacije



Razred zaščite II (dvojna izolacija,
ozemljitev vtiča ni potrebna).

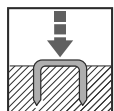

Običajno delovanje



Ne odstranjujte med gospodinjske
odpadke.



1.5 Tehnični podatki

- **Omrežna napetost/frekvenca:**
230V / 50Hz
- **Omrežna varovalka:**
min.: 10 A s srednjim časovnim zamikom;
maks. 16 A s srednjim časovnim zamikom
- **Električni dovod:**
kabel 3,0 m dolg, 2-žilni ($2 \times 1 \text{ mm}^2$)
vtič 031-0362 CEE 7/17, vtičnica tipa EF
- **Električni podaljšek:**
maks. 10 m s $1,5 \text{ m}^2$ presekom žil
- **Zaporedje impulzov:**
max. 20 naboj/min, S2 30 min.
- **Generator električnih impulzov:**
z radijskimi motnjami
- **Temperaturno območje:**
od $-10 \text{ }^\circ\text{C}$ do $40 \text{ }^\circ\text{C}$
- **Mere:**
171 mm višina, 196 mm dolžina, 59 mm širina
- **Masa:**
1140 g
- **Emisija hrupa:**
določena v skladu s standardom EN 60745-1
A-vrednotena raven zvočnega tlaka
 $L_{pA} = 81 \text{ dB(A)}$;
Negotovost $K_{pA} = 3 \text{ dB(A)}$
A-vrednotena raven zvočne moč
 $L_{WA} = 92 \text{ dB(A)}$; Negotovost $K_{wa} = 3 \text{ dB(A)}$

- **Vibracije:**
Vrednost oddajanja vibracij, določena v skladu s standardom EN 60745-1 vrednost oddajanja vibracij $a_h = 3,3 \text{ m/s}^2$; Negotovost $K = 1,5 \text{ m/s}^2$
- Navedena vrednost oddajanja vibracij in navedena vrednost emisij hrupa sta bili izmerjeni v skladu s standardizirano preskusno metodo in se lahko uporabljata za primerjavo enega električnega orodja z drugim.
- Navedena vrednost oddajanja vibracij in navedena vrednost emisij hrupa se lahko uporabita tudi za predhodno oceno obremenitve.

Pozor:

- Oddajanje vibracij in emisije hrupa se lahko med dejansko uporabo električnega orodja razlikujejo od navedenih vrednosti glede na način uporabe električnega orodja in še posebej glede na vrsto obdelovanca, ki se obdeluje.
- Določite dodatne varnostne ukrepe za zaščito upravljavca na podlagi ocene obremenitve zaradi treslajev v dejanskih pogojih uporabe (upoštevajte vse faze delovnega cikla, na primer čas, ko je električno orodje izklopljeno, in čas, ko je sicer vklopljeno, vendar deluje brez obremenitev).



Nosite zaščito sluha!

Pridržujemo si pravico do tehničnih sprememb in izboljšav zaradi napredka naših naprav.



Prijevod originalnih uputa za uporabu



Pročitajte sve sigurnosne napomene i upute.

Nepoštivanje sigurnosnih informacija i uputa može uzrokovati i za posljedicu imati strujni udar, požar i/ili ozbiljne ozljede. **Sačuvajte ove upute za upotrebu za kasnije potrebe.**

1.2 Sigurnosne upute i upozorenja

Ovaj je uređaj izrađen i provjeren u skladu s primjenjivim tehnološkim pravilima. Napustio je tvornicu u tehnički besprijekornom stanju. Za održavanje tog stanja i osiguravanje sigurnog rada korisnik mora uzeti u obzir upute i upozorenja iz uputa za upotrebu.

Sadržaj

| | |
|--|-----------|
| 1 Opće informacije | 61 |
| 1.1 Namjenska upotreba | 61 |
| 1.2 Sigurnosne upute i upozorenja | 61 |
| 1.3 Legenda piktograma | 62 |
| 1.4 Tehnički podaci | 63 |
| 1.5 Opseg isporuke | 85 |
| 2 Normalni način rada | 85 |
| 2.1 Otvaranje okvira | 85 |
| 2.2 Umetanje sredstva za spajanje | 86 |
| 2.3 Regualcija udarne snage | 86 |
| 2.4 Paralelni graničnik | 86 |
| 2.5 Deblokiranje, okidanje | 87 |
| 3 Održavanje / uklanjanje smetnji | 88 |
| 3.1 Uklanjanje smetnji | 88 |

- Ovaj uređaj nije namijenjen za upotrebu u industriji.
- Uređaj nije igračka i treba ga držati izvan dohvata djece.
- Prije svake upotrebe provjeriti ispravnost uređaja.
- Ako zaključite da bezopasan rad više nije moguć, isključite uređaj i osigurajte ga od nenamjerne upotrebe.
- Nemojte povlačiti kabel niti ga upotrebljavati za nošenje uređaja. Uređaj se ne smije upotrebljavati s oštećenim mrežnim kabelom.
- Zahvati, kao što su uklanjanje ili blokiranje dijelova na uređaju, nisu dopušteni i poništiti će jamstvo.
- Prije uključivanja provjerite da izvor energije ne prelazi dopuštene vrijednosti u skladu s tehničkim podacima.
- Ne usmjeravajte uređaj prema sebi, drugim osobama ili životinjama.
- Upotrebljavajte samo originalne spajalice tvrtke NOVUS.
- Opasnost od ozljeda od vrhova i rubova spajalica koje se umeću u spremnik, koje nisu do kraja umetnute ili su nakon smetnje zaglavljene u spremniku.
- Kod jednostavnog rada s 20 izbacivanja po minuti, uređaj se nakon 30 minuta treba ohladiti jer je namijenjen samo kratkotrajnom radu.
- Zaštitite od vlage.

1.1 Namjenska upotreba

Ovaj uređaj upotrebljava se za pričvršćivanje kartona, izolacijskog materijala, tekstila, folija, kože, drva i sličnih materijala koji nisu krhki na drvo ili površine slične drvu. Obratite pozornost na odgovarajuću veličinu obratka.

Uređaj upotrebljavajte samo u svrhu koju je predvidio proizvođač.



- Nakon radova izvucite utikač. Ne ostavljajte uređaj bez nadzora ako je priključen na napajanje strujom.
- Uređaj po potrebi očistite mekim kistom.
- Nakon otprilike 1000 izbacivanja podmažite izlaz za spajalice jednom kapi rijetkog ulja.
- Otvaranje uređaja dopušteno je samo obučenom servisnom osoblju.

1.3 Legenda piktograma



Preberite upute za korištenje/
sigurnosne napomene



Napomene o održavanju / otklanjanju smetnji



OPREZ

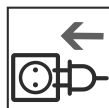

Priključivanje uređaja na električno napajanje



Odvojite uređaj od električnog napajanja



Usklađenost s relevantnim sigurnosnim smjernicama EU-a



Nosite zaštitu za oči i sluh



Tvrtka Intertek potvrđuje da proizvod odgovara Zakonu o sigurnosti uređaja i proizvoda.



Važne informacije



Klasa zaštite II (Dvostruka izolacija, nije potreban uzemljeni utikač.)

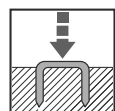

Normalni način rada



Ne odlažite u kućni otpad.



1.4 Tehnički podaci

- **Mrežni napon/frekvencija**
230V / 50Hz
- **Strujna zaštita:**
min.: 10 A srednje spori;
maks. 16 A srednje spori
- **Električni vod:**
Kabel 3,0 m dug, 2-žilni (2 x 1 mm²)
031-0362 utikač CEE 7/17, utičnica tip EF
- **Električno proširenje:**
maks. 10 m s 1,5 mm² presjekom jezgre
- **Slijed impulsa:**
maks. 20 izbacivanja/min, S2 30 min
- **Električni impulсни generator:**
radijske interferencije potisnute
- **Područje temperature:**
od -10°C do 40°C
- **Dimenzije:**
171 mm visina, 196 mm duljina, 59 mm širina
- **Težina:**
1140 g
- **Emisija buke:**
određena u skladu s EN 60745-1
A-vrijednosna razina zvučnog tlaka
 $L_{pA} = 81 \text{ dB(A)}$;
mjerna nesigurnost $K_{pA} = 3 \text{ dB(A)}$
A-vrijednosna razina zvučnog tlaka
 $L_{WA} = 92 \text{ dB(A)}$;
mjerna nesigurnost $K_{Wa} = 3 \text{ dB(A)}$

- **Vibracije:**
ukupna snaga vibracija određena u skladu s EN 60745-1 vrijednost emisije vibracija
 $a_h = 3,3 \text{ m/s}^2$; mjerna nesigurnost $K = 1,5 \text{ m/s}^2$
- Navedena vrijednost emisije vibracija i navedena vrijednost emisije buke izmjereni su prema standardiziranoj proceduri ispitivanja i mogu se upotrebljavati za usporedbu električnih alata.
- Navedena vrijednost emisije vibracija i navedena vrijednost emisije buke mogu se upotrebljavati i za privremenu procjenu opterećenosti.

Upozorenje:

- Emisije vibracija i buke mogu odstupati od navedenih vrijednosti tijekom stvarne upotrebe električnog alata, ovisno o načinu upotrebe električnog alata, a osobito o obratku koji se obrađuje.
- Uspostavite dodatne sigurnosne mjere za zaštitu rukovatelja koje se temelje na procjeni izloženosti vibracijama tijekom stvarnih uvjeta upotrebe (uzmite u obzir sve dijelove ciklusa rada, primjerice vremena tijekom kojih je električni alat isključen i vremena tijekom kojih je uključen, ali radi bez opterećenja).



Nosite zaštitu za sluh!

et

Kasutusjuhendi originaali tõlge



Lugege kõik ohutusjuhised ja juhised läbi. Kui te ei järgi ohutusjuhiseid ja juhiseid, võivad tagajärjeks olla elektrilöök, tulekahju ja/või rasked vigastused.

Hoidke see kasutusjuhend edaspidiseks kasutamiseks alles.

Sisukord

| | |
|---|-----------|
| 1 Üldine teave | 64 |
| 1.1 Sihtotstarbeline kasutamine | 64 |
| 1.2 Järgige ohutusjuhiseid ja hoiatusi | 64 |
| 1.3 Piktogrammi legend | 65 |
| 1.4 Tehnilised andmed | 66 |
| 1.5 Pakendi sisu | 85 |
| 2 Normaalseisund | 85 |
| 2.1 Avage magasin | 85 |
| 2.2 Sisestage klambrid | 86 |
| 2.3 Löögitugevuse reguleerimine | 86 |
| 2.4 Paralleelklammerdamine | 86 |
| 2.5 Vabastamine, lukustuse vabastamine | 87 |
| 3 Hooldus / tõrgete kõrvaldamine | 88 |
| 3.1 Tõrgete kõrvaldamine | 88 |

1.1 Sihtotstarbeline kasutamine

Seda seadet kasutatakse papi, isoleermaterjali, tekstiili, fooliumi, naha, puidu ja sarnaste mittehapraste materjalide kinnitamiseks puidule või puidusarnastele pindadele. Tuleb arvestada tooriku sobiva suurusega.

Seadet tohib kasutada ainult tootja poolt ettenähtud otstarbel.

1.2 Järgige ohutusjuhiseid ja hoiatusi.

Seade on valmistatud ja kontrollitud vastavalt tehnika kehtivatele reeglitele. Seade väljus tehast turvatehniliselt laitmatu seisukorras. Selle seisundi säilitamiseks ja ohutu töö tagamiseks peab kasutaja järgima kasutusjuhendis toodud juhiseid ja hoiatusi.

- See seade pole ette nähtud tööstuslikuks kasutamiseks.
- Seade ei ole mänguasi ja seda tuleb hoida lastele kättesaamatus kohas.
- Kontrollige enne seadme iga kasutuskorda selle nõuetekohast seisundit.
- Kui võib eeldada, et ohutu kasutamine ei ole enam võimalik, tuleb seade välja lülitada ja tõkestada tahtmatu kasutamise eest.
- Ärge tõmmake kaablit ega kandke seadet kaablist hoides. Kahjustatud toitekaabliga seadet ei tohi kasutada.
- Sellised manipulatsioonid nagu seadme osade eemaldamine või blokeerimine ei ole lubatud ja muudavad garantii kehtetuks.
- Enne sisselülitamist hoolitsege selle eest, et energiaallikas ei ületaks tehniliste andmete kohaselt lubatud väärtusi.
- Ärge suunake seadet enda, teiste inimeste ega loomade suunas.
- Kasutage ainult NOVUSe originaal-kinnitusvahendeid.
- Vigastusohu salve sisestatud kinnitusdetailide otste ja servade tõttu, mis ei ole täielikult sisse lükatud või on tõrke tõttu salve kinni jäänud.
- Lihtrežiimis klambrilöömisel kiirusega 20 lööki/min peab seade saama 30 minuti pärast jahtuda, sest see on ette nähtud ainult lühiajaliseks kasutamiseks.
- Kaitske seadet niiskuse ja rõskuse eest.



- Pärast töö lõpetamist eemaldage seadme toitepistik pistikupesast. Ärge jätke seadet järelevalveta, kui see on vooluvõrku ühendatud.
- Vajaduse korral tuleb seadet puhastada pehme pintsliga.
- Pärast umbes 1000 klambri kinnitamist tuleb klambri väljalaskeava määrada vedela õli tilgaga.
- Seadet tohivad koost lahti võtta ainult vastava väljaõppega isikud.

1.3 Piktogrammi legend



Lugege kasutajateavet/ohutusjuhiseid



Hooldusjuhised / tõrgete kõrvaldamine



TÄHELEPANU

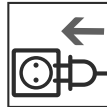

Ühendage seade vooluvõrguga



Lahutage seade vooluvõrgust



Järgige kehtivaid ELi ohutussuuniseid



Kasutage silma- ja kuulmiskaitset



Intertek kinnitab, et toode vastab seadme- ja tooteohutuse seadusele.



Oluline teave

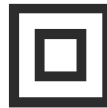

Kaitseklass II (topeltisolatsioon, maandatud pistik ei ole nõutav.)

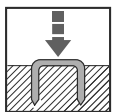

Normaalrežiim



Ei tohi visata olmejäätmete hulka.



1.4 Tehnilised andmed

- **Võrgupinge/sagedus:**
230V / 50Hz
- **Võrgukaitse:**
min: 10 A keskmise inertsuselga;
max 16 A keskmise inertsuselga
- **Elektrikaabel:**
kaabli pikkus, kaablioonte arv ($2 \times 1 \text{ mm}^2$)
031-0362 pistik CEE 7/17, pistikupesa tüüp EF
- **Pikendus-elektrikaabel:**
max 10 m soonte $1,5 \text{ mm}^2$ ristlõikega
- **Impulsijada:**
max 20 lööki/min, S2 30 min
- **Elektriline impulsiandur:**
sädemete eest kaitstud
- **Temperatuurivahemik:**
 -10°C kuni 40°C
- **Mõõtmed:**
171 mm kõrgus, 196 mm pikkus, 59 mm laius
- **Mass:**
1140 g
- **Müratase:**
standardi EN 60745-1 kohaselt määratud
A-kaalutud helirõhutase $L_{pA} = 81 \text{ dB(A)}$;
mõõtemääramatus $K_{pA} = 3 \text{ dB(A)}$
A-kaalutud helivõimsustase $L_{WA} = 92 \text{ dB(A)}$;
mõõtemääramatus $K_{WA} = 3 \text{ dB(A)}$
- **Vibratsioon:**
vibratsiooni üldväärtus on määratud vastavalt standardile EN 60745-1
Vibratsiooniemissiooni väärtus $a_h = 3,3 \text{ m/s}^2$;
mõõtemääramatus $K = 1,5 \text{ m/s}^2$
- Vibratsiooniemissiooni esitatud väärtus ja müraemissiooni esitatud väärtus on mõõdetud standarditud katsemeetodil ja neid saab kasutada ühe elektritööriista võrdlemiseks teisega.
- Vibratsiooniemissiooni esitatud väärtust ja müraemissiooni esitatud väärtust saab kasutada ka koormuse esialgseks hindamiseks.

Hoiatus!

- Elektrilise tööriista tegeliku kasutamise ajal tekivad vibratsiooni- ja müraemissioonid, mis võivad erineda esitatud väärtustest olenevalt elektritööriista kasutusviisist, eelkõige töödeldava detaili tüübist.
- Rakendage kasutaja kaitsmiseks täiendavaid ohutusmeetmeid, mis põhinevad vibratsiooniga kokkupuute hindamisel tegelikes kasutustingimustes (võttes arvesse töötsükli kõiki osi, näiteks aegu, mil elektritööriist on välja lülitatud, ja aegu, mil see on sisse lülitatud, kuid töötab ilma koormuseta).



Kandke kuulmiskaitset!

Meil on õigus oma toodete arendamise nimel teha tehnilisi muudatusi ja parendusi.



Originalios naudojimo instrukcijos vertimas



Perskaitykite visus saugos nurodymus ir instrukcijas. Jei nesilaikysite saugos nurodymų ir instrukcijų, galite sukelti elektros smūgį, gaisrą ir (arba) sunkų sužalojimą ir patirti pasekmių. **Šią naudojimo instrukciją reikia saugoti, kad galėtumėte su ja susipažinti ateityje.**

Turinys

| | |
|---|-----------|
| 1 Bendra informacija | 67 |
| 1.1 Naudojimas pagal paskirtį | 67 |
| 1.2 Saugos ir įspėjamieji nurodymai | 67 |
| 1.3 Piktogramų išaiškinimas | 68 |
| 1.4 Techniniai duomenys | 69 |
| 1.5 Komplektacija | 85 |
| 2 Įprastinis režimas | 85 |
| 2.1 Dėtuvės atidarymas | 85 |
| 2.2 Tvirtinimo priemonių įdėjimas | 86 |
| 2.3 Smūgio jėgos reguliavimas | 86 |
| 2.4 Lygiagrečioji atrama | 86 |
| 2.5 Saugiklio išblokavimas, šūvis | 87 |
| 3 Techninė priežiūra ir (arba) trikčių šalinimas | 88 |
| 3.1 Trikčių šalinimas | 88 |

1.2 Saugos ir įspėjamieji nurodymai

Šis prietaisas pagamintas ir išbandytas pagal galiojančias technologijos taisykles. Iš gamyklos prietaisas pristatytas nepriekaištingos saugios būklės. Siekdamas išlaikyti šią būklę ir užtikrinti saugų naudojimą, naudotojas privalo laikytis naudojimo instrukcijoje pateiktų nurodymų ir įspėjimų.

- Šis prietaisas neskirtas pramoniniam naudojimui.
- Šis prietaisas nėra žaizdas ir turi būti laikomas vaikams nepasiekiamoje vietoje.
- Prieš kiekvieną naudojimą patikrinkite, ar prietaiso būklė yra tinkama.
- Jei galima daryti prielaidą, kad saugus veikimas nebeįmanomas, prietaisas turi būti išjungtas ir apsaugotas nuo netyčinio naudojimo.
- Netraukite už kabelio ir nenaudokite jo prietaisui nešti. Nenaudokite prietaiso su pažeistu tinklo kabeliu.
- Draudžiama manipuliuoti prietaisu, pavyzdžiui, išimti ar užblokuoti jo dalis; tokiais atvejais negalios garantija.
- Prieš įjungdami įsitikinkite, kad energijos šaltinis neviršija leistinų verčių pagal techninius duomenis.
- Nenukreipkite įrenginio į save, kitus asmenis ar gyvūnus.
- Naudokite tik originalias NOVUS tvirtinimo priemones.
- Pavojus susižeisti į dėtuvę įdėtų tvirtinimo priemonių, kurios nebuvo iki galo įkištos arba įstrigo dėtuvėje po gedimo, antgaliais ir kraštais.
- Naudojant 20 šūvių per minutę, prietaisas turi atvėsti po 30 minučių, nes jis skirtas tik trumpalaikiam darbui.
- Saugokite nuo drėgmės ir drėgnumo.

1.1 Naudojimas pagal paskirtį

Šis prietaisas naudojamas kartonui, izoliacinėms medžiagoms, tekstilei, plėvelei, odai, medienai ir panašioms nelūžtančioms medžiagoms tvirtinti prie medinių ar panašių į medieną paviršių. Įsitikinkite, kad ruošinys yra tinkamo dydžio.

Prietaisą galima naudoti tik pagal gamintojo numatytą paskirtį.



- Po darbo atjunkite prietaisą nuo elektros tinklo. Nepaliekite prietaiso be priežiūros, kai jis prijungtas prie maitinimo šaltinio.
- Jei reikia, išvalykite prietaisą minkštu šepetėliu.
- Po maždaug 1000 šuvių kabių angą reikia sutepti lašeliu skystos alyvos.
- Prietaisą gali atidaryti tik apmokytas aptarnaujantis personalas.

1.3 Piktogramų išaiškinimas



Perskaitykite vartotojo informaciją / saugos nurodymus



DĖMESIO

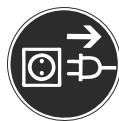

Atjunkite prietaisą nuo maitinimo šaltinio



Naudokite akių ir ausų apsaugos priemones



Svarbi informacija

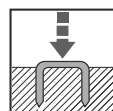

Įprastinis režimas



Techninės priežiūros / trikčių šalinimo nurodymai

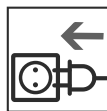

Prijunkite įrenginį prie maitinimo šaltinio



Atitiktis atitinkamoms ES saugos direktyvoms



„Intertek“ patvirtina, kad gaminys atitinka Įrangos ir gaminių saugos įstatymo reikalavimus.



II apsaugos klasė (dviguba izoliacija, nereikia įžeminto kištuko).



Nešalinkite kartu su buitinėmis atliekomis.



1.4 Techniniai duomenys

- **Tinklo įtampa / dažnis:**
230V / 50Hz
- **Elektros saugiklis:**
min: 10 A vidutinė galia;
maks. 16 A vidutinė galia
- **Elektros laidai:**
Kabelis 3,0 m ilgas, 2 vielų (2 x 1 mm²)
031-0362 kištukas CEE 7/17, EF tipo kištukinis lizdas
- **Elektros ilgintuvas:**
maks. 10 m su 1,5 mm² vielos skerspjūviu
- **Impulsų seka:**
maks. 20 šūvis / min., S2 30 min.
- **Elektrinių impulsų generatorius:**
radijo trikdžių slopinimas
- **Temperatūros diapazonas:**
-10°C iki 40°C
- **Matmenys:**
171 mm aukštis, 196 mm ilgis, 59 mm plotis
- **Svoris:**
1140 g
- **Triukšmo emisija:**
nustatytas pagal EN 60745-1
A svertinis garso slėgio lygis $L_{pA} = 81 \text{ dB(A)}$;
neapibrėžtis $K_{pA} = 3 \text{ dB(A)}$
A svertinis garso galios lygis
 $L_{WA} = 92 \text{ dB(A)}$; neapibrėžtis $K_{wa} = 3 \text{ dB(A)}$
- **Vibracijos:**
Bendra vibracijos vertė, nustatyta pagal EN 60745-1
Vibracijos emisijos vertė $a_h = 3,3 \text{ m/s}^2$;
neapibrėžtis $K = 1,5 \text{ m/s}^2$
- Nurodyta vibracijos emisijos vertė ir nurodyta triukšmo emisijos vertė išmatuotos pagal standartizuotą bandymo metodą ir gali būti naudojamos lyginant vieną elektrinį įrankį su kitu.
- Nurodyta vibracijos emisijos vertė ir nurodyta triukšmo emisijos vertė taip pat gali būti naudojamos preliminariam apkrovos įvertinimui.

Įspėjimas:

- Faktiškai naudojant elektrinį įrankį, vibracijos ir triukšmo skleidžiama emisija gali skirtis nuo nurodytų verčių, priklausomai nuo elektrinio įrankio naudojimo būdo, ypač nuo apdirbamos detalės tipo.
- Nustatykite papildomas saugos priemones, kad apsaugotumėte operatorių, remdamiesi vibracijos apkrovos įvertinimu faktinėmis naudojimo sąlygomis (atsižvelkite į visas darbo ciklo dalis, pavyzdžiui, laiką, kai elektrinis įrankis yra išjungtas, ir laiką, kai jis įjungtas, bet veikia be apkrovos).



Naudokite klausos apsaugos priemones!

Tobulindami savo prietaisus pasiliegame teisę daryti techninius pakeitimus.



Lietošanas pamācības tulkojums



Izlasiet visas drošības norādes un instrukcijas.

Drošības norāžu un instrukcija neievērošanas rezultātā var rasties elektriskās strāvas trieciens, ugunsgrēks un/vai smagi savainojumi. **Saglabājiet šo lietošanas pamācību turpmākai atsaucēi.**

Satura rādītājs

| | | |
|----------|------------------------------------|-----------|
| 1 | Vispārīga informācija | 70 |
| 1.1 | Paredzētais pielietojums | 70 |
| 1.2 | Drošības un brīdinājuma norādes | 70 |
| 1.3 | Piktogrammu nozīme | 71 |
| 1.4 | Tehniskie dati | 72 |
| 1.5 | Piegādes komplekts | 85 |
| 2 | Standarta darba režīms | 85 |
| 2.1 | Magazīnas atvēršana | 85 |
| 2.2 | Skavu ievietošana | 86 |
| 2.3 | Sitiena spēka regulēšana | 86 |
| 2.4 | Paralēlais atturis | 86 |
| 2.5 | Atbloķēšana, šāviens | 87 |
| 3 | Apkope/traucējumu novēršana | 88 |
| 3.1 | Traucējumu novēršana | 88 |

1.1 Paredzētais pielietojums

Šī ierīce ir paredzēta kartona, izolācijas materiālu, tekstilmateriālu, plēvju, ādas, koka un tamlīdzīgu materiālu, kas nav trausli, piestiprināšanai pie koka vai kokam līdzīgām virsmām. Jāraugās, lai būtu atbilstošs sagataves izmērs.

Ierīci drīkst izmantot tikai ražotāja paredzētajā nolūkā.

1.2 Drošības un brīdinājuma norādes

Šī ierīce ir konstruēta un pārbaudīta atbilstoši mūsdienu tehniskajām iespējām. Tā tika izsūtīta no ražotnes tehniski un drošības ziņā nevainojamā stāvoklī. Lai saglabātu šādu stāvokli un nodrošinātu, ka ekspluatācijas laikā netiek radīti apdraudējumi, lietotājam ir jāievēro norādes un brīdinājuma paziņojumi, kas ir sniegti šajā lietošanas pamācībā.

- Šī ierīce nav paredzēta rūpnieciskai izmantošanai.
- Šī ierīce nav rotaļlieta, un tā ir jāuzglabā bērniem nepieejamā vietā.
- Pirms katras lietošanas reizes pārlicinieties, vai iekārta ir darbam atbilstošā stāvoklī.
- Ja konstatējat, ka to vairs nav iespējams ekspluatēt, neradot apdraudējumus, jums ir jāpārtrauc iekārtas ekspluatācija un jānodrošina tā pret nejaūšu izmantošanu.
- Nevelciet un nepārnēsājiet ierīci, turot aiz kabļa. Ja ierīces barošanas kabelis ir bojāts, to nedrīkst izmantot.
- Tādas manipulācijas kā ierīces daļu noņemšana vai bloķēšana ir aizliegtas, un to rezultātā garantija zaudē spēku.
- Pirms ierīces ieslēgšanas ir jāpārlicinās, vai barošanas avota parametri nepārsniedz tehniskajos datos norādītās atļautās vērtības.
- Nevērsiet ierīci pret sevi, citām personām vai dzīvniekiem.
- Izmantojiet tikai oriģinālās NOVUS skavas.
- Skavu gali un malas, kas tiek ievietotas aptverē un nav pilnībā iešautas vai darbības traucējuma rezultātā iestrēgst aptverē, rada savainojumu risku.
- Strādājot atsevišķu skavu izšaušanas režīmā, kas ļauj veikt 20 šāvienus minūtē, ierīcei pēc 30 minūtēm ir jāļauj atdzist, jo tā ir paredzēta tikai īslaicīgai lietošanai.



- Sargiet to no mitruma un samirkšanas.
- Pēc darba beigām atvienojiet ierīci no barošanas avota. Kad ierīce ir pievienota pie energoapgādes avota, neatstājiet to bez uzraudzības.
- Ja nepieciešams, ierīce ir jānotīra, izmantojot mīkstu otiņu.
- Ik pēc apt. 1000 šāvieniem skavu izvade ir jāieeļļo ar vienu zemas viskozitātes eļļas pilienu.
- Ierīci drīkst atvērt tikai kvalificēts servisa personāls.

1.3 Piktogrammu nozīme



Izlasiet lietotāja informāciju/
drošības norādes



Apkopes norādījumi / darbības
traucējumu novēršana



UZMANĪBU!

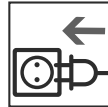

Pievienojiet ierīci pie energoap-
gādes

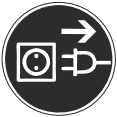

Atvienojiet ierīci no energoapgā-
des.



Atbilstība spēkā esošajām ES dro-
šības direktīvām



Lietojiet acu un dzirdes aizsardzī-
bas līdzekļus



Intertek apliecina,
ka izstrādājums atbilst ierīču un
izstrādājumu drošības likuma
prasībām.



Svarīga informācija



II aizsardzības klase (dubulta izo-
lācija, nav nepieciešams iezemēt
kontaktspraudnis)

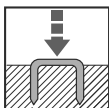

Standarta darba režīms



Do not dispose of as household
waste.



1.4 Tehniskie dati

- **Tīkla spriegums/frekvence:**
230V / 50Hz
- **Tīkla pārsprieguma aizsardzība:**
min.: 10 A ar vidēju laikizturi;
maks. 16 A ar vidēju laikizturi
- **Elektriskais barošanas vads:**
3,0 m garš kabelis, 2 stieples (2 x 1 mm²)
031-0362 spraudnis CEE 7/17, E/F tipa
kontaktligzda
- **Elektriskā barošanas vada pagarinātājs:**
maks. 10 m ar 1,5 mm² stieples šķērsgriezumu
- **Impulsu secība:**
maks. 20 šāviens minūtē, S2 30 min.
- **Elektriskais impulsu devējs:**
vājināts
- **Temperatūras diapazons:**
no -10°C līdz 40°C
- **Izmēri:**
171 mm augstumā, 196 mm garumā,
59 mm platumā
- **Svars:**
1140 g
- **Trokšņu emisija:**
noteikta atbilstoši standartam EN 60745-1,
A novērtētais skaņas spiediena līmenis
 $L_{pA} = 81$ dB(A);
Nenoteiktība $K_{pA} = 3$ dB(A)
A novērtētais akustiskās jaudas līmenis
 $L_{WA} = 92$ dB(A); Nenoteiktība $K_{WA} = 3$ dB(A)



Izmantojiet dzirdes aizsardzības līdzekļus!

- **Vibrācijas:**
vibrāciju kopējā vērtība ir noteikta atbilstoši standartam EN 60745-1
vibrācijas emisijas vērtība $a_h = 3,3$ m/s²;
Nenoteiktība $K = 1,5$ m/s²
- Norādītā vibrāciju emisijas vērtība un noteiktā trokšņa emisijas vērtība ir izmērīta saskaņā ar standartizētu testa metodi, un tās var izmantot, lai salīdzinātu vienu elektroinstrumentu ar citu.
- Norādīto vibrāciju emisijas vērtību un noteikto trokšņa emisijas vērtību var izmantot arī sākotnējam slodzes novērtējumam.

Brīdinājums:

- vibrāciju un trokšņa emisijas elektroinstrumenta faktiskās lietošanas laikā var atšķirties no norādītajām vērtībām atkarībā no elektroinstrumenta izmantošanas veida, jo īpaši no tā, kāda veida sagatave tiek apstrādāta.
- Lai aizsargātu lietotāju, ieteicams papildu drošības pasākumus, pamatojoties uz vibrāciju slodzes aprēķiniem faktiskajos ekspluatācijas apstākļos (ņemiet vērā visas darba cikla daļas, piemēram, laikus, kad elektroinstrumenti ir izslēgti, un tos laikus, kuros tas ir tikai ieslēgti, bet nedarbojas slodzē).

Paturētas tiesības uz tehniskiem grozījumiem un uzlabojumiem, kas kalpo mūsu ražoto ierīču progresam.



ru

Перевод оригинального руководства по эксплуатации



Ознакомьтесь со всеми указаниями по технике безопасности и инструкциями. Несоблюдение указаний по технике безопасности и инструкций может

привести к удару электрическим током, пожару и/или тяжелым травмам и вызвать неблагоприятные последствия. **Данное руководство по эксплуатации следует сохранить для использования в будущем.**

Оглавление

| | | |
|----------|---|-----------|
| 1 | Общая информация | 73 |
| 1.1 | Применение по назначению | 73 |
| 1.2 | Указания по безопасности и предупреждения | 73 |
| 1.3 | Расшифровка пиктограмм | 74 |
| 1.4 | Технические характеристики | 75 |
| 1.5 | Комплект поставки | 85 |
| 2 | Нормальный режим эксплуатации | 85 |
| 2.1 | Открытие магазина | 85 |
| 2.2 | Загрузка крепежных средств | 86 |
| 2.3 | Регулировка силы удара | 86 |
| 2.4 | Параллельный упор | 86 |
| 2.5 | Деблокировка, запуск рабочего удара | 87 |
| 3 | Техническое обслуживание/устранение неисправностей | 88 |
| 3.1 | Устранение неполадок в работе | 88 |

1.1 Применение по назначению

Данный инструмент используется для крепления картона, изоляционного материала, ткани, пленки, кожи, древесины и подобных нехрупких материалов к деревянным или древесноподобным поверхностям. При работе следует принимать во внимание размер обрабатываемого изделия.

Инструмент разрешается использовать только в предусмотренных производителем целях.

1.2 Указания по безопасности и предупреждения

Данный инструмент сконструирован и испытан в соответствии с действующими техническими правилами. С точки зрения техники безопасности он был выпущен с завода в идеальном состоянии. Чтобы сохранить это состояние и обеспечить безопасную эксплуатацию, пользователь должен соблюдать указания и предупреждения, содержащиеся в руководстве по эксплуатации.

- Данный инструмент не предназначен для промышленного использования.
- Инструмент не является игрушкой и должен находиться вне досягаемости детей.
- Перед каждым вводом в эксплуатацию инструмент следует проверять на предмет корректной работы.
- Если предполагается, что безопасная эксплуатация больше невозможна, инструмент следует вывести из эксплуатации и принять меры по недопущению его случайного использования.
- Не тянуть за кабель и не использовать кабель для переноски инструмента. Нельзя эксплуатировать инструмент с поврежденным силовым кабелем.
- Такие манипуляции, как удаление или блокировка деталей инструмента, недопустимы и приводят к утрате гарантии.
- Перед включением необходимо убедиться в том, что источник питания не превышает допустимые значения в соответствии с техническими характеристиками.
- Не направляйте инструмент на себя, других людей или животных.
- Используйте для работы только оригинальные скобы NOVUS.
- Опасность травмирования остриями и краями вставляемых в магазин скоб, которые вошли в поверхность не полностью или застряли в магазине после возникновения поломки.
- При работе со скоростью 20 ударов/мин. спустя 30 минут инструмент необходимо охладить, так как он предназначен только для кратковременной эксплуатации.



- Защищать от влажности и влаги.
- После работы отсоедините штепсель от сети. Не оставляйте инструмент без присмотра, если он подключен к электросети.
- При необходимости инструмент следует очистить с помощью мягкой щетки.
- Сделав примерно 1000 ударов, отверстие для выхода скоб необходимо смазать каплей маловязкого смазочного материала.
- Разбирать инструмент могут только квалифицированные сервисные специалисты.

1.3 Расшифровка пиктограмм



Прочтите информацию для пользователя/инструкции по технике безопасности



ВНИМАНИЕ



Отключите прибор от сети питания



Использовать средства защиты органов зрения и слуха



Важная информация

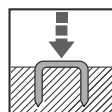

Нормальный режим эксплуатации



Указания по техобслуживанию/
Устранение неисправностей

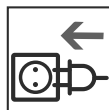

Подключите прибор к сети питания



Соответствие основополагающим требованиям директив ЕС по безопасности



Intertek подтверждает соответствие изделия требованиям Закона о безопасности продукции и оборудования (GPSG).



Класс защиты II (двойная изоляция, заземленный штекер не требуется).



не выбрасывать вместе с бытовыми отходами.



1.4 Технические характеристики

- **Напряжение/частота электросети:**
230V / 50Hz
- **Предохранитель:**
мин. 10 А среднеинерционный;
макс. 16 А среднеинерционный
- **Линия электропитания:**
кабель 3,0 м длинный, 2-жильный (2 x 1 мм²)
031-0362 штепсель CEE 7/17, розетка типа EF
- **Электрическое удлинение:**
макс. 10 м с 1,5 мм² сечением жилы
- **Последовательность импульсов:**
макс. 10 м ударов/мин, S2 30 мин
- **Электрический датчик импульсов:**
защищен от радиопомех
- **Температурный диапазон:**
-10°C до 40°C
- **Размер:**
171 мм высокий, 196 мм длинный,
59 мм широкий
- **Масса:**
1140 g
- **Уровень шума:**
определяет в соответствии с EN 60745-1 кор-
ректированный по шкале А уровень звукового
давления $L_{pA} = 81$ dB(A);
погрешность $K_{pA} = 3$ dB(A)
корректированный по шкале А уровень звуко-
вого давления
 $L_{WA} = 92$ dB(A); погрешность $K_{wa} = 3$ dB(A)



**Носить средства защиты
органов слуха!**

- **Вибрация:**
Общее значение колебаний определено
с гласно EN 60745-1
Значение создаваемых колебаний $ah = 3,3$ м/с²;
Погрешность $K = 1,5$ м/с²
- Указанное общее значение колебаний и указан-
ное значение шумовыделения были измерены
стандартизированным методом контроля и могут
использоваться для сравнения одноэлектро-
инструмента с другими.
- Указанное общее значение колебаний и ука-
занное значение шумовыделения могут исполь-
зоваться также для предварительной оценки
нагрузки.

Предупреждение:

- Общее значение колебаний и значение шумовы-
деления во время фактического использования
электроинструмента могут отличаться от указан-
ных значений, в зависимости от способа, кото-
рым используется электроинструмент, в частно-
сти от того, какой вид материала обрабатывается.
- Определите дополнительные предохранитель-
ные меры для защиты оператора, которые осно-
вываются на оценке нагрузки за счет колебаний
во время фактических условий использования
(учитывать все составляющие эксплуатационного
цикла, например, время, когда электроинстру-
мент отключен, и время, когда он хотя и включен,
но он работает также без нагрузки).

uk

Переклад оригінального керівництва з експлуатації



УВАГА! Прочитайте всі вказівки з техніки безпеки та надані інструкції.

Нехтування вказівками з техніки безпеки й інструкціями може призвести до ураження електричним струмом, пожежі та/або отримання тяжких травм та інших негативних наслідків. **Збережіть цю інструкцію з експлуатації для подальшого використання.**

Зміст

| | |
|---|-----------|
| 1 Загальна інформація..... | 76 |
| 1.1 Використання за призначенням..... | 76 |
| 1.2 Вказівки з техніки безпеки й попередження | 76 |
| 1.3 Пояснення до піктограм..... | 77 |
| 1.4 Технічні характеристики | 78 |
| 1.5 Комплект постачання: | 85 |
| 2 Стандартний режим роботи | 85 |
| 2.1 Відкриття магазину | 85 |
| 2.2 Вкладання скоб у магазин | 86 |
| 2.3 Регулювання сили удару..... | 86 |
| 2.4 Паралельний упор..... | 86 |
| 2.5 Розблокування, здійснення пострілу | 87 |
| 3 Технічне обслуговування/усунення несправностей | 88 |
| 3.1 Усунення несправностей | 88 |

1.1 Використання за призначенням

Цей пристрій призначено для фіксації картону, ізоляційного матеріалу, текстилю, плівки, шкіри, дерева та інших некріпких матеріалів на дерев'яних й аналогічних поверхнях. Користувач має контролювати розмір заготовки.

Пристрій можна використовувати лише для визначених виробником цілей.

1.2 Вказівки з техніки безпеки та застереження

Цей пристрій виготовлено й протестовано відповідно до чинних технічних норм. Продукт був відвантажений із заводу-виробника в бездоганному технічному стані. Для підтримання цього стану й гарантування безпечної експлуатації виробу користувач має неухильно дотримуватися вказівок і попереджень, що містяться в інструкції з експлуатації.

- Цей пристрій не призначено для промислового використання.
- Цей виріб не є іграшкою, його потрібно зберігати в недоступному для дітей місці.
- Перед кожним використанням необхідно перевіряти справність пристрою.
- У разі появи будь-яких сумнівів щодо експлуатаційної безпеки, пристрій необхідно вивести з експлуатації й вжити заходів для недопущення його випадкового використання.
- Заборонено тягнути за кабель або використовувати його для перенесення пристрою.
- Заборонено використовувати пристрій, якщо його мережевий кабель пошкоджено.
- Будь-які маніпуляції, наприклад, видалення чи блокування деталей пристрою, є недопустимими й призводять до втрати гарантії.
- Перед увімкненням необхідно переконатися в тому, що напруга джерела живлення не перевищує допустимих показників, зазначених у технічних характеристиках виробу.
- Не спрямовуйте пристрій на себе, інших осіб або тварин.
- Використовуйте лише оригінальні засоби для кріплення NOVUS.
- Існує небезпека травмування через контакт із гострими кінцями й краями засобів для кріплення, які вставляються в магазин, якщо вони були вкленені не повністю або застрягли в магазині внаслідок появи несправності.
- У разі використання у звичайному режимі з навантаженням 20 ударів/хв. пристрій необхідно охолодити через 30 хвилин роботи, оскільки він призначений лише для короткотривалої експлуатації.



- Забезпечте належний захист виробу від вологості та сирості.
- Після завершення роботи витягніть вилку пристрою з розетки. Не залишайте під'єднаний до джерела живлення пристрій без нагляду.
- За потреби пристрій можна очистити за допомогою м'якого пензлика.
- Здійснивши приблизно 1000 ударів, необхідно змастити місце виходу скоб краплиною рідкого мастила.
- Відкривати пристрій дозволено лише кваліфікованим фахівцям.

1.3 Пояснення до піктограм



Прочитайте інформацію для користувача / вказівки з техніки безпеки



Інструкції щодо технічного обслуговування / усунення несправностей



УВАГА!

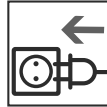

Під'єднати пристрій до подачі струму

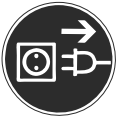

Від'єднати пристрій від подачі струму



Відповідність застосовним Директивам ЄС з техніки безпеки



Працювати з захистом очей і слуху



Сертифікаційна організація Intertek засвідчує, що виріб відповідає вимогам Закону про безпечність приладів та продуктів.



Важлива інформація



Клас захисту II (подвійна ізоляція, заземлений штекер не потрібен.)

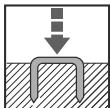

Звичайний режим експлуатації



Не утилізувати з побутовим сміттям.



1.4 Технічні характеристики

- **Напруга/частота:**
230V / 50Hz
- **Мережевий запобіжник:**
мін. 10 А середньоінерційний;
макс. 16 А середньоінерційний
- **Підключення до джерела живлення:**
Кабель довжиною 3,0 м, 2-жильний (2 x 1 мм²)
031-0362 вилка CEE 7/17, розетка типу EF
- **Подовжувач:**
макс. 10 м із 1,5 мм² перетином жили
- **Послідовність імпульсів:**
макс. 20 ударів/хв., S2 30 хв.
- **Генератор електричних імпульсів:**
з усуненням радіоперешкод
- **Температурний діапазон:**
від -10°C до 40°C
- **Розміри:**
171 mm висота, 196 mm довжина, 59 mm ширина
- **Вага:**
1140 g
- **Рівень шуму:**
визначений А-зважений рівень звукового тиску
відповідно до стандарту EN 60745-1:
 $L_{pA} = 81 \text{ dB(A)}$; коефіцієнт $K_{pA} = 3 \text{ dB(A)}$
А-зважений рівень звукової потужності
 $L_{WA} = 92 \text{ dB(A)}$; коефіцієнт $K_{WA} = 3 \text{ dB(A)}$

- **Вібрація:**
Загальний показник вібрації,
визначений згідно з EN 60745-1
Показник емісії вібрації $a_h = 3,3 \text{ м/с}^2$;
похибка $K = 1,5 \text{ м/с}^2$

- Наведені показники емісії вібрації та шуму були виміряні згідно з нормованим методом випробування і можуть застосовуватися для порівняння з іншим електроінструментом.
- Наведені показники емісії вібрації та шуму також можуть застосовуватися для попередньої оцінки навантаження.

Попередження:

- Емісії вібрації та шуму можуть відхилитися від наведених значень під час фактичного використання електроінструмента залежно від способу застосування інструмента, зокрема від типу оброблюваного матеріалу.
- Визначте додаткові заходи безпеки для захисту оператора на підставі вашої оцінки емісії вібрації з урахуванням фактичних умов експлуатації (враховуйте всі етапи робочого циклу, наприклад, час, коли електроінструмент вимкнений та час, протягом якого він увімкнений, але працює без навантаження).



Надягати засоби захисту слуху!



Превод на оригиналното ръководство за експлоатация

Указания за безопасност и предупреждения



Прочетете всички указания за безопасност и инструкции.

Неспазването на указанията за безопасност и инструкциите може да доведе до токов удар, пожар и/или сериозно нараняване и да има последици. **Това ръководство за експлоатация трябва да се съхранява за употреба по-късно.**

Този уред е произведен и изпитан съгласно валидните технически правила. Той излиза от завода в безупречно състояние по отношение на техническата безопасност. За да се поддържа това състояние и да се осигури безопасна работа, потребителят трябва да спазва указанията и предупрежденията, съдържащи се в ръководството за обслужване.

Съдържание

| | | |
|----------|--|-----------|
| 1 | Общо | 79 |
| 1.1 | Използване по предназначение..... | 79 |
| 1.2 | Указания за безопасност и предупреждения | 79 |
| 1.3 | Легенда на пиктограмите..... | 80 |
| 1.4 | Технически данни | 81 |
| 1.5 | Окомплектовка на доставката | 85 |
| 2 | Нормален режим на работа | 85 |
| 2.1 | Отваряне на пълнителя | 85 |
| 2.2 | Поставяне на кламерите | 86 |
| 2.3 | Регулиране на ударната сила..... | 86 |
| 2.4 | Водач | 86 |
| 2.5 | Освобождаване на предпазителя, изстрелване | 87 |
| 3 | Поддръжка/отстраняване на неизправности | 88 |
| 3.1 | Отстраняване на повредата | 88 |

- Този уред не е подходящ за индустриално използване.
- Уредът не е играчка и трябва да се осигури срещу достъп на деца.
- Преди всяко пускане в експлоатация да се проверява правилното състояние на уреда.
- Ако може да се предположи, че ползването му вече не е безопасно, уредът трябва да се изведе от експлоатация и да се обезопаси срещу непреднамерено използване.
- Да не се дърпа кабелът и да не се използва за носене на уреда. Не се допуска използването на уреда с повреден кабел.
- Не е допустимо и води до загуба на гаранцията извършването на манипулации, като например премахване или блокиране на части от уреда.
- Преди включване се уверете, че източникът на енергия не превишава допустимите стойности съгласно техническите данни.
- Не насочвайте уреда към себе си, други лица или животни.
- Работете само с оригинални кламери от NOVUS.
- Опасност от нараняване на върховете и ръбовете на кламерите, поставени в пълнителя, които не са влезли напълно или след засечка са заседнали в пълнителя.
- При единични удари с 20 изстрела/мин. след 30 минути уредът трябва да се охлади, тъй като е предназначен само за кратка експлоатация.
- Пазете от влага и намокряне.

1.1 Използване по предназначение

Този уред се използва за закрепване на картон, изолационни материали, текстил, фолио, кожа, дърво и подобни нечупливи материали към дърво или дървоподобни повърхности. Обърнете внимание за подходящ размер на детайла.

Използването на уреда се допуска само за целта, предвидена от производителя.



- След работа издърпвайте щекера. Не оставяйте уреда без надзор, когато е свързан към електрозахранването.
- При необходимост уредът да се почисти с мека четка.
- След всеки около 1000 изстрела изходът за кламерите да се смаже с капка рядко масло.
- Отваряне на уреда е допустимо само от обучен сервизен персонал.

1.3 Легенда на пиктограмите



Прочетете информация за потребителя/инструкции за безопасност



ВНИМАНИЕ

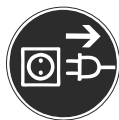

Уредът да се разедини от електрозахранването



Да се използва защита на очите и слуха



Важна информация

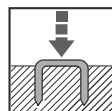

Нормален режим на работа



Указания за поддръжка / Отстраняване на неизправности

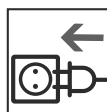

Свързване на уреда към електрозахранването



Съответствие с меродавните ЕС директиви за безопасност



Intertek удостоверява, че продуктът съответства на закона за безопасност на уредите и продуктите.



Клас на защита II (двойна изолация, не е необходим заземен щекер)



Да не се изхвърля при общите отпадъци.



1.4 Технически данни

- **Netzspannung/Frequenz:**
230V / 50Hz
- **Мрежов предпазител:**
мин: 10 A средноинертен;
макс. 16 A средноинертен
- **Електрическо захранване:**
Кабел 3,0 m дълъг, 2-жилен (2 x 1 mm²)
031-0362 щекер CEE 7/17, контакт тип EF
- **Електрически удължител:**
макс. 10 m с 1,5 mm² напречно сечение на проводниците
- **Последователност на импулсите:**
макс. 20 изстрела/мин., S2 30 мин.
- **Електрически импулсен датчик:**
с потискане на радиосмущенията
- **Температурен диапазон:**
-10°C до 40°C
- **Размери:**
171 mm височина, 196 mm дължина,
59 mm ширина
- **Тегло:**
1140 g
- **Шумови емисии:**
установени съгласно EN 60745-1 оценено по скала
А ниво на звуково налягане $L_{pA} = 81$ dB(A);
несигурност $K_{pA} = 3$ dB(A)
оценено по скала А ниво на звукова мощност
 $L_{WA} = 92$ dB(A); несигурност $K_{WA} = 3$ dB(A)



Носете слухова защита!

- **Вибрации:**
Общата стойност на трептенията е определена според EN 60745-1
Стойност на трептене $a_h = 3,3$ m/c²;
толеранс за грешка $K = 1,5$ m/c²
- Посочените стойности за емисии на трептене и шум са измерени при нормирано изпитание и могат да бъдат използвани за сравнение на различни електроуреди.
- Посочените стойности за емисии на трептене и шум могат да бъдат използвани и за предварителна оценка на натоварването.

Предупреждение:

- Стойностите за емисии на трептене и шум могат да се различават от посочените, при реално използване на електроинструмента, в зависимост от начина на използване на инструмента и особено от вида на материала, който се обработва.
- Определете допълнителни мерки за безопасност за защита на оператора, които се базират на предполагаемото натоварване от вибрации по време на реална работа (съобразете се с всички части от работния процес, например времената, в които електроинструмента е изключен, и такива, в които е включен, но работи без натоварване).

zh 原运行说明的翻译



请阅读所有安全提示和指示。疏于遵守安全提示和指示可能造成触电、火灾和/或重伤和其它后果。保管好本操作说明书，以备之后使用

1.2 安全和警告提示

本设备是按照最新技术规则制造和检测的。它在没有安全技术缺陷的状态下出厂。为保持这一状态，确保安全运行，用户要注意本操作说明书中的提示和警告。

目录

1 概述 82

1.1 常规使用..... 82

1.2 安全和警告提示..... 82

1.3 象形图例..... 83

1.4 技术数据 84

1.5 供货范围..... 85

2 正常运行..... 85

2.1 料库开启 85

2.2 置入升降设备..... 86

2.3 冲击力调节..... 86

2.4 平行制动器..... 86

2.5 打开保险装置，脉冲断开 87

3 保养/故障排除 88

3.1 故障排除..... 88

- 本设备不适合工业用途。
- 本设备不是玩具，要防止儿童接触到它。
- 每次调试前都要检查设备状态是否正常。
- 如果认为无法再安全运行，则要停止运行设备，并防止意外使用。
- 不能拉扯电缆或者通过电缆携带设备。不允许使用损坏的电源线运行设备。
- 不允许移除或锁闭设备上零件等错误操作，它们会导致失去质保。
- 在接通前要确保电源不超过依据技术数据的可靠值。
- 不要将设备对准自己、他人或宠物。
- 只能加工原装 NOVUS 装订工具。
- 在放入到杂志内、未完全推入或者出现故障之后卡在杂志内的装订工具的尖和边缘处存在受伤危险。
- 在以 20 次射击/分钟的速度单次射击时，必须在 30 分钟后冷却设备，因为它仅是为短时间运行而设计的。
- 防潮防湿。
- 在工作结束后拔出插头。如果连接了电源，不得使其在无人监管状态下工作。
- 在需要时要用软刷清洁设备。
- 每射击约 1000 次要一滴稀液状润滑油滑订书订出口。
- 只允许受到过专业的维修人员打开设备。

1.1 常规使用

本设备用于将纸板、绝缘材料、纺织品、薄膜、皮革、木材和类似的非脆性材料固定到木材或类似于木材的表面上。要注意恰当的工件尺寸。只允许将设备用于生产商指定的用途。

1.3 象形图例



请阅读使用说明/安全提示



维护指南/故障排除



注意

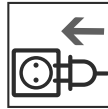

将设备与电源相连

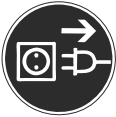

将设备与电源断开



符合相应欧盟安全准则



使用眼睛和听力保护装置



Intertek 证明，
产品符合设备和产品安全法
的要求。



重要信息



防护等级 II (双层绝缘，不
需要使用接地插头。)

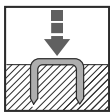

正常运行



请勿当做生活垃圾清除。





1.4 技术数据

- 电源电压/频率：
230V / 50Hz
- 电源保险丝：
最低：10 A 中等惰性；最高 16 A 中等惰性
- 电气输入引线：
3.0米长的电缆，2芯(2 x 1 mm²)
031-0362 插头 CEE 7/17，EF 型插座
- 电气延长线：
最大10米，1.5毫米m² 电线横截面
- 脉冲序列：
最大10 次射击/分钟，S2 40 分钟
- 电气脉冲发生器：
出现无线电干扰
- 温度范围：
-10° C 至 40° C
- 尺寸：
171 mm 高, 196 mm 长, 59 mm 宽
- 重量：
1140 g
- 噪音排放：
根据 EN 60745-1 确定的
A 加权声压级 L_{pA} = 81 dB(A);
不稳定性 K_{pA} = 3 dB(A)
A 加权声压级 L_{WA} = 92 dB(A);
A 加权声压级 K_{wa} = 3 dB(A)



佩戴听力保护装置！

- 震动：
根据 EN 60745-1 确定总振动值 振动
排放值 g_h = 3,3 m/s²; 不稳定性 K =
1,5 m/s²
- 指定的振动排放值和指定的噪音排放
值是按照标准检测方法测定的，可与
其它工具搭配使用，以比较电动工
具。
- 指定的振动排放值和指定的噪音排放
值也可用于暂时评估污染情况。

警告：

- 振动和噪音排放在实际使用电动工具
过程中可能与指定值存在偏差，无论
以何种方式使用电动工具，尤其是以
何种方式加工工件。
- 为保护操作人员，请以评估实际使用
条件下的振动负荷为基础确定额外的
防护措施（请考虑所有运行循环因
素，比如关闭电动工具的时间以及虽
然接通电动工具但没有负荷的时间）
。

为了我们的设备的进步，我们保留技术上的改动及完善。

1



NOVUS® J-150

1.5

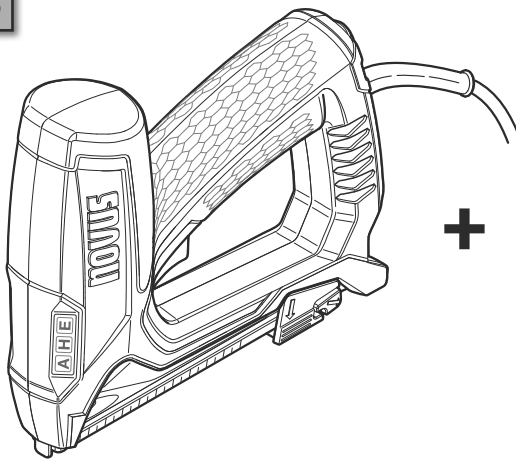

+

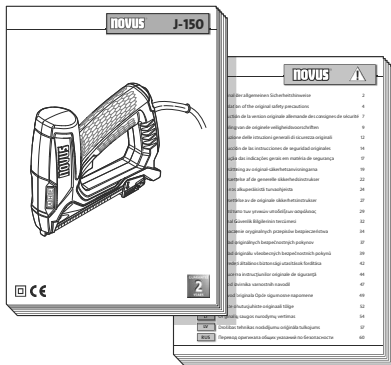

2

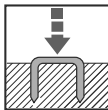

2.1

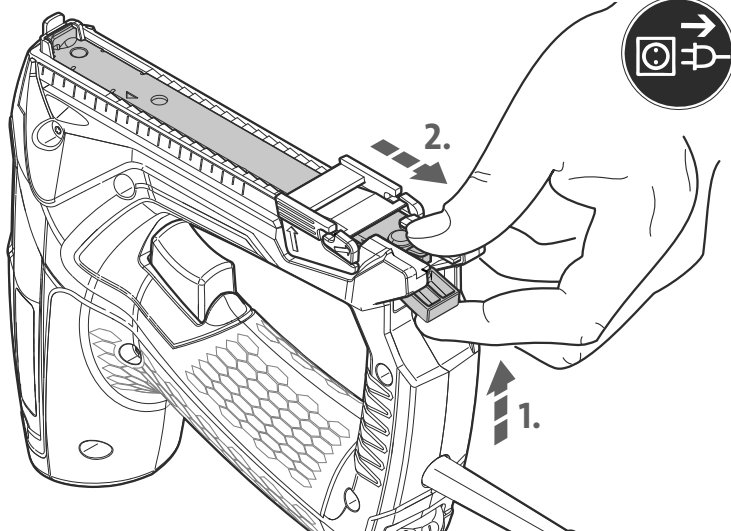
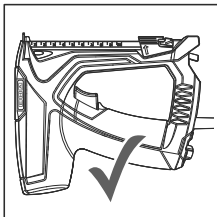
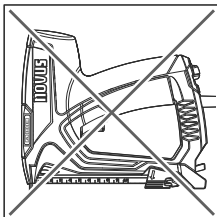

2

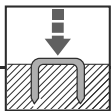

2.2

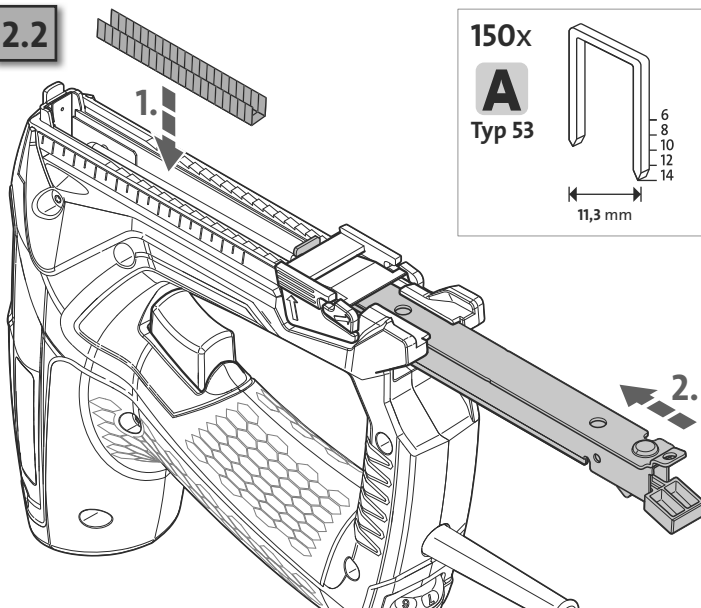

150x

A

Typ 53

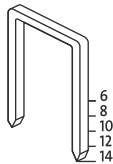

11,3 mm

150x

H

Typ 37

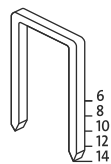

10,6 mm

85x

E

Typ J

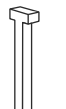

1,2 mm

2.2

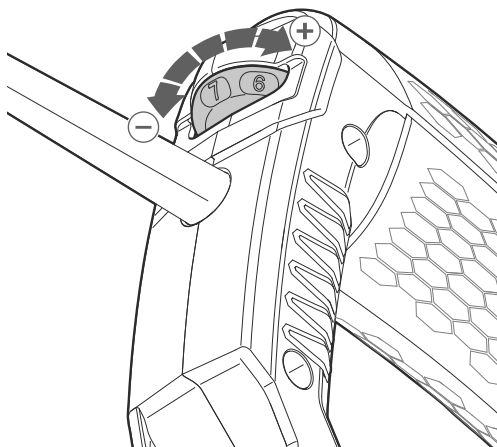
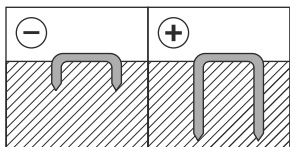

2.3

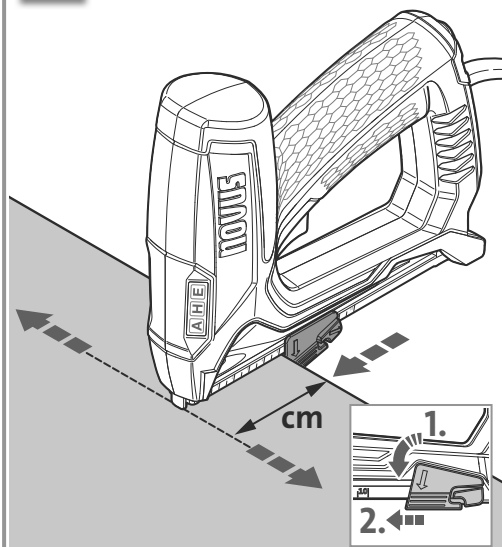

2

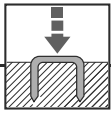

NOVUS® J-150

2.4

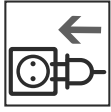

1.

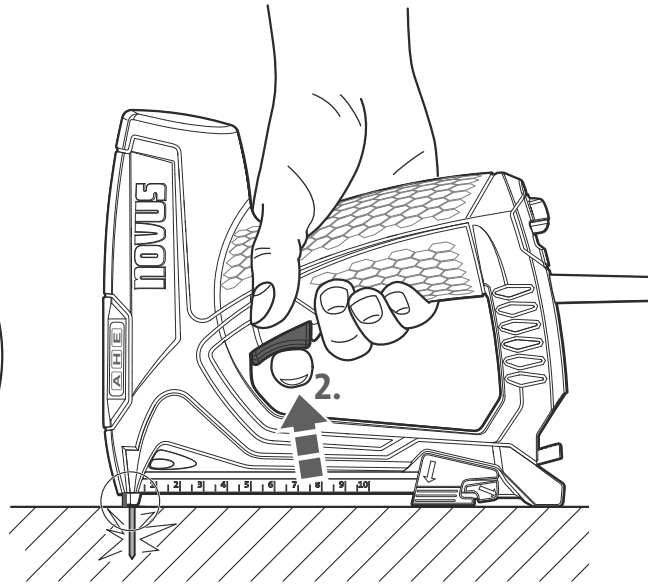
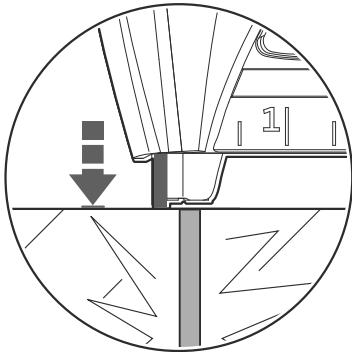
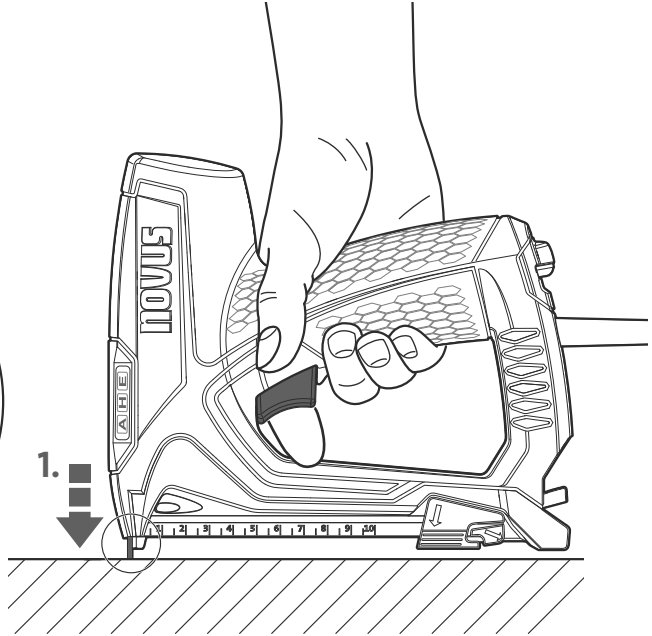
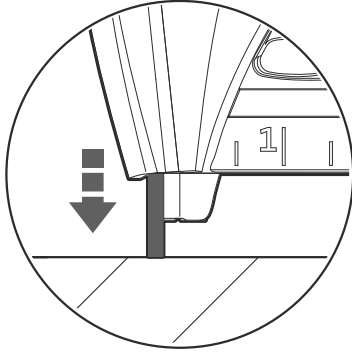

3

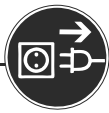

3.1

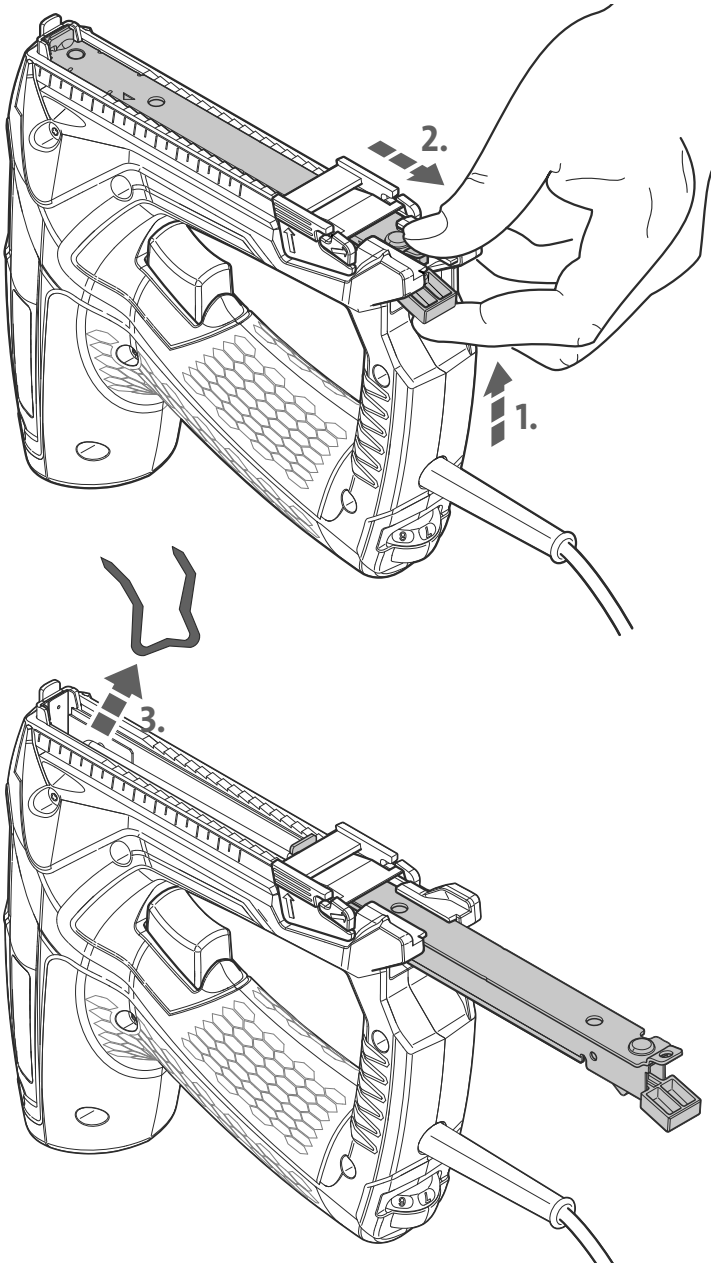



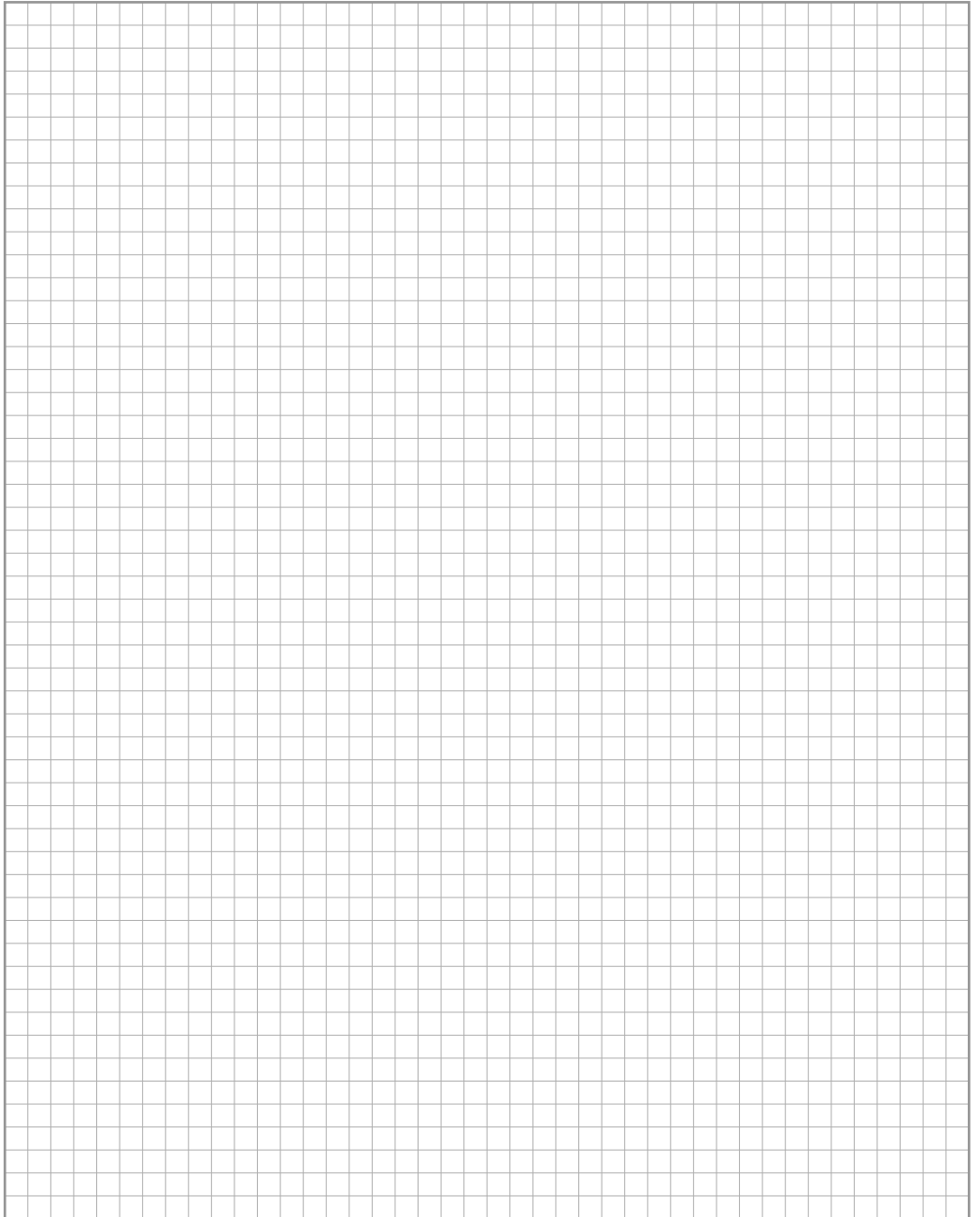



Headquarters:

Novus Dahle GmbH
Breslauer Straße 34-38
49808 Lingen (Ems)
Germany

Service contact:

Novus Dahle GmbH
Hessenweg 53
49811 Lingen (Ems)
Germany
Tel. +49 (0) 591 9140-457
Fax +49 (0) 591 9140-841
E-Mail: info@novus-dahle.com
Web: www.novus-dahle.com

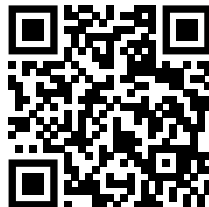

NOVUS[®]
www.novus.de