



**ICY BOX®**

## **Manual IB-1825M-C31**

External Type-C™ enclosure for M.2 NVMe SSD

### **Handbuch IB-1825M-C31**

Externes USB Type-C™ Gehäuse für M.2 NVMe SSD





# Sicherheitshinweise

**Zur Vermeidung körperlicher Schäden, sowie von Sach-, Geräteschäden und Datenverlust beachten Sie bitte folgende Hinweise:**

## Warnstufen

Signalwort und Sicherheitszeichen kennzeichnen die Warnstufe und geben einen sofortigen Hinweis auf Wahrscheinlichkeit, Art und Schwere der Folgen, wenn die Maßnahmen zur Vermeidung der Gefahr nicht befolgt werden.



### GEFAHR

warnet vor einer **unmittelbar** gefährlichen Situation, die zum Tod oder zu schweren Verletzungen führen **wird**.



### WARNUNG

warnet vor einer **möglicherweise** gefährlichen Situation, die zum Tod oder zu schweren Verletzungen führen **kann**.



### VORSICHT

warnet vor einer **möglicherweise** gefährlichen Situation, die zu leichten Verletzungen führen **kann**.

### ACHTUNG

warnet vor einer **möglichen** Situation, die zu Sach- und Umweltschäden führen und den Betriebsablauf stören **kann**.

## 1. Gefahren durch elektrische Spannung



### WARNUNG

#### Kontakt mit elektrisch leitenden Teilen

Lebensgefahr durch Stromschlag

- vor Benutzung Betriebsanleitung lesen
- vor Arbeiten am Gerät, Spannungsfreiheit sicherstellen
- Kontaktschutzblenden nicht entfernen
- Kontakt mit Spannungsführenden Komponenten vermeiden.
- Steckkontakte nicht mit spitzen und metallischen Gegenständen berühren
- Verwendung nur in dafür vorgesehenen Umgebungen
- Gerät ausschließlich mit Typenschildkonformen Netzteil betreiben!
- Gerät/Netzteil fern von Feuchtigkeit, Flüssigkeit, Dampf und Staub halten
- Eigenständige Modifikationen sind unzulässig
- Gerät nicht während eines Gewitters anschließen
- Geben Sie Ihr Gerät im Reparaturfall in den Fachhandel

## 2. Gefahren während Montage (wenn vorgesehen)



### VORSICHT

#### Scharfkantige Bauteile

Finger- oder Handverletzungen bei Zusammenbau (wenn vorgesehen) möglich

- vor Montage, Betriebsanleitung lesen
- Kontakt mit scharfen Kanten oder spitzen Bauteilen vermeiden
- Bauteile nicht mit Gewalt zusammensetzen
- geeignetes Werkzeug verwenden
- nur gegebenenfalls mitgeliefertes Zubehör und Werkzeug verwenden



## Sicherheitshinweise

### 3. Gefahren durch Wärmeentwicklung

#### ACHTUNG

##### Mangelhafte Belüftung des Geräts/Netzteils

Überhitzung und Ausfall des Geräts/Netzteils

- externe Erwärmung vermeiden und Luftaustausch zulassen
- Lüfter-Auslass und passive Kühlkörper freihalten
- direkte Sonneneinstrahlung auf Gerät/Netzteil vermeiden
- ausreichend Umgebungsluft für Gerät/Netzteil sicherstellen
- keine Gegenstände auf dem Gerät/Netzteil abstellen

### 4. Gefahren durch Kleinstteile und Verpackung

#### ! WARNUNG

##### Erstickungsgefahr

Lebensgefahr durch Erstickten oder Verschlucken

- Kleinteile, Zubehör für Kinder unzugänglich verwahren
- Plastiktüten und Verpackung für Kinder unzugänglich verwahren/entsorgen
- Kleinteile und Verpackungen nicht in Kinderhände geben

### 5. Möglicher Datenverlust

#### ACHTUNG

##### Datenverlust bei Inbetriebnahme

Unwiederbringlicher Datenverlust möglich

- Unbedingt Hinweise in der Bedienungsanleitung/Schnellinstallationsanleitung beachten
- Produkt nur verwenden, wenn Spezifikationen erfüllt sind
- Datensicherung vor Inbetriebnahme durchführen
- Datensicherung vor Anschluss neuer Hardware durchführen
- dem Produkt beiliegendes Zubehör verwenden

### 6. Reinigung des Gerätes

#### ACHTUNG

##### Schädigende Reinigungsmittel

Kratzer, Farbveränderungen, Feuchteschäden oder Kurzschluss am Gerät

- vor Reinigung, das Gerät außer Betrieb nehmen
- aggressive bzw. scharfe Reinigungs- und Lösungsmittel sind ungeeignet
- nach der Reinigung sicherstellen, dass keine Restfeuchtigkeit vorhanden ist
- Reinigung der Geräte am besten mit trockenem Antistatiktuch durchführen

### 7. Entsorgung des Gerätes

#### ACHTUNG

##### Umweltverschmutzung, Wiederverwertung nicht möglich

Mögliche Umweltbelastung durch Bestandteile, Recyclingkreislauf

unterbrochen



Dieses auf dem Produkt und der Verpackung angebrachte Symbol zeigt an, dass dieses Produkt nicht mit dem Hausmüll entsorgt werden darf. In Übereinstimmung mit der Richtlinie über Elektro- und Elektronik-Altgeräte (WEEE) darf dieses Elektrogerät und ggf. enthaltene Batterien nicht im normalen Hausmüll oder dem **Gelben Sack** entsorgt werden. Wenn Sie dieses Produkt und ggf. enthaltene Batterien entsorgen möchten, bringen Sie diese bitte zur Verkaufsstelle zurück oder zum Recycling-Sammelpunkt Ihrer Gemeinde.





# Safety Information

Please read carefully the following information to prevent injuries, damage to material and device as well as data loss:

## Warning levels

Signal words and safety codes indicate the warning level and provide immediate information in terms of the probability of occurrence as well as the type and severity of the consequences if the measures to prevent hazards are not complied with.

 <b>DANGER</b>	Warns of a <b>directly</b> hazardous situation causing <b>death or serious injury</b> .
 <b>WARNING</b>	Warns of a <b>potentially</b> hazardous situation that <b>may</b> cause death or serious injury.
 <b>CAUTION</b>	Warns of a <b>potentially</b> hazardous situation that <b>may</b> cause minor injury.
<b>IMPORTANT</b>	Warns of a <b>potential</b> situation that <b>may</b> cause material or environmental damage and disrupt operative processes.

## 1. Risk of electrical shock

-  **WARNING** **Contact with parts conducting electricity**  
Risk of death by electrical shock
- Read the operating instructions prior to use
  - Make sure the device has been de-energised prior to working on it
  - Do not remove contact protection panels
  - Avoid contact with conducting parts
  - Do not bring plug contacts in contact with pointed and metal objects
  - Use in intended environments only
  - Operate the device using a power unit meeting the specifications of the type plate only!
  - Keep the device/power unit away from humidity, liquid, vapour and dust
  - Do not modify the device
  - Do not connect the device during thunderstorms
  - Approach specialist retailers if you require repairs

## 2. Hazards during assembly (if intended)

-  **CAUTION** **Sharp components**  
Potential injuries to fingers or hands during assembly (if intended)
- Read the operating instructions prior to assembly
  - Avoid coming into contact with sharp edges or pointed components
  - Do not force components together
  - Use suitable tools
  - Use potentially enclosed accessories and tools only

## 3. Hazards caused by a development of heat

- IMPORTANT** **Insufficient device/power unit ventilation**  
Overheating and failure of the device/power unit



ICY BOX®

## Safety Information

- Prevent externally heating up components and ensure an exchange of air
- Do not cover the fan outlet and passive cooling elements
- Avoid direct sunlight on the device/power unit
- Guarantee sufficient ambient air for the device/power unit
- Do not place objects on the device/power unit

### 4. Hazards caused by very small parts and packaging



**WARNING**

#### Risk of suffocation

Risk of death by suffocation or swallowing

- Keep small parts and accessories away from children
- Store/dispose of plastic bags and packaging in an area that is inaccessible to children
- Do not hand over small parts and packaging to children

### 5. Potential data loss

**IMPORTANT**

#### Data lost during commissioning

Potentially irreversible data loss

- Always comply with the information in the operating instructions/quick installation guide
- Exclusively use the product once the specifications have been met
- Back up data prior to commissioning
- Back up data prior to connecting new hardware
- Use accessories enclosed with the product

### 6. Cleaning the device

**IMPORTANT**

#### Harmful cleaning agents

Scratches, discolouration, damage caused by moisture or short circuit in the device

- Disconnect the device prior to cleaning
- Aggressive or intense cleaning agents and solvents are unsuitable
- Make sure there is no residual moisture after cleaning
- We recommend cleaning devices using a dry, anti-static cloth

### 7. Disposing of the device

**IMPORTANT**

#### Environmental pollution, unsuitable for recycling

Potential environmental pollution caused by components, recycling circle interrupted



This icon on product and packaging indicates that this product must not be disposed of as part of domestic waste. In compliance with the Waste Electrical and Electronic Equipment Directive (**WEEE**) this electrical device and potentially included batteries must not be disposed of in conventional, domestic waste or **recycling waste**. If you would like to dispose of this product and potentially included batteries, please return it to the retailer or your local waste disposal and recycling point.

If you have any questions, please do not hesitate to contact our support at [support@raidsonic.de](mailto:support@raidsonic.de) or visit our website at [www.raidsonic.de](http://www.raidsonic.de).

# Manual IB-1825M-C31

## 1. Packing content

- 1x IB-1825M-C31 (drive not included)
- 1x Type-C™ to Type-A cable
- 1x Type-A to Type-C™ adapter
- 1x Silicon thermal pad
- 1x Heat sink
- 1x Screw driver
- 1x Set of screws
- 1x Manual

## 2. Product overview

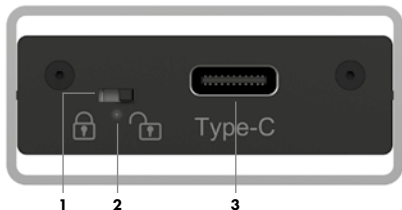

1. Switch for write protection activation
2. LED for power and write protection status
3. USB 3.1 (Gen2) Type-C™ interface to host connection

Please note the following information about the compatibility of USB Type-C™ enclosures and adapters, including this device!

- Your host computer must have a USB Type C™ or Type-A interface.
- The IB-1825M-C31 also works with computers and notebooks with USB 3.0/2.0/1.1 Type-A interfaces by using the enclosed USB-Type-C™ to type-A cable.
- The enclosure also works on devices with a Thunderbolt™ 3 interface with the transfer rate of up to 10 Gbit/s specified by USB 3.1 (Gen 2).
- The Type-C™ or Type-A plug can be connected with USB 3.0 or 2.0 standard in some notebooks and computers. The enclosure only supplies the full data transfer rate of up to 10 Gbit/s to USB 3.1 (Gen 2) interfaces.
- The following operating systems are supported: Windows®, macOS®



# Manual IB-1825M-C31

**Attention: This device supports only M.2 PCIe NVMe SSDs with M.2 M-Key!**

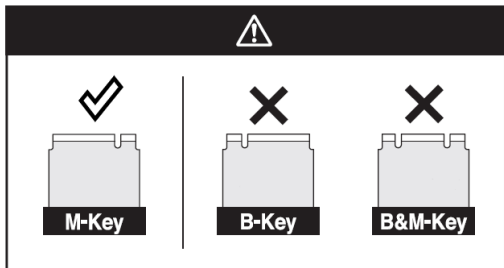

## External USB Type-C™ Enclosure for M.2 NVMe SSD

With the help of the external USB 3.1 Type-C™ enclosure IB-1825M-C31 you can take one NVMe SSD with you quickly and easily. It allows access to M.2 SSDs of up to 2 TB no matter to which host you connect it. The IB-1825M-C31 is compatible with M.2 cards of 30, 42, 60 and 80 mm length, suitable for a variety of applications such as high-speed storage, cloning a drive or running a mobile operating system.

With the IB-1825M-C31, sensitive data can now be protected against changes and released again via a switch. The switch on the IB-1825M-C31 can be moved to the desired position. Click - Safe.

## 3. Key features

- High-grade aluminium enclosure with Mac Pro look
- Interface to host computer: USB 3.1 (Gen 2) Type-C™ and Type-A
- Data transfer rates of up to 1000 MB/s
- M-Key socket for NVMe SSDs, 22 x 30/42/60/80 mm
- Thermal pad
- Supports Windows® and macOS®



## Manual IB-1825M-C31

### 4. Installation

Attention: During the drive assembly all cabling has to be disconnected from the computer.

1. Take out the PCB.

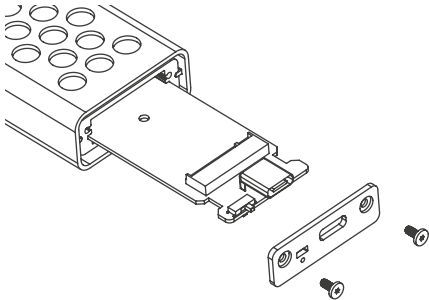

2. Combine the circular notch of the round M.2 holder with the semi-circular notch of the M.2 SSD and hold it with one finger (the thinner side upwards). Insert your SSD carefully with the connection side into the M.2 socket at an angle of about 30° so it fits smoothly.
3. Then push the SSD card down and fix the M.2 nut with screw as displayed.
4. Place the delivered thermal pad directly to the M.2 NVMe SSD.
5. Put the heat sink on the thermal pad and align the notch to the screw nut.

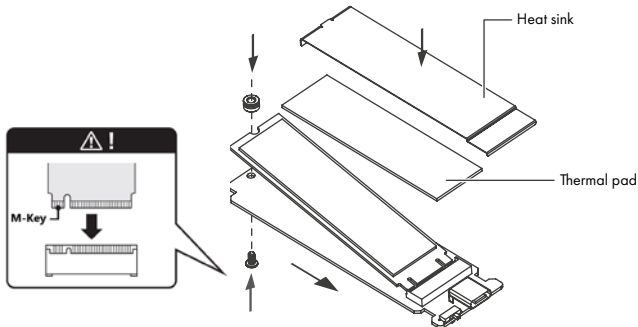





## Manual IB-1825M-C31

6. Install the PCB back into the track inside the housing. Pay attention to the correct alignment!
7. Install the cover and fasten two screws. Please make sure the write protection switch is placed in the square hole when installing the cover.

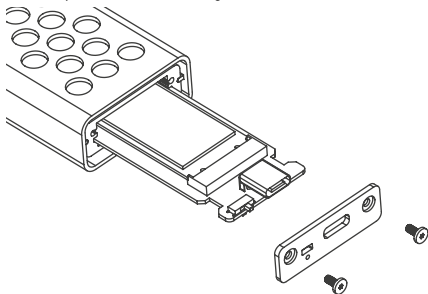

**Note!** Change the write-protect mode **before** connecting to computer\*

### 5. Usage

- Connect the IB-1825M-C31 via the delivered cable to the corresponding port of your host computer.

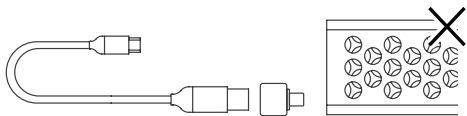
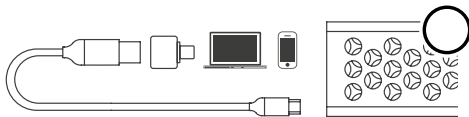
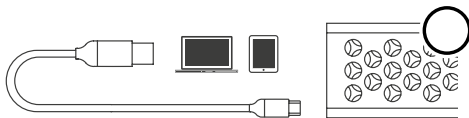



ICY BOX®

## Manual IB-1825M-C31

- When the IB-1825M-C31 has been plugged correctly the LED will turn on blue!
- As soon as the write protection has been activated by switch, the status LED continues to light up blue, but no more data can be copied or changed onto the medium\*

**\*Attention! Changing of the write-protect mode will only be activated when the device has been disconnected and then reconnected to the host computer.**

### 6. Application

- The external SSD can be connected or disconnected from the computer without shutting down the computer.
- Please await the end of read/write operations before disconnecting the SSD to avoid data lost.
- A new SSD must first be initialized, partitioned and formatted by the operation system to be displayed by the system.
- If the drive isn't recognized instantly by the operating system please check:  
if the driver software is installed (USB)  
if the SSD is initialized, partitioned and formatted.

**Hint:** Drives must be initialized and have active partitions to be immediately recognized as volumes in the operating system. If this is not the case, initialize the drives in the volume management of your operating system. The full USB 3.1 (Gen2) transfer rate can only be achieved with a compatible USB 3.1 (Gen2) host computer. Furthermore, the USB 3.1 drivers must be installed by the operating system. If this is not the case, install the appropriate drivers for your operating system (Windows®, macOS®).

# Handbuch IB-1825M-C31

## 2. Verpackungsinhalt

- 1x IB-1825M-C31 (Laufwerk nicht im Lieferumfang enthalten)
- 1x Type-C™ zu Type-A Kabel
- 1x Type-A zu Type-C™ Adapter
- 1x Silikon Wärmeleitpad
- 1x Kühlkörper
- 1x Schraubendreher
- 1x Schraubenset
- 1x Handbuch

## 2. Produktübersicht

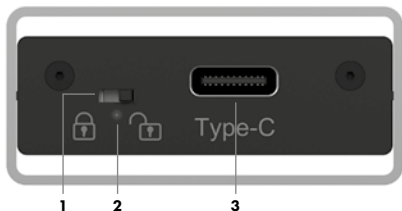

1. Schalter für Schreibschutz-Aktivierung
2. LED für Betrieb, Zugriff und Schreibschutz-Status
3. USB 3.1 (Gen2) Type-C™ Anschluss zum Hostcomputer

### Bitte nehmen Sie folgende Informationen zur Kompatibilität von USB Type-C™ Gehäusen und Adaptoren, inklusive dieses Geräts, zur Kenntnis!

- Ihr Hostcomputer muss über eine USB Type-C™ oder Type-A Schnittstelle verfügen.
- Das IB-1825M-C31 arbeitet auch mit Notebooks und PCs mit USB 3.0/2.0/1.1 Type-A Schnittstellen mittels des beiliegenden USB-Type-C™ zu Type-A Kabels.
- Das Gehäuse arbeitet auch an Geräten mit der Thunderbolt 3 Schnittstelle mit der von USB 3.1 (Gen2) angegebenen Transferrate von bis zu 10 Gbit/s.
- Die Type-C™ Schnittstelle kann in einigen Notebooks und PCs mit USB 3.0 oder 2.0 angebunden sein. Das Gehäuse liefert nur an USB 3.1 (Gen2) Schnittstellen die volle Datenübertragungsrate von bis zu 10 Gbit/s.
- Folgende Betriebssysteme werden grundsätzlich unterstützt: Windows<sup>®</sup>, macOS<sup>®</sup>

# Handbuch IB-1825M-C31

**Achtung:** Dieses Gehäuse unterstützt ausschließlich M.2 PCIe NVMe SSDs mit M.2 M-Key!

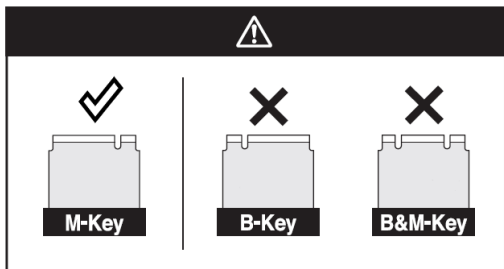

## Externes USB Type-C™ Gehäuse für M.2 NVMe SSD

Mit dem externen USB 3.1 Typ-C™ Gehäuse IB-1825M-C31 können Sie eine NVMe SSD schnell und einfach mitnehmen. Es erlaubt Zugriff auf M.2 Datenträger von bis zu 2 TB, egal mit welchem Host Sie es verbinden. Die IB-1825M-C31 ist kompatibel mit M.2 SSDs der Längen 30, 42, 60 und 80 mm, für eine Vielzahl von Anwendungen wie Hochgeschwindigkeitsspeicherung, Klonen eines Laufwerks oder das Ausführen eines mobilen Betriebssystems geeignet.

Mit der IB-1825M-C31 können sensible Daten auf der verbauten M.2 SSD per Schalter vor Veränderungen geschützt und wieder freigegeben werden. Mit einer kleinen Handbewegung lässt sich der dafür zuständige Schalter des IB-1825M-C31 in die gewünschte Position bewegen. Klick - Sicher.

## 3. Hauptmerkmale

- Hochwertige Aluminiumgehäuse im Mac Pro Look
- Anschluss zum Hostcomputer: USB 3.1 (Gen 2) Type-C™ und Type-A
- Datenübertragungsraten mit bis zu 1000 MB/s
- M-Key Sockel für NVMe SSDs, 22 x 30/42/60/80 mm
- Kühlkörper und Wärmeleitpads
- Unterstützt Windows® und macOS®

# Handbuch IB-1825M-C31

## 4. Einbau

**Achtung:** Während der Installation des Laufwerks darf das Gehäuse nicht am Computer angeschlossen sein.

1. Entnehmen Sie die Platine.

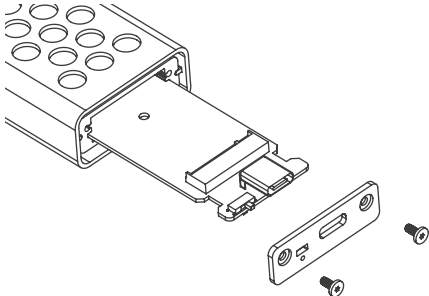

2. Setzen Sie die runde M.2 Halterung in die halbkreisförmige Aussparung am Ende der M.2 SSD ein und halten diese mit einem Finger fest (dünnere Seite nach oben). Platzieren Sie Ihre SSD vorsichtig mit der Anschlussseite und in einem Winkel von ca. 30° in den M.2-Slot, so dass sie sich widerstandslos einfügt.
3. Drücken Sie die SSD dann vorsichtig nach unten und fixieren die M.2 Halterung mittels der mitgelieferten Schraube.
4. Bringen Sie das mitgelieferte Wärmeleitpad direkt auf der eingebauten M.2 NVMe SSD an.
5. Setzen Sie den mitgelieferten Kühlkörper auf das Wärmeleitpad und richten Sie dessen Kerbe auf die M.2 Halterung aus.

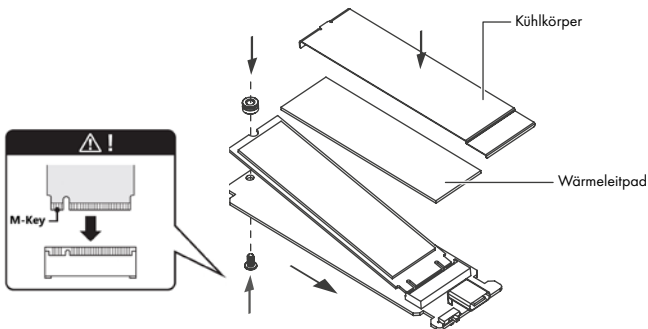

# Handbuch IB-1825M-C31

6. Schieben Sie die Platine mitsamt der SSD vorsichtig bis zum Anschlag in die Führungsschiene des Gehäuses. Achten Sie auf die korrekte Ausrichtung!
7. Befestigen Sie die vordere Abdeckung unter der Verwendung der beiden Schrauben. Stellen Sie sicher, dass der Schreibschutzschalter in der entsprechenden Aussparung Platz findet.

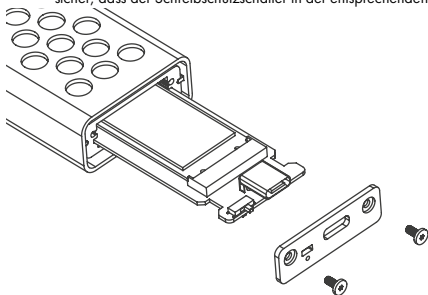

**Hinweis!** Ändern Sie die Schreibschutzeinstellung **bevor** Sie das Gerät an den Computer anschließen\*

## 5. Verwendung

- Verbinden Sie die IB-1825M-C31 mittels des beiliegenden Kabels mit dem entsprechenden Anschluss Ihres Computers.

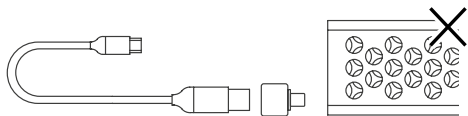
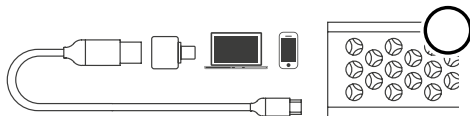
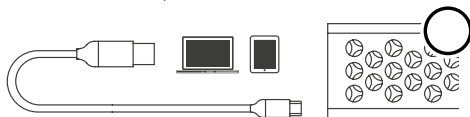



# Handbuch IB-1825M-C31

- Wurde das IB-1825M-C31 richtig eingesteckt, leuchtet die LED blau auf.
- Sobald der Schreibschutz per Schalter aktiviert wurde, leuchtet die LED weiterhin blau auf, es lassen sich aber keine Daten mehr auf das Medium kopieren oder verändern\*.

**\*Achtung! Die Änderung des Schreibschutzmodus erfolgt nur, wenn das Gerät getrennt und dann wieder mit dem Hostcomputer verbunden wurde.**

## 6. Anwendung

- Die externe SSD kann im laufenden Betrieb des Rechners angeschlossen oder von diesem getrennt werden.
- Bitte das Ende von Schreib- und Lesevorgängen abwarten bevor ein angeschlossenes Gehäuse vom Rechner getrennt wird, um Datenverlust zu vermeiden.
- Eine neue SSD muss vom Betriebssystem erst initialisiert, partitioniert und formatiert werden, um vom System angezeigt zu werden.
- Wenn die SSD nicht sofort vom System erkannt wird bitte prüfen:  
ob die Treibersoftware installiert ist (USB),  
ob die SSD initialisiert, partitioniert und formatiert ist.

**Hinweis:** Laufwerke müssen initialisiert sein und aktive Partitionen besitzen, damit diese sofort als Datenträger im Betriebssystem erkannt werden. Falls dies nicht der Fall sein sollte, initialisieren Sie die Laufwerke in der Datenträgerverwaltung Ihres Betriebssystems.

Die volle USB 3.1 (Gen2) Transferrate kann nur mit einem kompatiblen USB 3.1 (Gen2) Hostcomputer erreicht werden. Des Weiteren müssen die USB 3.1 Treiber seitens des Betriebssystems installiert sein. Sollte dies nicht der Fall sein, installieren Sie die passenden Treiber für Ihr Betriebssystem (Windows®, macOS®).



**© Copyright 2020 by RaidSonic Technology GmbH. All Rights Reserved**

The information contained in this manual is believed to be accurate and reliable. RaidSonic Technology GmbH assumes no responsibility for any errors contained in this manual. RaidSonic Technology GmbH reserves the right to make changes in the specifications and/or design of the above mentioned product without prior notice. The diagrams contained in this manual may also not fully represent the product that you are using and are there for illustration purposes only. RaidSonic Technology GmbH assumes no responsibility for any differences between the product mentioned in this manual and the product you may have. Apple and macOS, MAC, iTunes and Macintosh are registered trademarks of Apple Computer Inc. Microsoft, Windows and the Windows logo are registered trademarks of Microsoft Corporation.