

Installations- und Bedienungsanleitung OPUS BRiDGE Rollladen und Jalousie

Artikel Nr. 563.031

1. Produktbeschreibung

OPUS BRiDGE Rollladen und Jalousie ist ein elektronischer Rollladen- und Jalousie-Unterputzschalter mit lokaler Bedienung und externem Eingang. Er integriert sich mit allen gängigen Schalterprogrammen und wird über zwei Serienwippen oder eine Flächenwippe bedient. Die nachfolgend beschriebenen Funktionen machen den OPUS BRiDGE Schalter Rollladen und Jalousie zum intelligenten Ersatz für herkömmliche mechanische Motorschalter.

Der integrierte EnOcean Funk erlaubt ein Ansteuern des OPUS BRiDGE Schalters über frei positionierbare EnOcean Wandsender. Drahtlose EnOcean Fensterkontakte und Fenster-/Türgriffe in Kombination mit dem OPUS BRiDGE Schalter realisieren einen Aussperrschutz bei einer Terrassen- oder Balkontüre, deren Rollladen oder Jalousie über eine Gebäudeautomatisierung gesteuert werden.

OPUS BRiDGE unterstützt zentrale Schaltfunktionen und deren Routing, die Einbindung von drahtlosen Rauchwarnmeldern und Windwarnern und integriert sich in alle gängigen Smart Home Systeme. Bei Bedarf kann ein 1-Level oder 2-Level EnOcean Repeater aktiviert werden.

Konfiguriert werden alle Funktionen drahtlos über das OPUS ConfigTool, welches separat erhältlich ist.

1.1 Technische Daten

Spannung	230 V ~ 50/60 Hz
Schaltleistung	750 VA
Anschlussklemmen	1,5 mm ² starrer Draht
Externer Eingang	230 V~ 50/60 Hz
Umgebungsbedingungen	-10 °C ... +50 °C, max. 85% rH, nicht kondensierend
EnOcean Funk	868,3 MHz ASK/<10mW ERP
Schutzklasse	IP30



ACHTUNG – Gefahr eines Stromschlages!

Anschluss, Montage und Inbetriebnahme von OPUS BRiDGE darf nur durch eine autorisierte Elektrofachkraft erfolgen. Vor Installation ist die Anlage spannungsfrei zu schalten!

1.2 Bestimmungsgemäßer Gebrauch

OPUS BRiDGE Rollladen und Jalousie dient der direkten Steuerung motorbetriebener Rollläden und Jalousien mit Endlagenabschaltung und einer Versorgungsspannung von 230 V~. Es darf nur ein Motor angeschlossen werden, die Vorgaben des Motorenherstellers sind dabei zu beachten.

OPUS BRiDGE Rollladen und Jalousie wurde zum Einsatz im Haushalt und in ähnlichen ortsfesten Installationen entwickelt. Vor Installation ist die Eignung anhand der technischen Daten und den Einsatzbedingungen zu überprüfen.

OPUS BRiDGE Rollladen und Jalousie darf nicht in Verbindung mit lebenserhaltenden Geräten oder mit Verbrauchern eingesetzt werden, die zu Gefahren für Leib oder Leben von Menschen und Tieren oder zu Gefahren für Sachwerte führen können.

1.3 Gewährleistung

Die Gewährleistung erlischt, wenn OPUS BRiDGE Rollladen und Jalousie nicht entsprechend seines bestimmungsgemäßen Gebrauchs verwendet wird, wenn das Gehäuse geöffnet wird oder wenn sonstige Eingriffe am Gerät vorgenommen werden.

2. Produktinformationen

OPUS BRiDGE Rollladen und Jalousie realisiert die komplette Steuerung eines motorbetriebenen Rollladens oder einer motorbetriebenen Jalousie mit Endlagenabschaltung.

Wird eine Flächenwippe auf den OPUS BRiDGE Schalter aufgesteckt, so erlaubt diese eine lokale Bedienung. Werden Serienwippen aufgesteckt, so

erfolgt die lokale Bedienung im Auslieferungszustand über die rechte Serienwippe und die linke Serienwippe verhält sich wie die Wippe eines Wandsenders. Die Zuordnung von Serienwippe zu lokaler Bedienung und Wandsenderfunktion kann frei definiert werden. Eingelernte Wippen von Wandsendern wirken parallel zur lokalen Bedienung, die Schaltlogik ist identisch.

Wird eine zugeordnete Wippe kurz (< 2 s) oben oder unten betätigt, so verfährt der Rollladen/die Jalousie nach oben oder unten exakt solange, wie die Betätigung anhält. Erfolgt die Betätigung länger (> 2 s), so verfährt der Rollladen/die Jalousie auch nach Loslassen der Wippe für die maximale Fahrzeit. Diese beträgt im Auslieferungszustand 120 Sekunden und die Rotationszeit für Jalousiebetrieb beträgt 2 Sekunden. Beide Werte können bei Bedarf, beispielsweise für die Ansteuerung durch ein Smart Home System, vom OPUS BRiDGE Schalter gemessen und so an die individuellen mechanischen Gegebenheiten des Rollladens/der Jalousie angepasst werden. Die Unterscheidung zwischen Rollladen- und Jalousiebetrieb ergibt sich aus den konfigurierten Zeiten.

2.1 Aussperrschutz

OPUS BRiDGE ist in der Lage, ein versehentliches Aussperren bei geöffneter Balkon- oder Terrassentüre zu verhindern. Signalisiert ein eingelernter EnOcean Fenster-/Türgriff „Türe offen“, so wird ein Schließen des Rollladens/ der Jalousie an der entsprechenden Dreh-/Kipptüre verhindert. Signalisiert der eingelernte Griff „Türe gekippt“ oder „Türe verriegelt“, so ist der Aussperrschutz nicht aktiv.

Bei Hebe-/Schiebetüren ist zusätzlich ein EnOcean Fenster-/Türkontakt anzubringen und in den OPUS BRiDGE Schalter einzulernen, um eine geöffnete und gegen zufälliges Verschieben verriegelte Türe zu erkennen. Signalisiert der Kontakt „Türe offen“ und der Griff „Türe verriegelt“, so ist der Aussperrschutz aktiv.

Sind mehrere Fenster-/Türgriffe sowie Fenster-/Türkontakte in den OPUS BRiDGE Schalter eingelernt, so werden deren Signale mit einem „logischen oder“ verknüpft. Meldet einer der Sensoren „offen“, so ist der Aussperrschutz aktiv.

2.2 Externer Eingang

Werden am externen Eingang 230 V~ angelegt, so verfährt OPUS BRiDGE den Rollladen/die Jalousie für die maximale Fahrzeit nach oben. Dieses Öffnen wird sofort mit der steigenden Flanke und unabhängig von einer eventuell gerade laufenden Fahrt durchgeführt. In Folge können der Rollladen/die Jalousie erst wieder nach unten verfahren werden, wenn das Signal am externen Eingang nicht mehr anliegt.

Der externe Eingang eignet sich damit zum Hochfahren einer Jalousie in Kombination mit einem kabelgebundenen Windwarner oder zum zentral gesteuerten Öffnen des Rollladens/der Jalousie durch eine übergeordnete, kabelgebundene Steuerung.

2.3 Verhalten bei Stromausfall

OPUS BRiDGE geht nach Anlegen der Versorgungsspannung davon aus, dass die Jalousie oder der Rollladen komplett geöffnet sind, unabhängig von deren wirklicher Position und damit unabhängig von einer eventuellen mechanischen Positionsveränderung während des Stromausfalls. Die Betätigung einer zugeordneten Wippe erlaubt das manuelle Verfahren trotzdem ohne jegliche Einschränkung.

Bei Steuerung über ein Smart Home System erfolgt die erste Fahrt nach einem Stromausfall über ein komplettes Schließen mit nachfolgender Anfahrt der gewünschten Zielposition. Dieses Verhalten kalibriert die Position neu und stellt in Folge eine korrekte Positionsanzeige sicher.

3. Produktbestandteile und elektrischer Anschluss

OPUS BRiDGE Rollladen und Jalousie besteht aus einem in einer Unterputzdose zu installierenden Leistungsteil und einem Bedienteil, das im Zuge der Installation auf den Leistungsteil aufgesteckt wird. Der Leistungsteil enthält neben den Anschlussklemmen, dem zweipoligen Leistungsschalter und dem externen Eingang auch die OPUS BRiDGE interne Stromversorgung. Das Bedienteil enthält die komplette Steuerungslogik und realisiert über aufsteckbare Schalterwippen die lokale Bedienung. Der EnOcean Funk ist ebenfalls im Bedienteil integriert, die Antenne befindet sich damit außerhalb der Wand und OPUS BRiDGE bietet eine optimale Qualität der Funkverbindungen.

Der externe Eingang ermöglicht den direkten Anschluss eines 230 V Signals (ext. in) von einem Windsensor oder einem Brandmelder. Mit Anlegen des Signals werden die Rollläden oder Jalousien geöffnet und ein Schließen ist solange nicht möglich, wie das Signal anliegt.



ACHTUNG – Gefahr eines Stromschlages!

Anschluss, Montage und Inbetriebnahme von OPUS BRiDGE darf nur durch eine autorisierte Elektrofachkraft erfolgen.

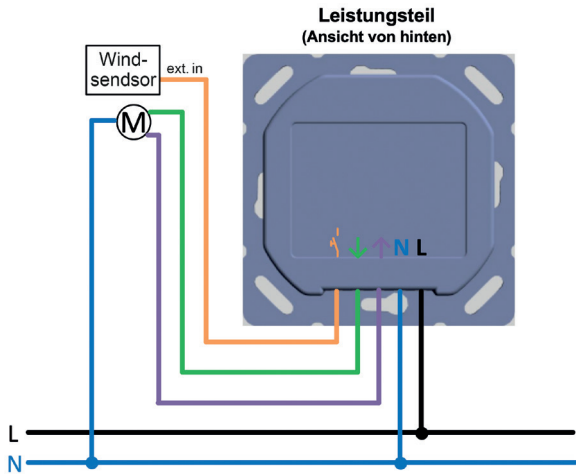

4. Installation und Inbetriebnahme

Schritt 1: Anlage spannungsfrei schalten.

Schritt 2: Leistungsteil anschließen und in die Unterputzdose montieren.

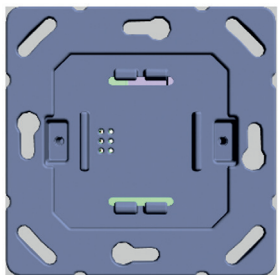

ACHTUNG – Optionale Schutzkappe!

Die im Lieferumfang enthaltene, aufsteckbare und transparente Schutzkappe dient zum Schutz des installierten Gerätes vor Verschmutzung (Staub, Putz, Farbe, usw.) während Bau- oder Renovierungstätigkeiten. Die Schutzkappe ist auf den installierten OPUS BRIDGE Schalter aufzustecken, falls Schalterrahmen und Schalterwippen nicht montiert sind! OPUS BRIDGE kann mit aufgesteckter Schutzkappe bedient werden.

Schritt 3: Schalterrahmen und Halterahmen auf Leistungsteil aufstecken und mit zwei Schrauben fixieren.

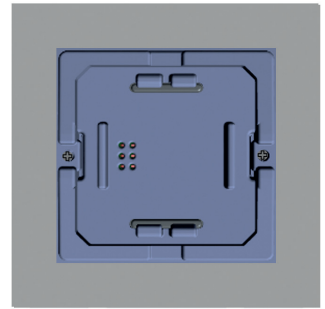
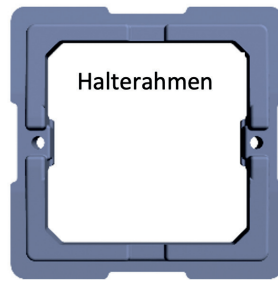
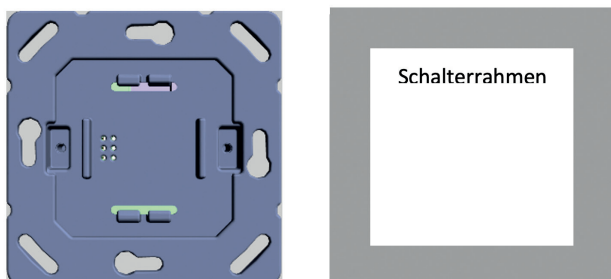

ACHTUNG – Schrauben Halterahmen!

Zur Fixierung von Schalter- und Halterahmen nur die mitgelieferten, selbst-schneidenden Schrauben verwenden.

Schrauben mit einem maximalen Drehmoment von 0,7 Nm anziehen. Ansonsten besteht Gefahr, dass Kunststoffteile beschädigt werden.

Schritt 4: Bedienteil auf Leistungsteil aufstecken.

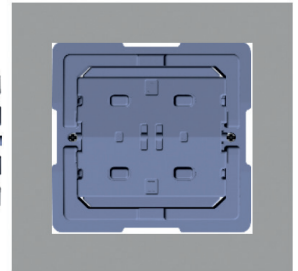
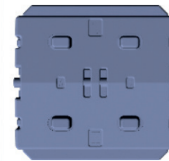
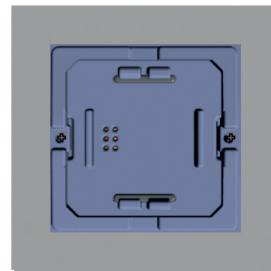

ACHTUNG – Demontage Bedienteil!

Zur Demontage des Bedienteils einen Schraubendreher reihum an den Ecken ansetzen und das Bedienteil langsam und gleichmäßig heraushebeln.

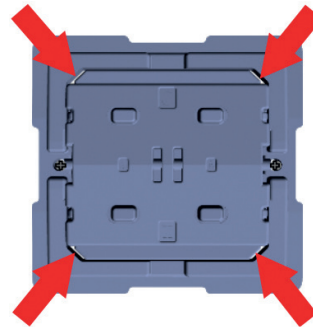

Die elektrischen Anschlussstifte des Bedienteils dürfen nicht verbogen und nicht beschädigt werden!

Schritt 5: Schalterwippe(n) passend zur lokalen Bedienung aufstecken:

Serienwippen → Wandsender + Rollladen/Jalousie

ODER Flächenwippe → Rollladen/Jalousie

Schritt 6: Spannungsfreischaltung aufheben und OPUS BRIDGE bei Bedarf mit Hilfe des OPUS ConfigTool individuell konfigurieren.

5. Rücksetzen auf Auslieferungszustand

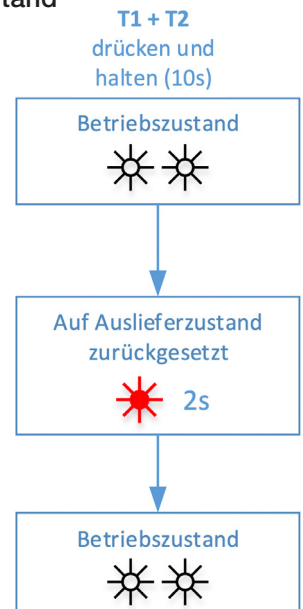
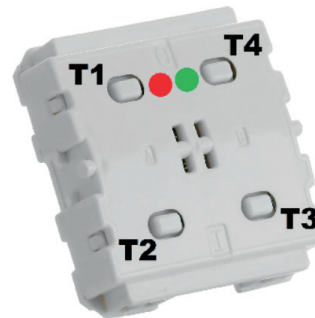

HINWEIS

Ein teilweises oder sogar komplettes Rücksetzen auf den Auslieferungszustand sollte nur in begründeten Ausnahmefällen durchgeführt werden!

- Alle eingelernten Geräte werden gelöscht, die Einlernbeziehungen zu diesen gehen damit verloren.
- Alle konfigurierbaren Parameter des OPUS BRIDGE Schalters werden auf ihre Auslieferungswerte zurückgesetzt und es gelten folgende Grundeinstellungen:
 - Rechte Serienwippe steuert Rollläden oder Jalousie
 - Linke Serienwippe arbeitet als Wandsender
 - Fahrzeit 120 s, Rotationszeit 2 s
 - Jalousiebetrieb
 - Zentralfunktionen deaktiviert
 - EnOcean Repeater und Routing ausgeschaltet.
- OPUS BRIDGE muss in eine vorhandene Smart Home Umgebung komplett neu integriert werden. Hierzu ist unter Umständen – beispielsweise für das Herstellen direkter Einlernbeziehungen zu Wandsendern und Rauchwarnmeldern – das OPUS ConfigTool erforderlich.

6. Unterstützte Profile

Wandsender und Sensoren mit den nachfolgend aufgelisteten EnOcean Profilen können beim Schalter OPUS BRIDGE Rollläden und Jalousie eingelernt werden. Bis zu 14 Sensoren und Wandsender-Wippen werden unterstützt, bei Wandsendern zählt die einzelne Wippe.

EEP	Beschreibung EnOcean Equipment Profile (EEP)
F6-02-01	Wippenschalter mit 2 Wippen, für Lichtsteuerung Typ 1, unidirektional
F6-03-01	Wippenschalter mit 4 Wippen, für Lichtsteuerung Typ 1, unidirektional
F6-05-00	Windwarner, unidirektional
F6-05-02	Rauchwarnmelder, unidirektional
F6-10-00	Fenster- und Türgriff, unidirektional
D5-00-01	Fenster- und Türkontakt, unidirektional

OPUS BRIDGE Rollläden und Jalousie kann bei Smart Home Systemen unterschiedlichster Hersteller mit dem nachfolgenden EEP eingelernt werden. Bis zu zwei Smart Home Systeme werden parallel unterstützt. Die vertikale Fahrzeit sowie bei einer Jalousie die Rotationszeit sind individuell zu konfigurieren!

EEP	Beschreibung EnOcean Equipment Profile (EEP)
D2-05-02	Rollläden- und Jalousiesteuerung für Position und Kippstellung, bidirektional 1-Kanal Motorschalter mit lokaler Bedienung

7. Konformität**7.1 WEEE-Richtlinie 2012/19/EU: Elektro- und Elektronikaltgeräte**

Nicht mehr benötigte Elektro- und Elektronikaltgeräte sind fachgerecht zu entsorgen und dürfen keinesfalls in den Haus- bzw. Restmüll gegeben werden. Die fachgerechte und gesetzeskonforme Entsorgung von Altgeräten obliegt generell dem Käufer.

**7.2 CE-Konformität**

Funkzulassung und EMV entsprechend Radio Equipment Directive 2014/53/EU, Elektronik entsprechend RoHS-Richtlinie 2011/65/EU.

Die vollständige Konformitätserklärung steht unter folgender Adresse zum Download zur Verfügung: <https://support.myopus.eu/konformitaetserklaerungen>.

**8. Kontaktinformationen**

JÄGER DIREKT
Jäger Fischer GmbH & Co. KG
Opus Straße 1
64646 Heppenheim, Deutschland

Weitere Informationen erhalten Sie unter: <http://support.myOPUS.eu>

Manuelles Einlernen von OPUS Wandsendern

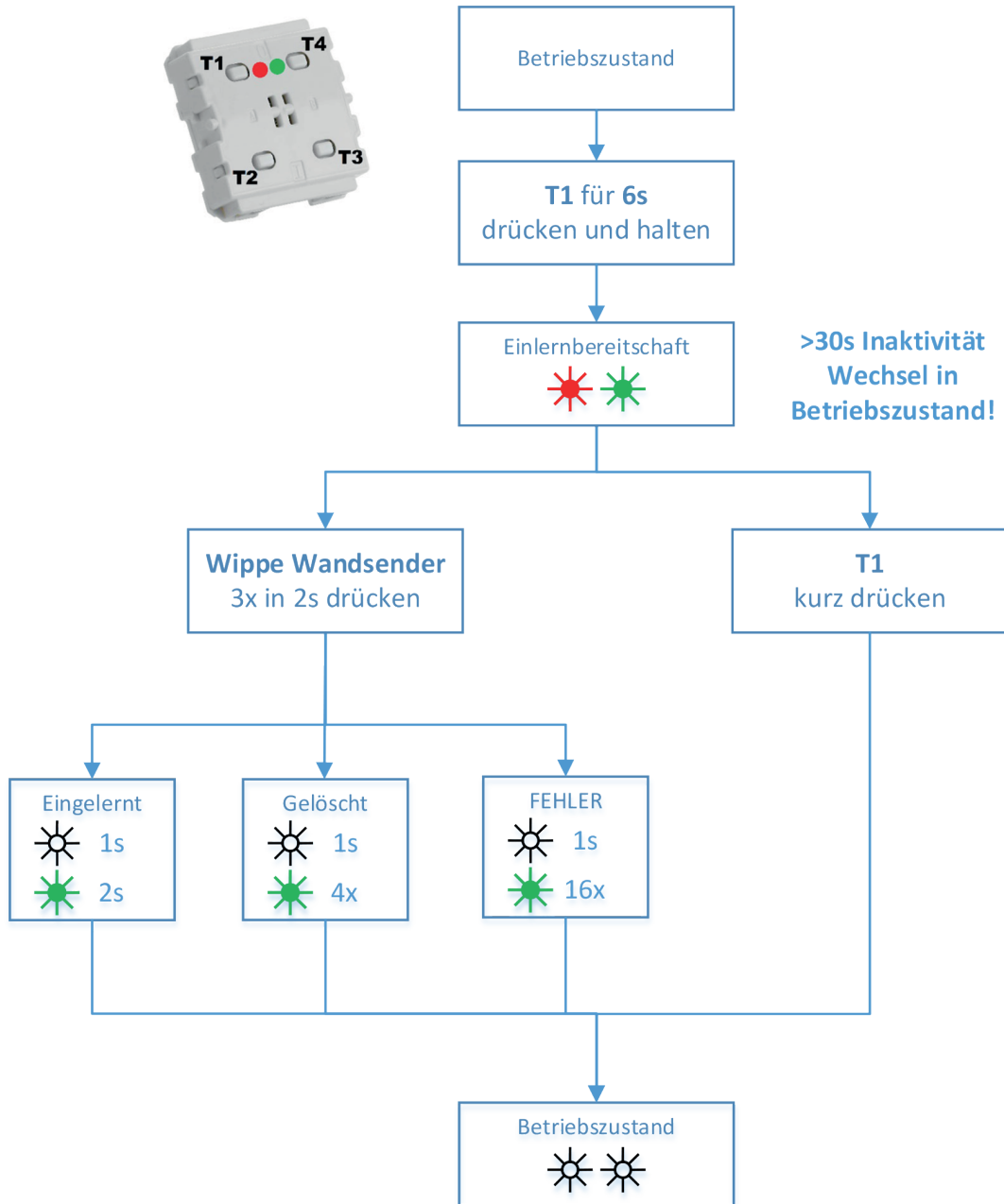

HINWEISE

Das manuelle Einlernen unterstützt OPUS Wandsender mit Flächen- oder Serienwippen

- Grundsätzlich wird die jeweils am OPUS Wandsender betätigte Wippe eingelernt. Hierbei ist es unerheblich, ob zum Einlernen die Wippe des Wandsenders oben oder unten betätigt wird.
- Bei einem OPUS BRIDGE 2 Kanal Schalter werden unabhängig von der Betätigung des Wandsenders immer beide Wippen eingelernt. Diese funktionieren dann parallel zu den beiden Serienwippen von OPUS BRIDGE 2 Kanal.
- Pro OPUS BRIDGE Schalter können bis zu 14 Wippen von bis zu 14 Wandsendern eingelernt werden. Diese Anzahl verringert sich, wenn im OPUS BRIDGE Schalter bereits andere Geräte eingelernt sind, beispielsweise einer oder mehrere OPUS Smart Motion Sensoren.
- Einlernen und Löschen erfolgen alternierend. Ein bereits eingelernter OPUS Wandsender wird damit bei Wiederholung des Einlernvorganges aus OPUS BRIDGE gelöscht.
- Nicht mehr vorhandene oder funktionierende OPUS Wandsender können aus den OPUS BRIDGE Schaltern manuell nur durch Rücksetzen auf den Auslieferungszustand gelöscht werden. ACHTUNG: Hierdurch werden alle eingelernten Geräte gelöscht!
- Am Ende eines Einlernvorganges sind immer beide LEDs der OPUS BRIDGE Schalter ausgeschaltet. Ist eine LED als Kontrolllampe in Verwendung, so signalisiert diese ab dem nachfolgenden Einschalten des Ausganges wieder entsprechend ihrer Konfiguration.

LED signalisiert FEHLER

Eine neue Wippe eines OPUS Wandsenders kann nicht eingelernt werden, da die maximal mögliche Anzahl erreicht ist. Vor Einlernen einer zusätzlichen Wippe muss eine bereits eingelernte Wippe gelöscht werden!

Installation and operating instructions OPUS BRiDGE Roller Shutter and Louvre

Item no. 563.031

1. Product description

OPUS BRiDGE Roller Shutter and Louvre is an electronic roller shutter and louvre flush-mounted switch with local operation and external input. It integrates with all standard ranges of switches and is operated via two series rockers or a rocker panel. The functions described below make the OPUS BRiDGE Roller Shutter and Louvre a smart replacement for conventional mechanical motor switches.

The integrated EnOcean radio allows control of the OPUS BRiDGE switch via freely positionable EnOcean wall transmitters. Wireless EnOcean window contacts and window/door handles in combination with the OPUS BRiDGE implement lockout protection for a patio or balcony door, whose roller shutters or louvres are controlled via building automation.

OPUS BRiDGE supports central switching functions and their routing as well as the integration of wireless smoke alarms and wind alarms. It integrates with all common smart home systems. If required, a 1-level or 2-level EnOcean repeater can be activated.

All functions are configured wirelessly via the separately available OPUS ConfigTool.

1.1 Technical data

Voltage	230 V ~ 50 /60 Hz
Switching capacity	750 VA
Connection terminals	1,5 mm ² rigid wire
External input	230 V~ 50/60 Hz
Ambient conditions	-10 °C ... +50 °C, max. 85% rH, rel. humidity, non-condensing
EnOcean radio	868,3 MHz ASK/<10mW ERP
Protection class	IP30



CAUTION – Danger of electric shock!

Connection, installation and commissioning of OPUS BRiDGE may only be carried out by an authorised electrician. Before installation, disconnect the system from the power supply!

1.2 Intended use

OPUS BRiDGE Roller Shutters and Louvres are used for direct control of motor-driven roller shutters and louvres with end position switch-off and a supply voltage of 230 V~. Only one motor may be connected and in doing so, observe the specifications of the motor manufacturer.

OPUS BRiDGE Roller Shutters and Louvres are designed for use in domestic and similar fixed installations. Prior to installation, check the suitability on the basis of the technical data and the operating conditions.

Do not use OPUS BRiDGE Roller Shutters and Louvres in connection with life-supporting equipment or with loads which may cause danger to life or limb of humans or animals or risk of material damage.

1.3 Warranty

The warranty becomes void if OPUS BRiDGE Roller Shutters and Louvres are not used as intended, the housing is opened, or the device is tampered with in any other way.

2. Product informations

OPUS BRiDGE roller shutters and louvres implement the complete control of a motor-driven roller shutter or louvre with end position switch-off.

If a rocker panel is attached to the OPUS BRiDGE switch, it allows local operation. If series rockers are plugged on, local operation is performed via the right series rocker in the delivery state and the left series rocker behaves like the rocker of a wall transmitter. The assignment of series rocker for local operation

and wall transmitter function can be arbitrarily defined. Taught-in rockers of wall transmitters act in parallel to the local operation, the switching logic is identical.

If an assigned rocker is briefly (<2 s) actuated up or down, the roller shutter/louvre moves up or down exactly as long as the actuation occurs. If the actuation is longer (>2 s), the roller shutter/louvre moves for the maximum movement time even after the rocker is released. This is 120 seconds in the as-delivered state and the rotation time for louvre operation is 2 seconds. Both values can be measured by the OPUS BRiDGE switch, if required, for example for control by a Smart Home system, and thus adapted to the individual mechanical conditions of the roller shutter/louvre. The distinction between Roller Shutter and Louvre operation results from the configured times.

2.1 Lockout protection

OPUS BRiDGE is able to prevent accidental lockout when the balcony or patio door is open. If a taught-in EnOcean window/door handle signals „Door open“, closing of the roller shutter/louvre at the corresponding swing/tilt door is prevented. If the taught-in handle signals „Door tilted“ or „Door locked“, the lockout protection is not active.

In the case of lifting/sliding doors, an EnOcean window/door contact must also be fitted and taught into the OPUS BRiDGE switch in order to detect a door that is open and locked against accidental movement. If the contact signals „Door open“ and the handle signals „Door locked“, the lockout protection is active.

If several window/door handles and window/door contacts have been taught into the OPUS BRiDGE switch, their signals are linked with a „logical OR“ operation. If one of the sensors reports „Open“, the lockout protection is active.

2.2 External input

If 230 V~ is applied to the external input, OPUS BRiDGE moves the roller shutter/louvre upwards for the maximum movement time. This opening is carried out immediately with the rising edge and independently of any movement in progress. As a result, the roller shutter/louvre can only be moved down again when the signal at the external input is no longer present.

Thus, the external input is suitable for raising a louvre in combination with a wired wind alarm or for centrally controlled opening of the roller shutter/louvre by a higher-level wired control.

2.3 Behaviour in the event of a power failure

After applying the supply voltage, OPUS BRiDGE assumes that the louvre or roller shutter are completely open, regardless of their actual position and therefore, regardless of any mechanical change in position during the power failure. The actuation of an assigned rocker still allows manual travel without any restriction.

When controlled via a Smart Home system, the first movement after a power failure is complete closing with subsequent approach to the desired target position. This behaviour recalibrates the position and subsequently ensures a correct position display.

3. Product components and electrical connection

The OPUS BRiDGE Roller Shutter and Louvre consists of a power unit to be installed in a flush-mounted box and a control unit that is plugged onto the power unit during installation. In addition to the connection terminals, the two-pole circuit breaker and the external input, the power unit also contains the OPUS BRiDGE internal power supply. The control unit contains the complete control logic and implements local operation via plug-on rocker switches.

The EnOcean radio is also integrated in the control unit, so that the antenna is located outside the wall and OPUS BRiDGE offers optimum quality of the radio connections.

The external input allows direct connection of a 230 V signal (ext. in) from a wind sensor or a fire detector. When the signal is present, the roller shutters or louvres are opened and closing is not possible as long as the signal is present.



CAUTION – Danger of electric shock!

Connection, assembly and commissioning of OPUS BRiDGE may only be carried out by an authorised electrician.

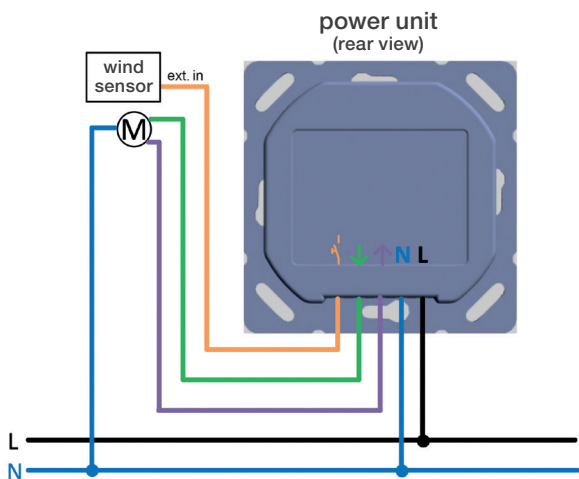

4. Installation and commissioning

Step 1: Disconnect the system from the power supply.

Step 2: Connect the power unit and mount it in the flush-mounted box.

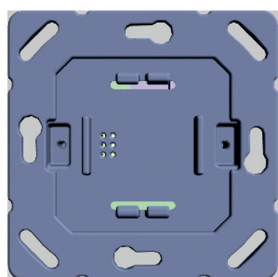

CAUTION – Optional protective cap!

The plug-on, transparent protective cap included in the delivery is used to protect the installed device from dirt (dust, plaster, paint, etc.) during construction and renovation work. The protective cap must be placed on the installed OPUS BRIDGE switch, if the switch frame and rocker switches are not mounted!

OPUS BRIDGE can be operated with the protective cap in place.

Step 3: Plug the switch frame and retaining frame onto the power unit and fix it in place using two screws.

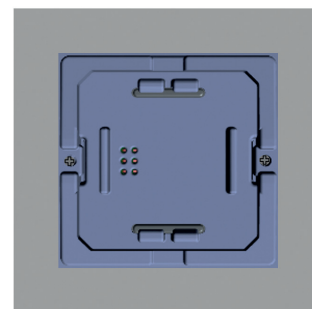
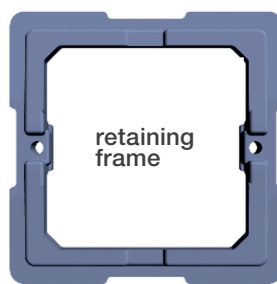
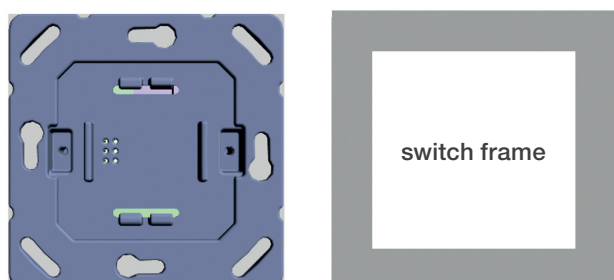

CAUTION – Screws for retaining frame!

Only use the self-tapping screws supplied to fix the switch and retaining frames.

Tighten the screws by applying a maximum torque of 0.7 Nm. Otherwise, there is a risk of damaging plastic parts.

Step 4: Plug the control unit onto the power unit.

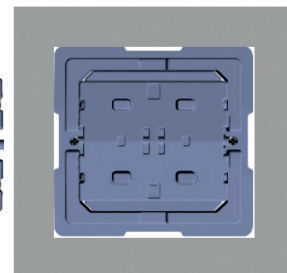
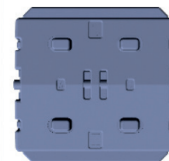
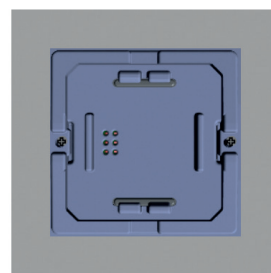

CAUTION – Disassembly of the control unit!

To dismantle the control unit, place a screwdriver at each corner in turn and lift off the control unit slowly and evenly.

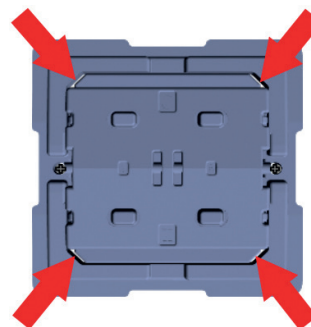

Do not bend or damage the electrical connection pins of the control unit!

Step 5: Attach rocker switch(es) to suit local operation:
Series rockers → Wall transmitter + roller shutter/louvre
OR rocker panel → Roller shutter/louvre

Step 6: Cancel voltage disconnection and configure the OPUS BRIDGE individually using the OPUS ConfigTool, if required.

5. Reset to factory settings

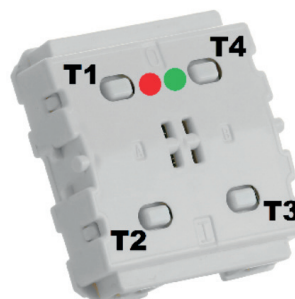

press and hold
T1 + T2
(10 s)

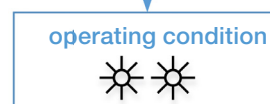
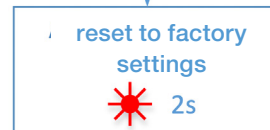
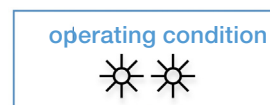

NOTE

A partial or complete reset to the as-delivered state should only be carried out in justified exceptional cases!

- All teach-in devices are deleted and the teach-in relationships to them are lost.
- All configurable parameters of the OPUS BRIDGE switch are reset to their default values and the following basic settings apply:
 - right series rocker controls roller shutter or louvre
 - left series rocker operates as wall transmitter
 - movement time 120 s, rotation time 2 s
 - louvre operation
 - central functions deactivated
 - EnOcean repeater and routing deactivated.
- OPUS BRIDGE must be completely reintegrated into an existing smart home environment. For this purpose, the OPUS ConfigTool may be required, for example, to establish direct teach-in relationships with wall transmitters and smoke detectors.

6. Supported profiles

In the OPUS BRIDGE Roller Shutter and Louvre switch, teach-in of wall transmitters and sensors with the EnOcean profiles listed below is possible. Up to 14 sensors and wall transmitter rockers are supported; when it comes to wall transmitters, the individual rocker counts.

EEP	Description of EnOcean Equipment Profile (EEP)
F6-02-01	Rocker switch with 2 rockers for light control type 1, unidirectional
F6-03-01	Rocker switch with 4 rockers for light control type 1, unidirectional
F6-05-00	Wind alarm, unidirectional
F6-05-02	Smoke detector, unidirectional
F6-10-00	Window and door handle, unidirectional
D5-00-01	Window and door contact, unidirectional

The following EEP allows teach-in of OPUS BRIDGE Roller Shutter and Louvre is possible in Smart Home systems from a wide range of manufacturers. Up to two Smart Home systems are supported in parallel. The vertical travel time and, in the case of a louvre, the rotation time must be configured individually!

EEP	Description of EnOcean Equipment Profile (EEP)
D2-05-02	Roller Shutter and Louvre control for position and tilt position, bidirectional 1-channel motor switch with local operation

7. Conformity

7.1 WEEE directive 2012/19/EU: Waste electrical and electronic equipment

Properly dispose of electrical and electronic equipment that is no longer required; do not dispose of together with household or residual waste. The purchaser is generally responsible for the proper and legally compliant disposal of old equipment.



7.2 CE conformity

Radio approval and EMC according to Radio Equipment Directive 2014/53/EU, electronics according to RoHS Directive 2011/65/EU. The complete declaration of conformity is available for download at the following address: <https://support.myopus.eu/konformitaetserklaerungen>.



8. Contact

JÄGER DIREKT
 Jäger Fischer GmbH & Co. KG
 Opus Straße 1
 64646 Heppenheim, Deutschland

For further information, please visit: <http://support.myOPUS.eu>

Manual teach-in of OPUS wall transmitters

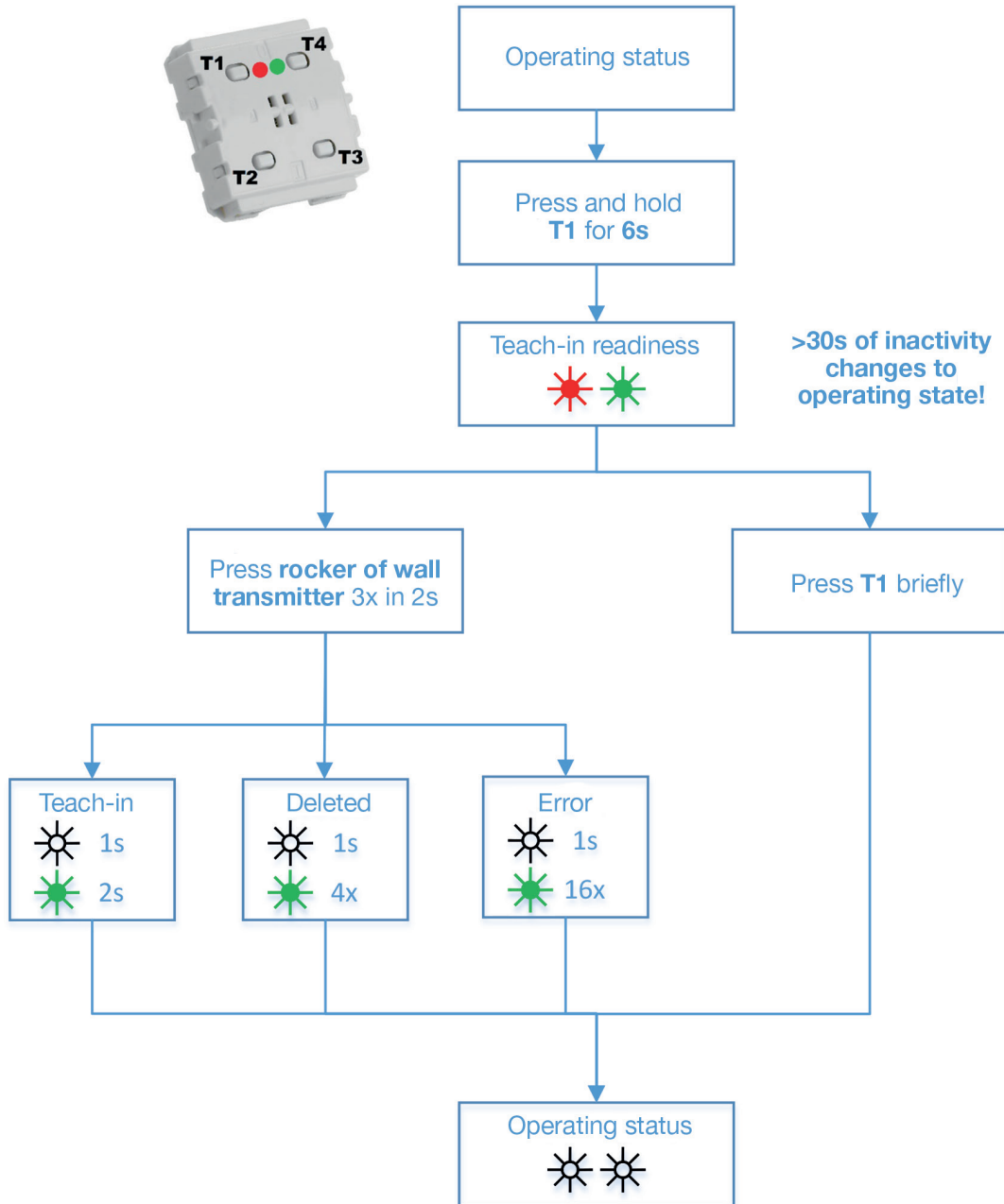

NOTES

The manual teach-in supports OPUS wall transmitters with area or series rockers

- In principle, each rocker operated on the OPUS wall transmitter is taught-in. It is irrelevant whether the rocker of the wall transmitter is actuated at the top or bottom for teach-in.
- With an OPUS BRIDGE 2 channel switch, both rockers are always taught-in regardless of the actuation of the wall transmitter. These then work in parallel with the two series rockers of OPUS BRIDGE 2 channel.
- Up to 14 rockers from up to 14 wall transmitters can be taught-in per OPUS BRIDGE switch. This number is reduced if other devices are already taught-in in the OPUS BRIDGE switch, for example one or more OPUS Smart Motion sensors.
- Teach-in and deletion take place alternately. An already taught-in OPUS wall transmitter will be deleted from OPUS BRIDGE when the teach-in process is repeated.
- OPUS wall transmitters that are no longer present or functioning can only be deleted manually from the OPUS BRIDGE switches by resetting them to the delivery state. ATTENTION: All taught-in devices are deleted by this!
- At the end of a teach-in process, both LEDs of the OPUS BRIDGE switches are always switched off. If an LED is in use as a control lamp, it will signal again according to its configuration from the subsequent switching on of the output.

The LED signals an ERROR

A new rocker of an OPUS wall transmitter cannot be taught-in, because the maximum possible number has been reached. Before teaching-in an additional rocker, a rocker that has already been taught-in must be deleted!

Installatie- en gebruiksaanwijzing OPUS BRIDGE rolluik en jaloezi

Artikel-nr. 563.031

1. Productbeschrijving

De OPUS BRIDGE rolluik en jaloezie is een elektronische rolluik- en jaloezie-inbouwschakelaar met lokale bediening en externe ingang. Ze past in alle gangbare schakelaarprogramma's en wordt lokaal bediend d.m.v. twee seriewippers of een enkelvoudige wipper. De hierna beschreven functies maken van de OPUS BRIDGE rolluik en jaloezie een intelligente vervanging voor gebruikelijke mechanische motorschakelaars.

De geïntegreerde EnOcean-zender maakt een aansturen van de OPUS BRIDGE schakelaar mogelijk met behulp van vrij positioneerbare EnOcean wandzenders. Draadloze EnOcean venstercontacten en venster-/deurgrepen in combinatie met de OPUS BRIDGE schakelaar realiseren een lock-out bescherming bij een terras- of balkondeur, waarvan het rolluik of de jaloezie via een gebouwenautomatisering wordt bestuurd.

OPUS BRIDGE ondersteunt centrale schakelfuncties en hun routing, de integratie van draadloze rookmelders en windsensoren en de integratie in alle gebruikelijke smart home-systemen. Indien nodig kan een EnOcean repeater met 1 of 2 niveaus worden geactiveerd.

Deze functies worden draadloos geconfigureerd met de OPUS ConfigTool, dat afzonderlijk verkrijgbaar is.

1.1 Technische gegevens

Spanning	230 V ~ 50/60 Hz
Schakelvermogen	750 VA
Aansluitklemmen	1,5 mm ² starre kabel
Externe ingang	230 V~ 50/60 Hz
Omgevingsvoorwaarden	-10 °C ... +50 °C, max. 85% rH, condensatievrij
EnOcean frequentie	868,3 MHz ASK/<10mW ERP
Beschermingsklasse	IP30

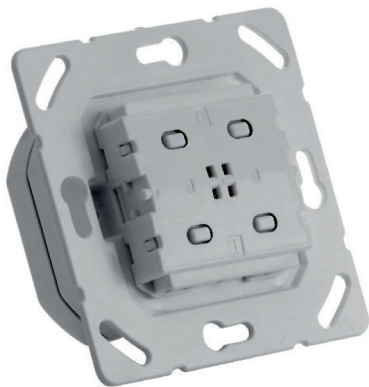

OPGELET – Gevaar voor elektrische schok!

De Aansluiting, installatie en ingebruikname van OPUS BRIDGE mag alleen worden uitgevoerd door een geautoriseerde elektricien. Voor de installatie moet de spanning van het systeem worden uitgeschakeld!

1.2 Doelmatig gebruik

OPUS BRIDGE rolluik en jaloezie is bestemd als directe besturing voor gemotoriseerde rolluiken en jaloezieën met uitschakeling op de eindpositie en een voedingsspanning van 230 V~. Er mag maar één motor worden aangesloten, hiervoor moeten de specificaties van de motorfabrikant in acht worden genomen.

De OPUS BRIDGE rolluik en jaloezie is ontwikkeld voor gebruik binnenshuis en in soortgelijke vaste installaties. Vóór de installatie moet de geschiktheid worden gecontroleerd op basis van de technische gegevens en de bedrijfsomstandigheden.

De OPUS BRIDGE rolluik en jaloezie mag niet worden gebruikt in combinatie met levensondersteunende apparaten of met apparaten die gevaar kunnen opleveren voor lijf en ledematen van mens en dier of gevaar kunnen opleveren voor goederen.

1.3 Garantie

De garantie vervalt als de OPUS BRIDGE rolluik en jaloezie niet wordt gebruikt in overeenstemming met het doelmatige gebruik, wanneer de behuizing wordt geopend of wanneer andere ingrepen aan het apparaat worden uitgevoerd.

2. Productinformatie

OPUS BRIDGE rolluik en jaloezie realiseert de complete besturing van een gemotoriseerd rolluik of een gemotoriseerde jaloezie met uitschakeling op de eindpositie.

Als een enkelvoudige wipper op de OPUS BRIDGE schakelaar is gemonteerd, is lokale bediening mogelijk. Als seriewippers zijn gemonteerd, wordt de lokale bediening in afleveringstoestand uitgevoerd via de rechter seriewipper, en de linker seriewipper gedraagt zich als de wipper van een wandzender. De indeling van de seriewipper tot de lokale bediening en de functie van een wandzender kan vrij worden gedefinieerd. Ingeleerde wippers van wandzenders werken parallel t.o.v. de bediening, de schakellogica is identiek.

Wordt een ingedeelde wipper kort (<2 s) boven of onder bediend, dan rijdt het rolluik / de jaloezie zolang omhoog of omlaag. Wordt langer bediend (>2 s), dan rijdt het rolluik / de jaloezie ook na het loslaten van de wipper voor de maximale tijd. Die bedraagt in afleveringstoestand 120 seconden en de rotatietijd voor het jaloeziebedrijf bedraagt 2 seconden. De twee waarden kunnen naar behoefte, bijvoorbeeld voor de aansturing door een smart home-systeem, door de OPUS BRIDGE schakelaar worden gemeten en zodanig aan de individuele mechanische omstandigheden van het rolluik / de jaloezie worden aangepast. Het verschil tussen rolluik- en jaloeziebedrijf bestaat uit de geconfigureerde tijden.

2.1 Lock-out bescherming

De OPUS BRIDGE is in staat een per ongeluk vergrendelen van de open balkon- of terrasdeur te verhinderen. Als een ingeleerde EnOcean venster-/deurgreep „Deur open“ signaleert, dan wordt een sluiten van rolluik/jaloezie aan de betreffende draai-/kiepdeur verhinderd. Als de ingeleerde greep „Deur op kiep“ of „Deur vergrendeld“ signaleert, dan is de lock-out bescherming niet actief.

Bij hef-/schuifdeuren moet aanvullend een EnOcean venster-/deurcontact aangebracht en in de OPUS BRIDGE schakelaar worden ingeleerd, om een geopende deur, die tegen een per ongeluk verschuiven is vergrendeld te herkennen. Als het contact „Deur open“ en de greep „Deur vergrendeld“ signaleert, dan is de lock-out bescherming actief.

Wanneer meerdere venster-/deurgrepen alsook venster-/deurcontacten in de OPUS BRIDGE schakelaar zijn ingeleerd, dan worden hun signalen verbonden met een „logische of“. Wanneer één sensor „open“ meldt, dan is de lock-out bescherming actief.

2.2 Externe ingang

Wordt er aan de externe ingang 230 V~ toegepast, dan rijdt OPUS BRIDGE het rolluik/de jaloezie voor de maximale tijd omhoog. Dit openen wordt meteen uitgevoerd met de stijgende flank en onafhankelijk ervan of een verplaatsen aan de gang is. Als gevolg kan het rolluik / de jaloezie pas weer omlaag worden gereden, wanneer het signaal aan de externe ingang niet meer wordt toegepast.

De externe ingang is dus geschikt voor het omhoog rijden van een jaloezie in combinatie met een kabelgebonden windsensor of voor het centraal bestuurd openen van het rolluik / de jaloezie door een bovengeschiedte kabelgebonden besturing.

2.3 Gedrag bij stroomuitval

OPUS BRIDGE is na het toepassen van de voedingsspanning van mening, dat het rolluik of de jaloezie helemaal geopend is, onafhankelijk van de werkelijke positie en dus onafhankelijk van een eventueel mechanische verandering van deze positie tijdens een stroomuitval. Het bedienen van een ingedeelde wipper maakt het manuele verplaatsen niettemin mogelijk zonder enige beperking.

Bij de besturing via een smart home-systeem gebeurt de eerste verplaatsing na een stroomuitval door het volledig sluiten en vervolgens verplaatsen op de gewenste doelpositie. Hierdoor wordt de positie nieuw gekalibreerd en als gevolg voor een correcte positieweergave gezorgd.

3. Productcomponenten en elektrische Aansluiting

De OPUS BRIDGE rolluik/jaloezie bestaat uit een vermogensdeel, welke in een inbouwdoos wordt geïnstalleerd en een bedieningselement, dat tijdens de installatie op het vermogensdeel wordt bevestigd. Het vermogensdeel bevat naast de aansluitklemmen, de tweepolige vermogensschakelaar en de externe ingang ook de OPUS BRIDGE interne voeding. Het bedieningselement bevat de complete besturingslogica en realiseert de lokale bediening via bevestigbare wippers. De EnOcean zender is ook geïntegreerd in het bedieningselement, de antenne staat daarmee buiten de muur en OPUS BRIDGE biedt een optimale kwaliteit van de zend- en ontvangstverbindingen.

De externe ingang maakt de directe aansluiting mogelijk van een 230 V signaal (ext. in) van een windsensor of een brandmelder. Met toepassing van het signaal wordt het rolluik of de jaloezie geopend en zolang is sluiten niet mogelijk.



OPGELET – Gevaar voor elektrische schok!

De aansluiting, installatie en ingebruikname van de OPUS BRIDGE mag alleen worden uitgevoerd door een geautoriseerde elektricien.

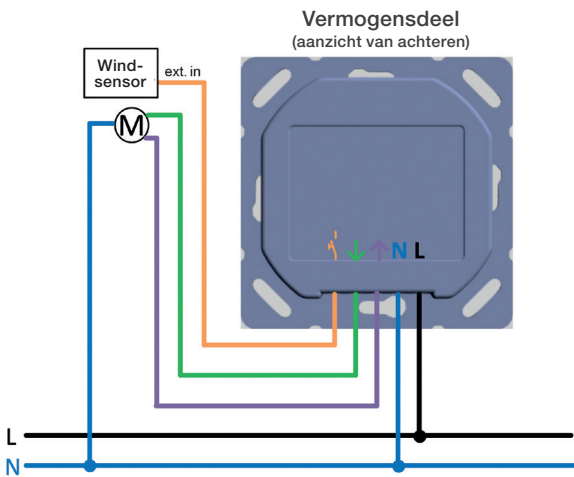

4. Installatie en Ingebruikname

Stap 1: Schakel het systeem spanningsvrij.

Stap 2: Sluit het vermogensdeel aan en monteer het in de inbouwdoos.

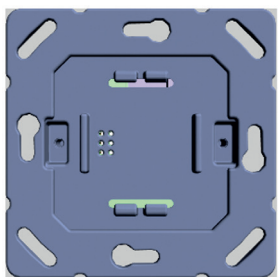

OPGELET – Optionele beschermkap!

De bij de levering inbegrepen bevestigbare en transparante beschermkap dient ter bescherming van het geïnstalleerde apparaat tegen vuil (stof, gips, verf, etc.) tijdens bouw- en renovatiewerkzaamheden. De beschermkap moet op de geïnstalleerde OPUS BRiDGE schakelaar worden bevestigd als het afdekraam en de wippers nog niet gemonteerd zijn!

De OPUS BRiDGE kan met gemonteerde beschermkap worden bediend.

Stap 3: Bevestig het afdekraam en het bevestigingsframe op het vermogensdeel en fixeer ze met twee schroeven.

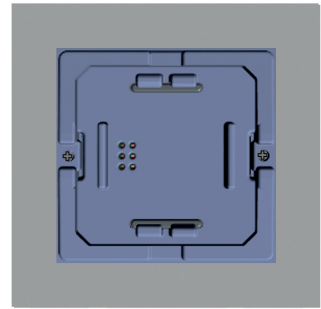
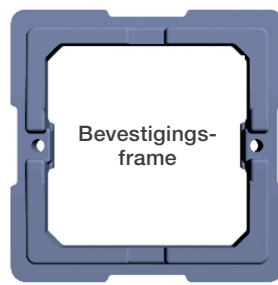
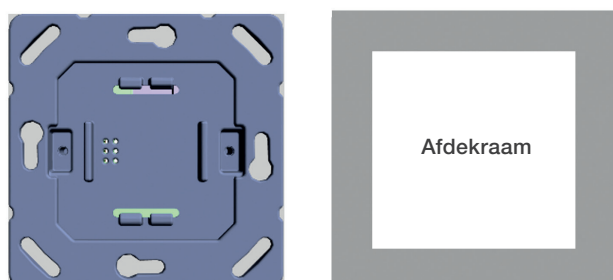

OPGELET – Schroeven bevestigingsframe!

Gebruik alleen de meegeleverde zelftappende schroeven om afdekraam en bevestigingsframe te bevestigen.

Haal de schroeven aan met een maximaal draaimoment van 0,7 Nm. Anders bestaat het risico dat plastic onderdelen worden beschadigd.

Stap 4: Bevestig het bedieningselement op het vermogensdeel.

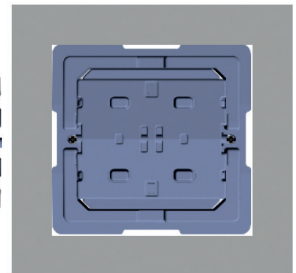
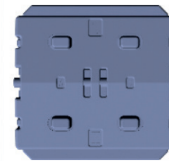
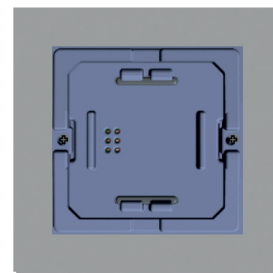

OPGELET – Demontage bedieningselement!

Om het bedieningselement te demonteren wordt een schroeven-draaier om de beurt op de hoeken geplaatst en het bedieningselement langzaam en gelijkmatig eruit gehaald.

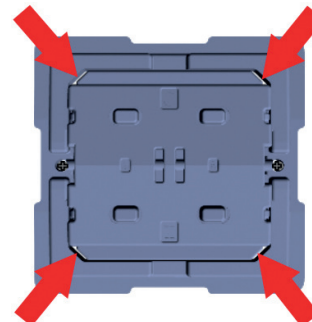

De elektrische aansluitpennen van de zend- en ontvangseenheid mogen niet verbogen of beschadigd worden!

Stap 5: Bevestig de wipper(s) passend bij de lokale bediening:

Seriëwippers → wandzender + rolluik / jaloezie

OF enkelvoudige wipper → rolluik / jaloezie

Stap 6: Schakel de spanning weer in. Indien nodig wordt de OPUS BRiDGE met behulp van de OPUS ConfigTool individueel geconfigureerd.

5. Resetten op Afleveringstoestand

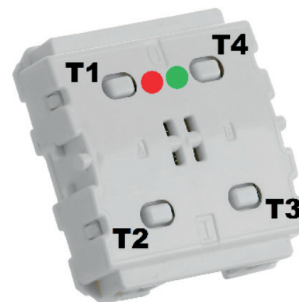

T1 + T2
indrukken en
vasthouden (10 sec)

basis werkinstelling



terug naar fabrieks-
instellingen



2s

basis werkinstelling



OPMERKING

Een gedeeltelijke of volledige reset op de afleveringstoestand mag alleen in gerechtvaardigde uitzonderlijke gevallen worden uitgevoerd!

- Alle ingeleerde apparaten worden gewist, de leerrelaties hiermee gaan dus verloren.
- Alle configureerbare parameters van de OPUS BRIDGE schakelaar worden gereset naar hun afleveringswaarden en de volgende fabrieksinstellingen zijn van toepassing:
 - Rechter seriewipper regelt rolluik of jaloezie
 - Linker seriewipper werkt als wandzender
 - Tijd van verplaatsing 120 s, rotatietijd 2 s
 - Jaloeziebedrijf
 - Centrale functie gedeactiveerd
 - EnOcean repeater en routing uitgeschakeld.
- OPUS BRIDGE moet volledig opnieuw worden geïntegreerd in een bestaande smart home omgeving. Hiervoor is eventueel – bijvoorbeeld voor het tot stand brengen van directe leerrelaties naar wandzenders en rookmelders – de OPUS ConfigTool vereist.

6. Ondersteunde Profielen

Wandzenders en sensoren met de hierna vermelde EnOcean profielen kunnen worden ingeleerd in de schakelaar OPUS BRIDGE rolluik/jaloezie. Tot max. 14 sensoren en wandzender-wippers worden ondersteund, bij wandzenders geldt de enkele wipper.

EEP	Omschrijving EnOcean Equipment Profile (EEP)
F6-02-01	Wipschakelaar met 2 wippers, voor lichtregeling type 1, unidirectioneel
F6-03-01	Wipschakelaar met 4 wippers, voor lichtregeling type 1, unidirectioneel
F6-05-00	Windsensor, unidirectioneel
F6-05-02	Rookmelder, unidirectioneel
F6-10-00	Venster- en deurgreep, unidirectioneel
D5-00-01	Venster- en deurcontact, unidirectioneel

De OPUS BRIDGE rolluik en jaloezie kan worden ingeleerd in smart home-systemen van verschillende fabrikanten met het volgende EEP. Tot max. 2 smart home-systemen worden parallel ondersteund. De tijd van de verticale verplaatsing alsook de rotatietijd bij een jaloezie kunnen individueel worden geconfigureerd!

EEP	Omschrijving EnOcean Equipment Profile (EEP)
D2-05-02	Rolluik en jaloeziebesturing voor positie en kiepstand, bidirectioneel 1-kanaals motorschakelaar met lokale bediening

7. Conformiteit

7.1 WEEE-Richtlijn 2012/19/EU: elektrische en elektronische apparatuur

Elektrische en elektronische apparaten, die niet langer nodig zijn, moeten op de juiste manier worden afgevoerd en mogen nooit worden weggegooid met huishoudelijk of restafval. De correcte en wettelijk conforme verwijdering van oude apparaten is in het algemeen de verantwoordelijkheid van de koper.

7.2 CE-Conformiteit

Radiogoedkeuring en EMC overeenkomstig de Radio Equipment Directive 2014/53/EU, elektronica overeenkomstig de RoHS-Richtlijn 2011/65/EU. De volledige conformiteitsverklaring staat als download op het volgende adres ter beschikking: <https://support.myopus.eu/konformitaetserklaeringen>.



8. Contactinformatie

JÄGER DIREKT

Jäger Fischer GmbH & Co. KG

Opus Straße 1

64646 Heppenheim, Deutschland

Meer informatie vindt u op: <http://support.myOPUS.eu>

Manueel inleren van OPUS wandzenders

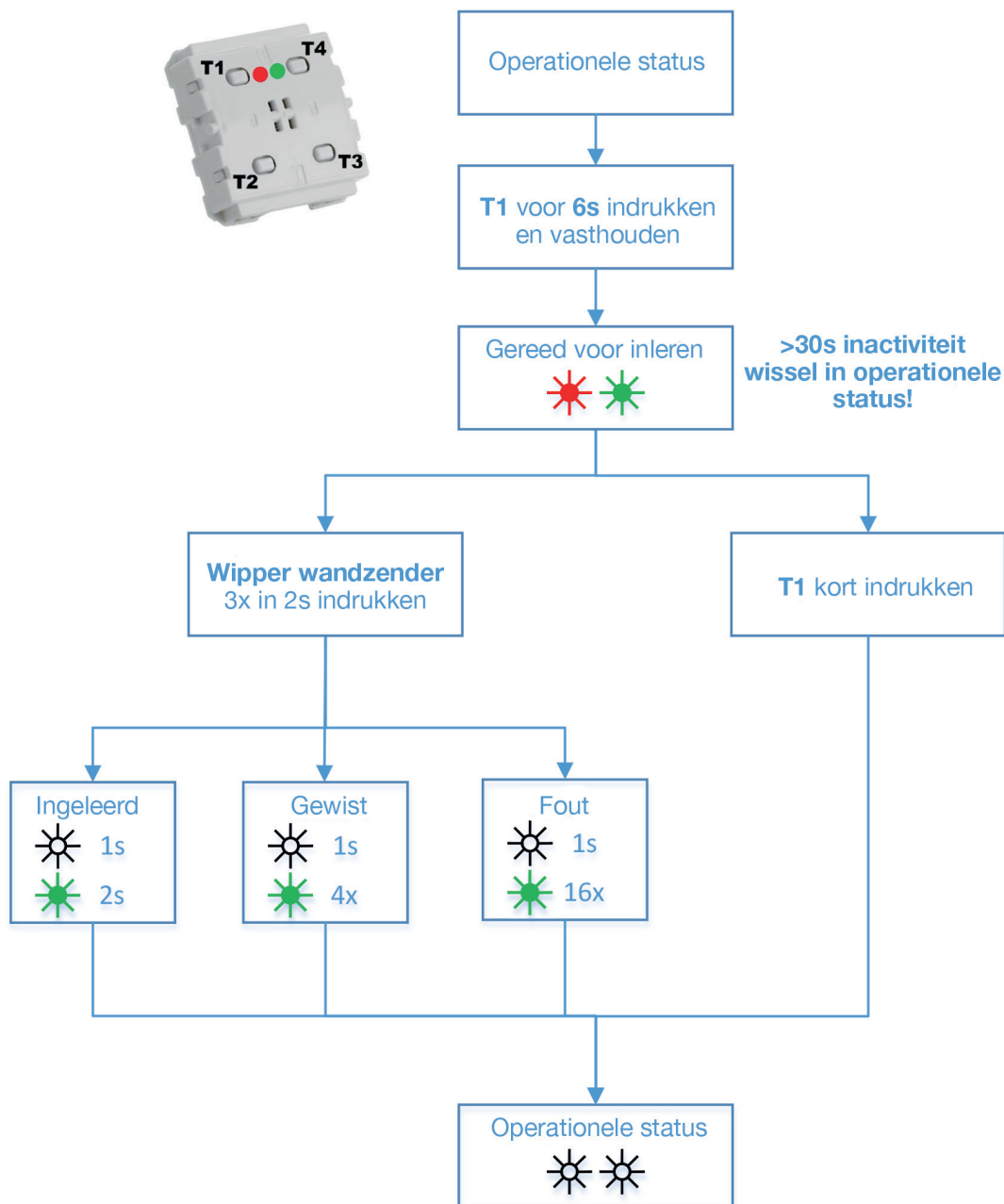

OPMERKINGEN

Het manuele inleren ondersteunt OPUS wandzenders met enkelvoudige of seriewippers

- Principieel wordt de telkens aan de OPUS wandzender bediende wipper ingeleerd. Hierbij maakt het niet uit, of de wipper van de wandzender voor het inleren boven of onder wordt bediend.
- Bij een OPUS BRIDGE 2-kanaalse schakelaar worden altijd beide wippers ingeleerd, ongeacht de bediening van de wandzender. Deze functioneren dan parallel t.o.v. de twee seriewippers van de OPUS BRIDGE 2-kanaals.
- Per OPUS BRIDGE schakelaar kunnen max. 14 wippers van max. 14 wandzenders worden ingeleerd. Dit aantal verminderd, wanneer in de OPUS BRIDGE schakelaar reeds andere apparaten zijn ingeleerd, bijvoorbeeld een of meerdere OPUS smart motion sensoren.
- Inleren en wissen vinden afwisselend plaats. Een reeds ingeleerde OPUS wandzender wordt daardoor bij herhaling van het inleerproces gewist uit de OPUS BRIDGE.
- Niet meer aanwezige of functionerende OPUS wandzenders kunnen manueel uit de OPUS BRIDGE schakelaars worden gewist, door te resetten naar de everings toestand. OPGELET: Hierdoor worden alle ingeleerde apparaten gewist!
- Aan het einde van een inleerproces zijn altijd de twee LED's van de OPUS BRIDGE schakelaar uitgeschakeld. Wordt een LED als controlelamp gebruikt, dan signaleert deze vanaf de volgende inschakeling van de uitgang weer volgens zijn configuratie.

LED signaleert FOUT

Een nieuwe wipper van een OPUS wandzender kan niet worden ingeleerd, omdat het maximaal mogelijk aantal is bereikt. Voordat een aanvullende wipper wordt ingeleerd, moet een reeds ingeleerde wipper worden gewist!