



DR 56 C
DAB+ Autoradio Adapter



Bedienungsanleitung / Manual

Deutsch / English / Français / Italiano

Inhaltsverzeichnis

1. Lieferumfang.....	3
2. Bedienelemente und Anschlüsse	4
3. Vor der ersten Verwendung:.....	6
3.1. Montage der DAB+-Antenne.....	7
4. Verbindung des DR 56 C mit dem Autoradio	8
4.1. Einstellen der UKW-Transmitter Frequenz.....	8
4.2. Verbindung zum Autoradio per Audiokabel	8
4.3. Lautstärke einstellen	8
5. Hauptfunktionen	9
5.1. Senderliste	9
5.2. DAB/DAB+-Sendersuchlauf	9
5.3. Manuelle Abstimmung	9
5.4. Senderreihenfolge	9
5.5. DRC	10
5.6. Senderliste bereinigen	10
5.7. Sender-Informationen: DAB+ Modus	10
5.8. Senderverfolgung / Alternativfrequenz (SF).....	11
5.9. LCD-Display dimmen	11
5.10. Beleuchtung der Tasten	11
5.11. Sprache wählen:.....	11
5.12. Zurücksetzen auf Werkseinstellungen	12
5.13. Softwareversion	12
6. Favoriten (Senderspeicher).....	12
6.1. Favoriten abspeichern.....	12
6.2. Favoriten aufrufen	12
7. Bluetooth-Modus	13
7.1. Bluetooth ein-/ausschalten.....	13
7.2. Telefon koppeln.....	14
7.3. Telefonanrufe	14
7.4. Musikwiedergabe vom Telefon.....	14
8. SD-Player	15
9. Aux-In	15
10. USB-Lademöglichkeit	16
11. Spezifikationen	16
12. Problembehebung	17
13. Sicherheitshinweise.....	18
14. Garantie und Informationen zum Recycling	18
15. CE-Konformitätserklärung	19
16. EEAG und Recycling	19
17. Serviceadresse	20

1. Lieferumfang



1. Saugnapfhalterung
2. Aktive Scheibenantenne mit SMB Anschluss
3. Micro-USB auf USB-Stromkabel
4. 10 V - 30 V USB-Stromversorgungsadapter mit zwei USB-Anschlüssen
5. DR 56 C DAB+ Autoradio-Adapter
6. 3,5 mm-Audiokabel
7. Befestigungsclips zum Verlegen der Kabel

Hinweis: Das gesamte Zubehör wurde spezifisch für das DR56C entworfen und hergestellt. Bitte verwenden Sie keine Stromversorgung anderer Hersteller, da diese gegebenenfalls nicht funktionieren könnten (kein / schlechter Empfang).

2. Bedienelemente und Anschlüsse



	Beschriftung	Funktion
1		Ein-/Ausschalten
2	Antenna	SMB-Buchse für die DAB/DAB+-Antenne
3	Aux out	Audio-Out-Buchse
4	Aux in	Audio-In-Buchse
5	Micro USB	Micro-USB-Buchse zur Stromversorgung
6		Montageplatte für Magnetische Halterung
7	FREQ SCAN	Einstellen der UKW-Übertragungsfrequenz Lange drücken, um einen DAB+ Suchlauf durchzuführen
8	INFO MENU	Informationen zum aktuellen Sender ändern Lange drücken, um das Menü aufzurufen
9	  OK MODE Lautstärke	Drehen, um im Menü zu navigieren Drehen, nächster / vorheriger Sender / Titel Drücken um die Auswahl zu bestätigen Drücken, um den Modus zu wechseln Lang drücken und danach drehen, um die Lautstärke einzustellen
10	FAV	Drücken, um die Favoritenliste zu öffnen Lang drücken, um Vollbild Slideshow zu öffnen
11	 	Stumm schalten (Mute) Wiedergabe/Pause bei Musikstreaming 1 x annehmen / auflegen, 2 x ablehnen Lang drücken, um Tasten+Bildschirm zu dimmen
12	Display	TFT-Farbdisplay
13	Mic	Eingebautes Mikrofon für die Freisprechfunktion
14	Micro SD	SD Player Schacht für Micro SD Karte

3. Vor der ersten Verwendung:

1. Befestigen Sie den DR 56 C Autoradioadapter mit der im Lieferumfang enthaltenen Saugnapfhalterung an der Windschutzscheibe.
2. Verbinden Sie das eine Ende des USB-Stromkabels mit der Micro-USB-Buchse auf der rechten Seite des DR 56 C und das andere Ende mit dem USB-Stromversorgungsadapter. Stecken Sie die USB-Stromversorgung in den Zigarettenanzünder Ihres Autos.
3. Schließen Sie die mitgelieferte Antenne am Antenneneingang auf der rechten Seite des DR 56 C an.
4. Verlegen Sie die Antenne wie im Kapitel 3.1 beschrieben.
5. Schalten Sie das Gerät durch Drücken der Ein-/Standby-Taste auf der Oberseite des Geräts ein, im Display erscheint das Albrecht-Logo. Beim Erstgebrauch sucht das Gerät automatisch nach allen empfangbaren DAB/DAB+ Sendern und speichert diese im Senderspeicher des Geräts, bis ein weiterer DAB- Sendersuchlauf durchgeführt wird. Während des Sendersuchlaufs zeigt ein Balken den Fortschritt des Suchlaufs an.
6. Sollte der Sendersuchlauf nicht automatisch ausgeführt werden, drücken Sie die **SCAN** Taste lange oder wählen Sie den **Kompletter-Suchlauf** im Hauptmenü aus.
7. Sobald der Sendersuchlauf abgeschlossen ist, können Sie jeden der gespeicherten DAB/DAB+ Radiosender durch drehen am **Drehknopf** einstellen.

3.1. Montage der DAB+-Antenne

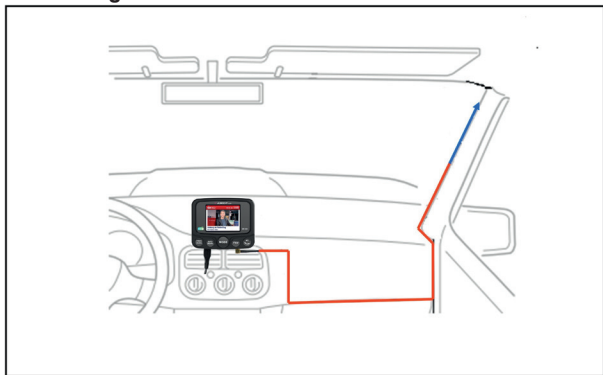

1. Verwenden Sie ein feuchtes Tuch, um die Windschutzscheibe zu reinigen.
2. Die schwarze L-förmige Kupferfolie kleben Sie auf die A-Säule (ohne Verkleidung) des Fahrzeugs.

Achtung: vergewissern Sie sich zuerst, dass sich kein Airbag in Ihrer A-Säule befindet!

3. Entfernen Sie die Klebeschutzfolie des Antennenverstärkers und kleben Sie ihn an die vorgesehene Stelle der Scheibe.
4. Nun kleben Sie die Folienantenne auf. Luftblasen beseitigen Sie, indem sie diese mit leichtem Druck zum Rand hin herausstreichen.
5. Die Antenne sollte senkrecht und nicht waagrecht montiert werden.
6. Verlegen Sie das Antennenkabel an der A-Säule entlang bis zu der Stelle, an der das DR 56 C montiert werden soll.
7. Befestigen Sie die DAB-Antenne nicht über Heizdrähten, an einer Stelle, an der die Sicht des Fahrers beeinträchtigt wird oder an einem Ort, an dem es zu Störungen durch

Metallbedampfung (Sonnenschutz) der Scheibe kommen kann. Dieser könnte sich nachteilig auf den Empfang auswirken.

4. Verbindung des DR 56 C mit dem Autoradio

Sie können das Audiosignal entweder via UKW-Transmitter oder alternativ mit dem 3,5mm Audiokabel per Aux out (Audio out) Ausgang an Ihr Autoradio übertragen.

4.1. Einstellen der UKW-Transmitter Frequenz

- Drücken Sie die **FREQ**-Taste und drehen dann den **Drehknopf**, bis Sie eine gewünschte, freie Frequenz gefunden haben.
- Die Übertragungsfrequenz wird oben in der Mitte des Bildschirms als TX Frequenz (z.B. „TX107.0Mhz“) angezeigt.
- Der DAB+ Sendername wird per RDS an das Autoradio übermittelt (falls vom Autoradio unterstützt)

Hinweis: „Freie Frequenz“ bedeutet, dass kein UKW-Sender und keine Störsignale auf der ausgewählten Frequenz übertragen werden.

4.2. Verbindung zum Autoradio per Audiokabel

- Stecken Sie das im Lieferumfang enthaltene 3,5mm Klinckenkabel in die **AUX OUT**-Buchse des DR 56 C und in die Line-In-Buchse Ihres Autoradios.

Hinweis: Sobald ein Stecker in der **AUX OUT** Buchse steckt, wird die Übertragung per UKW-Transmitter abgeschaltet.

4.3. Lautstärke einstellen

Drücken und halten Sie den **Drehknopf**. Auf dem Display erscheint ein **Lautstärkebalken**. Jetzt kann die Lautstärke eingestellt werden.

5. Hauptfunktionen

Halten Sie die **MENU** Taste für 2 Sekunden gedrückt, um ins Hauptmenü zu gelangen. Mit dem Drehknopf bewegen Sie sich durch das Menü und bestätigen Ihre Auswahl durch Drücken des **Drehknopfes**. Wenn Sie in ein vorheriges Menü zurückkehren möchten, drücken Sie die **MENU** Taste kurz.

5.1. Senderliste

Wählen Sie im Hauptmenü die **Senderliste** aus, um alle verfügbaren DAB+ Sender angezeigt zu bekommen.

5.2. DAB/DAB+-Sendersuchlauf

Falls Sie die Liste mit den DAB+-Radiosendern aktualisieren möchten, so können Sie den automatischen Sendersuchlauf starten, indem Sie die **SCAN** Taste gedrückt halten.

Alternativ können Sie auch den **Kompletten Sendersuchlauf** über das Hauptmenü auswählen.

Hinweis: Im Normalgebrauch müssen Sie den DAB-Suchlauf nicht jedes Mal erneut durchführen, wenn Sie das DAB+ Radio benutzen. Führen Sie einen erneuten Suchlauf durch, wenn Sie den Adapter dauerhaft in einem anderen Sendegebiet verwenden möchten oder es neue Sender gibt.

5.3. Manuelle Abstimmung

Neben der oben beschriebenen Methode zum Scannen und Auswählen von Sendern aus der Senderliste können Sie auch eine bestimmte Frequenz / einen bestimmten Kanal manuell einstellen, indem Sie die gewünschten Frequenz / Kanal wählen.

5.4. Senderreihenfolge

Sie können die Sortierung der Senderliste festlegen. Wählen Sie aus, ob die Liste **Alphanumerisch**, nach **Ensemble** oder nach **Aktiv** sortiert werden soll.

5.5. DRC

Wenn Sie Musik mit einem hohen Dynamikbereich in einer lauten Umgebung hören, können Sie den Audio-Dynamikbereich komprimieren. Dies macht die leisen Töne lauter und die lauten Töne leiser. Drehen Sie den Knopf zur Auswahl des DRC (hoch/tief/aus) und drücken Sie **OK** zur Bestätigung.

Diese Funktion muss vom jeweiligen Sender unterstützt werden

5.6. Senderliste bereinigen

Nutzen Sie diese Funktion, um Sender aus der Senderliste zu entfernen, die zwar aufgelistet aber nicht mehr verfügbar sind.

5.7. Sender-Informationen: DAB+ Modus

Die Sender-Informationen werden als Text oder als Grafik (DAB Slideshow) während der Übertragung angezeigt.

Drücken Sie die Taste **FAV** lang, um die DAB Slideshow im Vollbildmodus zu sehen (falls vom Sender unterstützt).

Sie können die Informationen durch Drücken der **INFO** Taste ändern. Während des Hörens von DAB+ Radio können Sie sich folgende Informationen anzeigen lassen:

- Informationen zum aktuellen Song (DLS)
- Programm Typ
- Kanal
- Datum
- Bit Rate
- Signalstärke
- DAB Slideshow

5.8. Senderverfolgung / Alternativfrequenz (SF)



Die Senderverfolgung-Funktion wechselt automatisch die Empfangsfrequenz beim Verlassen des Empfangsbereiches eines Senders.

Drücken und halten Sie im „DAB-Modus“ die **MENU-Taste**, um ins Menü zu gelangen. Wählen Sie dort **Hauptmenü/Senderverfolgung**. Nachdem Sie die Senderverfolgung aktiviert haben, erscheint ein „SF“-Symbol unten rechts im Display.

Wenn der aktuelle Sender die Senderverfolgung unterstützt, leuchtet das Symbol grün. Unterstützt der Sender die Funktion nicht, leuchtet das Symbol rot.

Hinweis: Falls Sie häufig innerhalb eines Sendegebietes fahren, empfehlen wir Ihnen, die SF-Funktion auszuschalten. Ansonsten sucht das DR 56 C bei schwächerem Empfang automatisch nach einer Alternativfrequenz und unterbricht die aktuelle Übertragung.

5.9. LCD-Display dimmen

Wenn Sie nachts fahren, können Sie die Helligkeit des LCD-Displays reduzieren. Drücken und halten Sie die -Taste, um das Display zu dimmen. Durch erneutes Drücken und Halten der -Taste kehren Sie wieder zur Normalhelligkeit zurück.

5.10. Beleuchtung der Tasten

Halten Sie „**MENU**“ zum Aufrufen des Menüs gedrückt. Wählen Sie den Menüpunkt **Hauptmenü/Tastenbeleuchtung** aus. Nun können Sie die Tastenbeleuchtung **Ein** oder **Aus** schalten.

5.11. Sprache wählen:

Rufen Sie das Menü mit „**MENU**“ auf und wählen Sie dort **Hauptmenü/Sprache**. Wählen Sie die gewünschte Sprache aus und bestätigen Sie Ihre Auswahl durch **OK**.

5.12. Zurücksetzen auf Werkseinstellungen

Bitte beachten Sie, dass beim „Zurücksetzen auf Werkseinstellungen“ alle Senderspeicher, Einstellungen und Konfigurationen verloren gehen.

Rufen Sie das Menü mit „**MENU**“ auf und wählen Sie dort **Hauptmenü/Werkseinstellungen zurücksetzen**. Wählen Sie jetzt **Ja** oder **Nein** und bestätigen Sie Ihre Auswahl mit **OK**. Danach wird der Adapter neu gestartet und führt automatisch ein Sendersuchlauf aus.

5.13. Softwareversion

Halten Sie „**MENU**“ zum Aufrufen des Menüs gedrückt und wählen Sie nun **Hauptmenü/Softwareversion**. Sie sehen jetzt die aktuelle Softwareversion des Geräts.

6. Favoriten (Senderspeicher)

6.1. Favoriten abspeichern

Es stehen insgesamt 20 Speicherplätze zur Verfügung:

Wählen Sie einen DAB+-Sender aus. Drücken Sie die **FAV-Taste** kurz, um in die Favoritenlisten zu gelangen. Drehen Sie am **Drehknopf**, um einen gewünschten Speicherplatz auszuwählen, auf dem Sie den aktuellen Sender speichern wollen. Bestätigen Sie Ihre Auswahl durch langes Drücken der **FAV-Taste**. Die Meldung „**Speichern erfolgreich**“ wird angezeigt.

Sie können jederzeit einen Speicherplatz mit einem neuen Sender überschreiben.

6.2. Favoriten aufrufen

Drücken Sie im DAB-Modus die **FAV-Taste**, um die Liste der Favoriten anzuzeigen. Wählen Sie den gewünschten Favoriten aus und bestätigen Sie Ihre Auswahl mit **OK**.

7. Bluetooth-Modus

Um ein Telefon per Bluetooth mit dem DR 56 C zu verbinden, müssen beide Geräte miteinander gekoppelt werden. Dieser Vorgang muss nur bei der ersten Verbindung durchgeführt werden. Sobald beide Geräte miteinander gekoppelt sind, verbinden Sie sich danach immer wieder automatisch, wenn sie sich in Reichweite befinden.

Bis zu acht Geräte können mit dem DR 56 C gekoppelt werden. Wenn sich mehr als ein Gerät in Reichweite des DR 56 C befindet, verbindet sich das DR 56 C mit dem zuletzt verbundenen Gerät. Wenn ein anderes Telefon verbunden werden soll, müssen Sie Bluetooth auf dem derzeit verbundenen Telefon manuell ausschalten.

7.1. Bluetooth ein-/ausschalten

Halten Sie „**MENU**“ zum Aufrufen des Menüs gedrückt. Drehen Sie am ◀▶-Knopf, um zu **Bluetooth** zu gelangen und bestätigen mit **OK**. Schalten Sie nun Bluetooth **Ein** oder **Aus**.

Das Bluetooth-Symbol oben im Display zeigt an, ob Bluetooth ein- oder ausgeschaltet ist.



- Nicht vorhanden: Bluetooth aus
- Blinkt: Bluetooth an, aber nicht verbunden
- Leuchtet dauerhaft: Bluetooth an und verbunden

7.2. Telefon koppeln

1. Aktivieren Sie Bluetooth im DR 56 C.
2. Schalten Sie Bluetooth auf Ihrem Smartphone ein und suchen Sie nach Bluetooth-Geräten.
3. Wählen Sie **DR 56 C** aus der Liste aus.
4. Sobald die Verbindung hergestellt ist, leuchtet das Bluetooth Symbol dauerhaft oben im Display.

7.3. Telefonanrufe

Bei eingehenden Telefonanrufen ertönt ein Klingelton und auf dem Display erscheint ein Pfeil, der auf einen Telefonhörer zeigt. Die Rufnummer des Anrufers wird angezeigt.

- Anruf annehmen: Während des Klingelns  drücken
- Anruf ablehnen: Während des Klingelns  2 x drücken
- Anruf beenden: Während des Gesprächs  drücken

Während des Anrufs wird auf dem Display die Gesprächszeit angezeigt.



7.4. Musikwiedergabe vom Telefon

Mit dem Gerät verbundene Smartphones können Musik über das DR 56 C wiedergeben. (Bitte lesen Sie das Handbuch Ihres Smartphones, um nähere Informationen zu erhalten).



Drücken Sie  zur Wiedergabe oder Unterbrechung (Pause) der Musikwiedergabe. Drehen Sie am **Drehknopf**, um den nächsten oder vorherigen Titel auszuwählen.

8. SD-Player

Stecken Sie eine Micro SD-Karte, mit den Kontakten nach vorn und oben zeigend, in den SD-Player Kartenschacht auf der rechten Unterseite des DR 56 C ein. Das Gerät beginnt selbständig die Titel abzuspielen. Durch drücken der **FAV-Taste** können Sie zwischen verschiedenen Abspielmöglichkeiten wählen:

-  Endlos: Alle Lieder werden in Endlos-Schleife gespielt.
-  Zufällig: die Lieder werden zufällig wiedergegeben.
-  Einzelstück: das gewählte Lied wird in Endlos-Schleife gespielt.

Sie können zu einem späteren Zeitpunkt durch Drücken der **MODE-Taste** „SD Player“ auswählen. Der Adapter setzt die Wiedergabe an der Stelle fort, an der Sie zuletzt aufgehört haben (z.B. bei Hörbüchern).

Drücken Sie  zur Wiedergabe oder Unterbrechung (Pause) der Musikwiedergabe. Drehen Sie am -Knopf, um den nächsten oder vorherigen Titel auszuwählen.

Hinweis: Der Menüpunkt **SD-Player** kann nur bei eingesteckter Micro SD-Karte ausgewählt werden. Die Micro SD-Karte können Sie durch leichten Druck auf die Karte in Einschubrichtung wieder entnehmen.

9. Aux-In

Zum Anschluss eines externen Audiogerätes wie z.B. Smartphone/Tablet/iPod/MP3-Player oder Ähnliches gehen Sie wie folgt vor:

Drücken Sie **MODE**, bis **AUX IN** angezeigt wird.

Schließen Sie die externe Audioquelle an „AUX IN“ auf der rechten Seite des DR 56 C über das mitgelieferte 3,5 mm Audiokabel an.

10. USB-Lademöglichkeit

Wenn sie z.B. Ihr Smartphone während der Fahrt laden möchten, schließen Sie das USB-Kabel Ihres Mobiltelefons am unteren USB-Port des USB-Stromversorgungsadapters an. Die Ladeleistung beträgt 5 V / 2,1 A.

11. Spezifikationen

1	Modell: DR 56 C
2	Unterstütztes Radioformat: DAB/DAB+, UKW-Transmitter und DAB zu DAB-Alternativfrequenz
3	DAB+ Frequenz: Band III (174,00 - 240,00 MHz)
4	UKW-Übertragungsfrequenz: 87,5-107,9 MHz
5	Bluetooth: Version 4.0
6	Audioeingang/-ausgang: 3,5 mm Stereo-Klinke
7	Antenne: SMB Anschluss
8	Ladeleistung: 5 V / 2,1 A (Laden von Smartphone/Tablet/iPod/MP3-Player usw.)
9	Eingangsspannungsbereich USB-Stromversorgung: (10 V - 30 V)
10	Abmessungen (LxBxH): 19 x 88 x 68 mm
11	Nettogewicht: ca. 78g

Die Informationen in dieser Bedienungsanleitung können sich ohne vorherige Ankündigung ändern.

12. Problembesehung

Schlechter DAB-Empfang in einigen Gebieten, Teil 1.

Da das DAB-Netzwerk noch nicht vollständig ausgebaut ist, kann dies besonders in ländlichen Gebieten, die noch nicht vollständig erschlossen sind, zu schlechtem Empfang führen. Testen Sie daher den DR 56 C-Empfänger in einem besser erschlossenen Gebiet, bevor Sie das Gerät wegen schlechten Empfangs zur Reparatur einsenden.

Problem: Schlechter DAB-Empfang, Teil 2.

Handelsübliche USB-Adapter ohne Störungsunterdrückung eignen sich nicht für DAB-Empfänger. Daher sollten Sie für den bestmöglichen Empfang das USB-Kabel und die USB-Stromversorgung verwenden, die sich im Lieferumfang befinden und spezifisch für den DR 56 C-Empfänger entwickelt wurden.

Problem: Schlechter DAB-Empfang, Teil 3.

Überprüfen Sie bitte, ob die mitgelieferte DAB-Antenne genau wie in der Montageanleitung beschrieben montiert wurde. Überprüfen Sie darüber hinaus, ob die Antenne korrekt geerdet ist. Andere elektronische Geräte, die keine Störungsunterdrückung haben (wie z. B. günstige Dashcams) können insbesondere im Inneren des Fahrzeugs Störungen beim DAB-Empfang verursachen.

13. Sicherheitshinweise

- Reinigen Sie das Gerät nur mit einem trockenen Tuch.
- Blockieren Sie keine Lüftungsöffnungen.
- Verwenden Sie nur das vom Hersteller mitgelieferte Zubehör.
- Setzen Sie dieses Radio nicht Regen oder Feuchtigkeit aus.
- Setzen Sie das Radio nicht übermäßiger Hitze aus.

14. Garantie und Informationen zum Recycling

Wir sind gesetzlich verpflichtet, jedem Gerät Informationen zur Entsorgung und Garantie, sowie eine EU-Konformitätserklärung mit den Anweisungen für die Verwendung in verschiedenen Ländern beizufügen. Diese Informationen finden Sie auf den folgenden Seiten.

2 Jahre Garantie ab Kaufdatum

Der Hersteller/Händler gibt für dieses Produkt zwei Jahre Garantie ab Kaufdatum. Diese Garantie umfasst alle Ausfälle durch defekte Bauteile oder fehlerhafte Funktionen innerhalb der Frist, ausgenommen Abnutzung wie Kratzer auf dem Display, defekte Gehäuse, defekte Antenne und Defekte aufgrund externer Einflüsse wie Korrosion, Überspannung durch unsachgemäße externe Stromversorgung oder die Verwendung ungeeigneter Zubehörteile. Mängel, die durch nicht bestimmungsgemäßen Gebrauch verursacht werden, sind ebenfalls von der Garantie ausgeschlossen.

Wenden Sie sich im Fall eines Garantieanspruches bitte an Ihren Händler. Der Händler repariert oder tauscht das Gerät aus oder er leitet es an ein autorisiertes Service-Center weiter.

Sie können sich auch direkt an unseren Service-Partner wenden. Bitte fügen Sie dem Gerät Ihren Kaufbeleg bei und beschreiben Sie die Fehlfunktion so genau wie möglich.

15. CE-Konformitätserklärung

Standards und Richtlinien

 Hiermit erklärt Alan Electronics GmbH, dass das Radiogerät Modell DR 56 C in Einklang mit der Verordnung 2014/53/EU steht. Der vollständige Text der EU-Konformitätserklärung kann unter nachstehender Internetadresse abgerufen werden:

<http://service.alan-electronics.de/CE-Papiere/>

16. EEAG und Recycling



Die europäischen Gesetze verbieten die Entsorgung von alten oder defekten elektrischen oder elektronischen Geräten über den Hausmüll. Zur Entsorgung geben Sie das Gerät zwecks Recycling an eine Sammelstelle in Ihrer Gemeinde. Dieses System wird von der Industrie finanziert und stellt eine umweltgerechte Entsorgung und die Wiederverwertung von wertvollen Rohstoffen sicher.

17. Serviceadresse

Technische Hotline (für in Deutschland verkaufte Geräte)

Alan Electronics GmbH

Service

Daimlerstraße 1g

D-63303 Dreieich

Wenden Sie sich telefonisch an unsere Servicehotline +49 (0) 6103/9481 - 66 (normaler Tarif im deutschen Festnetz) oder schreiben Sie uns eine E-Mail:

service@albrecht-midland.de

Bevor Sie das Gerät zurücksenden, lesen Sie bitte Kapitel 12 „Problembekämpfung“.

Dort erfahren Sie einige Tipps und Tests. Alternativ wenden Sie sich an unsere Hotline.

Druckfehler vorbehalten.

© 2020 Alan Electronics GmbH

Daimlerstraße 1g - 63303 Dreieich - Deutschland



ALBRECHT® Audio

DR 56 C DAB+ Car Radio Adapter



Instruction Manual

English

Table of content

1. Main Unit and Accessories	23
2. Controls and connections	24
3. Before first use:	26
3.1. Installing the DAB+ antenna	27
4. Connecting the DR56C to the car radio	28
4.1. Setting the FM transmitter frequency	28
4.2. Connecting to the car radio via audio cable	28
4.3. Adjusting the volume	28
5. Main functions	29
5.1. Station List	29
5.2. Search and select DAB/DAB+ stations:	29
5.3. Manual Tune	29
5.4. Station Order	29
5.5. DRC	30
5.6. Prune Invalid	30
5.7. Station information: DAB+ mode	30
5.8. Service Following (SF)	31
5.9. Dim down display brightness	31
5.10. Illumination of buttons	31
5.11. Selecting a language:	31
5.12. Restoring factory settings	32
5.13. Software version	32
6. Favorites (station memory)	32
6.1. Saving favorites	32
6.2. Recall favorites	32
7. Bluetooth mode	33
7.1. Turning Bluetooth on/off	33
7.2. Pairing a phone	33
7.3. Phone calls	34
7.4. Bluetooth music playback	34
8. Aux In	34
9. SD player	35
10. Charging USB devices	35
11. Specifications	36
12. Troubleshooting	37
13. Safety instructions	37
14. Warranty and information on recycling	38
15. CE declaration of conformity	38
16. EEAG and Recycling	39
17. Service address	39

1. Main Unit and Accessories







1. Suction mount
2. Active windscreen antenna with SMB connector
3. Micro USB to USB power cable
4. 10 V - 30 V USB power adapter with two USB ports
5. DR56C main unit
6. 3.5mm audio cable

Please note: All accessories were designed and manufactured specifically for the DR56C. Please do not use any cables/adapters from other manufacturers, as these might not work (no/bad reception).

2. Controls and connections



	Description	Function
1		Press to switch ON/OFF
2	Antenna	SMB socket for the DAB/DAB+ antenna
3	Aux out	Audio out socket
4	Aux in	Audio in socket
5	Micro USB	Micro USB port for power supply
6		Magnetic mounting plate
7	FREQ SCAN	FM transmission frequency setting Long press to perform a DAB+ full scan
8	INFO MENU	Press to change station information Long press to enter the menu
9	  OK MODE Volume	Rotate to navigate in menus Rotate, next/previous station Rotate, next/previous song (SD-Player) Press to confirm a selection Press to change the mode Long press to adjust the volume
10	FAV	Press to open the favourites list Long press to open DAB Slideshow
11	 	Play/Pause button (Music-Streaming) Phone button Press once: accept/hang up call Long press during ringing: reject call Long press to dim down display illumination
12	Display	TFT colour display
13	Mic	Built-in microphone for hands-free operation
14	Micro SD	SD player slot for Micro SD card

3. Before first use:

1. Attach the DR56C car radio adapter to the windscreen using the suction mount included in the product contents.
2. Connect one end of the USB power cable to the Micro USB port on the right side of the DR56C and the other end to the USB power adapter. Plug the USB power supply into the cigarette lighter of your car.
3. Install the antenna as described in chapter 3.1.
4. Connect the supplied antenna to the antenna input on the right side of the DR56C.
5. Switch on the device by pressing the On/Standby button on top of the device, and the Albrecht logo appears in the display. When used for the first time, the device automatically searches for available DAB/DAB+ stations and stores them in the device's station memory until another DAB station scan is performed. During the DAB Autoscan, a bar indicates the progress of the scan.
6. If the Full Scan is not started automatically, long press the **SCAN** button or select **Full Scan** from the main menu.
7. As soon as the station scan is completed, you can select any of the stored DAB/DAB+ radio stations by turning the **◀▶ knob**.

3.1. Installing the DAB+ antenna

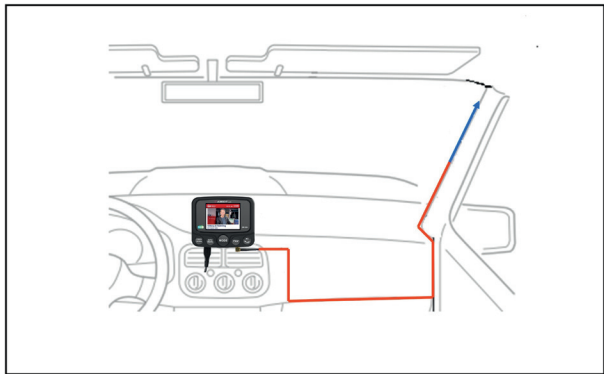

1. Use a damp cloth to clean the windscreen.
2. Stick the black L-shaped copper film to the A-pillar (without trim) of the vehicle.

Attention: Do not remove the A-pillar if it has an Airbag!

3. Remove the adhesive protective film of the antenna amplifier and stick it to the intended position on the windscreen.
4. Now stick on the film antenna. Remove air bubbles by applying light pressure to the edge.
5. The antenna should be mounted vertically and not horizontally.
6. Route the antenna cable along the A-pillar up to where the DR56C is to be installed.
7. Do not attach the DAB antenna over heating wires, at a location where the driver's view is impaired, or in a place where the windscreen is metallized (sun protection). This could adversely affect the reception.

4. Connecting the DR56C to the car radio

You can either send the audio signal via FM transmitter or transmit it directly with the 3.5mm audio cable via the Aux out (audio out) output to your car radio.

4.1. Setting the FM transmitter frequency

- Press the **FREQ** button and then rotate the ◀▶ knob until you find the desired free frequency.
- The transmission frequency is displayed at the top of the screen as TX frequency (e.g. „TX107.0Mhz“).
- The DAB+ station name will be transmitted via RDS to your car radio (if supported by your radio)

Please note: "Free frequency" means that no FM station and no interference signals are transmitted on the selected frequency.

4.2. Connecting to the car radio via audio cable

- Plug the supplied 3.5mm audio cable into the **AUX OUT** socket of the DR56C and into the line-in socket of your car radio.

Please note: As soon as a plug is inserted in the **AUX OUT** socket, transmission via FM transmitter is switched off!

4.3. Adjusting the volume

Press and hold the **MODE knob**. A volume bar appears on the display. You can now adjust the volume.

5. Main functions

5.1. Station List

Select **Station List** from the main menu to view the list of available DAB+ stations.

Alternatively you can press **▲/TUNING+** oder **▼/TUNING-** to go to the station list directly.

5.2. Search and select DAB/DAB+ stations:

If you are not in DAB+ mode, press the **MODE knob** until the „DAB+ Radio“ mode is selected. Rotate the **◀▶ knob** to select the desired DAB/DAB+ station. You can also open the complete station list through the main menu.

If you would like to scan for new DAB+ stations, long press the **SCAN** button or select **Full Scan** from the main menu.

Please note: During normal use, you do not have to perform the DAB scan again every time you use DAB+ radio. Only perform a new scan if you are driving to a different area (for example during travelling) where there are new/different DAB+ stations.

5.3. Manual Tune

As well as the normal method of scanning described above, you can also tune manually to a particular channel/frequency. To manually tune, choose a particular channel/frequency and press **OK** to confirm

5.4. Station Order

The stations can be sorted by **Alphanumeric**, **Ensemble** or **Active** order.

5.5. DRC

If you are listening to music with a high dynamic range in a noisy environment, you may wish to compress the audio dynamic range. This makes quiet sounds louder, and loud sounds quieter. Select DRC (high/low/off) and press **OK** to confirm.

5.6. Prune Invaidd

Use this function to remove stations from the staion list that are not available anymore.

5.7. Station information: DAB+ mode

The station information is displayed as text or graphic (DAB slideshow). To open the DAB slideshow (if supported by the current station), long press the **FAV** button.

While listening to DAB+ radio you can change the information being displayed by pressing the **INFO** button (if available):

- Information of the current song/artist (DLS)
- Program type
- Channel
- Date
- Bit Rate
- Signal strength

5.8. Service Following (SF)



The SF function automatically changes the reception frequency when leaving the reception range of a known station.

Press and hold the **MENU button** in "DAB mode" to go to the menu. Select **Service Following** with ◀▶ and confirm with **OK**. A "SF" icon appears at the bottom right in the display.

If the current station supports Service Following function, the icon will be green. If it is not supported, the icon will be red.

Please note: If you always drive within the same broadcasting area, we recommend that you switch off the SF function. Otherwise the DR56C will automatically search for an alternative frequency at weaker reception and interrupt the current transmission.

5.9. Dim down display brightness

If driving at night you might want to reduce the display brightness. Press and hold the  button to dim down the display. Long press  again to return to the normal brightness level.

5.10. Illumination of buttons

Long press **MENU** and select **Main menu/button light**. Select if you would like to turn on or off the button lights.

5.11. Selecting a language:

Press and hold **MENU** to access the menu and select **Main Menu/Language**. Select the desired language and confirm your selection with **OK**.

5.12. Restoring factory settings

Please note that all station memories, settings and configurations will be lost when restoring the factory settings.

Press and hold **MENU** to access the menu and select **Main Menu/Factory Reset**. Now select **Yes** or **No** and confirm your selection with **OK**.

The adapter will perform an automatic Full Scan after the factory reset.

5.13. Software version

Press and hold **MENU** to access the menu and select **Main Menu/Software version**. You will now see the current software version of the device. Press **OK** again to exit the menu.

6. Favorites (station memory)

6.1. Saving favorites

There are a total of 20 memory locations available:

Select a DAB+ station. Press the **FAV** button to go to the **Preset Station list**.. Rotate the **◀▶ knob** to select the preset memory number to which you would like to save your favorite. Confirm your selection by long pressing **FAV**. The message "**Stored Successfully**" appears.

You can always overwrite a favorite station with a new one.

6.2. Recall favorites

In DAB mode, press the **FAV button** to display **Select Preset Stations**. Select the desired favorite station and confirm your selection with **OK**.

7. Bluetooth mode

To connect a phone with Bluetooth to the DR56C, both devices must be paired with each other. This operation only needs to be performed on the first connection. As soon as both devices are paired, they connect automatically once they are within range.

Up to eight devices can be paired with the DR56C. If there is more than one device within the Bluetooth range of the DR56C, the adapter connects to the last connected device. If you want to connect another phone, you must manually turn off Bluetooth on the currently connected phone.

7.1. Turning Bluetooth on/off

Press and hold **MENU** to access the menu. Rotate the ◀▶ knob to go to **Bluetooth setting** and confirm with **OK**. Now turn Bluetooth **On** or **Off**.

The Bluetooth icon at the top of the display indicates whether Bluetooth is on or off.



- Bluetooth icon not present: Bluetooth off
- Bluetooth icon flashing: Bluetooth on but not connected
- Bluetooth icon continuously lit: Bluetooth on and connected

7.2. Pairing a phone

1. Turn on Bluetooth in the DR56C as described above.
2. Turn on Bluetooth on your smartphone and search for Bluetooth devices.
3. Select **DR56C** from the list.
4. As soon as the connection is established, the name of the connected phone is displayed at the bottom of the DR56C display and the Bluetooth icon is continuously lit at the top of the display.

7.3. Phone calls

When a phone call comes in, a ringtone is heard and an arrow appears on the display that points to a telephone handset. The caller's phone number is displayed.



- To accept a call: Press  once while ringing
- To reject a call: Press  twice while ringing
- To end a call: Press  during the call

The talk time is shown on the display during the call.

For outgoing calls, the arrow points away from the handset.

7.4. Bluetooth music playback

Bluetooth-enabled smartphones connected to the device can play music via the DR56C (Please refer to the manual of your smartphone for more information).

Press  to play or pause the music playback. Rotate the  **knob**  to select the next or previous song.

8. Aux In



To connect an external audio device, such as smartphones/tablets/iPods/MP3 players and the like, proceed as follows:



Press **MODE** until **AUX IN** is displayed.

Connect the external audio source to the „AUX IN“ socket on the right side of the DR56C via the supplied 3.5mm audio cable.

9. SD player

Insert a Micro SD card with the contacts facing forward and upward into the SD player card slot on the bottom of the DR56C. The device automatically starts playing the songs. By pressing the **FAV button**, you can choose between different playback options:

-  Endless loop: All songs are played in an endless loop.
-  Random: The songs are played randomly.
-  Single item: The selected song is played in an endless loop.

You can select **SD player** at a later time by pressing the **MODE button**. Press  to play or pause the music playback. Rotate the  **knob** to select the next or previous song.

The SD player will resume your music or audio book at the same spot you stopped the last time listening.

Please note: The **SD player** menu item can only be selected when a Micro SD card is inserted. You can remove the Micro SD card by applying light pressure on the card in the direction of insertion.

10. Charging USB devices

Connect the USB cable of your mobile phone to the lower USB port of the USB power adapter. (5 V/2.1 A)

11. Specifications

1	Model: DR56C
2	Supported radio format: DAB/DAB+, FM transmitter and DAB to DAB alternative frequency
3	DAB+ frequency: Band III (174.00 – 240.00 MHz)
4	FM transmission frequency: 87.6-107.9 MHz
5	Bluetooth: Version 4.0
6	Audio input / output: 3.5mm stereo socket
7	Antenna: SMB connector
8	Charging power: 5 V/2.1 A (charging smartphones/tablets/iPods/MP3 players, etc.)
9	USB power supply input voltage range: (10 V - 30 V)
10	Dimensions (LxWxH): 19 x 88 x 68 mm
11	Net weight: approx. 78g

12. Troubleshooting

Poor DAB reception on some roads, part 1.

Since the DAB network has not yet been fully developed, this can lead to poor reception, especially in rural areas that have not yet been fully developed. Therefore, test the DR56C adapter in a better-developed area before sending the device for repair due to poor reception.

Problem: Poor DAB reception, part 2.

Commercially available USB adapters without interference suppression are suitable for many purposes, but not for strong DAB receivers. Therefore, for the best possible reception, you should use the USB cable and the USB power supply supplied in the product contents and specifically designed for the DR56C adapter.

Problem: Poor DAB reception, part 3.

Please check if the supplied DAB antenna has been installed exactly as described in the assembly instructions. Also check if the antenna is properly grounded. Other electronic devices that have no interference suppression (such as low-cost dashcams) can cause interference in the DAB reception, especially inside the vehicle.

13. Safety instructions

- Clean the device only with a dry cloth.
- Do not block any ventilation openings.
- Use only the accessories supplied by the manufacturer.
- Do not expose this radio to rain or moisture.
- Do not expose the radio to excessive heat.

14. Warranty and information on recycling

We are legally obligated to enclose for each device information on disposal and warranty, as well as an EU declaration of conformity with the instructions for use in different countries. You will find this information on the following pages.

2-year warranty from the date of purchase

The manufacturer/dealer provides a two-year warranty from the date of purchase for this product. This warranty covers all failures due to defective components or faulty functions within the warranty period, except for wear and tear such as empty batteries, scratches on the display, defective housing, defective antenna and defects due to external influences such as corrosion, overvoltage due to improper external power supply or the use of unsuitable accessories. Defects caused by improper use are also excluded from the warranty.

In the event of a warranty claim, please contact your dealer. The dealer will repair or replace the device or pass it on to an authorised service centre.

You can also contact our service partner directly. Please enclose your proof of purchase with the device and describe the malfunction as accurately as possible.

15. CE declaration of conformity

Standards and directives



Alan Electronics GmbH hereby declares that the radio device model DR56C is in accordance with Regulation 2014/53/EU. The full text of the EU declaration of conformity can be found at the following Internet address:

<http://service.alan-electronics.de/CE-Papiere/>

16. EEAG and Recycling



European laws prohibit the disposal of old or defective electrical or electronic equipment via household waste. To dispose of the device, return it to a collection point in your municipality for recycling. This system is financed by the industry and ensures environmentally friendly disposal and recycling of valuable raw materials.

17. Service address

Technical hotline (for devices sold in Germany)

Alan Electronics GmbH

Service

Daimlerstraße 1g

63303 Dreieich

Germany

Call our service hotline +49 (0) 6103/9481 - 66 (normal rates on the German landline network) or send us an e-mail:

service@albrecht-midland.de

Please refer to Chapter 12, "Troubleshooting", before sending back the device.

There you will find some tips and tests. Alternatively, please contact our hotline.

Printing errors may occur.

The information in this manual is subject to change without notice.

© 2020 Alan Electronics GmbH

Daimlerstraße 1g - 63303 Dreieich - Germany



DR 56 C
Adaptateur d'autoradio DAB+



Guide d'instructions

Français

Table des matières

1. Unité principale et accessoires	43
2. Commandes et connexions	44
3. Avant la première utilisation :	47
3.1. Installation de l'antenne DAB+	48
4. Connexion du DR56C à l'autoradio	49
4.1. Réglage de la fréquence de l'émetteur FM	49
4.2. Connexion à l'autoradio via un câble audio	49
4.3. Réglage du volume	49
5. Fonctions principales	50
5.1. Recherche et sélection de stations DAB/DAB+ :	50
5.2. Informations sur la station : Mode DAB+	50
5.3. Suivi de service (SF)	51
5.3.1. Activer/désactiver le Suivi de service	51
5.4. Réduire la luminosité de l'écran	51
5.5. Éclairage des boutons	51
5.6. Changer le rétroéclairage de l'écran LCD	52
5.7. Illumination des boutons des stations mémorisées	52
5.8. Choix d'une langue :	52
5.9. Restauration des paramètres par défaut	52
5.10. Version du logiciel	52
6. Favoris (stations mémorisées)	53
6.1. Sauvegarder les favoris	53
6.2. Rappel d'un favori	53
7. Mode Bluetooth	54
7.1. Activer/désactiver Bluetooth	54
7.2. Couplage d'un téléphone	54
7.3. Appels	55
7.4. Reproduction de musique via Bluetooth	55
8. Entrée auxiliaire	55
9. Lecteur SD	56
10. Chargement d'un appareil USB	56
11. Spécifications	57
12. Guide de dépannage	58
13. Instructions de sécurité	58
14. Garantie et informations relatives au recyclage	59
15. Déclaration de conformité CE	59
15.1. Directive DEEE et recyclage	60
16. Contacts du service d'assistance	60

1. Unité principale et accessoires







1. Ventouse
2. SMB antenne pare-brise active
3. Câble d'alimentation micro USB - USB
4. Adaptateur d'alimentation USB 10 V - 30 V avec deux ports USB
5. Unité principale DR56C
6. Câble audio 3,5 mm

Veuillez noter que : Tous les accessoires ont été conçus et fabriqués spécialement pour le DR56C. N'utilisez aucun câble/ adaptateur d'autres fabricants, ils pourraient ne pas fonctionner (mauvaise réception) et la garantie sera annulée.

2. Commandes et connexions



	Description	Fonction
1		Appuyez pour allumer Maintenir appuyé pour passer en veille
2	Antenne	SMB prise d'antenne DAB/DAB+
3	Sortie auxiliaire	Sortie audio
4	Entrée auxiliaire	Entrée audio
5	Micro USB	Port micro USB pour l'alimentation
6		Plaque de montage magnétique
7	FREQ SCAN	Réglage de la fréquence de transmission FM Maintenir appuyé pour effectuer une recherche DAB+
8	INFO MENU	Appuyez pour ouvrir la liste de stations DAB+ Maintenir appuyé pour accéder au menu
9	 OK MODE Volume	Tourner pour naviguer Tourner, station suivante/précédente Tourner, morceau suivant/précédent (lecteur SD) Appuyer pour confirmer la sélection Appuyer pour changer de mode Maintenir appuyé pour régler le volume Tournez pour régler le volume

10	FAV	Appuyez pour ouvrir la liste des favoris. Appuyez longtemps pour ouvrir le diaporama DAB
11	 	Touche Lecture/Pause (Bluetooth/Lecteur SD) Touche Téléphone Appuyer une fois : accepter/terminer un appel Appuyer deux fois : rejeter l'appel Maintenir appuyé pour régler le rétroéclairage
12	Écran	Écran TFT couleur
13	Micro	Micro intégré pour une utilisation à mains libres
14	Micro SD	Fente pour carte Micro SD pour lecteur SD

3. Avant la première utilisation :

1. Fixez l'adaptateur autoradio DR56C au pare-brise à l'aide du support à ventouse inclus dans l'emballage du produit.
2. Connectez une extrémité du câble d'alimentation USB au port Micro USB situé à droite du DR56C et l'autre extrémité à l'adaptateur d'alimentation USB. Branchez l'alimentation USB dans l'allume-cigare.
3. Connectez l'antenne fournie à l'entrée antenne située sur le côté droit du DR56C.
4. Allumez l'appareil en appuyant sur le bouton Allumer/Veille situé en haut de l'appareil ; le logo Albrecht apparaît à l'écran. Lorsqu'il est utilisé pour la première fois, l'appareil recherche automatiquement les stations DAB/DAB+ disponibles et les mémorise jusqu'à ce qu'une autre recherche soit effectuée. Une barre indique la progression pendant la recherche automatique des stations DAB.
5. Si la recherche complète n'est pas lancée automatiquement, maintenez appuyé le bouton **Menu** et sélectionnez **DAB Autoscan** dans le menu.
6. Dès que la recherche des stations terminée, vous pouvez sélectionner l'une des stations DAB/DAB+ mémorisées en tournant le **bouton ◀▶**.

3.1. Installation de l'antenne DAB+

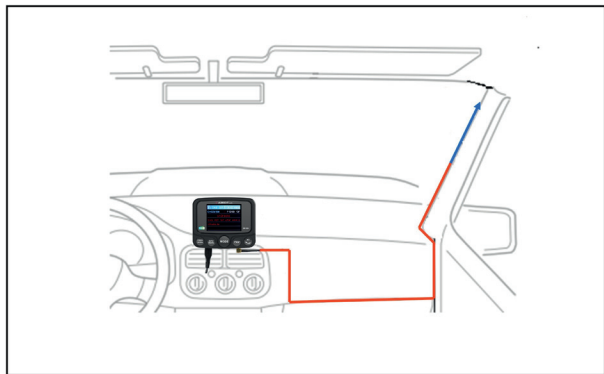

1. Utilisez un chiffon humide pour nettoyer le pare-brise.
2. Collez le film de cuivre noir en forme de L sur le montant A (sans garniture) du véhicule.

Attention : N'enlevez pas le montant A s'il est équipé d'un airbag !

3. Retirez le film adhésif protecteur de l'ampli d'antenne et le coller dans l'emplacement prévu sur le pare-brise.
4. Maintenant, collez le film de l'antenne. Éliminez les bulles d'air en appliquant une légère pression sur le bord.
5. L'antenne doit être verticale et non horizontale.
6. Acheminez le câble d'antenne le long du montant A jusqu'à l'emplacement du DR56C.
7. Ne fixez pas l'antenne DAB sur des fils chauffants, dans un endroit où la visibilité du conducteur est gênée, ni là où le pare-brise est métallisé (protection solaire). Cela pourrait affecter la réception.

4. Connexion du DR56C à l'autoradio

Vous pouvez envoyer le signal audio à votre autoradio via un émetteur FM ou directement avec le câble audio 3,5 mm via la sortie Aux out (sortie audio).

4.1. Réglage de la fréquence de l'émetteur FM

- Appuyez sur le bouton **FREQ** puis tournez le bouton ◀▶ jusqu'à trouver une fréquence libre.
- La fréquence de transmission est affichée en bas de l'écran (ex. 107,0 MHz) lors de la configuration et constamment dans le coin supérieur droit de l'écran.
- Le nom de la station DAB+ sera transmis via RDS à l'autoradio (si RDS est prise en charge par la radio)

Veillez noter que : «Fréquence libre» signifie aucune station FM et aucun signal d'interférence ne sont transmis sur cette fréquence.

4.2. Connexion à l'autoradio via un câble audio

- Branchez le câble audio 3,5 mm fourni à la prise **AUX OUT** du DR56C et à la prise d'entrée de l'autoradio.

Veillez noter que : Dès qu'une fiche est insérée dans la prise **AUX OUT**, la transmission via l'émetteur FM est désactivée !

4.3. Réglage du volume

Maintenez appuyé le **bouton volume**. Une barre de volume apparaît à l'écran. Vous pouvez alors régler le volume.

5. Fonctions principales

5.1. Recherche et sélection de stations DAB/DAB+ :

Si vous n'êtes pas en mode DAB+, appuyez plusieurs fois sur le **bouton MODE** jusqu'à ce que le mode «DAB+ Radio» soit sélectionné. Tournez le **bouton ◀▶** pour sélectionner une station DAB/DAB+. Vous pouvez également appuyer sur le **bouton INFO** pour accéder à la liste des stations. Là, vous pouvez sélectionner une station DAB+ en tournant le **bouton ◀▶** et confirmer en appuyant sur **OK**.

En maintenant appuyé le **bouton MENU**, vous pouvez également sélectionner l'élément de menu **DAB Autoscanner** en tournant le **bouton ◀▶**. Cela vous permet de redémarrer la recherche automatique des stations si vous souhaitez mettre à jour la liste des stations radio DAB+.

Veillez noter que : Normalement, vous n'avez pas à effectuer la recherche automatique DAB à chaque utilisation de l'autoradio DAB+. Effectuez une nouvelle recherche uniquement si vous êtes dans une zone différente (par exemple lors d'un voyage) où des stations DAB+ nouvelles/différentes peuvent apparaître.

5.2. Informations sur la station : Mode DAB+

Les informations sur la station sont affichées sous forme de texte défilant pendant la transmission. Pour ouvrir le diaporama DAB (s'il est pris en charge par la station actuelle), appuyez longuement sur le bouton **FAV**.

Pendant l'écoute de la radio DAB+, les informations suivantes sont affichées, si elles sont disponibles.

- Informations sur la chanson / l'artiste en cours (DLS)
- Type de programme
- Canal
- Date
- Débit binaire
- Force du signal

5.3. Suivi de service (SF)

La fonction SF change automatiquement la fréquence de réception lorsque vous quittez la plage de réception d'une station connue.

5.3.1. Activer/désactiver le Suivi de service

Maintenez appuyé le **bouton MENU** en mode «DAB» pour accéder au menu. Sélectionnez **Service Following** à l'aide de ◀▶ et confirmez avec **OK**. Une icône „SF“ apparaît en bas à droite de l'écran.

Si la station actuelle prend en charge la fonction Service Follow, l'icône sera verte. S'il n'est pas pris en charge, l'icône sera rouge.

Lorsque la couleur de l'icône «S/F» change et se met à clignoter, cela signifie que la station DAB prend en charge le Suivi de service et que l'appareil l'a détectée. Cependant, la station n'a pas encore été basculée. Dès qu'elle passe à la nouvelle fréquence d'une autre région, l'icône «S/F» apparaît à nouveau en blanc.

Veillez noter que : Si vous conduisez de manière permanente dans une zone de diffusion, nous vous recommandons de désactiver la fonction SF. Autrement, le DR56C recherche automatiquement une fréquence alternative lorsque la réception est faible et interrompt la transmission en cours.



5.4. Réduire la luminosité de l'écran

Si vous conduisez la nuit, vous souhaitez peut-être réduire la luminosité de l'écran. Appuyez sur le bouton et maintenez-le enfoncé pour atténuer l'affichage. Appuyez longuement à nouveau pour revenir au niveau de luminosité normal.



5.5. Éclairage des boutons

Appuyez longuement sur **MENU** et sélectionnez Menu principal / bouton lumineux. Sélectionnez si vous souhaitez activer ou désactiver les voyants des boutons.



5.6. Changer le rétroéclairage de l'écran LCD

Lorsque vous conduisez la nuit, vous pouvez réduire la luminosité de l'écran LCD. Maintenez appuyé le bouton  pour réduire le niveau de luminosité de l'écran. Maintenez le bouton  de nouveau appuyé pour retourner à une luminosité normale.

5.7. Illumination des boutons des stations mémorisées

Maintenez appuyé le bouton «**MENU**» pour accéder au menu. Utilisez   pour sélectionner l'élément de menu **Button Light**. Vous pouvez maintenant sélectionner **On** ou **Off**. Confirmez votre sélection à l'aide de **OK**.

5.8. Choix d'une langue :

Maintenez appuyé le bouton «**MENU**» pour accéder au menu. Tourner   pour aller à **Language**. Sélectionnez une langue et confirmez avec **OK**.



5.9. Restauration des paramètres par défaut

Toutes les stations mémorisées, paramètres et configurations seront perdus après la Restauration des paramètres par défaut.

Maintenez appuyé le bouton «**MENU**» pour accéder au menu. Tournez le bouton   pour aller à **Factory Reset**. Sélectionnez **Yes** ou **No** et confirmez avec **OK**.

L'adaptateur effectue une recherche automatique complète après la Restauration des paramètres par défaut.

5.10. Version du logiciel

Maintenez appuyé le bouton «**MENU**» pour accéder au menu. Tournez le bouton   pour aller à **Software Version** et confirmez avec **OK**. La version actuelle du logiciel de l'appareil sera affichée. Appuyez sur **OK** pour quitter le menu.

6. Favoris (stations mémorisées)

6.1. Sauvegarder les favoris

Il y a un total de 20 emplacements de mémoire disponibles:

Sélectionnez une station DAB +. Appuyez sur le bouton FAV pour accéder à la liste des stations prééglées. Tournez le bouton ◀▶ pour sélectionner le numéro de mémoire prééglé dans lequel vous souhaitez enregistrer votre favori. Confirmez votre sélection en appuyant longuement sur FAV. Le message „Stored Successfully“ apparaît.

Vous pouvez toujours remplacer une station préférée par une nouvelle.

6.2. Rappel d'un favori

En mode DAB, appuyez sur le **bouton FAV** pour afficher **Select Preset Stations**. Sélectionnez une station favorite et confirmez avec **OK**.

7. Mode Bluetooth

Pour connecter un téléphone Bluetooth au DR56C, les deux appareils doivent être couplés. Le couplage se fait une seule fois lors de la première connexion. Lorsque les deux appareils sont couplés, ils se connectent automatiquement dès qu'ils se trouvent à portée.

Jusqu'à huit appareils peuvent être couplés à DR56C. S'il y a plus d'un appareil couplé dans la plage Bluetooth du DR56C, l'adaptateur se connecte au dernier appareil connecté. Pour connecter un autre téléphone, vous devez désactiver manuellement le Bluetooth du téléphone connecté.

7.1. Activer/désactiver Bluetooth

Maintenez appuyé le bouton **MENU** pour accéder au menu. Tournez le bouton ◀▶ pour aller à **Bluetooth setting** et confirmez avec **OK**. Maintenant, vous pouvez **ON / Off** le Bluetooth.

L'icône Bluetooth en haut de l'écran indique si Bluetooth est activé ou désactivé.



- Icône Bluetooth absent : Bluetooth désactivé
- Icône Bluetooth clignotant : Bluetooth activé mais non connecté
- Icône Bluetooth présent en permanence : Bluetooth activé et connecté

7.2. Couplage d'un téléphone

1. Activez Bluetooth sur le DR56C comme décrit ci-dessus.
2. Activez Bluetooth sur votre smartphone et recherchez des appareils Bluetooth.
3. Sélectionnez **DR56C** dans la liste.
4. Dès que la connexion est établie, le nom du téléphone connecté est affiché en bas de l'écran du DR56C et l'icône Bluetooth est affiché en permanence en haut de l'écran.

7.3. Appels

À la réception d'un appel, une sonnerie se déclenche et une flèche apparaît sur l'écran pointant vers un combiné de téléphone. Le numéro de téléphone de l'appelant est affiché.



- Accepter l'appel : Appuyez une fois sur  pendant la sonnerie
- Rejeter l'appel : Appuyez deux fois sur  pendant la sonnerie
- Terminer l'appel : Appuyez sur  pendant la sonnerie

Le temps de conversation est affiché à l'écran pendant l'appel.

Pour les appels sortants, la flèche pointe vers l'extérieur du combiné.

7.4. Reproduction de musique via Bluetooth

Les smartphones compatibles Bluetooth connectés à l'appareil peuvent reproduire de la musique via le DR56C (pour plus d'informations reportez-vous au manuel de votre smartphone).

Appuyez sur le bouton  pour lancer/suspendre la lecture. Tournez le **bouton**  pour sélectionner les morceaux suivants ou précédents.

8. Entrée auxiliaire



Suivez les étapes suivantes pour connecter un appareil audio externe, tel que Smartphone/tablette/iPod/lecteur MP3 :



Appuyez sur **MODE** jusqu'à ce que **AUX IN** soit affiché.

Connectez une source audio externe à la prise «AUX IN» située sur le côté droit de DR56C à l'aide du câble audio 3,5 mm fourni.

9. Lecteur SD

Insérez une carte Micro SD, les contacts orientés vers l'avant et le haut, dans le lecteur de carte SD situé en bas de DR56C. L'appareil commence automatiquement à lire les morceaux. En utilisant le **bouton FAV**, vous pouvez choisir entre différentes options de lecture :

-  Boucle sans fin : Tous les morceaux sont répétés dans une boucle sans fin.
-  Aléatoire : Les morceaux sont lus de façon aléatoire.
-  Un seul morceau : Le morceau sélectionné est répété dans une boucle sans fin.

Vous pouvez sélectionner **SD player** à tout moment en appuyant sur le **bouton MODE**. Appuyez sur le bouton  pour lancer/suspendre la lecture. Tournez le **bouton**  pour sélectionner les morceaux suivants ou précédents.

Le lecteur SD reprend votre musique ou livre audio à la même position où il s'est arrêté lors de la dernière écoute.

Veillez noter que : L'élément de menu **SD player** ne peut être sélectionné que si une carte Micro SD est insérée. Vous pouvez retirer la carte Micro SD en poussant légèrement la carte dans le sens de son insertion.

10. Chargement d'un appareil USB

Connectez le câble USB de votre téléphone portable au port USB inférieur de l'adaptateur secteur USB. (5 V/2,1 A)

11. Spécifications

1	Modèle : DR56C
2	Formats radio pris en charge : DAB/DAB+, émetteur FM et fréquence alternative DAB à DAB
3	Fréquences numériques : Bande III (174,00 – 240,00 MHz)
4	Fréquences FM : 87,6 - 107,9 MHz
5	Bluetooth : Version 4.0
6	Entrée audio : Prise stéréo 3,5 mm
7	Sortie audio : Prise stéréo 3,5 mm
8	Alimentation de charge : 5 V/2,1 A (Peut charger smartphones/tablettes/iPod/lecteurs MP3, etc.)
9	Plage de tension d'entrée de l'alimentation USB : (10 V - 30 V)
10	Dimensions (LxPxH) : 19 x 88 x 68 mm
11	Poids net : environ 78g

Les informations contenues dans ce document sont susceptibles d'être modifiées sans préavis.

12. Guide de dépannage

Mauvaise réception DAB sur certaines routes, partie 1.

Le réseau DAB n'étant pas encore complètement développé, cela peut entraîner une mauvaise réception, en particulier dans les zones rurales. Ainsi, testez l'adaptateur DR56C dans une zone bien développée avant d'envoyer l'appareil pour réparation à cause d'une mauvaise réception.

Problème: Mauvaise réception DAB, partie 2.

Les adaptateurs USB disponibles dans le commerce sans suppression des interférences ne conviennent pas aux récepteurs DAB puissants. Ainsi, pour une réception optimale, utilisez le câble USB et l'adaptateur d'alimentation USB fournis qui sont spécialement conçus pour l'adaptateur DR56C.

Problème: Mauvaise réception DAB, partie 3.

Vérifiez si l'antenne DAB fournie a été installée exactement comme décrit dans les instructions de montage. Vérifiez également si l'antenne est correctement mise à la terre. D'autres équipements électroniques qui ne suppriment pas les interférences (tels que les caméras de pare-brise à bas prix) peuvent provoquer des interférences dans la réception DAB, en particulier à l'intérieur du véhicule.

13. Instructions de sécurité

- Nettoyer les appareils uniquement avec un chiffon sec.
- N'obstruez pas les ouvertures d'aération.
- Utilisez uniquement les accessoires fournis par le fabricant.
- N'exposez cette radio ni à la pluie ni à l'humidité.
- N'exposez pas la radio à une chaleur excessive.

14. Garantie et informations relatives au recyclage

Nous sommes légalement tenus de joindre à chaque appareil des informations sur l'élimination et la garantie, ainsi qu'une déclaration de conformité de l'UE avec les instructions d'utilisation dans les différents pays. Vous trouverez ces informations aux pages suivantes.

2 ans de garantie à partir de la date d'achat

Le fabricant/revendeur offre une garantie de deux ans à compter de la date d'achat de ce produit. Cette garantie couvre, pendant la période de garantie, toutes les défaillances dues à des composants défectueux ou à des fonctions défectueuses, à l'exception de l'usure normale telle que les piles vides, les rayures sur l'écran, un boîtier défectueux, l'antenne défectueuse et les défauts dus à des conditions extérieures telles que la corrosion, la surtension due à une mauvaise alimentation électrique externe ou à l'utilisation d'accessoires non adaptés. Les défauts causés par une mauvaise utilisation sont également exclus de la garantie.

En cas de réclamation au titre de la garantie, veuillez contacter votre revendeur. Le revendeur réparera l'appareil, le remplacera ou le transmettra à un centre de service agréé.

Vous pouvez également contacter directement notre service après-vente. Veuillez joindre votre justificatif d'achat à l'appareil et décrire le dysfonctionnement de la manière la plus précise possible.

15. Déclaration de conformité CE

Normes et directives



Par la présente Alan Electronics GmbH déclare que l'équipement radio DR56C est conforme à la Directive 2014/53/UE. Le texte intégral de la déclaration de conformité UE est disponible à l'adresse Internet

suivante :

<http://service.alan-electronics.de/CE-Papier/>

15.1. Directive DEEE et recyclage



La législation européenne interdit l'élimination des appareils électriques ou électroniques anciens ou défectueux avec les ordures ménagères. Lorsque vous souhaitez vous débarrasser de l'appareil, retournez-le à un point de collecte de votre municipalité pour le recyclage. Ce système est financé par l'industrie et garantit une élimination et un recyclage écologiques des matières premières précieuses.

16. Contacts du service d'assistance

Ligne d'assistance technique (pour les appareils vendus en Allemagne)

Alan Electronics GmbH

Service

Daimlerstraße 1g

D-63303 Dreieich

Allemagne

Appelez notre ligne d'assistance téléphonique +49 (0) 6103/9481 - 66 (tarifs normaux sur le réseau fixe allemand) ou envoyez-nous un e-mail à l'adresse: [**service@albrecht-midland.de**](mailto:service@albrecht-midland.de)

Reportez-vous au chapitre 12, «Dépannage», avant de renvoyer l'appareil pour réparation.

Vous y trouverez des conseils et des tests. Vous pouvez également contacter notre service d'assistance en ligne.

Des erreurs d'impression peuvent se produire.

© 2020 Alan Electronics GmbH

Daimlerstraße 1g - 63303 Dreieich - Allemagne



ALBRECHT® Audio

DR 56 C

Adattatore autoradio DAB+



Manuale di istruzioni

Italiano

 **ALBRECHT® Audio**

Sommario

1. Unità principale e accessori	63
2. Controlli e collegamenti	64
3. Prima del primo utilizzo:	66
3.1. Installazione dell'antenna DAB+	67
4. Collegamento di DR56C all'autoradio	68
4.1. Impostazione della frequenza del trasmettitore FM	68
4.2. Connessione all'autoradio mediante il cavo audio	68
4.3. Regolazione del volume.....	68
5. Funzioni principali.....	69
5.1. Cercare e selezionare le stazioni DAB/DAB+:	69
5.2. Informazioni stazione: Modalità DAB+	69
5.3. Service Following (SF).....	70
5.3.1. Accensione/spegnimento Service Following	70
5.4. Riduci la luminosità del display	70
5.5. Illuminazione dei pulsanti	70
5.6. Variazione di luminosità del display LCD	71
5.7. Illuminazione dei pulsanti memoria stazione.....	71
5.8. Selezione della lingua:	71
5.9. Ripristino impostazioni di fabbrica	71
5.10. Versione software.....	71
6. Preferiti (memoria stazione)	72
6.1. Salvataggio preferiti	72
6.2. Richiamo preferiti	72
7. Modalità Bluetooth.....	72
7.1. Accensione/spegnimento Bluetooth	73
7.2. Accoppiamento di un telefono	74
7.3. Chiamate.....	74
7.4. Riproduzione musica Bluetooth	74
8. Lettore SD	75
9. Ingresso aux	75
10. Ricarica di dispositivi USB.....	76
11. Specifiche tecniche	76
12. Risoluzione dei problemi	77
13. Istruzioni di sicurezza	77
14. Garanzia e informazioni sul riciclaggio.....	78
15. Dichiarazione di conformità CE	78
15.1. WEEE e riciclaggio.....	78
16. Indirizzo assistenza	78

1. Unità principale e accessori



1. Supporto a ventosa
2. SMB antenna per parabrezza attiva
3. Cavo di alimentazione Micro USB a USB
4. Alimentatore USB 10 V - 30 V con due porte USB
5. Unità principale DR56C
6. Cavo audio da 3,5 mm

Nota: Tutti gli accessori in dotazione sono progettati e prodotti in modo specifico per DR56C. Non usare cavi/adattatori di altri produttori in quanto potrebbero non funzionare (nessuna/cattiva ricezione) e la garanzia decade.

2. Controlli e collegamenti



	Descrizione	Funzione
1		Premere per accendere Pressione prolungata per passare in standby
2	Antenna	SMB presa per antenna DAB/DAB+
3	Aux out	Presa uscita audio
4	Aux in	Presa ingresso audio
5	Micro USB	Porta Micro USB per alimentazione
6		Piastra di supporto magnetica
7	FREQ SCAN	Impostazione frequenza trasmissione FM Pressione prolungata per eseguire una scansione DAB+
8	INFO MENU	Premere per visualizzare l'elenco delle stazioni DAB+ Pressione prolungata per accedere al menu
9	 OK MODE Volume	Ruotare per navigare Ruotare, stazione successiva/precedente Ruotare, brano successivo/precedente (lettore SD) Premere per confermare la selezione Premere per modificare la modalità Pressione prolungata per regolare il volume Ruotare per regolare il volume
10	FAV	Premere per aprire l'elenco dei preferiti Premere a lungo per aprire la presentazione DAB
11		Pulsante Riproduzione/Pausa (Bluetooth/lettore SD) Pulsante Telefono Premere una volta: accettare/concludere la chiamata Premere due volte: respingere la chiamata
12	Schermo	Display a colori TFT
13	Mic	Microfono integrato per funzionamento vivavoce
14	Micro SD	Slot lettore SD per scheda micro SD

3. Prima del primo utilizzo:

1. Fissare l'adattatore per autoradio DR56C al parabrezza usando il supporto a ventosa incluso in dotazione.
2. Collegare una estremità del cavo di alimentazione USB alla porta micro USB sul lato destro del DR56C e l'altra estremità all'alimentatore USB. Inserire l'alimentatore USB nell'accendisigari della propria auto.
3. Collegare l'antenna fornita all'ingresso antenna sul lato destro del DR56C.
4. Accendere il dispositivo premendo il pulsante On/Standby sulla parte superiore del dispositivo e sul display appare il logo Albrecht. Quando si usa per la prima volta, il dispositivo ricerca automaticamente le stazioni DAB/DAB+ disponibili e le salva nella memoria stazioni del dispositivi fino a quando non viene eseguita un'altra scansione DAB. Durante la scansione automatica DAB, la barra indica l'avanzamento della scansione.
5. Non appena la scansione delle stazioni è completata, è possibile selezionare qualsiasi stazione radio DAB/DAB+ salvata ruotando la **manopola** ◀▶.

3.1. Installazione dell'antenna DAB+

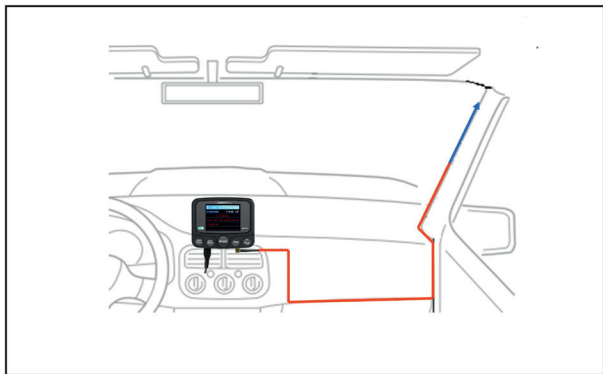

1. Utilizzare un panno umido per pulire il parabrezza.
2. Attaccare la pellicola di rame a forma di L nera al montante A (senza taglio) del veicolo.
3. Rimuovere la pellicola protettiva adesiva dell'amplificatore dell'antenna e attaccare nella posizione intesa sul parabrezza.
4. Ora attaccare l'antenna sulla pellicola. Rimuovere le bolle d'aria applicando una leggera pressione sul bordo.
5. L'antenna deve essere montata verticalmente, non orizzontalmente.
6. Posare il cavo dell'antenna lungo il montante A fino a dove DR56C è installato.
7. Non fissare l'antenna DAB su fili di riscaldamento, in punti in cui può ostruire la visuale del guidatore o in punto in cui possa verificarsi la metallizzazione (protezione solare) del parabrezza. Ciò potrebbe influenzare negativamente la ricezione.

- In alternativa, l'antenna può anche essere montata sul vetro posteriore.

4. Collegamento di DR56C all'autoradio

È possibile inviare il segnale audio attraverso il trasmettitore FM o trasmetterlo direttamente con un cavo audio da 3,5 mm attraverso l'uscita Aux out (audio out) all'autoradio.

4.1. Impostazione della frequenza del trasmettitore FM

- Premere il pulsante **FREQ** e quindi ruotare la **manopola** ◀▶ fino a quando non si trova la frequenza libera desiderata (in base alla propria esperienza con le frequenze libere nella propria area di trasmissione).
- La frequenza di trasmissione è visualizzata sulla parte bassa dello schermo come frequenza TX (ad es. 107.0Mhz) durante la configurazione e costantemente nella parte in alto a destra del display.

Nota: "Frequenza libera" significa che nessuna stazione FM e nessun segnale di interferenza è trasmesso sulla frequenza selezionata.

4.2. Connessione all'autoradio mediante il cavo audio

- Collegare il cavo audio da 3,5 mm fornito alla presa **AUX OUT** del DR56C e alla presa line-in della propria autoradio.

Nota: Non appena lo spinotto è inserito nella presa **AUX OUT**, la trasmissione attraverso il trasmettitore FM è spenta!

4.3. Regolazione del volume

Premere e tenere premuto la **manopola volume**. Una barra del volume appare sul display. Ora è possibile regolare il volume.

5. Funzioni principali

5.1. Ricercare e selezionare le stazioni DAB/DAB+:

Se non si è in modalità DAB+, premere la **manopola MODE** fino a quando la modalità "Radio DAB+" non è selezionata. Ruotare la **manopola ◀▶** per selezionare la stazione DAB/DAB+ desiderata. È anche possibile premere il **pulsante INFO** per andare all'elenco delle stazioni. Qui è possibile selezionare la stazione desiderata DAB+ ruotando la **manopola ◀▶** e confermare premendo **OK**.

Premendo e tenendo premuto il **pulsante MENU**, è anche possibile selezionare la voce del menu **Scansione automatica DAB** nel menu ruotando la **manopola ◀▶**. Ciò consentirà di riavviare la scansione automatica delle stazioni se si desidera aggiornare l'elenco delle stazioni radio DAB+.

Nota: Durante l'uso normale, non si deve eseguire la scansione DAB ogni volta che si usa la radio. Eseguire una nuova scansione solo se si guida in un'area diversa (ad es. mentre si viaggia) dove ci sono nuove/diverse stazioni DAB+.

5.2. Informazioni stazione: Modalità DAB+

Le informazioni relative alla stazione sono visualizzate come testo in movimento durante la trasmissione. Per aprire la presentazione DAB (se supportata dalla stazione corrente), premere a lungo il pulsante **FAV**.

Mentre si ascolta la radio DAB+, il display mostra le seguenti informazioni, se disponibili

- Informazioni sul brano / artista corrente (DLS)
- Tipo di programma
- Canale
- Data
- Bit Rate
- La potenza del segnale

5.3. Service Following (SF)

La funzione SF modifica automaticamente la frequenza di ricezione quando si lascia il campo di ricezione di una stazione nota.

5.3.1. Accensione/spengimento Service Following

Premere e tenere premuto il **pulsante MENU** in "Modalità DAB" per andare al menu. Selezionare **Service Following** con ◀▶ e confermare con **OK**. Un'icona „SF“ appare in basso a destra sul display.

Se la stazione corrente supporta la funzione Servizio seguente, l'icona sarà verde. Se non è supportato, l'icona sarà rossa.

Quando il colore dell'icona "S/F" cambia e lampeggia, ciò significa che la stazione DAB supporta Service Following e il dispositivo lo ha rilevato. Tuttavia, la stazione non è stata ancora commutata. Non appena si passa alla nuova frequenza di altra regione, l'icona "S/F" appare nuovamente in bianco.

Nota: Se si guida in modo permanente entro un'area di trasmissione, si raccomanda di spegnere la funzione SF. Altrimenti DR56C ricercherà automaticamente una frequenza alternativa a una ricezione più debole e interrompe la trasmissione corrente.



5.4. Riduci la luminosità del display

Se si guida di notte, è possibile che si desideri ridurre la luminosità del display. Tenere premuto il tasto per abbassare il display. Premere di nuovo a lungo per tornare al normale livello di luminosità.

5.5. Illuminazione dei pulsanti

Premere a lungo **MENU** e selezionare Menu principale / spia del pulsante. Seleziona se desideri attivare o disattivare le luci dei pulsanti.

5.6. Variazione di luminosità del display LCD

Quando si guida di notte è possibile ridurre il livello di luminosità del display LCD. Premere e tenere premuto il pulsante  per regolare la luminosità del display. Premere e tenere premuto nuovamente il tasto  per ritornare alla luminosità normale.

5.7. Illuminazione dei pulsanti memoria stazione

Premere e tenere premuto "MENU" per accedere al menu. Usare ◀▶ per selezionare la voce del menu **Luce pulsante**. Ora è possibile selezionare **On** o **Off**. Confermare la propria selezione con **OK**.

5.8. Selezione della lingua:

Premere e tenere premuto "MENU" per accedere al menu. Ruotare ◀▶ per andare a **Lingua**. Selezionare la lingua desiderata e confermare la selezione con **OK**.

5.9. Ripristino impostazioni di fabbrica

Si noti che tutte le memorie stazione, impostazioni e configurazioni saranno perse con il ripristino delle impostazioni di fabbrica.

Premere e tenere premuto "MENU" per accedere al menu. Ruotare la **manopola** ◀▶ per andare a **Ripristino impostazioni di fabbrica**. Ora selezionare **Sì** o **No** e confermare la propria selezione con **OK**.

5.10. Versione software

Premere e tenere premuto "MENU" per accedere al menu. Ruotare la **manopola** ◀▶ per andare a **Versione Software** e confermare la propria selezione con **OK**. Ora si vedrà la versione corrente del software del dispositivo. Premere nuovamente **OK** per uscire dal menu.

6. Preferiti (memoria stazione)

6.1. Salvataggio preferiti

Sono disponibili 20 posizioni di memoria in totale:

Seleziona una stazione DAB +. Premere il tasto FAV per accedere all'elenco delle stazioni preselezionate. Ruotare la manopola ◀▶ per selezionare il numero di memoria preselezionata in cui si desidera salvare il proprio preferito. Confermare la selezione premendo a lungo FAV. Viene visualizzato il messaggio „Memorizzato correttamente“.

Puoi sempre sovrascrivere una stazione preferita con una nuova.

6.2. Richiamo preferiti

In modalità DAB, premere il **pulsante FAV** per visualizzare **Selezionare stazioni preimpostate**. Selezionare la stazione preferita desiderata e confermare la propria selezione con **OK**.

7. Modalità Bluetooth

Per collegare un telefono con Bluetooth al DR56C, entrambi i dispositivi devono essere accoppiati l'uno con l'altro. Questa operazione deve essere effettuata solo durante la prima connessione. Non i dispositivi sono accoppiati, si collegano automaticamente una volta entro la portata.

Al DR56C possono essere accoppiati fino a otto dispositivi. Se più di un dispositivo si trova nella portata Bluetooth del DR56C, l'adattatore si collegherà all'ultimo dispositivo collegato. Se si vuole collegare un altro telefono, si deve spegnere il Bluetooth sul telefono collegato al momento.

7.1. Accensione/spengimento Bluetooth

Premere e tenere premuto **MENU** per accedere al menu. Ruotare la **manopola** ◀▶ per andare a **Impostazione Bluetooth** e confermare con **OK**. Ora **accendere** o **spegnere** il Bluetooth.

L'icona Bluetooth nella parte superiore del display indica se il Bluetooth è acceso o spento.



- Icona Bluetooth non presente: Bluetooth spento
- Icona Bluetooth lampeggiante: Bluetooth acceso; ma non collegato
- Icona Bluetooth accesa fissa: Bluetooth acceso e collegato

7.2. Accoppiamento di un telefono

1. Accendere il Bluetooth DR56C come descritto sopra.
2. Accendere il Bluetooth sul proprio smartphone e cercare i dispositivi Bluetooth.
3. Selezionare **DR56C** dall'elenco.
4. Non appena la connessione è stabilita, il nome del telefono collegato è visualizzato nella parte bassa del display del DR56C e l'icona Bluetooth è accesa fissa nella parte alta del display.

7.3. Chiamate

Quando arriva una chiamata, si sente uno squillo e una freccia appare sul display che punta verso una cornetta de telefono. Il numero di telefono del chiamante è visualizzato.



- Per accettare una chiamata: Premere una volta  mentre squilla
- Per respingere una chiamata: Premere due volte  mentre squilla
- Per terminare una chiamata: Premere  durante la chiamata

Il tempo di conversazione è mostrato sul display durante la chiamata.

Per le chiamate in uscita, la freccia punta nel verso opposto della cornetta.



7.4. Riproduzione musica Bluetooth



Smartphone con Bluetooth attivato collegati al dispositivo possono riprodurre la musica via DR56C. (Fare riferimento al manuale del proprio smartphone per maggiori informazioni).

Premere  per riprodurre o mettere in pausa la riproduzione della musica. Ruotare la **manopola**   per selezionare il brano successivo o precedente.

8. Lettore SD

Inserire una scheda Micro SD con i contatti rivolti in avanti e verso l'alto nello slot della scheda del lettore SD sulla parte bassa del DR56C. Il dispositivo avvia automaticamente la riproduzione dei brani. Premendo il **pulsante FAV**, è possibile scegliere tra diverse opzioni di riproduzione:

-  Ciclo continuo: Tutti i brani sono riprodotti in un ciclo continuo.
-  Casuale: I brani sono riprodotti casualmente.
-  Brano singolo: Il brano selezionato è riprodotto in un ciclo continuo.

È possibile selezionare il **lettore SD** successivamente premendo il **pulsante MODE**. Premere  per riprodurre o mettere in pausa la riproduzione della musica. Ruotare la **manopola**   per selezionare il brano successivo o precedente.

Nota: La voce del menu **Lettore SD** può essere selezionata solo quando è inserita una scheda Micro SD. È possibile rimuovere la scheda Micro SD applicando una leggera pressione sulla scheda nella direzione di inserimento.

9. Ingresso aux

Per collegare un dispositivo audio esterno, come smartphone/tablet/iPod/lettori MP3 e simili, procedere come segue:

Premere **MODE** fino a quando **AUX IN** non è visualizzato.

Collegare la sorgente audio esterna alla presa "AUX IN" sul lato destro del DR56C mediante il cavo audio 3,5 mm fornito.

10. Ricarica di dispositivi USB

Collegare il cavo USB del proprio cellulare alla porta USB inferiore dell'alimentatore USB. (5 V/2,1 A)

11. Specifiche tecniche

1	Modello: DR56C
2	Formato radio supportato: DAB/DAB+, trasmettitore FM e frequenza alternativa DAB a DAB
3	Frequenze DAB+: Banda III (174,00 – 240,00 MHz)
4	Frequenza di trasmissione MF: 87.6-107.9 MHz
5	Bluetooth: Versione 4.0
6	Ingresso audio: Presa stereo 3,5 mm
7	Uscita audio: Presa stereo 3,5 mm
8	Potenza ricarica: 5 V/2,1 A (ricaricare smartphone/tablet/iPod/lettori MP3 ecc.)
9	Intervallo tensione ingresso alimentazione USB: (10 V - 30 V)
10	Dimensioni (LxLxA): 19 x 88 x 68 mm
11	Peso netto: circa 78 g

Le informazioni contenute in questo manuale sono soggetta a modifica senza preavviso.

12. Risoluzione dei problemi

Ricezione DAB scarsa su alcune strade, parte 1.

Poiché la rete DAB non è stata ancora completamente sviluppata, questa può portare a scarsa ricezione, soprattutto in aree rurali che non state ancora completamente sviluppate. Quindi, testare l'adattatore DR56C in un'area meglio sviluppata prima di inviare il dispositivo in riparazione a causa della scarsa ricezione.

Problema: Ricezione DAB scarsa, parte 2.

Gli adattatori USB disponibili in commercio senza soppressione delle interferenze sono certamente idonei per molte applicazioni, ma non adeguati per ricevitori DAB potenti. Pertanto, per la migliore ricezione possibile, si deve usare il cavo USB e l'alimentatore USB fornito nel contenuto del prodotto e sviluppato in modo specifico per l'adattatore DR56C.

Problema: Ricezione DAB scarsa, parte 3.

Verificare se l'antenna DAB fornita è stata installata correttamente come descritto nelle istruzioni di montaggio. Verificare anche se l'antenna è messa a terra correttamente. Altri dispositivi elettronici che non hanno soppressione di interferenza (come telecamere da cruscotto a basso costo), possono interferire con la ricezione DAB, soprattutto all'interno del veicolo.

13. Istruzioni di sicurezza

- Pulire il dispositivo solo con un panno asciutto.
- Non ostruire le aperture di ventilazione.
- Usare solo accessori forniti dal produttore.
- Non esporre questa radio a pioggia o umidità.
- Non esporre la radio a calore eccessivo.

14. Garanzia e informazioni sul riciclaggio

Siamo legalmente obbligati a includere le informazioni relative allo smaltimento e alla garanzia, nonché la dichiarazione di conformità UE con le istruzioni d'uso in paesi diversi per ogni dispositivo. Queste informazioni sono riportate sulle pagine seguenti.

2 anni di garanzia dalla data di acquisto

Il produttore/rivenditore garantisce questo prodotto per due anni dalla data di acquisto. Questa garanzia copre tutti i malfunzionamenti causati da componenti difettosi o funzioni non corrette entro il periodo di garanzia escludendo l'usura, come battere scariche, graffi sul display, alloggiamento difettoso, antenna rotta e difetti dovuti a effetti esterni quali corrosione, sovratensione attraverso alimentazione esterna impropria o l'uso di accessori non idonei. Difetti dovuti all'uso improprio sono esclusi dalla garanzia.

In caso di richiesta di intervento in garanzia, contattare il proprio rivenditore. Il rivenditore riparerà o sostituirà il dispositivo o lo passerà a un centro assistenza autorizzato.

È possibile anche contattare direttamente il servizio assistenza. Includere la prova di acquisto con il dispositivo e descrivere il malfunzionamento in modo quanto più chiaro possibile.

15. Dichiarazione di conformità CE

Standard e direttive



Alan Electronics GmbH con la presente dichiara che il dispositivo radio modello DR56C è conforme alla Direttiva 2014/53/UE. Il testo completo della dichiarazione di conformità UE è disponibile al seguente indirizzo internet:

<http://service.alan-electronics.de/CE-Papier/e/>

15.1. WEEE e riciclaggio



Le leggi europee non consentono lo smaltimento di dispositivi vecchi o elettrici o elettronici difettosi con i rifiuti domestici. Per lo smaltimento del dispositivo, portarlo a un punto di raccolta comunale per lo smaltimento. Questo sistema è finanziato dall'industria e assicura uno smaltimento ecologico e il riciclaggio di materie prime di valore.

16. Indirizzo assistenza

Hotline tecnica (per dispositivi venduti in Germania)

Alan Electronics GmbH

Assistenza

Daimlerstraße 1g

D-63303 Dreieich

Germania

Chiamare la nostra hotline di assistenza +49 (0) 6103/9481 - 66 (tariffe normali sulla rete urbana tedesca) o inviare una e-mail:

service@albrecht-midland.de

Fare riferimento al Capitolo 12, "Risoluzione dei problemi", prima di restituire il dispositivo.

Si troveranno suggerimenti e test. In alternativa, contattare la nostra hotline.

© 2020 Alan Electronics GmbH

Daimlerstraße 1g - 63303 Dreieich - Germania

