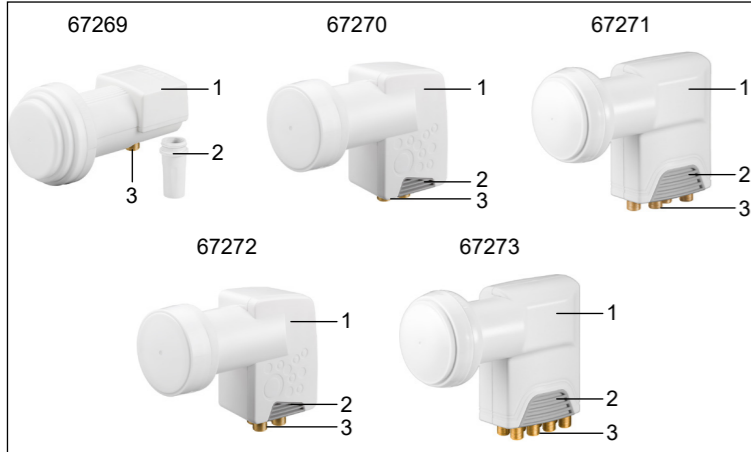

Fig. 1



Technische Daten / Specifications / Spécifications / Specifiche / Datos técnicos

Item number	67269	67270	67271	67272	67273
Input frequency range	10.7 GHz ~ 12.75 GHz				
Output frequency range	950 ~ 2150 MHz				
Low band LO frequency	9.75 GHz				
High band LO frequency	10.6 GHz				
Noise figure	0.1 dB typ				
Diameter Feedhorn	40 mm				
Dimensions (approximately)	107 x 47 x 60 mm	120 x 37 x 83 mm	130 x 40 x 107 mm	120 x 37 x 83 mm	130 x 40 x 107 mm
Weight	106 g	169 g	248 g	178 g	205 g

Verwendete Symbole / Symbols used / Symboles utilisés / Simboli utilizzati / Símbolos utilizados

Recycling	ISO 7001 - PI PF 066	
-----------	----------------------	--

DE

1 Sicherheitshinweise

Die Betriebsanleitung ist Bestandteil des Produktes und enthält wichtige Hinweise zum korrekten Gebrauch.

- Lesen Sie die Betriebsanleitung vollständig und sorgfältig vor Gebrauch.
- Die Betriebsanleitung muss bei Unsicherheiten und Weitergabe des Produktes verfügbar sein.
- Bewahren Sie die Betriebsanleitung auf.
- Öffnen Sie niemals das Gehäuse.
- Lassen Sie Installations-, Demontage-, Wartungs- und Reparaturarbeiten nur von ausgebildetem Elektro-Fachpersonal ausführen.

Aufgrund unterschiedlich hoher Risiken und Gefahrenpotentiale dürfen einige Arbeitsschritte nur von geschulten Fachkräften ausgeführt werden.

- Achten Sie am Aufstellungsort des Produktes auf ihre Sicherheit (rutschiges Dach, Absturzgefahr).
- Installieren Sie das Produkt so, dass keine Personen oder Sachen z. B. durch Herabstürzen, Stolpern o. ä. verletzt oder beschädigt werden können.
- Beachten Sie auch die Sicherheitshinweise und Bedienungsanleitungen der übrigen Geräte, die an das Produkt angeschlossen werden.
- Modifizieren und demontieren Sie das Produkt nicht.
- Schließen Sie Anschlüsse und Schaltkreise nicht kurz.

Ein defektes Gerät darf nicht in Betrieb genommen werden, sondern muss gegen unbeabsichtigte Weiterbenutzung gesichert werden.

- Benutzen Sie Produkt, Produktteile und Zubehör nur in einwandfreiem Zustand.
- Wenden Sie sich bei Fragen, Defekten, mechanischen Beschädigungen, Störungen und anderen nicht durch die Begleitdokumentation behebbaren Problemen, an Händler oder Hersteller.

Nicht für Kinder geeignet. Das Produkt ist kein Spielzeug!

- Sichern Sie Verpackung, Kleinteile und Dämmmaterial gegen unbeabsichtigte Benutzung.

2 Beschreibung und Funktion

2.1 Produkt

LNBs dienen dem Empfang von Satellitensignalen im Heimbereich wie z. B. Rundfunk und Fernsehen. Je nach Ausführung können 1 bis 2 Satellitensignale von 1-8 Teilnehmern empfangen werden. LNBs werden am Satellitenspiegel montiert und direkt oder indirekt an einen oder mehrere Satelliten-Receiver angeschlossen. Abgesehen von der Benutzung von Single-LNBs müssen verwendete SAT-Receiver über das DiSEqC-Signal (1.0 oder höher) verfügen, um zwischen den Satelliten umschalten zu können.

2.2 Lieferumfang

Artikelnummer	Lieferumfang
67269	Universal Single LNB, Betriebsanleitung
67270	Universal Twin LNB, Betriebsanleitung
67271	Universal Quattro LNB, Betriebsanleitung
67272	Universal Quad LNB, Betriebsanleitung
67273	Universal Octo LNB, Betriebsanleitung

2.3 Bedienelemente

Siehe Fig. 1.
 1 Gehäuse
 2 Wetterschutzkappe
 3 Ausgänge

3 Bestimmungsgemäßer Gebrauch

Eine andere als in Kapitel „Beschreibung und Funktion“ bzw. in den „Sicherheitshinweisen“ beschriebene Verwendung ist nicht gestattet. Das Nichtbeachten und Nichteinhalten dieser Bestimmungen und der Sicherheits-hinweise kann zu schweren Unfällen, Personen- und Sachschäden führen.

4 Vorbereitung

1. Kontrollieren Sie den Lieferumfang auf Vollständigkeit und Unversehrtheit.
2. Vergleichen Sie die technischen Daten aller verwendeter Produkte.
Diese müssen übereinstimmen oder im angegebenen Bereich liegen.

5 Anschluss und Bedienung

5.1 Anschluss

1. Verbinden Sie alle vorhandenen Ausgänge des LNBs mit einem SAT-Koaxialkabel, welches zum SAT-Receiver oder Multischalter führt.
Nicht benutzte LNB-Ausgänge sollten gegen schlechtes Wetter bspw. durch eine Abdeckkappe geschützt werden. Ist das SAT-Koaxialkabel bereits bis zum SAT-Spiegel verlegt, muss die Kabelmontage nach der LNB-Montage erfolgen. Dies birgt ein erhöhtes Sicherheitsrisiko!
2. Öffnen Sie die LNB-Halterung am SAT-Spiegel mit dem passenden Werkzeug und entfernen Sie die lose Hälfte.
3. Montieren Sie den LNB mit dem SAT-Koaxialkabelanschluss nach unten und mit dem Empfangsteil zum SAT-Spiegel ausgerichtet.
4. Schrauben Sie die lose Hälfte der LNB-Halterung wieder an, um den LNB festzuklemmen.
5. Fixieren Sie das SAT-Koaxialkabel bei Bedarf.

5.2 Installationsbeispiele

1 Satellit, 1 Teilnehmer
 (Universal Single LNB; 67269)
 • Verbinden Sie den Ausgang des LNBs mit dem Eingang Ihres SAT-Receiver.

1 Satellit, 2 Teilnehmer
 (Universal Twin LNB; 67270)
 • Verbinden Sie jeden Ausgang des LNBs mit jeweils einem SAT-Receiver.

1 Satellit, 4 Teilnehmer
 (Universal Quad LNB; 67272)
 • Verbinden Sie jeden Ausgang des LNBs mit jeweils einem SAT-Receiver.
Ein Multischalter ist im LNB integriert. Dieser kann mit einem externen Multischalter erweitert werden.

1 Satellit, 8 Teilnehmer
 (Universal Octo LNB; 67273)
 • Verbinden Sie jeden Ausgang des LNBs mit jeweils einem SAT-Receiver.

1 Satellit, mehr als 4 Teilnehmer
 (Universal Quattro LNB; 67271)
Der Betrieb ist nur in Verbindung mit einem Multischalter möglich!
 • Verbinden Sie die 4 Ausgänge des LNBs mit den Eingängen des Multischalters.
 • Achten Sie auf die korrekte Zuordnung der Ein- und Ausgänge zwischen LNB und Multischalter.
Diese ist in der Betriebsanleitung der Multischalter aufgeführt.
 • Verbinden Sie die Ausgänge des Multischalters mit den Eingängen der SAT-Receiver.

5.3 Satellitenspiegel ausrichten

Einige SAT-Receiver bieten eine Signalpegelanzeige, die bei der Ausrichtung benutzt werden kann. Diese ist allerdings sehr träge. Alternativ kann ein Kompass oder SAT-Finder verwendet werden.

- Schalten Sie den SAT-Receiver und den Fernseher an.
- Rufen Sie einen beliebigen Sendeplatz aus der Programmliste des SAT-Receiver auf.
- Bewegen Sie den Satellitenspiegel langsam.
- Verwenden Sie die Skala am Satellitenspiegel.

6 Wartung, Pflege, Lagerung und Transport

Das Produkt ist wartungsfrei.

ACHTUNG!

- Verwenden Sie zum Reinigen nur ein trockenes und weiches Tuch.
- Verwenden Sie keine Reinigungsmittel und Chemikalien.
- Lagern Sie das Produkt bei längerem Nichtgebrauch für Kinder unzugänglich und in trockener und staubgeschützter Umgebung.
- Lagern Sie das Produkt kühl und trocken.
- Heben Sie die Originalverpackung für den Transport auf.

Sachschäden

- Verwenden Sie zum Reinigen nur ein trockenes und weiches Tuch.
- Verwenden Sie keine Reinigungsmittel und Chemikalien.
- Lagern Sie das Produkt bei längerem Nichtgebrauch für Kinder unzugänglich und in trockener und staubgeschützter Umgebung.
- Lagern Sie das Produkt kühl und trocken.
- Heben Sie die Originalverpackung für den Transport auf.

7 Entsorgungshinweise

7.1 Produkt

Elektrische und elektronische Geräte dürfen nach der europäischen WEEE Richtlinie nicht mit dem Hausmüll entsorgt werden. Deren Bestandteile müssen getrennt der Wiederverwertung oder Entsorgung zugeführt werden, weil giftige und gefährliche Bestandteile bei unsachgemäßer Entsorgung die Gesundheit und Umwelt nachhaltig schädigen können.

Sie sind als Verbraucher nach dem Elektroggesetz (ElektroG) verpflichtet, elektrische und elektronische Geräte am Ende ihrer Lebensdauer an den Hersteller, die Verkaufsstelle oder an dafür eingerichtete, öffentliche Sammelstellen kostenlos zurückzugeben. Einzelheiten dazu regelt das jeweilige Landesrecht. Das Symbol auf dem Produkt, der Betriebsanleitung und/oder der Verpackung weist auf diese Bestimmungen hin. Mit dieser Art der Stofftrennung, Verwertung und Entsorgung von Allgeräten leisten Sie einen wichtigen Beitrag zum Schutz unserer Umwelt.
 WEEE Nr.: 82898622

7.2 Verpackung

Verpackungen können kostenlos in den entsprechenden Sammelstellen entsorgt werden - Papier in der Papiertonne, Kunststoffe im gelben Sack und Glas im Altglas-Container.
 DE4535302615620

8 EU-Konformitätserklärung

Hiermit erklärt Goobay®, eine registrierte Marke der Wentronic GmbH, dass der genannte Funkanlagentyp der Richtlinie 2014/53/EU entspricht. Der vollständige Text der EU-Konformitätserklärung ist unter der folgenden Internetadresse verfügbar: <https://www.wentronic.de/de/>

EN

1 Safety instructions

The user manual is part of the product and contains important information for correct use.

- Read the user manual completely and carefully before use.

The user manual must be available for uncertainties and passing the product.

- Keep this user manual.
- Do not open the housing.
- Installation, assembly, maintenance and repair work must be carried out only by trained electrical specialists.

Caused to different risk levels and hazard potentials some working steps only may be done by trained specialists.

- Keep yourself safe at the product's set-up location (i.e., watch out for slippery roofs, danger of falling).
- Install the system and devices attached to it in a way that persons cannot be injured, or objects not be damaged for example by dropping or stumbling.
- Please also observe the safety instructions and operating instructions of the other devices connected to the product.
- Do not modify or disassemble product and accessories.
- Do not short-circuit connectors and circuits.

Do not operate a device if it is not in working order. In such cases, it must be secured against unintentional further use.

- Use product, product parts and accessories only in perfect condition.
- In case of questions, defects, mechanical damage, trouble and other problems, non-recoverable by the documentation, contact your dealer or producer.

Not meant for children. The product is not a toy!

- Secure packaging, small parts and insulation against accidental use.

2 Description and function

2.1 Product

LNBs are used to receive satellite signals in the home, such as radio and television. Depending on the design, 1 to 2 satellite signals from 1-8 participants can be received. LNBs are mounted on the satellite dish and connected directly or indirectly to one or more satellite receivers. Apart from the use of single LNBs, SAT receivers used must have the DiSEqC signal (1.0 or higher) to be able to switch between satellites.

2.2 Scope of delivery

Item number	Scope of delivery
67269	Universal Single LNB, user manual
67270	Universal Twin LNB, user manual
67271	Universal Quattro LNB, user manual
67272	Universal Quad LNB, user manual
67273	Universal Octo LNB, user manual

2.3 Operating Elements

Siehe Fig. 1.
 1 Housing
 2 Weather protection cap
 3 Outputs

3 Intended use

We do not permit using the device in other ways like described in chapter „Description and Function“ or in the „Safety Instructions“. Not attending to these regulations and safety instructions might cause fatal accidents, injuries, and damages to persons and property.

4 Preparation

1. Check the scope of delivery for completeness and integrity.
2. Compare the specifications of all used products.
These must match or be in the specified range.

5 Connection and operation

5.1 Connection

1. Connect all existing outputs of the LNB with a SAT coaxial cable that leads to the SAT receiver or multi-switch.
Unused LNB outputs should be protected against bad weather, e.g. by a cover cap. If the SAT coaxial cable has already been laid to the SAT mirror, the cable must be installed after the LNB has been installed. This poses an increased safety risk!
2. Open the LNB bracket on the SAT mirror with the appropriate tool and remove the loose half.
3. Mount the LNB with the SAT coaxial cable connection facing down and with the receiving part aligned with the SAT mirror.
4. Screw the loose half of the LNB bracket back on to clamp the LNB in place.
5. Fix the SAT coaxial cable if necessary.

5.2 Installation examples

1 satellite, 1 participant
 (Universal Single LNB; 67269)
 • Connect the output of the LNB to the input of your SAT receiver.

1 satellite, 2 participants
 (Universal Twin LNB; 67270)
 • Connect each output of the LNB to one SAT receiver.

1 satellite, 4 participants
 (Universal Quad LNB; 67272)
 • Connect each output of the LNB to one SAT receiver.
A multi-switch is integrated in the LNB. This can be extended with an external multi-switch.

1 satellite, 8 participants
 (Universal Octo LNB; 67273)
 • Connect each output of the LNB to one SAT receiver.

1 satellite, more than 4 participants
 (Universal Quattro LNB; 67271)
Operation is only possible in conjunction with a multi-switch!
 • Connect the 4 outputs of the LNB to the inputs of the multi-switch.
 • Make sure that the inputs and outputs are correctly assigned between the LNB and the multi-switch.
This is listed in the operating instructions of the multi-switch.
 • Connect the outputs of the multi-switch to the inputs of the SAT receivers.

5.3 Aligning the satellite dish

Some SAT receivers offer a signal level display that can be used for alignment. However, this is very slow. Alternatively, a compass or SAT finder can be used.

- Switch on the SAT receiver and the television.
- Call up any programme slot from the programme list of the SAT receiver.
- Move the satellite dish slowly.
- Use the scale on the satellite dish.

6 Maintenance, Care, Storage and Transportation

The product is maintenance-free.

NOTICE! **Material damage!**

- Only use a dry and soft cloth for cleaning.
- Do not use detergents or chemicals.
- Store the product out the reach of children and in a dry and dust-protected ambience when not in use.
- Store cool and dry.
- Keep and use the original packaging for transport.

7 Disposal instructions

7.1 Product

According to the European WEEE directive, electrical and electronic equipment must not be disposed with consumers waste. Its components must be recycled or disposed apart from each other. Otherwise contaminative and hazardous substances can damage the health and pollute the environment.

As a consumer, you are committed by law to dispose electrical and electronic devices to the producer, the dealer, or public collecting points at the end of the devices lifetime for free. Particulars are regulated in national right. The symbol on the product, in the user manual, or at the packaging alludes to these terms. With this kind of waste separation, application, and waste disposal of used devices you achieve an important share to environmental protection.
 WEEE No: 82898622

7.2 Packaging

Packaging can be disposed of free of charge at the suitable collection points – paper belongs in paper bins, plastics belong in yellow sacks and glass belongs in used glass bins.
 DE4535302615620

8 EU Declaration of conformity

Hereby Goobay®, a registered trademark of Wentronic GmbH, ensures that the mentioned radio system type is conformed to Directive 2014/53/EU. The full text of EU Declaration of Conformity is available at the following Internet address: <https://www.wentronic.de/en/>

FR

1 Consignes de sécurité

Le mode d'emploi fait partie intégrante du produit et comprend d'importantes informations pour une bonne installation et une bonne utilisation.

- Lisez le mode d'emploi attentivement et complètement avant de l'utiliser.

Le mode d'emploi doit être disponible à des incertitudes et transfert du produit.

- Conservez soigneusement ce mode d'emploi.
- Ne pas ouvrir le boîtier.
- L'installation, le désassemblage, la maintenance et les réparations doivent être effectuées que par des spécialistes formés électriques.

A cause de risques de niveaux différents et de dangers potentiels, certains travaux ne peuvent être effectués que par des spécialistes entraînés.

- Faites attention à votre sécurité sur le lieu d'installation du produit (toit glissant, risque de chute).
- Installez le produit de sorte à ce qu'aucune personne ou aucun objet ne puisse être blessé/endommagé en chutant, trébuchant, etc.
- Veuillez également respecter les consignes de sécurité et les modes d'emploi des autres appareils qui sont connectés au produit.
- Ne pas modifier ou démonter le produit et les accessoires.
- Pas court-circuiter des connexions et circuits.

Un appareil défectueux ne doit pas être mis en service. Il doit au contraire être protégé contre toute utilisation involontaire.

- Utilisez le produit, pièces et accessoires des produits uniquement en parfait état.
- En cas de questions, les défauts, les dommages mécaniques, des ingérences et d'autres problèmes, non récupérables par la documentation, contactez votre revendeur ou le producteur.

Non destiné à des enfants. Le produit n'est pas un jouet!

- Sécuriser l'emballage, petites pièces et l'isolation contre l'utilisation accidentelle.

2 Description et fonction

2.1 Produit

Les LNB sont utilisés pour recevoir des signaux satellites à la maison, comme la radio et la télévision. Selon la conception, il est possible de recevoir 1 à 2 signaux satellites de 1 à 8 participants. Les LNB sont montés sur l'antenne satellite et connectés directement ou indirectement à un ou plusieurs récepteurs satellite. Outre l'utilisation de LNB uniques, les récepteurs SAT utilisés doivent disposer du signal DiSEqC (1.0 ou supérieur) pour pouvoir passer d'un satellite à l'autre.

2.2 Contenu de la livraison

Numéro d'article	Contenu de la livraison
67269	LNB universelle Single, mode d'emploi
67270	LNB universelle Twin, mode d'emploi
67271	LNB universelle Quattro, mode d'emploi
67272	LNB universelle Quad, mode d'emploi
67273	LNB universelle Octo, mode d'emploi

2.3 Eléments de commande

Voir la Fig. 1.
 1 Boîtier
 2 Capot de protection contre les intempéries
 3 Sorties

3 Utilisation prévue

Nous n'autorisons pas l'utilisation du dispositif d'une façon différente de celle décrite au chapitre „Description et Fonctions“ et „Consignes de sécurité“. Ne pas respecter ces instructions de sécurité et points de règlement est susceptible de provoquer des accidents mortels, blessures et dommages à la personne et à ses biens.

4 Préparation

- Vérifiez le contenu de livraison pour l'exhaustivité et l'intégrité.
- Comparez les données techniques de tous les produits utilisés.

Celles-ci doivent correspondre ou se situer à l'intérieur de la plage spécifiée.

5 Connexion et fonctionnement

5.1 Connexion

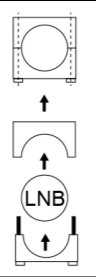
<ol style="list-style-type: none">Connectez toutes les sorties existantes du LNB avec un câble coaxial SAT qui mène au récepteur SAT ou au multicommutateur. <i>Les sorties LNB non utilisées doivent être protégées des intempéries, par exemple par un capuchon. Si le câble coaxial SAT a déjà été posé jusqu'au miroir SAT, le câble doit être installé après le montage du LNB. Cela présente un risque accru pour la sécurité !</i>Ouvrez le support du LNB sur le miroir SAT à l'aide de l'outil approprié et retirez la moitié libre.Montez le LNB en orientant la connexion du câble coaxial SAT vers le bas et en alignant la partie réceptrice sur le miroir SAT.Revissez la moitié libre du support du LNB pour fixer le LNB en place.Fixez le câble coaxial SAT si nécessaire.	
--	---

5.2 Exemples d'installation

1 satellite, 1 participant (LNB universelle Single; 67269) <ul style="list-style-type: none">Connectez la sortie du LNB à l'entrée de votre récepteur SAT.
1 satellite, 2 participants (LNB universelle Twin; 67270) <ul style="list-style-type: none">Connectez chaque sortie du LNB à un récepteur SAT.
1 satellite, 4 participants (LNB universelle Quattro; 67272) <ul style="list-style-type: none">Connectez chaque sortie du LNB à un récepteur SAT. <i>Un multi-switch est intégré au LNB. Il peut être étendu avec un multi-switch externe.</i>
1 satellite, 8 participants (LNB universelle Octo; 67273) <ul style="list-style-type: none">Connectez chaque sortie du LNB à un récepteur SAT.
1 satellite, plus de 4 participants (LNB universelle Quad; 67271) <i>Le fonctionnement n'est possible qu'en combinaison avec un multi-switch !</i> <ul style="list-style-type: none">Connectez les 4 sorties du LNB aux entrées du multi-switch.Assurez-vous que les entrées et les sorties sont correctement attribuées entre le LNB et le multi-switch. <i>Ceci est indiqué dans le mode d'emploi du multi-switch.</i> <ul style="list-style-type: none">Connectez les sorties du multi-switch aux entrées des récepteurs SAT.

5.3 Alignement de l'antenne parabolique

Certains récepteurs SAT proposent un affichage du niveau du signal qui peut être utilisé pour l'alignement. Cependant, cet affichage est très lent. Vous pouvez également utiliser une boussole ou un viseur SAT.

- Allumez le récepteur SAT et le téléviseur.
- Choisissez un programme quelconque dans la liste des programmes du récepteur SAT.
- Déplacez lentement l'antenne parabolique.
- Utilisez l'échelle sur la antenne parabolique.

6 Maintenance, Entretien, Stockage et Transport

Le produit est sans entretien.

AVERTISSEMENT ! Dommages matériels !

- Utilisez uniquement un chiffon doux et sec pour le nettoyage.
- Ne pas utiliser de détergents et de produits chimiques.
- Conserver le produit hors de la portée des enfants et dans une ambiance sèche et protégé de la poussière lorsqu'il ne est pas en cours d'utilisation.
- Endroit frais et sec.
- Conserver et utiliser l'emballage d'origine pour le transport.

7 Instructions pour l'élimination

7.1 Produit

 Selon la directive européenne DEEE, la mise au rebut des appareils électriques et électroniques avec les déchets domestiques est strictement interdite. Leurs composants doivent être recyclés ou éliminés de façon séparée. Les composants toxiques et dangereux peuvent causer des dommages durables à la santé et à l'environnement s'ils ne sont pas éliminés correctement.

Vous, en tant que consommateur, êtes commis par la loi à la mise au rebut des appareils électriques et électroniques auprès du fabricant, du distributeur, ou des points publics de collecte à la fin de la durée de vie des dispositifs, et ce de façon gratuite. Les détails sont réglementés dans le droit national. Le symbole sur le produit, dans le manuel d'utilisation, ou sur l'emballage fait référence à ces termes. Avec ce genre de séparation des déchets, d'application et d'élimination des déchets d'appareils usagés, vous réalisez une part importante de la protection de l'environnement.

No DEEE : 82898622

7.2 Emballages

 Les emballages peuvent être mis au rebut gratuitement dans les lieux de collecte adaptés - le papier dans le conteneur à papier, les matériaux plastiques dans le conteneur à plastique et le verre dans le conteneur à verre. DE4535302615620

8 Déclaration UE de conformité

 Par la présente Goobay®, nom commercial de Wentronic GmbH assure, que le type de système de radio est conforme aux directive 2014/53/UE. Le texte intégral de la déclaration de conformité UE est disponible à l'adresse Internet suivante: https://www.wentronic.de/en/

IT

1 Istruzioni per la sicurezza

Le istruzioni per l'uso è parte integrante del prodotto e contiene importanti informazioni per un uso corretto.

- Leggere attentamente e completamente le istruzioni prima dell'uso.

Le istruzioni per l'uso essere disponibile per le incertezze e trasferimento del prodotto.

- Conservare questo istruzioni per l'uso.
- Non aprire la custodia.
- L'installazione, montaggio, manutenzione e riparazione devono essere eseguite esclusivamente da elettricisti specializzati addestrati.

A causa di diversi livelli di rischio e delle potenzialità di pericolo, alcune fasi di lavorazione possono essere eseguite solo da personale specializzato.

- Prestare attenzione alla sicurezza nel luogo di installazione del prodotto (tetto scivoloso, pericolo di caduta).
- Montare il prodotto accertandosi che non arrechi danni a cose o lesioni a persone, ad es. evitando i rischi connessi a caduta, inciampo e simili.
- Osservare anche le istruzioni di sicurezza e le istruzioni per l'uso degli altri apparecchi collegati al prodotto.
- Non modificare o smontare il prodotto e gli accessori.
- Non corto do collegamenti e circuiti.

Non mettere in funzione un dispositivo difettoso, bensì assicurarsi che non venga inavvertitamente usato da altri senza sorveglianza.

- Utilizzare il prodotto, le parti del prodotto e gli accessori solo in perfette condizioni.
- In caso di domande, difetti, danni meccanici, interferenze e altri problemi, non recuperabili per la documentazione, rivolgersi al rivenditore o produttore.

Non è pensato per i bambini. Il prodotto non è un giocattolo!

- Assicurare l'imballaggio, le piccole parti e il materiale isolante contro l'uso accidentale.

2 Descrizione e funzione

2.1 Prodotto

Gli LNB sono usati per ricevere i segnali satellitari in casa, come la radio e la televisione. A seconda del design, si possono ricevere da 1 a 2 segnali satellitari da 1-8 partecipanti. Gli LNB sono montati sull'antenna parabolica e collegati direttamente o indirettamente a uno o più ricevitori satellitari. Oltre all'uso di singoli LNB, i ricevitori SAT utilizzati devono avere il segnale DiSEqC (1.0 o superiore) per poter passare da un satellite all'altro.

2.2 Contenuto della confezione

Numero di articolo	Contenuto della confezione
67269	LNB universale singolo, istruzioni per l'uso
67270	LNB universale doppio, istruzioni per l'uso
67271	LNB universale quattro, istruzioni per l'uso
67272	LNB universale quad, istruzioni per l'uso
67273	LNB universale octo, istruzioni per l'uso

2.3 Elementi di comando

Vedi Fig. 1.

- Alloggiamento 3 Uscite
- Cappuccio di protezione dalle intemperie

3 Uso previsto

Non è consentito l'uso del dispositivo in modo diverso da quello descritto nel capitolo „Descrizione e Funzione“ o „Istruzioni per la sicurezza“. La mancata osservanza di queste regole e delle istruzioni per la sicurezza può provocare incidenti fatali, lesioni e danni a persone e proprietà.

4 Preparazione

- Controllare fornitura sia completa e garantire l'integrità.
- Confronta le caratteristiche tecniche di tutti i prodotti utilizzati.
Questi devono corrispondere o essere nell'intervallo specificato.

5 Collegamento e funzionamento

5.1 Collegamento

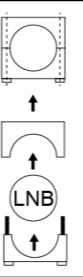
<ol style="list-style-type: none">Collegare tutte le uscite esistenti dell'LNB con un cavo coassiale SAT che porta al ricevitore SAT o al multiswitch. <i>Le uscite dell'LNB non utilizzate devono essere protette dalle intemperie, ad esempio con un cappuccio di copertura. Se il cavo coassiale SAT è già stato posato fino allo specchio SAT, il cavo deve essere installato dopo il montaggio dell'LNB. Questo comporta un maggiore rischio per la sicurezza!</i>Aprire la staffa dell'LNB sullo specchio SAT con l'apposito attrezzo e rimuovere la metà allentata.Montare l'LNB con la connessione del cavo coassiale SAT rivolta verso il basso e con la parte ricevente allineata allo specchio SAT.Riavvitare la metà allentata della staffa dell'LNB per bloccare l'LNB in posizione.Fissate il cavo coassiale SAT se necessario.	
---	---

5.2 Esempi di installazione

1 satellite, 1 partecipante (LNB universale singolo; 67269) <ul style="list-style-type: none">Collegare l'uscita dell'LNB all'ingresso del vostro ricevitore satellitare.
1 satellite, 2 partecipanti (LNB universale doppio; 67270) <ul style="list-style-type: none">Collegare ogni uscita dell'LNB a un ricevitore SAT.
1 satellite, 4 partecipanti (LNB universale quad; 67272) <ul style="list-style-type: none">Collegare ogni uscita dell'LNB a un ricevitore SAT. <i>Un multi-switch è integrato nell'LNB. Questo può essere esteso con un multiswitch esterno.</i>
1 satellite, 8 partecipanti (LNB universale octo; 67273) <ul style="list-style-type: none">Collegare ogni uscita dell'LNB a un ricevitore SAT.

1 satellite, più di 4 partecipanti (LNB universale quattro; 67271) <i>Il funzionamento è possibile solo in combinazione con un multi-switch!</i> <ul style="list-style-type: none">Collegare le 4 uscite dell'LNB agli ingressi del multiswitch.Assicuratevi che gli ingressi e le uscite siano assegnati correttamente tra l'LNB e il multiswitch. <i>Questo è indicato nelle istruzioni per l'uso del multiswitch.</i> <ul style="list-style-type: none">Collegare le uscite del multiswitch agli ingressi dei ricevitori SAT.
--

5.3 Allineamento dell'antenna parabolica

Alcuni ricevitori SAT offrono un display del livello del segnale che può essere usato per l'allineamento. Tuttavia, questo è molto lento. In alternativa, si può usare una bussola o un cercatore SAT.

- Accendere il ricevitore satellitare e il televisore.
- Scegliere uno slot di programma qualsiasi dalla lista dei programmi del ricevitore satellitare.
- Spostare lentamente l'antenna parabolica.
- Usare la scala sull'antenna parabolica.

6 Manutenzione, cura, conservazione e trasporto

Il prodotto è esente da manutenzione.

AVVERTENZA! Danni materiali!

- Utilizzare un panno asciutto e morbido solo per la pulizia.
- Non utilizzare detersivi e prodotti chimici.
- Conservare il prodotto fuori dalla portata dei bambini e in un ambiente asciutto e protetto dalla polvere quando non in uso.
- Conservare fresco e asciutto.
- Conservare e utilizzare l'imballaggio originale per il trasporto.

7 Note per lo smaltimento

7.1 Prodotto

 In conformità alla Direttiva Europea WEEE, le attrezzature elettriche ed elettroniche non devono essere smaltite insieme ai rifiuti urbani. I componenti devono essere riciclati o smaltiti separatamente. Componenti tossici e pericolosi possono causare danni permanenti alla salute e all'ambiente se smaltiti in modo inadeguato. Il consumatore è obbligato per legge a portare le attrezzature elettriche ed elettroniche presso punti di raccolta pubblici oppure presso il rivenditore o il produttore al termine della loro durata utile. Devono anche essere osservate tutte le leggi e le normative locali. Il simbolo apposto sul prodotto, nel manuale o sulla confezione richiama l'attenzione su questi termini. Con questo tipo di raccolta differenziata e smaltimento dei prodotti usati si contribuisce in modo sostanziale alla protezione dell'ambiente. WEEE No: 82898622

7.2 Imballaggi

 Gli imballaggi possono essere smaltiti gratuitamente negli appositi punti di raccolta: la carta nella campana, la plastica nel sacco giallo e il vetro nel contenitore per rifiuti in vetro. DE4535302615620

8 Dichiarazione di conformità UE

 Con la presente Goobay®, un marchio registrato di Wentronic GmbH, dichiara che il sistema radiofonico è conforme della direttiva 2014/53/UE. Il testo integrale della dichiarazione di conformità UE è disponibile al seguente indirizzo Internet: https://www.wentronic.it

ES

1 Instrucciones de seguridad

Las instrucciones de uso son parte del producto y contienen información importante para el uso correcto.

- Lea las instrucciones de uso completamente y cuidadosamente antes de usar.

Las instrucciones de uso deben estar disponibles en caso de incertidumbre y transmisión del producto.

- Guarde las instrucciones de uso.
- No abra la carcasa.
- Los trabajos de instalación, desmontaje, mantenimiento y reparación solo deben ser realizados por electricistas capacitados.

Debido a los distintos y elevados riesgos y peligros potenciales, algunas fases de trabajo solo pueden ser llevadas a cabo por personal especializado.

- Prestare attenzione alla sicurezza nel luogo di installazione del prodotto (techo resbaladizo, peligro de caída).
- Preste atención a su seguridad en el lugar de instalación del producto cosas, por ejemplo, al caerse o tropiezar.
- Tenga en cuenta también las instrucciones de seguridad y las instrucciones de funcionamiento de los demás dispositivos conectados al producto.
- No modifique ni desmonte productos ni accesorios.
- No cortocircuite las conexiones y los circuitos.

Un aparato defectuoso no debe ponerse en funcionamiento, sino que se debe asegurar contra cualquier uso accidental.

- Utilice el producto, las piezas del producto y los accesorios solo si están en perfecto estado.
- En caso de defectos, daños mecánicos, averías y otros problemas que no se puedan resolver con la documentación incluida, póngase en contacto con el vendedor o el fabricante.

No adecuado para niños. ¡Este producto no es un juguete!

- Proteja el embalaje, las piezas pequeñas y el material aislante contra un uso accidental.

2 Descripción y funcionamiento

2.1 Producto

Los LNB se utilizan para recibir señales de satélite en el hogar, como la radio y la televisión. Dependiendo del diseño, se pueden recibir de 1 a 2 señales de satélite de 1 a 8 participantes. Los LNB se montan en la antena parabolica y se conectan directa o indirectamente a uno o varios receptores de satélite. Aparte del uso de LNB individuales, los receptores SAT utilizados deben tener la señal DiSEqC (1.0 o superior) para poder cambiar de satélite.

2.2 Volumen de suministro

Número de artículo	Volumen de suministro
67269	LNB Single universal, instrucciones de uso
67270	LNB Twin universal, instrucciones de uso
67271	LNB Quattro universal, instrucciones de uso
67272	LNB Quad universal, instrucciones de uso
67273	LNB Octo universal, instrucciones de uso

2.3 Elementos de manejo

Véase la Fig. 1.

- Carcasa 3 Salidas
- Tapa de protección contra la intemperie

3 Uso conforme a lo previsto

No se permite un uso distinto al descrito en el capítulo «Descripción y funcionamiento» o «Indicaciones de seguridad». La inobservancia y el incumplimiento de estas normas e indicaciones de seguridad pueden derivar en accidentes graves, daños personales y materiales.

4 Preparación

- Compruebe que el volumen de suministro esté completo e íntegro.
- Compare los datos técnicos de todos los productos usados.

Estos deberán coincidir entre sí o hallarse dentro de los límites dados.

5 Conexión y manejo

5.1 Conexión

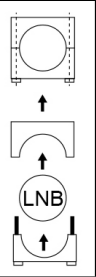
<ol style="list-style-type: none">Conecte todas las salidas existentes del LNB con un cable coaxial SAT que conduzca al receptor SAT o al multiswitch. <i>Las salidas del LNB que no se utilicen deben estar protegidas contra las inclemencias del tiempo, por ejemplo, con una tapa. Si el cable coaxial SAT ya se ha tendido hasta el espejo SAT, el cable debe instalarse después de la instalación del LNB. ¡Esto supone un mayor riesgo para la seguridad!</i>Abra el soporte del LNB en el espejo SAT con la herramienta adecuada y retire la mitad suelta.Monte el LNB con la conexión del cable coaxial SAT hacia abajo y con la parte receptora alineada con el espejo SAT.Vuelva a atornillar la mitad suelta del soporte del LNB para sujetar el LNB en su lugar.Fije el cable coaxial SAT si es necesario.	
---	---

5.2 Ejemplos de instalación

1 satélite, 1 participante (LNB Single universal; 67269) <ul style="list-style-type: none">Conecte la salida del LNB a la entrada de su receptor SAT.
1 satélite, 2 participantes (LNB Twin universal; 67270) <ul style="list-style-type: none">Conecte cada salida del LNB a un receptor SAT.
1 satélite, 4 participantes (LNB Quad universal; 67272) <ul style="list-style-type: none">Conecte cada salida del LNB a un receptor SAT. <i>El LNB lleva integrado un multiconmutador. Se puede ampliar con un multiconmutador externo.</i>
1 satélite, 8 participantes (LNB Octo universal; 67273) <ul style="list-style-type: none">Conecte cada salida del LNB a un receptor SAT.
1 satélite, más de 4 participantes (LNB Quattro universal; 67271) <i>El funcionamiento sólo es posible en combinación con un multiconmutador.</i> <ul style="list-style-type: none">Conecte las 4 salidas del LNB a las entradas del multiconmutador.Asegúrese de que las entradas y salidas están correctamente asignadas entre el LNB y el multiconmutador. <i>Esto se indica en el manual de instrucciones del multiconmutador.</i> <ul style="list-style-type: none">Conecte las salidas del multiconmutador a las entradas de los receptores SAT.

5.3 Alineación de la antena parabolica

Algunos receptores SAT ofrecen un indicador de nivel de señal que puede utilizarse para la alineación. Sin embargo, esto es muy lento. Como alternativa, puede utilizar una brújula o un buscador de SAT.

- Encienda el receptor SAT y el televisor.
- Elija cualquier franja de programación de la lista de programas del receptor SAT.
- Mueva la antena parabolica lentamente.
- Utilice la escala de la antena parabolica.

6 Mantenimiento, conservación, almacenamiento y transporte

El producto no necesita mantenimiento.

¡ATENCIÓN! ¡Daños materiales!

- Utilice solo un paño seco y suave para realizar la limpieza.
- No utilice productos de limpieza ni productos químicos.
- En caso de no utilizarse durante un tiempo prolongado, almacene el producto lejos del alcance de los niños en un lugar seco y resguardado del polvo.
- Almacénelo en un lugar fresco y seco.
- Conserve y utilice el embalaje original para el transporte.

7 Indicaciones para la eliminación

7.1 Producto

 De acuerdo con la directiva RAEE europea, los dispositivos eléctricos y electrónicos no se deben desechar junto con los residuos domésticos. Sus componentes deben reciclarse o desecharse por separado, ya que la eliminación de forma inadecuada de los componentes tóxicos o peligrosos puede ocasionar perjuicios duraderos a la salud y al medio ambiente. Según la ley alemana de dispositivos eléctricos (ElektroG), como usuario está obligado a devolver los dispositivos eléctricos y electrónicos al fabricante, al lugar de venta o a un centro público de recogida al final de su vida útil, de forma gratuita. Los detalles específicos se articulan mediante la legislación del país. El símbolo en el producto, el manual del operador y/o el embalaje señala estas normas. Con esta forma de separación de sustancias, reciclaje y eliminación de dispositivos obsoletos contribuye de forma importante a la protección del medio ambiente. RAEE n.º: 82898622

7.2 Embalajes

 Los embalajes se pueden eliminar de forma gratuita depositándolos en los correspondientes puntos de recogida: el papel en el contenedor de papel, el plástico en el contenedor amarillo y el vidrio en el contenedor de vidrio usado. DE4535302615620

8 Declaración de conformidad CE

 Por la presente, Goobay®, una marca registrada de Wentronic GmbH, declara que el tipo de equipo radioeléctrico mencionado cumple con la directiva 2014/53/UE. El texto completo de la declaración de conformidad CE está disponible en la siguiente dirección de Internet: https://www.wentronic.de/en/

Fig. 1



Technische gegevens / Tekniske data / Technická data / Dane techniczne

Item number	67269	67270	67271	67272	67273
Input frequency range	10.7 GHz ~ 12.75 GHz				
Output frequency range	950 ~ 2150 MHz				
Low band LO frequency	9.75 GHz				
High band LO frequency	10.6 GHz				
Noise figure	0.1 dB typ				
Diameter Feedhorn	40 mm				
Dimensions (approximately)	107 x 47 x 60 mm	120 x 37 x 83 mm	130 x 40 x 107 mm	120 x 37 x 83 mm	130 x 40 x 107 mm
Weight	106 g	169 g	248 g	178 g	205 g

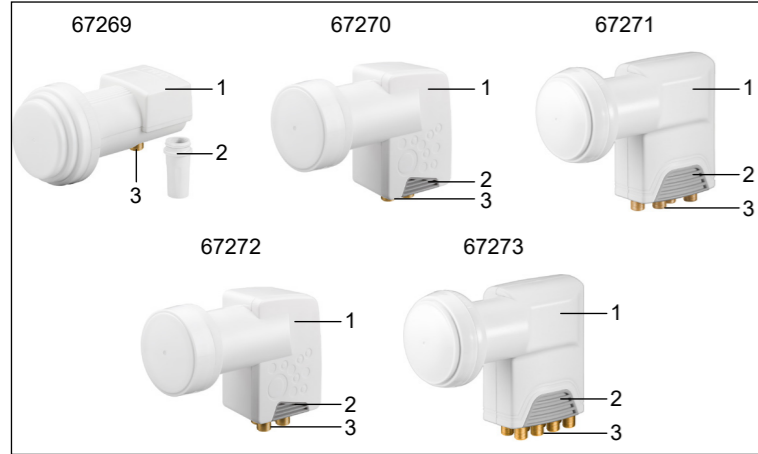
Gebruikte symbolen / Brugte symboler / Använda symboler / Použité symboly / Stosowane symbole

Recycling	ISO 7001 - PI PF 066	
-----------	----------------------	--

2.3 Bedieningselementen

Zie fig. 1.
1 Behuizing **3** Uitgangen
2 Beschermkap tegen weersinvloeden

3 Gebruik conform de voorschriften

Een ander gebruik dan beschreven in het hoofdstuk „Beschrijving en functie“ of in de „Veiligheidsinstructies“ is niet toegestaan. Het niet in acht nemen en niet opvolgen van deze instructies en veiligheidsvoorschriften kan leiden tot ernstige ongevallen, lichamelijke letsel en materiële schade.

4 Voorbereiding

- Controleer of de leveringsomvang volledig en onbeschadigd is.
- Vergelijk de technische gegevens van alle gebruikte producten.

Deze moeten op elkaar aansluiten of in het opgegeven bereik liggen.

5 Aansluiting en bediening

5.1 Aansluiting

- Verbind alle bestaande uitgangen van de LNB met een SAT-coaxkabel die naar de SAT-ontvanger of multischakelaar leidt.
Ongebruikte LNB-uitgangen moeten worden beschermd tegen slechte weersomstandigheden, bijvoorbeeld door een afdekcap. Als de SAT-coaxkabel al naar de SAT-spiegel is gelegd, moet de kabel worden geïnstalleerd nadat de LNB is geïnstalleerd. Dit brengt een verhoogd veiligheidsrisico met zich mee!
- Open de LNB-beugel aan de SAT-spiegel met het passende gereedschap en verwijder de losse helft.
- Monteer de LNB met de SAT-coaxkabelaansluiting naar beneden gericht en met het ontvangstgedeelte uitlijnend met de SAT-spiegel.
- Schroef de losse helft van de LNB-beugel weer vast om de LNB op zijn plaats te klemmen.
- Bevestig de SAT coaxkabel indien nodig.

5.2 Installatievoorbeelden

1 satelliet, 1 deelnemer
(Universal Single LNB; 67269)
 • Sluit de uitgang van de LNB aan op de ingang van uw SAT-receiver.

1 satelliet, 2 deelnemers
(Universal Twin LNB; 67270)
 • Sluit elke uitgang van de LNB aan op een SAT-receiver.

1 satelliet, 4 deelnemers
(Universal Quad LNB; 67272)
 • Sluit elke uitgang van de LNB aan op een SAT-receiver.
Een multi-switch is geïntegreerd in de LNB. Deze kan worden uitgebreid met een externe multi-switch.

1 satelliet, 8 deelnemers
(Universal Octo LNB; 67273)
 • Sluit elke uitgang van de LNB aan op een SAT-receiver.

1 satelliet, meer dan 4 deelnemers
(Universal Quattro LNB; 67271)
De bediening is alleen mogelijk in combinatie met een multischakelaar!
 • Verbind de 4 uitgangen van de LNB met de ingangen van de multischakelaar.
 • Let op de juiste toewijzing van de in- en uitgangen tussen de LNB en de multischakelaar.
Dit staat vermeld in de gebruiksaanwijzing van de multischakelaar.
 • Verbind de uitgangen van de multischakelaar met de ingangen van de SAT-ontvangers.

5.3 Uitleggen van de satellietshotel

Sommige SAT-ontvangers hebben een signaalniveau display dat kan worden gebruikt voor het uitleggen. Dit is echter zeer traag. Als alternatief kan een kompas of een SAT-zoeker worden gebruikt.
 • Schakel de SAT-ontvanger en de televisie in.
 • Kies een willekeurig programma uit de programmalijst van de SAT-receiver.
 • Beweeg de satellietshotel langzaam.
 • Gebruik de schaal op de satellietshotel.

6 Onderhoud, verzorging, opslag en transport

Het product is onderhoudsvrij.

ATTENTIE! Materiële schade

- Gebruik alleen een droge en zachte doek om te reinigen.
- Gebruik geen reinigingsmiddel en chemische producten.
- Als het product langere tijd niet wordt gebruikt, bewaar het dan in een droge en stofdichte omgeving en houd het buiten het bereik van kinderen.
- Sla het product koel en droog op.
- Bewaar de originele verpakking voor het transport en gebruik deze.

7 Aanwijzingen voor afvalverwijdering

7.1 Product

Elektrische en elektronische apparaten mogen volgens de Europese AEEA-richtlijn niet met het huisvuil worden weggegooid. De onderdelen daarvan moeten gescheiden bij de recycling of de afvalverwijdering worden ingeleverd, omdat giftige en gevaarlijke onderdelen bij onvakkundige afvalverwijdering de gezondheid en het milieu duurzaam schade kunnen berokkenen. U bent als consument volgens de Duitse Wet op de elektronica (ElektroG) verplicht om elektrische en elektronische apparaten aan het einde van hun levensduur kosteloos terug te geven aan de fabrikant, de winkel of aan de daarvoor voorziene, openbare inzamelpunten. Bijzonderheden daarover regelt het betreffende nationale recht. Het symbool op het product, de gebruiksaanwijzing en/of de verpakking verwijst naar deze bepalingen. Met dit type scheiding van stoffen, recycling en afvalverwijdering van oude apparaten levert u een belangrijke bijdrage aan de bescherming van ons milieu. AEEA nr.: 82898622

7.2 Verpakkingen

Verpakkingen kunnen kosteloos worden afgevoerd via de betreffende inzameling – papier bij het oud papier, plastic in de gele zak en glas in de glasbak. DE4535302615620

8 EU-conformiteitsverklaring

Goobay®, een geregistreerd handelsmerk van Wentronic GmbH, verklaart hierbij dat dit type radioapparatuur voldoet aan Richtlijn 2014/53/EU. De volledige tekst van de EU-conformiteitsverklaring is beschikbaar op het volgende internetadres: <https://www.wentronic.de/en/>

DA

1 Sikkerhedsanvisninger

Brugsanvisningen er en integreret del af produktet og indeholder vigtige anvisninger for korrekt brug.
 • Læs brugsanvisningen helt og omhyggeligt igennem før ibrugtagning.
Brugsanvisningen skal være tilgængelig i tilfælde af usikkerhed, og hvis du giver produktet videre.
 • Gem brugsanvisningen.
 • Åbn ikke kabinettet.
 • Installation, afmontering, vedligeholdelse og reparation skal altid udføres af en elektriker.
På grund af varierende høje risici og potentielle farer må visse arbejdsstrin kun udføres af uddannede fagpersonale.
 • Sørg for, at produktet er placeret sikkert på opstillingsstedet (glad tag, nedstyrtningsfare).
 • Installer produktet, så hverken personer kan komme til skade eller genstande blive beskadiget, f.eks. ved at snuble eller ved at falde på gulvet.
 • Overhold også sikkerheds- og brugsanvisningerne for de andre enheder, der er tilsluttet produktet.
 • Modificer eller afmonter ikke produktet og tilbehøret.
 • Kortslut ikke tilslutninger og koblingskredse.

Et defekt apparat må ikke tages i brug, men skal omgående sikres mod utilsigtet fortsat anvendelse.
 • Anvend kun produktet, produktdele og tilbehøret i fejlfri stand.
 • Kontakt forhandleren eller producenten i tilfælde af spørgsmål, defekter, mekaniske skader, fejl og andre problemer, som ikke kan løses ved hjælp af den medfølgende dokumentation.
Egner sig ikke til børn. Produktet er ikke legetøj!
 • Sørg for, at sikre emballage, smådele og isoleringsmateriale mod utilsigtet anvendelse.

2 Beskrivelse og funktion

2.1 Produkt

LNB'er bruges til at modtage satellitsignaler i hjemmet, f.eks. radio og tv. Afhængigt af konstruktionen kan der modtages 1 til 2 satellitsignaler fra 1-8 deltagere. LNB'er monteres på parabolantennen og forbindes direkte eller indirekte med en eller flere satellitmodtagere. Bortset fra brugen af enkelte LNB'er skal de anvendte SAT-modtagere have DiSEqC-signalet (1.0 eller højere) for at kunne skifte mellem satellitterne.

2.2 Leveringsomfang

Artikelnummer	Leveringsomfang
67269	Universal Single LNB, brugervejledning
67270	Universal Twin LNB, brugervejledning
67271	Universal Quattro LNB, brugervejledning
67272	Universal Quad LNB, brugervejledning
67273	Universal Octo LNB, brugervejledning

2.3 Betjeningselementer

Se Fig. 1.
1 Boliger **3** Udgange
2 Vejrbeskyttelseskappe

3 Bestemmelsesmæssig anvendelse

Enhver anvendelse, der afviger fra kapitlet »Beskrivelse og funktion« eller »Sikkerhedsanvisninger«, er ikke tilladt. Hvis disse bestemmelser og sikkerhedsanvisninger ikke følges eller overholdes, kan det medføre alvorlige ulykker, person- og tingsskader.

4 Forberedelse

- Kontrollér, at du har modtaget alle dele, og at de er intakte.
- Sammenlign de tekniske data for alle anvendte produkter.
Disse skal stemme overens eller ligge inden for det anførte område.

5 Tilslutning og betjening

5.1 Tilslutning

- Forbind alle eksisterende udgange på LNB'en med et SAT-koaksialkabel, der fører til SAT-modtageren eller multi-switchen.
Ubrugte LNB-udgange skal beskyttes mod dårligt vejr, f.eks. med en dækselkappe. Hvis SAT-koaksialkablet allerede er blevet lagt til SAT-spejlet, skal kablet installeres, efter at LNB'en er blevet installeret. Dette udgør en øget sikkerhedsrisiko!
- Åbn LNB-beslaget på SAT-spejlet med det relevante værktøj og fjern den løse halvdel.
- Monter LNB'en med SAT-koaksialkabelforbindelsen nedad og med modtagerdelen rettet mod SAT-spejlet.
- Skru den løse halvdel af LNB-beslaget på igen for at fastspænde LNB'en på plads.
- Fastgør SAT-koaksialkablet, hvis det er nødvendigt.

5.2 Eksempler på installation

1 satellit, 1 deltager
(Universal Single LNB; 67269)
 • Tilslut udgangen af LNB'en til indgangen på din SAT-modtager.

1 satellit, 2 deltagere
(Universal Twin LNB; 67270)
 • Tilslut hver udgang af LNB'en til én SAT-modtager.

1 satellit, 4 deltagere
(Universal Quad LNB; 67272)
 • Tilslut hver udgang af LNB'en til én SAT-modtager.
Der er indbygget en multi-switch i LNB'en. Denne kan udvides med en ekstern multi-switch.

1 satellit, 8 deltagere
(Universal Octo LNB; 67273)
 • Tilslut hver udgang af LNB'en til én SAT-modtager.

1 satellit, mere end 4 deltagere
(Universal Quattro LNB; 67271)
Drift er kun mulig i forbindelse med en multi-switch!
 • Forbind de 4 udgange på LNB'en med indgangene på multi-switchen.
 • Sørg for, at ind- og udgange er korrekt tildelt mellem LNB'en og multi-switch'en.
Denne er anført i brugsanvisningen til multi-switchen.
 • Tilslut multi-switchens udgange til indgangene på SAT-modtagerne.

5.3 Justering af parabolantennen

Nogle SAT-modtagere har et signalniveaudisplay, som kan bruges til justering. Dette er dog meget langsomt. Alternativt kan man bruge et kompas eller en SAT-søger.
 • Tænd SAT-modtageren og fjernsynet.
 • Vælg en vilkårlig programplads fra programlisten på SAT-modtageren.
 • Flyt parabolantennen langsomt.
 • Brug skalaen på parabolantennen.

6 Vedligeholdelse, pleje, opbevaring og transport

Produktet er vedligeholdelsesfrit.

PAS PÅ! Materielle skader

- Anvend altid en tør og blød klud til rengøring.
- Anvend aldrig rengøringsmidler og kemikalier.
- Opbevar produktet utilgængeligt for børn og på et tørt og støvbeskyttet sted, hvis det ikke skal bruges i længere tid.
- Skal opbevares køligt og tørt.
- Gem og anvend den originale emballage, hvis produktet på et tidspunkt skal transporteres.

7 Om bortskaffelse

7.1 Produkt

Elektriske og elektroniske apparater må iht. Rådets WEEE-direktiv ikke bortskaffes med almindeligt husholdningsaffald. Apparaternes bestanddele skal sorteres og bortskaffes separat på en kommunal genbrugsstation, fordi giftige og farlige bestanddele ved forkert bortskaffelse kan skade sundheden og miljøet.

Som forbruger er du forpligtet til efter gældende lov at returnere elektrisk og elektronisk affald til producenten, forhandleren, eller til en offentlig opsamlingssted ved afslutning af produktets levetid. Detaljerne reguleres i de nationale lovgivning. Symbolet på dette produkt, i bruger manualen, eller på indpakningen opfylder disse regler. Med denne form for affaldssortering, anvendelse, og affaldsgebrug opnår du en vigtig del i at bevare miljøet.
 WEEE No: 82898622

7.2 Emballage

Emballage kan bortskaffes gratis på de tilsvarende indsamlingssteder – papir i papircontaineren, kunststof i den gule pose og glas i genbrugsglascontaineren. DE4535302615620

8 EU-overensstemmelseserklæring

Goobay®, et registreret mærke tilhørende Wentronic GmbH, erklærer hermed, at det nævnte radioanlæg opfylder bestemmelserne i Rådets direktiv 2014/53/EU. Den komplette ordlyd af EU-overensstemmelseserklæringen kan findes på følgende internetadresse: <https://www.wentronic.de/en/>

SV

1 Säkerhetsanvisningar

Brugsanvisningen är en del av produkten och innehåller viktiga anvisningar om korrekt användning.
 • Läs igenom bruksanvisningen noggrant och i sin helhet innan du använder produkten.
Brugsanvisningen måste konsulteras om du är osäker på något och medfölja om produkten byter ägare.
 • Spara bruksanvisningen.
 • Öppna inte kåpan.
 • Installations-, demonterings-, underhålls- och reparationsarbeten får endast utföras av behörig elektriker.
På grund av risker och möjliga faror får vissa arbetssteg endast utföras av behörig fackpersonal.
 • Tänk på din säkerhet när du monterar produkten (hårt tak, fallrisk).
 • Installera produkten så att inga personer eller föremål kan skadas, t.ex. genom fall eller snubbling.
 • Observera också säkerhets- och bruksanvisningarna för andra enheter som är anslutna till produkten.
 • Andra eller demontera inte produkten och tillbehören.
 • Kortslut inte anslutningar och kopplingskretsar.

Produkten får inte användas om den är defekt. Säkerställ att den inte kan slås på igen av misstag.
 • Använd bara produkten, produktdelar och tillbehör om de är i felfritt skick.
 • Kontakta återförsäljaren eller tillverkaren vid frågor, defekter, mekaniska skador, störningar eller andra problem som inte kan lösas med hjälp av de medföljande anvisningarna.
Inte avsedd för barn. Produkten är ingen leksak!
 • Se till att förpackning, smådelar och isoleringsmaterial inte används på annat sätt än avsett.

Produkten får inte användas på annat sätt än som beskrivs i kapitlet "Beskrivning och funktion" eller "Säkerhetsanvisningar". Underlåtenhet att följa dessa bestämmelser och säkerhetsanvisningarna kan leda till svåra olyckor och/eller person- och skadskador.

Se till att förpackning, smådelar och isoleringsmaterial inte används på annat sätt än avsett.

2 Beskrivning och funktion

2.1 Produkt

LNB:er används för att ta emot satellitsignaler i hemmet, t.ex. radio och tv. Beroende på utformningen kan man ta emot 1-2 satellitsignaler från 1-8 deltagare. LNB:er monteres på parabolantennen och ansluts direkt eller indirekt till en eller flera satellitmodtagare. Förutom användningen av enskilda LNB:er måste de använda satellitmodtagarna ha DiSEqC-signalen (1.0 eller högre) för att kunna växla mellan satelliterna.

2.2 Leveransomfång

Artikelnummer	Leveransomfång
67269	Universell enkel LNB, bruksanvisning
67270	Universell dubbel LNB, bruksanvisning
67271	Universell quattro LNB, bruksanvisning
67272	Universell quad LNB, bruksanvisning
67273	Universell åttadubbel LNB, bruksanvisning

2.3 Kontroller

Se Fig. 1.
1 Boståder **3** Utgångar
2 Väderskyddskåpa

3 Avsedd användning

Produkten får inte användas på annat sätt än som beskrivs i kapitlet "Beskrivning och funktion" eller "Säkerhetsanvisningar". Underlåtenhet att följa dessa bestämmelser och säkerhetsanvisningarna kan leda till svåra olyckor och/eller person- och skadskador.

4 Förberedelse

- Kontrollera att leveransen är fullständig och inte är skadad.
- Jämför de tekniska specifikationerna för alla produkter.
Dessa måste överensstämma eller ligga inom de angivna intervallen.

